

Oversigtskatalog



PRODUKTOVERSIGT

Skruetrækkere



Kraftform skruetrækkere i rustfri stål	6
Kraftform serie 900	8
Kraftform serie 300	11
Fanenøgler	28
Skruetilbehør	29
Kraftform Micro	32
Serie 400 T-greb	39
ESD-værktøj	47

Værktøj til elektrikere



Kraftform skruetrækkere VDE i rustfri stål	56
Kraftform Plus - Serie 100 VDE	58
Kraftform Kompakt VDE Stainless	65
Kraftform Kompakt VDE med skraldefunktion	69
Kraftform Kompakt VDE	71
Kraftform Kompakt Turbo VDE	78
Kraftform 1000 VDE	84
Tværgrebs-skruetrækkere	86
Zyklop-skralde og tilbehør til elektrikere	86
Joker VDE selvjusterende, indstillelig gaffelnøgle	90
Momentværktøj til elektrikere	91
Wera 2go E 1 værktøjsæt til el-installatører	279

Skralder og tilbehør



1/4" Zyklop Speed-skralde	94
1/4" Zyklop Metal-skralde Push	99
1/4" Zyklop Metal-skralde Switch	100
1/4" Zyklop tilbehør	102
3/8" Zyklop Speed-skralde	112
Zyklop Comfort skralde 3/8"	116
3/8" Zyklop Metal-skralde Push	118
3/8" Zyklop Metal-skralde Switch	120
3/8" Zyklop tilbehør	122
1/2" Zyklop Speed-skralde	136
1/2" Zyklop Hybrid-skralde	139
1/2" Zyklop Metal-skralde Push	140
1/2" Zyklop Metal-skralde Switch	141
1/2" Zyklop tilbehør	142
Zyklop Pocket	156
1/2" Koloss-skralde med hammer-funktion	160
Zyklop Mini	172
Tool-Check	163

Joker Gaffelnøgler



6000 Joker gaffelnøgle og ringskralde	176
6001 Joker Switch gaffel-ringskralde-nøgle, omskiftelig	179
6002 Joker Dobbeltgaffelnøgle	181
6003 Joker Ringgaffelnøgle	181
6004 Joker selvjusterende, indstillelig gaffelnøgle	187
6005 Joker Dobbeltgaffelnøgle	189

Vinkelnøgler



Vinkelnøgler til skruer med sekskantet kærø	192
Vinkelnøgler til TORX®-skruer	207

Kraftform Kompakt



Kraftform Kompakt Turbo	214
Kraftform Kompakt 10, 12	215
Kraftform Kompakt 20, 25, 26, 27, 28	216
Kraftform Kompakt 40, 41	221
Kraftform Kompakt 60, 62	222
Kraftform Kompakt 70, 71	226
Kraftform Kompakt 100	227
Kraftform Kompakt 400	228
Kraftform Kompakt 400 RA	228
Kraftform Kompakt 900	231
Kraftform Kompakt Stubby	236
Kraftform Kompakt Branche Sortiment	240
Håndgreb og forbindelsesdele	247
Kraftform Kompakt med skraldefunktion	234, 251
Kraftform Kompakt Vario uden skraldefunktion	253

Værktøjsvogn og skumgummiindsatser



Værktøjsvogn	258
Skumgummiindsatser til værktøjsvogn	259

Wera 2go



Wera 2go 1 Værktøjs-Bæreenhed	276
Wera 2go 2 Værktøjs-Container	276
Wera 2go 3 Værktøjs-Boks	277
Wera 2go 4 Kogger	277
Wera 2go 5 Værktøjs-Bæreenhed	277
Wera 2go 6 Skulderrem	278
Wera 2go 7 Værktøjs-søjle	278
Wera 2go H 1 Værktøjssæt til arbejde i træ	278
Wera 2go E 1 værktøjssæt til el-installatører	279
Wera 2go SHK 1 værktøjssæt til VVS- og klimateknik	280
Dobbelthæftende-stribe	281

Bits

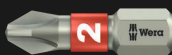

	Bits til Phillips-skruer	284
	Bits til Pozidriv-skruer	296
	Bits til PlusMinus-skruer (Phillips/lige kærve)	302
	Bits til PlusMinus-skruer (Pozidriv/lige kærve)	303
	Bits til TORX® skruer	303
	Bits til TORX® B0 skruer	312
	Bits til TORX PLUS® skruer	313
	Bits til TORX PLUS® IPR-skruer	314
	Bits til skruer med lige kærve, føringsbøsninger	314
	Bits til skruer med sekskantet kærve	317
	Bits til skruer med sekskantet kærve B0 skruer	322
	Bits til skruer med firkantet kærve	324
	Bits til TORQ-SET® skruer	327
	Bits til TRI-WING® skruer	328
	Bits til XZN-skruer	328
	Bits til Microstix® skruer	328
	Bits til Spanner-skruer	329
	Topnøgleindsatser	329
	Inddrejningsværktøj	331

Holdere og adaptere



Impaktor holdere	334
Rapidaptor holdere	335
Universalholdere med hurtigskift	337
Universalholdere med låsering	338
Universalholdere med bøsning i rustfrit stål	338
Afstandsholdere	340
Værktøjsskafter og forbindelsesdele	340

Sortimenter



Bit-Checks Impaktor	346
Bit-Checks Stainless	349
Bit-Checks / Bit-Safes BiTorsion	350
Bit-Checks Diamond	353
Bit-Checks / Bit-Safes Universal	355
Bit-Checks Wood	363
Bit-Checks Metal	367
Sortimenter til specielle anvendelser	368

Momentværktøj



Serie 7400 Kraftform momentskruetrækkere med variabel momentindstilling	376
med fra fabrik fast indstillet momentværdi	381
indstillelig indenfor det angivne måleområde efter kundeønske	386
Serie 7500 Kraftform Safe-Torque Speed momentskruetrækkere	391
Serie momentindikatorer	393
Momentnøgle Safe-Torque og tilbehør	395
Serie Click-Torque indstillelige momentnøgler med omskifter-skralde	398
indstillelig momentnøgle til spænding højre- og venstre	406
indstillelige momentnøgler til indstiksværktøj	407
forudindstillede, indstillelige momentnøgler til indstiksværktøj	411
Serie indstiksværktøj	413
Tilbehør	425

Slagskruetrækkere



Slagskruetrækkere 90 Nm	426
-------------------------	------------

Indeks

TechLex	427
Indeks efter codenumre	431
Indeks efter artikelnumre	446



Skruetrækkere

Kraftform Stainless - Rustfri stål materiale til hindring af flyverust

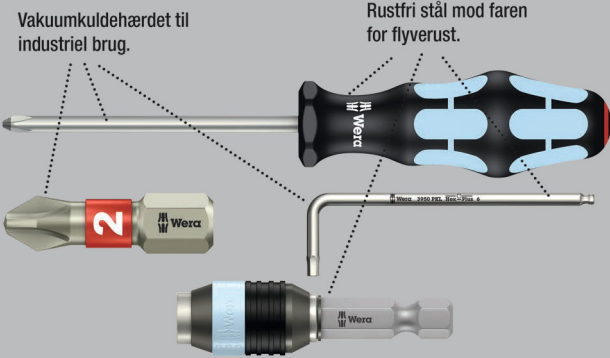

Kvalitets Kraftform Plus skruetrækker af rustfrit stål. Værktøj i rustfrit stål fra Wera er vakuumhærdet og har dermed de til skruning nødvendige hårdheds og fasthedsværdier. Industriel brug er muligt uden begrænsninger.

Lasertip-spidsen bider sig fast i skrukehovedet og forhindrer, at spidsen rutsjer ud af skrukehovedet. Flerkomponent Kraftform greb til hurtigt og skånsomt arbejde.

Med værktøjsfinder „Take it easy“: Farvemærkning efter profiler og størrelsesmærkning. Den sekskantede ruller sikring hindrer irriterende rullen væk på arbejdsstedet.

- Flerkomponent Kraftform greb til hurtig og ergonomisk skruning
- Med værktøjsfinder „Take it easy“: Farvemærkning efter profiler og størrelsesmærkning
- Med sekskant ruller sikring mod at rulle væk
- Lasertip-spids til bedre hold i skrukehovedet

Lasertip - Laserbehandlet klingespids

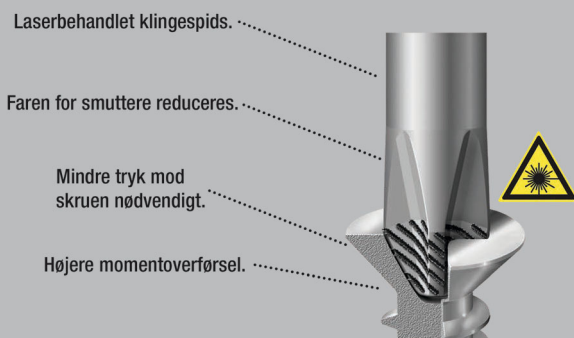

3335 Skruetrækker til lige kær, rustfri stål



	EAN							
Code	4013288	mm	mm	mm	mm	mm	mm	
05032001001 ¹⁾	107329	0,5	3,0	3,0	80	81	1/8"	10
05032002001 ¹⁾	107336	0,6	3,5	3,5	100	81	9/64"	10
05032003001	107343	0,8	4,0	4,0	100	98	5/32"	10
05032004001	107350	1,0	5,5	5,5	125	98	7/32"	10

¹⁾ikke Lasertip

3334 Skruetrækker til lige kær, rustfri stål

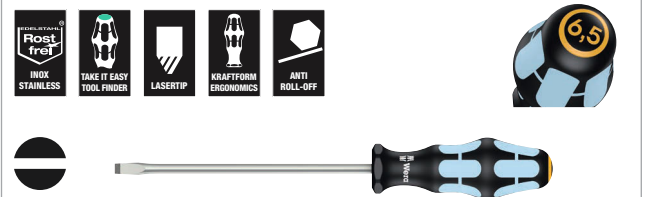

	EAN							
Code	4013288	mm	mm	mm	mm	mm	mm	
05032005001	107367	1,2	6,5	6,0	150	105	1/4"	10
05032006001	107374	1,2	8,0	7,0	175	112	5/16"	10
05032007001	107381	1,6	10,0	9,0	200	112	3/8"	5

3350 PH Krydskærvs skruetrækker, rustfri stål



	EAN							
Code	4013288		mm	mm	mm	mm	mm	
05032020001 ¹⁾	107398	PH 0	60	81	3,0	2 3/8"		5
05032021001	107404	PH 1	80	98	4,5	3 1/8"		10
05032022001	107411	PH 2	100	105	6,0	4"		10
05032023001	107428	PH 3	150	112	8,0	6"		5

¹⁾ikke Lasertip

3355 PZ Krydskærsvsskruetrækker, rustfri stål



Code	EAN	+	mm	mm	mm	mm	
05032030001 ¹⁾	107435	PZ 0	60	81	3,0	2 3/8"	5
05032031001	107442	PZ 1	80	98	4,5	3 1/8"	10
05032032001	107459	PZ 2	100	105	6,0	4"	10
05032033001	107466	PZ 3	150	112	8,0	6"	5

¹⁾ ikke Lasertip

3367 TORX® skruetrækker, rustfri stål



Code	EAN	T	mm	mm	mm	mm	
05032050001	107473	TX 8	60	81	3,5	2 3/8"	10
05032051001	107480	TX 9	60	81	4,0	2 3/8"	10
05032052001	107497	TX 10	80	81	4,0	3 1/8"	10
05032053001	107503	TX 15	80	98	4,0	3 1/8"	10
05032054001	107510	TX 20	100	98	4,5	4"	10
05032055001	107527	TX 25	100	105	5,0	4"	10
05032056001	107534	TX 27	115	105	5,5	4 9/16"	10
05032057001	107541	TX 30	115	105	6,0	4 9/16"	10
05032058001	107558	TX 40	130	112	7,0	5 3/16"	10

3368 Skruetrækker til skruer med firkantet kær, rustfri stål

- Rustfri stål-skruetrækker til skruer med indvendig firkant
- Flerkomponent Kraftform greb til hurtig og ergonomisk skruring
- Med grebsmarkering der letter at finde og sortere værktøjet
- Med sekskant rullerikring mod at rulle væk
- Rustfrit stål mod faren for flyverust

3368 Skruetrækker til skruer med firkantet kær, rustfri stål



Code	EAN	□	mm	mm	mm	mm	
05032070002	114150	# 1	80	98	4,5	3 1/8"	10
05032071002	114167	# 2	100	105	6,0	4"	10

3334/6 Skruetrækkesæt, rustfri stål + rack

- Med opbevarings-rack til vægmontering

3334/6 Skruetrækkesæt, rustfri stål + rack



Code	EAN		
05032060001	111388		1
		+	3350 PH 1x PH 1x80; 1x PH 2x100
		-	3335 1x 0,5x3,0x80 ¹⁾ ; 1x 0,8x4,0x100; 1x 1,0x5,5x125
		-	3334 1x 1,2x6,5x150

¹⁾ ikke Lasertip

3334/3355/6 Skruetrækkesæt, rustfri stål + rack

- Med opbevarings-rack til vægmontering

3334/3355/6 Skruetrækkesæt, rustfri stål + rack



Code	EAN		
05032061001	111395		1
		+	3355 PZ 1x PZ 1x80; 1x PZ 2x100
		-	3335 1x 0,5x3,0x80 ¹⁾ ; 1x 0,8x4,0x100; 1x 1,0x5,5x125
		-	3334 1x 1,2x6,5x150

¹⁾ ikke Lasertip

3334/3350/3355/6 Skruetrækkersæt, rustfri stål + rack

- Med opbevarings-rack til vægmontering

3334/3350/3355/6 Skruetrækkersæt, rustfri stål + rack



Code	EAN		
05032063001	111739		1
		⊕ 3350 PH 1x PH 1x80; 1x PH 2x100	
		⊕ 3355 PZ 1x PZ 1x80; 1x PZ 2x100	
		⊖ 3335 1x 0,5x3,0x80 ¹⁾	
		⊖ 3334 1x 1,2x6,5x150	

¹⁾ Ikke Lasertip

Wera – skruemejslen

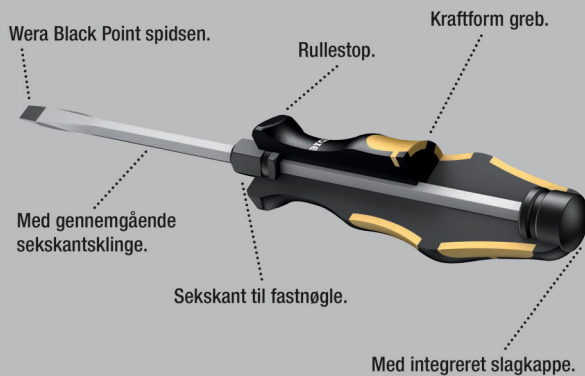

Wera skruemejsel til at skrue, mejsle, stemme og løsne fastsiddende skruer med. Med flerkomponent Kraftform greb til hurtigt og skånsomt arbejde. Kraftform Plus: Hårde grebszoner til høj arbejdhastighed, mens bløde grebszoner sikrer overførelse af store momenter. Med gennemgående sekskantklinge af kvalitets bit-materiale, hvorved der også ved hammerslag opnås tabsfri kraftoverførelse. Hårdt og slidstærkt forædlet materiale mod klingens splintring eller brud.

Med integreret slagkappe til forøgelse af levetiden og reduktion af splintringsfaren. Via den integrerede sekskant kan der med gaffel- eller ringnøgler overføres større momenter.

Wera Black Point spidsen og en avanceret hærtningsproces garanterer spidsen en lang levetid, forøget korrosionsbeskyttelse og eksakt præcision. Med sekskantet rullerikring mod irriterende rullen væk på arbejdsstedet.

932 A Skruetrækker til skruer med lige kær



	EAN	⊖	⊖	⬡	⊖	⊖	⊖	⊖
Code	4013288	mm	mm	mm	mm	mm	mm	
05018260001 ¹⁾	018007	0,6	3,5	4		80	81	10
05018262001	018014	0,8	4,5	5	8	90	98	10
05018264001	018021	1,0	5,5	6	10	100	105	10
05018266001	018038	1,2	7,0	6	10	125	105	10
05018268001	018045	1,6	9,0	8	13	150	112	10
05018270001	018052	1,6	10,0	8	13	175	112	5
05018272001 ²⁾	018069	2,0	12,0	10	16	200	117	2
05018274001 ²⁾	018076	2,5	14,0	10	16	250	117	2

¹⁾ Uden gennemgående klinge, slagkappe og sekskant til fastnøgle

²⁾ Kraftform med rullestop, 1-komponent

932 A SB Skruetrækker til skruer med lige kær



Code	EAN		
05100085001	181596	⊖	10
		932 A 1x 1.0x5.5x100	
05100086001	181602	⊖	10
		932 A 1x 1.2x7.0x125	
05100087001	181619	⊖	10
		932 A 1x 1.6x9.0x150	

932 AS Skruetrækker til skruer med lige kær

- Med gennemgående sekskantklinge, slagkappe med integreret indvendig firkant og sekskant til fastnøgle

932 AS Skruetrækker til skruer med lige kær



	EAN	⊖	⊖	⬡	⊖	⊖	⊖	⊖
Code	4013288	mm	mm	mm	mm	mm	mm	
05018300001	134486	0,8	4,5	5	8	100	98	10
05018301001	134462	1,0	5,5	6	10	113	105	10
05018302001	134455	1,2	7,0	6	10	138	105	10

917 SPH Krydskærsvskrueetrækker



	EAN	+	⬡	☞	⋮	⋮	⋮	☐
Code	4013288		mm	mm	mm	mm		
05017005001	017734	PH 1	5	8	80	98	3 1/8"	10
05017010001	017741	PH 2	6	10	100	105	4"	10
05017015001	017758	PH 3	8	13	150	112	6"	5
05017020001	017765	PH 4	10	16	200	117	8"	2

917 SPH SB Krydskærsvskrueetrækker



Code	EAN	+		☐
05100075001	181565	+	917 SPH 1x PH 1x80	10
05100076001	181572	+	917 SPH 1x PH 2x100	10
05100077001	181589	+	917 SPH 1x PH 3x150	5

917 SPHS Krydskærsvskrueetrækker

- Med gennemgående sekskantklinge, slagkappe med integreret indvendig firkant og sekskant til fastnøgle

917 SPHS Krydskærsvskrueetrækker



	EAN	+	⬡	☞	⋮	⋮	⋮	☐
Code	4013288		mm	mm	mm	mm		
05017040001	134493	PH 1	5	8	90	98	3 35/64"	10
05017041001	134448	PH 2	6	10	113	105	4 29/64"	10

918 SPZ Krydskærsvskrueetrækker



	EAN	☆	⬡	☞	⋮	⋮	⋮	☐
Code	4013288		mm	mm	mm	mm		
05017050001	017772	PZ 1	5	8	80	98	3 1/8"	10
05017052001	017789	PZ 2	6	10	100	105	4"	10
05017054001	017796	PZ 3	8	13	150	112	6"	5
05017056001	017802	PZ 4	10	16	200	117	8"	2

918 SPZ SB Krydskærsvskrueetrækker



Code	EAN	☆		☐
05100080001	181633	☆	918 SPZ 1x PZ 1x80	10
05100081001	181640	☆	918 SPZ 1x PZ 2x100	10
05100082001	181657	☆	918 SPZ 1x PZ 3x150	5

977 TORX® skrueetrækker



	EAN	☆	⬡	☞	⋮	⋮	⋮	☐
Code	4013288		mm	mm	mm	mm		
05024400001	094742	TX 15	5	8	80	98	3 1/8"	10
05024401001	094759	TX 20	5	8	90	98	3 1/2"	10
05024402001	094766	TX 25	6	10	100	105	4"	10
05024403001	094773	TX 27	6	10	125	105	5"	10
05024404001	094780	TX 30	8	13	150	112	6"	10
05024405001	094797	TX 40	8	13	150	112	6"	10

Big Pack 900 Skruetrækkersæt Kraftform Wera: Skruemejslen + rack

- Med opbevarings-rack til vægmontering

Big Pack 900 Skruetrækkersæt Kraftform Wera: Skruemejslen + rack



Code	EAN		
05133285001	4013288 176349		1
		+	917 SPH 1x PH 1x80; 1x PH 2x100; 1x PH 3x150
		+	918 SPZ 1x PZ 1x80; 1x PZ 2x100; 1x PZ 3x150
		-	932 A 1x 0,6x3,5x80 ¹⁾ ; 1x 0,8x4,5x90; 1x 1,0x5,5x100; 1x 1,2x7,0x125; 1x 1,6x9,0x150
		+	977 TORX® 1x TX 20x90; 1x TX 25x100
			Rack 2x 190,0x50,0

¹⁾Uden gennemgående klinger, slagkappe og sekskant til fastnøgle

932/6 Skruetrækkersæt Kraftform Wera: Skruemejslen + rack

- Med opbevarings-rack til vægmontering

932/6 Skruetrækkersæt Kraftform Wera: Skruemejslen + rack



Code	EAN		
05018282001	4013288 018090		1
		+	917 SPH 1x PH 1x80; 1x PH 2x100
		-	932 A 1x 0,6x3,5x80 ¹⁾ ; 1x 0,8x4,5x90; 1x 1,0x5,5x100; 1x 1,2x7,0x125

¹⁾Uden gennemgående klinger, slagkappe og sekskant til fastnøgle

932 S/6 Skruetrækkersæt Kraftform Wera: Skruemejslen + rack

- Slagkappe med integreret indvendig firkant og sekskant til overførsel af større momenter
- Med opbevarings-rack til vægmontering

932 S/6 Skruetrækkersæt Kraftform Wera: Skruemejslen + rack



Code	EAN		
05018283001	4013288 134479		1
		+	917 SPHS 1x PH 1x90; 1x PH 2x113
		-	932 A 1x 0,6x3,5x80 ¹⁾
		-	932 AS 1x 0,8x4,5x100; 1x 1,0x5,5x113; 1x 1,2x7,0x138

¹⁾Uden gennemgående klinger, slagkappe og sekskant til fastnøgle

932/918/6 Skruetrækkersæt Kraftform Wera: Skruemejslen + rack

- Med opbevarings-rack til vægmontering

932/918/6 Skruetrækkersæt Kraftform Wera: Skruemejslen + rack

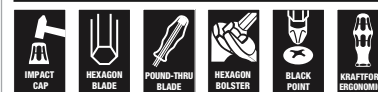

Code	EAN		
05018287001	4013288 018137		1
		+	918 SPZ 1x PZ 1x80; 1x PZ 2x100
		-	932 A 1x 0,6x3,5x80 ¹⁾ ; 1x 0,8x4,5x90; 1x 1,0x5,5x100; 1x 1,2x7,0x125

¹⁾Uden gennemgående klinger, slagkappe og sekskant til fastnøgle

977/6 TORX® Skruetrækkersæt Kraftform Wera: Skruemejslen + rack

- Med opbevarings-rack til vægmontering

977/6 TORX® Skruetrækkersæt Kraftform Wera: Skruemejslen + rack



Code	EAN		
05024410001	4013288 094803		1
		977 TORX® 1x TX 15x80; 1x TX 20x90; 1x TX 25x100; 1x TX 27x125; 1x TX 30x150; 1x TX 40x150	

Kraftform - Formen, som hånden har skabt

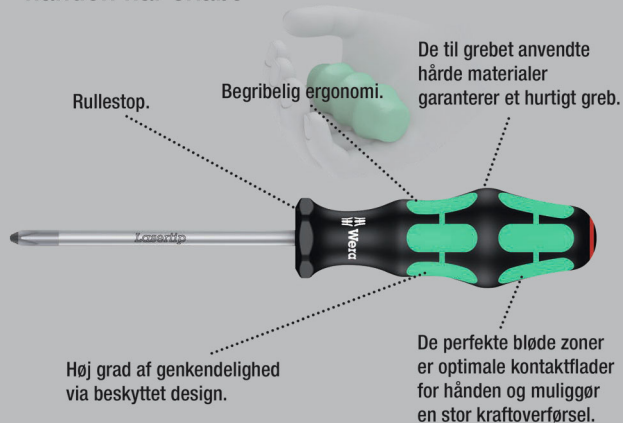

Kvalitets Kraftform Plus skruetrækker med elektrikerklunge. Flerkomponent Kraftform Plus greb til bekvemt ergonomisk arbejde, hvor vabler og hård hud undgås. Hårde grebszoner til høj arbejdshastighed, mens bløde grebszoner sikrer stor momentoverførsel.

Spidsen på Wera Lasertip-skruetrækkere gøres mikroskopisk ru med laserstråler. Den ru overflade „bider“ sig ligefrem fast i skruet. Utsigtet rutsjen ud hører dermed til fortiden.

„Take it easy“ værktøjsfinder med farvemærkning efter profil og størrelsesangivelse – gør det let og hurtigt at finde det rigtige stykke værktøj.

Sekskantet rullerikring hindrer irriterende rullen væk på arbejdsstedet. Inklusiv praktisk rack til overskuelig opbevaring af skruetrækkere.

- Hårde grebszoner til høje arbejdshastigheder, bløde grebszoner til overførsel af store momenter
- Med værktøjsfinderen „Take it easy“: Farvemærkning efter profiler og størrelsesmærkning
- Med sekskantet rullerikring mod at rulle væk
- Lasertip-spids til bedre hold i skruet

Lasertip - Laserbehandlet klingespids

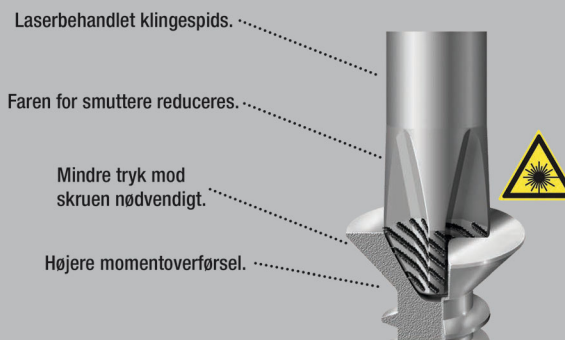

335 Skruetrækker til lige – elektrikerklunge



	EAN	□	□	□	□	∅	□	
Code	4013288	mm	mm	mm	mm	mm		
05008006001 ¹⁾	039996	0,4	2,0	60	70	2,5	5/64"	10
05110000001 ¹⁾	003232	0,4	2,5	60	70	2,5	3/32"	10
05008007001 ¹⁾	003249	0,4	2,5	75	70	2,5	3/32"	10
05110001001 ¹⁾	003256	0,5	3,0	80	81	3,0	1/8"	10
05008008001 ¹⁾	107985	0,5	3,0	150	81	4,0	1/8"	10
05008009001 ¹⁾	107992	0,5	3,0	200	81	4,0	1/8"	5
05008015001 ¹⁾	003263	0,6	3,5	100	81	3,5	9/64"	10
05110002001 ¹⁾	003270	0,6	3,5	125	81	3,5	9/64"	10
05110003001 ¹⁾	003287	0,6	3,5	200	81	3,5	9/64"	5
05110004001	003294	0,8	4,0	100	98	4,0	5/32"	10
05110005001	003300	0,8	4,0	150	98	4,0	5/32"	10
05110006001	003317	0,8	4,0	200	98	4,0	5/32"	5
05008027001 ¹⁾	003324	0,8	4,0	300	98	4,0	5/32"	2
05110007001	003331	1,0	5,5	125	98	5,5	7/32"	10
05008055001	003348	1,0	5,5	150	98	5,5	7/32"	10
05110008001	003355	1,0	5,5	200	98	5,5	7/32"	5
05008060001 ¹⁾	003362	1,0	5,5	300	98	5,5	7/32"	2
05008061001	108005	1,2	6,0	100	105	6,0	15/64"	10

¹⁾ ikke Lasertip

335 SB Skruetrækker til lige kærøv – elektrikerklunge



Code	EAN		
05100042001	181275	335	1x 0.6x3.5x100 ¹⁾
05100043001	181251	335	1x 0.8x4.0x100
05100044001	181244	335	1x 1.0x5.5x125

334 SK Skruetrækker til lige kærøv

- Med sekskantklunge og sekskant til overførsel af større momenter med fastnøgle

334 SK Skruetrækker til lige kærøv



Code	EAN	mm	mm	mm	mm	mm	mm
05007670001 ¹⁾	108036	0,6	3,5	4	-	75	81
05007671001	108043	0,8	4,0	4	-	90	81
05007672001	108050	0,8	4,5	5	8	90	98
05007673001	108067	1,0	5,5	6	10	100	98
05007674001	108074	1,2	6,5	6	10	125	105
05007675001	108081	1,2	7,0	6	10	125	105
05007676001	108098	1,6	9,0	8	13	150	112
05007677001	108104	1,6	10,0	8	13	175	112

¹⁾ ikke Lasertip

334 Skruetrækker til lige kærøv



Code	EAN	mm	mm	mm	mm	mm	mm	
05007610001	003058	0,8	5,0	100	98	5,0	3/16"	10
05007620001	003065	1,0	6,0	125	105	6,0	1/4"	10
05340330001	102553	1,0	6,0	150	105	6,0	1/4"	10
05110010001	003089	1,2	6,5	150	105	6,0	1/4"	10
05007635001	003072	1,2	7,0	150	105	7,0	9/32"	10
05007621001	108012	1,2	6,5	200	105	7,0	1/4"	5
05110011001	003096	1,2	8,0	175	112	7,0	5/16"	5
05007640001	108029	1,6	8,0	175	112	7,0	5/16"	5
05110104001	003102	1,6	10,0	200	112	9,0	3/8"	5
05110105001 ¹⁾	003119	2,0	12,0	250	117	10,0	1/2"	2

¹⁾ ikke Lasertip

334 SB Skruetrækker til lige kærøv



Code	EAN		
05100030001	181411	334	1x 1.2x6.5x150
05100031001	181220	334	1x 1.2x8.0x175

355 PZ Krydskærsvskruetrækker



Code	EAN						
Code	4013288		mm	mm	mm	"	
05009305001 ¹⁾	004024	PZ 0	60	81	3,0	2 3/8"	10
05009310001	004031	PZ 1	80	98	4,5	3 1/8"	10
05009312001	004048	PZ 1	200	98	4,5	8"	2
05009313001 ¹⁾	108166	PZ 1	300	98	4,5	12"	2
05009315001	004055	PZ 2	100	105	6,0	4"	10
05009317001	004062	PZ 2	200	105	6,0	8"	2
05347743001	097040	PZ 2	250	105	6,0	10"	2
05009319001 ¹⁾	108173	PZ 2	300	105	6,0	12"	2
05009320001	004079	PZ 3	150	112	8,0	6"	5
05009325001 ¹⁾	004086	PZ 4	200	112	10,0	8"	2

¹⁾ Ikke Lasertip

355 PZ SB Krydskærsvskruetrækker



Code	EAN						
Code	4013288		mm	mm	mm	"	
05100055001	181282		355 PZ	1x PZ 0x60 ¹⁾			10
05100056001	181299		355 PZ	1x PZ 1x80			10
05100057001	181305		355 PZ	1x PZ 2x100			10

¹⁾ Ikke Lasertip

Hex-Plus - Giver skruer med indvendig sekskant længere levetid

Større kontaktflader i skruhovedet reducerer presset mod fladen.

Holdbarheds-tider over gennemsnittet.

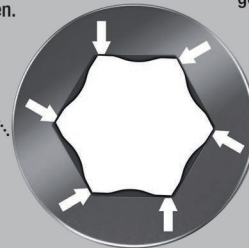

Kvalitets Kraftform Plus skruetrækker.

Flerkomponent Kraftform greb til hurtigt og skånsomt arbejde. Kraftform Plus: Hårde grebszoner til høj arbejdshastighed, mens bløde grebszoner sikrer stor momentoverførsel.

Hex Plus profilen giver større kontaktflader i skruhovedet. Kærveffekten reduceres derved til et minimum, der næsten eliminerer ødelæggelsen af skruhovedet.

Med værktøjsfinderen „Take it easy“: Farvemærkning efter profiler og størrelsesmærkning. Sekskant ruller sikring hindrer irriterende rullen væk på arbejdsstedet.

- Sekskant-skruetrækker Hex-Plus
- Hex-Plus giver skruer med indvendig sekskant et længere liv

354 Sekskantsskruetrækker Hex-Plus



Code	EAN							
Code	4013288		mm	mm	mm	"		
05023105001	003942		2,0	75	70	3,0	3"	5
05023107001	003959		2,5	75	81	3,0	3"	10
05023110001	003966		3,0	75	81	4,0	3"	10
05023115001	003973		4,0	75	98	5,0	3"	10
05023120001	003980		5,0	80	105	6,0	3 1/8"	10
05023125001	003997		6,0	80	105	7,0	3 1/8"	5
05023130001	004000		8,0	100	112	10,0	4"	5

352 Sekskants-kuglehoved-skruetrækker

- Med sekskantklinge og kuglehoved til sikkert arbejde også i vanskelige montagesituationer

352 Sekskants-kuglehoved-skruetrækker



	EAN	⊙	⊙	⌞	⌞	⌞		
Code	4013288	mm	mm	mm	mm	mm		
05022795001	032577	1,5		60	70	2 3/8"		10
05022800001	003751	2,0		100	70	4"		10
05138070001	003768	2,5		100	81	4"		10
05022805001	003775	3,0		100	81	4"		10
05022810001	003782	4,0		100	98	4"		10
05022815001	003799	5,0		100	105	4"		10
05022820001	003805	6,0		125	105	5"		5
05022825001	003812	8,0		150	112	6"		5
05022830001	003829	10,0		150	112	6"		5
05022835001	003836	12,0		150	117	6"		5
05022905001	003843		5/32"	100	98	4"		5
05022910001	003850		3/16"	100	105	4"		5
05022920001	003874		1/4"	125	105	5"		5

TORX® – værktøj med holdefunktion

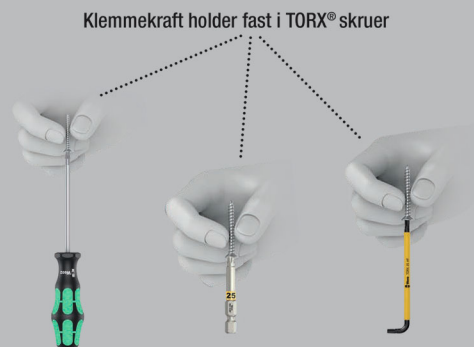

Klemmekraft holder fast i TORX® skruer

Kvalitets Kraftform Plus skruetrækker. Flerkomponent Kraftform greb til hurtigt og skånsomt arbejde. Kraftform Plus: Hårde grebszoner til høj arbejdshastighed, mens bløde grebszoner sikrer stor momentoverførsel.

Med holdefunktion: Via den af fladetryk mellem værktøjsspidsen og skrueprofilen resulterende klemmekraft holdes skrueerne sikkert på værktøjet.

Sekskantet rullerikring mod irriterende rullen væk på arbejdsstedet.

Med grebsmarkering, der gør det lettere at finde og sortere værktøjet.

- Skruetrækker til indvendige TORX® skruer
- Med holdefunktion til TORX® skruer
- Flerkomponent Kraftform greb til hurtig og ergonomisk skrining
- Med grebsmarkering der letter at finde og sortere værktøjet
- Med sekskant rullerikring mod at rulle væk

367 TORX® HF Skruetrækker med holdefunktion



	EAN	⊙	⌞	⌞	⊘	⌞		
Code	4013288		mm	mm	mm	mm		
05028048001	106643	TX 8	60	81	3,5	2 3/8"		10
05028049001	106650	TX 9	60	81	4,0	2 3/8"		10
05028050001	100696	TX 10	80	81	4,0	3 1/8"		10
05028051001	100702	TX 15	80	98	4,0	3 1/8"		10
05028052001	100719	TX 20	100	98	4,5	4"		10
05028070001	138415	TX 20	300	98	4,5	12"		4
05028053001	100726	TX 25	100	105	5,0	4"		10
05028071001	138408	TX 25	300	105	6,0	12"		4
05028054001	100733	TX 27	115	105	5,5	4 9/16"		10
05028072001	138392	TX 27	300	105	6,0	12"		4
05028055001	100740	TX 30	115	105	6,0	4 9/16"		10
05028073001	138385	TX 30	300	105	6,0	12"		4
05028056001	100757	TX 40	130	112	7,0	5 3/16"		10

367 TORX® skruetrækker



	EAN						
Code	4013288		mm	mm	mm		
05028000001	025852	TX 5	60	70	3,5	2 3/8"	10
05028001001	004185	TX 6	60	70	3,5	2 3/8"	10
05028002001	004192	TX 7	60	70	3,5	2 3/8"	10
05028003001	004208	TX 8	60	81	3,5	2 3/8"	10
05028004001	004215	TX 9	60	81	4,0	2 3/8"	10
05028005001	004222	TX 10	80	81	4,0	3 1/8"	10
05028008001	004239	TX 15	80	98	4,0	3 1/8"	10
05028010001	004246	TX 20	100	98	4,5	4"	10
05028012001	004253	TX 25	100	105	5,0	4"	10
05028013001	004260	TX 27	115	105	5,5	4 9/16"	10
05028015001	004277	TX 30	115	105	6,0	4 9/16"	10
05028020001	004284	TX 40	130	112	7,0	5 1/8"	10

367 SB TORX® skruetrækker



Code	EAN			
05100060001	181350		367 TORX® 1x TX 10x80	10
05100061001	181367		367 TORX® 1x TX 15x80	10
05100062001	181374		367 TORX® 1x TX 20x100	10
05100063001	181381		367 TORX® 1x TX 25x100	10
05100064001	181398		367 TORX® 1x TX 30x115	10

367 TORX® B0 skruetrækker

Kvalitets Kraftform Plus skruetrækker. Flerkomponent Kraftform greb til hurtigt og skånsomt arbejde.

TORX® B0 skruer har i profilen en fremstående tap. Dermed forhindres uautoriseret løsning, for med „normalt” TORX® værktøj kan man ikke bevæge disse skruer. Kun specielt TORX® B0 værktøj har en boring, som tappen kan gå ind i.

Wera Black Point spidsen og en avanceret hærtningsproces garanterer spidsen en lang levetid, forøget korrosionsbeskyttelse og eksakt præcision.

Den sekskantede rullesikring hindrer irriterende rullen væk på arbejdsstedet. Med grebsmarkering, der gør det lettere at finde og sortere værktøjet.

- Med boring i TORX® profilen til løsning af såkaldte sikrede skrueforbindelser

367 TORX® B0 skruetrækker



	EAN						
Code	4013288		mm	mm	mm		
05138257001	039965	TX 7	60	70	3,5	2 3/8"	5
05138258001	039972	TX 8	60	81	3,5	2 3/8"	5
05138259001	039989	TX 9	60	81	4,0	2 3/8"	5
05138260001	025869	TX 10	80	81	4,0	3 1/8"	5
05138268001	108234	TX 10	300	81	4,0	12"	5
05138261001	025876	TX 15	80	98	4,0	3 1/8"	5
05138269001	108241	TX 15	300	98	4,0	12"	2
05138262001	025883	TX 20	100	98	4,5	4"	5
05138270001	108258	TX 20	300	98	4,5	12"	2
05138263001	025890	TX 25	100	105	5,0	4"	5
05138264001	025906	TX 27	115	105	5,5	4 9/16"	5
05138265001	025913	TX 30	115	105	6,0	4 9/16"	5
05138266001	025920	TX 40	130	112	7,0	5 1/8"	5

367 TORX PLUS® skruetrækker

Kvalitets Kraftform Plus skruetrækker fra Wera. TORX PLUS® profil: I modsætning til den „normalen“ TORX® profil opnås forstørrelsen af de 6 momentoverførende flanker mellem værktøj og skrue via en ellipse- og ikke cirkelformet profilstruktur.

Derved fordeles den anvendte kraft ved skruring på større flader. Større momenter overføres og skruen og værktøjets levetid forøges yderligere. Flerkomponent Kraftform greb til hurtigt og skånsomt arbejde.

Kraftform Plus: Hårde grebszoner til høj arbejdhastighed, mens bløde grebszoner sikrer stor momentoverførelse. Wera Black Point-spidsen giver præcision og optimeret korrosionsbeskyttelse. Den sekskantede rullerhindring forhindrer irriterende rullen væk på arbejdsstedet. Med grebsmarkering, så man lettere kan finde og sortere værktøjet.

367 TORX PLUS® skruetrækker



Code	EAN		mm	mm	mm	mm	
05028029001	041555	5 IP	60	70	3,5	2 3/8"	5
05028030001	040091	6 IP	60	70	3,5	2 3/8"	5
05028031001	040107	7 IP	60	70	3,5	2 3/8"	5
05028032001	040114	8 IP	60	70	3,5	2 3/8"	5
05028033001	040121	9 IP	60	81	4,0	2 3/8"	5
05028034001	040138	10 IP	80	81	4,0	3 1/8"	5
05028035001	040145	15 IP	80	98	4,0	3 1/8"	5
05028036001	040152	20 IP	100	98	4,5	4"	5
05028037001	040169	25 IP	100	105	5,0	4"	5
05028038001	040176	30 IP	115	105	6,0	4 9/16"	5

368 Skruetrækker til skruer med firkantskærv

Kvalitets Kraftform Plus skruetrækker til skruer med indvendig firkant. Farvemærkningssystemet tillader brugeren hurtigt at finde og identificere den rigtige størrelse. Flerkomponent Kraftform greb til hurtigt og skånsomt arbejde.

Wera Black Point-spidsen giver præcision og optimeret korrosionsbeskyttelse. Den sekskantede rullerhindring forhindrer irriterende rullen væk på arbejdsstedet. Med grebsmarkering, der gør det lettere at finde og sortere værktøjet.

368 Skruetrækker til skruer med firkantskærv

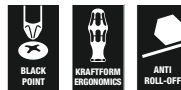

Code	EAN		mm	mm	mm	mm	
05117680001	028723	# 00	60	81	3,5	2 3/8"	5
05117681001	028730	# 0	60	81	4,0	2 3/8"	5
05117682001	028747	# 1	80	98	4,5	3 1/8"	5
05117683001	028754	# 1	200	98	4,5	8"	5
05117684001	028761	# 2	100	105	6,0	4"	5
05117685001	028778	# 2	200	105	6,0	8"	5
05117691001	040916	# 2	300	105	6,0	12"	2
05117686001	028785	# 3	150	112	8,0	6"	5
05117687001	028792	# 4	200	112	8,0	8"	5

368 SB Skruetrækker til skruer med firkantskærv

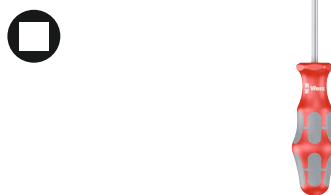

Code	EAN			
05100070001	181404		368 1x # 1x80	5
05100071001	181428		368 1x # 2x100	5
05100072001	181435		368 1x # 3x150	5

338 Værktøj til klemrækker

- Specialværktøj til åbning af kontaktfjedre ved elektrotekniske ledningsklemmer
- På grund af den bøjede udformning kan man også bevæge klemrækker, som man ikke kan nå med en normal skruetrækker
- Egnet til fjederklemmer med et kabelværsnit på op til 1,5 mm² hhv. 2,5 - 4,0 mm²

338 Værktøj til klemrækker



	EAN							
Code	4013288	mm	mm	mm	mm	mm		
05008101001	225641	0,4	2,5	81	81	2,5	3/32"	10
05008102001	225788	0,6	3,5	81	81	3,5	9/64"	10

391 Spændebåndsskruetrækker

- Spændebåndsskruetrækker til skruer med udvendig sekskant
- Med bøjelig rundklinge

391 Spændebåndsskruetrækker



	EAN						
Code	4013288	mm	mm	mm			
05028148001	004703	6	167	98	6 9/16"		5
05028150001	004710	7	167	98	6 9/16"		5
05028152001	004727	8	167	98	6 9/16"		5

395 Topnøgleskruetrækker

- Topnøgle-skruetrækker til skruer med udvendig sekskant

395 Topnøgleskruetrækker



	EAN						
Code	4013288	mm	mm	mm	mm		
05028205001	004734	3,0	125	98	5,0	5"	5
05028210001	004741	3,5	125	98	6,1	5"	5
05028215001	004758	4,0	125	98	6,9	5"	5
05028220001	004765	4,5	125	98	7,1	5"	5
05028225001	004772	5,0	125	98	8,1	5"	5
05028230001	004789	5,5	125	98	8,1	5"	5
05029405001	004796	6,0	125	98	9,1	5"	5
05029410001	004802	7,0	125	105	11,0	5"	5
05029415001	004819	8,0	125	105	12,1	5"	5
05029420001	004826	9,0	125	105	13,1	5"	5
05029425001	004833	10,0	125	112	14,1	5"	5
05029430001	004840	11,0	125	112	16,0	5"	5
05029435001	004857	12,0	125	112	17,1	5"	5
05029440001	004864	13,0	125	112	18,1	5"	5
05029445001	004871	14,0	125	112	19,1	5"	5
05029450001	004888	15,0	125	112	21,0	5"	5

395 HO Topnøgleskruetrækker

Kvalitets topnøgle-skruetrækker med hulskaft fra Wera. Hulskaft til skruring ved gevindstænger, for kun da kan gevindstangen via skruemøtrikken trænge ind i skruetrækkerens hule skaft. Flerkomponent Kraftform greb til høj arbejdshastighed og særlig ergonomisk skruring.

Kraftform Plus: Hårde grebszoner til høj arbejdshastighed, mens bløde grebszoner sikrer stor momentoverførsel. Sekskantet ruller sikring mod rullen væk. Med grebsmarkering, der gør det lettere at finde og sortere værktøjet. Til skruer med udvendig sekskant.

- Topnøgle-skruetrækker til skruer med udvendig sekskant
- Hulskaft til udstående gevindstænger, nicromat

395 HO Topnøgleskruetrækker



	EAN							
Code	4013288	mm		mm	mm	mm		
05029460001	108296	5,0		90	98	7,2	3 ³⁵ / ₆₄ "	5
05029461001	108302	5,5		90	98	7,2	3 ³⁵ / ₆₄ "	5
05029462001	108319	6,0		90	98	7,2	3 ³⁵ / ₆₄ "	5
05029463001	108326	7,0		90	105	7,2	3 ³⁵ / ₆₄ "	5
05029464001	108333	8,0		90	105	9,3	3 ³⁵ / ₆₄ "	5
05029465001	108340	10,0		90	112	9,3	3 ³⁵ / ₆₄ "	5
05029466001	108357	13,0		90	112	11,0	3 ³⁵ / ₆₄ "	5
05029501001	110503		3/16"	90	98	7,2	3 ³⁵ / ₆₄ "	5
05029502001	110510		1/4"	90	98	7,2	3 ³⁵ / ₆₄ "	5
05029503001	110527		5/16"	90	105	9,3	3 ³⁵ / ₆₄ "	5
05029504001	110534		11/32"	90	105	9,3	3 ³⁵ / ₆₄ "	5
05029505001	110541		3/8"	90	112	9,3	3 ³⁵ / ₆₄ "	5
05029506001	110558		7/16"	90	112	11,0	3 ³⁵ / ₆₄ "	5
05029507001	110565		1/2"	90	112	11,0	3 ³⁵ / ₆₄ "	5

Take it easy værktøjsfinder med farvemærkning – gør det let og hurtigt at finde det rigtige værktøj.

Bits: „Take it easy“ værktøjsfinder.

Zyklop-toppe: „Take it easy“ værktøjsfinder.

Vinkelnøgler: „Take it easy“ værktøjsfinder.

Joker: „Take it easy“ værktøjsfinder.

Særligt små skruetrækkere med kort klinge til svært tilgængelige områder. 2-komponent Kraftform grebet med dets praktiske kombination af hårde og bløde zoner giver mulighed for tage ordentligt fat og arbejde præcist.

Klingerne har alle fordelene ved Wera bit-teknologien. Særlig overfladeforædling af klingerne giver en høj grad af korrosionsbeskyttelse og præcision i skruen.

Den sekskantede ruller sikring hindrer værktøjet i på irriterende vis at rulle væk på arbejdsstedet.

- Kort kompakt form til arbejde under snævre forhold
- Ergonomisk 2-komponent Kraftform grebet til præcist arbejde
- Klinger med Wera bit-teknologien fordele
- Med sekskantet ruller sikring mod at rulle væk
- Med værktøjsfinderen „Take it easy“: Farvemærkning efter profiler og størrelsesmærkning

335 Stubby/karburatorskruetrækker



	EAN							
Code	4013288	mm	mm	mm	mm	mm		
05008840001	212115	0,6	3,5	24,5	54	3,5	9/64"	5
05008841001	212122	0,8	4,0	24,5	54	4,0	5/32"	5
05008842001	212139	1,0	5,5	24,5	54	5,5	7/32"	5
05008843001	212146	1,2	6,5	24,5	54	6,5	1/4"	5
05008844001	212153	1,2	7,0	24,5	54	8,0	5/16"	5

350 PH krydskærv stubby/karburatorskruetrækker



	EAN	+	⌀	ℓ	ℓ	ℓ	ℓ	⊠
Code	4013288		mm	mm	mm	mm	mm	
05008850001	212160	PH 1	25	54	4,2	1"		5
05008851001	212177	PH 2	25	54	5,2	1"		5
05008852001	212184	PH 3	25	54	6,2	1"		5

355 PZ krydskærv stubby/karburatorskruetrækker



	EAN	*	⌀	ℓ	ℓ	ℓ	ℓ	⊠
Code	4013288		mm	mm	mm	mm	mm	
05008853001	212191	PZ 1	25	54	4,5	1"		5
05008854001	212207	PZ 2	25	54	6,0	1"		5
05008855001	212214	PZ 3	25	54	8,0	1"		5

367 TORX® stubby skruetrækker



	EAN	*	⌀	ℓ	ℓ	ℓ	ℓ	⊠
Code	4013288		mm	mm	mm	mm	mm	
05008856001	212245	TX 10	25	54	3,4	1"		5
05008857001	212252	TX 15	25	54	3,7	1"		5
05008858001	212269	TX 20	25	54	4,0	1"		5
05008859001	212276	TX 25	25	54	4,5	1"		5
05008860001	212283	TX 27	25	54	5,1	1"		5
05008861001	212290	TX 30	25	54	5,6	1"		5
05008862001	212306	TX 40	25	54	-	1"		5

368 Stubby skruetrækker til skruer med indvendig firkant

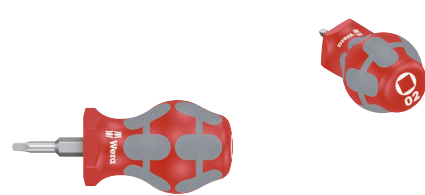

	EAN	□	⌀	ℓ	ℓ	ℓ	ℓ	⊠
Code	4013288		mm	mm	mm	mm	mm	
05008863001	212313	# 01	25	54	4,2	1"		5
05008864001	212320	# 02	25	54	4,2	1"		5

9650 Magnetliste Kraftform skruetrækker-sæt

Kraftform skruetrækkesæt, 9 dele, på klemmeliste. Skruetrækker allround-sæt. Kraftform Plus greb til behageligt ergonomisk arbejde, hvor vabler og hård hud undgås. Hårde grebszoner til høj arbejdshastighed, mens bløde grebszoner garanterer stor momentoverførsel.

932 A med gennemgående sekskantsklinge og slagkappe; 350, 355 og 335 med Lasertip: Spidsen på Wera Lasertip-skruetrækkere gøres mikroskopisk fint ru med laserstråler.

Den ru overflade „bider“ sig ligefrem fast i skruenhovedet. Utløst rutsjen af er dermed forhindret. 160 iS VDE-isoleret og med Lasertip.

„Take it easy“ værktøjsfinder med farvemærkning efter profiler og påstemplet størrelse – der gør det lettere og hurtigere at finde det rigtige værktøj. Listens klemmer sørger for perfekt hold i værktøjet. Listen sidder via stærk magnet sikkert på metalflader. Alternativt kan listen også skrues på en væg.

- Til hvert anvendelsesformål det passende stykke værktøj - skruetrækker allround-sæt
- Listens klemmer sørger for perfekt hold i værktøjet
- Listen sidder via den stærke magnet sikkert på metalflader. Alternativt kan listen også skrues på væggen

9650 Magnetliste Kraftform skruetrækker-sæt



Code	EAN		⊠
05051012001	228970		1
		⊖ 932 A 1x 1,0x5,5x100; 1x 1,2x7,0x125	
		⊕ 350 1x PH 2x100	
		⊕ 355 1x PZ 1x80; 1x PZ 2x100	
		⊕ 367 TORX® 1x TX 20x100; 1x TX 25x100	
		⊖ 335 1x 0,8x4,0x100	
		⊖ 160 iS VDE 1x 0,6x3,5x100	
		9611 1x 30,0x400,0	

Kraftform Big Pack 300

- Skruetrækkere til skruer med lige kærnv og krydskærnvsskruer Phillips-Recess og Pozidriv og TORX®

Kraftform Big Pack 300



Code	EAN		
05105630001	4013288 163622		1
		+ 350 PH 1x PH 1x80; 1x PH 2x100; 1x PH 3x150	
		+ 355 PZ 1x PZ 1x80; 1x PZ 2x100; 1x PZ 3x150	
		* 367 TORX® 1x TX 10x80; 1x TX 15x80; 1x TX 20x100; 1x TX 25x100; 1x TX 30x115	
		— 334 1x 1,2x6,5x150	
		— 335 1x 0,6x3,5x100 ¹⁾ ; 1x 0,8x4,0x100	
		Rack 2x 190,0x50,0	

¹⁾ ikke Lasertip

Kraftform XXL

- Til hvert anvendelsesformål det passende stykke værktøj - skruetrækker allround-sæt

Kraftform XXL



Code	EAN		
05051010001	4013288 139092		1
		+ 350 PH 1x PH 1x80; 1x PH 2x100	
		+ 355 PZ 1x PZ 1x80; 1x PZ 2x100	
		— 932 A 1x 1,0x5,5x100; 1x 1,2x7,0x125	
		— 334 1x 1,2x6,5x150	
		— 335 1x 0,8x4,0x100; 1x 1,0x5,5x125	
		— 160 i VDE 1x 0,4x2,5x80 ¹⁾ ; 1x 0,6x3,5x100 ¹⁾	
		— 247 1x 0,5x3,0x70	
		Rack 2x 190,0x50,0	

¹⁾ ikke Lasertip

²⁾ Produktet leveres ikke i USA og Canada.

Kraftform XXL 2



Code	EAN		
05051011001	4013288 144225		1
		+	350 PH 1x PH 2x100
		+	355 PZ 1x PZ 1x80; 1x PZ 2x100
		●	932 A 1x 1,0x5,5x100; 1x 1,2x7,0x125
		●	335 1x 0,8x4,0x100
		⊕	367 TORX® 1x TX 15x80; 1x TX 20x100; 1x TX 25x100
		●	160 i VDE 1x 0,4x2,5x80 ¹⁾ ; 1x 0,6x3,5x100 ¹⁾
		●	247 1x 0,5x3,0x70
			Rack 2x 190,0x50,0

¹⁾ ikke Lasertip

²⁾ Produktet leveres ikke i USA og Canada.

Kraftform XXL 3



Code	EAN		
05347106001	4013288 182388		1
		●	932 A 1x 1,0x5,5x100; 1x 1,2x7,0x125
		+	350 PH 1x PH 1x80; 1x PH 2x100
		●	334 1x 1,2x6,5x150
		●	335 1x 0,8x4,0x100; 1x 1,0x5,5x125
		○	368 1x # 1x80; 1x # 2x100
		●	160 i VDE 1x 0,4x2,5x80 ¹⁾ ; 1x 0,6x3,5x100 ¹⁾
			Rack 2x 190,0x50,0

¹⁾ ikke Lasertip

Kraftform 2go 300

11 Kraftform skruetrækkere; med Take it Easy værktøjsfinder; i koggeren Wera 2go 4. Med indstillelig rumopdeling til individuelle behov.

- Egnet til påsætning i Wera 2go systemet.

Kraftform 2go 300



Code	EAN		
05004313001	4013288 187833		1
			Wera 2go 4 1x 165,0x165,0x105,0
		+	350 PH 1x PH 1x80; 1x PH 2x100
		+	355 PZ 1x PZ 1x80; 1x PZ 2x100
		⊕	367 TORX® 1x TX 10x80; 1x TX 15x80; 1x TX 20x100; 1x TX 25x100; 1x TX 30x115
		●	334 SK 1x 0,8x4,5x90; 1x 1,2x7,0x125
			K120 1x 50,0x120,0

334 SK/6 Rack skruetrækkersæt Kraftform Plus Lasertip + rack

- Med sekskantklinge og sekskant til overførsel af større momenter med fastnøgle

334 SK/6 Rack skruetrækkersæt Kraftform Plus Lasertip + rack



Code	EAN		
05007680001	4013288 111418		1
		+	350 SK PH 1x PH 1x80; 1x PH 2x100
		●	334 SK 1x 0,6x3,5x75 ¹⁾ ; 1x 0,8x4,0x90; 1x 1,0x5,5x100; 1x 1,2x6,5x125

¹⁾ ikke Lasertip

334/6 Rack skruetrækkersæt Kraftform Plus Lasertip + Rack



Code	EAN		
05105650001	4013288 003133		1
		+	350 PH 1x PH 1x80; 1x PH 2x100
		-	334 1x 1,2x6,5x150
		-	335 1x 0,5x3,0x80 ¹⁾ ; 1x 0,8x4,0x100; 1x 1,0x5,5x125

¹⁾ ikke Lasertip

334/355 SK/6 Skruetrækkersæt Kraftform Plus Lasertip + rack

- Med sekskantklinge og sekskant til overførsel af større momenter med fastnøgler

334/355 SK/6 Skruetrækkersæt Kraftform Plus Lasertip + rack



Code	EAN		
05007681001	4013288 111425		1
		+	355 SK PZ 1x PZ 1x80; 1x PZ 2x100
		-	334 SK 1x 0,6x3,5x75 ¹⁾ ; 1x 0,8x4,0x90; 1x 1,0x5,5x100; 1x 1,2x6,5x125

¹⁾ ikke Lasertip

334/355/6 Rack skruetrækkersæt Kraftform Plus Lasertip + rack



Code	EAN		
05105656001	4013288 003140		1
		+	355 PZ 1x PZ 1x80; 1x PZ 2x100
		-	334 1x 1,2x6,5x150
		-	335 1x 0,5x3,0x80 ¹⁾ ; 1x 0,8x4,0x100; 1x 1,0x5,5x125

¹⁾ ikke Lasertip

335/350/355/6 Skruetrækkersæt Kraftform Plus Lasertip + rack



Code	EAN		
05105622001	4013288 041616		1
		+	350 PH 1x PH 1x80; 1x PH 2x100
		+	355 PZ 1x PZ 1x80; 1x PZ 2x100
		-	335 1x 0,8x4,0x100; 1x 1,0x5,5x125

335/350/355/3 Skruetræktersæt Kraftform Plus med 300 mm lange klinger

- Med ekstra lang klinge også til dybtliggende arbejdssituationer

335/350/355/3 Skruetræktersæt Kraftform Plus med 300 mm lange klinger

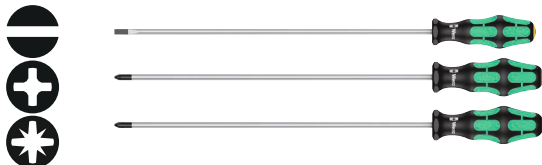

Code	EAN		
05347735002	120991		1
		335 1x 1,0x5,5x300 ¹⁾	
		350 PH 1x PH 2x300 ¹⁾	
		355 PZ 1x PZ 2x300 ¹⁾	

¹⁾ ikke Lasertip

335/350/355/4 Skruetræktersæt Kraftform Plus Lasertip med 200 mm lange klinger

- Med ekstra lang klinge også til dybtliggende arbejdssituationer

335/350/355/4 Skruetræktersæt Kraftform Plus Lasertip med 200 mm lange klinger

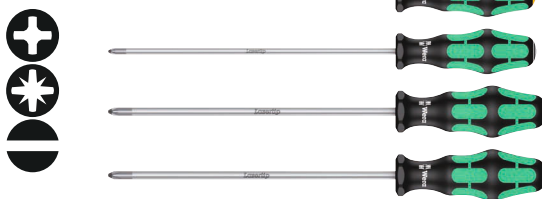

Code	EAN		
05347736002	117397		1
		350 PH 1x PH 2x200	
		355 PZ 1x PZ 1x200; 1x PZ 2x200	
		335 1x 1,0x5,5x200	

335/350/367/7 Rack skruetræktersæt Kraftform Plus Lasertip + rack



Code	EAN		
05320540001	094704		1
		350 PH 1x PH 2x100	
		355 PZ 1x PZ 1x80; 1x PZ 2x100	
		335 1x 0,8x4,0x100	
		367 TORX® 1x TX 15x80; 1x TX 20x100; 1x TX 25x100	

367/7 TORX® HF Kraftform Plus skruetræktersæt med holdefunktion + rack

- Med holdefunktion til TORX® skruer, nicromat

367/7 TORX® HF Kraftform Plus skruetræktersæt med holdefunktion + rack



Code	EAN		
05223161001	118226		1
		367 TORX® HF 1x TX 8x60; 1x TX 10x80; 1x TX 15x80; 1x TX 20x100; 1x TX 25x100; 1x TX 27x115; 1x TX 30x115	

367/6 TORX® HF Kraftform Plus skruetrækkesæt med holdefunktion + rack



Code		EAN		
05028059001		4013288	100764	1
			367 TORX® HF 1x TX 10x80; 1x TX 15x80; 1x TX 20x100; 1x TX 25x100; 1x TX 30x115; 1x TX 40x130	

367/4 TORX® HF Kraftform Plus skruetrækkesæt med holdefunktion med 300 mm lange klinger

- Skruetrækkere til TORX® skruer, med holdefunktion og ekstra lang 300 mm klinge

367/4 TORX® HF Kraftform Plus skruetrækkesæt med holdefunktion med 300 mm lange klinger

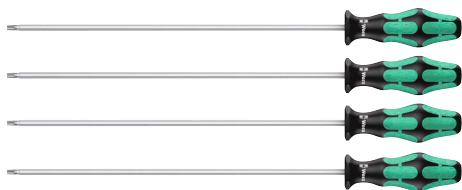

Code		EAN		
05028074001		4013288	138378	1
			367 TORX® HF 1x TX 20x300; 1x TX 25x300; 1x TX 27x300; 1x TX 30x300	

367/6 TORX® Skruetrækkesæt Kraftform Plus + rack



Code		EAN		
05028062001		4013288	028891	1
			367 TORX® 1x TX 10x80; 1x TX 15x80; 1x TX 20x100; 1x TX 25x100; 1x TX 30x115; 1x TX 40x130	

334/368/6 Skruetrækkesæt + rack



Code		EAN		
05347778001		4013288	122735	1
			350 PH 1x PH 1x80; 1x PH 2x100	
			334 1x 1,2x6,5x150	
			335 1x 0,8x4,0x100	
			368 1x # 1x80; 1x # 2x100	

367/6 TORX® B0 Kraftform Plus TORX® B0 skruetrækkersæt + rack

- Skruetrækkere til indvendige TORX® skruer med sikringsstift

367/6 TORX® B0 Kraftform Plus TORX® B0 skruetrækkersæt + rack



Code		EAN		
05138250001		4013288		
028907		111432		1
367 TORX® B0		1x TX 10x80; 1x TX 15x80; 1x TX 20x100; 1x TX 25x100; 1x TX 30x115; 1x TX 40x130		

338/2 Værktøjssæt til klemrækker

Sæt med 2 stykker bevægelsesværktøj til fjederklemmer. Via de bøjede klinger kan man også godt bevæge fjederklemmer i el-kabinetter, som ikke kan nås med en lige klinge.

Klingen bliver siddende i klemmen, så at man har begge hænder fri til at indføre kablet. Flerkomponent Kraftform greb til hurtigt og skånsomt arbejde.

- Specialværktøj til åbning af kontaktfjedre ved elektrotekniske ledningsklemmer
- På grund af den bøjede udformning kan man også bevæge klemrækker, som man ikke kan nå med en normal skruetrækker
- Egnet til fjederklemmer med et kabeltværsnit på op til 1,5 mm² hhv. 2,5 - 4,0 mm²

338/2 Værktøjssæt til klemrækker



Code		EAN		
05008100001		4013288		
225658		207616		1
338		1x 0,4x2,5x81; 1x 0,6x3,5x81		

395 H0/7 SM Topnøgleskruetrækkersæt

- Topnøgle-skruetrækker til skruer med udvendig sekskant
- Hulskaft til udstående gevindstænger, nicromat

395 H0/7 SM Topnøgleskruetrækkersæt



Code		EAN		
05029510001		4013288		
111432		111432		1
395 H0		1x 5,0x90; 1x 5,5x90; 1x 6,0x90; 1x 7,0x90; 1x 8,0x90; 1x 10,0x90; 1x 13,0x90		

395 H0/3 VVS Topnøgleskruetrækkersæt

- Topnøgle-skruetrækker til skruer med udvendig sekskant, nicromat
- Med hulskaft til udstående gevindstænger, særligt egnet til montage/demontage af blandingsbatterier på håndvaske

395 H0/3 VVS Topnøgleskruetrækkersæt



Code		EAN		
05134275001		4013288		
207616		207616		1
395 H0		1x 10,0x90; 1x 13,0x90; 1x 7/16"x90		

391/3 Spændebåndsskruetrækkersæt

- Med bøjelig rundklinge

391/3 Spændebåndsskruetrækkersæt



Code		EAN		
05135311001		4013288		1
		169860		
		391		
		1x 6x167; 1x 7x167; 1x 8x167		

Stubby Set 1 skruetrækkersæt

Særligt små skruetrækkere med kort klinge til vanskeligt tilgængelige områder. 2-komponent Kraftform grebet med sin praktiske kombination af hårde og bløde zoner muliggør et fast greb og præcist arbejde.

Klingerne har alle Wera bit-teknologiens fordele. Særlig overfladeforædling af klingerne med henblik på høj grad af korrosionsbeskyttelse og optimal præcision i skruen.

Den sekskantede rullerikring forhindrer værktøjet i på irriterende vis at rulle væk på arbejdsstedet.

- Kort kompakt form til arbejde under snævre forhold
- Ergonomisk 2-komponent Kraftform greb til præcist arbejde
- Klinger med Wera bit-teknologien fordele
- Med sekskant rullerikring mod at rulle væk
- Med værktøjsfinder „Take it easy“: Farvemærkning efter profiler og størrelsmærkning

Stubby Set 1 skruetrækkersæt

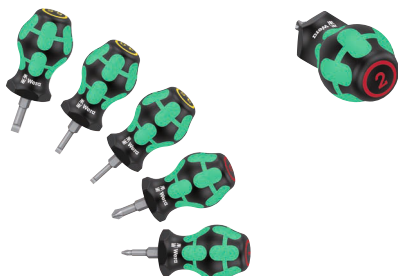

Code		EAN		
05008870001		4013288		1
		212337		
		335 Stubby		
		1x 0,6x3,5x24,5; 1x 0,8x4,0x24,5; 1x 1,0x5,5x24,5		
		350 PH Stubby		
		1x PH 1x25; 1x PH 2x25		

Stubby Set 2 skruetrækkersæt

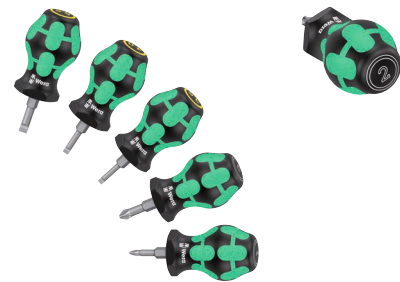

Code		EAN		
05008871001		4013288		1
		212344		
		335 Stubby		
		1x 0,6x3,5x24,5; 1x 0,8x4,0x24,5; 1x 1,0x5,5x24,5		
		355 PZ Stubby		
		1x PZ 1x25; 1x PZ 2x25		

Stubby Set 3 skruetrækkersæt

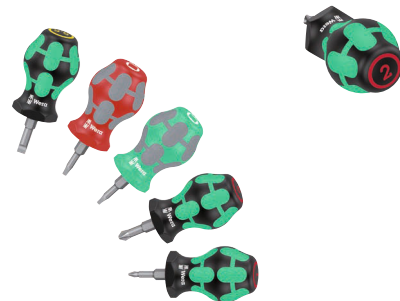

Code		EAN		
05008872001		4013288		1
		214096		
		350 PH Stubby		
		1x PH 1x25; 1x PH 2x25		
		335 Stubby		
		1x 1,0x5,5x24,5		
		368 Stubby		
		1x # 01x25; 1x # 02x25		

Stubby Set TX 1 skruetrækkersæt TORX®

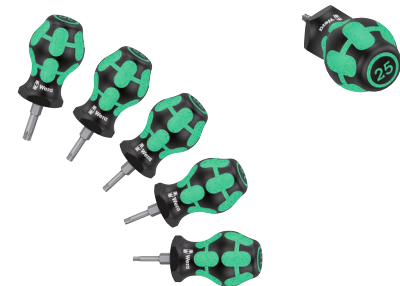

Code		EAN		
05008876001		4013288		1
		212351		
		367 TORX® Stubby		
		1x TX 10x25; 1x TX 15x25; 1x TX 20x25; 1x TX 25x25; 1x TX 30x25		

Bicycle Big Pack 1



Code	EAN		
05004190001	4013288 220745		1
		354 Hex-Plus 1x 2,0x75; 1x 2,5x75	
		454 HF 1x 3x100; 1x 4x150; 1x 5x150; 1x 6x200; 1x 8x200	
		367 TORX® 1x TX 10x80	
		467 TORX® HF 1x TX 20x100; 1x TX 25x200	
		932 A 1x 1,0x5,5x100; 1x 1,2x7,0x125	
		350 PH 1x PH 1x80; 1x PH 2x100	

1267 A TORX® Fanenøgle

Kvalitets Wera fanenøgle til indvendige TORX® skruer. Stor momentoverførsel ved små skruer. Særligt egnet til udskiftning af vendeplatter.

BlackLaser-overfladebehandlingen sørger for fremragende overfladebeskyttelse, også mod korrosion, og for lang levetid. Flerkomponent for særligt godt greb.

- TORX® fanenøgle til indvendige TORX® skruer
- Flerkomponent greb
- Rundklinge med BlackLaser-forædling for fremragende overfladebeskyttelse og lang levetid
- Med høj korrosionsbeskyttelse
- Stor momentoverførsel ved små skruer

1267 A TORX® Fanenøgle



Code	EAN						
05026350001	093516	TX 6	33	62,0	3,0	1 19/64"	10
05026351001	093523	TX 7	33	62,0	3,0	1 19/64"	10
05026352001	093530	TX 8	40	69,0	3,0	1 37/64"	10
05026353001	093547	TX 9	40	69,0	3,0	1 37/64"	10
05026354001	093554	TX 10	40	69,0	3,0	1 37/64"	10

1267 A TORX PLUS® Fanenøgle



	EAN						
Code	4013288		mm	mm	mm		
05026360001	093561	6 IP	33	62,0	3,0	1 19/64"	10
05026361001	093578	7 IP	33	62,0	3,0	1 19/64"	10
05026363001	093608	9 IP	40	69,0	3,0	1 37/64"	10

1267 B TORX® Kombinations-fanenøgle

Kvalitets Wera fanenøgle med kombinationsprofil til indvendige TORX- og indvendige sekskantsskruer. Stor momentoverførsel ved små skruer. Specielt egnet til udskiftning af vendeskærplader. BlackLaser-overfladebehandlingen sørger for fremragende overfladebeskyttelse, også mod korrosion, og lang levetid. Flerkomponent mhp. særligt godt greb.

1267 B TORX® Kombinations-fanenøgle

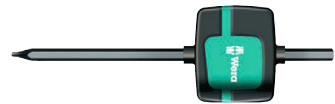

	EAN							
Code	4013288		mm	mm	mm			
05026372001	093639	TX 15	3,5	47	86,0	1 27/32"	10	
05026373001	093707	TX 15	4	47	86,0	1 27/32"	10	
05026374001	093646	TX 20	4	47	86,0	1 27/32"	10	

1267 B TORX PLUS® Kombinations-fanenøgle

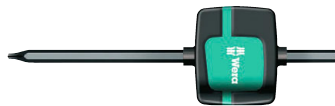

	EAN							
Code	4013288		mm	mm	mm			
05026382001	093677	15 IP	3,5	47	86,0	1 27/32"	10	



9500 Magnetiseringsudstyr SB

Wera magnetiseringsklods til magnetisering og afmagnetisering af værktøj for at skrue holdes sikkert på klingen.

- Til magnetisering og afmagnetisering af værktøjsspider
- Før værktøjet langs den positive side for magnetisering.
- Før værktøjet langs den negative side for afmagnetisering af værktøjsspidsen.





9500 Magnetiseringsudstyr SB



		EAN							
Code		4013288	mm						
05033404001		219589	64,6						1





1427 Syl, rund



	EAN								
Code	4013288	mm	mm						
05027405001	019998	105	92	4 3/16"					5

1428 Syl, firkantet







	EAN								
Code		mm	mm						
05027455001	020000	107	92	4 9/32"					5

9611 Magnetliste til op til 9 Kraftform skruetrækkere, uden indhold

- Listens klemmer sørger for perfekt hold i værktøjet
- Listen sidder via den stærke magnet sikkert på metalflader. Alternativt kan listen også skrues på væggen



9611 Magnetliste til op til 9 Kraftform skruetrækkere, uden indhold



	EAN								
Code	4013288	mm	mm						
05136414001	230690	30,0	400,0						1



Rack til Kraftform Micro skruetrækkere



									
		mm	mm						
05134002001	100047	190,0	80						1

Rack til Kraftform skruetrækkere



	EAN								
Code	4013288	mm	mm						
05134001001	100030	190,0	50,0						1

Bicycle Set 13

Dækjern-sæt i 2 dele til mobilt eller stationært brug. De to dækjerne er fremstillet af glasfiberforstærket plast: Dækjern 9502 med bitoptag, der også er egnet til fiksering af franske ventiler, og dækjern 9503 med ventiluddrejer.

Med de glasfiberforstærkede dækjerne af plast kan dækkene sikkert vrides af fælgen uden at beskadige fælgen.

- 2 dækjern (9502+9503) af glasfiberforstærket plast
- Vride dækket sikkert af fælgen uden at beskadige fælgen
- 1/4" sekskantoptaget i dækjern 9502 giver mulighed for brug af en 1/4" bit
- Dækjern 9503 med ventiluddrejer til Sclaverand (franske) ventiler og udlufter til bilventiler

Bicycle Set 13



Code	EAN		
	4013288		
05004184001	220585	9502 1x 105,0	5
		9503 1x 105,0	

Bicycle Set 15

Det ultrakompakte og lette cykelværktøj med to 4-dobbelte bits og tre dækjern. Med kun en bit kan man arbejde med fire forskellige skrueprofiler. Betydelig vægtbesparelse på over 50 %. Via den enorme pladsbesparelse er Bicycle Set 15 meget godt egnet til mobilt brug.

De store profilers funktionsdygtighed muliggøres via de indad-fjedrende små profiler. Bitten har en 1/4" sekskants-tilslutning (Wera tilslutnings-serie 1) og kan i øvrigt også bruges med f.eks. bit-skralder og bit-håndgreb med Rapidaptor. Dækjernet 9504 har et 1/4" optag til isætning af en 1/4" bit.

Når begge dækjern 9504 er stukket sammen over hinanden, kan der isættes en 4-i-1 bit og man får et skrueværktøj ud af det. Dækjernet 9505 er samtidig ventiluddrejer og udlufter. ækjern og 4-i-1 bit kan sættes sammen; sådan er alt kompakt og sammen, så det ikke tabes.

Bicycle Set 15



Code	EAN		
	4013288		
05004182001	222190	9504 2x 105,0	1
		9505 1x 105,0	
		9506 1x 3,0; 4,0; 5,0; 6,0x37	
		9507 1x 2,5; 5,0; 6,0; TX 25x37	

Kraftform Micro - Elektronikerskruetrækkeren

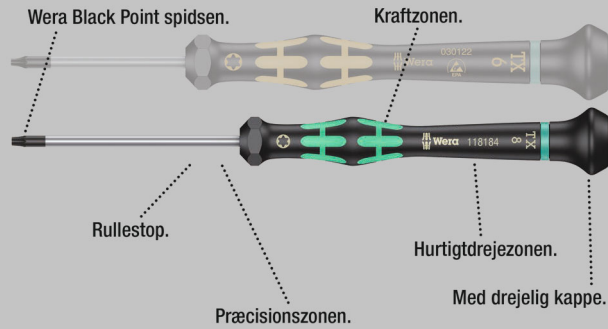

Kvalitets Wera Micro skruetrækker til finmekaniske skruetasker. Ved at støtte hånden på drejekappen og via hurtigt drejzonen nedenfor drejekappen kan man snurre lynhurtigt rundt.

Tidskrævende skiften tag bortfalder. Kraftzone med integrerede bløde zoner sørger for overførslen af store løsnings- og spændingsmomenter. Præcisionszone til den rigtige drejevinkel ved justeringsarbejde. Wera Black Point-spidsen giver præcision og optimeret korrosionsbeskyttelse.

„Take it easy“ værktøjsfinder med farvemærkning efter profil og størrelsesangivelse – gør det let og hurtigt at finde det rigtige stykke værktøj.

- Flerkomponent Kraftform Micro greb til hurtig og ergonomisk skrueopretning
- Med rullestop og drejelig kappe til lynhurtig snurren rundt
- Wera Black Point-spidsen giver præcision og optimeret korrosionsbeskyttelse
- Med værktøjsfinderen „Take it easy“: Farvemærkning efter profiler og størrelsesmærkning
- F.eks. til elektrikerne, optikere, finmekanikere, juvelere eller EDB-hardwaremontører

2035 elektronik-skruetrækker til lige kær

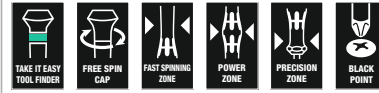

	EAN							
Code	4013288	mm	mm	mm	mm	mm		
05117990001	108418	0,16	0,8	40	97	2,0	1/32"	10
05117991001	108425	0,18	1,0	40	97	2,0	0,04"	10
05117992001	108432	0,20	1,2	40	97	2,0	0,05"	10
05118002001	031877	0,23	1,5	40	97	2,0	1/16"	10
05118003001	108456	0,23	1,5	60	97	2,0	1/16"	10
05118000001	031860	0,25	1,2	40	97	2,0	0,05"	10
05117993001	108463	0,30	1,8	40	97	2,0	0,07"	10
05118004001	031884	0,30	1,8	60	97	2,0	0,07"	10
05118017001	151704	0,30	2,0	50	97	2,0"	5/64"	10
05117997001	194824	0,35	2,5	40	97	2,5	3/32"	10
05118005001	108470	0,40	2,0	40	97	2,5	5/64"	10
05118006001	031891	0,40	2,0	60	97	2,5	5/64"	10
05118007001	108487	0,40	2,0	100	97	2,5	5/64"	10
05117994001	108494	0,40	2,5	50	97	2,5	3/32"	10
05118008001	031907	0,40	2,5	80	97	2,5	3/32"	10
05117995001	108517	0,50	3,0	50	97	3,0	1/8"	10
05118010001	031914	0,50	3,0	80	97	3,0	1/8"	10
05118012001	031921	0,60	3,5	80	97	4,0	9/64"	10
05118014001	031938	0,80	4,0	80	97	4,0	5/32"	10

2055 PZ elektronik-krydskærsvsskruetrækker



	EAN						
Code	4013288		mm	mm	mm		
05118030001	032195	PZ 0	60	97	3,0	2 3/8"	10
05118032001	032201	PZ 1	80	97	4,0	3 1/16"	10

2050 PH elektronik-krydskærvs skrue trækker



	EAN	+	mm	mm	mm	mm	
Code	4013288						
05345290001 ¹⁾²⁾	164506	PH 000	40	97	1,5/2,5	1 9/16"	10
05118019001 ¹⁾²⁾	108562	PH 00	40	97	1,8/2,5	1 9/16"	10
05118020001 ¹⁾	031969	PH 00	60	97	2,5	2 3/8"	10
05118026001 ³⁾	194800	PH 0	40	97	3,0	1 9/16"	10
05118022001 ³⁾	031976	PH 0	60	97	3,0	2 3/8"	10
05118023001	108579	PH 1	60	97	4,0	2 3/8"	10
05118024001	031983	PH 1	80	97	4,0	3 1/8"	10

¹⁾ Optimeret til asiatiske PH skrue

²⁾ Klinge drejet ned på det nominelle mål over en længde af 10 mm på udgangssiden

³⁾ Størrelse 0 modificeret svarende til JCS 0 (Japanese Camera Industrial Standard)

2067 elektronik TORX® HF skrue trækker med holdefunktion

- Med holdefunktion til TORX® skrue

2067 elektronik TORX® HF skrue trækker med holdefunktion



	EAN	TORX	mm	mm	mm	mm	
Code	4013288						
05118180001	108623	TX 4	40	97	2,5	1 9/16"	5
05118181001	108630	TX 5	40	97	3,0	1 9/16"	5
05118182001	108647	TX 6	40	97	3,0	1 9/16"	5
05118183001	108654	TX 7	60	97	3,0	2 3/8"	5
05118184001	108661	TX 8	60	97	3,0	2 3/8"	5
05118185001	108678	TX 9	60	97	4,0	2 3/8"	5
05118186001	108685	TX 10	60	97	4,0	2 3/8"	5

2067 elektronik TORX® skrue trækker

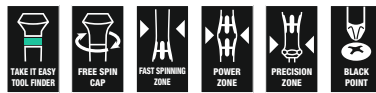

	EAN	TORX	mm	mm	mm	mm	
Code	4013288						
05118035001	108593	TX 1	40	97	2,0	1 9/16"	5
05118036001	108609	TX 2	40	97	2,0	1 9/16"	5
05118037001	108616	TX 3	40	97	2,0	1 9/16"	5
05118039001	040084	TX 4	40	97	2,5	1 9/16"	5
05118040001	032218	TX 5	40	97	3,0	1 9/16"	5
05118042001	032225	TX 6	40	97	3,0	1 9/16"	5

2067 elektronik TORX® B0 skrue trækker

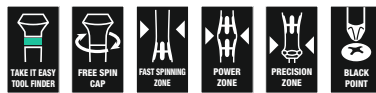

	EAN	TORX	mm	mm	mm	mm	
Code	4013288						
05118044001	032232	TX 7	60	97	3,0	2 3/8"	5
05118046001	032249	TX 8	60	97	3,0	2 3/8"	5
05118048001	032256	TX 9	60	97	4,0	2 3/8"	5
05118050001	032263	TX 10	60	97	4,0	2 3/8"	5
05118052001	032270	TX 15	60	97	4,0	2 3/8"	5
05118054001	032287	TX 20	60	97	4,0	2 3/8"	5

2067 elektronik IPR TORX PLUS® skrue trækker



	EAN	IPR TORX PLUS	mm	mm	mm	mm	
Code	4013288						
05030160001	178749	1 IPR	40	97	2,0	1 37/64"	5

¹⁾ Uden boring

Hex-Plus - Giver skruer med indvendig sekskant længere levetid

Større kontaktflader i skrukehovedet reducerer presset mod fladen.

Holdbarheds-tider over gennemsnittet.

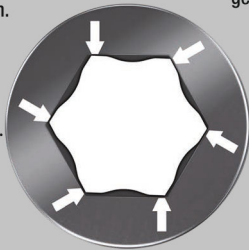

- Kraftform Micro skruetrækker til skruer med indvendig sekskant
- Hex-Plus giver skruer med indvendig sekskant et længere liv

2054 elektronik-sekskantsskruetrækker



Code	EAN	⊕	⊙	⌈	⌋	∅	⌋	📦
Code	EAN	mm		mm	mm	mm		
05118060001	032072	0,7		40	97	3,0	1 9/16"	5
05118062001	032089	0,9		40	97	3,0	1 9/16"	5
05118064001	032096	1,3		40	97	3,0	1 9/16"	5
05118066001	032102	1,5		60	97	3,0	2 3/8"	5
05118068001	032119	2		60	97	3,0	2 3/8"	5
05118070001	032126	2,5		60	97	4,0	2 3/8"	5
05118072001	032133	3,0		60	97	4,0	2 3/8"	5
05345284001	152206	-	0,028"	40	97	3,0	1 9/16"	5
05345285001	152213	-	0,035"	40	97	3,0	1 9/16"	5
05118074001	032140	-	0,05"	40	97	3,0	1 9/16"	5
05118076001	032157	-	1/16"	60	97	3,0	2 3/8"	5
05118078001	032164	-	5/64"	60	97	3,0	2 3/8"	5
05118080001	032171	-	3/32"	60	97	4,0	2 3/8"	5
05118082001	032188	-	7/64"	60	97	4,0	2 3/8"	5
05118075001	108807	-	1/8"	60	97	4,0	2 3/8"	5

2052 elektronik-sekskants-kuglehovedskruetrækker

- Med kuglehoved til sikkert arbejde også under vanskelige montageforhold

2052 elektronik-sekskants-kuglehovedskruetrækker

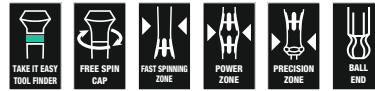

Code	EAN	⊕	⊙	⌈	⌋	∅	⌋	📦
Code	EAN	mm		mm	mm	mm		
05118089001	108814	1,3		60	97	3,0	2 3/8"	5
05118090001	031990	1,5		60	97	3,0	2 3/8"	5
05118092001	032003	2,0		60	97	3,0	2 3/8"	5
05118094001	032010	2,5		60	97	4,0	2 3/8"	5
05118096001	032027	3,0		60	97	4,0	2 3/8"	5
05118098001	032034	-	1/16"	60	97	3,0	2 3/8"	5
05118100001	032041	-	5/64"	60	97	3,0	2 3/8"	5
05118102001	032058	-	3/32"	60	97	3,0	2 3/8"	5
05118106001	110954	-	7/64"	60	97	4,0	2 3/8"	5
05118103001	108821	-	1/8"	60	97	4,0	2 3/8"	5

2072 elektronik-skruetrækker til Microstix® kær



Code	EAN	⊕	⌈	⌋	∅	⌋	📦
Code	EAN	m	mm	mm	mm		
05118145001	194817	m	40	97	2,5	1 9/16"	5

2069 elektronik-topnøgle



	EAN							
Code	4013288	mm		mm	mm	mm		
05118108001	108852	1,5		60	97	5,7	2 3/8"	5
05118109001	108869	1,8		60	97	5,7	2 3/8"	5
05118110001	032300	2,0		60	97	5,7	2 3/8"	5
05118112001	032317	2,5		60	97	5,7	2 3/8"	5
05118114001	032324	3,0		60	97	5,7	2 3/8"	5
05118116001	032331	3,2		60	97	5,7	2 3/8"	5
05118118001	032348	3,5		60	97	5,7	2 3/8"	5
05118120001	032355	4,0		60	97	5,7	2 3/8"	5
05118122001	032362	4,5		60	97	6,4	2 3/8"	5
05118124001	032379	5,0		60	97	7,0	2 3/8"	5
05118126001	032386	5,5		60	97	7,8	2 3/8"	5
05345281001	150189	6,0		60	97	8,5	2 3/8"	5
05118128001	032393	-	3/32"	60	97	5,7	2 3/8"	5
05118130001	032409	-	7/64"	60	97	5,7	2 3/8"	5
05118132001	032416	-	1/8"	60	97	5,7	2 3/8"	5
05118134001	032423	-	9/64"	60	97	5,7	2 3/8"	5
05118136001	032430	-	5/32"	60	97	5,7	2 3/8"	5
05118135001	110596	-	3/16"	60	97	6,6	2 3/8"	5
05118137001	112019	-	7/32"	60	97	7,8	2 3/8"	5
05345282001	150196	-	1/4"	60	97	9,0	2 3/8"	5

1429 Remover

- Rivejern til fjernelse af fastsiddende elementer på print efter aflodning

1429 Remover



	EAN						
Code	4013288	mm	mm	mm	mm		
05027456001	112187	1,0	3,5	50	97		10

1013 Kraftform Micro bits-håndgreb

Kraftform Micro håndgreb med ergonomisk Kraftform-greb til bekvemt og mindre trættende arbejde. Rullesikring hindrer irriterende rullen væk på arbejdsstedet.

Egnet til tilslutning af bits med 4 mm Halfmoon-tilslutning og bits med 4 mm HIOS-tilslutning. Ideel til brug ved smartphones, mobiltelefoner, kameraer, elektronikudstyr, i tandtekniske laboratorier og tandlægeklinikker.

- Kraftform Micro bits-håndgreb
- Flerkomponent Kraftform Micro greb med rullesikring og drejelig kappe
- Egnet til påsætning af bits med 4 mm Halfmoon-tilslutning og bits med 4 mm HIOS-tilslutning
- Bruges f.eks. på smartphones, mobiltelefoner, kameraer og elektronikudstyr

1013 Kraftform Micro bits-håndgreb



	EAN					
Code	4013288	mm	mm			
05051276001	183699	23	97	29/32"		1

Kraftform Micro Big Pack 1 elektronik-skruetrækkesæt

Wera Micro skruetrækkere i sæt til finmekaniske skrueopgaver. Ved at støtte hånden på drejekappen og dreje lyndrejzonen nedenfor drejekappen kan man snurre skruetrækkeren lynhurtigt rundt.

Tidskrævende tagen nyt greb bliver overflødigt. Opbevaring og transport i robust taske, således er værktøjet altid ved hånden.

Med værktøjsfinderen Take it easy: Farvemærkning efter profil og påstemplet størrelse.

- Kraftform Micro skruetrækkesæt i 25 dele i robust og kompakt rulletaske
- Flerkomponent Kraftform Micro greb til hurtigt og ergonomisk arbejde
- Værktøj med rullerikning og drejelig kappe til lynhurtigt snurren rundt
- Wera Black Point-spidsen giver præcision og optimeret korrosionsbeskyttelse
- Med værktøjsfinderen „Take it easy“: Farvemærkning efter profiler og størrelsesmærkning
- Egnet f.eks. til elektronikere, optikere, finmekanikere, juvelerer eller edb-hardwaremontører

Kraftform Micro Big Pack 1 elektronik-skrue-trækkesæt



Code	EAN		
0513400001	4013288 209580		1
		2050 PH Micro 1x PH 000x40 ^{1) 2)} ; 1x PH 00x40 ²⁾ ; 1x PH 0x40 ³⁾	
		2067 TORX® 1x TX 5x40; 1x TX 6x40	
		2067 TORX® HF 1x TX 5x40; 1x TX 6x40; 1x TX 7x60; 1x TX 8x60; 1x TX 10x60	
		2067 TORX PLUS® IPR Micro 1x 1 IPRx40	
		2054 Micro 1x 0,9x40; 1x 1,3x40; 1x 1,5x60; 1x 2x60	
		2035 Micro 1x 0,23x1,5x40; 1x 0,30x1,8x60; 1x 0,35x2,5x40; 1x 0,40x2,0x60; 1x 0,50x3,0x80	
		2069 Micro 1x 4,0x60; 1x 5,5x60	
		2072 1x mx40	
		1429 1x 1,0x3,5x50	
		K240 1x 50,0x240,0	

¹⁾ Optimeret til asiatiske PH skruer

²⁾ Klinge drejet ned på det nominelle mål over en længde af 10 mm på udgangssiden

³⁾ Størrelse 0 modificeret svarende til JCS 0 (Japanese Camera Industrial Standard)

Kraftform Micro 12 Universal 1 elektronik-skrue-trækkesæt

- Kraftform Micro skrue-trækkesæt i robust taske

Kraftform Micro 12 Universal 1 elektronik-skrue-trækkesæt



Code	EAN		
05073675001	4013288 165695		1
		2050 PH Micro 1x PH 00x60 ¹⁾ ; 1x PH 0x60 ²⁾	
		2067 TORX® HF 1x TX 5x40; 1x TX 6x40	
		2035 Micro 1x 0,23x1,5x40; 1x 0,30x1,8x60; 1x 0,40x2,0x60; 1x 0,40x2,5x80; 1x 0,50x3,0x80	
		2054 Micro 1x 0,9x40; 1x 1,5x60; 1x 2x60	

¹⁾ Optimeret til asiatiske PH skruer

²⁾ Størrelse 0 modificeret svarende til JCS 0 (Japanese Camera Industrial Standard)

Kraftform Micro 12 Electronics 1 elektronik-skruetrækkesæt

- Kraftform Micro skruetrækker til skruer med lige kær, Phillips-, TORX® B0 , Hex-, IPR- og Microstix® skruer plus krog

Kraftform Micro 12 Electronics 1 elektronik-skruetrækkesæt



Code	EAN		
05073677001	194831		1
		2050 PH Micro 1x PH 000x40 ^{1) 2)} ; 1x PH 00x40 ^{1) 2)} ; 1x PH 0x40 ³⁾	
		2067 TORX® B0 Micro 1x TX 8x60; 1x TX 10x60	
		2067 TORX PLUS® IPR Micro 1x 1 IPRx40	
		2035 Micro 1x 0,23x1,5x40; 1x 0,35x2,5x40	
		2069 Micro 1x 2,5x60; 1x 3,0x60	
		2072 1x mx40	
		1429 1x 1,0x3,5x50	

¹⁾ Optimeret til asiatiske PH skruer

²⁾ Klinge drejet ned på det nominelle mål over en længde af 10 mm på udgangssiden

³⁾ Størrelse 0 modificeret svarende til JCS 0 (Japanese Camera Industrial Standard)

Kraftform Kompakt Micro 11 Electronics 1

Kraftform Kompakt Micro-sæt til finmekaniske opgaver; egnet til påsætning af bits med 4 mm Halfmoon-tilslutning (Wera serie 9) og bits med 4 mm HIOS-tilslutning (Wera serie 21); grebs-/udskiftningsklinge-system til lynhurtigt klingskift; Kraftform Micro greb med drejelig kappe og lyndrejezone til lynhurtig snurren rundt; tidskrævende tagen fat på ny er ikke længere nødvendigt; kraftzone med integrerede bløde zoner til overførsel af store løsnings- og spændingsmomenter; præcisionszone direkte ovenfor klingens til den rigtige drejningsvinkel ved justeringsarbejde; med 10 bits til manuelle og maskindrevne skruringer; lynhurtig bit-fiksering; skub blot bitten op i tilslutningen, låser sig selv fast, sikker placering.

For bitskift skydes bøsningen blot fremefter og bitten tages ud; fritløbende bøsning til let føring af værktøjet under skruringen.

Kraftform Kompakt Micro 11 Electronics 1



Code	EAN		
05073676001	194848		1
		1013 Kraftform Micro 1x 97	
		851/9 C 1x PH 000x44 ¹⁾ ; 1x PH 00x44 ¹⁾ ; 1x PH 0x44 ²⁾	
		867/9 C TORX® 1x TX 8x44	
		867/9 C TORX PLUS® 1x 3 IPx44	
		867/9 IPR TORX® PLUS 1x 1 IPRx44	
		800/9 C 1x 0,35x2,5x44	
		872/9 1x mx44	
		869/9 1x 2,5x44,0; 1x 3,0x44,0	

¹⁾ Optimeret til asiatiske PH skruer

²⁾ Størrelse 0 modificeret svarende til JCS 0 (Japanese Camera Industrial Standard)

Kraftform Kompakt Micro 11 Universal 1



Code	EAN		
05135938001	4013288 178343		1
		1013 Kraftform Micro 1x 97	
		851/9 C 1x PH 00x44 ¹⁾ ; 1x PH 0x44 ²⁾ ; 1x PH 1x44 ¹⁾	
		840/9 C 1x 1,5x44; 1x 2,0x44	
		800/9 C 1x 0,23x1,5x44; 1x 0,40x2,0x44; 1x 0,50x3,0x44	
		867/9 C TORX® 1x TX 5x44; 1x TX 6x44	

¹⁾ Optimeret til asiatiske PH skruer

²⁾ Størrelse 0 modificeret svarende til JCIS 0 (Japanese Camera Industrial Standard)

2035/6 A elektronik-skruetrækkesæt + rack

- Med praktisk rack af plastik

2035/6 A elektronik-skruetrækkesæt + rack



Code	EAN		
05118150001	4013288 031945		1
		2050 PH Micro 1x PH 00x60 ¹⁾ ; 1x PH 0x60 ²⁾	
		2035 Micro 1x 0,30x1,8x60; 1x 0,40x2,0x60; 1x 0,40x2,5x80; 1x 0,50x3,0x80	

¹⁾ Optimeret til asiatiske PH skruer

²⁾ Størrelse 0 modificeret svarende til JCIS 0 (Japanese Camera Industrial Standard)

2035/6 B elektronik-skruetrækkesæt + rack

- Med praktisk rack af plastik

2035/6 B elektronik-skruetrækkesæt + rack

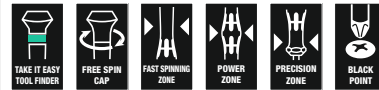

Code	EAN		
05118152001	4013288 031952		1
		2050 PH Micro 1x PH 0x60 ¹⁾ ; 1x PH 1x80	
		2035 Micro 1x 0,40x2,5x80; 1x 0,50x3,0x80; 1x 0,60x3,5x80; 1x 0,80x4,0x80	

¹⁾ Størrelse 0 modificeret svarende til JCIS 0 (Japanese Camera Industrial Standard)

2050/6 elektronik-skruetrækkesæt + rack

- Kraftform Micro skruetrækker til skruer med lige kær, krydskær
Phillips-Recess, IPR- og Microstix® skruer
- Med praktisk rack af plastik

2050/6 elektronik-skruetrækkesæt + rack



Code	EAN		
05030181001	4013288 194794		1
		2050 PH Micro 1x PH 000x40 ^{1) 2)} ; 1x PH 00x40 ^{1) 2)} ; 1x PH 0x40 ³⁾	
		2067 TORX PLUS® IPR Micro 1x 1 IPRx40	
		2072 1x mx40	
		2035 Micro 1x 0,35x2,5x40	

¹⁾ Optimeret til asiatiske PH skruer

²⁾ Klinge drejet ned på det nominelle mål over en længde af 10 mm på udgangssiden

³⁾ Størrelse 0 modificeret svarende til JCIS 0 (Japanese Camera Industrial Standard)

2052/6 elektronik-skruetrækkesæt + rack

- Kraftform Micro skruetrækker med kuglehoved til skrue med indvendig sekskant

2052/6 elektronik-skrue-trækkesæt + rack



	Code	EAN		
	05118156001	032065		1
			○ 2052 Micro 1x 1,5x60; 1x 2,0x60; 1x 2,5x60; 1x 3,0x60	
			○ 2054 Micro 1x 0,9x40; 1x 1,3x40	

2067/6 elektronik TORX® B0 skrue-trækkesæt + rack

- Kraftform Micro skrue-trækkesæt til indvendige TORX® skrue med sikringsstift

2067/6 elektronik TORX® B0 skrue-trækkesæt + rack



	Code	EAN		
	05118154001	032294		1
			♻️ 2067 TORX® B0 Micro 1x TX 7x60; 1x TX 8x60; 1x TX 9x60; 1x TX 10x60; 1x TX 15x60; 1x TX 20x60	

2069/6 elektronik-skrue-trækkesæt + rack

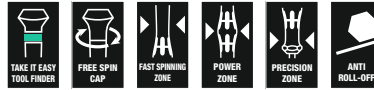

	Code	EAN		
	05118158001	032447		1
			● 2069 Micro 1x 2,0x60; 1x 2,5x60; 1x 3,0x60; 1x 3,5x60; 1x 4,0x60; 1x 5,0x60	

Serie 400 T-greb

Det ergonomisk udformede 2-komponent tværgreb sørger med fordybninger til fingrene og behagelig overflade for meget stor kraftoverførsel og arbejde, der ikke trætter.

Via den særlige overfladeforædling opnår klingerne en høj grad af korrosionsbeskyttelse.

Samtidig garanteres optimal præcision i skruen.

- Tværgrebs-skrue-trækker til overførsel af særligt store spændings- og løsningsmomenter
- Ergonomisk 2-komponent greb med fordybninger til fingrene og behageligt hold til meget stor kraftoverførsel og arbejde, der ikke trætter
- Med værktøjsfinderen „Take it easy“: Farvemarkering efter profiler og størrelsesmærkning
- Med yderligere kort arm til overførsel af ekstremt store momenter via den lange arms hæverteffekt

454 T-nøgle til sekskantet kærve



	EAN							
Code	4013288	mm	mm	mm	mm	mm	mm	
05023330001	207753	2	100	12	32	65	4"	5
05023332001	207814	2,5	100	12	32	65	4"	5

454 HF tværgrebs-sekskantsskruetrækker Hex-Plus med holdefunktion



Code	EAN	Ø	mm	mm	mm	mm	
05023334001	207838	3	100	15	38	77	5
05023338001	207883	4	100	15	38	77	5
05023339001	207876	4	150	15	38	77	5
05023340001	207890	4	200	15	38	77	5
05023342001	207913	5	100	20	49	99	5
05023343001	207920	5	150	20	49	99	5
05023344001	207937	5	200	20	49	99	5
05023346001	207951	6	100	20	49	99	5
05023347001	207968	6	150	20	49	99	5
05023348001	207975	6	200	20	49	99	5
05023350001	208002	7	200	20	49	99	5
05023351001	208019	8	100	20	49	99	5
05023352001	208026	8	150	20	49	99	5
05023353001	208033	8	200	20	49	99	5
05023354001	208057	10	100	20	49	99	5
05023355001	208064	10	200	20	49	99	5

454 Imperial tværgrebs-sekskantsskruetrækker Hex-Plus, tommemål



Code	EAN	Ø	mm	mm	mm	mm	
05023356001	214133	5/64"	150	12	32	65	5
05023357001	208071	3/32"	150	12	32	65	5
05023358001	208088	7/64"	150	12	32	65	5

454 HF tværgrebs-sekskantsskruetrækker Hex-Plus med holdefunktion, tommemål

- Med holdefunktion på den lange arm til at give skruen sikkert hold på værktøjet



Code	EAN	Ø	mm	mm	mm	mm	
05023359001	208095	1/8"	150	15	38	77	5
05023360001	208101	9/64"	150	15	38	77	5
05023361001	208118	5/32"	150	15	38	77	5
05023362001	208125	3/16"	150	20	49	99	5
05023363001	208132	7/32"	150	20	49	99	5
05023364001	208149	1/4"	150	15	49	99	5
05023365001	208156	5/16"	150	20	49	99	5
05023366001	208163	3/8"	150	20	49	99	5

467 TORX® HF tværgrebs-skruetrækker med holdefunktion

- Med holdefunktion på den lange arm til at give skruen sikkert hold på værktøjet



Code	EAN	Ø	mm	mm	mm	mm	mm	
05023367001	208217	TX 6	100	12	32	65	3,0	5
05023368001	208224	TX 7	100	12	32	65	3,0	5
05023369001	208231	TX 8	100	12	32	65	3,5	5
05023370001	208248	TX 9	100	12	32	65	3,5	5
05023371001	208255	TX 10	100	12	32	65	4,0	5
05023372001	208262	TX 15	100	15	38	77	4,0	5
05023373001	208279	TX 20	100	15	38	77	4,5	5
05023374001	208286	TX 20	200	15	38	77	4,5	5
05023375001	208293	TX 25	100	15	38	77	5,0	5
05023376001	208309	TX 25	200	15	38	77	5,0	5
05023377001	208316	TX 27	200	20	49	99	6,0	5
05023378001	208323	TX 30	200	20	49	99	6,0	5
05023379001	208330	TX 40	200	20	49	99	8,0	5
05023380001	208347	TX 45	200	20	49	99	9,0	5

495 tværgrebs-topnøgleskruetrækker

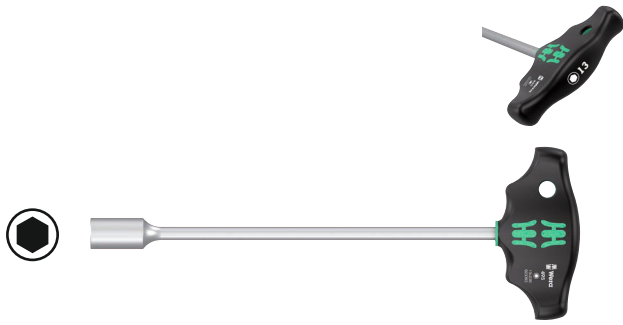

Code	EAN	Ø	L	Ø	Ø	Ø	Ø	Ø
05023381001	208354	5	230	38	77	9"		5
05023382001	208361	5,5	230	38	77	9"		5
05023383001	208378	6	230	38	77	9"		5
05023384001	208385	7	230	49	99	9"		5
05023385001	208392	8	230	49	99	9"		5
05023386001	208408	9	230	49	99	9"		5
05023387001	208415	10	230	49	99	9"		5
05023389001	208439	11	230	49	99	9"		5
05023391001	208477	12	230	49	99	9"		5
05023393001	208491	13	230	49	99	9"		5

Rapidaptor - Det kompakte funktionsvidunder

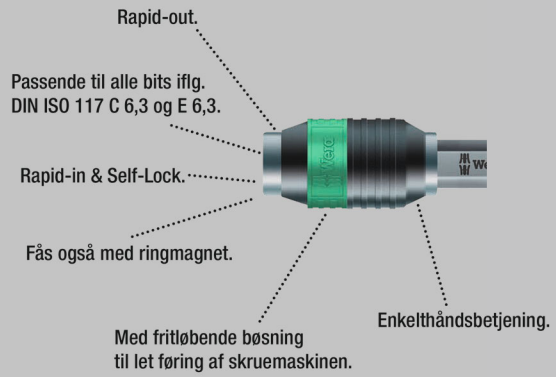

Det ergonomisk udformede 2-komponent tværgreb sørger med fordybninger til fingrene og behagelig overflade for meget stor kraftoverførsel og arbejde, der ikke trætter.

Til bits med 1/4" udvendig sekskantstilslutning ifølge DIN ISO 1173-C 6,3 og E 6,3. Med Rapidaptor-teknologi til lynhurtig udskiftning af bits.

- Tværgrebs-skrueværker til overførsel af særligt store spændings- og løsningsmomenter
- Ergonomisk 2-komponent greb med fordybninger til fingrene og behageligt hold til meget stor kraftoverførsel og arbejde, der ikke trætter
- Med Rapidaptor-teknologi til lynhurtig udskiftning af bits
- Udførelse: Med stærk permanentmagnet
- Til bits med 1/4" udvendig sekskantstilslutning iflg. DIN ISO 1173-C 6,3 og E 6,3

416 R tværgreb Rapidaptor



Code	EAN	Ø	L	Ø	Ø	Ø	Ø
05023404001	214157	1/4"	45	44	99	1 25/32"	2

416 RA Tværgrebs-bits-håndgreb med skraldefunktion og Rapidaptor hurtigskift

Den integrerede skralde med finfortanding (80 tænder/returvinkel 4,5°) letter og accelererer skruringen uden møjsommeligt ny ansats. Den helt i grebet placerede skraldemekanik sørger for meget handy og behageligt arbejde.

Med omskifterarm til bekvem højre/venstre retnings-skift med enkelhånds-betjening. Grebets ergonomiske form udfylder hånden godt, fingrene ligger sikkert i de blødt afrundede fordybninger i grebet. Hele hånden opnår kontakt med grebet, friktionstab mellem hånd og greb undgås.

Bitholder til bits med 1/4" udvendig sekskantstilslutning ifølge DIN ISO 1173-C 6,3 og E 6,3. Med Rapidaptor-teknologi til lynhurtigt bitskift.

- Den integrerede skralde med finfortanding sørger for hurtigt og sikkert arbejde
- Omskifterarm til bekvemt højre/venstre retnings-skift
- Handy arbejde takket være skraldemekanik fuldstændig placeret i grebet
- Ergonomisk 2-komponent greb med fordybninger til fingrene og behageligt hold til meget stor kraftoverførsel og arbejde, der ikke trætter
- Drejebøsning til meget høj arbejdshastighed
- Rapidaptor-bitholder med drejebøsning til lynhurtigt bitskift og stor arbejdshastighed
- Til bits med 1/4" udvendig sekskantstilslutning iflg. DIN ISO 1173-C 6,3 og E 6,3

416 RA Tværgrebs-bits-håndgreb med skraldefunktion og Rapidaptor hurtigskift



Code	EAN	1/4"	45	44	99	1 25/32"	2
05023461001	222824	1/4"	45	44	99	1 25/32"	2

411 A RA Tværgrebs-adapterskruetrækker med skraldefunktion, 1/4"

Den integrerede skralde med finfortanding (80 tænder/returvinkel 4,5°) letter og accelererer skruringen uden møjsommeligt tagen fat igen. Den helt i grebet placerede skraldemekanik sørger for meget handy og behageligt arbejde.

Med omskifterarm til bekvemt højre/venstre retnings-skift betjent med kun en hånd. Grebets ergonomiske form udfylder hånden godt, fingrene ligger sikkert i de blødt afrundede fordybninger i grebet. Hele hånden opnår kontakt til grebet, friktionstab mellem hånd og greb undgås. 1/4" top-optag med sikker lås.

- Den integrerede skralde med finfortanding sørger for hurtigt og sikkert arbejde
- Omskifterarm til bekvemt højre/venstre retnings-skift
- Handy arbejde takket være skraldemekanik fuldstændig placeret i grebet
- Ergonomisk 2-komponent greb med fordybninger til fingrene og behageligt hold til meget stor kraftoverførsel og arbejde, der ikke trætter
- Drejebøsning til meget høj arbejdshastighed
- 1/4" top-optag med sikker kuglelås

411 A RA Tværgrebs-adapterskruetrækker med skraldefunktion, 1/4"



Code	EAN	1/4"	45	44	99	1 25/32"	2
0502346001	222817	1/4"	45	44	99	1 25/32"	2

454/7 HF Set 1 Skruetrækkesæt tværgrebs-skruetrækkere Hex-Plus med holdefunktion

- Med holdefunktion på den lange arm til at give skruen sikkert hold på værktøjet

454/7 HF Set 1 Skruetrækkesæt tværgrebs-skruetrækkere Hex-Plus med holdefunktion



Code	EAN		
05023450001	214829		1
		○ 454 1x 2,5x100	
		○ 454 HF 1x 3x100; 1x 4x100; 1x 5x150; 1x 6x150; 1x 8x200; 1x 10x200	
		Rack 2x 190,0x50,0	

454/7 HF Set 2 skrue-trækkesæt tværgrebs-skrue-trækker Hex-Plus med holdefunktion

- Tværgrebs-skrue-trækker til overførsel af særligt store spændings- og løsningsmomenter
- Ergonomisk 2-komponent greb med fordybninger til fingrene og behageligt hold til meget stor kraftoverførsel og arbejde, der ikke trætter
- Med værktøjsfinder „Take it easy“: Farvemarkering efter profiler og størrelsesmærkning
- Med yderligere kort arm til overførsel af ekstremt store momenter via den lange arms vægtstangsvirkning
- Med holdefunktion på den lange arm til at give skruen sikkert hold på værktøjet
- Inklusiv metal-rack; racken kan stilles op eller hænges ind på værktøjsvæggen

454/7 HF Set 2 skrue-trækkesæt tværgrebs-skrue-trækker Hex-Plus med holdefunktion



Code	EAN		
05023453001	221742		1
		○ 454 1x 2,5x100	
		○ 454 HF 1x 3x100; 1x 4x100; 1x 5x150; 1x 6x150; 1x 8x200; 1x 10x200	
		9604 1x 214,0x78,0	

454/10 HF Set Imperial 1 Skruetrækkesæt tværgrebs-skruetrækker Hex-Plus med holdefunktion, tommemål

- Med holdefunktion på den lange arm til at give skruen sikkert hold på værktøjet

454/10 HF Set Imperial 1 Skruetrækkesæt tværgrebs-skruetrækker Hex-Plus med holdefunktion, tommemål

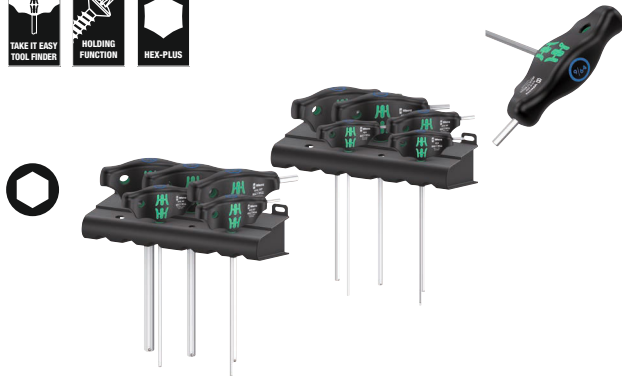

Code	EAN		
05023451001	4013288		1
	214836		
		○ 454 Imperial 1x 3/32"x150; 1x 7/64"x150	
		○ 454 Imperial HF 1x 1/8"x150; 1x 9/64"x150; 1x 5/32"x150; 1x 3/16"x150; 1x 7/32"x150; 1x 1/4"x150; 1x 5/16"x150; 1x 3/8"x150	
		Rack 2x 190,0x50,0	

454/10 HF Set Imperial 2 skrue-trækkesæt tværgrebs-skrue-trækker Hex-Plus med holdefunktion, tommemål

Tværgrebs-skrue-trækker: Den ideelle form på grebet giver mulighed for overførsel af særligt store spændings- og løsningsmomenter. Grebets ergonomiske form udfylder håndfladen godt, fingrene ligger sikkert i de blødt afrundede fordybninger i grebet. Hele hånden opnår kontakt med grebet, og gnidningsmodstand mellem hånd og greb undgås.

Med holdefunktion til sikkert hold i skruen med indvendig sekskant på værktøjet. Speciel overfladeforædling til stærk korrosionsbeskyttelse og optimal pasform i skruen. Inklusiv metalrack til opbevaring. Racken kan stilles på arbejdsbordet eller hænges op på værktøjsvæggen.

- Inklusiv metal-rack; racken kan stilles op eller hænges ind på værktøjsvæggen

454/10 HF Set Imperial 2 skrue-trækkesæt tværgrebs-skrue-trækker Hex-Plus med holdefunktion, tommemål



Code	EAN		
05023454001	4013288		1
	221735		
		○ 454 Imperial 1x 3/32"x150; 1x 7/64"x150	
		○ 454 Imperial HF 1x 1/8"x150; 1x 9/64"x150; 1x 5/32"x150; 1x 3/16"x150; 1x 7/32"x150; 1x 1/4"x150; 1x 5/16"x150; 1x 3/8"x150	
		9605 1x 214,0x78,0	

454/5 HF SHK Set 1 Skruetrækkersæt tværgrebs-skruetrækkere Hex-Plus med holdefunktion

- Værktøjssæt med 5 tværgrebs-skruetrækkere til opgaver indenfor VVS og klimateknik
- Ekstra lange klinger
- Med holdefunktion på den lange arm til at give skruen sikkert hold på værktøjet

454/5 HF SHK Set 1 Skruetrækkersæt tværgrebs-skruetrækkere Hex-Plus med holdefunktion



	Code	EAN		
	05136070001	4013288	228000	1
				454 HF 1x 4x200; 1x 5x200; 1x 6x200; 1x 7x200; 1x 8x200

467/7 TORX® HF Set 1 Skruetrækkersæt tværgreb TORX® skruetrækkere med holdefunktion

- Med holdefunktion på den lange arm til at give skruen sikkert hold på værktøjet

467/7 TORX® HF Set 1 Skruetrækkersæt tværgreb TORX® skruetrækkere med holdefunktion



	Code	EAN		
	05023452001	4013288	214874	1
				467 TORX® HF 1x TX 10x100; 1x TX 15x100; 1x TX 20x100; 1x TX 25x100; 1x TX 30x200; 1x TX 40x200; 1x TX 45x200
				Rack 2x 190,0x50,0

467/7 TORX® HF Set 2 skruetrækkersæt tværgrebs TORX® skruetrækker med holdefunktion

Tværgrebs-skruetrækker: Den ideale grebsform muliggør overførsel af særligt store spændings- og løsningsmomenter. Grebets ergonomiske form udfylder håndfladen godt, fingrene ligger sikkert i de blødt afrundede fordybninger.

Hele hånden opnår kontakt med grebet og friktionstab mellem hånd og greb undgås. Med holdefunktion, der holder TORX® skruen sikkert på værktøjet.

Speciel overfladeforædling til stærk korrosionsbeskyttelse og optimal pasform i skruen. Inklusiv metalrack til opbevaring.

Racken kan stilles på arbejdsbordet eller hænges op på værktøjsvæggen.

- Inklusiv metal-rack; racken kan stilles op eller hænges ind på værktøjsvæggen

467/7 TORX® HF Set 2 skruetrækkersæt tværgrebs TORX® skruetrækker med holdefunktion



	Code	EAN		
	05023456001	4013288	221728	1
				467 TORX® HF 1x TX 10x100; 1x TX 15x100; 1x TX 20x100; 1x TX 25x100; 1x TX 30x200; 1x TX 40x200; 1x TX 45x200
				9606 1x 214,0x78,0

Bicycle Set 6

Tværgrebs-skruetrækker sæt i 10 dele til anvendelse på cykler: Den ideelle grebsform giver mulighed for overførsel af særligt store spændings- og løsningsmomenter. Grebets ergonomiske form udfylder inderhånden, fingrene ligger sikkert i de blødt afrundede fordybninger i grebet. Hele hånden får kontakt med grebet og friktionstab mellem hånd og greb undgås.

Med holdefunktion på den lange arm for sikkert hold i TORX®- og indvendige sekskant-skruer (fra størrelse 3) på værktøjet. Special overfladebehandling for høj korrosionsbeskyttelse og optimal præcision i skruen.

Med yderligere kort arm til overførsel af ekstremt store momenter via den lange arms løfttestangeffekt. Inklusiv metal-rack til overskuelig opbevaring på værkstedet.

- Tværgrebs-skruetrækker til overførsel af særligt store spændings- og løsningsmomenter
- Med holdefunktion på den lange arm til at give skruen sikkert hold på værktøjet
- Med yderligere kort arm til overførsel af ekstremt store momenter via den lange arms hæverteffekt
- Med værktøjsfinderens „Take it easy“: Farvemærkning efter profiler og størrelsesmærkning

Bicycle Set 6

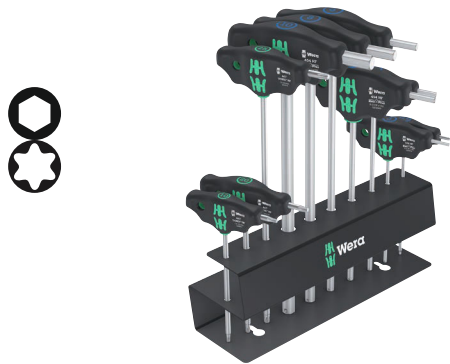

Code	EAN			
05004174001	4013288 220592			1
		○ 454 1x 2,5x100		
		○ 454 HF 1x 3x100; 1x 4x150; 1x 5x150; 1x 6x200; 1x 8x200; 1x 10x200		
		⊕ 467 TORX® HF 1x TX 10x100; 1x TX 20x100; 1x TX 25x200		

9604 Metalrack til tværgrebs-skruetrækkere

Metalrack til tværgrebs-skruetrækkere. Racken kan stilles på arbejdsbordet eller hænges op på værktøjsvæggen.

Til op til 7 Wera tværgrebs-skruetrækkere med indvendig sekskant.

- Metalrack til tværgrebs-skruetrækkere

9604 Metalrack til tværgrebs-skruetrækkere



	EAN	←	↓					
Code	4013288	mm	mm					
05136424001	223418	214,0	78,0					1

9605 Metalrack til tværgrebs-skruetrækkere

Metalrack til tværgrebs-skruetrækkere. Racken kan stilles på arbejdsbordet eller hænges op på værktøjsvæggen.

Til op til 10 Wera tværgrebs-skruetrækkere med indvendig sekskant.

- Til op til 10 tværgrebs-skruetrækkere med indvendig sekskant

9605 Metalrack til tværgrebs-skruetrækkere



	EAN	←	↓					
Code	4013288	mm	mm					
05136425001	223425	214,0	78,0					1

9606 Metalrack til tværgrebskruetrækkere

Metalrack til tvægrebs-skruetrækkere. Racken kan stilles på arbejdsbordet eller hænges op på værktøjsvæggen. Til op til 7 Wera TORX® tvægrebs-skruetrækkere.

9606 Metalrack til tvægrebskruetrækkere



	EAN							
Code	4013288	mm	mm					
05136426001	223432	214,0	78,0					1

Serie ESD

Elektrostatisk sikret Micro skruetrækker. Sikker beskyttelse mod elektrostatisk energi og dermed forbundne skader. Ved at støtte hånden på drejekappen og via hurtigdrejzonen nedenfor drejekappen kan man snurre lynhurtigt rundt.

Tidskrævende skiften tag bortfalder. Kraftzone med integrerede bløde zoner sørger for overførslen af store løsnings- og spændingsmomenter. Præcisionzone til den rigtige drejevinkel ved justeringsarbejde. Black Point-spidsen giver præcision og optimeret korrosionsbeskyttelse.

„Take it easy“ værktøjsfinder med farvemærkning efter profil og størrelsesangivelse – gør det let og hurtigt at finde det rigtige stykke værktøj.

- Elektrostatisk sikkert værktøj på grund af overfladens modstand på $<10^9$ ohm
- Flerkomponent Kraftform Micro greb til hurtig og ergonomisk skruring
- Wera Black Point-spidsen giver præcision og optimeret korrosionsbeskyttelse
- Med værktøjsfinderen „Take it easy“: Farvemærkning efter profiler og størrelsesmærkning
- Med rulllesikring og drejelig kappe til lynhurtig snurren rundt

1578 A ESD Kraftform Micro skruetrækker til lige kærv



	EAN							
Code	4013288	mm	mm	mm	mm	mm		
05030099001	215253	0,16	0,8	40	97	2,0	1/32"	5
05030101001	039040	0,23	1,5	40	97	2,0	1/16"	5
05030100001	039033	0,25	1,2	40	97	2,0	0,05"	5
05030102001	039057	0,30	1,8	60	97	2,0	0,07"	5
05030108001	194763	0,35	2,5	40	97	2,5	3/32"	5
05030103001	039064	0,40	2,0	60	97	2,5	5/64"	5
05030104001	039071	0,40	2,5	80	97	2,5	3/32"	5
05030105001	039088	0,50	3,0	80	97	3,0	1/8"	5
05030106001	039095	0,60	3,5	80	97	4,0	9/64"	5
05030107001	039101	0,80	4,0	80	97	4,0	5/32"	5

1550 PH ESD Kraftform Micro Krydskærvsskruetrækker



	EAN						
Code	4013288		mm	mm	mm		
05030117001 ^{1) 2)}	194725	PH 000	40	97	1,5/2,5	1 9/16"	5
05030118001 ^{1) 2)}	194732	PH 00	40	97	1,8/2,5	1 9/16"	5
05030110001 ²⁾	039118	PH 00	60	97	1,8/2,5	2 3/8"	5
05030119001 ³⁾	194749	PH 0	40	97	3,0	1 9/16"	5
05030111001 ³⁾	039125	PH 0	60	97	3,0	2 3/8"	5
05030112001	039132	PH 1	80	97	4,0	3 1/8"	5

¹⁾ Optimeret til asiatiske PH skruer

²⁾ Klinge drejet ned på det nominelle mål over en længde af 10 mm på udgangssiden

³⁾ Størrelse 0 modificeret svarende til JCS 0 (Japanese Camera Industrial Standard)

1550 PH S ESD Kraftform Micro skruetrækker



	EAN						
Code	4013288		mm	mm			
05030109001	215222	# 01	40	97	1 9/16"		5

1555 PZ ESD Kraftform Micro Krydskærvskskruetrækker



	EAN						
Code	4013288		mm	mm	mm		
05030115001	039149	PZ 0	60	97	3,0	2 3/8"	5
05030116001	039156	PZ 1	80	97	4,0	3 1/8"	5

TORX® – værktøj med holdefunktion

Klemmekraft holder fast i TORX® skruer

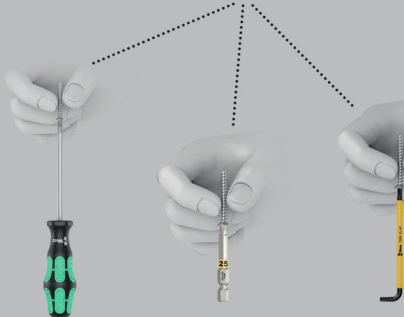

1567 TORX® HF ESD Kraftform Micro skruetrækker med holdefunktion



	EAN						
Code	4013288		mm	mm	mm		
05030400001	183972	TX 4	40	97	2,5	1 9/16"	5
05030401001	183989	TX 5	40	97	3,0	1 9/16"	5
05030402001	183996	TX 6	40	97	3,0	1 9/16"	5
05030403001	184009	TX 7	60	97	3,0	2 3/8"	5
05030404001	184016	TX 8	60	97	3,0	2 3/8"	5
05030405001	184023	TX 9	60	97	4,0	2 3/8"	5
05030406001	184030	TX 10	60	97	4,0	2 3/8"	5

1567 TORX® ESD Kraftform Micro skruetrækker



	EAN						
Code	4013288		mm	mm	mm		
05030158001	215239	TX 2	40	97	2,0	1 9/16"	5
05030159001	215246	TX 3	40	97	2,0	1 9/16"	5
05030120001	039163	TX 4	40	97	2,5	1 9/16"	5
05030121001	039170	TX 5	40	97	3,0	1 9/16"	5
05030122001	039187	TX 6	40	97	3,0	1 9/16"	5

1567 TORX® BO ESD Kraftform Micro skruetrækker med boring i TORX® profil



	EAN						
Code	4013288		mm	mm	mm		
05030113001	219473	TX 6 BO	60	97	3,0	2 3/8"	5
05030114001	219480	TX 8 BO	60	97	3,0	2 3/8"	5

1567 IPR TORX PLUS® ESD Kraftform Micro skruetrækker



	EAN						
Code	4013288		mm	mm	mm		
05030135001 ¹⁾	194756	1 IPR	40	97	2,0	1 9/16"	5

¹⁾Uden boring

1572 ESD Microstix® Kraftform Micro skruetrækker



	EAN						
Code	4013288		mm	mm	mm		
05030080001	181169	m	40	97	2,5	1 9/16"	5
05030081001	181176	00	40	97	2,5	1 9/16"	5
05030082001	181183	F	40	97	2,5	1 9/16"	5
05030083001	181190	0	40	97	2,5	1 9/16"	5
05030084001	181206	1	40	97	2,5	1 9/16"	5

1573 Pentalobe ESD Kraftform Micro skruetrækker

- Kraftform Micro skruetrækker til Pentalobe-skruer

1573 Pentalobe ESD Kraftform Micro skruetrækker



	EAN						
Code	4013288		mm	mm	mm		
05030330001	219435	PL 1,1	40	97	2,0	1 9/16"	5
05030331001	219497	PL 1,4	40	97	2,0	1 9/16"	5

1569 ESD topnøgle Kraftform Micro



	EAN						
Code	4013288		mm	mm	mm		
05030410001	184047	1,5	60	97	5,7	2 3/8"	5
05030411001	184054	1,8	60	97	5,7	2 3/8"	5
05030412001	184061	2,0	60	97	5,7	2 3/8"	5
05030413001	184078	2,5	60	97	5,7	2 3/8"	5
05030414001	184085	3,0	60	97	5,7	2 3/8"	5
05030415001	184092	3,2	60	97	5,7	2 3/8"	5
05030416001	184108	3,5	60	97	5,7	2 3/8"	5
05030417001	184115	4,0	60	97	5,7	2 3/8"	5
05030418001	184122	4,5	60	97	6,4	2 3/8"	5
05030150001	093486	5,0	60	97	7,0	2 3/8"	5
05030151001	093493	5,5	60	97	7,8	2 3/8"	5

1529 ESD Lifter

- Rivejern til fjernelse af fastsiddende elementer på print efter aflodning

1529 ESD Lifter



	EAN					
Code	4013288	mm	mm	mm	mm	
05027450001	219428	1,0	3,5	50	97	10

Kraftform Micro ESD Big Pack 1 Elektronik-skruetrækkesæt

Elektrostatisk sikret Wera Micro skruetrækkesæt i 25 dele. De indeholdte skrueprofiler er særligt egnede til brug på mobiltelefoner, tablets og laptops/computere. Sikker beskyttelse mod elektrostatisk energi og dermed forbundne skader.

Ved at støtte hånden mod drejekappen og via hurtigdrejezonen nedenfor drejekappen er det muligt at snurre lynhurtigt rundt. Tidskrævende tagen nyt greb bortfalder således. Kraftzone med integrerede bløde zoner sørger for overførsel af store løsnings- og spændingsmomenter.

Præcisionszone til den rigtige drejevinkel ved justeringsarbejde. Wera Black Point-spidsen giver præcision og optimeret korrosionsbeskyttelse.

Take it easy værktøjsfinder med farvemærkning efter profiler og påstemplet størrelse – gør det hurtigere og lettere at finde det rigtige værktøj. Opbevaring og transport i robust tekstiltaske, således er værktøjet godt beskyttet og altid lige ved hånden.

- Indeholdtte profiler særligt egnede til service på mobiltelefoner, tablets og laptops/computere
- Opbevaring og transport i robust tekstiltaske, på den måde er værktøjet godt beskyttet og altid lige ved hånden

Kraftform Micro ESD Big Pack 1 Elektronik-skruetrækkesæt



Code	EAN		
05134019001	4013288 219459		1
		+	1550 PH ESD Micro 1x PH 000x40 ^{1) 2)} ; 1x PH 00x40 ^{1) 2)} ; 1x PH 0x40 ³⁾ ; 1x PH 1x80
		+	1550 PH S ESD Micro 1x # 01x40
		*	1567 TORX® HF ESD Micro 1x TX 8x60; 1x TX 10x60
		*	1567 TORX® ESD Micro 1x TX 2x40; 1x TX 3x40; 1x TX 4x40; 1x TX 5x40; 1x TX 6x40
		*	1567 TORX® B0 ESD Micro 1x TX 6 B0x60; 1x TX 8 B0x60
		*	1567 TORX PLUS® IPR ESD 1x 1 IPRx40
		+	1572 ESD 1x mx40; 1x 00x40; 1x Fx40; 1x 0x40
		*	1573 Pentalobe ESD 1x PL 1,1x40; 1x PL 1,4x40
		●	1569 ESD 1x 3,0x60
		◐	1578 A ESD Micro 1x 0,16x0,8x40; 1x 0,23x1,5x40
		●	1529 ESD 1x 1,0x3,5x50

¹⁾Optimeret til asiatiske PH skruer

²⁾Klinge drejet ned på det nominelle mål over en længde af 10 mm på udgangssiden

³⁾Størrelse 0 modificeret svarende til JCIS 0 (Japanese Camera Industrial Standard)

1578 A/6 ESD elektronik-skruetrækkesæt + rack

- Inklusiv praktisk rack til overskuelig opbevaring af skruetrækkerne

1578 A/6 ESD elektronik-skruetrækkesæt + rack



Code	EAN		
05030170001	4013288 113900		1
		+	1550 PH ESD Micro 1x PH 0x60 ¹⁾ ; 1x PH 1x80
		-	1578 A ESD Micro 1x 0,23x1,5x40; 1x 0,25x1,2x40; 1x 0,30x1,8x60; 1x 0,40x2,5x80

¹⁾ Størrelse 0 modificeret svarende til JCIS 0 (Japanese Camera Industrial Standard)

1550/6 ESD elektronik-skruetrækkesæt + rack

- Inklusiv praktisk rack til overskuelig opbevaring af skruetrækkerne

1550/6 ESD elektronik-skruetrækkesæt + rack



Code	EAN		
05030180001	4013288 194787		1
		+	1550 PH ESD Micro 1x PH 000x40 ^{1) 2)} ; 1x PH 00x40 ^{1) 2)} ; 1x PH 0x40 ³⁾
		-	1578 A ESD Micro 1x 0,35x2,5x40
		Torx	1567 TORX PLUS® IPR ESD 1x 1 IPRx40
		Torx Plus	1572 ESD 1x mx40

¹⁾ Optimeret til asiatiske PH skruer

²⁾ Klinge drejet ned på det nominelle mål over en længde af 10 mm på udgangssiden

³⁾ Størrelse 0 modificeret svarende til JCIS 0 (Japanese Camera Industrial Standard)

1013 Kraftform Micro ESD bits-håndgreb

Elektrostatisk sikkert Wera værktøj. Kraftform Micro ESD-håndgreb til sikker beskyttelse mod elektrostatisk energi og dermed forbundne skader. Elektrisk overfladmodstand: $\leq 10^9$ Ohm. Med ergonomisk Kraftform-greb til bekvem og mindre trættende arbejde. Sort rullerikring hindrer irriterende rullen væk på arbejdsstedet.

Egnet til påsætning af bits med 4 mm Halfmoon-tilslutning og bits med 4 mm HIOS-tilslutning. Ideel til brug på smartphones, mobiltelefoner, kameraer, elektronikudstyr, i tandtekniske laboratorier og tandlægeklinikker.

- Kraftform Micro ESD bits-håndgreb
- Elektrostatisk sikkert værktøj på grund af overfladens modstand på $<10^9$ ohm
- Flerkomponent Kraftform Micro greb med rullerikring og drejelig kappe
- Egnet til påsætning af bits med 4 mm Halfmoon-tilslutning og bits med 4 mm HIOS-tilslutning
- Bruges f.eks. på smartphones, mobiltelefoner, kameraer og elektronikudstyr

1013 Kraftform Micro ESD bits-håndgreb



Code	EAN	⌀	⌀	⌀		
05300004001	4013288 168610	mm	mm	mm		1
		23	97	29/32"		

Rapidaptor - Det kompakte funktionsvidunder



- ESD bits-håndgreb til elektrostatisk sikkert arbejde
- Overflademodstand på $\leq 10^9$ Ohm
- Flerkomponent Kraftform greb til hurtig og ergonomisk skruring
- Med sekskant rullerikring mod at rulle væk
- 1/4" tilslutning med indvendig sekskant med Rapidaptor hurtigskift

816 R bits-håndgreb ESD, umagnetisk



	EAN							
Code	4013288		mm					
05051464001	103918	1/4"	119					2

813 R bits-håndgreb ESD, umagnetisk



	EAN							
Code	4013288		mm					
05051273001	103901	1/4"	90					2

Kraftform Kompakt 60 ESD

Elektrostatisk sikkert Wera værktøj. 16 bits. Inklusiv håndgreb 816 R ESD, flerkomponent til høj arbejdshastighed og særlig ergonomisk skruring.

Sikker beskyttelse mod elektrostatisk energi og dermed forbundne skader.

Kompakt sæt til begge skrulingsformer hånd og maskine. Let sortering efter profiler og størrelse. Enkel bit-udtagning og -isætning. Med bælteclip. 17 dele.

- Eget til manuel og maskinskruring
- Hårde grebszoner til høje arbejdshastigheder, bløde grebszoner til overførsel af store momenter
- Med Rapidaptor hurtigskift
- Hårde og slidstærke bits, til universel brug
- I robust foldetaske

Kraftform Kompakt 60 ESD



Code	EAN			
05051043001	4013288 183934			1
		816 R ESD		
		1x 1/4"x119		
		851/4 Z PH		
		1x PH 1x89; 1x PH 2x89; 1x PH 3x89		
		855/4 Z PZ		
		1x PZ 1x89; 1x PZ 2x89; 1x PZ 3x89		
		867/4 Z TORX® B0		
		1x TX 10x89; 1x TX 15x89; 1x TX 20x89; 1x TX 25x89; 1x TX 30x89		
		840/4 Z Hex-Plus		
		1x 3,0x89; 1x 4,0x89; 1x 5,0x89; 1x 6,0x89		
		800/4 Z		
		1x 1,0x5,5x89		

Kraftform Kompakt Micro 21 ESD 1

Kraftform Kompakt Micro-sæt til finmekaniske opgaver. Eget til påsætning af bits med 4 mm Halfmoon-tilslutning (Wera serie 9) og bits med 4 mm HIOS-tilslutning (Wera serie 21). Elektrisk overflademodstand $\leq 10^9$ Ohm til sikker beskyttelse mod elektrostatisk energi.

Fremstillet ifølge DIN EN 61340-5-1. Kompakt grebs-/udskiftningsklinge-system til lynhurtigt klingskift. Kraftform Micro greb med drejelig kappe og lyndrejezone til lynhurtig snurren rundt, ingen tidskrævende tagen fat på ny nødvendig mere. Kraftzone med integrerede bløde zoner til overførsel af store løsnings- og spændingsmomenter.

Præcisionszone direkte over klingens til den rigtige drejevinkel ved justeringsarbejde. Bits til manuelle og maskindrevne skruringer. Lynhurtig bit-fiksering: Sæt blot bitten i tilslutningen, selvlåsende, sikker placering.

Ved bitskift skydes bøsningen blot fremeft og bitten tages ud. Fritløbende bøsning til let føring af værktøjet under skruring.

Kraftform Kompakt Micro 21 ESD 1



Code	EAN		
05135973001	194855		1
		1013 Kraftform Micro ESD 1x 97	
		851/9 C 1x PH 00x44 ¹⁾ ; 1x PH 0x44 ¹⁾ ; 1x PH 0x44 ²⁾	
		867/9 C TORX® 1x TX 1x44; 1x TX 2x44; 1x TX 3x44; 1x TX 4x44; 1x TX 5x44	
		867/9 C TORX PLUS® 1x 1 IPx44; 1x 2 IPx44; 1x 3 IPx44; 1x 4 IPx44	
		867/9 IPR TORX® PLUS 1x 1 IPRx44	
		872/9 1x mx44; 1x 00x44; 1x Fx44; 1x 0x44	
		800/9 C 1x 0,23x1,5x44; 1x 0,35x2,5x44	
		869/9 1x 2,5x44,0	

¹⁾ Optimeret til asiatiske PH skruer

²⁾ Størrelse 0 modificeret svarende til JCIS 0 (Japanese Camera Industrial Standard)

Kraftform Kompakt Micro 20 ESD 1

- Bit-håndgreb egnet til påsætning af bits med 4 mm Halfmoon- eller HIOS-tilslutning
- Greb af materiale med elektrisk overflademodstand $\leq 10^9$ Ohm
- Grebs-/udskiftningsklinge-system til lynhurtigt klingskift
- Kraftform Micro greb med drejelig kappe til lynhurtig snurren rundt
- Bits manuelle og maskindrevne skruringer

Kraftform Kompakt Micro 20 ESD 1



Code	EAN		
05073671001	169662		1
		1013 Kraftform Micro ESD 1x 97	
		851/9 C 1x PH 00x44 ¹⁾ ; 1x PH 0x44 ²⁾ ; 1x PH 1x44 ¹⁾	
		867/9 C TORX® 1x TX 1x44; 1x TX 2x44; 1x TX 3x44; 1x TX 4x44; 1x TX 5x44; 1x TX 6x44	
		867/9 C TORX PLUS® 1x 1 IPx44; 1x 2 IPx44; 1x 3 IPx44; 1x 4 IPx44	
		840/9 C 1x 1,5x44; 1x 2,0x44	
		800/9 C 1x 0,23x1,5x44; 1x 0,40x2,0x44; 1x 0,50x3,0x44	
		867/9 IPR TORX® PLUS 1x 1 IPRx44	

¹⁾ Optimeret til asiatiske PH skruer

²⁾ Størrelse 0 modificeret svarende til JCIS 0 (Japanese Camera Industrial Standard)

Kraftform Kompakt Micro 11 ESD 1



Code	EAN		
05073670001	4013288 168344		1
		1013 Kraftform Micro ESD 1x 97	
		851/9 C 1x PH 00x44 ¹⁾ ; 1x PH 0x44 ²⁾ ; 1x PH 1x44 ¹⁾	
		867/9 C TORX® 1x TX 5x44; 1x TX 6x44	
		800/9 C 1x 0,23x1,5x44; 1x 0,40x2,0x44; 1x 0,50x3,0x44	
		840/9 C 1x 1,5x44; 1x 2,0x44	

¹⁾ Optimeret til asiatiske PH skruer

²⁾ Størrelse 0 modificeret svarende til JCIS 0 (Japanese Camera Industrial Standard)

Kraftform Kompakt stubby ESD 1

Greb /udskiftningsklinge-system til lynhurtig udskiftning af den krævede klinge. Særligt små bits-håndgreb med kort klinge til vanskeligt tilgængelige områder. Eget til påsætning af bits med 1/4"-udvendig sekskantstilslutning iflg. ISO 1173-C 6,3 og Wera tilslutnings-serie 1. Med stærk permanent magnet, der også holder fast på store og tunge skruer. 2-komponent Kraftform greb med dets praktiske kombination af hårde og bløde zoner muliggør et fast greb og præcist arbejde. BiTorsion bits af høj kvalitet med blødere Bi-Torsionzone til hindring af vridning af bit-spidsen ved store belastninger.

Derved signifikant forøgelse af produktlevetiden. Kompakt, meget robust tekstilboks med ringe vægt og volumen. Eget til påsætning på Wera 2go systemet.

- ESD bits-håndgreb til elektrostatisk sikkert arbejde, magnetisk
- 851/1 J: bits optimeret til asiatiske PH-skruer

Kraftform Kompakt stubby ESD 1



Code	EAN		
05057472001	4013288 214584		1
		811/1 Stubby ESD 1x 1/4"x54	
		851/1 Z PH 1x PH 0x25; 1x PH 1x25; 1x PH 2x25	
		851/1 J 1x PH 00x25x2,0 ¹⁾	
		800/1 Z 1x 0,5x3,0x25; 1x 0,6x4,5x25; 1x 1,0x5,5x25; 1x 1,2x6,5x25; 1x 1,2x8,0x25	

¹⁾ Størrelse 00 modificeret svarende til JCIS 00 (Japanese Camera Industrial Standard)

809/1 ESD Stubby bits-håndgreb, med låsering

- Kort kompakt form til arbejde under snævre forhold
- Bits-håndgreb med låsering til bits med 1/4" udvendig sekskantstilslutning

809/1 ESD Stubby bits-håndgreb, med låsering



	EAN						
Code	4013288		mm	mm			
05008882001	219206	1/4"	10	54	3/8"		2

811/1 ESD stubby bits-håndgreb, magnetisk

- Kort kompakt form til arbejde under snævre forhold
- Ergonomisk 2-komponent Kraftform greb til præcist arbejde
- Med sekskant rullerikring mod at rulle væk
- ESD bits-håndgreb til elektrostatisk sikkert arbejde, magnetisk
- Til 1/4" bits iflg. DIN ISO 1173-C 6,3

811/1 ESD stubby bits-håndgreb, magnetisk



	EAN						
Code			mm	mm			
05008881001	212382	1/4"	10	54	3/8"		2

9514 ESD Magnetiseringsudstyr SB

Magnetiseringsudstyr. Før blot værktøjet langs med den positive side på Wera magnetiseringsudstyret og straks holder værktøjet skruen sikkert på klingen.

Til afmagnetisering føres værktøjet langs den negative side.

- Magnetiseringsudstyr
- Elektrostatisk sikkert værktøj på grund af overfladens modstand på $\leq 10^9$ ohm
- Til magnetisering og afmagnetisering af værktøjsspidser
- Holder skruen sikkert på værktøjet

9514 ESD Magnetiseringsudstyr SB



	EAN						
Code	4013288	mm					
05073984001	225924	64,6					1

Kraftform Stainless - Rustfri stålmateriale til hindring af flyverust

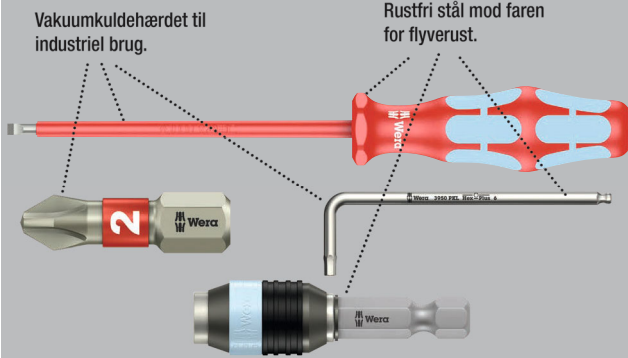

Kvalitets Kraftform Plus VDE skruetrækker af rustfrit stål. Weras værktøj i rustfrit stål er vakuumhærdet og har dermed den til skrining nødvendige værdi for hårdhed og fasthed. Industrielt brug er mulig uden begrænsninger.

Enkeltvis test af Kraftform Stainless VDE skruetrækkere ved 10.000 Volt ifølge DIN EN 60900 (IEC 60900) garanterer sikkert arbejde under spænding op til 1.000 Volt.

Også ved ekstreme anvendelsesbetingelser er sikkerheden garanteret via den testede koldvalsedede styrke ved -40 °C. Flerkomponent Kraftform greb til hurtigt og skånsomt arbejde.

Med værktøjsfinderens „Take it easy“: Farvemarkering efter profiler og størrelsesmærkning. Sekskant rullesikring hindrer irriterende rullen væk på arbejdsstedet.

Lasertip - Laserbehandlet klingespids

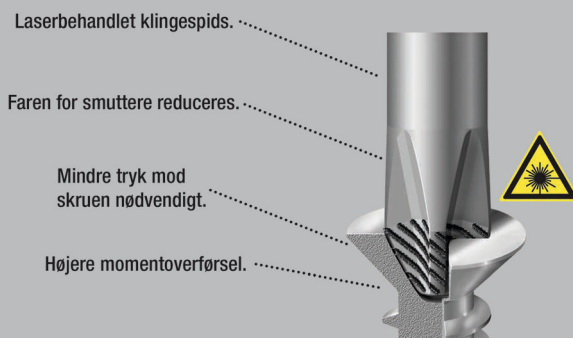

3160 i VDE-isoleret skruetrækker til lige kær, rustfri stål



	EAN								
Code	4013288		mm	mm	mm	mm			
05022729001 ¹⁾	122353		0,5	3,0	80	81	1/8"	3 1/8"	10
05022730001 ¹⁾	122148		0,6	3,5	100	81	9/64"	4"	10
05022731001	122155		0,8	4,0	100	98	5/32"	4"	10
05022732001	122162		1,0	5,5	125	98	7/32"	5"	10

¹⁾ ikke Lasertip

3162 i PH VDE-isoleret krydskærsskruetrækker, rustfri stål



	EAN						
Code	4013288			mm	mm		
05022733001	122179		PH 1	80	98	3 1/8"	5
05022734001	122186		PH 2	100	105	4"	5

3165 i PZ VDE-isoleret krydskærsskruetrækker, rustfri stål



	EAN						
Code	4013288			mm	mm		
05022740001	183941		PZ 1	80	98	3 1/8"	5
05022741001	183965		PZ 2	100	105	4"	5

3167 i VDE-isoleret TORX® skruetrækker, rustfri stål



Code	EAN					
05022760001	220103	TX 8	80	81	3 1/8"	5
05022761001	220110	TX 9	80	81	3 1/8"	5
05022762001	220127	TX 10	80	81	3 1/8"	5
05022763001	220134	TX 15	80	98	3 1/8"	5
05022764001	220141	TX 20	80	98	3 1/8"	5
05022765001	220158	TX 25	100	105	4"	5
05022766001	220165	TX 30	100	105	4"	5

3160 i/7 skruetræktersæt rustfri stål + rack

- Inklusiv praktisk rack til overskuelig opbevaring af skruetrækkerne.

3160 i/7 skruetræktersæt rustfri stål + rack



Code	EAN					
05022728001	118073					1

¹⁾ ikke Lasertip

²⁾ Produktet leveres ikke i USA og Canada.

3165 i/6 skruetræktersæt rustfri stål + rack

- Inklusiv praktisk rack til overskuelig opbevaring af skruetrækkerne.

3165 i/6 skruetræktersæt rustfri stål + rack



Code	EAN					
05022745001	184207					1

¹⁾ ikke Lasertip

3167 i/7 TORX® skruetræktersæt rustfri stål + rack

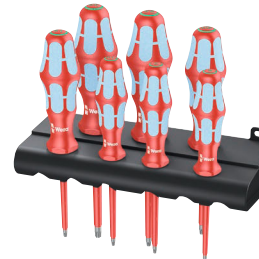

Code	EAN					
05022767001	220172					1

162 i PH VDE-isoleret krydskærvsskruetrækker



Code	EAN	+	mm	mm	mm		
05006150001 ¹⁾	027290	PH 0	80	81	3 1/8"		5
05006152001	027306	PH 1	80	98	3 1/8"		5
05006153001	105417	PH 1	150	98	6"		5
05006154001	027313	PH 2	100	105	4"		5
05006159001	105424	PH 2	200	105	8"		5
05006156001	027320	PH 3	150	112	6"		5
05006158001 ¹⁾	027818	PH 4	200	112	8"		2

¹⁾ ikke Lasertip

162 i PH SB VDE-isoleret krydskærvsskruetrækker



Code	EAN	+		
05100011001	181442	+	162 i PH VDE 1x PH 1x80	5
05100012001	181459	+	162 i PH VDE 1x PH 2x100	5

162 iS PH VDE-isoleret krydskærvsskruetrækker med reduceret klingediameter

- Med reduceret klingediameter
- Gør også skruring mulig i snævre arbejdsituationer
- Dybtliggende skrue- og fjederelementer kan nås og drejes

162 iS PH VDE-isoleret krydskærvsskruetrækker med reduceret klingediameter



Code	EAN	+	mm	mm	mm		
05006450001	160140	PH 1	80	98	3 1/8"		5
05006451001	160164	PH 2	100	105	4"		5

162 iSS PH VDE-isoleret krydskærvsskruetrækker med reduceret klingediameter

- Med reduceret klinge- og grebsdiameter
- Gør også skruring mulig i snævre arbejdsituationer
- Dybtliggende skrue- og fjederelementer kan nås og drejes



162 iSS PH VDE-isoleret krydskærvsskruetrækker med reduceret klingediameter



Code	EAN	+	mm	mm	mm		
05020131001	179432	PH 1	80	81	3 1/8"		5
05020133001	179425	PH 2	100	98	4"		5

165 i PZ VDE-isoleret krydskærvsskruetrækker



Code	EAN	+	mm	mm	mm		
05006160001 ¹⁾	032782	PZ 0	80	81	3 1/8"		5
05006162001	029836	PZ 1	80	98	3 1/8"		5
05006163001	105462	PZ 1	150	98	6"		5
05006164001	029843	PZ 2	100	105	4"		5
05006165001	105479	PZ 2	200	105	8"		5
05006166001	029850	PZ 3	150	112	6"		5
05006168001 ¹⁾	029867	PZ 4	200	112	8"		2

¹⁾ ikke Lasertip

165 i SB PZ VDE-isoleret krydskærvsskruetrækker

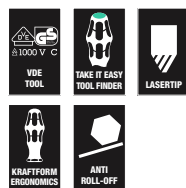

Code	EAN	+		
05100015001	181510	+	165 i PZ VDE 1x PZ 1x80	5
05100016001	181527	+	165 i PZ VDE 1x PZ 2x100	5

165 iS PZ VDE-isoleret krydskærvsskruetrækker med reduceret klingediameter

- Med reduceret klingediameter
- Gør også skrining mulig i snævre arbejdsituationer
- Dybtliggende skruer- og fjederelementer kan nås og drejes

165 iS PZ VDE-isoleret krydskærvsskruetrækker med reduceret klingediameter



	EAN						
Code	4013288		mm	mm			
05006460001	160188	PZ 1	80	98	3 1/8"		5
05006461001	160249	PZ 2	100	105	4"		5

162 i PH/S VDE-isoleret skruetrækker til PlusMinus skruer (Phillips/lige kær)

- Kombinationsprofil Phillips/lige kær

162 i PH/S VDE-isoleret skruetrækker til PlusMinus skruer (Phillips/lige kær)



	EAN						
Code	4013288		mm	mm			
05006380001	102614	# 1	80	98	3 1/8"		5
05006381001	102621	# 2	100	105	4"		5

162 i PH/S SB VDE-isoleret skruetrækker til PlusMinus skruer (Phillips/lige kær)



Code	EAN			
05100019001	186560		162 i PH/S VDE 1x # 1x80	5
05100020001	186577		162 i PH/S VDE 1x # 2x100	5

162 iS PH/S VDE-isoleret skruetrækker med reduceret klingediameter til PlusMinus skruer (Phillips/lige kær)

- Med reduceret klingediameter; kombinationsprofil Phillips/lige kær
- Gør også skrining mulig i snævre arbejdsituationer
- Dybtliggende skruer- og fjederelementer kan nås og drejes

162 iS PH/S VDE-isoleret skruetrækker med reduceret klingediameter til PlusMinus skruer (Phillips/lige kær)



	EAN						
Code	4013288		mm	mm			
05006455001	160201	# 1	80	98	3 1/8"		5
05006456001	160225	# 2	100	105	4"		5

165 i PZ/S VDE-isoleret skruetrækker til PlusMinus-skruer (Pozidriv/lige kær)

- Kombinationsprofil Pozidriv/lige

165 i PZ/S VDE-isoleret skruetrækker til PlusMinus-skruer (Pozidriv/lige kær)



	EAN						
Code	4013288		mm	mm			
05006190001	102638	# 1	80	98	3 1/8"		5
05006191001	102645	# 2	100	105	4"		5

165 i PZ/S SB VDE-isoleret skruetrækker til PlusMinus-skruer (Pozidriv/lige kær)



Code	EAN			
05100021001	186584		165 i PZ/S VDE 1x # 1x80	5
05100022001	186591		165 i PZ/S VDE 1x # 2x100	5

165 iS PZ/S VDE-isoleret skruetrækker med reduceret klingediameter til PlusMinus-skruer (Pozidriv/lige kærøv)

- Med reduceret klingediameter; kombinationsprofil Pozidriv/lige kærøv
- Gør også skruring mulig i snævre arbejdsituationer
- Dybtliggende skrue- og fjederelementer kan nås og drejes

165 iS PZ/S VDE-isoleret skruetrækker med reduceret klingediameter til PlusMinus-skruer (Pozidriv/lige kærøv)



Code	EAN		⌀	ℓ	ℓ	ℓ	
	4013288		mm	mm			
05006465001	160263	# 1	80	98	3 1/8"		5
05006466001	160287	# 2	100	105	4"		5

165 iSS PZ/S VDE-isoleret skruetrækker med reduceret klingediameter til PlusMinus-skruer (Pozidriv/lige kærøv)

- Med reduceret klinge- og grebsdiameter
- Gør også skruring mulig i snævre arbejdsituationer
- Dybtliggende skrue- og fjederelementer kan nås og drejes

165 iSS PZ/S VDE-isoleret skruetrækker med reduceret klingediameter til PlusMinus-skruer (Pozidriv/lige kærøv)



Code	EAN		⌀	ℓ	ℓ	ℓ	
	4013288		mm	mm			
05020132001	179418	# 1	80	81	3 1/8"		5
05020134001	179401	# 2	100	98	4"		5

167 i VDE-isoleret TORX® skruetrækker

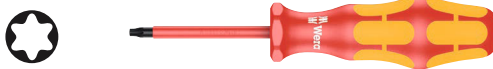

Code	EAN		⌀	ℓ	ℓ	ℓ	
	4013288		mm	mm			
05006181001	108876	TX 5	80	81	3 1/8"		5
05006182001	108883	TX 6	80	81	3 1/8"		5
05006183001	108890	TX 7	80	81	3 1/8"		5
05006184001	108906	TX 8	80	81	3 1/8"		5
05006169001	036452	TX 9	80	81	3 1/8"		5
05006170001	036667	TX 10	80	81	3 1/8"		5
05006172001	036674	TX 15	80	98	3 1/8"		5
05006174001	036681	TX 20	80	98	3 1/8"		5
05006176001	036698	TX 25	100	105	4"		5
05006177001	036469	TX 27	100	105	4"		5
05006178001	036704	TX 30	100	105	4"		5
05006179001	036476	TX 40	150	112	6"		5

168 i VDE-isoleret firkantsskruetrækker



Code	EAN		⌀	ℓ	ℓ	ℓ	
	4013288		mm	mm			
05004780001	038777	# 1	80	98	3 1/8"		5
05004783001	105486	# 1	150	98	6"		5
05004781001	038784	# 2	100	105	4"		5
05004784001	105493	# 2	200	105	8"		5
05004782001	040909	# 3	150	112	6"		5

168 i SB VDE-isoleret firkantsskruetrækker



Code	EAN		
	4013288		
05100024001	181534	168 i VDE 1x # 1x80	5
05100025001	181541	168 i VDE 1x # 2x100	5
05100026001	181558	168 i VDE 1x # 3x150	5

190 i VDE-isoleret topnøgle



	EAN							
Code	4013288	mm		mm	mm	mm		
05005300001	032485	5,5		125	98	11,0	5"	5
05005305001	032492	6,0		125	98	12,0	5"	5
05005310001	032508	7,0		125	105	14,0	5"	5
05005315001	032515	8,0		125	105	15,0	5"	5
05005320001	032522	9,0		125	105	16,0	5"	5
05005325001	032539	10,0		125	112	17,0	5"	5
05005330001	032546	11,0		125	112	19,0	5"	5
05005335001	032553	12,0		125	112	20,0	5"	5
05005340001	032560	13,0		125	112	21,0	5"	5

247 Enkeltpolet fasetester



	EAN							
Code	4013288	mm	mm	mm	mm			
05005655001	002686	0,5	3,0	70	3,0	1/8"	2 3/4"	5

¹⁾Produktet leveres ikke i USA og Canada.

247 SB Enkeltpolet fasetester



	Code	EAN			
	05100100001	181664		247 1x 0,5x3,0x70	5

¹⁾Produktet leveres ikke i USA og Canada.

Kraftform Big Pack 100 VDE

Skruetrækkesæt i 14 dele med enkeltvis testede isolerede skruetrækkere ifølge IEC 60900. Enkeltvis test ved 10.000 V til sikkert arbejde ved den godkendte spænding på 1.000 V.

- Isolerede klinger til sikkert arbejde op til 1.000 Volt
- Flerkomponent Kraftform greb til høj arbejdshastighed og ergonomisk skruring
- Med værktøjsfinder "Take it easy": Farvemærkning efter profiler og størrelsesmærkning
- Med sekskant rullerikring mod at rulle væk
- Med Lasertip-spids for mere greb i skruerhovedet

Kraftform Big Pack 100 VDE

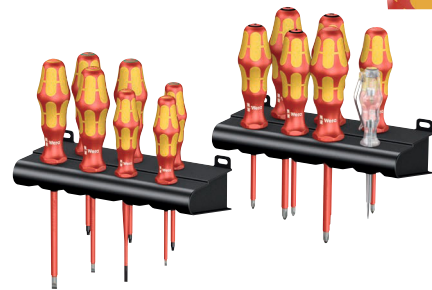

Code	EAN		
05105631001	163639		1
		162 i PH VDE 1x PH 1x80; 1x PH 2x100	
		165 i PZ VDE 1x PZ 1x80; 1x PZ 2x100	
		165 i PZ/S VDE 1x # 1x80; 1x # 2x100	
		167 i TORX® VDE 1x TX 10x80; 1x TX 15x80; 1x TX 20x80	
		160 iS 1x 0,6x3,5x100	
		160 i VDE 1x 0,4x2,5x80 ¹⁾ ; 1x 0,8x4,0x100; 1x 1,0x5,5x125	
		247 1x 0,5x3,0x70	
		Rack 2x 190,0x50,0	

¹⁾ Ikke Lasertip

¹⁾Produktet leveres ikke i USA og Canada.

Kraftform 2go 100

11 VDE-isolerede Kraftform skruetrækkere; med Take it Easy værktøjsfinder; i koggeren Wera 2go 4. Med indstillelig rumopdeling til individuelle behov.

- Egnet til påsætning i Wera 2go systemet

Kraftform 2go 100



Code	EAN		
05004310001	187826		1
		Wera 2go 4 1x 165,0x165,0x105,0	
		⊕ 162 i PH VDE 1x PH 1x80; 1x PH 2x100	
		⊕ 165 i PZ VDE 1x PZ 1x80; 1x PZ 2x100	
		⊕ 167 i TORX® VDE 1x TX 10x80; 1x TX 15x80; 1x TX 20x80	
		● 160 i VDE 1x 0,4x2,5x80 ¹⁾ ; 1x 0,8x4,0x150; 1x 1,0x5,5x200	
		● 160 iS 1x 0,6x3,5x100	
		K120 1x 50,0x120,0	

¹⁾ ikke Lasertip

160 i/6 Rack Skruetrækkersæt Kraftform Plus serie 100 + rack

- Inklusiv praktisk rack til overskuelig opbevaring af skruetrækkerne.

160 i/6 Rack Skruetrækkersæt Kraftform Plus serie 100 + rack



Code	EAN		
05006145001	027887		1
		⊕ 162 i PH VDE 1x PH 1x80; 1x PH 2x100	
		● 160 i VDE 1x 0,4x2,5x80 ¹⁾ ; 1x 0,6x3,5x100 ¹⁾ ; 1x 0,8x4,0x100; 1x 1,0x5,5x125	

¹⁾ ikke Lasertip

160 i/7 Rack Skruetrækkersæt Kraftform Plus serie 100 + enkeltpolet fasetester + rack

- Inklusiv praktisk rack til overskuelig opbevaring af skruetrækkerne

160 i/7 Rack Skruetrækkersæt Kraftform Plus serie 100 + enkeltpolet fasetester + rack



Code	EAN		
05006147001	041708		1
		⊕ 162 i PH VDE 1x PH 1x80; 1x PH 2x100	
		● 160 i VDE 1x 0,4x2,5x80 ¹⁾ ; 1x 0,6x3,5x100 ¹⁾ ; 1x 0,8x4,0x100; 1x 1,0x5,5x125	
		● 247 1x 0,5x3,0x70	

¹⁾ ikke Lasertip

²⁾ Produktet leveres ikke i USA og Canada.

160 i/165 i/7 Rack Skruetrækkersæt Kraftform Plus serie 100 + enkeltpolet fasetester + rack

- Inklusiv praktisk rack til overskuelig opbevaring af skruetrækkerne

160 i/165 i/7 Rack Skruetrækkersæt Kraftform Plus serie 100 + enkeltpolet fasetester + rack



Code	EAN		
05006148001	041715		1
		⊕ 165 i PZ VDE 1x PZ 1x80; 1x PZ 2x100	
		● 160 i VDE 1x 0,4x2,5x80 ¹⁾ ; 1x 0,6x3,5x100 ¹⁾ ; 1x 0,8x4,0x100; 1x 1,0x5,5x125	
		● 247 1x 0,5x3,0x70	

¹⁾ ikke Lasertip

²⁾ Produktet leveres ikke i USA og Canada.

167 i/6 Skruetrækkesæt Kraftform Plus serie 100



	Code	EAN		
	05133356001	160072		1
			167 i TORX® VDE 1x TX 8x80; 1x TX 9x80; 1x TX 10x80; 1x TX 15x80; 1x TX 20x80; 1x TX 25x100	

160 iS/7 Rack Skruetrækkesæt Kraftform Plus serie 100 + enkeltpolet fasetester + rack. Med reduceret klingediameter

- Med reduceret klingediameter
- Gør også skruring mulig i snævre arbejdssituationer
- Dybtliggende skrue- og fjederelementer kan nås og drejes
- Inklusiv praktisk rack til overskuelig opbevaring af skruetrækkerne

160 iS/7 Rack Skruetrækkesæt Kraftform Plus serie 100 + enkeltpolet fasetester + rack. Med reduceret klingediameter



	Code	EAN		
	05006480001	160713		1
			162 iS 1x PH 1x80; 1x PH 2x100 165 iS PZ/S 1x # 2x100 160 iS 1x 0,6x3,5x100; 1x 0,8x4,0x100; 1x 1,0x5,5x125 247 1x 0,5x3,0x70	

[†]Produktet leveres ikke i USA og Canada.

160 iSS/7 Skruetrækkesæt Kraftform Plus serie 100. Med reduceret klinge- og grebsdiameter

- Kraftform skruetrækere med reduceret klingediameter samt delvis mindre grebsdiameter
- Gør også skruring mulig i snævre arbejdssituationer
- Dybtliggende skrue- og fjederelementer kan nås og drejes
- Sikker arbejde ved en spænding op til 1000 Volt via enkeltvis test

160 iSS/7 Skruetrækkesæt Kraftform Plus serie 100. Med reduceret klinge- og grebsdiameter



	Code	EAN		
	05135961001	178640		1
			160 iSS 1x 0,8x4,0x100 160 iS 1x 0,6x3,5x100; 1x 1,0x5,5x125 162 iSS 1x PH 1x80; 1x PH 2x100 165 iSS PZ/S 1x # 1x80; 1x # 2x100	

160 i/168 i/6 Skruetrækkesæt Kraftform Plus serie 100 + rack

- Inklusiv praktisk rack til overskuelig opbevaring af skruetrækkerne

160 i/168 i/6 Skruetrækkesæt Kraftform Plus serie 100 + rack



	Code	EAN		
	05347777001	122957		1
			162 i PH VDE 1x PH 1x80; 1x PH 2x100 160 i VDE 1x 0,6x3,5x100 ¹⁾ ; 1x 1,0x5,5x125 168 i VDE 1x # 1x80; 1x # 2x100	

¹⁾Ikke Lasertip

160 i/162 i/167 i/9 Skruetrækkesæt Kraftform Plus serie 100



Code	EAN		
05133355001	4013288 160065		1
		+	162 i PH VDE 1x PH 2x100
		+	165 i PZ VDE 1x PZ 2x100
		+	165 i PZ/S VDE 1x # 1x80; 1x # 2x100
		+	167 i TORX® VDE 1x TX 15x80; 1x TX 20x80; 1x TX 25x100
		●	160 i VDE 1x 0,4x2,5x80 ¹⁾ ; 1x 1,0x5,5x125

¹⁾ Ikke Lasertip

165 iS PZ/S # 1 + 2 Skruetrækkesæt Kraftform Plus serie 100. Med reduceret klingediameter

- Med reduceret klingediameter; kombinationsprofil Pozidriv / lige kærve
- Gør også skrining mulig i snævre arbejdssituationer
- Dybtliggende skrue- og fjederelementer kan nås og drejes

165 iS PZ/S # 1 + 2 Skruetrækkesæt Kraftform Plus serie 100. Med reduceret klingediameter



Code	EAN		
05006470001	4013288 214317		1
		+	165 iS PZ/S 1x # 1x80; 1x # 2x100

Kraftform Kompakt VDE Stainless 17 extra slim 1 Tool Finder

2 håndgreb 3817 VDE Kraftform til ergonomisk arbejde. 15 VDE udskiftningsklinger i rustfri stål, elvis med reduceret klingediameter (iS), således at også dybtliggende skrue- og fjederelementer kan nås og bevæges; med Take it easy værktøjsfinder: Farvemærkning efter profiler samt laserindgraveret størrelse – der gør det lettere og hurtigere at finde det rigtige værktøj. Stykvis testet værktøj iflg. IEC 60900. Stykvis test ved 10.000 V for sikkert arbejde ved den godkendte spænding på 1.000 V. Værktøj i rustfri stål fra Wera er vakuumhædet og har dermed den til skrining nødvendige hårdhed og fasthed. Industrielt brug er mulig uden begrænsninger. I robust bæltetaske. Tasken er via det dobbeltklæbende system på bagsiden egnet til fastgørelse på væg, reol, værktøjsvogn og på Wera 2go systemet.



Kraftform Kompakt VDE Stainless 17 extra slim 1 Tool Finder



Code	EAN		
05006631001	4013288 230034		1
		●	3817 VDE Stainless 2x 9x98
		+	Kraftform Kompakt VDE 3062 iS Take it easy 1x PH 1x157; 1x PH 2x157
		+	Kraftform Kompakt VDE 3065 iS PZ Take it easy 1x PZ 1x157; 1x PZ 2x157
		+	Kraftform Kompakt VDE 3065 iS PZ/S Take it easy 1x # 1x157; 1x # 2x157
		+	Kraftform Kompakt VDE 3067 i Take it easy 1x TX 10x157
		+	Kraftform Kompakt VDE 3067 iS Take it easy 1x TX 15x157; 1x TX 20x157; 1x TX 25x157
		●	Kraftform Kompakt VDE 3060 i Take it easy 1x 0,4x2,5x157; 1x 1,2x6,5x157
		●	Kraftform Kompakt VDE 3060 iS Take it easy 1x 0,6x3,5x157; 1x 0,8x4,0x157; 1x 1,0x5,5x157
			Dobbelthæftende-stribe 70 1x 50,0x70,0

Kraftform Kompakt VDE Stainless 8 extra slim 1 Tool Finder

1 håndgreb 3817 VDE Kraftform til ergonomisk arbejde. 7 VDE udskiftningsklinger i rustfri stål, delvis med reduceret klingediameter (iS), således at også dybtliggende skrue- og fjederelementer kan nås og bevæges; med Take it easy værktøjsfinder: Farvemærkning efter profiler samt laserindgraveret størrelse – der gør det lettere og hurtigere at finde det rigtige værktøj. Stykvis testet værktøj iflg. IEC 60900. Stykvis test ved 10.000 V til sikkert arbejde ved den godkendte spænding på 1.000 V.

Rustfristålværktøj fra Wera er vakuumhærdet og har den tilskruening nødvendige hårdhed og fasthed. Industrielt brug er mulig uden begrænsninger.

I robust bæltetaske. Tasken er via det dobbeltklæbende system på bagsiden egnet til fastgørelse på væg, reol, værktøjsvogn og på Wera 2go systemet.

Kraftform Kompakt VDE Stainless 8 extra slim 1 Tool Finder



Code	EAN		
05006630001	4013288 229656		1
		● 3817 VDE Stainless 1x 9x98	
		✦ Kraftform Kompakt VDE 3067 i Take it easy 1x TX 8x157; 1x TX 9x157; 1x TX 10x157; 1x TX 30x157	
		✦ Kraftform Kompakt VDE 3067 iS Take it easy 1x TX 15x157; 1x TX 20x157; 1x TX 25x157	
		Dobbelthæftende-stribe 70 1x 50,0x70,0	

3817 VDE Kraftform håndgreb Stainless SB

Kvalitets-VDE-håndgreb udelukkende til Wera VDE rustfri stål-udskiftningsklinger. Greb /udskiftningsklinge-systemet tillader lynhurtig udskiftning af den påkrævede klinge og dermed mangfoldige anvendelsesmuligheder.

Kraftform Plus Greb til behageligt ergonomisk arbejde, hvor vabler og hård hud undgås. Hårde grebszoner til høj arbejdshastighed, mens bløde grebszoner garanterer stor momentoverførsel.

- Kraftform Kompakt håndgreb Stainless VDE
- Hårde grebszoner til høje arbejdshastigheder, bløde grebszoner til overførsel af store momenter

3817 VDE Kraftform håndgreb Stainless SB



	EAN	mm	mm					
Code	4013288	mm	mm					
05003991001	220189	9	98					1

Kraftform Kompakt VDE 3060 i Take it easy SB, rustfri stål
 VDE rustfri stål-udskiftningsklinge til Kraftform Kompakt grebs-/udskiftningsklingesystem til lynhurtig udskiftning af klingen uden specialværktøj.

Stykvis testet værktøj ifølge IEC 60900. Stykvis test ved 10.000 V til sikkert arbejde ved den godkendte spænding på 1.000 V.

Værktøj i rustfri stål fra Wera er vakuumhærdet og har dermed den til skruring påkrævede hårdheds- og fasthedsværdier. Industriel brug er mulig uden begrænsninger.

- Kraftform Kompakt VDE udskiftningsklinge til skruer med lige kær
- Isoleret, testet enkeltvis ifølge IEC 60900
- Klinge af rustfri stål mod risiko for flyverust
- Nødvendige hårdhed og fasthedsværdier via vakuumhærdning
- 9 mm sekskant-tilslutning med indføringssnit
- Værktøjsfinder Take it easy: Farvemærkning efter profiler samt laserindgraveret størrelse

Kraftform Kompakt VDE 3060 i Take it easy SB, rustfri stål



Code	EAN			
	4013288			
05006575001	229236	⊖	Kraftform Kompakt VDE 3060 i Take it easy 1x 0.4x2.5x157	5
05006576001	229243	⊖	Kraftform Kompakt VDE 3060 i Take it easy 1x 1.2x6.5x157	5

Kraftform Kompakt VDE 3060 iS Take it easy SB, rustfri stål

- Med reduceret klingediameter og integreret beskyttelsesisolering
- Således kan dybtliggende skrue- og fjederelementer nås og aktiveres
- Værktøjsfinder Take it easy: Farvemærkning efter profiler samt laserindgraveret størrelse



Kraftform Kompakt VDE 3060 iS Take it easy SB, rustfri stål



Code	EAN			
	4013288			
05006577001	229250	⊖	Kraftform Kompakt VDE 3060 iS Take it easy 1x 0.6x3.5x157	5
05006578001	229274	⊖	Kraftform Kompakt VDE 3060 iS Take it easy 1x 0.8x4.0x157	5
05006579001	229281	⊖	Kraftform Kompakt VDE 3060 iS Take it easy 1x 1.0x5.5x157	5

Kraftform Kompakt VDE 3062 iS Take it easy SB, rustfri stål

- Med reduceret klingediameter og integreret beskyttelsesisolering
- Således kan dybtliggende PH-skrue- og fjederelementer nås og aktiveres
- Værktøjsfinder Take it easy: Farvemærkning efter profiler samt laserindgraveret størrelse

Kraftform Kompakt VDE 3062 iS Take it easy SB, rustfri stål



Code	EAN			
	4013288			
05006580001	229304	⊕	Kraftform Kompakt VDE 3062 iS Take it easy 1x PH 1x157	5
05006581001	229427	⊕	Kraftform Kompakt VDE 3062 iS Take it easy 1x PH 2x157	5

Kraftform Kompakt VDE 3065 iS PZ Take it easy SB, rustfri stål

- Med reduceret klingediameter og integreret beskyttelsesisolering
- Således kan dybtliggende PZ-skruer nås og aktiveres
- Værktøjsfinderen Take it easy: Farvemærkning efter profiler samt laserindgraveret størrelse

Kraftform Kompakt VDE 3065 iS PZ Take it easy SB, rustfri stål



Code	EAN		
05006582001	229533	+	Kraftform Kompakt VDE 3065 iS PZ Take it easy 1x PZ 1x157
05006583001	229540	+	Kraftform Kompakt VDE 3065 iS PZ Take it easy 1x PZ 2x157

Kraftform Kompakt VDE 3065 iS PZ/S Take it easy SB, rustfri stål

- Med reduceret klingediameter og integreret beskyttelsesisolering
- Således kan dybtliggende PlusMinus-skruer nås og aktiveres
- Værktøjsfinderen Take it easy: Farvemærkning efter profiler samt laserindgraveret størrelse

Kraftform Kompakt VDE 3065 iS PZ/S Take it easy SB, rustfri stål



Code	EAN		
05006584001	229502	+	Kraftform Kompakt VDE 3065 iS PZ/S Take it easy 1x # 1x157
05006585001	229526	+	Kraftform Kompakt VDE 3065 iS PZ/S Take it easy 1x # 2x157

Kraftform Kompakt VDE 3067 iS TORX® Take it easy SB, rustfri stål

- Med reduceret klingediameter og integreret beskyttelsesisolering
- Således kan dybtliggende TORX® skruer nås og aktiveres
- Værktøjsfinderen Take it easy: Farvemærkning efter profiler samt laserindgraveret størrelse

Kraftform Kompakt VDE 3067 iS TORX® Take it easy SB, rustfri stål



Code	EAN		
05006590001	229472	+	Kraftform Kompakt VDE 3067 iS Take it easy 1x TX 15x157
05006591001	229489	+	Kraftform Kompakt VDE 3067 iS Take it easy 1x TX 20x157
05006592001	229496	+	Kraftform Kompakt VDE 3067 iS Take it easy 1x TX 25x157

Kraftform Kompakt VDE 3067 i TORX® Take it easy SB, rustfri stål

- Kraftform Kompakt VDE udskiftningsklinge til TORX® skruer
- Værktøjsfinder Take it easy: Farvemærkning efter profiler samt laserindgraveret størrelse

Kraftform Kompakt VDE 3067 i TORX® Take it easy SB, rustfri stål

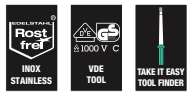

Code	EAN			
	4013288			
05006586001	229434		Kraftform Kompakt VDE 3067 i Take it easy 1x TX 8x157	5
05006587001	229441		Kraftform Kompakt VDE 3067 i Take it easy 1x TX 9x157	5
05006588001	229458		Kraftform Kompakt VDE 3067 i Take it easy 1x TX 10x157	5
05006589001	229465		Kraftform Kompakt VDE 3067 i Take it easy 1x TX 30x157	5

837 i RA Kraftform håndgreb med skraldefunktion

Håndgreb til Wera Kraftform Kompakt VDE-udskiftningsklinger med i grebet integreret finfortandet skralde (40 tænder/returvinkel 9°). Skralden gør skruringen hurtigere uden møjsommeligt tagen nyt greb.

Den helt i grebet indbyggede skraldemekanik sørger for meget handy og behageligt arbejde. Greb- /udskiftningsklinge-systemet giver mulighed for lynhurtigt skift af klinge og dermed for mangfoldige anvendelser.

- Kraftform Kompakt VDE Kraftform håndgreb med skraldefunktion
- Den integrerede skralde med finfortanding sørger for hurtigt og sikkert arbejde
- Høj arbejdshastighed: Med skralden kan man ved skruring også „snurre rundt“
- Ergonomisk intuitiv omskiftning til højre-/venstre- eller 0-position
- Kraftform Plus greb til behageligt ergonomisk arbejde



837 i RA Kraftform håndgreb med skraldefunktion



	EAN								
Code	4013288	mm	mm						
05057490001	229700	9	115						1

Kraftform Kompakt VDE 17 RA 1

Kraftform Kompakt VDE sæt i 17 dele. 1 håndgreb 837 i RA med skraldefunktion (40 tænder, 9° returvinkel), 1 håndgreb 817 VDE, 15 VDE-udskiftningsklinger med værktøjsfinder Take it easy: Farvemærkning efter profiler og laserindgraveret størrelse. Stykvis testet værktøj iflg. IEC 60900.

Stykvis test i vandbad ved 10.000 V til sikkert arbejde ved den godkendte spænding på 1.000 V. I robust bæltetaske.

- 1 Kraftform Kompakt VDE Kraftform håndgreb 837 i RA med skraldefunktion (40 tænder, 9° returvinkel) til udskiftningsklinger, 1 håndgreb 817 VDE til udskiftningsklinger
- Håndgrebet 837 i RA med i grebet integreret skralde sørger for hurtigt og sikkert arbejde
- Høj arbejdshastighed: Med skralden kan man ved skruring også „snurre rundt“
- Ergonomisk intuitiv omskiftning til højre-/venstre- eller 0-position
- VDE-udskiftningsklinger (157 mm lang) med praktisk funktion til at snurre rundt, rullerisikring og værktøjsfinder Take it easy: Farvemærkning efter profiler samt laserindgraveret størrelse
- Stykvis testet værktøj iflg. IEC 60900
- I robust foldetaske
- Egnet til Wera 2go

Kraftform Kompakt VDE 17 RA 1



Code	EAN		
05006618001	4013288 229694		1
		● 837 i RA 1x 9x115	
		● 817 VDE 1x 9x98	
		⊕ Kraftform Kompakt VDE 62 i Take it easy 1x PH 1x157; 1x PH 2x157	
		⊕ Kraftform Kompakt VDE 65 i Take it easy 1x PZ 1x157; 1x PZ 2x157	
		⊕ Kraftform Kompakt VDE 65 i PZ/S Take it easy 1x # 1x157; 1x # 2x157	
		⊕ Kraftform Kompakt VDE 67 i Take it easy 1x TX 10x157; 1x TX 15x157; 1x TX 20x157; 1x TX 25x157	
		● Kraftform Kompakt VDE 60 i Take it easy 1x 0,4x2,5x157; 1x 0,8x4,0x157; 1x 1,0x5,5x157; 1x 1,2x6,5x157	
		● Kraftform Kompakt VDE 60 iS Take it easy 1x 0,6x3,5x157	

Kraftform Kompakt VDE 17 RA Imperial 1



Code	EAN		
05006619001	4013288 229885		1
		● 837 i RA 1x 9x115	
		● 817 VDE 1x 9x98	
		⊕ Kraftform Kompakt VDE 62 i Take it easy 1x PH 1x157; 1x PH 2x157	
		⊕ Kraftform Kompakt VDE 65 i PZ/S Take it easy 1x # 1x157; 1x # 2x157	
		⊕ Kraftform Kompakt VDE 67 i Take it easy 1x TX 10x157; 1x TX 15x157; 1x TX 20x157; 1x TX 25x157	
		● Kraftform Kompakt VDE 60 i Take it easy 1x 0,4x2,5x157; 1x 0,8x4,0x157; 1x 1,0x5,5x157; 1x 1,2x6,5x157	
		● Kraftform Kompakt VDE 60 iS Take it easy 1x 0,6x3,5x157	
		○ Kraftform Kompakt VDE 68 i Take it easy 1x # 1x157; 1x # 2x157	

Kraftform Kompakt & VDE - Altid enhver størrelse med.

Kraftform Kompakt VDE 16 Torque 1,2-3,0 Nm extra slim 1 Tool Finder

Moment-VDE-udskiftningsklingesæt i 16 dele. Inklusiv 14 klinger (deraf 12 med reduceret klingediameter) med integreret isolering.

Med Take it easy værktøjsfinder: Farvemærkning efter profiler samt laserindgraveret størrelse – der gør det lettere og hurtigere at finde det rigtige værktøj. Moment-VDE-håndgreb med indstilleligt moment fra 1,2-3,0 Nm og håndgreb 817 VDE.

Begge med ergonomisk Kraftform Plus greb, hvor hårde grebszoner sørger for høj arbejdshastighed, mens bløde grebszoner garanterer stor momentoverførsel.

Kraftform Kompakt VDE 15 Torque 1,2-3,0 Nm extra slim 1 Tool Finder

Moment-VDE-udskiftningsklingesæt i 15 dele. 1 moment-VDE-håndgreb med indstilleligt moment på 1,2-3,0 Nm.

Med ergonomisk Kraftform Plus greb, hvor hårde grebszoner sørger for høj arbejdshastighed, mens bløde grebszoner garanterer stor momentoverførsel. Inklusiv 14 klinger (deraf 12 med reduceret klingediameter) med integreret isolering.

Med Take it easy værktøjsfinder: Farvemærkning efter profiler samt laserindgraveret størrelse – der gør det lettere og hurtigere at finde det rigtige værktøj.

I robust bæltetaske. Tekstiltasken har en lådden zone på bagsiden. Ved hjælp af den medleverede selvklibende dobbeltklæbende stribe kan tekstiltasken fastgøres til Wera 2go komponenterne. Eller også på væg, reol eller værktøjsvogn.

Kraftform Kompakt VDE 16 Torque 1,2-3,0 Nm extra slim 1 Tool Finder



Code	EAN		
05006609001	4013288 229953		1
		7400 VDE 1x 7441 VDE, 1,2-3,0 Nm	
		817 VDE 1x 9x98	
		Kraftform Kompakt VDE 62 iS Take it easy 1x PH 1x157; 1x PH 2x157	
		Kraftform Kompakt VDE 65 iS Take it easy 1x PZ 1x157; 1x PZ 2x157	
		Kraftform Kompakt VDE 65 iS PZ/S Take it easy 1x # 1x157; 1x # 2x157	
		Kraftform Kompakt VDE 67 i Take it easy 1x TX 10x157	
		Kraftform Kompakt VDE 67 iS Take it easy 1x TX 15x157; 1x TX 20x157; 1x TX 25x157	
		Kraftform Kompakt VDE 60 i Take it easy 1x 0,4x2,5x157	
		Kraftform Kompakt VDE 60 iS Take it easy 1x 0,6x3,5x157; 1x 0,8x4,0x157; 1x 1,0x5,5x157	
		Dobbelthæftende-stribe 70 1x 50,0x70,0	

Kraftform Kompakt VDE 15 Torque 1,2-3,0 Nm extra slim 1 Tool Finder

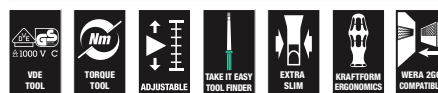

Code	EAN		
05006605001	4013288 229915		1
		7400 VDE 1x 7441 VDE, 1,2-3,0 Nm	
		Kraftform Kompakt VDE 62 iS Take it easy 1x PH 1x157; 1x PH 2x157	
		Kraftform Kompakt VDE 65 iS Take it easy 1x PZ 1x157; 1x PZ 2x157	
		Kraftform Kompakt VDE 65 iS PZ/S Take it easy 1x # 1x157; 1x # 2x157	
		Kraftform Kompakt VDE 67 i Take it easy 1x TX 10x157	
		Kraftform Kompakt VDE 67 iS Take it easy 1x TX 15x157; 1x TX 20x157; 1x TX 25x157	
		Kraftform Kompakt VDE 60 i Take it easy 1x 0,4x2,5x157	
		Kraftform Kompakt VDE 60 iS Take it easy 1x 0,6x3,5x157; 1x 0,8x4,0x157; 1x 1,0x5,5x157	
		Dobbelthæftende-stribe 70 1x 50,0x70,0	

Kraftform Kompakt VDE Big Pack 1

Kraftform Kompakt VDE sæt i 26 dele, 2 håndgreb 817 VDE Kraftform, 24 VDE-udskiftningsklinger (hver 157 mm lang) overvejende med reduceret klingediameter (iS), således kan dybtliggende skrue- og fjederelementer nås og bevæges.

Stykvis testet værktøj iflg. IEC 60900. Stykvis test ved 10.000 V til sikkert arbejde ved den godkendte spænding på 1.000 V. Take it easy værktøjsfinder med farvemærkning efter profiler samt laserindgraveret størrelse – der gør det lettere at finde det rigtige værktøj. Kraftform Plus greb til behageligt ergonomisk arbejde, hvor vabler og hård hud undgås. Hårde grebszoner til høj arbejdhastighed, mens bløde grebszoner garanterer stor momentoverførsel. Rullesikringen hindrer irriterende rullen væk på arbejdsstedet.

- 2 VDE-isoleret Kraftform håndgreb 817 VDE med rullesikring
- VDE-udskiftningsklinger (157 mm lang) med praktisk funktion til at snurre rundt, rullesikring og værktøjsfinder Take it easy: Farvemærkning efter profiler samt laserindgraveret størrelse
- Isoleret værktøj, klinger delvis med reduceret diameter til sikkert arbejde op til 1.000 Volt
- Stykvis testet værktøj iflg. IEC 60900
- I robust foldetaske
- Egnet til Wera 2go

Kraftform Kompakt VDE Big Pack 1



Code	EAN		
05006617001	4013288 229557		1
		817 VDE 2x 9x98	
		Kraftform Kompakt VDE 62 iS Take it easy 1x PH 1x157; 1x PH 2x157	
		Kraftform Kompakt VDE 65 iS Take it easy 1x PZ 1x157; 1x PZ 2x157	
		Kraftform Kompakt VDE 62 iS PH/S Take it easy 1x # 1x157; 1x # 2x157	
		Kraftform Kompakt VDE 65 iS PZ/S Take it easy 1x # 1x157; 1x # 2x157	
		Kraftform Kompakt VDE 67 i Take it easy 1x TX 8x157; 1x TX 9x157; 1x TX 10x157; 1x TX 30x157	
		Kraftform Kompakt VDE 67 iS Take it easy 1x TX 15x157; 1x TX 20x157; 1x TX 25x157	
		Kraftform Kompakt VDE 64 i Take it easy 1x 2,5x157; 1x 3,0x157; 1x 4,0x157; 1x 5,0x157	
		Kraftform Kompakt VDE 60 i Take it easy 1x 0,4x2,5x157; 1x 1,2x6,5x157	
		Kraftform Kompakt VDE 60 iS Take it easy 1x 0,6x3,5x157; 1x 0,8x4,0x157; 1x 1,0x5,5x157	

Kraftform Kompakt VDE 18 Universal 1 Tool Finder

1 Håndgreb 817 VDE Kraftform, 12 VDE-udskiftningsklinger med Take it easy værktøjsfinder: Farvemærkning efter profiler samt laserindgraveret størrelse – der gør det letter og hurtigere at finde det rigtige værktøj, 4 el-kabinetnøgler, 1 enkeltpolet fasetester.

Stykkvis testet værktøj iflg. IEC 60900. Stykkvis test ved 10.000 V for sikkert arbejde ved den godkendte spænding på 1.000 V. I robust bæltetaske. Tekstiltasken har en ladden zone på bagsiden. Ved hjælp af den medleverede selvklæbende dobbeltklæbende stribe kan tekstiltasken fastgøres på Wera 2go komponenterne. Eller også væg, reol eller værktøjsvogn.

- VDE-udskiftningsklinger (157 mm lang) med praktisk funktion til at snurre rundt, rullerisikring og værktøjsfinder Take it easy: Farvemærkning efter profiler samt laserindgraveret størrelse

Kraftform Kompakt VDE 18 Universal 1 Tool Finder



Code	EAN		
05006613001	4013288 229991		1
		● 817 VDE 1x 9x98	
		⊕ Kraftform Kompakt VDE 62 i Take it easy 1x PH 1x157; 1x PH 2x157	
		⊕ Kraftform Kompakt VDE 65 i Take it easy 1x PZ 1x157; 1x PZ 2x157	
		⊕ Kraftform Kompakt VDE 62 i PH/S Take it easy 1x # 1x157; 1x # 2x157	
		⊕ Kraftform Kompakt VDE 65 i PZ/S Take it easy 1x # 1x157; 1x # 2x157	
		⊖ Kraftform Kompakt VDE 60 i Take it easy 1x 0,4x2,5x157; 1x 0,6x3,5x157; 1x 0,8x4,0x157; 1x 1,0x5,5x157	
		● Kraftform Kompakt 96 VK 6,3 1x 6,3x89	
		● Kraftform Kompakt 97 VK 8,1 1x 8,1x89	
		▲ Kraftform Kompakt 98 DK 1x 89	
		● Kraftform Kompakt 99 FL 1x 89	
		● 247 1x 0,5x3,0x70	
		Dobbelthæftende-stribe 70 1x 50,0x70,0	

™Produktet leveres ikke i USA og Canada.

Kraftform Kompakt VDE 18 Imperial 1 Tool Finder



Code	EAN		
05006616001	4013288 230027		1
		● 817 VDE 2x 9x98	
		⊕ Kraftform Kompakt VDE 62 i Take it easy 1x PH 1x157; 1x PH 2x157	
		⊕ Kraftform Kompakt VDE 62 i PH/S Take it easy 1x # 1x157; 1x # 2x157	
		⊕ Kraftform Kompakt VDE 65 i PZ/S Take it easy 1x # 1x157; 1x # 2x157	
		⊖ Kraftform Kompakt VDE 60 i Take it easy 1x 0,4x2,5x157; 1x 0,6x3,5x157; 1x 0,8x4,0x157; 1x 1,0x5,5x157	
		○ Kraftform Kompakt VDE 68 i Take it easy 1x # 1x157; 1x # 2x157	
		● Kraftform Kompakt 96 VK 6,3 1x 6,3x89	
		● Kraftform Kompakt 97 VK 8,1 1x 8,1x89	
		▲ Kraftform Kompakt 98 DK 1x 89	
		● Kraftform Kompakt 99 FL 1x 89	
		Dobbelthæftende-stribe 70 1x 50,0x70,0	

Kraftform Kompakt VDE 18 Universal 2 Tool Finder



Code	EAN		
05006614001	4013288 230010		1
		● 817 VDE 2x 9x98	
		⊕ Kraftform Kompakt VDE 62 i Take it easy 1x PH 1x157; 1x PH 2x157	
		⊕ Kraftform Kompakt VDE 65 i Take it easy 1x PZ 1x157; 1x PZ 2x157	
		⊕ Kraftform Kompakt VDE 62 i PH/S Take it easy 1x # 1x157; 1x # 2x157	
		⊕ Kraftform Kompakt VDE 65 i PZ/S Take it easy 1x # 1x157; 1x # 2x157	
		⊖ Kraftform Kompakt VDE 60 i Take it easy 1x 0,4x2,5x157; 1x 0,6x3,5x157; 1x 0,8x4,0x157; 1x 1,0x5,5x157	
		■ Kraftform Kompakt 96 VK 6,3 1x 6,3x89	
		■ Kraftform Kompakt 97 VK 8,1 1x 8,1x89	
		▲ Kraftform Kompakt 98 DK 1x 89	
		● Kraftform Kompakt 99 FL 1x 89	
		Dobbelthæftende-stribe 70 1x 50,0x70,0	

Kraftform Kompakt VDE 17 extra slim 1 Tool Finder

- Stykvis testede VDE-udskiftningsklinger med reduceret klingediameter
- 2 flerkomponent, ergonomiske Kraftform håndgreb VDE med rullesikring
- I robust tekstilboks
- Multifunktionsstang til el-installation: Kabelklip, afisolering, hold, bøjning, afgratning, crimping af kabelsko
- Tang inklusiv kabelsaks med præcisionsskær (induktivt hærdet) til Cu- og Al-kabler op til 5 x 2,5 mm² / Ø 15 mm
- VDE-udskiftningsklinger (157 mm lang) med praktisk funktion til at snurre rundt, rullerikring og værktøjsfinder Take it easy: Farvemærkning efter profiler samt laserindgraveret størrelse

Kraftform Kompakt VDE 17 extra slim 1 Tool Finder



Code	EAN		
05006612001	4013288 229977		1
		● 817 VDE 2x 9x98	
		⊕ Kraftform Kompakt VDE 62 iS Take it easy 1x PH 1x157; 1x PH 2x157	
		⊕ Kraftform Kompakt VDE 65 iS Take it easy 1x PZ 1x157; 1x PZ 2x157	
		⊕ Kraftform Kompakt VDE 65 iS PZ/S Take it easy 1x # 1x157; 1x # 2x157	
		⊕ Kraftform Kompakt VDE 67 i Take it easy 1x TX 10x157	
		⊕ Kraftform Kompakt VDE 67 iS Take it easy 1x TX 15x157; 1x TX 20x157; 1x TX 25x157	
		⊖ Kraftform Kompakt VDE 60 i Take it easy 1x 0,4x2,5x157	
		⊖ Kraftform Kompakt VDE 60 iS Take it easy 1x 0,6x3,5x157; 1x 0,8x4,0x157; 1x 1,0x5,5x157	
		KNIPEX 13 96 200	
		Dobbelthæftende-stribe 70 1x 50,0x70,0	

Kraftform Kompakt VDE 17 Universal 1 Tool Finder

- 17 dele
- 2 VDE-isoleret Kraftform håndgreb 817 VDE med rullesikring
- VDE-udskiftningsklinger (157 mm lang) med praktisk funktion til at snurre rundt, rullesikring og værktøjsfinder Take it easy: Farvemærkning efter profiler samt laserindgraveret størrelse
- Stykvis testet værktøj iflg. IEC 60900
- I robust foldetaske
- Eget til Wera 2go

Kraftform Kompakt VDE 17 Universal 1 Tool Finder



Code	EAN		
05006611001	4013288 229564		1
		● 817 VDE 2x 9x98	
		⊕ Kraftform Kompakt VDE 62 i Take it easy 1x PH 1x157; 1x PH 2x157	
		⊕ Kraftform Kompakt VDE 65 i Take it easy 1x PZ 1x157; 1x PZ 2x157	
		⊕ Kraftform Kompakt VDE 65 i PZ/S Take it easy 1x # 1x157; 1x # 2x157	
		⊕ Kraftform Kompakt VDE 67 i Take it easy 1x TX 10x157; 1x TX 15x157; 1x TX 20x157; 1x TX 25x157	
		● Kraftform Kompakt VDE 60 i Take it easy 1x 0,4x2,5x157; 1x 0,8x4,0x157; 1x 1,0x5,5x157; 1x 1,2x6,5x157	
		● Kraftform Kompakt VDE 60 iS Take it easy 1x 0,6x3,5x157	
		Dobbelthæftende-stribe 70 1x 50,0x70,0	

Kraftform Kompakt VDE 16 extra slim 1 Tool Finder

- VDE-udskiftningsklinger med reduceret klingediameter
- Gør også skruring mulig i snævre arbejdsituationer
- Dybtliggende skrue- og fjederelementer kan nås og drejes
- VDE-udskiftningsklinger (157 mm lang) med praktisk funktion til at snurre rundt, rullesikring og værktøjsfinder Take it easy: Farvemærkning efter profiler samt laserindgraveret størrelse



Kraftform Kompakt VDE 16 extra slim 1 Tool Finder



Code	EAN		
05006608001	4013288 229946		1
		● 817 VDE 1x 9x98	
		⊕ Kraftform Kompakt VDE 62 iS Take it easy 1x PH 1x157; 1x PH 2x157	
		⊕ Kraftform Kompakt VDE 65 iS Take it easy 1x PZ 1x157; 1x PZ 2x157	
		⊕ Kraftform Kompakt VDE 65 iS PZ/S Take it easy 1x # 1x157; 1x # 2x157	
		⊕ Kraftform Kompakt VDE 67 i Take it easy 1x TX 10x157	
		⊕ Kraftform Kompakt VDE 67 iS Take it easy 1x TX 15x157; 1x TX 20x157; 1x TX 25x157	
		● Kraftform Kompakt VDE 60 i Take it easy 1x 0,4x2,5x157	
		● Kraftform Kompakt VDE 60 iS Take it easy 1x 0,6x3,5x157; 1x 0,8x4,0x157; 1x 1,0x5,5x157	
		● 247 1x 0,5x3,0x70	
		Dobbelthæftende-stribe 70 1x 50,0x70,0	

*Produktet leveres ikke i USA og Canada.

Kraftform Kompakt VDE 16 Universal 1 Tool Finder

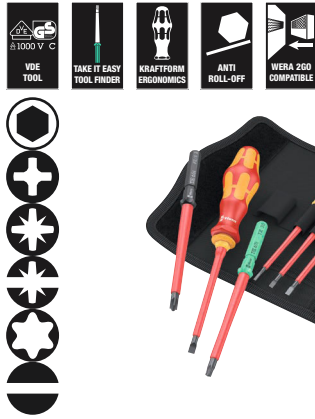

Code	EAN		
05006607001	4013288 229922		1
		● 817 VDE 1x 9x98	
		⊕ Kraftform Kompakt VDE 62 i Take it easy 1x PH 1x157; 1x PH 2x157	
		⊕ Kraftform Kompakt VDE 65 i Take it easy 1x PZ 1x157; 1x PZ 2x157	
		⊕ Kraftform Kompakt VDE 65 i PZ/S Take it easy 1x # 1x157; 1x # 2x157	
		⊕ Kraftform Kompakt VDE 67 i Take it easy 1x TX 10x157; 1x TX 15x157; 1x TX 20x157; 1x TX 25x157	
		● Kraftform Kompakt VDE 60 i Take it easy 1x 0,4x2,5x157; 1x 0,6x3,5x157; 1x 0,8x4,0x157; 1x 1,0x5,5x157	
		● 247 1x 0,5x3,0x70	
		Dobbelthæftende-stribe 70 1x 50,0x70,0	

*Produktet leveres ikke i USA og Canada.

Kraftform Kompakt VDE 7 extra slim 1 Tool Finder

- Stykvis testede VDE-udskiftningsklinger med reduceret klingediameter
- I robust foldetaske med Wera 2go kompatibilitet
- VDE-udskiftningsklinger (157 mm lang) med praktisk funktion til at snurre rundt, rullerikring og værktøjsfinder Take it easy: Farvemærkning efter profiler samt laserindgraveret størrelse

Kraftform Kompakt VDE 7 extra slim 1 Tool Finder



Code	EAN		
05006603001	4013288 229687		1
		● 817 VDE 1x 9x98	
		⊕ Kraftform Kompakt VDE 62 iS Take it easy 1x PH 1x157; 1x PH 2x157	
		⊕ Kraftform Kompakt VDE 65 iS PZ/S Take it easy 1x # 2x157	
		⊕ Kraftform Kompakt VDE 67 iS Take it easy 1x TX 15x157; 1x TX 20x157	
		● Kraftform Kompakt VDE 60 iS Take it easy 1x 0,6x3,5x157	
		Dobbelthæftende-stribe 70 1x 50,0x70,0	

Kraftform Kompakt VDE 7 Universal 1 Tool Finder

1 Håndgreb 817 VDE Kraftform og 6 VDE-udskiftningsklinger med værktøjsfinder Take it easy: Farvemærkning efter størrelse samt laserindgraveret størrelse. Stykvis testet værktøj iflg. IEC 60900. Stykvis test ved 10.000 V til sikkert arbejde ved den godkendte spænding på 1.000 V.

I robust bæltetaske. Tekstiltasken har en lådden zone på bagsiden. Ved hjælp af de medleverede dobbeltklæbende striber kan tekstiltasken sættes fast på Wera 2go komponenterne. Eller også på væggen, reolen eller værktøjsvognen.

- VDE-udskiftningsklinger (157 mm lang) med praktisk funktion til at snurre rundt, rullerikring og værktøjsfinder Take it easy: Farvemærkning efter profiler samt laserindgraveret størrelse

Kraftform Kompakt VDE 7 Universal 1 Tool Finder



Code	EAN		
0500660001	4013288 229663		1
		● 817 VDE 1x 9x98	
		⊕ Kraftform Kompakt VDE 62 i Take it easy 1x PH 1x157; 1x PH 2x157	
		⊖ Kraftform Kompakt VDE 60 i Take it easy 1x 0,4x2,5x157; 1x 0,6x3,5x157; 1x 0,8x4,0x157; 1x 1,0x5,5x157	
		Dobbelthæftende-stribe 70 1x 50,0x70,0	

Kraftform Kompakt VDE 7 Imperial 1 Tool Finder



Code	EAN		
05006604001	4013288 229892		1
		● 817 VDE 1x 9x98	
		⊕ Kraftform Kompakt VDE 62 i Take it easy 1x PH 1x157; 1x PH 2x157	
		⊖ Kraftform Kompakt VDE 60 i Take it easy 1x 0,6x3,5x157; 1x 1,0x5,5x157	
		□ Kraftform Kompakt VDE 68 i Take it easy 1x # 1x157; 1x # 2x157	
		Dobbelthæftende-stribe 70 1x 50,0x70,0	

Kraftform Kompakt VDE 7 Universal 2 Tool Finder



Code	EAN		
05006601001	4013288 229670		1
		● 817 VDE 1x 9x98	
		⊕ Kraftform Kompakt VDE 65 i Take it easy 1x PZ 1x157; 1x PZ 2x157	
		⊖ Kraftform Kompakt VDE 60 i Take it easy 1x 0,4x2,5x157; 1x 0,6x3,5x157; 1x 0,8x4,0x157; 1x 1,0x5,5x157	
		Dobbelthæftende-stribe 70 1x 50,0x70,0	

Serie 7400 VDE Kraftform indstilleligt momenthåndgreb (0,3-3,5 Nm)

- Indstilleligt Kraftform VDE moment-håndgreb
- Med indstilleligt moment på 0,3-1,2 Nm
- Tydeligt hør- og mærkbart klikken over, når det indstillede moment nås
- Til Kraftform Kompakt VDE-klinger
- Lynhurtigt skift af udskiftningsklingerne

Serie 7400 VDE Kraftform indstilleligt momenthåndgreb (0,3-3,5 Nm)



	EAN							
Code	4013288	Art.No.	mm	Nm	Nm	mm		
05074752001	179111	7440 VDE	9	0,3-1,2	0,05	192	7 9/16"	1
05074750001	168535	7441 VDE	9	1,2-3,0	0,10	192	7 9/16"	1
05074757001	184412	7444 VDE	9	1,7-3,5	0,10	192	7 9/16"	1

Kraftform Kompakt Turbo i 1 Tool Finder

Mange brugere ønsker sig at kunne udføre skrueopgaver hurtigere uden kompromisser. Med en skruetrækker, der er præcis, der også giver mulighed for kraftfuld slutskruining og desuden er meget hurtigere end en traditionel skruetrækker. Et tilkøbelbart planetgear er løsningen: Integreret i skruetrækkergrebet 4-dobler det rent mekanisk arbejds-hastigheden ved letgående skrueininger. Den ene hånd fikserer den forreste del af grebet, mens den anden hånd drejer den bageste del af grebet. Turbofunktionen kan med et tryk på en knap kobles til eller fra.

Frakoblingen anbefales til spænding og løsning med stort moment og til finjustering. Robust, vedligeholdelsesfrit gear af stål med maksimalt moment på 14 Nm ved deaktiveret Turbo-funktion. I VDE-udførelsen sikrer Kraftform Turbo håndgrebet 827 T i med iflg. IEC 60900 stykvis testede Wera VDE udskiftningsklinger hurtigt og sikkert arbejde også under spænding (op til 1.000 Volt).

VDE-udskiftningsklinger med Take it easy værktøjsfinder: Farvemærkning efter profiler samt laserindgraveret størrelse – der gør det lettere og hurtigere at finde det rigtige værktøj. I robust bæltetaske. Tekstiltasken har en lådden zone på bagsiden. Ved hjælp af den medleverede selvklebende dobbeltklæbende stribe kan tekstiltasken fastgøres på Wera 2go komponenterne. Eller også på væg, reol eller værktøjsvogn.

- Firdobbelt skruehastighed via Turbo-funktion (ren mekanisk - uden akku)
- Aktivering og deaktivering af Turbo-funktionen ved et tryk på en knap
- Turbo-funktion specielt til letgående skrueforbindelser
- Til skrueininger med stadigt stigende moment uden turbofunktion brugbar som en normal skruetrækker
- Robust, vedligeholdelsesfrit gear af stål

Kraftform Kompakt Turbo i 1 Tool Finder



Code	EAN			
	4013288			
05006640001	230041			1
			827 T Kraftform Turbo 1x 9x125	
			817 VDE 1x 9x98	
			Kraftform Kompakt VDE 62 iS Take it easy 1x PH 1x157; 1x PH 2x157	
			Kraftform Kompakt VDE 65 iS Take it easy 1x PZ 1x157; 1x PZ 2x157	
			Kraftform Kompakt VDE 65 iS PZ/S Take it easy 1x # 1x157; 1x # 2x157	
			Kraftform Kompakt VDE 67 i Take it easy 1x TX 10x157	
			Kraftform Kompakt VDE 67 iS Take it easy 1x TX 15x157; 1x TX 20x157; 1x TX 25x157	
			Kraftform Kompakt VDE 60 i Take it easy 1x 0,4x2,5x157	
			Kraftform Kompakt VDE 60 iS Take it easy 1x 0,6x3,5x157; 1x 0,8x4,0x157; 1x 1,0x5,5x157	
			Dobbelthæftende-stripe 120 1x 50,0x120,0	

817 VDE Kraftform håndgreb

- Kraftform Kompakt VDE Kraftform håndgreb
- Udelukkende til Wera VDE-udskiftningsklinger
- Hårde grebszoner til høje arbejds-hastigheder, bløde grebszoner til overførsel af store momenter
- Med sekskant rullesikring mod at rulle væk

817 VDE Kraftform håndgreb

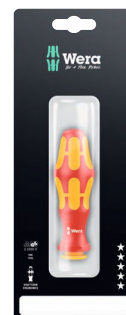

Code	EAN								
05003990001	104359	9	102						1

Kraftform Kompakt Turbo i Imperial 1 Tool Finder



Code	EAN			
05006641001	4013288 230058			1
		●	827 T Kraftform Turbo 1x 9x125	
		●	817 VDE 1x 9x98	
		+	Kraftform Kompakt VDE 62 iS Take it easy 1x PH 1x157; 1x PH 2x157	
		+	Kraftform Kompakt VDE 62 iS PH/S Take it easy 1x # 1x157; 1x # 2x157	
		⊕	Kraftform Kompakt VDE 67 i Take it easy 1x TX 10x157	
		⊕	Kraftform Kompakt VDE 67 iS Take it easy 1x TX 15x157; 1x TX 20x157; 1x TX 25x157	
		⊖	Kraftform Kompakt VDE 60 i Take it easy 1x 0,4x2,5x157	
		⊖	Kraftform Kompakt VDE 60 iS Take it easy 1x 0,6x3,5x157; 1x 0,8x4,0x157; 1x 1,0x5,5x157	
		□	Kraftform Kompakt VDE 68 iS Take it easy 1x # 1x157; 1x # 2x157	
			Dobbelthæftende-stribe 120 1x 50,0x120,0	

827 T i Kraftform Turbo håndgreb

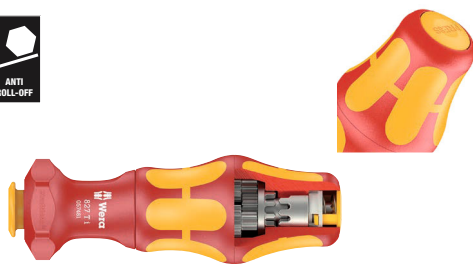

Code	EAN	mm	mm					
05057481001	4013288 214607	9	125					1

Kraftform Kompakt VDE 60 i Take it easy

VDE Klinge til Kraftform Kompakt greb-/udskiftningsklingesystem til lynhurtig udskiftning af klinge uden specialværktøj. Enkeltvis testet værktøj iflg. IEC 60900. Enkeltvis testet ved 10.000 V mhp. sikkert arbejde ved den godkendte spænding på 1.000 V.

- Værktøjsfinderen Take it easy: Farvemærkning efter profiler samt laserindgraveret størrelse



Kraftform Kompakt VDE 60 i Take it easy

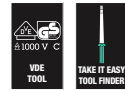

Code	EAN	mm	mm	mm	mm	mm		
05006500001	228420	0,4	2,5	157	3/32"	6 3/16"		5
05006501001	228437	0,5	3,0	157	1/8"	6 3/16"		5
05006502001	228444	0,6	3,5	157	9/64"	6 3/16"		5
05006503001	228451	0,8	4,0	157	5/32"	6 3/16"		5
05006504001	228468	1,0	5,5	157	7/32"	6 3/16"		5
05006505001	228475	1,2	6,5	157	1/4"	6 3/16"		5

Kraftform Kompakt VDE 60 i Take it easy SB



Code	EAN			
05006550001	228925	⊖	Kraftform Kompakt VDE 60 i Take it easy 1x 0.4x2.5x157	5
05006551001	228932	⊖	Kraftform Kompakt VDE 60 i Take it easy 1x 0.5x3.0x157	5
05006552001	229007	⊖	Kraftform Kompakt VDE 60 i Take it easy 1x 0.6x3.5x157	5
05006553001	229014	⊖	Kraftform Kompakt VDE 60 i Take it easy 1x 0.8x4.0x157	5
05006554001	229021	⊖	Kraftform Kompakt VDE 60 i Take it easy 1x 1.0x5.5x157	5
05006555001	229038	⊖	Kraftform Kompakt VDE 60 i Take it easy 1x 1.2x6.5x157	5

Kraftform Kompakt VDE 60 iS Take it easy

- Med reduceret klingediameter og integreret beskyttelsesisolering
- Gør også skrining mulig i snævre arbejdsituationer
- Dybtliggende skrue- og fjederelementer kan nås og drejes
- Værktøjsfinderen Take it easy: Farvemærkning efter profiler samt laserindgraveret størrelse

Kraftform Kompakt VDE 60 iS Take it easy



Code	EAN	mm	mm	mm	mm	mm	mm	mm
05006506001	228482	0,6	3,5	157	9/64"	6 3/16"		5
05006507001	228499	0,8	4,0	157	5/32"	6 3/16"		5
05006508001	228505	1,0	5,5	157	7/32"	6 3/16"		5

Kraftform Kompakt VDE 60 iS Take it easy SB

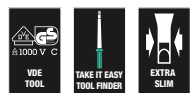

Code	EAN	mm	mm	mm	mm	mm	mm	mm
05006556001	229045	0,6	3,5	157	9/64"	6 3/16"		5
05006557001	229052	0,8	4,0	157	5/32"	6 3/16"		5
05006558001	229069	1,0	5,5	157	7/32"	6 3/16"		5

Kraftform Kompakt VDE 62 i Take it easy



Code	EAN	+	mm	mm	mm	mm	mm
05006509001	228512	PH 0	157	6 3/16"			5
05006510001	228529	PH 1	157	6 3/16"			5
05006511001	228536	PH 2	157	6 3/16"			5

Kraftform Kompakt VDE 62 iS Take it easy

- Med reduceret klingediameter og integreret beskyttelsesisolering
- Gør også skrining mulig i snævre arbejdsituationer
- Dybtliggende skrue- og fjederelementer kan nås og drejes
- Værktøjsfinderen Take it easy: Farvemærkning efter profiler samt laserindgraveret størrelse

Kraftform Kompakt VDE 62 iS Take it easy



Code	EAN	+	mm	mm	mm	mm	mm
05006512001	228543	PH 1	157	6 3/16"			5
05006513001	228550	PH 2	157	6 3/16"			5

Kraftform Kompakt VDE 62 iS Take it easy SB



Code	EAN	+	mm	mm	mm	mm	mm
05006559001	229076	+	157	6 3/16"			5
05006560001	229083	+	157	6 3/16"			5

Kraftform Kompakt VDE 65 i Take it easy



Code	EAN	+	mm	mm	mm	mm	mm
05006523001	228659	PZ 0	157	6 3/16"			5
05006524001	228666	PZ 1	157	6 3/16"			5
05006525001	228673	PZ 2	157	6 3/16"			5

Kraftform Kompakt VDE 65 iS Take it easy

- Med reduceret klingediameter og integreret beskyttelsesisolering
- Gør også skruring mulig i snævre arbejdssituationer
- Dybtliggende skrue- og fjederelementer kan nås og drejes
- Værktøjsfinder Take it easy: Farvemærkning efter profiler samt laserindgraveret størrelse

Kraftform Kompakt VDE 65 iS Take it easy



	EAN						
Code	4013288			mm			
05006526001	228680	PZ 1		157	6 3/16"		5
05006527001	228697	PZ 2		157	6 3/16"		5

Kraftform Kompakt VDE 65 iS Take it easy SB



Code	EAN						
Code	4013288						
05006566001	229212			Kraftform Kompakt VDE 65 iS Take it easy 1x PZ 1x157			5
05006567001	229229			Kraftform Kompakt VDE 65 iS Take it easy 1x PZ 2x157			5

Kraftform Kompakt VDE 62 i PH/S Take it easy

- Kraftform Kompakt VDE udskiftningsklinge til PlusMinus-skruer lige kærø/Phillips
- Frem for alt til brug ved el-kabinetter, sikringskasser, kontakter, relæer
- Værktøjsfinder Take it easy: Farvemærkning efter profiler samt laserindgraveret størrelse

Kraftform Kompakt VDE 62 i PH/S Take it easy



	EAN						
Code	4013288				mm		
05006514001	228567	# 1			157	6 3/16"	5
05006515001	228574	# 2			157	6 3/16"	5

Kraftform Kompakt VDE 62 iS PH/S Take it easy

- Kraftform Kompakt VDE udskiftningsklinge til PlusMinus-skruer lige kærø/Phillips
- Med reduceret klingediameter og integreret beskyttelsesisolering
- Gør også skruring mulig i snævre arbejdssituationer
- Dybtliggende skrue- og fjederelementer kan nås og drejes
- Værktøjsfinder Take it easy: Farvemærkning efter profiler samt laserindgraveret størrelse

Kraftform Kompakt VDE 62 iS PH/S Take it easy



	EAN						
Code	4013288				mm		
05006516001	228581	# 1			157	6 3/16"	5
05006517001	228598	# 2			157	6 3/16"	5

Kraftform Kompakt VDE 65 i PZ/S Take it easy

- Kombinationsprofil Pozidriv/lige kærø
- Frem for alt til brug ved el-kabinetter, sikringskasser, kontakter, relæer
- Værktøjsfinder Take it easy: Farvemærkning efter profiler samt laserindgraveret størrelse

Kraftform Kompakt VDE 65 i PZ/S Take it easy



	EAN						
Code	4013288				mm		
05006528001	228703	# 1			157	6 3/16"	5
05006529001	228710	# 2			157	6 3/16"	5

Kraftform Kompakt VDE 65 iS PZ/S Take it easy

- Kombinationsprofil Pozitiv/lige kær
- Med reduceret klingediameter og integreret beskyttelsesisolering
- Gør også skrueing mulig i snævre arbejdsituationer
- Dybtliggende skrue- og fjederelementer kan nås og drejes
- Værktøjsfinder Take it easy: Farvemærkning efter profiler samt laserindgraveret størrelse

Kraftform Kompakt VDE 65 iS PZ/S Take it easy



Code	EAN	⊕	mm	inch			
05006530001	228727	# 1	157	6 3/16"			5
05006531001	228734	# 2	157	6 3/16"			5

Kraftform Kompakt VDE 65 iS PZ/S Take it easy SB



Code	EAN	⊕		
05006568001	229199	⊕	Kraftform Kompakt VDE 65 i PZ/S Take it easy 1x # 1x157	5
05006569001	229205	⊕	Kraftform Kompakt VDE 65 iS PZ/S Take it easy 1x # 2x157	5

Kraftform Kompakt VDE 67 i TORX® Take it easy

- Kraftform Kompakt VDE udskiftningsklinge til TORX® skrue
- Værktøjsfinder Take it easy: Farvemærkning efter profiler samt laserindgraveret størrelse

Kraftform Kompakt VDE 67 i TORX® Take it easy



Code	EAN	⊕	mm	inch			
05006532001	228758	TX 8	157	6 3/16"			5
05006533001	228765	TX 9	157	6 3/16"			5
05006534001	228772	TX 10	157	6 3/16"			5
05006535001	228789	TX 15	157	6 3/16"			5
05006536001	228796	TX 20	157	6 3/16"			5
05006537001	228802	TX 25	157	6 3/16"			5
05006538001	228819	TX 27	157	6 3/16"			5
05006539001	228826	TX 30	157	6 3/16"			5

Kraftform Kompakt VDE 67 i TORX® Take it easy SB

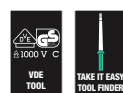

Code	EAN	⊕		
05006570001	229151	⊕	Kraftform Kompakt VDE 67 i Take it easy 1x TX 10x157	5
05006571001	229144	⊕	Kraftform Kompakt VDE 67 i Take it easy 1x TX 15x157	5
05006572001	229168	⊕	Kraftform Kompakt VDE 67 i Take it easy 1x TX 20x157	5
05006573001	229175	⊕	Kraftform Kompakt VDE 67 i Take it easy 1x TX 25x157	5
05006574001	229182	⊕	Kraftform Kompakt VDE 67 i Take it easy 1x TX 30x157	5

Kraftform Kompakt VDE 67 iS TORX® Take it easy

- Med reduceret klingediameter og integreret beskyttelsesisolering
- Gør også skruring mulig i snævre arbejdssituationer
- Dybtliggende skrue- og fjederelementer kan nås og drejes
- Værktøjsfinderen Take it easy: Farvemærkning efter profiler samt laserindgraveret størrelse

Kraftform Kompakt VDE 67 iS TORX® Take it easy



	EAN							
Code	4013288		mm					
05006540001	228833	TX 15	157	6 3/16"				5
05006541001	228840	TX 20	157	6 3/16"				5
05006542001	228857	TX 25	157	6 3/16"				5

Kraftform Kompakt VDE 68 i Take it easy



	EAN							
Code	4013288		mm					
05006543001	228864	# 1	157	6 3/16"				5
05006544001	228871	# 2	157	6 3/16"				5

Kraftform Kompakt VDE 68 iS Take it easy

- Med reduceret klingediameter og integreret beskyttelsesisolering
- Gør også skruring mulig i snævre arbejdssituationer
- Dybtliggende skrue- og fjederelementer kan nås og drejes
- Værktøjsfinderen Take it easy: Farvemærkning efter profiler samt laserindgraveret størrelse

Kraftform Kompakt VDE 68 iS Take it easy



	EAN							
Code	4013288		mm					
05006545001	228888	# 1	157	6 3/16"				5
05006546001	228895	# 2	157	6 3/16"				5

Kraftform Kompakt VDE 64 i Take it easy

- Kraftform Kompakt VDE udskiftningsklinge til skruer med indvendig sekskant
- Med Hex-Plus profil (forhindrer runddrejning af indvendige sekskantsskruer)
- Værktøjsfinderen Take it easy: Farvemærkning efter profiler samt laserindgraveret størrelse



Kraftform Kompakt VDE 64 i Take it easy



	EAN							
Code	4013288		mm	mm				
05006518001	228604	2,5	157	6 3/16"				5
05006519001	228611	3,0	157	6 3/16"				5
05006520001	228628	4,0	157	6 3/16"				5
05006521001	228635	5,0	157	6 3/16"				5
05006522001	228642	6,0	157	6 3/16"				5

Kraftform Kompakt VDE 64 i Take it easy SB



	EAN			
Code	4013288			
05006561001	229090		Kraftform Kompakt VDE 64 i Take it easy 1x 2.5x157	5
05006562001	229106		Kraftform Kompakt VDE 64 i Take it easy 1x 3.0x157	5
05006563001	229113		Kraftform Kompakt VDE 64 i Take it easy 1x 4.0x157	5
05006564001	229120		Kraftform Kompakt VDE 64 i Take it easy 1x 5.0x157	5
05006565001	229137		Kraftform Kompakt VDE 64 i Take it easy 1x 6.0x157	5

Kraftform Kompakt 96 VK 6,3

Glasfiberforstærket kontaktskabsnøgle. Klinge til Kraftform Kompakt grebs-/udskiftningsklingesystem til lynhurtig udskiftning af klingen uden specialværktøj. Indvendig firkant.

Kraftform Kompakt 96 VK 6,3



	EAN							
Code	4013288	mm	mm					
05003460001	105349	6,3	89	3 9/16"				5

Kraftform Kompakt 97 VK 8,1

- Kraftform Kompakt kontaktskabsnøgle 8,1 mm

Kraftform Kompakt 97 VK 8,1



	EAN							
Code	4013288	mm	mm					
05003461001	105370	8,1	89	3 9/16"				5

Kraftform Kompakt 98 DK



	EAN							
Code	4013288		mm					
05003462001	105356		89	3 9/16"				5

Kraftform Kompakt 99 FL



	EAN							
Code	4013288		mm					
05003463001	105363		89	3 9/16"				5

Kraftform – Serie 1000 VDE

Kvalitets Kraftform VDE skruetrækker. Flerkomponent Kraftform greb til hurtigt og skånsomt arbejde. Wera Black Point spidsen og en avanceret hærtningsproces garanterer lang levetid for spidsen, forøget korrosionsbeskyttelse og præcis pasform.

Stykvis test ved 10.000 V for sikkert arbejde ved den godkendte spænding på 1.000 V. Den sekskantede rullesikring forhindrer irriterende rullen væk på arbejdsstedet. Med grebsmarkering der gør det lettere at finde og sortere værktøjet.

- Isoleret skruetrækker til sikkert arbejde op til 1.000 Volt
- Enkeltvis testet
- Flerkomponent Kraftform greb til hurtigt og skånsomt arbejde
- Med grebsmarkering der letter at finde og sortere værktøjet
- Wera Black Point-spidsen giver præcision og optimeret korrosionsbeskyttelse

1060 i VDE-isoleret Kraftform skruetrækker til lige kærv



	EAN								
Code	4013288	mm	mm	mm	mm				
05051580001	222268	0,4	2,5	80	81	3/32"	3 1/8"	10	
05051582001	222275	0,6	3,5	100	81	9/64"	4"	10	
05051583001	222282	0,8	4,0	100	98	5/32"	4"	10	
05051587001	222299	1,0	5,5	125	98	7/32"	5"	10	

1062 i PH VDE-isoleret Kraftform krydskærvs-skruestrækker



	EAN						
Code	4013288		mm	mm			
05051601001	222220	PH 1	80	98	3 1/8"		5
05051603001	222237	PH 2	100	105	4"		5

1065 i PZ VDE-isoleret Kraftform krydskærvs-skruestrækker



	EAN						
Code	4013288		mm	mm			
05051611001	222244	PZ 1	80	98	3 1/8"		5
05051613001	222251	PZ 2	100	105	4"		5

1060 i/1062 i/6 Skruetrækkersæt Kraftform VDE

Kvalitets Kraftform VDE skruetrækkersæt. Flerkomponent Kraftform greb til hurtigt og skånsomt arbejde.

Wera Black Point spidsen og en avanceret hærdningsproces garanterer spidsens lange levetid, forøget korrosionsbeskyttelse og nøjagtig præcision. Stykvis testning ved 10.000 V til sikkert arbejde ved den godkendte spænding på 1.000 V. Den sekskantede rullesikring forhindrer irriterende rullen væk på arbejdsstedet. Med mærkning på grebet der gør det lettere at finde og sortere værktøjet.



1060 i/1062 i/6 Skruetrækkersæt Kraftform VDE



Code	EAN		
05051575001	222381		1
		1062 i PH VDE 1x PH 1x80; 1x PH 2x100	
		1060 i VDE 1x 0,4x2,5x80; 1x 0,6x3,5x100; 1x 0,8x4,0x100; 1x 1,0x5,5x125	

1060 i/1065 i/6 Skruetrækkersæt Kraftform VDE



Code	EAN		
05051576001	222374		1
		1065 i PZ VDE 1x PZ 1x80; 1x PZ 2x100	
		1060 i VDE 1x 0,4x2,5x80; 1x 0,6x3,5x100; 1x 0,8x4,0x100; 1x 1,0x5,5x125	

410 i VDE B VDE-isoleret tværgrebs-adapterskruetrækker til 3/8" topnøgleindsatser

Tværgrebets form giver mulighed for overførsel af særligt store spændings- og løsningsmomenter. Grebets geometri udfylder hele hånden godt, og fingrene ligger fast i de blødt afrundede fordybninger i grebet.

Derved sikres en optimal, ergonomisk kraftoverførsel. Stykvis testet værktøj ifølge IEC 60900 ved 10.000 V til sikkert arbejde ved den godkendte spænding på 1.000 V.

Kun godkendt til 3/8" VDE-bittoppe og -topnøgleindsatser i Wera Zyklop VDE serierne 8740, 8760, 8767, 8790. Det beklædte greb beskytter også følsomme overflader mod beskadigelser.

- 3/8" VDE-tværgrebs-skruetrækker til overførsel af særligt store spændings- og løsningsmomenter,
- Ergonomisk 2-komponent-greb med fingergrebsfordybninger og behagelig beliggenhed i hånden for meget stor kraftoverførsel og mindre trættende arbejde.
- Isoleret, stykvis testet værktøj iflg. IEC 60900 til sikkert arbejde op til 1.000 V
- Kun tilladt til 3/8" VDE-bittoppe og -topnøgleindsatser i Wera Zyklop VDE serierne 8740, 8760, 8767, 8790

410 i VDE B VDE-isoleret tværgrebs-adapterskruetrækker til 3/8" topnøgleindsatser

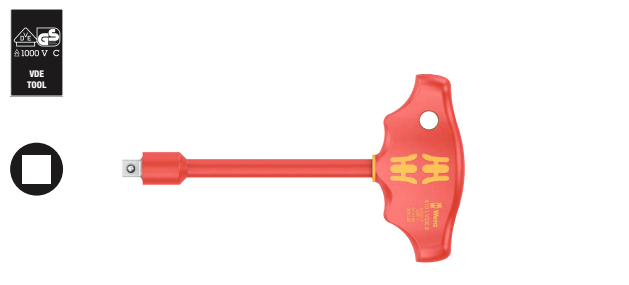

		EAN						
Code	4013288		mm	mm	mm			
05005120001	222664	3/8"	130	49	99	5 1/8"		1

8100 SB VDE 1 Zyklop skraldesæt, isoleret, omskifterknop, 3/8"-tilslutning, metrisk

Utrolig kompakt opsætning af sættet med meget værktøj på beskeden plads. Stykvis testede skralde, toppe og forlængerled iflg. IEC 60900 ved 10.000 V til sikkert arbejde ved den godkendte spænding på 1.000 V. Meget robust tekstilboks med lang levetid, kan stilles opretstående med henblik på overskuelig placering i værkstedsreolen. Yderligere overfladebeskyttelse via tekstilbeklædt yderside. Fylder og vejer kun lidt og letter dermed mobiliteten. En letgående drejemekanisme giver sikker opbevaring og let udtagning af Zyklop VDE-toppene.

- Isolerede og 100 % stykvis testede Zyklop skralde, toppe og forlængerled til sikkert arbejde op til 1.000 Volt
- Finfortandet skralde med 80 tænder til en lille returvinkel på 4,5°
- Ekstrem slank konstruktion med blød, ergonomisk grebszone til let arbejde også under meget snævre pladsforhold
- Robust og ekstrem Kompakt tekstilboks med pladser til toppe, som er udstyret med en drejemekanisme, der giver en sikker placering og let udtagning
- Værktøj og tekstilboks beskytter følsomme overflader, boksen er Wera 2go kompatibel

8100 SB VDE 1 Zyklop skraldesæt, isoleret, omskifterknop, 3/8"-tilslutning, metrisk



		EAN		
Code	4013288			
05004970001	190970			1
		8007 B VDE	1x 3/8"x222,0	
		8790 B VDE	1x 6,0x46,0; 1x 7,0x46,0; 1x 8,0x46,0; 1x 9,0x46,0; 1x 10,0x46,0; 1x 11,0x46,0; 1x 12,0x46,0; 1x 13,0x46,0; 1x 14,0x46,0; 1x 15,0x46,0; 1x 16,0x46,0; 1x 17,0x46,0; 1x 18,0x46,0; 1x 19,0x46,0	
		8794 SB VDE	1x 3/8"x91,0	
		8794 LB VDE	1x 3/8"x166,0	

Belt B VDE 1 Zyklus bit-top-sæt TORX® indvendig sekskant, isoleret, med holdefunktion, 3/8"-tilslutning

10 Zyklus-bittoppe, med 3/8"-tilslutning, isoleret, stykvis testet ifølge IEC 60900. Forøget sikkerhed via 2-komponent isolering med gul isoleringskerne under rødt isoleringsydelag, der bliver synlig ved en eventuel beskadigelse af det ydre røde VDE isoleringslag.

Med holdefunktion til TORX® skruer i henhold til Acument Intellectual Properties specifikationen hhv. holdefunktion til skruer med indvendig sekskant.

- Top-sæt i 10 dele på robust tekstilrem, 3/8"
- Letgående drejemekanisme til sikkert hold og let udtagning af værktøjet
- Ekstrem kort og kompakt bittop 3/8" til let arbejde også under snævre arbejdsforhold
- Holdefunktionen holder skruer sikkert på værktøjet
- Stykvis testet værktøj ifølge IEC 60900 ved 10.000 V for sikkert arbejde op til 1.000 Volt
- Egnet til fastgørelse på vægge, reoler, værktøjsvogne og Wera 2go systemet

Belt B VDE 1 Zyklus bit-top-sæt TORX® indvendig sekskant, isoleret, med holdefunktion, 3/8"-tilslutning



Code	EAN			
05004930001	4013288 210234			1
		8767 B VDE HF	1x TX 20x55,0; 1x TX 25x55,0; 1x TX 27x55,0; 1x TX 30x55,0; 1x TX 40x55,0; 1x TX 45x59,0	
		8740 B VDE HF	1x 4,0x55,0; 1x 5,0x55,0; 1x 6,0x55,0; 1x 8,0x59,0	
		Belt B VDE 0/10	1x 71,0x209,0	
		K30	1x 30,0x200,0	

8007 B VDE Zyklus skralde, isoleret, med omskifterknap, med 3/8"-tilslutning

- Isolerede og 100 % stykvis testet Zyklus skralde til sikkert arbejde op til 1.000 Volt
- Finfortanding med 80 tænder til en lille returvinkel på blot 4,5°
- Ekstremt slank konstruktion med blød, ergonomisk grebszone til let arbejde også under meget snævre pladsforhold
- Sikker låseanordning til toppe via trykknop, bekvemt retningskift via omskifterknap
- Plastikbelægning beskytter overfladerne mod beskadigelse

8007 B VDE Zyklus skralde, isoleret, med omskifterknap, med 3/8"-tilslutning

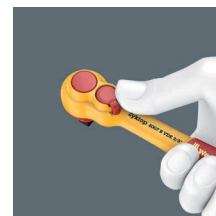

Code	EAN							
05004966001	4013288 190963	3/8"	222,0					3

8790 B VDE Zyklop-toppe, isoleret, med 3/8"-tilslutning

- Stykvis testet værktøj iflg. IEC 60900 ved 10.000 V
- Forøget sikkerhed via 2-komponent isolering med gul isoleringskerne under rødt ydre isoleringslag
- Plastbelægning beskytter overfladerne mod beskadigelse

8790 B VDE Zyklop-toppe, isoleret, med 3/8"-tilslutning



	EAN						
Code	4013288	mm	mm	mm	mm		
05004950001	192936	6,0	46,0	14,8	23,0		1
05004951001	192943	7,0	46,0	15,7	23,0		1
05004952001	192950	8,0	46,0	17,0	23,0		1
05004953001	192967	9,0	46,0	18,2	23,0		1
05004954001	192974	10,0	46,0	19,4	23,0		1
05004955001	192981	11,0	46,0	20,7	23,0		1
05004956001	192998	12,0	46,0	23,0	23,0		1
05004957001	193001	13,0	46,0	23,0	23,0		1
05004958001	193018	14,0	46,0	24,7	23,0		1
05004959001	193025	15,0	46,0	26,0	23,0		1
05004960001	193032	16,0	46,0	26,8	23,0		1
05004961001	193049	17,0	46,0	29,0	23,0		1
05004962001	193056	18,0	46,0	29,6	23,0		1
05004963001	193063	19,0	46,0	30,7	23,0		1

8767 B VDE HF TORX® Zyklop bit-top, isoleret, med 3/8"-tilslutning med holdefunktion

- Holdefunktionen holder skruer sikkert på værktøjet
- Ekstrem kort og kompakt bittop 3/8" til let arbejde også under snævre arbejdsforhold

8767 B VDE HF TORX® Zyklop bit-top, isoleret, med 3/8"-tilslutning med holdefunktion



	EAN						
Code	4013288		mm	mm	mm		
05004920001	210173	TX 20	55,0	23,0	9,0		1
05004921001	210180	TX 25	55,0	23,0	9,0		1
05004922001	210197	TX 27	55,0	23,0	9,0		1
05004923001	210203	TX 30	55,0	23,0	9,0		1
05004924001	210210	TX 40	55,0	23,0	9,0		1
05004925001	210227	TX 45	59,0	23,0	13,0		1

8740 B VDE HF Zyklop bit-top, isoleret, med 3/8"-tilslutning med holdefunktion

- Holdefunktionen holder skruer sikkert på værktøjet
- Ekstrem kort og kompakt bittop 3/8" til let arbejde også under snævre arbejdsforhold

8740 B VDE HF Zyklop bit-top, isoleret, med 3/8"-tilslutning med holdefunktion



	EAN						
Code	4013288	mm	mm	mm	mm		
05004900001	210135	4,0	55,0	23,0	9,0		1
05004901001	210142	5,0	55,0	23,0	9,0		1
05004902001	210159	6,0	55,0	23,0	9,0		1
05004903001	210166	8,0	59,0	23,0	13,0		1

8760 B VDE XZN Zyklop bit-top, isoleret, med 3/8"-tilslutning, til skruer med mangetandet kær

- Ekstrem kort og kompakt bittop 3/8" til let arbejde også under snævre arbejdsforhold

8760 B VDE XZN Zyklop bit-top, isoleret, med 3/8"-tilslutning, til skruer med mangetandet kær



	EAN						
Code	4013288		mm	mm	mm		
05004940001	211453	M 8	59,0	23,0	13,0		1
05004941001	211460	M 10	59,0	23,0	13,0		1
05004942001	211477	M 12	59,0	23,0	13,0		1

8794 LB VDE Zyklop-forlængerled, isoleret, lang, 3/8"

- 3/8" tommer VDE Zyklop forlængerled
- Stykvis testet værktøj iflg. IEC 60900 ved 10.000 V
- Forøget sikkerhed via 2-komponent isolering med gul isoleringskerne under rødt ydre isoleringslag
- Plastikbelægning beskytter overfladerne mod beskadigelse
- Lang udførelse

8794 LB VDE Zyklop-forlængerled, isoleret, lang, 3/8"



	EAN	□	⏏						
Code	4013288	□	mm						
05004965001	190956	3/8"	166,0						1

8794 SB VDE Zyklop-forlængerled, isoleret, kort, 3/8"

- Kort udførelse

8794 SB VDE Zyklop-forlængerled, isoleret, kort, 3/8"



	EAN	□	⏏						
Code	4013288	□	mm						
05004964001	190949	3/8"	91,0						1

Belt B VDE (tekstilrem), 10 dele, uden indhold

- Tom tekstilrem til 10 VDE-topnøgle-/bittop-indsatser, 3/8"
- Med karabinhage
- Letgående drejemekanisme til sikkert hold og let udtagning af værktøjet
- Egnede til fastgørelse på vægge, reoler, værktøjsvogne og Wera 2go systemet

Belt B VDE (tekstilrem), 10 dele, uden indhold



Code	EAN		
05003982001	4013288		1
	210913	Belt B VDE 0/10 1x 71,0x209,0	
		K30 1x 30,0x200,0	



6004 Joker VDE 4 Set 1 VDE-isoleret selvjusterende gaffelnøgle-sæt

Stykvis testet værktøj ifølge IEC 60900 ved 10.000 V for sikkert arbejde ved den godkendte spænding på 1.000 V. Den indstillelige VDE gaffelnøgle griber trinløst og automatisk om alle sekskantsstørrelser i det angivne størrelsesområde – metrisk og tommemål.

Den integrerede vægtarmsmekanisme klemmer sekskants-skruen hhv. -møtrikken fast og sikkert mellem bakkerne, hvilket mindsker risikoen for at rutsje af og for beskadigelser betydeligt. Skraldefunktionen sørger for hurtig og kontinuerlig skruring uden at tage nøglen af skruen. Via hjælp af hjørnevidde-prismerne kan en returvinkel på blot 30° realiseres.

En-arms-konstruktionen i forbindelse med skraldefunktionen og hjørneviddeprismet muliggør arbejde også under snævre forhold.

Den indstillelige Joker 6004 VDE råder takket være 2-komponent-plastikisoleringen over et haptisk behageligt greb. Sikkerheden forøges via rullsikringen på den forreste ende af grebet. Yderligere beskyttelse via skydefunktionen til kontaktløs og sikker åbning af de ikke-isolerede bakker.

- Den kompakte tekstilboks med fire indstillelige Joker 6004 VDE dækker alle metriske og tommemål i anvendelsesområdet fra 7 til 19 mm hhv. ¼" til ¾"

6004 Joker VDE 4 Set 1 VDE-isoleret selvjusterende gaffelnøgle-sæt



Code	EAN		
05020170001	221803		1
		6004 Joker VDE XS 1x 7-10 (1/4"-3/8")x119	
		6004 Joker VDE S 1x 10-13 (7/16"-1/2")x155	
		6004 Joker VDE M 1x 13-16 (1/2"-5/8")x190	
		6004 Joker VDE L 1x 16-19 (5/8"-3/4")x226	
		Dobbelthæftende-stribe 120 1x 50,0x120,0	

6004 Joker VDE VDE-isoleret, selvjusterende gaffelnøgle

Stykvis testet værktøj ifølge IEC 60900 ved 10.000 V for sikkert arbejde ved den godkendte spænding på 1.000 V. Den indstillelige VDE gaffelnøgle griber trinløst og automatisk om alle sekskantsstørrelser i det angivne størrelsesområde – metrisk og tommemål.

Den integrerede vægtarmsmekanisme klemmer sekskants-skruen hhv. -møtrikken fast og sikkert mellem bakkerne, hvilket mindsker risikoen for at rutsje af og for beskadigelser betydeligt.

Skraldefunktionen sørger for hurtig og kontinuerlig skruring uden at tage nøglen af skruen. Via hjælp af hjørnevidde-prismerne kan en returvinkel på blot 30° realiseres.

En-arms-konstruktionen i forbindelse med skraldefunktionen og hjørneviddeprismet muliggør arbejde også under snævre forhold.

Den indstillelige Joker 6004 VDE råder takket være 2-komponent-plastikisoleringen over et haptisk behageligt greb. Sikkerheden forøges via rullsikringen på den forreste ende af grebet. Yderligere beskyttelse via skydefunktionen til kontaktløs og sikker åbning af de ikke-isolerede bakker.

- Den indstillelige Joker 6004 VDE dækker alle metriske og tommemål i det pågældende anvendelsesområde
- Stykvis testet værktøj med isolerede greb til sikkert arbejde til 1.000 Volt med beskyttelse mod at rutsje af og skydefunktion til kontaktløs og sikker åbning af de ikke-isolerede bakker
- Automatisk og trinløs gripen fast i sekskantede skruer og møtrikker
- Hævertmekanisme ved gripen fast hindrer rutsjen af og beskadigelser
- Via mekanisk skraldefunktion hurtig og gennemgående skruring uden at forlade emnet med nøglen
- Returvinkel på blot 30° via ansats i hjørneviddeprismerne i gabet

6004 Joker VDE XS VDE-isoleret, selvjusterende gaffelnøgle

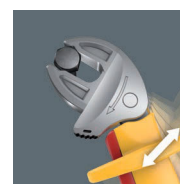

Code	EAN	mm	mm	mm		
05020150001	221797	7-10	1/4"-3/8"	119	7,7	3

6004 Joker VDE S VDE-isoleret, selvjusterende gaffelnøgle



Code	EAN	mm	mm	mm		
05020151001	221766	10-13	7/16"-1/2"	155	10	3

6004 Joker VDE M VDE-isoleret, selvjusterende gaffelnøgle



Code	EAN	mm	mm	mm		
05020152001	221780	13-16	1/2"-5/8"	190	12,4	3

6004 Joker VDE L VDE-isoleret, selvjusterende gaffelnøgle

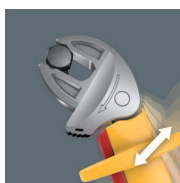

Code	EAN	mm	mm	mm		
05020153001	221773	16-19	5/8"-3/4"	226	14	3

400 i VDE Hex Isoleret Momentindikator

Wera VDE momentindikator med fast moment til skruer med indvendig sekskant. Manipulationsbeskyttet. Den robuste glidekobling giver et tydeligt hør- og mærkbart udløsningssignal, når det indstillede moment nås, hvormed det er umuligt at overspænde momentet. Flere gange højere løsningsmoment end det indstillede spændingsmoment, hvorved man i de fleste tilfælde ikke behøver et yderligere stykke værktøj til at løse skruer med. Grebets form udfylder hele hånden godt og fingrene ligger i de blødt afrundede fordybninger i grebet.

Derved garanteres en optimal, ergonomisk kraftoverførsel. Stykvis testet værktøj iflg. IEC 60900 ved 10.000 V til sikkert arbejde ved den tilladte spænding på 1.000 V.

- Isoleret, stykvis testet VDE tværgrebs-momentindikator til sikkert arbejde op til 1.000V
- Tværgrebet er ideelt til overførsel af kontrollerede spændings- og høje løsningsmomenter
- Fejlfri indskrining via glidekobling, der ikke kan overdrejes, og præcis momentoverførsel
- Tydelig hør- og mærkbar klikken over når det indstillede moment nås
- Manipulationsbeskyttet mod ændring af den indstillede værdi



400 i VDE Hex Isoleret Momentindikator



Code	EAN	mm	Nm	mm	mm	mm	mm	
05004980001	206398	4,0	5,0	90	48	100	3 1/2"	1
05004981001	206114	5,0	5,0	90	48	100	3 1/2"	1





Skralder og tilbehør

Zyklop Speed - Utrolig hurtig og utrolig fleksibel

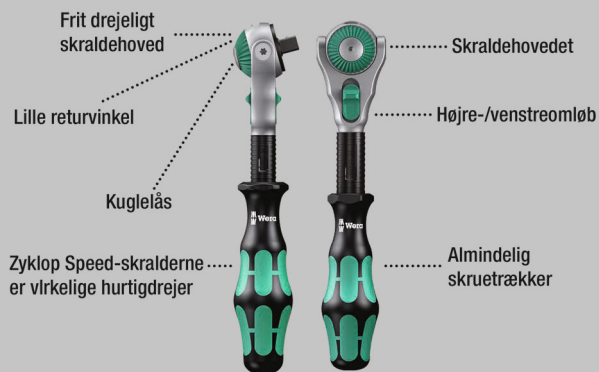

Utrolig kompakt sætsammensætning til meget værktøj på ringe plads. Fuldkommen ny skraldesæt-fornemmelse takket være ny slags tekstilboks med meget høj robusthed og lang levetid. Kan placeres opretstående mhp. mere overskuelig lagring i værkstedsreolen.

Yderligere overfladebeskyttelse via udvendig tekstilbeklædning. Ringe vægt og volumen letter mobiliteten. Med værktøjsfinderen „Take it easy“: Farvemærkning efter størrelse.

- Skraldesæt, 42 dele, i robust tekstilboks
- Frit drejeligt skraldehoved med 5 definerede fikseringer
- Bittoppe med Wera bit-teknologiens fordele
- Bittoppe med holdefunktion til TORX® skruer, til skruer med indvendig sekskant og til skruer med udvendig sekskant
- Med værktøjsfinderen „Take it easy“: Farvemærkning efter størrelse
- Egnede til Wera 2go

8100 SA All-in Zyklop Speed-skraldesæt, med holdefunktion, 1/4"-tilslutning, metrisk



Code	EAN		
05003755001	4013288 190994		1
		8000 A 1x 1/4"x152,0	
		8796 LA 1x 1/4"x150,0	
		8794 A 1x 1/4"x56,0	
		8790 HMA HF 1x 4,0x23,0; 1x 4,5x23,0; 1x 5,0x23,0; 1x 5,5x23,0; 1x 6,0x23,0; 1x 7,0x23,0; 1x 8,0x23,0; 1x 9,0x23,0; 1x 10,0x23,0; 1x 11,0x23,0; 1x 12,0x23,0; 1x 13,0x23,0; 1x 14,0x23,0	
		8767 A HF 1x TX 8x28,0; 1x TX 9x28,0; 1x TX 10x28,0; 1x TX 15x28,0; 1x TX 20x28,0; 1x TX 25x28,0; 1x TX 27x28,0; 1x TX 30x28,0; 1x TX 40x28,0	
		8740 A 1x 2,0x28,0; 1x 2,5x28,0	
		8740 A HF 1x 3,0x28,0; 1x 4,0x28,0; 1x 5,0x28,0; 1x 6,0x28,0; 1x 7,0x28,0; 1x 8,0x28,0	
		8751 A 1x PH 1x28,0; 1x PH 2x28,0; 1x PH 3x28,0	
		8755 A 1x PZ 1x28,0; 1x PZ 2x28,0; 1x PZ 3x28,0	
		8700 A FL 1x 0,8x5,5x28,0; 1x 1,2x6,5x28,0	
		Møtrikudtagelsesværktøj 1x 14,0x43,0	
		Dobbelthæftende-stribe 120 1x 50,0x120,0	

8100 SA 6 Zyklop Speed-skraldesæt, 1/4"-tilslutning, metrisk

- Frit drejeligt skraldehoved med 5 definerede fikseringer
- Finfortanding med 72 tænder
- Lille returvinkel på kun 5 grader
- Drejebøsning til høj arbejdshastighed
- Med værktøjsfinderen „Take it easy“: Farvemærkning efter størrelse
- Kompakt tekstilboks med høj robusthed, ringe vægt og volumen

8100 SA 6 Zyklop Speed-skraldesæt, 1/4"-tilslutning, metrisk



Code	EAN		
05004016001	174000		1
		□ 8000 A 1x 1/4"x152,0	
		● 8790 HMA 1x 5,0x23,0; 1x 5,5x23,0; 1x 6,0x23,0; 1x 7,0x23,0; 1x 8,0x23,0; 1x 10,0x23,0; 1x 11,0x23,0; 1x 12,0x23,0; 1x 13,0x23,0	
		■ 8794 LA 1x 1/4"x150,0	
		■ 8794 A 1x 1/4"x56,0	
		● 8784 A1 1x 1/4"x1/4"x37,0	
		+ 851/4 TZ PH 1x PH 1x50; 1x PH 2x50; 1x PH 3x50	
		+ 855/4 TZ PZ 1x PZ 1x50; 1x PZ 2x50	
		* 867/4 Z TORX® 1x TX 10x50; 1x TX 15x50; 1x TX 20x50; 1x TX 25x50; 1x TX 27x50; 1x TX 30x50	
		○ 840/4 Z Hex-Plus 1x 3,0x50; 1x 4,0x50; 1x 5,0x50; 1x 6,0x50	
		Dobbelthæftende-stribe 120 1x 50,0x120,0	

8100 SA 9 Zyklop Speed-skraldesæt, 1/4"-tilslutning, tommemål



Code	EAN		
05004019001	173843		1
		□ 8000 A 1x 1/4"x152,0	
		● 8790 HMA 1x 5,0x23,0; 1x 5,5x23,0; 1x 6,0x23,0; 1x 7,0x23,0; 1x 8,0x23,0; 1x 10,0x23,0; 1x 11,0x23,0; 1x 12,0x23,0; 1x 13,0x23,0	
		■ 8794 LA 1x 1/4"x150,0	
		■ 8794 A 1x 1/4"x56,0	
		● 8784 A1 1x 1/4"x1/4"x37,0	
		+ 851/4 TZ PH 1x PH 1x50; 1x PH 2x50; 1x PH 3x50	
		+ 855/4 TZ PZ 1x PZ 1x50; 1x PZ 2x50	
		* 867/4 Z TORX® 1x TX 10x50; 1x TX 15x50; 1x TX 20x50; 1x TX 25x50; 1x TX 27x50; 1x TX 30x50	
		○ 840/4 Z Hex-Plus 1x 3,0x50; 1x 4,0x50; 1x 5,0x50; 1x 6,0x50	
		Dobbelthæftende-stribe 120 1x 50,0x120,0	

Kraftform Kompakt Zyklop MS1 Metal/Speed 1/4"

- Utrolig hurtig skralde Zyklop Speed med drejeligt skraldehoved og 5 definerede fikseringer
- Ekstrem slank skralde Zyklop Metal med lang arm
- Returvinkel på kun 5 grader
- Bekvem retningsskift takket være omskifterknap
- Sortiment i robust tekstilboks

Kraftform Kompakt Zyklop MS1 Metal/Speed 1/4"



Code	EAN		
05135949001	178633		1
		<input type="checkbox"/> 8000 A 1x 1/4"x152,0	
		<input type="checkbox"/> 8004 A 1x 1/4"x141,0	
		<input checked="" type="checkbox"/> <input type="checkbox"/> 8796 LA 1x 1/4"x150,0	
		<input checked="" type="checkbox"/> <input type="checkbox"/> 8794 LA 1x 1/4"x150,0	
		<input checked="" type="checkbox"/> <input type="checkbox"/> 8794 SA 1x 1/4"x75,0	
		<input checked="" type="checkbox"/> <input type="checkbox"/> 8784 A1 1x 1/4"x1/4"x37,0	
		<input checked="" type="checkbox"/> <input type="checkbox"/> 8794 A 1x 1/4"x56,0	
		<input checked="" type="checkbox"/> <input type="checkbox"/> 8795 A 1x 1/4"x35,5	

8100 SA 2 Zyklop Speed-skraldesæt, 1/4"-tilslutning, metrisk

- Sortiment i 42 dele i stabil metalkuffert

8100 SA 2 Zyklop Speed-skraldesæt, 1/4"-tilslutning, metrisk



Code	EAN		
05003533001	121103		1
		<input type="checkbox"/> 8000 A 1x 1/4"x152,0	
		<input checked="" type="checkbox"/> 8790 HMA 1x 4,0x23,0; 1x 4,5x23,0; 1x 5,0x23,0; 1x 5,5x23,0; 1x 6,0x23,0; 1x 7,0x23,0; 1x 8,0x23,0; 1x 9,0x23,0; 1x 10,0x23,0; 1x 11,0x23,0; 1x 12,0x23,0; 1x 13,0x23,0; 1x 14,0x23,0	
		<input type="checkbox"/> 8789 A 1x 1/4"x110,0	
		<input checked="" type="checkbox"/> <input type="checkbox"/> 8794 A 1x 1/4"x56,0	
		<input checked="" type="checkbox"/> <input type="checkbox"/> 8795 A 1x 1/4"x35,5	
		<input checked="" type="checkbox"/> <input type="checkbox"/> 8784 A1 1x 1/4"x1/4"x37,0	
		<input checked="" type="checkbox"/> <input type="checkbox"/> 8796 SA 1x 1/4"x75,0	
		<input checked="" type="checkbox"/> <input type="checkbox"/> 8796 LA 1x 1/4"x150,0	
		<input checked="" type="checkbox"/> 851/1 Z PH 1x PH 1x25; 1x PH 2x25; 1x PH 3x25	
		<input checked="" type="checkbox"/> 855/1 Z PZ 1x PZ 1x25; 1x PZ 2x25; 1x PZ 3x25	
		<input checked="" type="checkbox"/> 867/1 Z TORX® B0 1x TX 8x25; 1x TX 9x25; 1x TX 10x25; 1x TX 15x25; 1x TX 20x25; 1x TX 25x25; 1x TX 30x25; 1x TX 40x25	
		<input type="checkbox"/> 840/1 Z Hex-Plus 1x 3,0x25; 1x 4,0x25; 1x 5,0x25; 1x 6,0x25; 1x 8,0x25	
		<input type="checkbox"/> 800/1 Z 1x 0,6x4,5x25; 1x 1,0x5,5x25; 1x 1,2x8,0x25	

8100 SA 4 Zyklop Speed-skraldesæt, 1/4"-tilslutning, tommemål

- Sortiment i 41 dele i stabil metalkuffert

8100 SA 4 Zyklop Speed-skraldesæt, 1/4"-tilslutning, tommemål



Code	EAN		
05003535001	121127		1
		<input type="checkbox"/> 8000 A 1x 1/4"x152,0	
		<input checked="" type="checkbox"/> 8790 HMA 1x 3/16"x23,0; 1x 7/32"x23,0; 1x 1/4"x23,0; 1x 9/32"x23,0; 1x 5/16"x23,0; 1x 11/32"x23,0; 1x 3/8"x23,0; 1x 7/16"x23,0; 1x 1/2"x23,0; 1x 9/16"x23,0	
		<input type="checkbox"/> 8789 A 1x 1/4"x110,0	
		<input checked="" type="checkbox"/> 8794 A 1x 1/4"x56,0	
		<input checked="" type="checkbox"/> 8795 A 1x 1/4"x35,5	
		<input checked="" type="checkbox"/> 8784 A1 1x 1/4"x1/4"x37,0	
		<input checked="" type="checkbox"/> 8796 SA 1x 1/4"x75,0	
		<input checked="" type="checkbox"/> 8796 LA 1x 1/4"x150,0	
		<input checked="" type="checkbox"/> 851/1 Z PH 1x PH 1x25; 1x PH 2x25; 1x PH 3x25	
		<input checked="" type="checkbox"/> 855/1 Z PZ 1x PZ 1x25; 1x PZ 2x25; 1x PZ 3x25	
		<input checked="" type="checkbox"/> 867/1 Z TORX® BO 1x TX 8x25; 1x TX 9x25; 1x TX 10x25; 1x TX 15x25; 1x TX 20x25; 1x TX 25x25; 1x TX 30x25; 1x TX 40x25	
		<input type="checkbox"/> 840/1 Z Hex-Plus 1x 5/64"x25; 1x 3/32"x25; 1x 1/8"x25; 1x 9/64"x25; 1x 5/32"x25; 1x 3/16"x25; 1x 7/32"x25	
		<input type="checkbox"/> 800/1 Z 1x 0,6x4,5x25; 1x 1,0x5,5x25; 1x 1,2x8,0x25	

8100 SA/SC 2 Zyklop Speed-skraldesæt, 1/4"-tilslutning og 1/2"-tilslutning, metrisk

- Sortiment i 43 dele i stabil metalkuffert

8100 SA/SC 2 Zyklop Speed-skraldesæt, 1/4"-tilslutning og 1/2"-tilslutning, metrisk



Code	EAN		
05160785001	126610		1
		<input type="checkbox"/> 8000 A 1x 1/4"x152,0	
		<input checked="" type="checkbox"/> 8790 HMA 1x 4,0x23,0; 1x 4,5x23,0; 1x 5,0x23,0; 1x 5,5x23,0; 1x 6,0x23,0; 1x 7,0x23,0; 1x 8,0x23,0; 1x 9,0x23,0; 1x 10,0x23,0; 1x 12,0x23,0; 1x 13,0x23,0	
		<input checked="" type="checkbox"/> 8784 A1 1x 1/4"x1/4"x37,0	
		<input checked="" type="checkbox"/> 8796 LA 1x 1/4"x150,0	
		<input type="checkbox"/> 8000 C 1x 1/2"x277,0	
		<input checked="" type="checkbox"/> 8790 HMC 1x 13,0x37,0; 1x 14,0x37,0; 1x 15,0x37,0; 1x 16,0x37,0; 1x 17,0x37,0; 1x 18,0x37,0; 1x 19,0x37,0; 1x 21,0x37,0; 1x 22,0x37,0; 1x 24,0x37,0	
		<input checked="" type="checkbox"/> 8796 LC 1x 1/2"x250,0	
		<input checked="" type="checkbox"/> 816 R 1x 1/4"x119	
		<input type="checkbox"/> 800/4 Z 1x 1,0x5,5x89	
		<input type="checkbox"/> 840/4 Z Hex-Plus 1x 3,0x89; 1x 4,0x89; 1x 5,0x89; 1x 6,0x89	
		<input checked="" type="checkbox"/> 851/4 Z PH 1x PH 1x89; 1x PH 2x89; 1x PH 3x89	
		<input checked="" type="checkbox"/> 855/4 Z PZ 1x PZ 1x89; 1x PZ 2x89; 1x PZ 3x89	
		<input checked="" type="checkbox"/> 867/4 Z TORX® BO 1x TX 10x89; 1x TX 15x89; 1x TX 20x89; 1x TX 25x89; 1x TX 30x89	

Kraftform Kompakt Zyklop Speed

- Foldetaske til fastgøring i bælte

Kraftform Kompakt Zyklop Speed



Code	EAN		
05051045001	155313		1
		<input type="checkbox"/> 8000 A 1x 1/4"x152,0	
		<input checked="" type="checkbox"/> 8784 A1 1x 1/4"x1/4"x37,0	
		<input checked="" type="checkbox"/> 8794 LA 1x 1/4"x150,0	
		<input checked="" type="checkbox"/> 851/4 TZ PH 1x PH 1x50; 1x PH 2x50; 1x PH 3x50	
		<input checked="" type="checkbox"/> 855/4 TZ PZ 1x PZ 1x50; 1x PZ 2x50	
		<input checked="" type="checkbox"/> 867/4 Z TORX® 1x TX 10x50; 1x TX 15x50; 1x TX 20x50; 1x TX 25x50; 1x TX 27x50; 1x TX 30x50	
		<input checked="" type="checkbox"/> 800/4 Z 1x 1,0x5,5x50	
		<input checked="" type="checkbox"/> 840/4 Z Hex-Plus 1x 3,0x50; 1x 4,0x50; 1x 5,0x50; 1x 6,0x50	
		<input checked="" type="checkbox"/> 8790 HMA 1x 5,5x23,0; 1x 6,0x23,0; 1x 7,0x23,0; 1x 8,0x23,0; 1x 10,0x23,0; 1x 12,0x23,0; 1x 13,0x23,0	
		Dobbelthæftende-stribe 70 1x 50,0x70,0	

8000 A Zyklop Speed-skralde med 1/4"-tilslutning

- Forener 5 skraldetyper i en skralde
- Svingmassekonstruktion og gribevenlig drejebøsning til meget høj arbejdshastighed
- Med frit drejeligt skraldehoved, tryknapudløser og venstre- /højreomskiftning
- Finfortandning, derfor lille returvinkel på 5°
- Kan også bruges som skruetrækker

8000 A Zyklop Speed-skralde med 1/4"-tilslutning



Code	EAN						
05003500001	121868	1/4"	152,0				1

8000 A SB Zyklop Speed-skralde med 1/4"-tilslutning



Code	EAN			
05073260001	128034	<input type="checkbox"/>	8000 A 1x 1/4"x152,0	3

Zyklop Metal. Med gennemstiksfirkant.



Utrolig kompakt sætsammensætning til meget værktøj på ringe plads. Fuldkommen ny skraldesæt-fornemmelse takket være ny slags tekstilbokse med meget høj robusthed og lang levetid. Kan placeres opretstående mhp. mere overskuelig lagring i værkstedsreolen.

Yderligere overfladebeskyttelse via udvendig tekstilbeklædning. Ringe vægt og volumen letter mobiliteten. Med værktøjsfinderens „Take it easy“: Farvemærkning efter størrelse.

- Ekstremt slank skralde med lang arm
- Returvinkel på kun 4.7 grader
- Blød omskiftning af den utabelige gennemstiksfirkant
- „Take it easy“ værktøjsfinder

8100 SA 7 Zyklop Metal-skraldesæt, gennemstiksfirkant, 1/4"-tilslutning, metrisk



Code	EAN		
05004017001	4013288 173898		1
		8003 A 1x 1/4"x141,0	
		8790 HMA 1x 5,0x23,0; 1x 5,5x23,0; 1x 6,0x23,0; 1x 7,0x23,0; 1x 8,0x23,0; 1x 10,0x23,0; 1x 11,0x23,0; 1x 12,0x23,0; 1x 13,0x23,0	
		8794 LA 1x 1/4"x150,0	
		8794 A 1x 1/4"x56,0	
		8784 A1 1x 1/4"x1/4"x37,0	
		851/1 Z PH 1x PH 1x25; 1x PH 2x25; 1x PH 3x25	
		855/1 Z PZ 1x PZ 1x25; 1x PZ 2x25	
		867/1 TORX® 1x TX 10x25; 1x TX 15x25; 1x TX 20x25; 1x TX 25x25; 1x TX 27x25; 1x TX 30x25	
		840/1 Z Hex-Plus 1x 3,0x25; 1x 4,0x25; 1x 5,0x25; 1x 6,0x25	

8100 SA 10 Zyklop Metal-skraldesæt, gennemstiksfirkant, 1/4"-tilslutning, tommemål



Code	EAN		
05004020001	4013288 173904		1
		8003 A 1x 1/4"x141,0	
		8790 HMA 1x 3/16"x23,0; 1x 7/32"x23,0; 1x 1/4"x23,0; 1x 3/32"x23,0; 1x 5/16"x23,0; 1x 11/32"x23,0; 1x 3/8"x23,0; 1x 7/16"x23,0; 1x 1/2"x23,0	
		8794 LA 1x 1/4"x150,0	
		8794 A 1x 1/4"x56,0	
		8784 A1 1x 1/4"x1/4"x37,0	
		851/1 Z PH 1x PH 1x25; 1x PH 2x25; 1x PH 3x25	
		855/1 Z PZ 1x PZ 1x25; 1x PZ 2x25	
		867/1 TORX® 1x TX 10x25; 1x TX 15x25; 1x TX 20x25; 1x TX 25x25; 1x TX 27x25; 1x TX 30x25	
		840/1 Z Hex-Plus 1x 3/32"x25; 1x 3/16"x25; 1x 7/32"x25; 1x 1/4"x25	

8003 A Zyklop Metal-skralde med gennemstiksfirkant med 1/4"-tilslutning

- Til 1/4" firkant-topnøgleindsatser med kuglelås
- Ekstremt slank. Lang arm. Smedet helmetalskralde af krom-molybdæn
- Via dobbeltklikkonstruktionen bliver 38 robuste tænder til en 76-fintanded inddeling, der muliggør en returvinkel på kun 4,7°
- Blød omskiftning af den utabelige gennemstiksfirkant

8003 A Zyklop Metal-skralde med gennemstiksfirkant med 1/4"-tilslutning



Code	EAN	Icon	mm	mm	mm	Icon
05004003001	174017	1/4"	141,0	21	22	3

Zyklop Metal. Med omskiftergreb.



Utrolig kompakt sætsammensætning til meget værktøj på ringe plads. Fuldkommen ny skraldesæt-fornemmelse takket være ny slags tekstilboks med meget høj robusthed og lang levetid. Kan placeres opretstående mhp. mere overskuelig lagring i værktøjsreolen.

Yderligere overfladebeskyttelse via udvendig tekstilbeklædning. Ringe vægt og volumen letter mobiliteten. Med værktøjsfinderen „Take it easy“: Farvemærkning efter størrelse.

- Bekvem retningsskift takket være omskifterknap
- Ekstremt slank skralde med lang arm
- Returvinkel på kun 5 grader

8100 SA 8 Zyklop Metal-skraldesæt, omskiftergreb, 1/4"-tilslutning, metrisk



Code	EAN	Icon	Description	Icon
05004018001	173836			1
		□	8004 A 1x 1/4"x141,0	
		●	8790 HMA 1x 5,0x23,0; 1x 5,5x23,0; 1x 6,0x23,0; 1x 7,0x23,0; 1x 8,0x23,0; 1x 10,0x23,0; 1x 11,0x23,0; 1x 12,0x23,0; 1x 13,0x23,0	
		□	8794 LA 1x 1/4"x150,0	
		□	8794 A 1x 1/4"x56,0	
		●	8784 A1 1x 1/4"x1/4"x37,0	
		+	851/1 Z PH 1x PH 1x25; 1x PH 2x25; 1x PH 3x25	
		+	855/1 Z PZ 1x PZ 1x25; 1x PZ 2x25	
		✦	867/1 TORX® 1x TX 10x25; 1x TX 15x25; 1x TX 20x25; 1x TX 25x25; 1x TX 27x25; 1x TX 30x25	
		○	840/1 Z Hex-Plus 1x 3,0x25; 1x 4,0x25; 1x 5,0x25; 1x 6,0x25	
			Dobbelthæftende-stribe 120 1x 50,0x120,0	

8100 SA 11 Zyklop Metal-skraldesæt, omskiftergreb, 1/4"-tilslutning, tommemål



Code	EAN			
05004021001	173850			1
		8004 A	1x 1/4"x141,0	
		8790 HMA	1x 3/16"x23,0; 1x 7/32"x23,0; 1x 1/4"x23,0; 1x 9/32"x23,0; 1x 5/16"x23,0; 1x 11/32"x23,0; 1x 3/8"x23,0; 1x 7/16"x23,0; 1x 1/2"x23,0	
		8794 LA	1x 1/4"x150,0	
		8794 A	1x 1/4"x56,0	
		8784 A1	1x 1/4"x1/4"x37,0	
		851/1 Z PH	1x PH 1x25; 1x PH 2x25; 1x PH 3x25	
		855/1 Z PZ	1x PZ 1x25; 1x PZ 2x25	
		867/1 TORX®	1x TX 10x25; 1x TX 15x25; 1x TX 20x25; 1x TX 25x25; 1x TX 27x25; 1x TX 30x25	
		840/1 Z Hex-Plus	1x 3/32"x25; 1x 3/16"x25; 1x 7/32"x25; 1x 1/4"x25	

8100 SA 12 HF Zyklop Metal-skraldesæt, omskiftergreb, 1/4"-tilslutning, metrisk

- Toppe med holdefunktion til skruer/møtrikker

8100 SA 12 HF Zyklop Metal-skraldesæt, omskiftergreb, 1/4"-tilslutning, metrisk



Code	EAN			
05003756001	190987			1
		8004 A	1x 1/4"x141	
		8794 LA	1x 1/4"x150,0	
		8794 A	1x 1/4"x56,0	
		8790 HMA HF	1x 5,0x23,0; 1x 5,5x23,0; 1x 6,0x23,0; 1x 7,0x23,0; 1x 8,0x23,0; 1x 10,0x23,0; 1x 11,0x23,0; 1x 12,0x23,0; 1x 13,0x23,0	
		Møtrikudtagelsesværktøj	1x 14,0x43,0	
		Dobbelthæftende-stribe 120	1x 50,0x120,0	

8004 A Zyklop Metal-skralde med omskiftergreb med 1/4"-tilslutning

- Bekvem retningsskift takket være omskifterknop
- Ekstrem slank skralde med lang arm
- Returvinkel på kun 5 grader
- Sikker topfiksering

8004 A Zyklop Metal-skralde med omskiftergreb med 1/4"-tilslutning



Code	EAN						
05004004001	174024	1/4"	141,0	19	22		3

8790 HMA Zyklop-toppe med 1/4"-tilslutning

- 1/4" tommer Zyklop-topnøgleindsats
- Til manuelt og maskinbrug (non impact)
- Riflet kant på den bageste del giver bedre greb ved manuelt brug
- Med kuglefangrille
- Med værktøjsfinderen „Take it easy“: Farvemærkning efter størrelse

8790 HMA Zyklop-toppe med 1/4"-tilslutning



Code	EAN		mm	mm	mm	mm	mm	
05003501001	120083		4,0	23,0	6,9	13,0	1	
05003502001	120106		4,5	23,0	7,5	13,0	1	
05003503001	120113		5,0	23,0	8,2	13,0	1	
05003504001	120120		5,5	23,0	8,8	13,0	1	
05003505001	120137		6,0	23,0	9,4	13,0	1	
05003506001	120144		7,0	23,0	11,0	13,0	1	
05003507001	120151		8,0	23,0	12,0	13,0	1	
05003508001	120090		9,0	23,0	13,0	14,0	1	
05003509001	120168		10,0	23,0	14,5	14,5	1	
05003510001	120175		11,0	23,0	16,0	15,0	1	
05003511001	120182		12,0	23,0	17,0	16,0	1	
05003512001	120199		13,0	23,0	18,0	17,0	1	
05003513001	120205		14,0	23,0	20,0	18,0	1	
05003499001	206862		15,0	23,0	21,5	19,0	1	
05003514001	120212			23,0	7,5	13,0	1	
05003515001	120229			23,0	8,8	13,0	1	
05003516001	120236			23,0	11,0	13,0	1	
05003517001	120243			23,0	11,0	13,0	1	
05003518001	120250			23,0	12,0	13,0	1	
05003519001	120267			23,0	13,0	14,0	1	
05003520001	120274			23,0	14,5	14,5	1	
05003521001	120281			23,0	16,0	15,0	1	
05003522001	120298			23,0	18,0	17,0	1	
05003523001	120304			23,0	20,0	18,0	1	

8790 HMA HF Zyklop-toppe med 1/4"-tilslutning med holdefunktion

- Top (non impact) til manuel eller maskinbrug
- Holdefunktionen holder skruer sikkert på værktøjet
- Med værktøjsfinderen „Take it easy“: Farvemærkning efter størrelse
- Krom-vanadium, matforkromet
- Med kuglefangrille, riflet kant på bageste del giver bedre tag

8790 HMA HF Zyklop-toppe med 1/4"-tilslutning med holdefunktion



Code	EAN		mm	mm	mm	mm	
05003717001	185631		4,0	23,0	7,0	11,0	1
05003718001	185648		4,5	23,0	7,8	11,0	1
05003719001	185655		5,0	23,0	8,9	11,0	1
05003720001	185662		5,5	23,0	9,2	11,0	1
05003721001	185679		6,0	23,0	10,5	11,0	1
05003722001	185686		7,0	23,0	11,9	11,0	1
05003723001	185693		8,0	23,0	12,9	11,0	1
05003724001	185709		9,0	23,0	14,1	12,0	1
05003725001	185716		10,0	23,0	15,6	12,5	1
05003726001	185723		11,0	23,0	17,4	13,0	1
05003727001	185730		12,0	23,0	18,4	14,0	1
05003728001	185747		13,0	23,0	19,5	15,0	1
05003729001	185754		14,0	23,0	20,8	16,0	1
05003010001	206855		15,0	23,0	21,5	18,5	1

Belt A 1 Zyklop topnøgleindsats-sæt, med holdefunktion, 1/4"-tilslutning

Robust tekstilrem (belt) i typisk Wera design med 9 toppe plus værktøj til møtrikudtagelse samlet kompakt. En letgående drejemekanisme sørger for sikkert hold og let udtagning af toppene.

Med „Take it easy“ værktøjsfinder med farvemærkning efter størrelse – gør det lettere og hurtigere at finde det rigtige stykke værktøj. Inklusiv karabinhage til fastgørelse i bæltestropper eller lommer.

Toppe med holdefunktion til særlig komfortabel skruring med nedsat fare for tab af skruen ved tilføring til arbejdsemnet.

Med filtbagside og dobbelthæftende striber til let fastgørelse på f.eks. vægge, reoler, værktøjsvogne og Wera 2go værktøjstransportsystemet.

- Top-sæt i 10 dele på robust tekstilrem, 1/4"
- Toppe med holdefunktion til skruer/møtrikker
- Letgående drejemekanisme til sikkert hold og let udtagning af værktøjet
- Med værktøjsfinder „Take it easy“: Farvemærkning efter størrelse
- Egnede til fastgørelse på vægge, reoler, værktøjsvogne og Wera 2go systemet

Belt A 1 Zyklop topnøgleindsats-sæt, med holdefunktion, 1/4"-tilslutning



Code	EAN		
05003880001	4013288 190758		1
		8790 HMA HF 1x 4,0x23,0; 1x 4,5x23,0; 1x 5,0x23,0; 1x 5,5x23,0; 1x 6,0x23,0; 1x 7,0x23,0; 1x 8,0x23,0; 1x 10,0x23,0; 1x 13,0x23,0	
		Møtrikudtagelsesværktøj 1x 14,0x43,0	
		Belt A 0/9 1x 39,0x238,0	
		Dobbelthæftende-stribe 30 1x 30,0x200,0	

Møtrikudtagelsesværktøj

- Let udtagning af møtrikker af Wera HF toppe
- Til let at udtage møtrikker af topnøgleindsats (1/4", 3/8", 1/2") med holdefunktion
- Med sekskant rullerikring mod at rulle væk

Møtrikudtagelsesværktøj



	EAN							
Code	4013288	mm	mm					
05050005001	192554	14,0	43,0					1

Belt A 4 Zyklop topnøgleindsats-sæt, 1/4"-tilslutning

- Bittop-sæt i 9 dele på robust tekstilrem, 1/4"
- Til manuelt og maskinbrug (non impact)
- Letgående drejemekanisme til sikkert hold og let udtagning af værktøjet
- Med værktøjsfinder „Take it easy“: Farvemærkning efter størrelse
- Egnede til fastgørelse på vægge, reoler, værktøjsvogne og Wera 2go systemet

Belt A 4 Zyklop topnøgleindsats-sæt, 1/4"-tilslutning



Code	EAN		
05003883001	4013288 190789		1
		8790 HMA 1x 5,0x23,0; 1x 5,5x23,0; 1x 6,0x23,0; 1x 7,0x23,0; 1x 8,0x23,0; 1x 10,0x23,0; 1x 11,0x23,0; 1x 12,0x23,0; 1x 13,0x23,0	
		Belt A 0/9 1x 39,0x238,0	
		Dobbelthæftende-stribe 30 1x 30,0x200,0	

Top-magnetliste A 4 Zyklop topnøgleindsats-sæt, 1/4"-tilslutning

Top-magnetliste med 9 hånd- og maskintopnøgle-indsatser (non-impact), 1/4". En letgående drejemekanisme sørger for sikker hold i og let udtagning af toppene.

Med Take it easy værktøjsfinder med farvemærkning efter størrelse - gør det lettere og hurtigere at finde det rigtige stykke værktøj.

Magnetlisten giver mulighed for midlertidig placering på metalliske overflader og har takket være Twist to unlock funktionen over en sikker topafslåsning og -udtagning.

- Top-sæt i 9 dele på top-magnetliste, 1/4"
- Magnetliste med sikker topplacering og alligevel let udtagning (Twist to unlock) til midlertidig fastgørelse på væg, reol eller værktøjsvogn
- Letgående drejemekanisme til sikkert hold og let udtagning af værktøjet
- Med værktøjsfinderen „Take it easy“: Farvemærkning efter størrelse

Top-magnetliste A 4 Zyklop topnøgleindsats-sæt, 1/4"-tilslutning



Code	EAN		
05005400001	4013288 223197		1
		<ul style="list-style-type: none"> ● 8790 HMA 1x 5,0x23,0; 1x 5,5x23,0; 1x 6,0x23,0; 1x 7,0x23,0; 1x 8,0x23,0; 1x 10,0x23,0; 1x 11,0x23,0; 1x 12,0x23,0; 1x 13,0x23,0 	
		<ul style="list-style-type: none"> 9600 1x 30,0x270,0 	

Belt A Imperial 1 Zyklop bit-top-sæt indvendig sekskant, med holdefunktion, 1/4"-tilslutning



Code	EAN		
05003884001	4013288 194992		1
		<ul style="list-style-type: none"> ○ 8740 A 1x 5/64"x28,0; 1x 3/32"x28,0; 1x 7/64"x28,0 	
		<ul style="list-style-type: none"> ○ 8740 A HF 1x 1/8"x28,0; 1x 9/64"x28,0; 1x 5/32"x28,0; 1x 3/16"x28,0; 1x 7/32"x28,0; 1x 1/4"x28,0 	
		Belt A 0/9 1x 39,0x238,0	
		Dobbelthæftende-stribe 30 1x 30,0x200,0	

Top-magnetliste A Imperial 1 Zyklop topnøgleindsats-sæt, 1/4"-tilslutning, tommemål

Top-magnetliste med 9 hånd- og maskintopnøgle-indsatser (non-impact), 1/4". En letgående drejemekanisme sørger for sikker hold i og let udtagning af toppene.

Med Take it easy værktøjsfinder med farvemærkning efter størrelse - gør det lettere og hurtigere at finde det rigtige stykke værktøj.

Magnetlisten giver mulighed for midlertidig placering på metalliske overflader og har takket være Twist to unlock funktionen over en sikker topafslåsning og -udtagning.

- Top-sæt i 9 dele på top-magnetliste, 1/4"
- Magnetliste med sikker topplacering og alligevel let udtagning (Twist to unlock) til midlertidig fastgørelse på væg, reol eller værktøjsvogn
- Letgående drejemekanisme til sikkert hold og let udtagning af værktøjet
- Med værktøjsfinderen „Take it easy“: Farvemærkning efter størrelse

Top-magnetliste A Imperial 1 Zyklop topnøgleindsats-sæt, 1/4"-tilslutning, tommemål



Code	EAN		
05005420001	4013288 223227		1
		<ul style="list-style-type: none"> ● 8790 HMA 1x 3/16"x23,0; 1x 7/32"x23,0; 1x 1/4"x23,0; 1x 9/32"x23,0; 1x 5/16"x23,0; 1x 11/32"x23,0; 1x 3/8"x23,0; 1x 7/16"x23,0; 1x 1/2"x23,0 	
		9600 1x 30,0x270,0	

8790 HMA Deep topnøgleindsats med 1/4"-tilslutning

Lang 1/4" hånd- og maskintopnøgleindsats (ISO 2725-afsnit 3) med rille til kuglelås; til skruer og møtrikker med udvendig sekskant. Til hånd- og maskinbrug (non-impact) også ved dybtliggende skrueopgaver og udstående gevindstænger.

Med Take it easy værktøjsfinder med farvemærkning efter størrelse – gør det lettere og hurtigere at finde det rigtige stykke værktøj. Er let at få fat på også med olierede hænder. Sekskantsprofilen giver mulighed for overførsel af store kræfter og belaster kanterne på møtrikken hhv. skruehovedet mindre end en tolvkantsprofil.

Finfortandede skralder gør det med deres lille returvinkel derudover også overflødigt at bruge en tolvkantsprofil under snævre pladsforhold.

- Lang topnøgle til dybtliggende skrueforbindelser og også udstående gevindstænger under snævre pladsforhold
- Sekskantsprofil muliggør præcis skruining med stor kraftoverførsel og skåner samtidig profilen
- Med værktøjsfinderen „Take it easy“: Farvemærkning efter størrelse
- Riflet kant på den bageste ende giver bedre tag ved manuelt brug
- Til hånd- og maskinbrug (non-impact), med rille til kuglelås
- Af matforkromet chrom-vanadium

8790 HMA Deep topnøgleindsats med 1/4"-tilslutning



Code	EAN							
Code	EAN		mm	mm	mm	mm		
05004500001	210258		4,0	50,0	6,7	11,8		1
05004501001	210128		5,0	50,0	8,0	11,8		1
05004502001	210241		5,5	50,0	8,6	11,8		1
05004503001	210265		6,0	50,0	9,2	11,8		1
05004504001	210272		7,0	50,0	10,8	11,8		1
05004505001	210289		8,0	50,0	11,8	11,0		1
05004506001	210296		9,0	50,0	12,8	12,0		1
05004507001	210302		10,0	50,0	14,7	12,8		1
05004508001	210319		11,0	50,0	15,8	14,0		1
05004509001	210326		12,0	50,0	16,8	15,0		1
05004510001	210333		13,0	50,0	17,8	16,0		1
05004511001	210340		14,0	50,0	19,8	17,0		1
05004512001	210357		15,0	50,0	20,8	18,0		1

Belt A Deep 1 topnøgleindsats-sæt, 1/4"-tilslutning

Robust tekstilrem (Belt) i typisk Wera design med 9 lange 1/4" hånd- og maskintopnøgle-indsatser (non-impact) samlet kompakt. En letgående drejemekanisme sørger for sikkert hold og let udtagning af toppene. Inklusiv karabinhage til fastgøring i stropper eller lommer.

Med filtbagside og dobbelthæftende striber til let fastgøring på f.eks. væg, reol, værktøjsvogn og Wera 2go værktøjstransportsystemet. Lange 1/4" hånd- og maskintopnøgle-indsatser (ISO 2725-afsnit 3) fra Wera til hånd- og maskinbrug (non impact) også ved dybtliggende skrueforbindelser og udstående gevindstænger.

Med Take it easy værktøjsfinder med farvemærkning efter størrelse – gør det lettere og hurtigere at finde det rigtige stykke værktøj. Er let at få fat på også med olierede hænder.

Med sekskantsprofil og rille til kuglelås. Sekskantsprofilen giver mulighed for overførsel af store kræfter og belaster kanterne på møtrikken hhv. skruehovedet mindre end en tolvkantsprofil.

Finfortandede skralder gør det med deres lille returvinkel derudover også overflødigt at bruge en tolvkantsprofil under snævre pladsforhold. Til skruer og møtrikker med udvendig sekskant.

- Bittop-sæt i 9 dele på robust tekstilrem, 1/4"
- Letgående drejemekanisme til sikkert hold og let udtagning af værktøjet
- Lange 1/4" topnøgler til dybtliggende skrueforbindelser under snævre montageforhold og udstående gevindstænger
- Sekskantsprofil muliggør præcis og profilskånende skruining med stor kraftoverførsel
- Med værktøjsfinderen „Take it easy“: Farvemærkning efter størrelse

Belt A Deep 1 topnøgleindsats-sæt, 1/4"-tilslutning



Code	EAN							
Code	EAN							
05004525001	210371							1
			8790 HMA Deep					
			1x 5,0x50,0; 1x 5,5x50,0; 1x 6,0x50,0; 1x 7,0x50,0; 1x 8,0x50,0; 1x 10,0x50,0; 1x 11,0x50,0; 1x 12,0x50,0; 1x 13,0x50,0					
			Belt A 0/9					
			1x 39,0x238,0					
			Dobbelthæftende-stripe 30					
			1x 30,0x200,0					

Top-magnetliste A Deep 1 topnøgleindsats-sæt, 1/4"-tilslutning

Top-magnetliste med 9 lange hånd- og maskintopnøgleindsatser (non-impact), 1/4". En letgående drejemekanisme sørger for sikker hold i og let udtagning af toppene.

Lange 1/4" hånd- og maskintopnøgleindsatser (ISO 2725-del 3) fra Wera til brug i hånd- og maskindrift (non impact) også ved dybtliggende skrueforbindelser og udragende gevindstænger.

Med Take it easy værktøjsfinder med farvemærkning efter størrelse - gør det lettere og hurtigere at finde det rigtige stykke værktøj. God og let at gribe om også med olierede hænder. Med sekskantsprofil og kuglelåserille.

Sekskantsprofilen giver mulighed for overførsel af store kræfter og belaster kanterne af skruemøtrikker hhv. skruehoveder mindre end en tolvkantsprofil.

Finfortandede skraller overflødiggor derudover via deres lille returvinkel brugen af en tolvkantsprofil også under snævre forhold.

Til skruer og møtrikker med udvendig sekskant. Magnetlisten giver mulighed for midlertidig placering på metalliske overflader og har takket være Twist to unlock funktionen over en sikker topafslåsning og -udtagning.

- Top-sæt i 9 dele på top-magnetliste, 1/4"
- Magnetliste med sikker topplacering og alligevel let udtagning (Twist to unlock) til midlertidig fastgørelse på væg, reol eller værktøjsvogn
- Letgående drejemekanisme til sikkert hold og let udtagning af værktøjet
- Lange 1/4" topnøgler til dybtliggende skrueforbindelser under snævre montageforhold og udstående gevindstænger
- Sekskantsprofil muliggør præcis og profilskånende skruring med stor kraftoverførsel

Top-magnetliste A Deep 1 topnøgleindsats-sæt, 1/4"-tilslutning



Code	EAN		
05005410001	223210		1
		8790 HMA Deep 1x 5,0x50,0; 1x 5,5x50,0; 1x 6,0x50,0; 1x 7,0x50,0; 1x 8,0x50,0; 1x 10,0x50,0; 1x 11,0x50,0; 1x 12,0x50,0; 1x 13,0x50,0	
		9600 1x 30,0x270,0	

8767 A TORX® Zyklop bit-top med 1/4"-tilslutning med holdefunktion



Code	EAN							
05003390001	219602		TX 10	28,0	12,0	12,5	11,0	1
05003391001	219619		TX 20	28,0	12,0	12,5	11,0	1
05003392001	219626		TX 25	28,0	12,0	12,5	11,0	1
05003393001	219633		TX 30	28,0	12,0	12,5	11,0	1

8767 A HF TORX® Zyklop bit-top med 1/4"-tilslutning med holdefunktion

- Bit-top (non impact) til manuel eller maskinbrug
- Holdefunktionen holder skruer sikkert på værktøjet
- Med værktøjsfinderen „Take it easy“: Farvemærkning efter størrelse
- Riflet kant på den bageste ende giver bedre tag ved manuelt brug
- Krom-vanadium, matforkromet

8767 A HF TORX® Zyklop bit-top med 1/4"-tilslutning med holdefunktion



Code	EAN							
05003360001	186829		TX 8	28,0	12,0	12,5	11,0	1
05003361001	186843		TX 9	28,0	12,0	12,5	11,0	1
05003362001	186836		TX 10	28,0	12,0	12,5	11,0	1
05003363001	186850		TX 15	28,0	12,0	12,5	11,0	1
05003364001	186867		TX 20	28,0	12,0	12,5	11,0	1
05003365001	186874		TX 25	28,0	12,0	12,5	11,0	1
05003366001	186881		TX 25	100,0	12,0	12,5	83,0	1
05003367001	186898		TX 27	28,0	12,0	12,5	11,0	1
05003368001	186904		TX 27	100,0	12,0	12,5	83,0	1
05003369001	186911		TX 30	28,0	12,0	12,5	11,0	1
05003370001	186928		TX 30	100,0	12,0	12,5	83,0	1
05003371001	186935		TX 40	28,0	12,0	12,5	11,0	1
05003372001	186942		TX 40	100,0	12,0	12,5	83,0	1

Belt A 3 TORX® HF Zyklop bit-top-sæt TORX®, med holdefunktion, 1/4"-tilslutning

Robust tekstilrem (belt) i typisk Wera design med 9 toppe samlet kompakt. En letgående drejemekanisme sørger for sikkert hold og let udtagning af toppene.

Med „Take it easy“ værktøjsfinder med farvemærkning efter størrelse – gør det lettere og hurtigere at finde det rigtige stykke værktøj. Inklusiv karabinhage til fastgørelse i bæltestropper eller lommer. Særligt korte, stabile bit-toppe med Wera bit-teknologiens fordele.

Bittoppe med holdefunktion til særlig komfortabel skruring med nedsat fare for tab af skruen ved tilføring til arbejdsområdet. Med filtbagside og dobbelthæftende striber til let fastgørelse på f.eks. vægge, reoler, værktøjsvogne og Wera 2go værktøjstransportsystemet.

- Bittop-sæt i 9 dele på robust tekstilrem, 1/4"
- Bittoppe med Wera bit-teknologiens fordele
- Bittoppe med holdefunktion til skruer
- Letgående drejemekanisme til sikkert hold og let udtagning af værktøjet
- Egnet til fastgørelse på vægge, reoler, værktøjsvogne og Wera 2go systemet
- Med værktøjsfinder „Take it easy“: Farvemærkning efter størrelse

Belt A 3 TORX® HF Zyklop bit-top-sæt TORX®, med holdefunktion, 1/4"-tilslutning

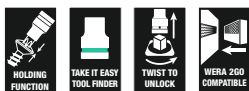

Code	EAN		
05003882001	190772		1
		8767 A HF 1x TX 8x28,0; 1x TX 9x28,0; 1x TX 10x28,0; 1x TX 15x28,0; 1x 3,7x3,7xTX 20x28,0; 1x 4,1x4,1xTX 25x28,0; 1x 4,8x4,8xTX 27x28,0; 1x 5,4x5,4xTX 30x28,0; 1x 6,5x6,5xTX 40x28,0	
		Belt A 0/9 1x 39,0x238,0	
		Dobbelthæftende-stribe 30 1x 30,0x200,0	

8767 A TORX® HF 1 Zyklop bit-top-sæt TORX®, med holdefunktion, 1/4"-tilslutning

- Kompakt tekstilboks med høj robusthed, ringe vægt, ringe volumen
- Bit-toppe (non impact) til manuelt og maskinbrug
- Holdefunktionen holder skruer sikkert på værktøjet
- Med værktøjsfinder „Take it easy“: Farvemærkning efter størrelse
- Riflet kant på bageste del af toppene giver bedre tag ved manuelt brug
- Lang udførelse

8767 A TORX® HF 1 Zyklop bit-top-sæt TORX®, med holdefunktion, 1/4"-tilslutning

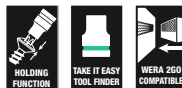

Code	EAN		
05003375001	191014		1
		8767 A HF 1x TX 25x100,0; 1x TX 27x100,0; 1x TX 30x100,0; 1x TX 40x100,0	
		Dobbelthæftende-stribe 70 1x 50,0x70,0	

8740 A HF Zyklop bit-top med 1/4"-tilslutning med holdefunktion

- Bit-top (non impact) til manuel eller maskinbrug
- Holdefunktionen holder skruer sikkert på værktøjet
- Hex-Plus giver skruer med indvendig sekskant et længere liv

8740 A HF Zyklop bit-top med 1/4"-tilslutning med holdefunktion



Code	EAN		mm	mm	mm	mm		
05003332001	187123		3,0	28,0	12,0	12,5	1	
05003333001	187178		4,0	28,0	12,0	12,5	1	
05003334001	187185		4,0	100,0	12,0	12,5	1	
05003335001	187192		5,0	28,0	12,0	12,5	1	
05003336001	187208		5,0	100,0	12,0	12,5	1	
05003337001	187215		6,0	28,0	12,0	12,5	1	
05003338001	187222		6,0	100,0	12,0	12,5	1	
05003341001	189547		7,0	28,0	12,0	12,5	1	
05003342001	189554		7,0	100,0	12,0	12,5	1	
05003339001	187239		8,0	28,0	12,0	12,5	1	
05003340001	187246		8,0	100,0	12,0	12,5	1	
05003383001	189868			1/8"	28,0	12,0	12,5	1
05003384001	189875			9/64"	28,0	12,0	12,5	1
05003385001	189882			5/32"	28,0	12,0	12,5	1
05003386001	189899			3/16"	28,0	12,0	12,5	1
05003387001	189905			7/32"	28,0	12,0	12,5	1
05003388001	189912			1/4"	28,0	12,0	12,5	1
05003389001	189844			5/16"	28,0	12,0	12,5	1

8740 A Zyklop bit-top med 1/4"-tilslutning

- Bit-top (non impact) til manuel eller maskinbrug
- Hex-Plus giver skruer med indvendig sekskant et længere liv

8740 A Zyklop bit-top med 1/4"-tilslutning



Code	EAN		mm	mm	mm	mm		
05003330001	187154		2,0	28,0	12,0	12,5	1	
05003331001	187161		2,5	28,0	12,0	12,5	1	
05003380001	189820			5/64"	28,0	12,0	12,5	1
05003381001	189837			3/32"	28,0	12,0	12,5	1
05003382001	189851			7/64"	28,0	12,0	12,5	1

Belt A 2 Zyklop bit-top-sæt indvendig sekskant, med holdefunktion, 1/4"-tilslutning

Robust tekstilrem (belt) i typisk Wera design med 8 bittoppe samlet kompakt. En letgående drejemekanisme sørger for sikkert hold og let udtagning af toppene.

Med „Take it easy“ værktøjsfinder med farvemærkning efter størrelse – gør det let og hurtigt at finde det rigtige stykke værktøj. Inklusiv karabinhage til fastgørelse i bæltestropper eller lommer. Særligt korte, stabile bittoppe med Wera bit-teknologiens fordele. Bittoppe med holdefunktion til særlig komfortabel skruring og nedsat fare for tab af skruen ved tilføring til arbejdsområdet. Med filtbagside og dobbelthæftende striber til let fastgørelse på f.eks. vægge, reoler, værktøjsvogne og Wera 2go værktøjstransportsystemet.

- Bittop-sæt i 8 dele på robust tekstilrem, 1/4"
- Bittoppe med Wera bit-teknologiens fordele
- Bi-toppe med holdefunktion til skruer med indvendig sekskant
- Med værktøjsfinderen „Take it easy“: Farvemærkning efter størrelse
- Letgående drejemekanisme til sikkert hold og let udtagning af værktøjet
- Egnede til fastgørelse på vægge, reoler, værktøjsvogne og Wera 2go systemet

Belt A 2 Zyklop bit-top-sæt indvendig sekskant, med holdefunktion, 1/4"-tilslutning



Code	EAN		
05003881001	190765		1
		8740 A	
		1x 2,0x28,0; 1x 2,5x28,0	
		8740 A HF	
		1x 3,0x28,0; 1x 4,0x28,0; 1x 5,0x28,0; 1x 6,0x28,0; 1x 7,0x28,0; 1x 8,0x28,0	
		Belt A 0/8	
		1x 39,0x220,0	
		Dobelthæftende-stribe 30	
		1x 30,0x200,0	

8740 A HF 1 Zyklop bit-top-sæt indvendig sekskant, med holdefunktion, 1/4"-tilslutning

- Kompakt tekstilboks med høj robusthed, ringe vægt, ringe volumen
- Bit-toppe (non impact) til manuelt og maskinbrug
- Holdefunktionen holder skruer sikkert på værktøjet
- Med værktøjsfinderen „Take it easy“: Farvemærkning efter størrelse
- Riflet kant på bageste del af toppene giver bedre tag ved manuelt brug
- Lang udførelse

8740 A HF 1 Zyklop bit-top-sæt indvendig sekskant, med holdefunktion, 1/4"-tilslutning



Code	EAN		
05003345001	191007		1
		8740 A HF 1x 4,0x100,0; 1x 5,0x100,0; 1x 6,0x100,0; 1x 7,0x100,0; 1x 8,0x100,0 Dobbelthæftende-stribe 70 1x 50,0x70,0	

8751 A Phillips Zyklop bit-top med 1/4"-tilslutning

- Ekstrem kort udførelse

8751 A Phillips Zyklop bit-top med 1/4"-tilslutning



Code	EAN						
05003350001	187253	PH 1	28,0	12,0	11,0	12,5	1
05003351001	187260	PH 2	28,0	12,0	11,0	12,5	1
05003352001	187277	PH 3	28,0	12,0	11,0	12,5	1

8755 A Pozidriv Zyklop bit-top med 1/4"-tilslutning

- Ekstrem kort udførelse

8755 A Pozidriv Zyklop bit-top med 1/4"-tilslutning



Code	EAN						
05003353001	187284	PZ 1	28,0	12,0	11,0	12,5	1
05003354001	187291	PZ 2	28,0	12,0	11,0	12,5	1
05003355001	187307	PZ 3	28,0	12,0	11,0	12,5	1

8700 A FL Skruer med lige kærven Zyklop bit-top med 1/4"-tilslutning

- Ekstrem kort udførelse

8700 A FL Skruer med lige kærven Zyklop bit-top med 1/4"-tilslutning

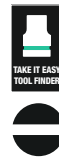

Code	EAN						
05003320001	187314	0,8	5,5	28,0	12,0	11,0	11,0
05003321001	187321	1,0	5,5	28,0	12,0	11,0	11,0
05003322001	187338	1,2	6,5	28,0	12,0	11,0	11,0

8796 LA Zyklop-forlængerled „flexible-lock“ med drejebøsning, langt, 1/4"

- Til 1/4" firkant-topnøgleindsatser med kuglelås
- Flexible Lock-system til enten fastlåsning eller hurtigt skift af det påsatte værktøj
- Med friløbsbøsning til lynhurtig spænding og løsning af skruer og møtrikker

8796 LA Zyklop-forlængerled „flexible-lock“ med drejebøsning, langt, 1/4"



Code	EAN						
05003531001	121059	1/4"	150,0				1

8796 SA Zyklop-forlængerled „flexible-lock“ med drejebøsning, kort, 1/4"

- Til 1/4" firkant-topnøgleindsatser med kuglelås
- Flexible Lock-system til enten fastlåsning eller hurtigt skift af det påsatte værktøj
- Med friløbsbøsning til lynhurtig spænding og løsning af skruer og møtrikker

8796 SA Zyklop-forlængerled „flexible-lock“ med drejebøsning, kort, 1/4"



Code	EAN	Ø	L					
05003530001	121042	1/4"	75,0					1

8794 LA Zyklop-forlængerled med drejebøsning, langt, 1/4"

Wera Zyklop forlængerled med drejebøsning med godt tag til lynhurtig spænding og løsning af skruer og møtrikker. Af matforkromet krom-vanadium.

8794 LA Zyklop-forlængerled med drejebøsning, langt, 1/4"



Code	EAN	Ø	L					
05003526001	121073	1/4"	150,0					1

8794 SA Zyklop-forlængerled med drejebøsning, kort, 1/4"

Wera Zyklop forlængerled med drejebøsning med godt tag til lynhurtig spænding og løsning af skruer og møtrikker. Af matforkromet krom-vanadium.

8794 SA Zyklop-forlængerled med drejebøsning, kort, 1/4"



Code	EAN	Ø	L					
05003525001	121066	1/4"	75,0					1

8789 A Zyklop-T-greb, 1/4"

Wera Zyklop tværgreb til større momentoverførsel. Til 1/4"-firkant-topnøgleindsatser med kuglelås. Med forskydelig tilslutning, derved mulighed for fleksibel brug. Af kvalitets matforkromet krom-vanadium.

8789 A Zyklop-T-greb, 1/4"



Code	EAN	Ø	L					
05003524001	121493	1/4"	110,0					3

8795 A Zyklop-kardanled, 1/4"

Wera Zyklop kardanled til 1/4"-firkant-topnøgleindsatser med kuglelås.

8795 A Zyklop-kardanled, 1/4"



Code	EAN	Ø	L					
05003528001	121509	1/4"	35,5					1

8784 A1 Zyklop-forbindelsesled, 1/4"

- 1/4" Zyklop-forbindelsesdel med hurtigskift til hurtigt bitskift

8784 A1 Zyklop-forbindelsesled, 1/4"



Code	EAN								
05003529001	121035	1/4"	1/4"	37,0					1

8794 A Zyklop-Wobble-forlængerled, 1/4"

Wobble-forlængerled til Wera Zyklop. Med krængningsvinkel på 15° i alle retninger. Derved garanteres hurtigt og præcist arbejde i skjulte og snævre montage-situationer.

8794 A Zyklop-„Wobble-forlængerled, 1/4"



Code	EAN								
05003527001	121080	1/4"	56,0						1

Belt A (tekstilrem), 9 dele, uden indhold



Code	EAN								
05003891001	192424								1
								Belt A 0/9 1x 39,0x238,0	
								Dobbelthæftende-stribe 30 1x 30,0x200,0	

Belt A (tekstilrem), 8 dele, uden indhold



Code	EAN								
05003890001	192417							1	
								Belt A 0/8 1x 39,0x220,0	
								Dobbelthæftende-stribe 30 1x 30,0x200,0	

9600 Top-magnetliste, 1/4", tom

1 Top-magnetliste, tom. Til op til 10 topnøgleindsatser og/eller bittoppe med 1/4"-tilslutning.

Magnetlisten giver mulighed for midlertidig placering på metalliske overflader og har takket være Twist to unlock funktionen en sikker topaflysning og -udtagning.

- Magnetliste med sikker topplacering og alligevel let udtagning (Twist to unlock) til midlertidig fastgørelse på væg, reol eller værktøjsvogn
- Letgående drejemekanisme til sikkert hold og let udtagning af værktøjet
- Tom, til op til 10 toppe, 1/4"

9600 Top-magnetliste, 1/4", tom

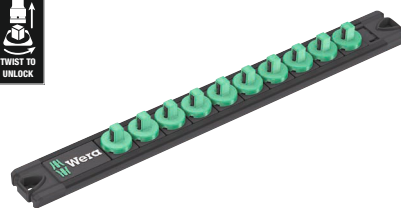

Code	EAN							
05136420001	223326	30,0	270,0					1

Zyklop Speed - Utrolig hurtig og utrolig fleksibel

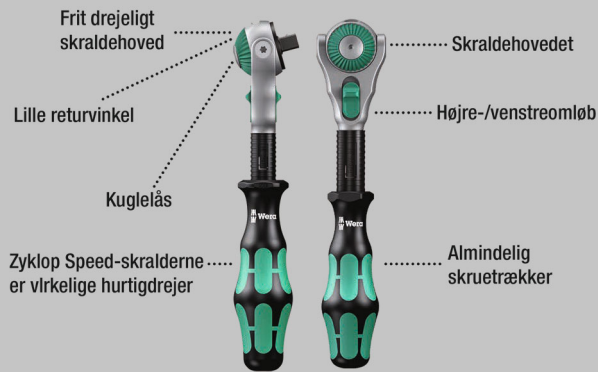

Utrolig kompakt sætsammensætning til meget værktøj på ringe plads. Fuldkommen ny skraldesæt-fornemmelse takket være ny slags tekstilboks med meget høj robusthed og lang levetid. Kan placeres opretstående mhp. mere overskuelig lagring i værktøjsreolen.

Yderligere overfladebeskyttelse via udvendig tekstilbeklædning. Ringe vægt og volumen letter mobiliteten. Med værktøjsfinderne „Take it easy“: Farvemærkning efter størrelse.

- Frit drejeligt skraldehoved med 5 definerede fikseringer
- Finførtanding med 72 tænder
- Lille returvinkel på kun 5 grader
- Drejebøsning til høj arbejdshastighed
- Med værktøjsfinderne „Take it easy“: Farvemærkning efter størrelse
- Kompakt tekstilboks med høj robusthed, ringe vægt og volumen

8100 SB All-in Zyklop Speed-skraldesæt, 3/8"-tilslutning

- Enkel udtagning af skralden takket være Twist to unlock-systemet

8100 SB All-in Zyklop Speed-skraldesæt, 3/8"-tilslutning



Code	EAN		
05003536001	4013288 225573		1
		8000 B 1x 3/8"x199,0	
		8794 B 1x 3/8"x76,0	
		8796 LB 1x 3/8"x200,0	
		8790 HMB HF 1x 6,0x29,0; 1x 7,0x29,0; 1x 8,0x29,0; 1x 9,0x29,0; 1x 10,0x29,0; 1x 11,0x29,0; 1x 12,0x29,0; 1x 13,0x29,0; 1x 14,0x29,0; 1x 15,0x29,0; 1x 16,0x29,0; 1x 17,0x29,0; 1x 18,0x29,0; 1x 19,0x29,0	
		8767 B HF 1x TX 10x35,0; 1x TX 15x35,0; 1x TX 20x35,0; 1x TX 25x35,0; 1x TX 27x35,0; 1x TX 30x35,0; 1x TX 40x35,0; 1x TX 45x38,5; 1x TX 50x38,5	
		8740 B HF 1x 3,0x35,0; 1x 4,0x35,0; 1x 5,0x35,0; 1x 6,0x35,0; 1x 7,0x38,5; 1x 8,0x38,5; 1x 9,0x38,5; 1x 10,0x38,5	
		Møtrikudtagelsesværktøj 1x 14,0x43,0	
		Dobbelthæftende-stribe 240 1x 50,0x240,0	

8100 SB 6 Zyklop Speed-skraldesæt, 3/8"-tilslutning, metrisk



Code	EAN		
05004046001	4013288 173911		1
		<input type="checkbox"/> 8000 B 1x 3/8"x199,0	
		<input checked="" type="checkbox"/> 8790 HMB 1x 8,0x29,0; 1x 10,0x29,0; 1x 12,0x29,0; 1x 13,0x29,0; 1x 15,0x29,0; 1x 16,0x30,0; 1x 17,0x30,0; 1x 18,0x30,0; 1x 19,0x30,0	
		<input checked="" type="checkbox"/> <input type="checkbox"/> 8794 LB 1x 3/8"x200,0	
		<input checked="" type="checkbox"/> <input type="checkbox"/> 8794 B 1x 3/8"x76,0	
		<input checked="" type="checkbox"/> <input type="checkbox"/> 8784 B1 1x 1/4"x3/8"x44,0	
		<input checked="" type="checkbox"/> 851/4 TZ PH 1x PH 1x50; 1x PH 2x50; 1x PH 3x50	
		<input checked="" type="checkbox"/> 855/4 TZ PZ 1x PZ 1x50; 1x PZ 2x50; 1x PZ 3x50	
		<input checked="" type="checkbox"/> 867/4 Z TORX® 1x TX 20x50; 1x TX 25x50; 1x TX 27x50; 1x TX 30x50; 1x TX 40x50	
		<input type="checkbox"/> 840/4 Z Hex-Plus 1x 4,0x50; 1x 5,0x50; 1x 6,0x50; 1x 8,0x50	
		<input type="checkbox"/> 800/4 Z 1x 1,0x5,5x50	

8100 SB 9 Zyklop Speed-skraldesæt, 3/8"-tilslutning, tommemål



Code	EAN		
05004049001	4013288 173980		1
		<input type="checkbox"/> 8000 B 1x 3/8"x199,0	
		<input checked="" type="checkbox"/> 8790 HMB 1x 1/4"x29,0; 1x 3/16"x29,0; 1x 3/8"x29,0; 1x 7/16"x29,0; 1x 1/2"x29,0; 1x 9/16"x29,0; 1x 5/8"x30,0; 1x 11/16"x30,0; 1x 3/4"x30,0	
		<input checked="" type="checkbox"/> <input type="checkbox"/> 8794 LB 1x 3/8"x200,0	
		<input checked="" type="checkbox"/> <input type="checkbox"/> 8794 B 1x 3/8"x76,0	
		<input checked="" type="checkbox"/> <input type="checkbox"/> 8784 B1 1x 1/4"x3/8"x44,0	
		<input checked="" type="checkbox"/> 851/4 TZ PH 1x PH 1x50; 1x PH 2x50; 1x PH 3x50	
		<input checked="" type="checkbox"/> 855/4 TZ PZ 1x PZ 1x50; 1x PZ 2x50; 1x PZ 3x50	
		<input checked="" type="checkbox"/> 867/4 Z TORX® 1x TX 20x50; 1x TX 25x50; 1x TX 27x50; 1x TX 30x50; 1x TX 40x50	
		<input type="checkbox"/> 840/4 Z Hex-Plus 1x 3/16"x50; 1x 7/32"x50; 1x 1/4"x50; 1x 5/16"x50	
		<input type="checkbox"/> 800/4 Z 1x 1,0x5,5x50	

8100 SB 2 Zyklop Speed-skraldesæt, 3/8"-tilslutning, metrisk

- Sortiment i 43 dele i stabil metalkuffert

8100 SB 2 Zyklop Speed-skraldesæt, 3/8"-tilslutning, metrisk



Code	EAN		
05003594001	4013288 121141		1
		<input type="checkbox"/> 8000 B 1x 3/8"x199,0	
		<input checked="" type="checkbox"/> 8790 HMB 1x 6,0x29,0; 1x 7,0x29,0; 1x 8,0x29,0; 1x 9,0x29,0; 1x 10,0x29,0; 1x 11,0x29,0; 1x 12,0x29,0; 1x 13,0x29,0; 1x 14,0x29,0; 1x 15,0x29,0; 1x 16,0x30,0; 1x 17,0x30,0; 1x 18,0x30,0; 1x 19,0x30,0; 1x 20,0x30,0; 1x 21,0x30,0; 1x 22,0x30,0; 1x 24,0x32,0	
		<input type="checkbox"/> 8789 B 1x 3/8"x165,0	
		<input checked="" type="checkbox"/> 8794 B 1x 3/8"x76,0	
		<input checked="" type="checkbox"/> 8795 B 1x 3/8"x50,0	
		<input checked="" type="checkbox"/> 8784 B1 1x 1/4"x3/8"x44,0	
		<input checked="" type="checkbox"/> 8796 SB 1x 3/8"x125,0	
		<input checked="" type="checkbox"/> 8796 LB 1x 3/8"x200,0	
		<input checked="" type="checkbox"/> 851/1 Z PH 1x PH 2x25; 1x PH 3x25	
		<input checked="" type="checkbox"/> 855/1 Z PZ 1x PZ 2x25; 1x PZ 3x25	
		<input checked="" type="checkbox"/> 867/1 Z TORX® BO 1x TX 10x25; 1x TX 15x25; 1x TX 20x25; 1x TX 25x25; 1x TX 27x25; 1x TX 30x25; 1x TX 40x25	
		<input type="checkbox"/> 840/1 Z Hex-Plus 1x 3,0x25; 1x 4,0x25; 1x 5,0x25; 1x 6,0x25; 1x 8,0x25; 1x 10,0x25	
		<input checked="" type="checkbox"/> 800/1 Z 1x 1,0x5,5x25	

8100 SB 4 Zyklop Speed-skraldesæt, 3/8"-tilslutning, tommemål

- Sortiment i 38 dele i stabil metalkuffert

8100 SB 4 Zyklop Speed-skraldesæt, 3/8"-tilslutning, tommemål



Code	EAN		
05003596001	4013288 121165		1
		<input type="checkbox"/> 8000 B 1x 3/8"x199,0	
		<input checked="" type="checkbox"/> 8790 HMB 1x 1/4"x29,0; 1x 5/16"x29,0; 1x 11/32"x29,0; 1x 3/8"x29,0; 1x 7/16"x29,0; 1x 1/2"x29,0; 1x 9/16"x29,0; 1x 5/8"x30,0; 1x 11/16"x30,0; 1x 3/4"x30,0; 1x 13/16"x30,0; 1x 7/8"x30,0	
		<input type="checkbox"/> 8789 B 1x 3/8"x165,0	
		<input checked="" type="checkbox"/> 8794 B 1x 3/8"x76,0	
		<input checked="" type="checkbox"/> 8795 B 1x 3/8"x50,0	
		<input checked="" type="checkbox"/> 8784 B1 1x 1/4"x3/8"x44,0	
		<input checked="" type="checkbox"/> 8796 SB 1x 3/8"x125,0	
		<input checked="" type="checkbox"/> 8796 LB 1x 3/8"x200,0	
		<input checked="" type="checkbox"/> 851/1 Z PH 1x PH 2x25; 1x PH 3x25	
		<input checked="" type="checkbox"/> 855/1 Z PZ 1x PZ 2x25; 1x PZ 3x25	
		<input checked="" type="checkbox"/> 867/1 Z TORX® BO 1x TX 10x25; 1x TX 15x25; 1x TX 20x25; 1x TX 25x25; 1x TX 27x25; 1x TX 30x25; 1x TX 40x25	
		<input checked="" type="checkbox"/> 800/1 Z 1x 1,0x5,5x25	
		<input type="checkbox"/> 840/1 Z Hex-Plus 1x 5/64"x25; 1x 3/32"x25; 1x 1/8"x25; 1x 9/64"x25; 1x 5/32"x25; 1x 3/16"x25; 1x 7/32"x25	

Zyklop Speed - Utrolig hurtig og utrolig fleksibel

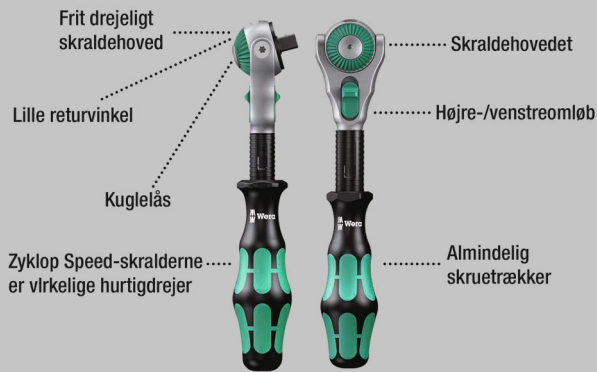

$\frac{3}{8}$ " skralde-sæt i 28 dele til typiske cykelanvendelser med omfangsrigt tilbehør: 1 Zyklop Speed-skralde med $\frac{3}{8}$ "-tilslutning, 10 Zyklop-toppe, 2 Zyklop-bittoppe med 30mm langt og ekstra slankt profilområde for bedre adgang i snævre arbejdsområder. Med værktøjsfinderen

Take it easy: Farvemærkning efter størrelse, 1 Zyklop-forlængerled (kort) med drejebøsning, 1 Wobble-forlængerled, 1 bit-adap-ter, 1 forbindelsesdel $\frac{3}{8}$ " udvendig firkant til $\frac{1}{2}$ " udvendig firkant, 10 bits, hårde og slidstærke til universelt brug.

Utrolig kompakt sætsammensætning for meget værktøj på ringe plads takket være den meget robuste tekstilbox med lang levetid. Kan stilles opretstående til overskueligt lagring i værkstedsreolen.

Yderligere overfladebeskyttelse via ydre tekstilmateriale. Ringe vægt og volumen letter mobiliteten.

- $\frac{3}{8}$ " skraldesæt i 27 dele inkl. finfortandet Zyklop Speed skralde med frit drejeligt skraldehoved, trykknapsudløsning og venstre-/ højreomskift
- Lille returvinkel på kun 5° til arbejde under trange vilkår
- Toppe og bits til de mest gængse skrueprofiler ved gadebicykler, mountainbikes og E-bikes
- Sortiment i robust tekstilbox med ringe vægt til let transport
- Med adapter fra $\frac{3}{8}$ "-indvendig firkant til $\frac{1}{2}$ "-udvendig firkant til optag af cykeltypisk specialværktøj

Bicycle Set 7



Code	EAN		
05004175001	4013288 220608		1
		8000 B 1x $\frac{3}{8}$ "x199,0	
		8790 HMB 1x 6,0x29,0; 1x 7,0x29,0; 1x 8,0x29,0; 1x 9,0x29,0; 1x 10,0x29,0; 1x 11,0x29,0; 1x 12,0x29,0; 1x 13,0x29,0; 1x 14,0x29,0	
		8790 HMB Deep 1x 15,0x64,0	
		8740 B 1x 8,0x100,0; 1x 10,0x100,0	
		8794 B 1x $\frac{3}{8}$ "x76,0	
		8784 B1 1x $\frac{1}{4}$ "x $\frac{3}{8}$ "x44,0	
		8794 SB 1x $\frac{3}{8}$ "x125,0	
		781 B 1x 781 B/C, $\frac{1}{2}$ "x36,0x $\frac{3}{8}$ "	
		840/4 Z Hex-Plus 1x 3,0x50; 1x 4,0x50; 1x 5,0x50; 1x 6,0x50	
		867/4 Z TORX® 1x TX 10x50; 1x TX 15x50; 1x TX 20x50; 1x TX 25x50; 1x TX 27x50; 1x TX 30x50	

8000 B Zyklop Speed-skralde med $\frac{3}{8}$ "-tilslutning

- Forener 5 skraldetyper i en skralde
- Svingmassekonstruktion og gribevenlig drejebøsning til meget høj arbejdshastighed
- Med frit drejeligt skraldehoved, trykknapsudløser og venstre- / højreomskiftning
- Finfortanding, derfor lille returvinkel på 5°
- Kan også bruges som skruetrækker

8000 B Zyklop Speed-skralde med $\frac{3}{8}$ "-tilslutning



Code	EAN						
05003550001	4013288 121875	$\frac{3}{8}$ "	199,0				1

8000 B SB Zyklop Speed-skralde med 3/8"-tilslutning



Code		EAN		
05073261001		4013288		
	128041		8000 B	
			1x 3/8"x199.0	3

8100 SB 12 Zyklop Comfort skraldesæt, omskifterknop, 3/8"-tilslutning, metrisk

Zyklop Comfort skraldesæt i 16 dele i let og robust, langlivet tekstilboks. Tokomponent plastikbeklædningen af Zyklop Comfort skralden gør arbejdet behageligt også ved kulde og beskytter samtidig mod beskadigelser af overflader.

Zyklop Impaktor toppene er kendetegnet ved holdbarhed over gennemsnittet også ved ekstreme krav.

Med værktøjsfinderer Take it easy (farvemærkning efter størrelse) har man hurtigt fat i den rigtige størrelse. Med Zyklop forlængerledet kan man også bevæge ellers kun svært tilgængelige skruer og møtrikker.

8100 SB 12 Zyklop Comfort skraldesæt, omskifterknop, 3/8"-tilslutning, metrisk



Code		EAN		
05005530001		4013288		
	227980			1
			8010 B	
			1x 3/8"x230,0	
			8790 B Impaktor	
			1x 8,0x30,0; 1x 10,0x30,0; 1x 11,0x30,0;	
			1x 12,0x30,0; 1x 13,0x30,0; 1x 14,0x30,0;	
			1x 15,0x30,0; 1x 16,0x30,0; 1x 17,0x30,0;	
			1x 18,0x30,0; 1x 19,0x30,0; 1x 21,0x32,0;	
			1x 22,0x32,0; 1x 24,0x32,0	
			8798 B	
			1x 3/8"x152,4	

8100 SB 13 Zyklop Comfort skraldesæt, omskifterknap, 3/8"-tilslutning, tommemål

- Zyklop Comfort skraldesæt i 11 dele; størrelser i tommemål

8100 SB 13 Zyklop Comfort skraldesæt, omskifterknap, 3/8"-tilslutning, tommemål



Code	EAN				
05005531001	227973				1
		<input type="checkbox"/> 8010 B 1x 3/8"x230,0			
		<input checked="" type="checkbox"/> 8790 B Impaktor 1x 1/4"x30,0; 1x 5/16"x30,0; 1x 3/8"x30,0; 1x 7/16"x30,0; 1x 1/2"x30,0; 1x 9/16"x30,0; 1x 5/8"x30,0; 1x 11/16"x30,0; 1x 3/4"x30,0			
		<input checked="" type="checkbox"/> <input type="checkbox"/> 8798 B 1x 3/8"x152,4			

8010 B Zyklop Comfort skralde, med omskifterknap, med 3/8"-tilslutning

Zyklop Comfort skralde med omskifterknap i uimodståeligt Wera design. Komfortabel tokomponent plastbeklædning. Beskytter følsomme overflader.

Slank form til arbejde også i meget snævre rum. På grund af finfortandingen med 80 tænder muliggøres en lille returvinkel på kun 4,5°. Med omskifterknap til bekvemt retnings skift. Med sikker fastgørelse af toppe via trykknop.

8010 B Zyklop Comfort skralde, med omskifterknap, med 3/8"-tilslutning



Code	EAN							
05005540001	227195	3/8"	230,0					1

Zyklop Metal. Med gennemstiksfirkant.



Utrolig kompakt sætsammensætning til meget værktøj på ringe plads. Fuldkommen ny skraldesæt-fornemmelse takket være ny slags tekstilboks med meget høj robusthed og lang levetid. Kan placeres opretstående mhp. mere overskuelig lagring i værktøjsreolen.

Yderligere overfladebeskyttelse via udvendig tekstilbeklædning. Ringe vægt og volumen letter mobiliteten. Med værktøjsfinderen „Take it easy“: Farvemærkning efter størrelse.

- Ekstremt slank skralde med lang arm
- Returvinkel på kun 4.7 grader
- Blød omskiftning af den utabelige gennemstiksfirkant

8100 SB 7 Zyklop Metal-skraldesæt, gennemstiksfirkant, 3/8"-tilslutning, metrisk



Code	EAN		
	4013288		
05004047001	173867		1
		8003 B 1x 3/8"x222,0	
		8790 HMB 1x 8,0x29,0; 1x 10,0x29,0; 1x 12,0x29,0; 1x 13,0x29,0; 1x 15,0x29,0; 1x 16,0x30,0; 1x 17,0x30,0; 1x 18,0x30,0; 1x 19,0x30,0	
		8794 LB 1x 3/8"x200,0	
		8794 B 1x 3/8"x76,0	
		8784 B1 1x 1/4"x3/8"x44,0	
		851/1 Z PH 1x PH 1x25; 1x PH 2x25; 1x PH 3x25	
		855/1 Z PZ 1x PZ 1x25; 1x PZ 2x25	
		867/1 TORX® 1x TX 15x25; 1x TX 20x25; 1x TX 25x25; 1x TX 27x25; 1x TX 30x25; 1x TX 40x25	
		840/1 Z Hex-Plus 1x 3,0x25; 1x 4,0x25; 1x 5,0x25; 1x 6,0x25; 1x 8,0x25	

8100 SB 10 Zyklop Metal-skraldesæt, gennemstiksfirkant, 3/8"-tilslutning, tommemål



Code	EAN			
05004050001	4013288 173935			1
		8003 B	1x 3/8"x222,0	
		8790 HMB	1x 1/4"x29,0; 1x 5/16"x29,0; 1x 3/8"x29,0; 1x 7/16"x29,0; 1x 1/2"x29,0; 1x 9/16"x29,0; 1x 5/8"x30,0; 1x 11/16"x30,0; 1x 3/4"x30,0	
		8794 LB	1x 3/8"x200,0	
		8794 B	1x 3/8"x76,0	
		8784 B1	1x 1/4"x3/8"x44,0	
		851/1 Z PH	1x PH 1x25; 1x PH 2x25; 1x PH 3x25	
		855/1 Z PZ	1x PZ 1x25; 1x PZ 2x25	
		867/1 TORX®	1x TX 15x25; 1x TX 20x25; 1x TX 25x25; 1x TX 27x25; 1x TX 30x25; 1x TX 40x25	
		840/1 Z Hex-Plus	1x 5/32"x25; 1x 3/16"x25; 1x 7/32"x25; 1x 1/4"x25; 1x 5/16"x25	

8003 B Zyklop Metal-skralde med gennemstiksfirkant med 3/8"-tilslutning

- Ekstremt slank. Lang arm.
- Smedet helmetalskralde af krom-molybdæn.
- Via dobbeltklikkonstruktionen bliver 38 robuste tænder til en 76-fintandet inddeling, der muliggør en returvinkel på kun 4,7°.
- Blød omskiftning af den utabelige gennemstiksfirkant
- Til 3/8" firkant-topnøgleindsatser med kuglelås

8003 B Zyklop Metal-skralde med gennemstiksfirkant med 3/8"-tilslutning



Code	EAN						
05004033001	4013288 174031	3/8"	222,0	27	29		3

Zyklop Metal. Med omskiftergreb.



Utrolig kompakt sætsammensætning til meget værktøj på ringe plads. Fuldkommen ny skraldesæt-fornemmelse takket være ny slags tekstilboks med meget høj robusthed og lang levetid. Kan placeres opretstående mhp. mere overskuelig lagring i værktøjsreolen.

Yderligere overfladebeskyttelse via udvendig tekstilbeklædning. Ringe vægt og volumen letter mobiliteten. Med værktøjsfinderens „Take it easy“: Farvemærkning efter størrelse.

- Bekvem retningskift takket være omskifterknop
- Ekstremt slank skralde med lang arm
- Returvinkel på kun 5 grader
- Kompakt tekstilboks med høj robusthed, ringe vægt og volumen

8100 SB 8 Zyklop Metal-skraldesæt, omskiftergreb, 3/8"-tilslutning, metrisk



Code	EAN		
05004048001	4013288 173928		1
		<input type="checkbox"/> 8004 B 1x 3/8"x222,0	
		<input checked="" type="checkbox"/> 8790 HMB 1x 8,0x29,0; 1x 10,0x29,0; 1x 12,0x29,0; 1x 13,0x29,0; 1x 15,0x29,0; 1x 16,0x30,0; 1x 17,0x30,0; 1x 18,0x30,0; 1x 19,0x30,0	
		<input checked="" type="checkbox"/> <input type="checkbox"/> 8794 LB 1x 3/8"x200,0	
		<input checked="" type="checkbox"/> <input type="checkbox"/> 8794 B 1x 3/8"x76,0	
		<input checked="" type="checkbox"/> <input type="checkbox"/> 8784 B1 1x 1/4"x3/8"x44,0	
		<input checked="" type="checkbox"/> 851/1 Z PH 1x PH 1x25; 1x PH 2x25; 1x PH 3x25	
		<input checked="" type="checkbox"/> 855/1 Z PZ 1x PZ 1x25; 1x PZ 2x25	
		<input checked="" type="checkbox"/> 867/1 TORX® 1x TX 15x25; 1x TX 20x25; 1x TX 25x25; 1x TX 27x25; 1x TX 30x25; 1x TX 40x25	
		<input checked="" type="checkbox"/> 840/1 Z Hex-Plus 1x 3,0x25; 1x 4,0x25; 1x 5,0x25; 1x 6,0x25; 1x 8,0x25	

8100 SB 11 Zyklop Metal-skraldesæt, omskiftergreb, 3/8"-tilslutning, tommemål



Code	EAN			
05004051001	173959			1
		8004 B	1x 3/8"x222,0	
		8790 HMB	1x 1/4"x29,0; 1x 5/16"x29,0; 1x 3/8"x29,0; 1x 7/16"x29,0; 1x 1/2"x29,0; 1x 9/16"x29,0; 1x 5/8"x30,0; 1x 11/16"x30,0; 1x 3/4"x30,0	
		8794 LB	1x 3/8"x200,0	
		8794 B	1x 3/8"x76,0	
		8784 B1	1x 1/4"x3/8"x44,0	
		851/1 Z PH	1x PH 1x25; 1x PH 2x25; 1x PH 3x25	
		855/1 Z PZ	1x PZ 1x25; 1x PZ 2x25	
		867/1 TORX®	1x TX 15x25; 1x TX 20x25; 1x TX 25x25; 1x TX 27x25; 1x TX 30x25; 1x TX 40x25	
		840/1 Z Hex-Plus	1x 5/32"x25; 1x 3/16"x25; 1x 7/32"x25; 1x 1/4"x25; 1x 5/16"x25	

8100 SB HF 1 Zyklop Metal-skraldesæt, omskiftergreb, 3/8"-tilslutning, med holdefunktion, metrisk

- Farvemærkning af toppe efter størrelse

8100 SB HF 1 Zyklop Metal-skraldesæt, omskiftergreb, 3/8"-tilslutning, med holdefunktion, metrisk

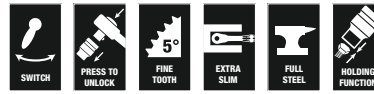

Code	EAN			
05003785001	195081			1
		8004 B	1x 3/8"x222,0	
		8790 HMB HF	1x 8,0x29,0; 1x 10,0x29,0; 1x 12,0x29,0; 1x 13,0x29,0; 1x 15,0x29,0; 1x 16,0x29,0; 1x 17,0x29,0; 1x 18,0x29,0; 1x 19,0x29,0	
		8794 LB	1x 3/8"x200,0	
		8794 B	1x 3/8"x76,0	
		Møtrikudtagelsesværktøj	1x 14,0x43,0	
		Dobbelthæftende-stribe 240	1x 50,0x240,0	

Zyklop Metal-skralden Switch, 3/8"

- Bekvem retningsskift takket være omskifterknop
- Ekstrem slank skralde med lang arm
- Returvinkel på kun 5 grader
- Sikker topfiksering

8004 B Zyklop Metal-skralde med omskiftergreb med 3/8"-tilslutning



Code	EAN						
05004034001	174048	3/8"	222,0	26	29		3

8790 B Impaktor topnøgleindsats med 3/8"-tilslutning

- Til brug med el- eller trykluftdrevne slagskruemaskiner med 3/8" tilslutning
- Impaktor-teknologi til udholdenhed over gennemsnittet
- Sekskantsprofil muliggør præcis og profilskånende skruring med stor kraftoverførsel
- Med værktøjsfinderens Take it easy: Farvemærkning efter størrelse
- Med tværboring og ringnot til fastgøring af låsestift og låsering på maskindrevet værktøj

8790 B Impaktor topnøgleindsats med 3/8"-tilslutning



Code	EAN	mm	mm	mm	mm	mm	mm
05005500001	227218	8,0	30,0	14,1	19,0	1	
05005501001	227225	10,0	30,0	16,6	19,0	1	
05005502001	227232	11,0	30,0	17,8	19,0	1	
05005503001	227249	12,0	30,0	18,2	19,0	1	
05005504001	227256	13,0	30,0	20,0	22,0	1	
05005505001	227263	14,0	30,0	21,0	22,0	1	
05005506001	227270	15,0	30,0	22,0	22,0	1	
05005507001	227287	16,0	30,0	22,0	24,0	1	
05005508001	227294	17,0	30,0	23,0	25,0	1	
05005509001	227300	18,0	30,0	23,0	26,0	1	
05005510001	227317	19,0	30,0	25,0	27,8	1	
05005511001	227324	21,0	32,0	27,0	30,0	1	
05005512001	227331	22,0	32,0	28,0	32,0	1	
05005513001	227348	24,0	32,0	30,0	34,0	1	
05005514001	227362	1/4"	30,0	11,0	19,0	1	
05005515001	227379	5/16"	30,0	14,1	19,0	1	
05005516001	227386	3/8"	30,0	16,6	19,0	1	
05005517001	227393	7/16"	30,0	17,8	19,0	1	
05005518001	227416	1/2"	30,0	20,0	22,0	1	
05005519001	227423	9/16"	30,0	21,0	22,0	1	
05005520001	227430	5/8"	30,0	22,0	24,0	1	
05005521001	227447	11/16"	30,0	23,0	25,0	1	
05005522001	227454	3/4"	30,0	25,0	28,0	1	
05005523001	227461	13/16"	32,0	27,0	30,0	1	
05005524001	227478	7/8"	32,0	28,0	32,0	1	
05005525001	227485	15/16"	32,0	30,0	34,0	1	
05005526001	227492	1"	32,0	32,0	36,0	1	

8790 HMB Zyklop-toppe med 3/8"-tilslutning

- 3/8" tommer Zyklop-topnøgleindsats
- Til manuelt og maskinbrug (non impact)
- Riflet kant på den bageste del giver bedre greb ved manuelt brug
- Med værktøjsfinderens „Take it easy“: Farvemærkning efter størrelse

8790 HMB Zyklop-toppe med 3/8"-tilslutning



Code	EAN	mm	mm	mm	mm	mm
05003551001	120311	6,0	29,0	10,5	18,0	1
05003552001	120328	7,0	29,0	11,0	18,0	1
05003553001	120335	8,0	29,0	12,2	18,0	1
05003554001	120342	9,0	29,0	13,5	18,0	1
05003555001	120359	10,0	29,0	14,5	18,0	1
05003556001	120366	11,0	29,0	16,0	18,0	1
05003557001	120373	12,0	29,0	17,0	18,0	1
05003558001	120380	13,0	29,0	18,5	20,0	1
05003559001	120397	14,0	29,0	19,5	22,0	1
05003560001	120403	15,0	29,0	21,0	24,0	1
05003561001	120410	16,0	30,0	22,0	24,0	1
05003562001	120427	17,0	30,0	23,5	24,0	1
05003563001	120434	18,0	30,0	24,5	24,0	1
05003564001	120441	19,0	30,0	26,0	24,0	1
05003565001	120458	20,0	30,0	28,0	25,0	1
05003566001	120465	21,0	30,0	28,0	25,0	1
05003567001	120472	22,0	30,0	32,0	25,0	1
05003568001	120489	24,0	32,0	32,0	25,0	1
05003569001	120496	1/4"	29,0	11,0	18,0	1
05003570001	120502	5/16"	29,0	12,2	18,0	1
05003571001	120519	11/32"	29,0	13,5	18,0	1
05003572001	120526	3/8"	29,0	14,5	18,0	1
05003573001	120533	7/16"	29,0	16,0	18,0	1
05003574001	120649	1/2"	29,0	18,5	20,0	1
05003575001	120557	9/16"	29,0	19,5	22,0	1
05003576001	120564	5/8"	30,0	22,0	24,0	1
05003577001	120571	11/16"	30,0	23,0	24,0	1
05003578001	120588	3/4"	30,0	26,0	24,0	1
05003579001	120595	13/16"	30,0	28,0	25,0	1
05003580001	120601	7/8"	30,0	32,0	25,0	1

8790 HMB HF Zyklop-toppe med 3/8"-tilslutning med holdefunktion

- Top (non impact) til manuel eller maskinbrug
- Holdefunktionen holder skruer sikkert på værktøjet
- Med værktøjsfinder „Take it easy“: Farvemærkning efter størrelse
- Krom-vanadium, matforkromet
- Med kuglefangrille, riflet kant på bageste del giver bedre tag

8790 HMB HF Zyklop-toppe med 3/8"-tilslutning med holdefunktion



Code	EAN	mm	mm	mm	mm	mm	mm	
05003740001	193919	6,0	29,0	12,7	17,5	6,5	1	
05003741001	193926	7,0	29,0	13,2	17,5	6,5	1	
05003742001	193933	8,0	29,0	14,2	17,5	6,5	1	
05003743001	193940	9,0	29,0	15,7	17,5	6,5	1	
05003744001	193957	10,0	29,0	17,0	17,5	8,0	1	
05003745001	193964	11,0	29,0	18,2	17,5	9,5	1	
05003746001	193971	12,0	29,0	19,0	17,5	9,5	1	
05003747001	193988	13,0	29,0	20,4	19,5	9,5	1	
05003748001	193995	14,0	29,0	21,5	21,5	12,5	1	
05003749001	194008	15,0	29,0	23,5	23,5	12,5	1	
05003750001	194015	16,0	29,0	24,2	23,5	12,5	1	
05003751001	194022	17,0	29,0	26,0	23,5	12,5	1	
05003752001	194039	18,0	29,0	26,5	23,5	12,5	1	
05003753001	194046	19,0	29,0	28,0	23,5	12,5	1	

9607 Top-magnetliste B Impaktor 1

Top-magnetliste med 10 Impaktor topnøgler til brug med el- eller trykluftdrevne slagskruemaskiner med 3/8" tilslutning.

Impaktor-teknologien sørger for holdbarhed over gennemsnittet også ved ekstreme krav. Den anvendte sekskantsprofil muliggør en stor kraftoverførsel ved samtidig præcision og skåning af profilen.

Med Take it easy værktøjsfinder med farvemærkning efter størrelse - der gør det lettere og hurtigere at finde det rigtige værktøj.

Magnetlisten giver mulighed for midlertidig anbringelse på metal-læsliske overflader og har takket være Twist to unlock funktionen en sikker topfastgørelse og -aftagning.

- Toppesæt i 10 dele på top-magnetliste, 3/8"
- Magnetliste med sikker topplacering og alligevel let udtagning (Twist to unlock) til midlertidig fastgørelse på væg, reol eller værktøjsvogn
- Letgående drejemekanisme til sikkert hold og let udtagning af værktøjet
- Til brug med el- eller trykluftdrevne slagskruemaskiner med 3/8" tilslutning
- Impaktor-teknologi til udholdenhed over gennemsnittet
- Sekskantsprofil muliggør præcis og profilskånende skruring med stor kraftoverførsel
- Med tværboring og ringnot til fastgøring af låsestift og låsering på maskindrevet værktøj
- Med værktøjsfinderen Take it easy: Farvemærkning efter størrelse

9607 Top-magnetliste B Impaktor 1



Code	EAN		
05005451001	227546		1
		 8790 B Impaktor 1x 10,0x30,0; 1x 13,0x30,0; 1x 15,0x30,0; 1x 16,0x30,0; 1x 17,0x30,0; 1x 18,0x30,0; 1x 19,0x30,0; 1x 21,0x32,0; 1x 22,0x32,0; 1x 24,0x32,0	
		9603 1x 30,0x340,0	

9608 Top-magnetliste B Impaktor Imperial 1

- Tommemål

9608 Top-magnetliste B Impaktor Imperial 1



Code	EAN		
05005452001	4013288 227553		1
		8790 B Impaktor 1x 1/4"x30,0; 1x 5/16"x30,0; 1x 3/8"x30,0; 1x 7/16"x30,0; 1x 1/2"x30,0; 1x 9/16"x30,0; 1x 5/8"x30,0; 1x 11/16"x30,0; 1x 3/4"x30,0	
		9601 1x 30,0x340,0	

Belt B 1 Zyklus topnøgleindsats-sæt, med holdefunktion, 3/8"-tilslutning

Robust tekstilrem (belt) i typisk Wera design med 9 toppe plus værktøj til møtrikudtagelse samlet kompakt. En letgående drejemekanisme sørger for sikkert hold og let udtagning af toppene.

Med „Take it easy“ værktøjsfinder med farvemærkning efter størrelse – gør det lettere og hurtigere at finde det rigtige stykke værktøj. Inklusiv karabinhage til fastgørelse i bæltestropper eller lommer.

Toppe med holdefunktion til særlig komfortabel skruring med nedsat fare for tab af skruen ved tilføring til arbejdsområdet. Med filtbagside og dobbelthæftende striber til let fastgørelse på f.eks. vægge, reoler, værktøjsvogne og Wera 2go værktøjstransportsystemet.

- Top-sæt i 10 dele på robust tekstilrem, 1/4"
- Toppe med holdefunktion til skruer/møtrikker
- Letgående drejemekanisme til sikkert hold og let udtagning af værktøjet
- Med værktøjsfinderen „Take it easy“: Farvemærkning efter størrelse
- Egnede til fastgørelse på vægge, reoler, værktøjsvogne og Wera 2go systemet

Belt B 1 Zyklus topnøgleindsats-sæt, med holdefunktion, 3/8"-tilslutning



Code	EAN		
05003970001	4013288 194947		1
		8790 HMB HF 1x 8,0x29,0; 1x 10,0x29,0; 1x 12,0x29,0; 1x 13,0x29,0; 1x 15,0x29,0; 1x 16,0x29,0; 1x 17,0x29,0; 1x 18,0x29,0; 1x 19,0x29,0	
		Møtrikudtagelsesværktøj 1x 14,0x43,0	
		Belt B 0/9 1x 45,0x310,0	
		Doppelthæftende-stribe 30 1x 30,0x200,0	

Belt B 4 Zyklop topnøgleindsats-sæt, 3/8"-tilslutning

- Bittop-sæt i 9 dele på robust tekstilrem, 3/8"
- Til manuelt og maskinbrug (non impact)
- Letgående drejemekanisme til sikkert hold og let udtagning af værktøjet
- Med værktøjsfinderens „Take it easy“: Farvemærkning efter størrelse
- Egnet til fastgørelse på vægge, reoler, værktøjsvogne og Wera 2go systemet

Belt B 4 Zyklop topnøgleindsats-sæt, 3/8"-tilslutning



Code	EAN			
05003973001	4013288 194978			1
		● 8790 HMB 1x 8,0x29,0; 1x 10,0x29,0; 1x 12,0x29,0; 1x 13,0x29,0; 1x 15,0x29,0; 1x 16,0x30,0; 1x 17,0x30,0; 1x 18,0x30,0; 1x 19,0x30,0		
		Belt B 0/9 1x 45,0x310,0		
		Dobbelthæftende-stribe 30 1x 30,0x200,0		

Top-magnetliste B 4 Zyklop topnøgleindsats-sæt, 3/8"-tilslutning

Top-magnetliste med 9 hånd- og maskintopnøgle-indsatser (non-impact), 3/8". En letgående drejemekanisme sørger for sikker hold i og let udtagning af toppene.

Med Take it easy værktøjsfinder med farvemærkning efter størrelse - gør det lettere og hurtigere at finde det rigtige stykke værktøj.

Magnetlisten giver mulighed for midlertidig placering på metalliske overflader og har takket være Twist to unlock funktionen over en sikker topafslåsning og -udtagning.

- Top-sæt i 9 dele på top-magnetliste, 3/8"
- Magnetliste med sikker topplacering og alligevel let udtagning (Twist to unlock) til midlertidig fastgørelse på væg, reol eller værktøjsvogn
- Letgående drejemekanisme til sikkert hold og let udtagning af værktøjet
- Med værktøjsfinderens „Take it easy“: Farvemærkning efter størrelse

Top-magnetliste B 4 Zyklop topnøgleindsats-sæt, 3/8"-tilslutning



Code	EAN			
05005430001	4013288 223234			1
		● 8790 HMB 1x 8,0x29,0; 1x 10,0x29,0; 1x 12,0x29,0; 1x 13,0x29,0; 1x 15,0x29,0; 1x 16,0x30,0; 1x 17,0x30,0; 1x 18,0x30,0; 1x 19,0x30,0		
		9601 1x 30,0x340,0		

Top-magnetliste B Imperial 1 Zyklus topnøgleindsats-sæt, 3/8"-tilslutning, tommemål

Top-magnetliste med 9 hånd- og maskintopnøgle-indsatser (non-impact), 3/8". En letgående drejemekanisme sørger for sikker hold i og let udtagning af toppene.

Med Take it easy værktøjsfinder med farvemærkning efter størrelse - gør det lettere og hurtigere at finde det rigtige stykke værktøj. Magnetlisten giver mulighed for midlertidig placering på metalliske overflader og har takket være Twist to unlock funktionen over en sikker topafslåsning og -udtagning.

- Top-sæt i 9 dele på top-magnetliste, 3/8"
- Magnetliste med sikker topplacering og alligevel let udtagning (Twist to unlock) til midlertidig fastgørelse på væg, reol eller værktøjsvogn
- Letgående drejemekanisme til sikkert hold og let udtagning af værktøjet
- Med værktøjsfinderen „Take it easy“: Farvemærkning efter størrelse

Top-magnetliste B Imperial 1 Zyklus topnøgleindsats-sæt, 3/8"-tilslutning, tommemål

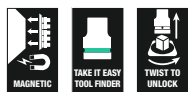

Code	EAN		
05005450001	223258		1
		8790 HMB 1x 1/4"x29,0; 1x 5/16"x29,0; 1x 11/32"x29,0; 1x 3/8"x29,0; 1x 7/16"x29,0; 1x 1/2"x29,0; 1x 9/16"x29,0; 1x 5/8"x30,0; 1x 3/4"x30,0	
		9601 1x 30,0x340,0	

8790 HMB Deep topnøgleindsats med 3/8"-tilslutning

Lang 3/8" hånd- og maskintopnøgleindsats (ISO 2725-afsnit 3) med rille til kuglelås; til skruer og møtrikker med udvendig sekskant. Til hånd- og maskinbrug (non-impact) også ved dybtliggende skrueopgaver og udstående gevindstænger.

Med Take it easy værktøjsfinder med farvemærkning efter størrelse – gør det lettere og hurtigere at finde det rigtige stykke værktøj.

Er let at få fat på også med olierede hænder. Sekskantsprofilen giver mulighed for overførsel af store kræfter og belaster kanterne på møtrikken hhv. skruehovedet mindre end en tolvkantsprofil.

Finfortandede skraller gør det med deres lille returvinkel derudover også overflødigt at bruge en tolvkantsprofil under snævre pladsforhold.

- Lang topnøgle til dybtliggende skrueforbindelser og også udstående gevindstænger under snævre pladsforhold
- Sekskantsprofil muliggør præcis skrunding med stor kraftoverførsel og skåner samtidig profilen
- Med værktøjsfinderen „Take it easy“: Farvemærkning efter størrelse
- Riflet kant på den bageste del giver bedre greb ved manuelt brug
- Til hånd- og maskinbrug (non-impact), med rille til kuglelås
- Af matforkromet chrom-vanadium

8790 HMB Deep topnøgleindsats med 3/8"-tilslutning



Code	EAN		mm	mm	mm	mm	
05004530001	210388		8,0	64,0	12,2	17,0	1
05004531001	210395		9,0	64,0	13,5	17,0	1
05004532001	210401		10,0	64,0	14,5	17,0	1
05004533001	210418		11,0	64,0	15,7	17,0	1
05004534001	210425		12,0	64,0	16,5	18,0	1
05004535001	210432		13,0	64,0	19,0	17,0	1
05004536001	210449		14,0	64,0	20,0	18,0	1
05004537001	210456		15,0	64,0	22,0	20,0	1
05004538001	210463		16,0	64,0	22,0	20,0	1
05004539001	210470		17,0	64,0	24,0	22,0	1
05004540001	210487		18,0	64,0	26,0	23,0	1
05004541001	210494		19,0	64,0	26,0	23,0	1
05004542001	210500		20,0	64,0	28,0	25,0	1
05004543001	210517		21,0	64,0	28,0	25,0	1
05004544001	210524		22,0	64,0	30,0	26,0	1

Belt B Deep 1 topnøgleindsats-sæt, 3/8"-tilslutning

Robust tekstilrem (Belt) i typisk Wera design med 9 lange 3/8" hånd- og maskintopnøgle-indsatser (non-impact) samlet kompakt. En letgående drejemekanisme sørger for sikkert hold og let udtagning af toppene. Inklusiv karabinhage til fastgøring i stropper eller lommer.

Med filtbagside og dobbelthæftende striber til let fastgøring på f.eks. væg, reol, værktøjsvogn og Wera 2go værktøjstransport-systemet. Lange 3/8" hånd- og maskintopnøgle-indsatser (ISO 2725-afsnit 3) fra Wera til hånd- og maskinbrug (non impact) også ved dybtliggende skrueforbindelser og udstående gevindstænger.

Med Take it easy værktøjsfinder med farvemærkning efter størrelse – gør det lettere og hurtigere at finde det rigtige stykke værktøj. Er let at få fat på også med olierede hænder. Med sekskantsprofil og rille til kuglelås.

Sekskantsprofilen giver mulighed for overførsel af store kræfter og belaster kanterne på møtrikken hhv. skruehovedet mindre end en tolvkantsprofil. Finfortandede skralder gør det med deres lille returvinkel derudover også overflødigt at bruge en tolvkantsprofil under snævre pladsforhold. Til skruer og møtrikker med udvendig sekskant.

- Top-sæt i 9 dele på robust tekstilrem, 3/8"
- Letgående drejemekanisme til sikkert hold og let udtagning af værktøjet
- Lange 3/8" topnøgler til dybtliggende skrueforbindelser under snævre montageforhold og udstående gevindstænger
- Sekskantsprofil muliggør præcis og profilskånende skruring med stor kraftoverførsel
- Med værktøjsfinderens „Take it easy“: Farvemærkning efter størrelse

Belt B Deep 1 topnøgleindsats-sæt, 3/8"-tilslutning



Code	EAN		
05004545001	4013288 210555		1
		● 8790 HMB Deep 1x 8,0x64,0; 1x 10,0x64,0; 1x 12,0x64,0; 1x 13,0x64,0; 1x 15,0x64,0; 1x 16,0x64,0; 1x 17,0x64,0; 1x 18,0x64,0; 1x 19,0x64,0	
		● Belt B 0/9 1x 45,0x310,0	
		● Dobelthæftende-stribe 30 1x 30,0x200,0	

Top-magnetliste B Deep 1 topnøgleindsats-sæt, 3/8"-tilslutning

Top-magnetliste med 9 lange hånd- og maskintopnøgle-indsatser (non-impact), 3/8". En letgående drejemekanisme sørger for sikker hold i og let udtagning af toppene. Lange 3/8" hånd- og maskintopnøgle-indsatser (ISO 2725-del 3) fra Wera til brug i hånd- og maskindrift (non impact) også ved dybtliggende skrueforbindelser og udragende gevindstænger.

Med Take it easy værktøjsfinder med farvemærkning efter størrelse - gør det lettere og hurtigere at finde det rigtige stykke værktøj. God og let at gribe om også med olierede hænder. Med sekskantsprofil og kuglelåserille.

Sekskantsprofilen giver mulighed for overførsel af store kræfter og belaster kanterne af skrueøtrikker hhv. skruehoveder mindre end en tolvkantsprofil. Finfortandede skralder overflødigder derudover via deres lille returvinkel brugen af en tolvkantsprofil også under snævre forhold.

Til skruer og møtrikker med udvendig sekskant. Magnetlisten giver mulighed for midlertidig placering på metalliske overflader og har takket være Twist to unlock funktionen over en sikker topaflysning og -udtagning.

- Top-sæt i 9 dele på top-magnetliste, 3/8"
- Magnetliste med sikker topplacering og alligevel let udtagning (Twist to unlock) til midlertidig fastgørelse på væg, reol eller værktøjsvogn
- Letgående drejemekanisme til sikkert hold og let udtagning af værktøjet
- Lange 3/8" topnøgler til dybtliggende skrueforbindelser under snævre montageforhold og udstående gevindstænger
- Sekskantsprofil muliggør præcis og profilskånende skruring med stor kraftoverførsel

Top-magnetliste B Deep 1 topnøgleindsats-sæt, 3/8"-tilslutning



Code	EAN		
05005440001	4013288 223241		1
		● 8790 HMB Deep 1x 8,0x64,0; 1x 10,0x64,0; 1x 12,0x64,0; 1x 13,0x64,0; 1x 15,0x64,0; 1x 16,0x64,0; 1x 17,0x64,0; 1x 18,0x64,0; 1x 19,0x64,0	
		● 9601 1x 30,0x340,0	

8767 B HF TORX® Zyklop bit-top med 3/8"-tilslutning med holdefunktion

- Bit-top (non impact) til manuel eller maskinbrug
- Holdefunktionen holder skruer sikkert på værktøjet
- Med værktøjsfinderens „Take it easy“: Farvemærkning efter størrelse
- Riflet kant på den bageste ende giver bedre tag ved manuelt brug
- Krom-vanadium, matforkromet

8767 B HF TORX® Zyklop bit-top med 3/8"-tilslutning med holdefunktion



Code	EAN						
05003059001	189097		TX 10	35,0	12,0	17,5	1
05003060001	188830		TX 15	35,0	12,0	17,5	1
05003061001	188847		TX 20	35,0	12,0	17,5	1
05003062001	188854		TX 25	35,0	12,0	17,5	1
05003063001	188861		TX 25	107,0	12,0	17,5	1
05003064001	188878		TX 27	35,0	12,0	17,5	1
05003065001	188885		TX 27	107,0	12,0	17,5	1
05003066001	188892		TX 30	35,0	12,0	17,5	1
05003067001	188908		TX 30	107,0	12,0	17,5	1
05003068001	188915		TX 40	35,0	12,0	17,5	1
05003069001	188922		TX 40	107,0	12,0	17,5	1
05003070001	188939		TX 45	38,5	12,0	17,5	1
05003071001	188946		TX 45	100,0	12,0	17,5	1
05003072001	188953		TX 50	38,5	12,0	17,5	1
05003073001	188960		TX 50	100,0	12,0	17,5	1

8767 B TORX® Zyklop bittop med 3/8"-tilslutning, med ekstra slankt profilområde

- Bit-top (non impact) til manuel eller maskinbrug
- Holdefunktionen holder skruer sikkert på værktøjet
- Med værktøjsfinderens „Take it easy“: Farvemærkning efter størrelse
- Riflet kant på den bageste ende giver bedre tag ved manuelt brug.
- Krom-vanadium, matforkromet

8767 B TORX® Zyklop bittop med 3/8"-tilslutning, med ekstra slankt profilområde



Code	EAN							
05003074001	227102		TX 25	107,0	12,0	17,5	81,5	1
05003075001	227119		TX 30	107,0	12,0	17,5	81,5	1

Belt B 3 TORX® HF Zyklop bit-top-sæt TORX®, med holdefunktion, 3/8"-tilslutning

Robust tekstilrem (belt) i typisk Wera design med 9 toppe samlet kompakt. En letgående drejemekanisme sørger for sikkert hold og let udtagning af toppene.

Med „Take it easy“ værktøjsfinder med farvemærkning efter størrelse – gør det lettere og hurtigere at finde det rigtige stykke værktøj. Inklusiv karabinhage til fastgørelse i bæltestropper eller lommer. Særligt korte, stabile bit-toppe med Wera bit-teknologiens fordele.

Bittoppe med holdefunktion til særlig komfortabel skruring med nedsat fare for tab af skruen ved tilføring til arbejdsområdet. Med filtbagside og dobbelthæftende striber til let fastgørelse på f.eks. vægge, reoler, værktøjsvogne og Wera 2go værktøjstransportsystemet.

- Bittop-sæt i 9 dele på robust tekstilrem, 3/8"
- Bittoppe med Wera bit-teknologiens fordele
- Bittoppe med holdefunktion til skruer
- Letgående drejemekanisme til sikkert hold og let udtagning af værktøjet
- Egnet til fastgørelse på vægge, reoler, værktøjsvogne og Wera 2go systemet

Belt B 3 TORX® HF Zyklop bit-top-sæt TORX®, med holdefunktion, 3/8"-tilslutning

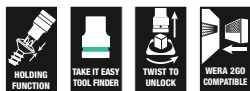



Code	EAN		
05003972001	194961		1
		 8767 B HF 1x TX 10x35,0; 1x TX 15x35,0; 1x TX 20x35,0; 1x TX 25x35,0; 1x TX 27x35,0; 1x TX 30x35,0; 1x TX 40x35,0; 1x TX 45x38,5; 1x TX 50x38,5	
		Belt B 0/9 1x 45,0x310,0	
		Dobbelthæftende-stribe 30 1x 30,0x200,0	

8767 B TORX® HF 1 Zyklop bit-top-sæt TORX®, med holdefunktion, 3/8"-tilslutning

- Bit-toppe med holdefunktion til TORX® skruer
- Holdefunktionen holder skruer sikkert på værktøjet
- Med værktøjsfinderen „Take it easy“: Farvemærkning efter størrelse
- Riflet kant på bageste del af toppene giver bedre tag ved manuelt brug

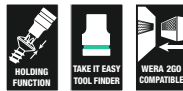
8767 B TORX® HF 1 Zyklop bit-top-sæt TORX®, med holdefunktion, 3/8"-tilslutning



Code	EAN		
05003185001	195074		1
		 8767 B HF 1x TX 25x107,0; 1x TX 27x107,0; 1x TX 30x107,0; 1x TX 40x107,0; 1x TX 45x100,0; 1x TX 50x100,0	
		Dobbelthæftende-stribe 120 1x 50,0x120,0	

8740 B HF Zyklop bit-top med 3/8"-tilslutning med holdefunktion

- Bit-top (non impact) til manuel eller maskinbrug
- Holdefunktionen holder skruer sikkert på værktøjet
- Med værktøjsfinderens „Take it easy“: Farvemærkning efter størrelse

8740 B HF Zyklop bit-top med 3/8"-tilslutning med holdefunktion



Code	EAN		mm	mm	mm	mm	mm	
05003030001	188557		3,0		35,0	12,0	17,5	1
05003031001	188564		4,0		35,0	12,0	17,5	1
05003032001	188571		4,0		107,0	12,0	17,5	1
05003033001	188649		5,0		35,0	12,0	17,5	1
05003034001	188656		5,0		107,0	12,0	17,5	1
05003035001	188663		6,0		35,0	12,0	17,5	1
05003036001	188731		6,0		107,0	12,0	17,5	1
05003037001	188748		7,0		38,5	12,0	17,5	1
05003038001	188755		7,0		100,0	12,0	17,5	1
05003039001	188779		8,0		38,5	12,0	17,5	1
05003040001	188786		8,0		100,0	12,0	17,5	1
05003041001	188793		9,0		38,5	12,0	17,5	1
05003042001	188809		9,0		100,0	12,0	17,5	1
05003043001	188816		10,0		38,5	12,0	17,5	1
05003044001	188823		10,0		100,0	12,0	17,5	1
05003080001	193407			1/8"	35,0	12,0	17,5	1
05003081001	193414			1/8"	107,0	12,0	17,5	1
05003082001	193421			9/64"	35,0	12,0	17,5	1
05003083001	193438			5/32"	35,0	12,0	17,5	1
05003084001	193445			5/32"	107,0	12,0	17,5	1
05003085001	193452			3/16"	35,0	12,0	17,5	1
05003086001	193551			3/16"	107,0	12,0	17,5	1
05003087001	193568			7/32"	35,0	12,0	17,5	1
05003088001	193575			7/32"	107,0	12,0	17,5	1
05003089001	193612			1/4"	35,0	12,0	17,5	1
05003090001	193629			1/4"	107,0	12,0	17,5	1
05003091001	193636			5/16"	38,5	12,0	17,5	1
05003092001	193643			5/16"	100,0	12,0	17,5	1
05003093001	193650			3/8"	38,5	12,0	17,5	1
05003094001	193667			3/8"	100,0	12,0	17,5	1

8740 B Zyklop bittop med 3/8"-tilslutning, med ekstra slankt profilområde

- Bit-top (non impact) til manuel eller maskinbrug
- Holdefunktionen holder skruer sikkert på værktøjet
- Med værktøjsfinderens „Take it easy“: Farvemærkning efter størrelse

8740 B Zyklop bittop med 3/8"-tilslutning, med ekstra slankt profilområde



Code	EAN		mm	mm	mm	mm	mm	
05003050001	227058		4,0	107,0	12,0	17,5	81,5	1
05003051001	227065		5,0	107,0	12,0	17,5	81,5	1
05003052001	227072		6,0	107,0	12,0	17,5	81,5	1
05003054001	227089		8,0	100,0	12,0	17,5	74,5	1
05003056001	227096		10,0	100,0	12,0	17,5	74,5	1

Belt B 2 Zyklop bit-top-sæt indvendig sekskant, med holdefunktion, 3/8"-tilslutning

Robust tekstilrem (belt) i typisk Wera design med 8 bittoppe samlet kompakt. En letgående drejemekanisme sørger for sikkert hold og let udtagning af toppene.

Med „Take it easy“ værktøjsfinder med farvemærkning efter størrelse – gør det let og hurtigt at finde det rigtige stykke værktøj. Inklusiv karabinhage til fastgørelse i bæltestropper eller lommer. Særligt korte, stabile bittoppe med Wera bit-teknologiens fordele.

Bittoppe med holdefunktion til særlig komfortabel skruring og nedsat fare for tab af skruen ved tilføring til arbejdsområdet. Med filtbagside og dobbelthæftende striber til let fastgørelse på f.eks. vægge, reoler, værktøjsvogne og Wera 2go værktøjstransportsystemet.

- Bittop-sæt i 8 dele på robust tekstilrem, 3/8"
- Bittoppe med Wera bit-teknologiens fordele
- Bittoppe med holdefunktion til skruer
- Letgående drejemekanisme til sikkert hold og let udtagning af værktøjet
- Egnet til fastgørelse på vægge, reoler, værktøjsvogne og Wera 2go systemet

Belt B 2 Zyklop bit-top-sæt indvendig sekskant, med holdefunktion, 3/8"-tilslutning



Code	EAN		
05003971001	194954		1
		○ 8740 B HF 1x 3,0x35,0; 1x 4,0x35,0; 1x 5,0x35,0; 1x 6,0x35,0; 1x 7,0x38,5; 1x 8,0x38,5; 1x 9,0x38,5; 1x 10,0x38,5	
		Belt B 0/8 1x 45,0x275,0	
		Dobbelthæftende-stribe 30 1x 30,0x200,0	

8740 B HF 1 Zyklop bit-top-sæt indvendig sekskant, med holdefunktion, 3/8"-tilslutning

- Kompakt tekstilboks med høj robusthed, ringe vægt, ringe volumen
- Bit-toppe (non impact) til manuelt og maskinbrug
- Holdefunktionen holder skruer sikkert på værktøjet
- Med værktøjsfinderen „Take it easy“: Farvemærkning efter størrelse
- Riflet kant på bageste del af toppene giver bedre tag ved manuelt brug
- Lang udførelse

8740 B HF 1 Zyklop bit-top-sæt indvendig sekskant, med holdefunktion, 3/8"-tilslutning

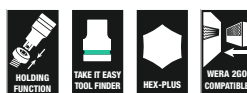

Code	EAN		
05003180001	195050		1
		○ 8740 B HF 1x 4,0x107,0; 1x 5,0x107,0; 1x 6,0x107,0; 1x 7,0x100,0; 1x 8,0x100,0; 1x 9,0x100,0; 1x 10,0x100,0	
		Dobbelthæftende-stribe 120 1x 50,0x120,0	

8740 B HF Imperial 1 Zyklop bit-top-sæt indvendig sekskant, med holdefunktion, 3/8"-tilslutning

- Lang udførelse
- Tømmemål

8740 B HF Imperial 1 Zyklop bit-top-sæt indvendig sekskant, med holdefunktion, 3/8"-tilslutning



Code	EAN		
05003181001	4013288 195067		1
		8740 B HF 1x 1/8"x107,0; 1x 5/32"x107,0; 1x 3/16"x107,0; 1x 7/32"x107,0; 1x 1/4"x107,0; 1x 5/16"x100,0; 1x 3/8"x100,0	
		Dobbelthæftende-stribe 120 1x 50,0x120,0	

Belt B Imperial 1 Zyklop bit-top-sæt indvendig sekskant, med holdefunktion, 3/8"-tilslutning

Robust tekstilrem (belt) i typisk Wera design med 8 bittoppe samlet kompakt. En letgående drejemekanisme sørger for sikkert hold og let udtagning af toppene.

Med „Take it easy“ værktøjsfinder med farvemærkning efter størrelse – gør det let og hurtigt at finde det rigtige stykke værktøj. Inklusiv karabinhage til fastgørelse i bæltestropper eller lommer. Særligt korte, stabile bittoppe med Wera bit-teknologiens fordele.

Bittoppe med holdefunktion til særlig komfortabel skruring og nedsat fare for tab af skruen ved tilføring til arbejdsområdet. Med filtbagside og dobbelthæftende striber til let fastgørelse på f.eks. vægge, reoler, værktøjsvogne og Wera 2go værktøjstransportsystemet.

- Bittop-sæt i 8 dele på robust tekstilrem, 3/8"
- Bittoppe med Wera bit-teknologiens fordele
- Bittoppe med holdefunktion til skruer
- Letgående drejemekanisme til sikkert hold og let udtagning af værktøjet
- Egnet til fastgørelse på vægge, reoler, værktøjsvogne og Wera 2go systemet
- Tømmemål

Belt B Imperial 1 Zyklop bit-top-sæt indvendig sekskant, med holdefunktion, 3/8"-tilslutning



Code	EAN		
05003974001	4013288 194985		1
		8740 B HF 1x 1/8"x35,0; 1x 3/16"x35,0; 1x 5/32"x35,0; 1x 7/32"x35,0; 1x 1/4"x35,0; 1x 5/16"x38,5; 1x 3/8"x38,5	
		Belt B 0/8 1x 45,0x275,0	
		Dobbelthæftende-stribe 30 1x 30,0x200,0	

Bicycle Set 8

Bittoppe sæt i 7 dele med $\frac{3}{8}$ " tilslutning til typiske cykelopgaver. Bittoppe med 30 mm langt og ekstra slankt profilområde for bedre adgang i snævre arbejdsområder. Den ru kant letter manuel skruring uden at rutsje af.

Med Take it easy værktøjsfinder med farvemærkning efter størrelse - der gør det lettere og hurtigere at finde det rigtige værktøj.

- Bittoppe med holdefunktion til de mest gængse TORX® og Hex-skruer
- Holdefunktionen holder skruer sikkert på værktøjet
- Med værktøjsfinderen „Take it easy“: Farvemærkning efter størrelse
- Riflet kant på bageste del af toppene giver bedre tag ved manuelt brug
- I en robust foldetaske, der er let at tage med

Bicycle Set 8



Code	EAN			
05004176001	4013288 220622			1
		♻️	8767 B 1x TX 25x107,0; 1x TX 30x107,0	
		⊙	8740 B 1x 4,0x107,0; 1x 5,0x107,0; 1x 6,0x107,0; 1x 8,0x100,0; 1x 10,0x100,0	
			Dobbelthæftende-stribe 120 1x 50,0x70,0	

8796 LB Zyklop-forlængerled „flexible-lock“ med drejebøsning, langt, $\frac{3}{8}$ "

- Til $\frac{3}{8}$ " firkant-topnøgleindsatser med kuglelås
- Flexible Lock-system til enten fastlåsnings eller hurtigt skift af det påsatte værktøj
- Med friløbsbøsning til lynhurtig spænding og løsning af skruer og møtrikker

8796 LB Zyklop-forlængerled „flexible-lock“ med drejebøsning, langt, $\frac{3}{8}$ "



Code	EAN							
05003592001	4013288 121325	$\frac{3}{8}$ "	200,0					1

8796 SB Zyklop-forlængerled „flexible-lock“ med drejebøsning, kort, $\frac{3}{8}$ "

- Flexible Lock-system til enten fastlåsnings eller hurtigt skift af det påsatte værktøj
- Til $\frac{3}{8}$ " firkant-topnøgleindsatser med kuglelås
- Med friløbsbøsning til lynhurtig spænding og løsning af skruer og møtrikker

8796 SB Zyklop-forlængerled „flexible-lock“ med drejebøsning, kort, $\frac{3}{8}$ "



Code	EAN							
05003591001	4013288 121318	$\frac{3}{8}$ "	125,0					1

794 LB Zyklop-forlængerled med drejebøsning, langt, 3/8"
 Wera Zyklop forlængerled med drejebøsning med godt tag til lynhurtig spænding og løsning af skruer og møtrikker. Af matforkromet krom-vanadium.

794 LB Zyklop-forlængerled med drejebøsning, langt, 3/8"



Code	EAN	3/8"	mm						
05003583001	121288	3/8"	200,0						1

8794 SB Zyklop-forlængerled med drejebøsning, kort, 3/8"
 Wera Zyklop forlængerled med drejebøsning med godt tag til lynhurtig spænding og løsning af skruer og møtrikker. Af matforkromet krom-vanadium.

8794 SB Zyklop-forlængerled med drejebøsning, kort, 3/8"



Code	EAN	3/8"	mm						
05003582001	121271	3/8"	125,0						1

8789 B Zyklop-T-greb, 3/8"
 Wera Zyklop tværgreb til stor momentoverførsel. Til 3/8"-firkant-topnøgleindsatser med kuglelås. Med forskydelig tilslutning, derved mulighed for fleksibel brug. Af kvalitets matforkromet krom-vanadium.

8789 B Zyklop-T-greb, 3/8"



Code	EAN	3/8"	mm						
05003581001	121516	3/8"	165,0						3

8795 B Zyklop-kardanled, 3/8"
 Wera Zyklop kardanled til 3/8"-firkant-topnøgleindsatser med kuglelås.

8795 B Zyklop-kardanled, 3/8"



Code	EAN	3/8"	mm						
05003585001	121523	3/8"	50,0						1

8794 B Zyklop-„Wobble“-forlængerled, 3/8"
 „Wobble“-forlængerled til Wera Zyklop. Med krængningsvinkel på 15° i alle retninger. Derved garanteres hurtigt og præcist arbejde i skjulte og snævre montage-situationer.

8794 B Zyklop-„Wobble“-forlængerled, 3/8"



Code	EAN	3/8"	mm						
05003584001	121295	3/8"	76,0						1

8784 B1 Zyklop-forbindelsesled, 3/8"
 • 3/8" Zyklop-forbindelsesled med hurtigskift til hurtigt bitskift

8784 B1 Zyklop-forbindelsesled, 3/8"



Code	EAN	1/4"	3/8"	mm					
05003590001	121301	1/4"	3/8"	44,0					1

Belt B (tekstilrem), 8 dele, uden indhold



Code	EAN		
05003980001	4013288 195005		1
		Belt B 0/8 1x 45,0x275,0	
		Dobbelthæftende-stribe 30 1x 30,0x200,0	

Belt B (tekstilrem), 9 dele, uden indhold



Code	EAN		
05003981001	4013288 195012		1
		Belt B 0/9 1x 45,0x310,0	
		Dobbelthæftende-stribe 30 1x 30,0x200,0	

9601 Top-magnetliste, 3/8", tom

1 Top-magnetliste, tom. Til op til 10 topnøgleindsatser og/eller bittoppe med 3/8"-tilslutning.

Magnetlisten giver mulighed for midlertidig placering på metalliske overflader og har takket være Twist to unlock funktionen en sikker topaflysning og -udtagning.

- Magnetliste med sikker topplacering og alligevel let udtagning (Twist to unlock) til midlertidig fastgørelse på væg, reol eller værktøjsvogn
- Letgående drejemekanisme til sikkert hold og let udtagning af værktøjet
- Tom, til op til 10 toppe, 3/8"



9601 Top-magnetliste, 3/8", tom

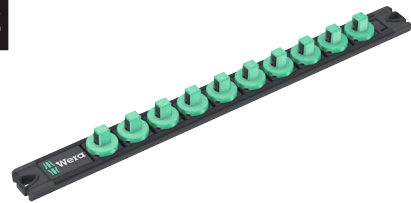

Code	EAN	mm	mm				
05136421001	4013288 223333	30,0	340,0				1

Zyklop Speed - Utrolig hurtig og utrolig fleksibel

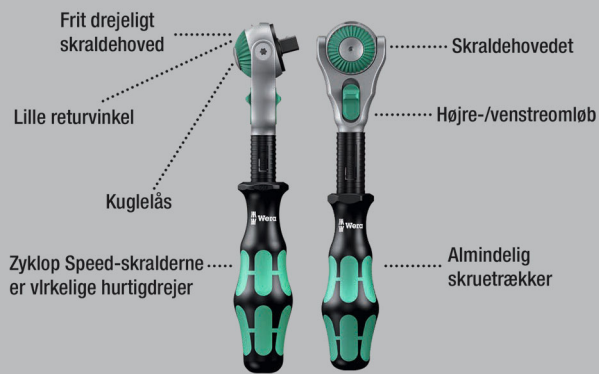

Utrolig kompakt sætsammensætning til meget værktøj på ringe plads. Fuldkommen ny skraldesæt-fornemmelse takket være ny slags tekstilboks med meget høj robusthed og lang levetid.

Kan placeres opretstående mhp. mere overskuelig lagring i værkstedsreolen. Yderligere overfladebeskyttelse via udvendig tekstilbeklædning. Ringe vægt og volumen letter mobiliteten.

Med værktøjsfinder „Take it easy“: Farvemærkning efter størrelse.

- Frit drejeligt skraldehoved med 5 definerede fikseringer
- Finfortanding med 72 tænder
- Lille returvinkel på kun 5 grader
- Drejebøsning til høj arbejdshastighed
- Med værktøjsfinder „Take it easy“: Farvemærkning efter størrelse
- Kompakt tekstilboks med høj robusthed, ringe vægt og volumen

8100 SC 6 Zyklop Speed-skraldesæt, 1/2"-tilslutning, metrisk



Code	EAN		
	4013288		
05004076001	173874		1
		8000 C 1x 1/2"x277,0	
		8790 HMC 1x 10,0x37,0; 1x 11,0x37,0; 1x 12,0x37,0; 1x 13,0x37,0; 1x 14,0x37,0; 1x 15,0x37,0; 1x 16,0x37,0; 1x 17,0x37,0; 1x 18,0x37,0; 1x 19,0x37,0	
		8794 LC 1x 1/2"x250,0	
		8794 C 1x 1/2"x52,0	
		8784 C2 1x 9/16"x1/2"x50,0	
		851/2 Z PH 1x PH 2x32; 1x PH 3x32	
		855/2 Z PZ 1x PZ 2x32; 1x PZ 3x32	
		867/2 Z TORX® 1x TX 20x35; 1x TX 25x35; 1x TX 30x35; 1x TX 40x35; 1x TX 45x35; 1x TX 50x35	
		840/2 Z 1x 5x30; 1x 6x30; 1x 8x30; 1x 10x30	

8100 SC 9 Zyklop Speed-skraldesæt, 1/2"-tilslutning, tommemål



Code	EAN			
05004079001	173997			1
		8000 C	1x 1/2"x277,0	
		8790 HMC	1x 3/8"x37,0; 1x 7/16"x37,0; 1x 1/2"x37,0; 1x 9/16"x37,0; 1x 19/32"x37,0; 1x 5/8"x37,0; 1x 11/16"x37,0; 1x 3/4"x37,0; 1x 25/32"x37,0; 1x 13/16"x37,0	
		8794 LC	1x 1/2"x250,0	
		8794 C	1x 1/2"x52,0	
		8784 C2	1x 5/16"x1/2"x50,0	
		851/2 Z PH	1x PH 2x32; 1x PH 3x32	
		855/2 Z PZ	1x PZ 2x32; 1x PZ 3x32	
		867/2 Z TORX®	1x TX 20x35; 1x TX 25x35; 1x TX 30x35; 1x TX 40x35; 1x TX 45x35; 1x TX 50x35	
		840/2 Z	1x 7/32"x30; 1x 1/4"x30; 1x 5/16"x30; 1x 3/8"x30	

8100 SC 2 Zyklop Speed-skraldesæt, 1/2"-tilslutning, metrisk

- Sortiment i 37 dele i stabil metalkuffert

8100 SC 2 Zyklop Speed-skraldesæt, 1/2"-tilslutning, metrisk



Code	EAN			
05003645001	121189			1
		8000 C	1x 1/2"x277,0	
		8790 HMC	1x 10,0x37,0; 1x 11,0x37,0; 1x 12,0x37,0; 1x 13,0x37,0; 1x 14,0x37,0; 1x 15,0x37,0; 1x 16,0x37,0; 1x 17,0x37,0; 1x 18,0x37,0; 1x 19,0x37,0; 1x 20,0x37,0; 1x 21,0x37,0; 1x 22,0x37,0; 1x 24,0x37,0; 1x 27,0x40,0; 1x 30,0x42,0; 1x 32,0x42,0	
		8789 C	1x 1/2"x250,0	
		8794 C	1x 1/2"x52,0	
		8795 C	1x 1/2"x69,0	
		8784 C2	1x 5/16"x1/2"x50,0	
		8796 SC	1x 1/2"x125,0	
		8796 LC	1x 1/2"x250,0	
		851/2 Z PH	1x PH 3x32	
		855/2 Z PZ	1x PZ 3x32	
		867/2 Z TORX®	1x TX 20x35; 1x TX 25x35; 1x TX 30x35; 1x TX 40x35; 1x TX 45x35; 1x TX 50x35; 1x TX 55x35	
		840/2 Z	1x 5x30; 1x 6x30; 1x 8x30; 1x 10x30	

8100 SC 4 Zyklop Speed-skraldesæt, 1/2"-tilslutning, tommemål

- Sortiment i 38 dele i stabil metalkuffert

8100 SC 4 Zyklop Speed-skraldesæt, 1/2"-tilslutning, tommemål



Code	EAN		
05003647001	121202		1
		8000 C 1x 1/2"x277,0	
		8790 HMC 1x 3/8"x37,0; 1x 7/16"x37,0; 1x 1/2"x37,0; 1x 9/16"x37,0; 1x 19/32"x37,0; 1x 5/8"x37,0; 1x 11/16"x37,0; 1x 3/4"x37,0; 1x 25/32"x37,0; 1x 13/16"x37,0; 1x 7/8"x37,0; 1x 15/16"x37,0; 1x 31/32"x37,0; 1x 1"x40,0; 1x 1 1/16"x40,0; 1x 1 1/8"x40,0; 1x 1 3/16"x42,0; 1x 1 1/4"x42,0	
		8789 C 1x 1/2"x250,0	
		8794 C 1x 1/2"x52,0	
		8795 C 1x 1/2"x69,0	
		8784 C2 1x 5/16"x1/2"x50,0	
		8796 SC 1x 1/2"x125,0	
		8796 LC 1x 1/2"x250,0	
		851/2 Z PH 1x PH 3x32	
		855/2 Z PZ 1x PZ 3x32	
		867/2 Z TORX® 1x TX 20x35; 1x TX 25x35; 1x TX 30x35; 1x TX 40x35; 1x TX 45x35; 1x TX 50x35; 1x TX 55x35	
		840/2 Z 1x 7/32"x30; 1x 1/4"x30; 1x 5/16"x30; 1x 3/8"x30	

8000 C Zyklop Speed-skralde med 1/2"-tilslutning

- Forener 5 skraldetyper i en skralde
- Svingmassekonstruktion og gribevenlig drejebøsning til meget høj arbejdshastighed
- Med frit drejeligt skraldehoved, trykknapløser og venstre- /højreomskiftning
- Finfortandning, derfor lille returvinkel på 5°
- Kan også bruges som skruetrækker

8000 C Zyklop Speed-skralde med 1/2"-tilslutning



Code	EAN						
05003600001	121882	1/2"	277,0				1

8000 C SB Zyklop Speed-skralde med 1/2"-tilslutning



Code	EAN			
05073262001	128058	8000 C	1x 1/2"x277,0	3

Zyklop Hybrid - Større totallængde giver større kraftoverførsel.



Zyklop Hybrid-skraldesæt, 1/2"-tilslutning, metrisk. Med skralden Zyklop Hybrid og Hybrid-grebsforlængelse.

- Omskifterknop til bekvemt retnings-skift
- Finfortanding med 72 tænder giver en returvinkel på kun 5°
- Kompakt tekstilboks med høj robusthed, ringe vægt og volumen
- Farvemarkering af toppe efter størrelse
- Letgående drejemekanisme til sikkert hold og let udtagning af værktøjet

8006 SC 1 Zyklop Hybrid-skraldesæt, 1/2"-tilslutning, metrisk



Code	EAN			
05004090001	4013288 182159			1
		8006 C	1x 1/2"x281,0	
		8797 C	1x 271,0	
		8794 LC	1x 1/2"x250,0	
		8790 HMC HF	1x 10,0x37,0; 1x 11,0x37,0; 1x 12,0x37,0; 1x 13,0x37,0; 1x 14,0x37,0; 1x 15,0x37,0; 1x 16,0x37,0; 1x 17,0x37,0; 1x 18,0x37,0; 1x 19,0x37,0	
		Dobbelthæftende-stribe 240	1x 50,0x240,0	

Zyklop Hybrid Sæt

Zyklop Hybrid-skraldesæt, 1/2"-tilslutning, metrisk.

Med skralden Zyklop Hybrid, Hybrid-grebsforlængelse, forlængerled og 10 toppe

- Zyklop Hybrid skralde med stor samlet længde (vægtstangeffekt) og slankt skraldehoved
- Finfortanding med 72 tænder giver en returvinkel på kun 5°
- Forlængerled med udløsningsstift

Zyklop Hybrid Sæt

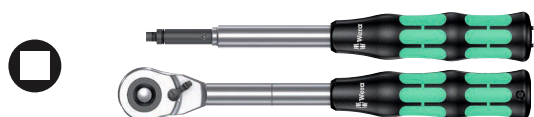

Code	EAN			
05004095001	4013288 184320			1
		8006 C	1x 1/2"x281,0	
		8797 C	1x 271,0	

8006 C Zyklop Hybrid-skralde med omskiftergreb med 1/2"-tilslutning

Zyklop Hybrid-skralde med omskifterknop med 1/2"-tilslutning, ringe vægt, ergonomisk Kraftform greb slank hovedgeometri, lang arm og med forlængelsesmulighed.

8006 C Zyklop Hybrid-skralde med omskiftergreb med 1/2"-tilslutning

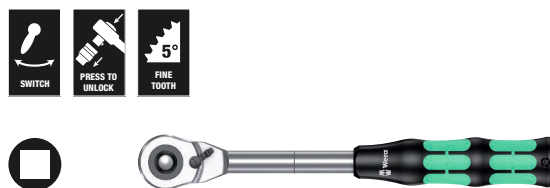

Code	EAN						
05003780001	4013288 184214	1/2"	281,0	34	37		3

8797 C Zyklop Hybrid forlængerled

- Kan bruges med Zyklop Hybrid 8006 C
- Til forøgelse af det overførte moment
- Flerkomponent Kraftform greb for optimal tryk- og trækbelastning
- Med udløsningsstift
- Klinge af hårdt og slidstærkt forædlet krom-molybdæn-stål

8797 C Zyklop Hybrid forlængerled



	EAN	⌀	ℓ						
Code	4013288	mm	mm						
05003781001	183200	271,0	134,0						1

Zyklop Metal. Med gennemstiksfirkant.



Utrolig kompakt sætsammensætning til meget værktøj på ringe plads. Fuldkommen ny skraldesæt-fornemmelse takket være ny slags tekstilboks med meget høj robusthed og lang levetid. Kan placeres opretstående mhp. mere overskuelig lagring i værktøjsreolen.

Yderligere overfladebeskyttelse via udvendig tekstilbeklædning. Ringe vægt og volumen letter mobiliteten. Med værktøjsfinder "Take it easy": Farvemærkning efter størrelse.

- Ekstrem slank skralde med lang arm
- Returvinkel på kun 4.7 grader
- Blød omskiftning af den utabelige gennemstiksfirkant
- „Take it easy“ værktøjsfinder

8100 SC 7 Zyklop Metal-skraldesæt, gennemstiksfirkant, 1/2"-tilslutning, metrisk



Code	EAN		
05004077001	173942		1
		8003 C 1x 1/2"x281,0	
		8790 HMC 1x 10,0x37,0; 1x 11,0x37,0; 1x 12,0x37,0; 1x 13,0x37,0; 1x 14,0x37,0; 1x 15,0x37,0; 1x 16,0x37,0; 1x 17,0x37,0; 1x 18,0x37,0; 1x 19,0x37,0	
		8794 LC 1x 1/2"x250,0	
		8794 C 1x 1/2"x52,0	
		8784 C2 1x 9/16"x1/2"x50,0	
		851/2 Z PH 1x PH 2x32; 1x PH 3x32	
		867/2 Z TORX® 1x TX 20x35; 1x TX 25x35; 1x TX 27x35; 1x TX 30x35; 1x TX 40x35; 1x TX 45x35; 1x TX 50x35; 1x TX 55x35	
		840/2 Z 1x 5x30; 1x 6x30; 1x 8x30; 1x 10x30	

8100 SC 10 Zyklop Metal-skraldesæt, gennemstiksfirkant, 1/2"-tilslutning, tommemål



Code	EAN			
05004080001	4013288 173966			1
		□	8003 C 1x 1/2"x281,0	
		●	8790 HMC 1x 3/8"x37,0; 1x 7/16"x37,0; 1x 1/2"x37,0; 1x 9/16"x37,0; 1x 19/32"x37,0; 1x 5/8"x37,0; 1x 11/16"x37,0; 1x 3/4"x37,0; 1x 25/32"x37,0; 1x 13/16"x37,0	
		◻	8794 LC 1x 1/2"x250,0	
		◻	8794 C 1x 1/2"x52,0	
		●	8784 C2 1x 5/16"x1/2"x50,0	
		+	851/2 Z PH 1x PH 2x32; 1x PH 3x32	
		+	867/2 Z TORX® 1x TX 20x35; 1x TX 25x35; 1x TX 27x35; 1x TX 30x35; 1x TX 40x35; 1x TX 45x35; 1x TX 50x35; 1x TX 55x35	
		○	840/2 Z 1x 7/32"x30; 1x 1/4"x30; 1x 5/16"x30; 1x 3/8"x30	

8003 C Zyklop Metal-skralde med gennemstiksfirkant med 1/2"-tilslutning

- Ekstremt slank. Lang arm. Smedet helmetalskralde af krom-molybdæn.
- Via dobbeltklikkonstruktionen bliver 38 robuste tænder til en 76-fintandet inddeling, der muliggør en returvinkel på kun 4,7°.
- Blød omskiftning af den ubetalelige gennemstiksfirkant

8003 C Zyklop Metal-skralde med gennemstiksfirkant med 1/2"-tilslutning



Code	EAN	□	mm	mm	mm	
05004063001	4013288 174055	1/2"	281,0	36	37	3

Zyklop Metal. Med omskiftergreb.



Utrolig kompakt sætsammensætning til meget værktøj på ringe plads. Fuldkommen ny skraldesæt-fornemmelse takket være ny slags tekstilboks med meget høj robusthed og lang levetid. Kan placeres opretstående mhp. mere overskuelig lagring i værkstedsreolen.

Yderligere overfladebeskyttelse via udvendig tekstilbeklædning. Ringe vægt og volumen letter mobiliteten. Med værktøjsfinderen „Take it easy“: Farvemærkning efter størrelse.

- Bekvem retningsskift takket være omskifterknap
- Ekstremt slank skralde med lang arm
- Returvinkel på kun 5 grader

8100 SC 8 Zyklop Metal-skraldesæt, omskiftergreb, 1/2"-tilslutning, metrisk



Code	EAN			
05004078001	4013288 173881			1
		□	8004 C 1x 1/2"x281,0	
		●	8790 HMC 1x 10,0x37,0; 1x 11,0x37,0; 1x 12,0x37,0; 1x 13,0x37,0; 1x 14,0x37,0; 1x 15,0x37,0; 1x 16,0x37,0; 1x 17,0x37,0; 1x 18,0x37,0; 1x 19,0x37,0	
		◻	8794 LC 1x 1/2"x250,0	
		◻	8794 C 1x 1/2"x52,0	
		●	8784 C2 1x 5/16"x1/2"x50,0	
		+	851/2 Z PH 1x PH 2x32; 1x PH 3x32	
		+	867/2 Z TORX® 1x TX 20x35; 1x TX 25x35; 1x TX 27x35; 1x TX 30x35; 1x TX 40x35; 1x TX 45x35; 1x TX 50x35; 1x TX 55x35	
		○	840/2 Z 1x 5x30; 1x 6x30; 1x 8x30; 1x 10x30	

8100 SC 11 Zyklus Metal-skraldesæt, omskiftergreb, 1/2"-tilslutning, tommemål



Code	EAN				
05004081001	173973				1
		8004 C	1x 1/2"x281,0		
		8790 HMC	1x 3/8"x37,0; 1x 7/16"x37,0; 1x 1/2"x37,0; 1x 9/16"x37,0; 1x 19/32"x37,0; 1x 5/8"x37,0; 1x 11/16"x37,0; 1x 3/4"x37,0; 1x 25/32"x37,0; 1x 13/16"x37,0		
		8794 LC	1x 1/2"x250,0		
		8794 C	1x 1/2"x52,0		
		8784 C2	1x 5/16"x1/2"x50,0		
		851/2 Z PH	1x PH 2x32; 1x PH 3x32		
		867/2 Z TORX®	1x TX 20x35; 1x TX 25x35; 1x TX 27x35; 1x TX 30x35; 1x TX 40x35; 1x TX 45x35; 1x TX 50x35; 1x TX 55x35		
		840/2 Z	1x 7/32"x30; 1x 1/4"x30; 1x 5/16"x30; 1x 3/8"x30		

8004 C Zyklus Metal-skralde med omskiftergreb med 1/2"-tilslutning

- Bekvem retningsskift takket være omskifterknap
- Ekstrem slank skralde med lang arm
- Returvinkel på kun 5 grader
- Sikker topfiksering

8004 C Zyklus Metal-skralde med omskiftergreb med 1/2"-tilslutning



Code	EAN						
05004064001	174062	1/2"	281,0	34	37		3

8790 C Impaktor topnøgleindsats med 1/2"-tilslutning

Impaktor-topnøgleindsats til brug med elektro- eller trykluft-slag-skruemaskiner med 12,5 mm = 1/2" tilslutning. Impaktor-teknologien sørger for en holdbarhed over gennemsnittet også ved ekstreme krav.

Med Take it easy værktøjsfinder med farvemærkning efter størrelse – der gør det lettere og hurtigere at finde det rigtige stykke værktøj. Med sekskantsprofil og not med boring.

Sekskantsprofilen giver mulighed for overførelse af store kræfter og belaster kanterne på møtrikken hhv. skruehovedet mindre end en tolvkantsprofil. Til skruer og møtrikker med udvendig sekskant.

- Til brug med elektriske eller trykluftdrevne slagskruemaskiner med 12,5 mm = 1/2" tilslutning
- Impaktor-teknologi til udholdenhed over gennemsnittet
- Sekskantsprofil muliggør præcis og profilskånende skrueing med stor kraftoverførelse
- Med værktøjsfinder Take it easy: Farvemærkning efter størrelse
- Med tværboring og ringnot til fastgøring af låsestift og låsering på maskindrevet værktøj

8790 C Impaktor topnøgleindsats med 1/2"-tilslutning



Code	EAN						
05004570001	210012		13,0	38,0	21,0	24,0	1
05004571001	210029		14,0	38,0	22,0	24,0	1
05004572001	210036		15,0	38,0	24,0	24,0	1
05004573001	210043		16,0	38,0	24,0	24,0	1
05004574001	210050		17,0	38,0	26,0	26,0	1
05004575001	210067		18,0	38,0	28,0	28,0	1
05004576001	210074		19,0	38,0	28,0	28,0	1
05004577001	210081		20,0	38,0	26,0	30,0	1
05004578001	210098		21,0	38,0	26,0	30,0	1

Belt C Impaktor 1 topnøgleindsats-sæt, 1/2"-tilslutning

Robust tekstilrem (Belt) i typisk Wera design med 9 Impaktor-topnøgleindsatser samlet kompakt. En letgående drejemekanisme sørger for sikkert hold og let udtagning af toppene. Inklusive karabinhage til fastgøring i bæltestrope eller lommer.

Med filtbagside og dobbelthæftende striber til let fastgøring på f.eks. væg, reol, værktøjsvogn og Wera 2go værktøjstransportsystemet. Impaktor-toppe til brug med elektriske eller trykluftdrevne slagskruemaskiner med 12,5 mm = 1/2" tilslutning.

Impaktor-teknologien sørger for en holdbarhed over gennemsnittet også ved ekstreme krav. Med Take it easy værktøjsfinder med farvemærkning efter størrelse – der gør det lettere og hurtigere at finde det rigtige stykke værktøj.

Med sekskantsprofil og not med boring. Sekskantsprofilen giver mulighed for overførsel af store kræfter og belaster kanterne på møtrikken hhv. skruehovedet mindre end en tolvkantsprofil. Til skruer og møtrikker med udvendig sekskant.

- Top-sæt i 9 dele på robust tekstilrem, 1/2"
- Letgående drejemekanisme til sikkert hold og let udtagning af værktøjet
- Særligt egnet til brug med almindelige impakt-/slagskruemaskiner
- Med værktøjsfinderen Take it easy: Farvemærkning efter størrelse
- Egnet til fastgørelse på vægge, reoler, værktøjsvogne og Wera 2go systemet

Belt C Impaktor 1 topnøgleindsats-sæt, 1/2"-tilslutning

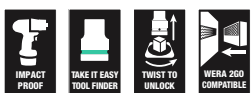

Code	EAN		
05004580001	210104		1
		● 8790 C Impaktor 1x 13,0x38,0; 1x 14,0x38,0; 1x 15,0x38,0; 1x 16,0x38,0; 1x 17,0x38,0; 1x 18,0x38,0; 1x 19,0x38,0; 1x 20,0x38,0; 1x 21,0x38,0	
		Belt C Impaktor 0/9 1x 71,0x210,0	
		Doppelthæftende-stribe 30 1x 30,0x200,0	

Top-magnetliste C Impaktor 1 topnøgleindsats-sæt, 1/2"-tilslutning

Top-magnetliste med 9 Impaktor topnøgler til brug med el- eller trykluftdrevne slagskruemaskiner med 12,5 mm = 1/2" tilslutning. Impaktor-teknologien sørger for en holdbarhed over gennemsnittet også ved ekstreme krav.

Den anvendte sekskantsprofil giver mulighed for en stor kraftoverførsel ved samtidig præcision og skåning af profilen.

Med Take it easy værktøjsfinder med farvemærkning efter størrelse - gør det lettere og hurtigere at finde det rigtige stykke værktøj.

Magnetlisten giver mulighed for midlertidig placering på metalliske overflader og har takket være Twist to unlock funktionen over en sikker topafslåsning og -udtagning.

- Top-sæt i 9 dele på top-magnetliste, 1/2"
- Til brug med elektriske eller trykluftdrevne slagskruemaskiner med 12,5 mm = 1/2" tilslutning
- Impaktor-teknologi til udholdenhed over gennemsnittet
- Sekskantsprofil muliggør præcis og profilskånende skruring med stor kraftoverførsel
- Med tværboring og ringnot til fastgøring af låsestift og låsering på maskindrevet værktøj

Top-magnetliste C Impaktor 1 topnøgleindsats-sæt, 1/2"-tilslutning



Code	EAN		
05005490001	223289		1
		● 8790 C Impaktor 1x 13,0x38,0; 1x 14,0x38,0; 1x 15,0x38,0; 1x 16,0x38,0; 1x 17,0x38,0; 1x 18,0x38,0; 1x 19,0x38,0; 1x 20,0x38,0; 1x 21,0x38,0	
		9602 1x 30,0x370,0	

8790 C Impaktor Deep topnøgleindsats med 1/2"-tilslutning

Lang Impaktor-topnøgleindsats til brug med el- eller trykluft-slagskruemaskiner med 12,5 mm = 1/2" tilslutning. Også til brug ved dybtliggende skrueforbindelser og udstående gevindstænger. Impaktor-teknologien sørger for en holdbarhed over gennemsnittet også ved ekstreme krav.

Med Take it easy værktøjsfinder med farvemærkning efter størrelse – gør det lettere og hurtigere at finde det værktøj, som du har brug for. Med sekskantsprofil og not med boring.

Sekskantsprofilen giver mulighed for overførsel af store kræfter og belaster møtrikkens hhv. skruehovedets kanter mindre end en tolvkantsprofil. Til skruer og møtrikker med udvendig sekskant.

- Robuste Impaktor-topnøgleindsatser til ekstremt høje krav; til brug med el- eller trykluft-slagskruemaskiner med 12,5 mm = 1/2" tilslutning
- Lang topnøgle til dybtliggende skrueforbindelser, også egnet til passende, udstående gevindstænger under snævre montageforhold
- Med tværboring og ringnot til fastgøring af låsestift og låsering på maskindrevet værktøj

8790 C Impaktor Deep topnøgleindsats med 1/2"-tilslutning



Code	EAN		mm	mm	mm	mm	
05004830001	221926		13,0	83,0	21,0	24,0	1
05004831001	221933		14,0	83,0	22,0	24,0	1
05004832001	221940		15,0	83,0	24,0	24,0	1
05004833001	221957		16,0	83,0	24,0	24,0	1
05004834001	221964		17,0	83,0	26,0	26,0	1
05004835001	221995		18,0	83,0	28,0	28,0	1
05004836001	222008		19,0	83,0	28,0	28,0	1
05004837001	222015		21,0	83,0	30,0	27,0	1
05004838001	222107		22,0	83,0	32,0	28,0	1
05004839001	222114		24,0	83,0	34,0	30,0	1
05004840001	222121		27,0	83,0	38,0	33,0	1

8790 C Impaktor Deep Set 1

Sæt med 11 Impaktor Deep topnøgler til brug med elektrisk eller med trykluft drevne slagskruetrækkere med 12,5 mm = 1/2" tilslutning. Lang udførelse til dybtliggende skrueforbindelser og udstående gevindstænger. Impaktor-teknologien sørger for en holdbarhed over gennemsnittet også ved ekstreme krav. Den anvendte sekskantsprofil giver mulighed for en stor kraftoverførsel ved samtidig præcision og skåning af profilen.

Med „Take it easy“ værktøjsfinder med farvemærkning efter størrelse - der gør det lettere og hurtigere at finde det rigtige stykke værktøj.

- Lange 1/2" topnøgler til dybtliggende skrueforbindelser under snævre montageforhold og udstående gevindstænger
- Til brug med elektriske eller trykluftdrevne slagskruemaskiner med 12,5 mm = 1/2" tilslutning
- Impaktor-teknologi til udholdenhed over gennemsnittet
- Sekskantsprofil muliggør præcis og profilskånende skruring med stor kraftoverførsel
- Med tværboring og ringnot til fastgøring af låsestift og låsering på maskindrevet værktøj
- Med værktøjsfinderen „Take it easy“: Farvemærkning efter størrelse
- I robust tekstilboks

8790 C Impaktor Deep Set 1

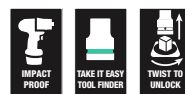

Code	EAN		
05004841001	224088		1
		8790 C Impaktor Deep 1x 13,0x83,0; 1x 14,0x83,0; 1x 15,0x83,0; 1x 16,0x83,0; 1x 17,0x83,0; 1x 18,0x83,0; 1x 19,0x83,0; 1x 21,0x83,0; 1x 22,0x83,0; 1x 24,0x83,0; 1x 27,0x83,0	

8790 HMC Zyklop-topnøgleindsats med 1/2"-tilslutning

- 1/2" tomme Zyklop-topnøgleindsats
- Til manuelt og maskinbrug (non impact)
- Riflet kant på den bageste del giver bedre greb ved manuelt brug
- Med kuglefangrille
- Med værktøjsfinderen „Take it easy“: Farvemærkning efter størrelse

8790 HMC Zyklop-topnøgleindsats med 1/2"-tilslutning



Code	EAN		mm	mm	mm	mm	mm	
05003601001	120618		10,0	37,0	15,5	24,0	1	
05003602001	120625		11,0	37,0	16,5	24,0	1	
05003603001	120656		12,0	37,0	17,5	24,0	1	
05003604001	120663		13,0	37,0	19,0	24,0	1	
05003605001	120670		14,0	37,0	20,0	24,0	1	
05003606001	120687		15,0	37,0	21,0	24,0	1	
05003607001	120694		16,0	37,0	22,5	24,0	1	
05003608001	120700		17,0	37,0	24,0	26,0	1	
05003609001	120717		18,0	37,0	25,0	26,0	1	
05003610001	120724		19,0	37,0	26,5	26,0	1	
05003611001	120731		20,0	37,0	28,0	26,0	1	
05003612001	120748		21,0	37,0	29,0	26,0	1	
05003613001	120755		22,0	37,0	30,5	26,0	1	
05003614001	120762		24,0	37,0	33,0	28,0	1	
05003615001	120779		27,0	40,0	36,5	32,0	1	
05003616001	120786		30,0	42,0	40,0	34,0	1	
05003617001	120793		32,0	42,0	42,0	36,0	1	
05003618001	120809			37,0	15,5	24,0	1	3/8"
05003619001	120816			37,0	16,5	24,0	1	7/16"
05003620001	120823			37,0	19,0	24,0	1	1/2"
05003621001	120830			37,0	20,0	24,0	1	9/16"
05003622001	120847			37,0	21,0	24,0	1	19/32"
05003623001	120854			37,0	22,5	24,0	1	5/8"
05003624001	120861			37,0	25,5	26,0	1	11/16"
05003625001	120878			37,0	26,5	26,0	1	3/4"
05003626001	120885			37,0	28,0	26,0	1	25/32"
05003627001	120892			37,0	29,0	26,0	1	13/16"
05003628001	120908			37,0	30,5	26,0	1	7/8"
05003629001	120915			37,0	33,0	28,0	1	15/16"
05003630001	120922			37,0	33,0	28,0	1	31/32"
05003631001	120939			40,0	36,5	32,0	1	1"
05003632001	120946			40,0	36,5	32,0	1	1 1/16"
05003633001	120953			40,0	40,0	34,0	1	1 1/8"
05003634001	120960			42,0	40,0	34,0	1	1 3/16"
05003635001	120977			42,0	42,0	36,0	1	1 1/4"

8790 HMC HF Zyklop topnøgleindsats med 1/2"-tilslutning med holdefunktion

- Top (non impact) til manuel eller maskinbrug
- Holdefunktionen holder skruer sikkert på værktøjet
- Med værktøjsfinderen „Take it easy“: Farvemærkning efter størrelse
- Krom-vanadium, matforkromet
- Med kuglefangrille, riflet kant på bageste del giver bedre tag

8790 HMC HF Zyklop topnøgleindsats med 1/2"-tilslutning med holdefunktion



Code	EAN		mm	mm	mm	mm	mm	mm	
05003730001	180957		10,0	37,0	17,8	23,5	10,4	1	
05003731001	180964		11,0	37,0	18,8	23,5	10,4	1	
05003732001	180971		12,0	37,0	20,4	23,5	11,4	1	
05003733001	181022		13,0	37,0	21,4	23,5	11,4	1	
05003734001	181039		14,0	37,0	22,6	23,5	11,4	1	
05003735001	181046		15,0	37,0	23,6	23,5	12,0	1	
05003736001	181053		16,0	37,0	25,0	23,5	12,0	1	
05003737001	181060		17,0	37,0	26,8	23,5	12,5	1	
05003738001	181077		18,0	37,0	28,0	23,5	12,5	1	
05003739001	181084		19,0	37,0	29,2	23,5	14,0	1	

Belt C 1 Zyklop topnøgleindsats-sæt, med holdefunktion, 1/2"-tilslutning

Robust tekstilrem (belt) i typisk Wera design med 6 toppe plus værktøj til møtrikudtagelse samlet kompakt.

En letgående drejemekanisme sørger for sikkert hold og let udtagning af toppene.

Med „Take it easy“ værktøjsfinder med farvemærkning efter størrelse – gør det lettere og hurtigere at finde det rigtige stykke værktøj. Inklusiv karabinhage til fastgørelse i bæltestropper eller lommer.

Toppe med holdefunktion til særlig komfortabel skruring med nedsat fare for tab af skruen ved tilførelse til arbejdsområdet. Med filtbagside og dobbelthæftende striber til let fastgørelse på f.eks. vægge, reoler, værktøjsvogne og Wera 2go værktøjstransportsystemet.

- Bittop-sæt i 7 dele på robust tekstilrem, 1/2"
- Toppe med holdefunktion til skruer/møtrikker
- Letgående drejemekanisme til sikkert hold og let udtagning af værktøjet
- Med værktøjsfinderen „Take it easy“: Farvemærkning efter størrelse
- Egnet til fastgørelse på vægge, reoler, værktøjsvogne og Wera 2go systemet

Belt C 1 Zyklop topnøgleindsats-sæt, med holdefunktion, 1/2"-tilslutning



Code	EAN		
05003995001	204400		1
		8790 HMC HF 1x 10,0x37,0; 1x 13,0x37,0; 1x 15,0x37,0; 1x 16,0x37,0; 1x 17,0x37,0; 1x 19,0x37,0	
		Møtrikudtagelsesværktøj 1x 14,0x43,0	
		Belt C 0/6 1x 45,0x275,0	
		Dobbelthæftende-stribe 30 1x 30,0x200,0	

Top-magnetliste C Imperial 1 Zyklop topnøgleindsats-sæt, 1/2"-tilslutning, tommemål

Top-magnetliste med 9 hånd- og maskintopnøgle-indsatser (non-impact), 1/2". En letgående drejemekanisme sørger for sikker hold i og let udtagning af toppene.

Med Take it easy værktøjsfinder med farvemærkning efter størrelse - gør det lettere og hurtigere at finde det rigtige stykke værktøj.

Magnetlisten giver mulighed for midlertidig placering på metalliske overflader og har takket være Twist to unlock funktionen over en sikker topafblåsning og -udtagning.

- Top-sæt i 9 dele på top-magnetliste, 1/2"
- Magnetliste med sikker topplacering og alligevel let udtagning (Twist to unlock) til midlertidig fastgørelse på væg, reol eller værktøjsvogn
- Letgående drejemekanisme til sikkert hold og let udtagning af værktøjet
- Med værktøjsfinderen „Take it easy“: Farvemærkning efter størrelse

Top-magnetliste C Imperial 1 Zyklop topnøgleindsats-sæt, 1/2"-tilslutning, tommemål



Code	EAN		
05005480001	223296		1
		8790 HMC 1x 3/8"x37,0; 1x 7/16"x37,0; 1x 1/2"x37,0; 1x 9/16"x37,0; 1x 5/8"x37,0; 1x 11/16"x37,0; 1x 3/4"x37,0; 1x 7/8"x37,0; 1x 1"x40,0	
		9602 1x 30,0x370,0	

8790 HMC HF 1 Zyklop topnøgleindsats-sæt, med holdefunktion

Topnøgleindsats-sæt, med holdefunktion til særlig bekvem skruring med nedsat fare for tab af skruen ved tilføring til arbejdsområdet.

- Kompakt tekstilboks med høj robusthed, ringe vægt, ringe volumen
- Bit-toppe (non impact) til manuelt og maskinbrug
- Holdefunktionen holder skruer sikkert på værktøjet
- Med værktøjsfinderens „Take it easy“: Farvemærkning efter størrelse
- Riflet kant på bageste del af toppene giver bedre tag ved manuelt brug

8790 HMC HF 1 Zyklop topnøgleindsats-sæt, med holdefunktion



Code	EAN			
05004203001	184238			1
		 8790 HMC HF 1x 10,0x37,0; 1x 11,0x37,0; 1x 12,0x37,0; 1x 13,0x37,0; 1x 14,0x37,0; 1x 15,0x37,0; 1x 16,0x37,0; 1x 17,0x37,0; 1x 18,0x37,0; 1x 19,0x37,0		
		Dobbelthæftende-stribe 120 1x 50,0x120,0		



8790 C Wheel Impaktor Topnøgleindsats med 1/2"-tilslutning

Impaktor-topnøgleindsats, 1/2", til brug på slagskruemaskiner; med drejelig og fritgående plastikkbklædning til højere arbejds-hastighed, bedre føring ved skruring og yderligere beskyttelse af fælgen.

- Til brug med el- eller trykluft-slagskruemaskiner med 12,5 mm = 1/2" tilslutning
- Robust Impaktor-udførelse til ekstremt høje krav
- Sekskantsprofil muliggør præcis og profilskånende skruring med stor kraftoverførelse
- Med værktøjsfinderens „Take it easy“: Farvemærkning efter størrelse

8790 C Wheel Impaktor Topnøgleindsats med 1/2"-tilslutning



	EAN						
Code	4013288		mm	mm	mm		
05004590001	210739		17,0	85,0	30,0		1
05004591001	210746		19,0	85,0	30,0		1
05004592001	210753		21,0	85,0	32,0		1

Wheel Impaktor C Set 1 Topnøgleindsats-sæt, 1/2"-tilslutning

3 Impaktor-topnøgleindsatser 1/2", til brug med slagskruemaskiner; med drejelig og fritgående plastbæklædning til højere arbejdhastighed og yderligere fælgbeskyttelse. Plastikindsats indeni til beskyttelse af hjulboltenes overflade.

Wheel Impaktor C Set 1 Topnøgleindsats-sæt, 1/2"-tilslutning



Code		EAN		
05004595001		4013288		
210760				1
		8790 C Wheel Impaktor		
		1x 17,0x85,0x30,0; 1x 19,0x85,0x30,0;		
		1x 21,0x85,0x32,0		

8790 HMC Deep topnøgleindsats med 1/2"-tilslutning

Lang 1/2" hånd- og maskintopnøgleindsats (ISO 2725-afsnit 3) med rille til kuglelås; til skrue og møtrikker med udvendig sekskant. Til hånd- og maskinbrug (non-impact) også ved dybtliggende skrueopgaver og udstående gevindstænger.

Med Take it easy værktøjsfinder med farvemærkning efter størrelse – gør det lettere og hurtigere at finde det rigtige stykke værktøj. Er let at få fat på også med olierede hænder. Sekskantsprofilen giver mulighed for overførsel af store kræfter og belaster kanterne på møtrikken hhv. skruehovedet mindre end en tolvkantsprofil.

Finfortandede skraller gør det med deres lille returvinkel derudover også overflødigt at bruge en tolvkantsprofil under snævre pladsforhold.

- Lang topnøgle til dybtliggende skrueforbindelser og også udstående gevindstænger under snævre pladsforhold
- Sekskantsprofil muliggør præcis skrue og møtrik med stor kraftoverførsel og skåner samtidig profilen
- Riflet kant på den bageste del giver bedre greb ved manuelt brug
- Af matforkromet chrom-vanadium

8790 HMC Deep topnøgleindsats med 1/2"-tilslutning



Code	EAN		mm	mm	mm	mm	
05004550001	210562		10,0	83,0	15,5	21,8	1
05004551001	210579		11,0	83,0	16,7	22,0	1
05004552001	210586		12,0	83,0	18,0	22,0	1
05004553001	210593		13,0	83,0	19,2	22,0	1
05004554001	210609		14,0	83,0	20,5	22,0	1
05004555001	210616		15,0	83,0	22,0	20,7	1
05004556001	210623		16,0	83,0	22,0	20,7	1
05004557001	210630		17,0	83,0	24,0	22,2	1
05004558001	210647		18,0	83,0	26,0	23,2	1
05004559001	210654		19,0	83,0	26,0	23,2	1
05004560001	210661		20,0	83,0	28,0	25,2	1
05004561001	210678		21,0	83,0	28,0	25,2	1
05004562001	210685		22,0	83,0	30,0	27,2	1
05004563001	210692		24,0	83,0	32,0	28,2	1

Belt C Deep 1 topnøgleindsats-sæt, 1/2"-tilslutning

- Top-sæt i 6 dele på robust tekstilrem, 1/2"
- Letgående drejemekanisme til sikkert hold og let udtagning af værktøjet
- Lange 1/2" topnøgler til dybtliggende skrueforbindelser under snævre montageforhold og udstående gevindstænger
- Sekskantsprofil muliggør præcis og profilskånende skruring med stor kraftoverførsel
- Med værktøjsfinderen „Take it easy“: Farvemærkning efter størrelse

Belt C Deep 1 topnøgleindsats-sæt, 1/2"-tilslutning

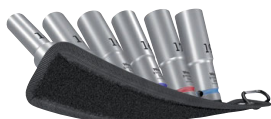

Code		EAN		
		4013288		
05004565001	210708			1
		●	8790 HMC Deep 1x 10,0x83,0; 1x 13,0x83,0; 1x 15,0x83,0; 1x 16,0x83,0; 1x 17,0x83,0; 1x 19,0x83,0	
			Belt C 0/6 1x 45,0x275,0	
			Dobbelthæftende-stribe 30 1x 30,0x200,0	

Top-magnetliste C Deep 1 topnøgleindsats-sæt, 1/2"-tilslutning



Code		EAN		
		4013288		
05005470001	223272			1
		●	8790 HMC Deep 1x 10,0x83,0; 1x 13,0x83,0; 1x 15,0x83,0; 1x 16,0x83,0; 1x 17,0x83,0; 1x 19,0x83,0	
			9602 1x 30,0x370,0	

8790 HMC Deep topnøgleindsats med udskæring på skaftet, med 1/2"-tilslutning

Topnøgleindsats til skruer og møtrikker med udvendig sekskant, 1/2", lang udførelse.

Slidset i siden til montage af von forbindelser via indbyggede stik. Med kuglefangrille. Til manuelt eller maskinbrug (non-impact).

- Slidset i siden til montering af indbyggede stikforbindelser med kabelføring fra oven eller fra siden

8790 HMC Deep topnøgleindsats med udskæring på skaftet, med 1/2"-tilslutning



	EAN							
Code	4013288	mm	mm	mm	mm	mm		
05138007001	233547	17,0	76,0	24,0	24,0	10,0		1

8767 C HF TORX® Zyklop bit-top med 1/2"-tilslutning med holdefunktion

- Bit-top (non impact) til manuel eller maskinbrug
- Holdefunktionen holder skruer sikkert på værktøjet
- Med værktøjsfinder „Take it easy“: Farvemærkning efter størrelse
- Riflet kant på den bageste ende giver bedre tag ved manuelt brug
- Krom-vanadium, matforkromet

8767 C HF TORX® Zyklop bit-top med 1/2"-tilslutning med holdefunktion



Code	EAN							
05003830001	183316		TX 20	60,0	16,4	23,5	21,5	1
05003850001	183545		TX 20	140,0	16,4	23,5	101,5	1
05003831001	183323		TX 25	60,0	16,4	23,5	21,5	1
05003851001	183552		TX 25	140,0	16,4	23,5	101,5	1
05003832001	183330		TX 27	60,0	16,4	23,5	21,5	1
05003852001	183569		TX 27	140,0	16,4	23,5	101,5	1
05003833001	183347		TX 30	60,0	16,4	23,5	21,5	1
05003853001	183576		TX 30	140,0	16,4	23,5	101,5	1
05003834001	183354		TX 40	60,0	16,4	23,5	21,5	1
05003854001	183583		TX 40	140,0	16,4	23,5	101,5	1
05003835001	183361		TX 45	60,0	16,4	23,5	21,5	1
05003855001	184443		TX 45	140,0	16,4	23,5	101,5	1
05003836001	183378		TX 50	60,0	21,4	23,5	21,5	1
05003856001	183606		TX 50	140,0	21,4	23,5	101,5	1
05003837001	183385		TX 55	60,0	21,4	23,5	21,5	1
05003857001	183613		TX 55	140,0	21,4	23,5	101,5	1
05003838001	183392		TX 60	60,0	21,4	23,5	21,5	1
05003858001	183620		TX 60	140,0	21,4	23,5	101,5	1

Belt C 3 TORX® HF Zyklop bit-top-sæt TORX®, med holdefunktion, 1/2"-tilslutning

Robust tekstilrem (belt) i typisk Wera design med 6 bittoppe samlet kompakt. En letgående drejemekanisme sørger for sikkert hold og let udtagning af toppene.

Med „Take it easy“ værktøjsfinder med farvemærkning efter størrelse – gør det let og hurtigt at finde det rigtige stykke værktøj. Inklusiv karabinhage til fastgørelse i bæltestropper eller lommer. Særligt korte, stabile bittoppe med Wera bit-teknologiens fordele.

Bittoppe med holdefunktion til særlig komfortabel skruring og nedsat fare for tab af skruen ved tilføring til arbejdsnet. Med filtbagside og dobbelthæftende striber til let fastgørelse på f.eks. vægge, reoler, værktøjsvogne og Wera 2go værktøjstransportsystemet.

- Top-sæt i 6 dele på robust tekstilrem, 1/2"
- Bittoppe med Wera bit-teknologiens fordele
- Bittoppe med holdefunktion til skruer
- Letgående drejemekanisme til sikkert hold og let udtagning af værktøjet
- Egnede til fastgørelse på vægge, reoler, værktøjsvogne og Wera 2go systemet

Belt C 3 TORX® HF Zyklop bit-top-sæt TORX®, med holdefunktion, 1/2"-tilslutning



Code	EAN		
05003997001	204882		1
		8767 C HF 1x TX 25x60,0; 1x TX 30x60,0; 1x TX 40x60,0; 1x TX 45x60,0; 1x TX 50x60,0; 1x TX 55x60,0	
		Belt C 0/6 1x 45,0x275,0	
		Doppelthæftende-stribe 30 1x 30,0x200,0	

Top-magnetliste C 4 Zyklop topnøgleindsats-sæt, 1/2"-tilslutning

Top-magnetliste med 9 hånd- og maskintopnøgle-indsatser (non-impact), 1/2". En letgående drejemekanisme sørger for sikker hold i og let udtagning af toppene.

Med Take it easy værktøjsfinder med farvemærkning efter størrelse - gør det lettere og hurtigere at finde det rigtige stykke værktøj.

Magnetlisten giver mulighed for midlertidig placering på metalliske overflader og har takket være Twist to unlock funktionen over en sikker topafslåsning og -udtagning.

- Top-sæt i 9 dele på top-magnetliste, 1/2"
- Magnetliste med sikker topplacering og alligevel let udtagning (Twist to unlock) til midlertidig fastgørelse på væg, reol eller værktøjsvogn
- Letgående drejemekanisme til sikkert hold og let udtagning af værktøjet
- Med værktøjsfinder „Take it easy“: Farvemærkning efter størrelse

Top-magnetliste C 4 Zyklop topnøgleindsats-sæt, 1/2"-tilslutning



Code	EAN		
05005460001	223265		1
		8790 HMC 1x 10,0x37,0; 1x 12,0x37,0; 1x 13,0x37,0; 1x 14,0x37,0; 1x 15,0x37,0; 1x 16,0x37,0; 1x 17,0x37,0; 1x 18,0x37,0; 1x 19,0x37,0	
		9602 1x 30,0x370,0	

8767 C TORX® HF 1 Zyklop bit-top-sæt TORX®, med holdefunktion

- Kompakt tekstilboks med høj robusthed, ringe vægt, ringe volumen

8767 C TORX® HF 1 Zyklop bit-top-sæt TORX®, med holdefunktion



Code	EAN		
05004202001	184276		1
		8767 C HF 1x TX 20x60,0; 1x TX 25x60,0; 1x TX 27x60,0; 1x TX 30x60,0; 1x TX 40x60,0; 1x TX 45x60,0; 1x TX 50x60,0; 1x TX 55x60,0; 1x TX 60x60,0	

8767 C TORX® HF 2 Zyklop bit-top-sæt TORX®, med holdefunktion

- Kompakt tekstilboks med høj robusthed, ringe vægt, ringe volumen
- Lang udførelse

8767 C TORX® HF 2 Zyklop bit-top-sæt TORX®, med holdefunktion

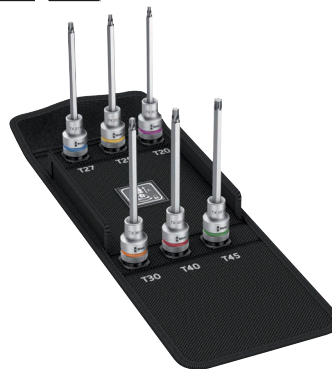

Code	EAN		
05004211001	185464		1
		8767 C HF 1x TX 20x140,0; 1x TX 25x140,0; 1x TX 27x140,0; 1x TX 30x140,0; 1x TX 40x140,0; 1x TX 45x140,0	
		Dobbelthæftende-stribe 120 1x 50,0x120,0	

8767 C TORX® HF 3 Zyklop bit-top-sæt TORX®, med holdefunktion

- Kompakt tekstilboks med høj robusthed, ringe vægt, ringe volumen
- Lang udførelse

8767 C TORX® HF 3 Zyklop bit-top-sæt TORX®, med holdefunktion



Code	EAN		
05004212001	185471		1
		8767 C HF 1x TX 20x140,0; 1x TX 25x140,0; 1x TX 27x140,0; 1x TX 30x140,0; 1x TX 40x140,0; 1x TX 45x140,0; 1x TX 50x140,0; 1x TX 55x140,0; 1x TX 60x140,0	
		Dobbelthæftende-stribe 120 1x 50,0x120,0	

8740 C HF Zyklop bit-top med 1/2"-tilslutning med holdefunktion

- Bit-top (non impact) til manuel eller maskinbrug
- Holdefunktionen holder skruer sikkert på værktøjet
- Med værktøjsfinder „Take it easy“: Farvemærkning efter størrelse
- Riflet kant på den bageste ende giver bedre tag ved manuelt brug
- Krom-vanadium, matforkromet

8740 C HF Zyklop bit-top med 1/2"-tilslutning med holdefunktion

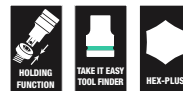

Code	EAN							
Code	EAN		mm	mm	mm	mm	mm	
05003820001	183217		4,0	60,0	14,0	21,5	21,5	1
05003840001	183484		4,0	140,0	14,0	21,5	101,5	1
05003821001	183224		5,0	60,0	14,0	21,5	21,5	1
05003841001	183491		5,0	140,0	14,0	21,5	101,5	1
05003822001	183231		6,0	60,0	14,0	21,5	21,5	1
05003842001	183507		6,0	140,0	14,0	21,5	101,5	1
05003823001	183248		7,0	60,0	14,0	23,5	21,5	1
05003843001	183514		7,0	140,0	14,0	23,5	101,5	1
05003824001	183255		8,0	60,0	16,0	23,5	21,5	1
05003844001	183521		8,0	140,0	16,0	23,5	101,5	1
05003825001	183262		10,0	60,0	16,0	23,5	21,5	1
05003845001	183538		10,0	140,0	16,0	23,5	101,5	1
05003826001	183279		12,0	60,0	21,0	23,5	23,0	1
05003827001	183286		14,0	60,0	22,0	23,5	23,0	1
05003828001	183293		17,0	60,0	24,5	25,5	23,0	1
05003829001	183309		19,0	60,0	26,5	27,5	23,0	1

Belt C 2 Zyklop bit-top-sæt indvendig sekskant, med holdefunktion, 1/2"-tilslutning

Robust tekstilrem (belt) i typisk Wera design med 6 bittoppe samlet kompakt. En letgående drejemekanisme sørger for sikkert hold og let udtagning af toppene.

Med „Take it easy“ værktøjsfinder med farvemærkning efter størrelse – gør det let og hurtigt at finde det rigtige stykke værktøj. Inklusiv karabinhage til fastgørelse i bæltestropper eller lommer. Særligt korte, stabile bittoppe med Wera bit-teknologiens fordele.

Bittoppe med holdefunktion til særlig komfortabel skruring og nedsat fare for tab af skruen ved tilføring til arbejdsområdet. Med filtbagside og dobbelthæftende striber til let fastgørelse på f.eks. vægge, reoler, værktøjsvogne og Wera 2go værktøjstransportsystemet.

- Top-sæt i 6 dele på robust tekstilrem, 1/2"
- Bittoppe med Wera bit-teknologiens fordele
- Bittoppe med holdefunktion til skruer
- Letgående drejemekanisme til sikkert hold og let udtagning af værktøjet
- Egnet til fastgørelse på vægge, reoler, værktøjsvogne og Wera 2go systemet

Belt C 2 Zyklop bit-top-sæt indvendig sekskant, med holdefunktion, 1/2"-tilslutning



Code	EAN		
05003996001	4013288 204424		1
		○ 8740 C HF 1x 4,0x60,0; 1x 5,0x60,0; 1x 6,0x60,0; 1x 7,0x60,0; 1x 8,0x60,0; 1x 10,0x60,0	
		Belt C 0/6 1x 45,0x275,0	
		Doppelthæftende-stribe 30 1x 30,0x200,0	

8740 C HF 1 Zyklop bit-top-sæt indvendig sekskant,

- Kompakt tekstilboks med høj robusthed, ringe vægt, ringe volumen

8740 C HF 1 Zyklop bit-top-sæt indvendig sekskant, med holdefunktion

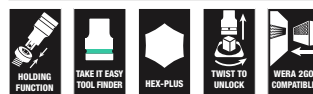

Code	EAN		
05004201001	4013288 184283		1
		○ 8740 C HF 1x 4,0x60,0; 1x 5,0x60,0; 1x 6,0x60,0; 1x 7,0x60,0; 1x 8,0x60,0; 1x 10,0x60,0; 1x 12,0x60,0; 1x 14,0x60,0; 1x 17,0x60,0	
		Doppelthæftende-stribe 120 1x 50,0x120,0	

8740 C HF 2 Zyklop bit-top-sæt indvendig sekskant, med holdefunktion

- Kompakt tekstilboks med høj robusthed, ringe vægt, ringe volumen
- Lang udførelse

8740 C HF 2 Zyklop bit-top-sæt indvendig sekskant, med holdefunktion







Code	EAN		
05004210001	4013288 185457		1
		○ 8740 C HF 1x 4,0x140,0; 1x 5,0x140,0; 1x 6,0x140,0; 1x 7,0x140,0; 1x 8,0x140,0; 1x 10,0x140,0	
		Doppelthæftende-stribe 120 1x 50,0x120,0	

9529 C SB trinnøgle 1/2"

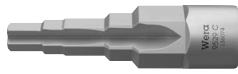
- 5 trin (3/8", 7/16", 1/2", 16 og 21 mm)
- Til 1/2" skrader
- Krom-vanadium-stål

9529 C SB trinnøgle 1/2"





	EAN								
Code	4013288	mm							
05136074001	228390	88,0							1

8796 LC Zyklop-forlængerled „flexible-lock“ med drejebøsning, langt, 1/2"

- Flexible Lock-system til enten fastlåsnings eller hurtigt skift af det påsatte værktøj
- Med friløbsbøsning til lynhurtig spænding og løsning af skruer og møtrikker

8796 LC Zyklop-forlængerled „flexible-lock“ med drejebøsning, langt, 1/2"





	EAN								
Code	4013288	mm							
05003643001	121462	1/2"	250,0						1

8796 SC Zyklop-forlængerled „flexible-lock“ med drejebøsning, kort, 1/2"

- Flexible Lock-system til enten fastlåsnings eller hurtigt skift af det påsatte værktøj
- Med friløbsbøsning til lynhurtig spænding og løsning af skruer og møtrikker

8796 SC Zyklop-forlængerled „flexible-lock“ med drejebøsning, kort, 1/2"





	EAN								
Code	4013288	mm							
05003642001	121455	1/2"	125,0						1

8794 LC Zyklop-forlængerled med drejebøsning, langt, 1/2"

Wera Zyklop forlængerled med drejebøsning med godt tag til lynhurtig spænding og løsning af skruer og møtrikker. Af matforkromet krom-vanadium.

8794 LC Zyklop-forlængerled med drejebøsning, langt, 1/2"



	EAN								
Code	4013288	mm							
05003638001	121431	1/2"	250,0						1

8794 SC Zyklop-forlængerled med drejbøsning, kort, 1/2"

Wera Zyklop forlængerled med drejbøsning med godt tag til lynhurtig spænding og løsning af skruer og møtrikker. Af matforkromet krom-vanadium.

8794 SC Zyklop-forlængerled med drejbøsning, kort, 1/2"



	EAN							
Code	4013288		mm					
05003637001	121424	1/2"	125,0					1

8789 C Zyklop-T-greb, 1/2"

Wera Zyklop tværgreb til stor momentoverførsel. Til 1/2"-firkant-topnøgleindsatser med kuglelås. Med forskydelig tilslutning, hvorved fleksibel brug muliggøres. Af kvalitets matforkromet krom-vanadium.

8789 C Zyklop-T-greb, 1/2"



	EAN							
Code	4013288		mm					
05003636001	121530	1/2"	250,0					3

8795 C Zyklop-kardanled, 1/2"

Wera Zyklop kardanled til 1/2"-firkant-topnøgleindsatser med kuglelås.

8795 C Zyklop-kardanled, 1/2"



	EAN							
Code	4013288		mm					
05003640001	121547	1/2"	69,0					1

8794 C Zyklop-„Wobble“-forlængerled, 1/2"

„Wobble“-forlængerled til Wera Zyklop. Med krængningsvinkel på 15° i alle retninger. Derved garanteres hurtigt og præcist arbejde i skjulte og snævre montagesituationer.

8794 C Zyklop-„Wobble“-forlængerled, 1/2"



	EAN							
Code	4013288		mm					
05003639001	121448	1/2"	52,0					1

8784 C2 Zyklop-forbindelsesled, 1/2", 5/16"

Forbindelsesdel fra firkant til sekskant. Til 5/16" sekskant-bits iflg. DIN ISO 1173-C 8 og Wera tilslutningsserie 2. Med hurtigskift.

8784 C2 Zyklop-forbindelsesled, 1/2", 5/16"



	EAN							
Code	4013288			mm				
05003641001	119353	5/16"	1/2"	50,0				1

8009 Zyklop Pocket Set 1

Kompakt Zyklop skralde med bit-magasin til bukselommen. Magnetisk direkte optag til 1/4" bits og 3/8" toppe. Meget hurtig værktøjsskift takket være ikke-låsende optag. Hovedet, der kan låses ved 0°, 15° og 90°, giver mulighed for at bruge værktøjet som skralde og skralde-skruetrækker.

Finfortandingen med 72 tænder giver mulighed for en lille returvinkel på blot 5°. Stort anvendelsespektrum takket være 12 i grebet integrerede bits.

Den robuste skraldemekanik sørger for tilstrækkelige momenter. Perfekt kombination af en Zyklop skralde med et skruetrækker-sæt i 12 dele.

- Kompakt Zyklop skralde med integreret bit-magasin
- Det magnetiske direkteoptag forvandler 3/8"-skralden samtidig til en bit-skraldeskruetrækker med 1/4"-bitoptag
- Frit drejeligt skraldehoved med 5 definerede fikseringer
- Fintands-omskiftningskralde (72 tænder) til lille returvinkel på kun 5°
- Drejeligt bit-magasin, der ikke kan tabes, til let udtagning og sikker opbevaring af bits

8009 Zyklop Pocket Set 1



Code	EAN		
05004280001	4013288 221834		1
		<input type="checkbox"/> 8009 1x 3/8"x1/4"x133,0	
		<input checked="" type="checkbox"/> 851/1 BTZ 1x PH 1x25; 1x PH 2x25	
		<input checked="" type="checkbox"/> 855/1 BTZ 1x PZ 1x25; 1x PZ 2x25	
		<input checked="" type="checkbox"/> 867/1 TORX® BTZ 1x TX 10x25; 1x TX 15x25; 1x TX 20x25; 1x TX 25x25	
		<input checked="" type="checkbox"/> 840/1 BTZ 1x 3,0x25; 1x 4,0x25; 1x 5,0x25; 1x 6,0x25	

8009 Zyklop Pocket Imperial Set 1



Code	EAN		
05004282001	4013288 221841		1
		<input type="checkbox"/> 8009 1x 3/8"x1/4"x133,0	
		<input checked="" type="checkbox"/> 851/1 BTZ 1x PH 1x25; 1x PH 2x25	
		<input checked="" type="checkbox"/> 867/1 TORX® BTZ 1x TX 10x25; 1x TX 15x25; 1x TX 20x25; 1x TX 25x25	
		<input type="checkbox"/> 840/1 Z 1x 1/8"x25; 1x 5/32"x25; 1x 3/16"x25; 1x 1/4"x25	
		<input type="checkbox"/> 868/1 Z 1x # 1x25; 1x # 2x25	

8009 Zyklop Pocket Set 2

Kompakt Zyklop skralde med bit-magasin til bukselommen. Magnetisk direkteoptag til 1/4" bits og 3/8" toppe. Meget hurtig værktøjsskift takket være ikke-låsende optag. Hovedet der kan låses ved 0°, 15° og 90° gør det muligt at bruge værktøjet som skralde-skruetrækker.

Finfortandingen med 72 tænder giver mulighed for en lille returvinkel på kun 5°. Stort anvendelsespektrum takket være 12 i grebet integrerede bits. Den robuste skraldemekanik sørger for tilstrækkelige momenter. Perfekt kombination af en Zyklop skralde med et skruetrækkersæt i 12 dele.

Den 75 mm lange universalholder til 1/4"-bits kan benyttes som forlængelse. Inklusiv toppe i de mest gængse mål. 1 robust tekstilhylster 9468 til fastgørelse i bæltet; ligeledes egnet til fastgørelse på Wera 2go systemet.

- Kompakt Zyklop skralde med integreret bit-magasin
- Det magnetiske direkteoptag forvandler 3/8"-skralden samtidig til en bit-skraldeskruetrækker med 1/4"-bitoptag
- Frit drejeligt skraldehoved med 5 definerede fikseringer
- Fintands-omskiftningskralde (72 tænder) til lille returvinkel på kun 5°
- Drejeligt bit-magasin, der ikke kan tabes, til let udtagning og sikker opbevaring af bits
- Universalholder med rustfri stålbesning og stærk magnet, kan benyttes som forlængerled
- Robust tekstilhylster til fastgørelse i bælte; ligeledes egnet til at fastgøre på Wera 2go systemet

8009 Zyklop Pocket Set 2



Code	EAN		
05004281001	4013288 223050		1
		8009 1x 3/8"x1/4"x133,0	
		893/1/1 1x 1/4"x75	
		851/1 BTZ 1x PH 1x25; 1x PH 2x25	
		855/1 BTZ 1x PZ 1x25; 1x PZ 2x25	
		867/1 TORX® BTZ 1x TX 10x25; 1x TX 15x25; 1x TX 20x25; 1x TX 25x25	
		840/1 BTZ 1x 3,0x25; 1x 4,0x25; 1x 5,0x25; 1x 6,0x25	
		8790 HMB 1x 8,0x29,0; 1x 10,0x29,0; 1x 13,0x29,0	
		9468 1x 155,0x65,0	
		Dobbelthæftende-stripe 70 1x 50,0x70,0	

8009 Zyklop Pocket Imperial Set 2



Code	EAN		
05004283001	4013288 223067		1
		8009 1x 3/8"x1/4"x133,0	
		893/1/1 1x 1/4"x75	
		851/1 BTZ 1x PH 1x25; 1x PH 2x25	
		867/1 TORX® BTZ 1x TX 10x25; 1x TX 15x25; 1x TX 20x25; 1x TX 25x25	
		840/1 Z 1x 1/8"x25; 1x 5/32"x25; 1x 3/16"x25; 1x 1/4"x25	
		868/1 Z 1x # 1x25; 1x # 2x25	
		8790 HMB 1x 5/16"x29,0; 1x 3/8"x29,0; 1x 1/2"x29,0	
		9468 1x 155,0x65,0	
		Dobbelthæftende-stribe 70 1x 50,0x70,0	

Zyklop Pocket

Omfattende og pladsbesparende skralde-/skruetrækker kombination. Kompakt Zyklop skralde med bit-magasin til bukselommen. Magnetisk direkte optag til 1/4" bits og 3/8" toppe. Meget hurtigt værktøjsskift takket være ikke-låsende optag. Det ved 0°, 15° og 90° låselige hoved giver mulighed for at bruge værktøjet som både skralde og skralde-skruetrækker.

Finfortandingen med 72 tænder muliggør en lille returvinkel på kun 5°. Stort anvendelsespektrum takket være 12 i grebet integrerede bits. Den robuste skraldemekanik sørger for tilstrækkelige momenter.

Perfekt kombination af en Zyklop skralde med et skruetrækker-sæt i 12 dele. Den 75 mm lange universalholder til 1/4"-bits kan benyttes som forlængelse. Inklusiv toppe i de mest gængse mål. I tekstilboks; egnet til at sætte på Wera 2go systemet.

- Kompakt Zyklop skralde med integreret bit-magasin
- Det magnetiske direkte optag gør 3/8"-skralde samtidig til en bit-skraldeskruetrækker med 1/4"-bitoptag
- Frit drejeligt skraldehoved med 5 definerede fikseringer
- Fintandet omskiftningsskralde (72 tænder) til en lille returvinkel på kun 5°
- Drejeligt bit-magasin, der ikke kan tabes, til let udtagning og opbevaring af bits

8009 Zyklop Pocket Set 3



Code	EAN			
05004284001	4013288 227560			1
		8009 1x 3/8"x1/4"x133,0		
		8794 SB 1x 3/8"x125,0		
		893/1/1 1x 1/4"x75		
		8790 HMB 1x 6,0x29,0; 1x 7,0x29,0; 1x 8,0x29,0; 1x 9,0x29,0; 1x 10,0x29,0; 1x 11,0x29,0; 1x 12,0x29,0; 1x 13,0x29,0; 1x 14,0x29,0; 1x 15,0x29,0; 1x 16,0x30,0; 1x 17,0x30,0		
		851/1 BTZ 1x PH 1x25; 1x PH 2x25		
		855/1 BTZ 1x PZ 1x25; 1x PZ 2x25		
		867/1 TORX® BTZ 1x TX 10x25; 1x TX 15x25; 1x TX 20x25; 1x TX 25x25		
		840/1 BTZ 1x 3,0x25; 1x 4,0x25; 1x 5,0x25; 1x 6,0x25		
		Doppelthæftende-stribe 120 1x 50,0x120,0		

8009 Zyklop Pocket Set 4



Code	EAN			
05004285001	4013288 227591			1
		8009 1x 3/8"x1/4"x133,0		
		8794 SB 1x 3/8"x125,0		
		893/1/1 1x 1/4"x75		
		8790 HMB 1x 8,0x29,0; 1x 9,0x29,0; 1x 10,0x29,0; 1x 12,0x29,0; 1x 14,0x29,0; 1x 16,0x30,0; 1x 1/4"x29,0; 1x 3/16"x29,0; 1x 3/8"x29,0; 1x 7/16"x29,0; 1x 1/2"x29,0; 1x 9/16"x29,0		
		851/1 BTZ 1x PH 1x25; 1x PH 2x25		
		867/1 TORX® BTZ 1x TX 10x25; 1x TX 15x25		
		800/1 BTZ 1x 0,8x5,5x25; 1x 1,2x6,5x25		
		840/1 BTZ 1x 4,0x25; 1x 6,0x25		
		840/1 Z 1x 3/16"x25; 1x 1/4"x25		
		868/1 Z 1x # 1x25; 1x # 2x25		
		Doppelthæftende-stribe 120 1x 50,0x120,0		

Koloss - Skralden her er hammergeod!

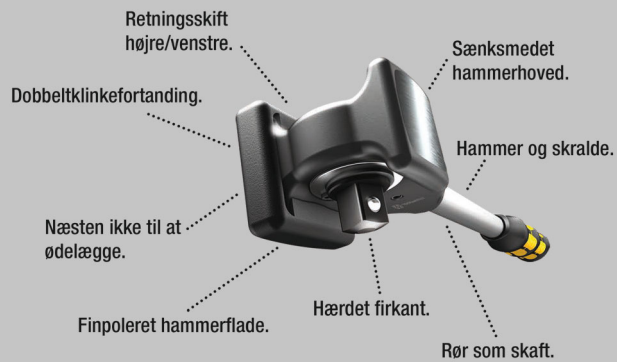

Skralden, som man også tilsigtet kan anvende som hammer. Koloss'en kan bruges som omskiftnings- og heavy-duty-skralde med mindst 600 Newtonmeter belastningsevne. Dobbeltklinkefortandingen og den minimale 6°-returvinkel sørger for hurtig og præcis skruring også i snævre skruesituationer.

Og det bedste er: Intet slag, absolut intet slag kan ødelægge skraldemeknikken. Flerkomponent Kraftform-greb til optimal tryk-, slag- og trækbelastning; for enden af grebet tilslutning til Koloss forlængerled 8780 C og Koloss ekspansionsdorn 8781 C. I sættet medfølger desuden: 1 pad til beskyttelse af materialer og overflader, 1 Koloss forlængerled til overførsel af endnu større momenter, 1 udløsningsstift og 1 grime, med hvilken Koloss'en altid er ved hånden.

- Mindste belastningsevne på 600 Newtonmeter
- Med gennemstiksfirkant til højre- og venstretræk
- Inklusiv hammerfunktion
- Flerkomponent Kraftform greb til optimal tryk-, slag- og trækbelastning
- Finfortandet skraldemekanik, lille returvinkel på 6°

8002 C Koloss All Inclusive Set med 1/2"-tilslutning



Code	EAN		
	4013288		
05133862001	162403		1
		8002 C 1x 1/2"x341,0	
		8782 C 1x 2x50,0	
		8780 C 1x 341,0x137	
		8000 E 1x 40,5	
		8000 HLF 1x 175,0x75,0	

8002 C Koloss 1/2" med 1/2"-tilslutning



Code	EAN		
	4013288		
05003692001	144607		1
		8002 C 1x 1/2"x341,0	
		8782 C 1x 2x50,0	
		8000 HLF 1x 175,0x75,0	

8780 C Koloss forlængerled

Forlængerled til Wera Koloss af hårdt og slidstærkt forædlet krom-molybdæn-stål. Kan anvendes som forlængerled med Wera Koloss 8002 C til forøgelse af det overførte moment. Flerkomponent Kraftform-greb til optimal tryk-, slag- og trækbekæmpelse. Sikkerhedshenvisninger er varigt påført med laser.

8780 C Koloss forlængerled



	EAN	⌀	ℓ							
Code	4013288	mm	mm							
05003695001	144614	341,0	137							1

8781 C Koloss ekspansionsdorn

Ekspansionsdorn til Wera Koloss. Til tilretning af huller og borer. Konisk dorn, hårdt og slidstærkt forædlet krom-molybdæn-stål.

8781 C Koloss ekspansionsdorn



	EAN	⌀	ℓ							
Code	4013288	mm	mm							
05003696001	144683	50	135,0							1

8782 C Koloss Pad-sæt

Skånebeslag til Wera Koloss. Til beskyttelse af arbejdsområdets materiale og overflade. Flexibelt termoplastisk elastomer-materiale mhp. varig elasticitet og maksimal beskyttelse.

8782 C Koloss Pad-sæt



	EAN	#	mm							
Code	4013288	#	mm							
05003697001	144690	2	50,0							1

8000 E Låsestift



	EAN	⌀								
Code	4013288	mm								
05136400001	194633	40,5								1

Belt C (tekstilrem), 6 dele, uden indhold

- Tom rem til 6 toppe/bit-toppe, 1/2"
- Med karabinhage
- Letgående drejemekanisme til sikkert hold og let udtagning af værktøjet
- Egnet til fastgørelse på vægge, reoler, værktøjsvogne og Wera 2go systemet

Belt C (tekstilrem), 6 dele, uden indhold



	EAN									
Code	4013288									
05003892001	205797									1

Belt C 0/6
1x 45,0x275,0

Dobbelthæftende-stribe 30
1x 30,0x200,0

9602 Top-magnetliste, 1/2", tom

1 Top-magnetliste, tom. Til op til 10 topnøgleindsatser og/eller bittoppe med 1/2"-tilslutning.

Magnetlisten giver mulighed for midlertidig placering på metalliske overflader og har takket være Twist to unlock funktionen en sikker topafslåsning og -udtagning.

- Magnetliste med sikker topplacering og alligevel let udtagning (Twist to unlock) til midlertidig fastgørelse på væg, reol eller værktøjsvogn
- Letgående drejemekanisme til sikkert hold og let udtagning af værktøjet
- Tom, til op til 10 toppe, 1/2"

9602 Top-magnetliste, 1/2", tom

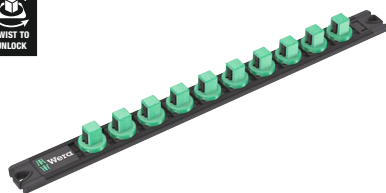

	EAN								
Code	4013288	mm	mm						
05136422001	223340	30,0	370,0						1

Belt C Impaktor (tekstilrem), 9 dele, uden indhold



Code	EAN				
05003893001	211484				1
		Belt C Impaktor 0/9			
		1x 71,0x210,0			
		Dobbelthæftende-stribe 30			
		1x 30,0x200,0			

Zyklop Mini - En stærk skønhed

Zyklop Mini 1
Riflet hjul til hurtig skruring.

Zyklop Mini 2
Zyklop Mini 2 til direkte påsætning af Wera Zyklop specialtoppe 8790 FA. Den lave højde er ideel til alle særlig snævre montageforhold.

Zyklop Mini 3
Mini-skralde egnet til direkte påsætning af 1/4" toppe.



Mini 1 Mini 2 Mini 3

Zyklop Mini 1 & 2 & 3
Finfortandet mekanik med 60 tænder muliggør en lille returvinkel på 6° til præcisionsarbejde.

Zyklop Mini 1 & 2 & 3
Den lave højde er ideel til alle særlig snævre montageforhold.

Zyklop Mini 1 & 2 & 3
Simpel venstre/højreomskiftning.

Wera Zyklop Mini 1: En symbiose af styrke og skønhed. Utrolig robust på grund af den sænksmedede udførelse helt i stål. Holder stand ved momenter på op til 65 Nm.

Den lille udførelse er frem for alt egnet til snævre skruesituationer. Det riflede hjul tillader hurtig skruring. I sæt med det populære Wera Bit-Check med topadapter og bælteclip. Enkel isætning og udtagning af værktøj er mulig. Høj robusthed og lang levetid.

- Bit-Checks overbeviser gennem deres funktionalitet på ringe plads
- Wera Bit-skralde til særlig hurtig skruring også i snævre arbejdssituationer
- Ideel til snævre skrueforhold
- Hårde og slidstærke bits, til universel brug
- I handy og robust Bit-Check

Bit-Check 30 Zyklop Mini 1



Code	EAN			
05073640001	144652			1
			8001 A 1x 1/4"x87,0	
		○○	870/1 1x 1/4"x25 ¹⁾	
		●○	889/4/1 K 1x 1/4"x50	
		+	851/1 TZ PH 2x PH 1x25; 3x PH 2x25; 1x PH 3x25	
		+	855/1 TH PZ 1x PZ 1x25; 3x PZ 2x25; 1x PZ 3x25	
		⊕	867/1 TZ TORX® 1x TX 10x25; 1x TX 15x25; 1x TX 20x25; 1x TX 25x25; 1x TX 30x25; 1x TX 40x25	
		⊕	867/1 Z TORX® BO 1x TX 10x25; 1x TX 15x25; 1x TX 20x25; 1x TX 25x25; 1x TX 30x25	
		⊖	800/1 TZ 1x 1,0x5,5x25	
		○	840/1 Z Hex-Plus 1x 3,0x25; 1x 4,0x25; 1x 5,0x25; 1x 6,0x25; 1x 8,0x25	

¹⁾Med kugle; til manuelt førte topnøgleindsatser

Bit-Check 30 Zyklop Mini 2



Code	EAN			
05346293001	145765			1
			8001 A 1x 1/4"x87,0	
		●○	889/4/1 K 1x 1/4"x50	
		○○	870/1 1x 1/4"x25 ¹⁾	
		+	851/1 TZ PH 2x PH 1x25; 3x PH 2x25; 1x PH 3x25	
		⊕	867/1 TZ TORX® 1x TX 10x25; 1x TX 15x25; 1x TX 20x25; 1x TX 25x25; 1x TX 30x25; 1x TX 40x25	
		⊕	867/1 Z TORX® BO 1x TX 10x25; 1x TX 15x25; 1x TX 20x25; 1x TX 25x25; 1x TX 30x25	
		○	840/1 Z Hex-Plus 1x 3/32"x25; 1x 1/8"x25; 1x 5/32"x25; 1x 3/16"x25; 1x 1/4"x25	
		⊖	800/1 TZ 1x 1,0x5,5x25	
		○	868/1 Z 1x # 1x25; 3x # 2x25; 1x # 3x25	

¹⁾Med kugle; til manuelt førte topnøgleindsatser

Kraftform Kompakt Zyklop Mini 2

Skralde og skrue i Kraftform Kompakt format. Disse sænksmedede skralder Zyklop Mini 1 og 2 i udførelse helt i stål kombinerer filigrant design med en utrolig robusthed.

Til særlig hurtig skruring også under snævre arbejdsforhold. Hver gang skruring per maskine eller med almindeligt håndværktøj ikke er mulig af pladsmæssige grunde, kommer Zyklop Mini 1 eller Zyklop Mini 2 i brug.

1 bit-skralde Zyklop Mini 1; egnet til påsætning af bits med 1/4"-udvendig sekskantstilslutning ifølge DIN ISO 1173-C 6,3 og E 6,3 og Wera tilslutnings-serie 1 og 4; via adaptering med Wera Adapter 870/1 er det også muligt at bruge 1/4"-toppe. 1 top-skralde Zyklop Mini 2; egnet til direkte påsætning af Wera Zyklop specialtoppe 8790 FA.

Kraftform Kompakt Zyklop Mini 2



Code	EAN		
05135918001	4013288 182180		1
		8001 A 1x 1/4"x87,0	
		8005 Zyklop Mini 2 skralde 1x 107	
		813 1x 1/4"x78	
		870/1 1x 1/4"x25 ¹⁾	
		851/1 Z PH 1x PH 1x25; 1x PH 2x25	
		855/1 Z PZ 1x PZ 1x25; 1x PZ 2x25	
		867/1 TORX® 1x TX 10x25; 1x TX 15x25; 1x TX 20x25; 1x TX 25x25; 1x TX 30x25; 1x TX 40x25	
		840/1 Z Hex-Plus 1x 3,0x25; 1x 4,0x25; 1x 5,0x25; 1x 6,0x25	
		8790 FA 1x 4,0; 1x 5,0; 1x 5,5; 1x 6,0; 1x 7,0; 1x 8,0; 1x 10,0; 1x 12,0; 1x 13,0	
		Dobbelthæftende-stribe 120 1x 50,0x120,0	

¹⁾ Med kugle; til manuelt førte topnagleindsatser

Tool-Check PLUS

Værktøjskombination af skralde, bit, toppe og et håndgreb på et lille areal. Perfekt som universel ledsager med en mangfoldighed af skruemuligheder. Kvalitets bit-håndgreb med Kraftform Plus greb til bekvemt ergonomisk arbejde, hvor vabler og hård hud undgås. Hårde grebszoner til høj arbejdshastighed, bløde grebszoner til stor momentoverførsel. Bit-skralde til hurtigt arbejde, når skruring med maskine eller almindeligt håndværktøj af pladsmæssige grunde ikke er mulig.

Hurtig omskiftning fra venstre- til højreomløb og omvendt via omskifterknappen. Hurtig drejning (med tommelfingeren) via den riflede kant på skraldehovedet. Let betjening også med kun en hånd. Ergonomisk skraldehoved/-arm: Kraftform-geometri med perfekt formede kontaktflader til fingrene. Via den direkte bitpåsætning i skraldehovedet opnås minimal værktøjsmål til ringe arbejdshøjder.

Lille returvinkel på 6° til præcist arbejde. Robust sænksmedet udførelse helt i stål. Momenter på over 65 Nm. Bit-holderen Rapidaptor med drejebøsning: Kan bruges som forlængelse, til lynhurtigt bitskift uden hjælpeværktøj selv de mindste bitstørrelser med kun en hånd. Hårde og slidstærke bits, til universelt brug. Hånd- og maskin-toppe til næsten alle opgaver.

Med „Take it easy“ værktøjsfinder med farvemærkning efter størrelser - gør det let og hurtigt at finde det rigtige stykke værktøj. Er let at få tag på, også med olierede hænder. Med kuglefangrille. Til skruer og møtrikker med udvendig sekskant. Af matforkromet krom-vanadium.

Tool-Check PLUS



Code	EAN		
05056490001	4013288 173003		1
		8001 A 1x 1/4"x87,0	
		813 1x 1/4"x78	
		889/4/1 K 1x 1/4"x50	
		870/1 1x 1/4"x25 ¹⁾	
		8790 HMA 1x 5,5x23,0; 1x 6,0x23,0; 1x 7,0x23,0; 1x 8,0x23,0; 1x 10,0x23,0; 1x 12,0x23,0; 1x 13,0x23,0	
		851/1 TZ PH 2x PH 1x25; 3x PH 2x25; 1x PH 3x25	
		855/1 TH PZ 1x PZ 1x25; 3x PZ 2x25; 1x PZ 3x25	
		867/1 TZ TORX® 1x TX 10x25; 1x TX 15x25; 1x TX 20x25; 1x TX 25x25; 1x TX 30x25; 1x TX 40x25	
		867/1 Z TORX® BO 1x TX 10x25; 1x TX 15x25; 1x TX 20x25; 1x TX 25x25; 1x TX 30x25	
		840/1 Z Hex-Plus 1x 3,0x25; 1x 4,0x25; 1x 5,0x25; 1x 6,0x25; 1x 8,0x25	
		800/1 TZ 1x 1,0x5,5x25	

¹⁾ Med kugle; til manuelt førte topnøgleindsatser

²⁾ Udgående artikel. Efterfølgerartiklen kan leveres fra 01.06.2025.

Tool-Check PLUS Imperial

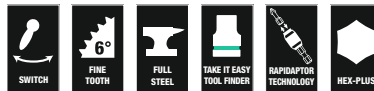

Code	EAN		
05056491001	4013288 178756		1
		8001 A 1x 1/4"x87,0	
		813 1x 1/4"x78	
		889/4/1 K 1x 1/4"x50	
		870/1 1x 1/4"x25 ¹⁾	
		8790 HMA 1x 3/16"x23,0; 1x 1/4"x23,0; 1x 5/16"x23,0; 1x 11/32"x23,0; 1x 3/8"x23,0; 1x 7/16"x23,0; 1x 1/2"x23,0	
		851/1 TZ PH 2x PH 1x25; 3x PH 2x25; 1x PH 3x25	
		800/1 TZ 1x 1,0x5,5x25	
		867/1 TZ TORX® 1x TX 10x25; 1x TX 15x25; 1x TX 20x25; 1x TX 25x25; 1x TX 30x25; 1x TX 40x25	
		867/1 Z TORX® BO 1x TX 10x25; 1x TX 15x25; 1x TX 20x25; 1x TX 25x25; 1x TX 30x25	
		840/1 Z Hex-Plus 1x 3/32"x25; 1x 1/8"x25; 1x 5/32"x25; 1x 3/16"x25; 1x 1/4"x25	
		868/1 V 1x # 1x25; 3x # 2x25; 1x # 3x25	

¹⁾ Med kugle; til manuelt førte topnøgleindsatser

²⁾ Udgående artikel. Efterfølgerartiklen kan leveres fra 01.06.2025.

Tool-Check 1 SB

- 1/4"-bit-skralde, hårde og slidstærke bits, Rapidaptor holder, adapter og 1/4" toppe
- Ideel til snævre skruerforhold
- Hårde og slidstærke bits, til universel brug
- Med Wera adapter 870/1 er det også muligt at bruge 1/4" toppe
- Med værktøjsfinderen „Take it easy“: Farvemærkning efter profiler og størrelsesmærkning

Tool-Check 1 SB



Code	EAN		
05073220001	162526		1
		8001 A 1x 1/4"x87,0	
		870/1 1x 1/4"x25 ¹⁾	
		889/4/1 K 1x 1/4"x50	
		851/1 TZ PH 2x PH 1x25; 3x PH 2x25; 1x PH 3x25	
		855/1 TH PZ 1x PZ 1x25; 3x PZ 2x25; 1x PZ 3x25	
		867/1 TZ TORX® 1x TX 10x25; 1x TX 15x25; 1x TX 20x25; 1x TX 25x25; 1x TX 30x25; 1x TX 40x25	
		867/1 Z TORX® B0 1x TX 10x25; 1x TX 15x25; 1x TX 20x25; 1x TX 25x25; 1x TX 30x25	
		800/1 TZ 1x 1,0x5,5x25	
		840/1 Z Hex-Plus 1x 3,0x25; 1x 4,0x25; 1x 5,0x25; 1x 6,0x25; 1x 8,0x25	
		8790 HMA 1x 5,5x23,0; 1x 6,0x23,0; 1x 7,0x23,0; 1x 8,0x23,0; 1x 10,0x23,0; 1x 12,0x23,0; 1x 13,0x23,0	

¹⁾ Med kugle; til manuelt førte topnøgleindsatser

²⁾ Udgående artikel. Efterfølgerartiklen kan leveres fra 01.06.2025.

Tool-Check Automotive 1



Code	EAN		
05200995001	165343		1
		8001 A 1x 1/4"x87,0	
		870/1 1x 1/4"x25 ¹⁾	
		889/4/1 K 1x 1/4"x50	
		851/1 TZ PH 1x PH 1x25; 1x PH 2x25; 1x PH 3x25	
		867/1 TZ TORX® 1x TX 10x25; 1x TX 15x25; 1x TX 20x25; 1x TX 25x25; 1x TX 30x25; 1x TX 40x25	
		867/1 Z TORX® B0 1x TX 10x25; 1x TX 15x25; 1x TX 20x25; 1x TX 25x25; 1x TX 30x25	
		800/1 TZ 1x 1,0x5,5x25	
		840/1 Z Hex-Plus 1x 3,0x25; 1x 4,0x25; 1x 5,0x25; 1x 6,0x25; 1x 8,0x25	
		860/1 XZN 1x M 4x25; 1x M 5x25; 1x M 6x25; 1x M 8x25	
		873/1 Five Lobe 1x 20x25; 1x 25x25; 1x 27x25; 1x 30x25	
		8790 HMA 1x 5,5x23,0; 1x 6,0x23,0; 1x 7,0x23,0; 1x 8,0x23,0; 1x 10,0x23,0; 1x 12,0x23,0; 1x 13,0x23,0	

¹⁾ Med kugle; til manuelt førte topnøgleindsatser

²⁾ Udgående artikel. Efterfølgerartiklen kan leveres fra 01.06.2025.

Bit-Check 10 Zyklop Mini BiTorsion 1

Meget værktøj på minimalt areal. Sorteringen efter profiler og størrelser gør det muligt hurtigt at få fat på bittene.

Wera Bit-skralden. Sænksmedet udførelse helt i stål. Fintandsmekanik med 60 tænder giver mulighed for en lille returvinkel på 6° til nøjagtigt arbejde. Enkel venstre/højreomskiftning. Ergonomisk formet skraldehoved og -arm.

- 1/4"-Bit-skralde og hårde og slidstærke bits

Bit-Check 10 Zyklop Mini BiTorsion 1



Code	EAN		
05057418001	4013288 195951		1
		8001 A 1x 1/4"x87,0	
		851/1 BTZ PH 1x PH 1x25; 1x PH 2x25	
		855/1 BTZ PZ 1x PZ 1x25; 1x PZ 2x25	
		867/1 TORX® BTZ 1x TX 15x25; 1x TX 20x25; 1x TX 25x25	
		840/1 BTZ Hex-Plus 1x 4,0x25; 1x 5,0x25	

Bit-Check 10 Zyklop Mini 1

Meget værktøj på minimalt areal. Sorteringen efter profiler og størrelser gør det muligt hurtigt at få fat på bittene. Wera Bit-skralden. Sænksmedet udførelse helt i stål.

Fintandsmekanik med 60 tænder giver mulighed for en lille returvinkel på 6° til nøjagtigt arbejde. Enkel venstre/højreomskiftning. Ergonomisk formet skraldehoved og -arm.

- Hårde og slidstærke bits, til universel brug

Bit-Check 10 Zyklop Mini 1



Code	EAN		
05073645001	4013288 168115		1
		8001 A 1x 1/4"x87,0	
		851/1 Z PH 1x PH 1x25; 1x PH 2x25	
		855/1 Z PZ 1x PZ 1x25; 1x PZ 2x25	
		867/1 TORX® 1x TX 15x25; 1x TX 20x25; 1x TX 25x25	
		840/1 Z Hex-Plus 1x 4,0x25; 1x 5,0x25	

Bicycle Set 1

Cykelværksteder og lidenskabelige cyklister elsker at skrue på cykler. Skruv værktøjsspecialisten Wera tilbyder med Bicycle Set 1 et værktøjssortiment, som takket være en kompakt og designorienteret tekstil foldetaske er meget mobilt og kan løse de mest gængse skruejobs på cyklen.

Den robuste taske indeholder bit-skralden Zyklon Mini 1 og 10 bits med alle Wera-bit-teknologiens fordele samt lang bit holder, specielt tilpasset de mest gængse skruejobs på cykler.

Med de glasfiberforstærkede dækjern af plast, lader dækkene sig sikkert tage af fælgen uden at beskadige fælgen.

- Kompakt skrueværktøjssæt i 14 dele til cykelbrug, også til mobilt brug
- Praktisk sortiment til selvstændig udførelse af montageopgaver og reparationer
- Passende værktøj til de mest gængse skrueprofiler ved by- og landevejscykler, mountainbikes og E-bikes
- Robust, overfladeskånende, kompakt tekstil foldetaske
- Sæt inklusiv Mini-bit-skralde, forlængerled og to dækjern med tillægsfunktioner

Bicycle Set 1



Code	EAN		
	4013288		
05004170001	207623		1
		8001 A 1x 1/4"x87,0	
		3899/4/1 1x 1/4"x100	
		851/1 Z PH 1x PH 2x25	
		867/1 TORX® 1x TX 10x25; 1x TX 25x25	
		840/1 Z Hex-Plus 1x 2,0x25; 1x 2,5x25; 1x 3,0x25; 1x 4,0x25; 1x 5,0x25; 1x 6,0x25; 1x 8,0x25	
		9502 1x 105.0	
		9503 1x 105.0	
		Dobbelthæftende-stribe 70 1x 50,0x70,0	

Bicycle Set 3

Cykelværktøjssæt med skralde, bits, toppe og et bit-håndgreb samlet kompakt. Perfekt som universel ledsager med en mangfoldighed af skruemuligheder.

Kvalitets bit-håndgreb med Kraftform Plus greb til behagelig ergonomisk arbejde, hvor vabler og hård hud undgås. Hårde grebzoner til høj arbejdshastighed, bløde grebzoner til stor momentoverførsel. Bit-skralde til hurtigt arbejde, når det af pladshensyn ikke er muligt at skrue med maskine eller traditionelt håndværktøj.

Hurtig omskiftning fra venstre- til højreom og omvendt med omskifterknappen. Hurtig drejning (med tommelfingeren) via den riflede kant på skraldehovedet. Enkel betjening også med blot én hånd.

Ergonomisk skraldehoved/-skaft: Kraftform-geometri med perfekt formede kontaktflader til fingrene. Via den direkte bitpåsatning på skraldehovedet er der tale om miniværktøjskonstruktion til små arbejdsøjder.

Lille returvinkel på 6° til præcist arbejde. Robust sænksmedet udførelse helt i stål. Momenter på over 65 Nm. Rapidaptor bit-holder med drejebøsning: Kan anvendes som forlængelse, til lynhurtigt bitskift uden værktøj af selv de mindste bitstørrelser og kun med én hånd. Hårde og slidstærke bits, til universelt brug. Hånd- og maskin-toppe til næsten alle formål.

Med Take it easy værktøjsfinder med farvemærkning efter størrelse – gør det lettere og hurtigere at finde det rigtige stykke værktøj. Er let at få fat på også med olierede hænder. Med rille til kuglelås.

Til skruer og møtrikker med udvendig sekskant. Af matforkromet chrom-vanadium. Med de glasfiberforstærkede dækjern af plast, lader dækkene sig sikkert tage af fælgen uden at beskadige fælgen.

- Kompakt skrueværktøjs-sæt i 41 dele til cykelanvendelser, også til mobilt brug
- Praktisk sortiment til selvstændig udførelse af montageopgaver og reparationer
- Værktøj til de mest gængse skrueprofiler på gadecykler, mountainbikes og e-bikes
- Med værktøjsfinder „Take it easy“: Farvemærkning efter størrelse
- Robust, overfladeskånende, kompakt tekstiltaske med ringe vægt
- Inklusiv to dækjern med tillægsfunktioner

Bicycle Set 3



Code	EAN		
05004172001	4013288 211248		1
		8001 A 1x 1/4"x87,0	
		813 1x 1/4"x78	
		889/4/1 K 1x 1/4"x50	
		870/1 1x 1/4"x25 ¹⁾	
		8790 HMA 1x 5,5x23,0; 1x 6,0x23,0; 1x 7,0x23,0; 1x 8,0x23,0; 1x 10,0x23,0; 1x 13,0x23,0; 1x 15,0x23,0	
		851/1 TZ PH 1x PH 1x25; 2x PH 2x25; 1x PH 3x25	
		867/1 TZ TORX® 1x TX 10x25; 1x TX 15x25; 2x TX 20x25; 2x TX 25x25; 1x TX 27x25; 1x TX 30x25; 1x TX 40x25	
		800/1 TZ 1x 0,5x4,0x25; 1x 0,6x4,5x25; 1x 1,0x5,5x25	
		840/1 Z Hex-Plus 1x 2,0x25; 1x 2,5x25; 1x 3,0x25; 1x 4,0x25; 1x 5,0x25; 1x 6,0x25; 1x 8,0x25	
		842/1 Z 1x 2,5x25; 1x 3,0x25; 1x 4,0x25; 1x 5,0x25; 1x 6,0x25	
		9502 1x 105.0	
		9503 1x 105.0	
		Dobbelthæftende-stribe 120 1x 50,0x120,0	

¹⁾ Med kugle; til manuelt førte topnøgleindsatser

²⁾ Udgående artikel. Efterfølgerartiklen kan leveres fra 01.06.2025.

Bicycle Set 3 A

Cykelværktøjs-sæt med skralde, bits, toppe og et bit-håndgreb yderst kompakt sammensat. Perfekt som universel ledsager med talrige skruemuligheder. Særligt ekstraudstyr: Sættet indeholder to tasker – tasken til det komplette sæt og en lille soft-taske til at gemme værktøjet til undervejs sikkert i trikotet. Soft-tasken har yderligere lommer til placering af CO₂ patroner (patroner medleveres ikke).

Med praktisk kædeværktøj (kædenitter og kædeholder) til reparation af cykelkæder.

Kvalitets bit-håndgreb med Kraftform Plus greb til behageligt ergonomisk arbejde. Bit-skralde til hurtigt arbejde, hvis skruring med maskine eller almindeligt håndværktøj ikke er mulig af pladsgrunde. Hurtig omskiftning mellem venstre- og højre-retning via omskifterknappen. Hurtig drejning (med tommelfingeren) via den riflede kant på skruehovedet. Let betjening og med blot én hånd. Ergonomisk skraldehoved/-arm: Kraftform-geometri med perfekt udformede flader til fingrene. Via det direkte bitoptag i skraldehovedet lille værktøjskonstruktion til lave arbejdshøjder. Lille returvinkel på 6° til præcist arbejde. Robust sænksmedet udførelse helt i stål. Momenter på over 65 Nm. Rapidaptor bit-holder med drejebøsning: Kan bruges som forlængerled, til lynhurtigt bitskift uden specialværktøj selv meget små bitstørrelser med kun én hånd.

Zyklop toppe med farvemærkning efter størrelse samt påstemplet størrelse – så man let og hurtigt finder den rigtige top. Godt greb via den riflede kant på bageste ende til let håndtering også med olierede hænder. Med Kuglerille. Til udvendige sekskantsskruer og -møtrikker. Af matforkromet chrom-vanadium.

Med de glasfiberforstærkede dækjern af plast kan man sikkert vride dækkene af fælgen uden at beskadige fælgen. Et dækjern med ventiluddrejer, et dækjern med 1/4" bit-optag.

- Kompakt skrueværktøjs-sæt i 41 dele til cykelanvendelser, også til mobilt brug
- Praktisk sortiment til selvstændig udførelse af montageopgaver og reparationer
- Værktøj til de mest gængse skrueprofiler på gadecykler, mountainbikes og e-bikes
- Med værktøjsfinderen „Take it easy“: Farvemærkning efter størrelse
- Robust, overfladeskånende, kompakt tekstiltaske med ringe vægt
- Inklusiv til dækjern med tillægsfunktioner

Bicycle Set 3 A



Code	EAN		
05004183001	4013288 227607		1
		8001 A 1x 1/4"x87,0	
		813 1x 1/4"x78	
		3899/4/1 1x 1/4"x100	
		889/4/1 K 1x 1/4"x50	
		870/1 1x 1/4"x25 ¹⁾	
		8790 HMA 1x 5,5x23,0; 1x 6,0x23,0; 1x 8,0x23,0; 1x 9,0x23,0; 1x 10,0x23,0; 1x 13,0x23,0; 1x 15,0x23,0	
		851/1 TZ 1x PH 1x25; 1x PH 2x25	
		867/1 TZ TORX® 1x TX 10x25; 1x TX 15x25; 1x TX 20x25; 1x TX 25x25; 1x TX 27x25; 1x TX 30x25	
		800/1 TZ 1x 0,5x4,0x25; 1x 0,6x4,5x25	
		840/1 Z 1x 2,0x25; 1x 2,5x25; 1x 3,0x25; 1x 4,0x25; 1x 5,0x25; 1x 6,0x25; 1x 8,0x25	
		842/1 Z 1x 2,5x25; 1x 3,0x25; 1x 4,0x25; 1x 5,0x25; 1x 6,0x25	
		9502 1x 105,0	
		9503 1x 105,0	
		9513 Kæde nitteværktøj	
		9512 Kæde krog	
		9481 1x 203,0x85,0	
		9480 1x 90,0x135,0	
		Dobbelthæftende-stribe 120 1x 50,0x120,0	

¹⁾ Med kugle; til manuelt førte topnøgleindsatser

²⁾ Udgående artikel. Efterfølgerartiklen kan leveres fra 01.06.2025.

Bicycle Set 9

Meget cykel-værktøj på meget lidt plads. Sorteringen af de 9 bits i rustfri stål efter profil og størrelse giver mulighed for hurtigere at få fat i det rigtige stykke værktøj.

Med Wera bit-skralde Zyklus Mini 1 i sænksmedet helstålsudførelse. Den fintfortandede mekanik med 60 tænder muliggør en lille returvinkel på 6° til præcist arbejde. Den ru kant tillader hurtig skruning under snævre forhold, når der ikke er plads til skralden. Let venstre/højreskiftning. Ergonomisk formet skraldehoved og -arm.

Med Take it easy værktøjsfinder med farvemærkning efter størrelse - gør det let og hurtigt at finde det rigtige værktøj.

- Zyklus Mini-sæt i 10 dele
- Mini-skralde egnet til direkte påsætning af 1/4" toppe
- Sænksmedet udførelse helt i stål til momenter på over 65 Nm
- Finfortandet skraldemekanik og lille returvinkel på 6°
- Bits i rustfrit stål

Bicycle Set 9



Code	EAN		
05004177001	4013288 220646		1
		8001 A 1x 1/4"x87,0	
		3851/1 TS PH 1x PH 2x25	
		3867/1 TS TORX® 1x TX 10x25; 1x TX 25x25	
		3840/1 TS 1x 2,0x25; 1x 2,5x25; 1x 3,0x25; 1x 4,0x25; 1x 5,0x25; 1x 6,0x25	

8008 A Zyklop Mini 3 skralde med 1/4"-tilslutning

Wera Zyklop Mini 3 skralden til 1/4"-toppe. Let betjening også med blot én hånd under snævre arbejdsforhold. Sænksmedet udførelse helt i stål. Fintandsmekanik med 60 tænder muliggør en lille returvinkel på 6° til præcist arbejde.

Det riflede hjul muliggør hurtig skruring under snævre forhold, hvor der ikke er plads til skralden. Let venstre-/højreomskiftning. Ergonomisk udformet skraldehoved og -arm.

- Mini-skralde egnet til direkte påsætning af 1/4" toppe
- Sænksmedet udførelse helt i stål til momenter på over 65 Nm
- Finfortandet skraldemekanik og lille returvinkel på 6°
- Enkel venstre/højreomskiftning
- Ideel til snævre skrueforhold

8008 A Zyklop Mini 3 skralde med 1/4"-tilslutning



Code	EAN	Ø	L						
05003793001	211699	1/4"	87,0						1

8790 FA Zyklop-topnøgleindsats med 1/4"- og sekskant Hex 11-tilslutning

Zyklop-topnøgleindsats med 1/4"- og sekskant Hex tilslutning til manuel skruring med en 1/4"-skralde.

8790 FA Zyklop-topnøgleindsats med 1/4"- og sekskant Hex 11-tilslutning



	EAN	Ø	L	L	L	L		
Code	4013288	mm	mm	mm	mm	mm		
05003665001	179623	4,0	9,5	6,4	11,8	18,0		1
05003666001	179630	4,5	9,5	7,0	11,8	18,0		1
05003667001	179647	5,0	9,5	7,6	11,8	18,0		1
05003668001	179654	5,5	9,5	8,2	11,8	18,0		1
05003669001	179661	6,0	9,5	9,2	11,8	18,0		1
05003670001	183408	7,0	9,5	10,4	11,8	18,0		1
05003675001	179678	8,0	9,5	11,5	11,8	18,0		1
05003690001	179685	10,0	9,5	13,8	11,8	18,0		1
05003684001	183415	12,0	9,5	16,8	11,8	18,0		1
05003685001	179692	13,0	9,5	17,8	11,8	18,0		1





Joker Gaffelnøgler

Joker - Kan.Alt.Bedre.



Kvalitets metrisk ringskralde-gaffelnøgle fra Wera: Alt hvad en nøgle skal kunne. og meget mere til. Hurtigere, bedre, kønner. Med andre ord en rigtig Joker. Den nye generation af gaffel-ringskralde-nøgler. Til sekskant-skruehoveder hhv. -møtrikker. Med holdefunktion via metalplade i gafflen, der nedsætter risikoen for at tabe skruer og møtrikker. Den udskiftelige metalplade i gafflen sikrer med ekstra hårde tænder skruer og møtrikker og nedsætter risikoen for at rutsje af. Det integrerede slutanslag kan forhindre rutsjen af skruehovedet nedefter og gør det muligt at anvende store momenter.

Dobbeltsekskantsgeometrien sørger for formstøbt forbindelse med skrue og møtrik og dermed for nedsættelse af risikoen for at rutsje af. En returvinkel på kun 30° på gaffelsiden hindrer den tidskrævende venden nøglen om under skruringen.

Skraldemekanik på ringsiden med usædvanlig fin fortanding på 80 tænder med henblik på fleksibilitet også under snævre forhold. Den specielle smedegeometri sørger for stor momentoverførsel og stor bøjningsstyrke.

Fremstillet af højtydende krom-molybdæn-stål med nikkel-krom belægning med henblik på høj korrosionsbeskyttelse. Med værktøjsfinderen „Take it easy“: Farvemærkning efter størrelse.

- Med praktisk holdefunktion via metalplade i gafflen
- Ingen rutsjen væk via slutanslag
- Dobbelt sekskantgeometri nedsætter faren for at rutsje væk
- Returvinkel på kun 30°
- Med værktøjsfinderen „Take it easy“: Farvemærkning efter størrelse

6000 Joker gaffelnøgle og ringskralde



	EAN							
Code			mm	mm	mm	mm	mm	
05073268001	167309		8	144	20	5,5	18	3
05073270001	164360		10	159	22	5,5	21	3
05073271001	167316		11	165	25	6,3	22	3
05073272001	167323		12	170,7	26,3	6,6	25	3
05073273001	164377		13	177	27,3	7	25	3
05073274001	167330		14	188	29,3	7,5	28	3
05073275001	167347		15	200	32,3	7,8	28,5	3
05073276001	167392		16	212	35	8,2	32,7	3
05073277001	164384		17	224	37,2	8,5	32,7	3
05073278001	167408		18	235	39	9	33,8	3
05073279001	164391		19	246	42	9,5	34,8	3

6000 Joker gaffelnøgle og ringskralde, tommemål



	EAN							
Code				mm	mm	mm	mm	
05073280001	167354		5/16"	144	20	5,5	18	3
05073281001	167361		3/8"	159	22	5,5	21	3
05073282001	167378		7/16"	165	25	6,3	22	3
05073283001	167385		1/2"	177	27,3	7	25	3
05073284001	167415		9/16"	188	29,3	7,5	28	3
05073285001	167422		5/8"	212	35	8,2	32,7	3
05073286001	167439		11/16"	235	39	9	33,8	3
05073287001	167446		3/4"	246	42	9,5	34,8	3

9630 Magnetliste 6000 Joker 1 gaffel-ringskraldenøgle-sæt

- 11 dele
- Listen sidder via den stærke magnet sikkert på metalflader.
Alternativt kan listen også skrues på væggen
- Listens klemmer sørger for perfekt hold i værktøjet

9630 Magnetliste 6000 Joker 1 gaffel-ringskraldenøgle-sæt



Code	EAN		
05020014001	228949		1
		6000 Joker 1x 8x144; 1x 10x159; 1x 11x165; 1x 12x170,7; 1x 13x177; 1x 14x188; 1x 15x200; 1x 16x212; 1x 17x224; 1x 18x235; 1x 19x246	
		9610 1x 30,0x370,0	

9631 Magnetliste 6000 Joker 2 gaffel-ringskraldenøgle-sæt

- 5 dele

9631 Magnetliste 6000 Joker 2 gaffel-ringskraldenøgle-sæt



Code	EAN		
05020015001	229847		1
		6000 Joker 1x 8x144; 1x 10x159; 1x 13x177; 1x 17x224; 1x 19x246	
		9610 1x 30,0x370,0	

9632 Magnetliste 6000 Joker Imperial 1 gaffel-ringskraldenøgle-sæt

- 8 dele

9632 Magnetliste 6000 Joker Imperial 1 gaffel-ringskraldenøgle-sæt



Code	EAN		
05020016001	229861		1
		6000 Joker Imperial 1x 5/16"x144; 1x 3/8"x159; 1x 7/16"x165; 1x 1/2"x177; 1x 9/16"x188; 1x 5/8"x212; 1x 11/16"x235; 1x 3/4"x246	
		9610 1x 30,0x370,0	

6000 Joker 11 Set 1 Gaffelnøgle- og ringskralde-sæt

- I robust foldetaske

6000 Joker 11 Set 1 Gaffelnøgle- og ringskralde-sæt



Code	EAN		
05020013001	4013288 167521		1
6000 Joker 1x 8x144; 1x 10x159; 1x 11x165; 1x 12x170,7; 1x 13x177; 1x 14x188; 1x 15x200; 1x 16x212; 1x 17x224; 1x 18x235; 1x 19x246			

6000 Joker 8 Imperial Set 1 Gaffelnøgle- og ringskralde-sæt, tommemål

- I robust foldetaske

6000 Joker 8 Imperial Set 1 Gaffelnøgle- og ringskralde-sæt, tommemål

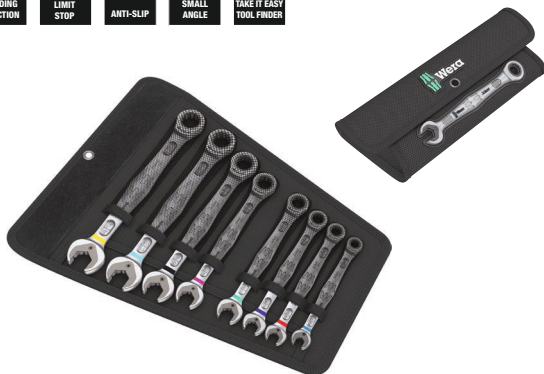

Code	EAN		
05020012001	4013288 167514		1
6000 Joker Imperial 1x 5/16"x144; 1x 3/8"x159; 1x 7/16"x165; 1x 1/2"x177; 1x 9/16"x188; 1x 5/8"x212; 1x 11/16"x235; 1x 3/4"x246			

6000/6002 Joker 6 Set 1 Gaffel- og ringskralde-nøglesæt

- Den nye dobbeltgaffel Joker egner sig fortrinligt til at stikke skruer og møtrikker.
- I robust foldetaske

6000/6002 Joker 6 Set 1 Gaffel- og ringskralde-nøglesæt



Code	EAN		
05020022001	4013288 173034		1
6000 Joker 1x 10x159; 1x 13x177; 1x 17x224; 1x 19x246 6002 Joker Double 1x 10x13x167; 1x 17x19x235			

6000 Joker 4 Set 1 Gaffelnøgle- og ringskralde sæt

- I robust foldetaske

6000 Joker 4 Set 1 Gaffelnøgle- og ringskralde sæt



Code	EAN		
05073290001	4013288 164407		1
6000 Joker 1x 10x159; 1x 13x177; 1x 17x224; 1x 19x246			

6000 Joker 4 Imperial Set 1 Gaffelnøgle- og ringskralde-sæt, tommemål

- I robust foldetaske

6000 Joker 4 Imperial Set 1 Gaffelnøgle- og ringskralde-sæt, tommemål



Code	EAN		
05073295001	167460		1
6000 Joker Imperial			
1x 7/16"x165; 1x 1/2"x177; 1x 9/16"x188; 1x 3/4"x246			
Dobbelthæftende-stribe 120			
1x 50,0x120,0			

6001 Joker Switch

Joker gaffelringskraldenøgler med skraldeside i vinkel og omskifterknop. Med holdefunktion via metalplade i gaffen, der nedsætter faren for at tabe skruer og møtrikker.

Det integrerede slutanslag kan forhindre, at man rutsjer ned af skruhovedet, og giver mulighed for at tilføre store momenter. Den udskiftelige metalplade i gaffen sikrer skruer og møtrikker med ekstrahårde tænder og nedsætter faren for at rutsje af.

Den dobbelte sekskantsgeometri sørger for formtilpasset forbindelse med skrue eller møtrik og dermed ligeledes for en nedsættelse af faren for at rutsje af. Den lille returvinkel på kun 30° på gaffelsiden hindrer tidskrævende venden rundt på nøglen under skruningen. Den omskiftelige skraldemekanik på ringsiden med høj finfortanding (80 tænder) sørger for en høj grad af fleksibilitet også under snævre arbejdsforhold.

Hørbart præcis skraldemekanik. Det robuste todelte hak-element giver derudover mulighed for ekstrem holdbarhed.

Skraldesiden er vinklet med 15° mhp. sikkert arbejde ved store momenter.

Den særlige smedjegeometri sørger for både stort momentoverførsel og høj bøjningsstyrke. Fremstillet af højtydende krom-molybdæn-stål med nikkel-krom belægning mhp. høj korrosionsbeskyttelse. Med værktøjsfinder „Take it easy“: Farvemærkning efter størrelse.

- Med praktisk holdefunktion via metalplade i gaffen
- Ingen rutsjen væk via slutanslag
- Med høj finfortanding og robust hak-element
- Skraldeside vinklet med 15°
- Med værktøjsfinder „Take it easy“: Farvemærkning efter størrelse

6001 Joker Switch gaffel-ringskralde-nøgler, omskiftelig



Code	EAN							
05020064001	184696		8	144	20,3	5,5	18	3
05020065001	183903		10	159	23	5,5	21,5	3
05020066001	183910		11	165	24,3	6,3	22	3
05020067001	183927		12	171	26,3	6,6	25	3
05020068001	184702		13	179	27,3	7	26	3
05020069001	184719		14	187	30	7,5	28	3
05020070001	184726		15	199	32	7,8	28,8	3
05020071001	184733		16	213	35	8,2	31,7	3
05020072001	184740		17	225	37	8,5	33	3
05020073001	184757		18	234	39,5	9	34	3
05020074001	184764		19	246	42	9,5	34,7	3

6001 Joker Switch gaffel-ringskralde-nøgler, omskiftelig, tommemål



Code	EAN							
05020075001	184788		5/16"	144	20,3	5,5	18	3
05020076001	184795		3/8"	159	23	5,5	21,5	3
05020077001	184801		7/16"	165	24,3	6,3	22	3
05020078001	184818		1/2"	171	26,3	6,6	25	3
05020079001	184825		9/16"	187	30	7,5	28	3
05020080001	184832		5/8"	213	35	8,2	31,7	3
05020081001	184849		11/16"	234	39,5	9	34	3
05020082001	184771		3/4"	246	42	9,5	34,7	3

6001 Joker Switch 11 Set 1 Gaffelnøgle- og ringskralde-sæt

- Kompakt tekstilboks med høj robusthed, ringe vægt og volumen

6001 Joker Switch 11 Set 1 Gaffelnøgle- og ringskralde-sæt



Code	EAN		
05020091001	4013288 184160		1
		6001 Joker Switch 1x 8x144; 1x 10x159; 1x 11x165; 1x 12x171; 1x 13x179; 1x 14x187; 1x 15x199; 1x 16x213; 1x 17x225; 1x 18x234; 1x 19x246	
		Dobbelthæftende-stribe 240 1x 50,0x240,0	

6001 Joker Switch 8 Imperial Set 1 Gaffelnøgle- og ringskralde-sæt, tommemål

- Kompakt tekstilboks med høj robusthed, ringe vægt og volumen

6001 Joker Switch 8 Imperial Set 1 Gaffelnøgle- og ringskralde-sæt, tommemål



Code	EAN		
05020093001	4013288 184153		1
		6001 Joker Switch Imperial 1x 7/16"x144; 1x 9/8"x159; 1x 7/16"x165; 1x 1/2"x171; 1x 9/16"x187; 1x 5/8"x213; 1x 11/16"x234; 1x 3/4"x246	
		Dobbelthæftende-stribe 240 1x 50,0x240,0	

6001 Joker Switch 4 Set 1 Gaffelnøgle- og ringskralde-sæt, omskiftelige

- I robust foldetaske

6001 Joker Switch 4 Set 1 Gaffelnøgle- og ringskralde-sæt, omskiftelige



Code	EAN		
05020090001	4013288 184139		1
		6001 Joker Switch 1x 10x159; 1x 13x179; 1x 17x225; 1x 19x246	
		Dobbelthæftende-stribe 120 1x 50,0x120,0	

6001 Joker Switch 4 Imperial Set 1 gaffel-ringskraldenøgle-sæt

- I robust foldetaske

6001 Joker Switch 4 Imperial Set 1 gaffel-ringskraldenøgle-sæt



Code	EAN		
05020092001	4013288 184146		1
		6001 Joker Switch Imperial 1x 7/16"x165; 1x 1/2"x171; 1x 9/16"x187; 1x 3/4"x246	
		Dobbelthæftende-stribe 120 1x 50,0x120,0	

6002 Joker Dobbeltgaffelnøgle

- Med praktisk holdefunktion via metalplade i gafflen
- Ingen rutsjen væk via slutanslag
- Dobbelt sekskantgeometri nedsætter faren for at rutsje væk
- Returvinkel på kun 30°
- Med værktøjsfinderens „Take it easy“: Farvemærkning efter størrelse

6002 Joker Dobbeltgaffelnøgle



Code	EAN								
	4013288		mm	mm	mm	mm	mm	mm	
05020259001	219015		8	20	10	23	5,5	3	
05003760001	173010		10	23	13	27	5,5	3	
05003765001	173027		17	37	19	42	8,5	3	
05020260001	212764		20	48	22	51	10	3	
05020261001	212771		22	48	24	51	10	3	
05020262001	212788		24	51	27	60	11	3	
05020263001	212795		27	63	32	66	12	3	
05020264001	212801		30	63	32	66	12	3	

6003 Joker Ringgaffelnøgle

Da montagepladsen ved skruetopgaver bliver stadig snævrere, er der brug for værktøj, med hvilket brugeren også kan udføre arbejdet med succes i sådanne situationer.

Snævre montageforhold kræver yderligere ansatspunkter til værktøjet. Kan man modificere gaffelnøgler på en sådan måde, at værktøjets ansatmuligheder forøges?

Via kombinationen af den 7,5° drejede gaffel og dobbeltsekskantgeometrien opnås en fordobling af ansatspunkterne. Ved gentaget 180°-drejning af nøglen omkring længdeaksen under skruringen findes der fire ansatmuligheder, og man „kan få fat om“ møtrikker hhv. skruer for hver 15°.

Joker 6003 med den smarte gaffelgeometri udvider anvendelsesområdet under snævre arbejdsforhold betydeligt.

Det pågældende ansatspunkt finder Joker 6003 så at sige selv efter hver vending. Den slanke og alligevel robuste ringside er vinklet 15° i forhold til værktøjsaksen.

Via overfladeforædlingen af høj kvalitet opnås en høj grad af langvarig korrosionsbeskyttelse. Med værktøjsfinderens Take it easy: farvemærkning efter størrelse.

- Særligt egnet til snævre forhold
- Den særlige gaffelgeometri forøger værktøjets ansatmuligheder
- Den lille returvinkel i gafflen „får fat i“ skruen for hver 15°
- Slank, 15° vinklet ringside
- Med værktøjsfinderens „Take it easy“: Farvemærkning efter størrelse

6003 Joker ringgaffelnøgle

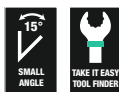

Code	EAN								
	4013288		mm	mm	mm	mm	mm	mm	
05020190001	219039		5,5	105	16	4	10	3	
05020198001	218780		6	105	16	4	10	3	
05020199001	218773		7	110	17,7	4,2	11,5	3	
05020200001	212528		8	115	19	4,5	12,5	3	
05020219001	220097		9	120	21	4,8	13,5	3	
05020201001	212542		10	125	22	5	15	3	
05020202001	212559		11	135	24,5	5	17	3	
05020203001	212566		12	148	26	5,5	18	3	
05020204001	212696		13	160	27	6	19	3	
05020205001	212702		14	167	29	6	20	3	
05020206001	212719		15	174	32	6	22	3	
05020207001	212726		16	182	35	6,5	23	3	
05020208001	212733		17	190	38	6,5	24,5	3	
05020209001	212740		18	210	39	7,5	26	3	
05020210001	212757		19	230	42	7,5	27,5	3	
05020500001	218797		20	230	45	7,5	29	3	
05020501001	218803		21	260	47	7,5	30	3	
05020502001	218841		22	260	49	7,5	31,5	3	
05020503001	218858		24	280	53	8	36	3	
05020504001	218865		27	300	60	8,5	40	3	
05020505001	218872		30	330	66	9	43	3	
05020506001	218889		32	360	70	9,5	45,5	3	
05020507001	218896		36	460	80	10	50,5	3	

6003 Joker ringgaffelnøgle, tommemål

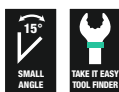

Code	EAN								
	4013288		mm	mm	mm	mm	mm	mm	
05020220001	219046		1/4"	105	16	4	10	3	
05020211001	212979		5/16"	115	19	4,5	12,5	3	
05020212001	212986		3/8"	125	22	5	15	3	
05020213001	212993		7/16"	135	24,5	5	17	3	
05020214001	213006		1/2"	160	26	6	19	3	
05020215001	213013		9/16"	167	29	6	20	3	
05020216001	213020		5/8"	182	35	6,5	23	3	
05020217001	213037		11/16"	210	40	7,5	26	3	
05020218001	213044		3/4"	230	42	7,5	27,5	3	

6003 Joker pedal ringgaffelnøgle

Den ekstratynde pedalnøgle 6003 Joker Pedal er ideel til snævre montageforhold.

- Særligt egnet til snævre forhold
- Den særlige gaffelgeometri forøger værktøjets ansatmuligheder
- Den lille returvinkel i gaffen „får fat i“ skruen for hver 15°
- Slank, 15° vinklet ringside
- Joker 6003 Pedal str. 15 med flad gaffel til montage og demontage af pedaler
- Med værktøjsfinder „Take it easy“: Farvemærkning efter størrelse

6003 Joker pedal ringgaffelnøgle



Code	EAN						
05020221001	220677	15	174	32	4,5	22	1

6003 Joker 22 Set 1 ringgaffelnøglesæt

Da montageforholdene ved skrueopgaver bliver stadig snævrere, er det nødvendigt med værktøj, med hvilket brugerne også kan arbejde med succes i sådanne situationer.

Snævre arbejdsforhold kræver yderligere ansatspunkter til værktøjet. Kan man modificere gaffelnøgler således, at værktøjets ansatmuligheder forøges?

Via kombinationen af en 7,5° vinklet gaffel og dobbeltsekskantgeometrien opnås en fordobling af ansatspunkterne. Ved en gentaget 180°-drejning af nøglen omkring længdeaksen under skruringen er der fire ansatmuligheder, og der kan "tages fat" i møtrikker hhv. skruehoveder for hver 15°.

Med sin smarte gaffelgeometri udvider Joker 6003 anvendelsespektret betydeligt under snævre arbejdsforhold. Det pågældende ansatspunkt finder Joker 6003 efter hver vending så at sige selv. Den slanke og alligevel robuste ringside er vinklet 15° i forhold til værktøjsaksen. Via overfladebehandlingen af høj kvalitet opnås en høj og langvarende korrosionsbeskyttelse.

Med værktøjsfinder Take it easy: Farvemærkning efter størrelse.

- Ringgaffelnøgle sæt i 22 dele - særligt egnet til snævre montageforhold
- Den særlige gaffelgeometri forøger værktøjets ansatmuligheder
- Den lille returvinkel i gaffen „får fat i“ skruen for hver 15°
- Slank, 15° vinklet ringside

6003 Joker 22 Set 1 ringgaffelnøglesæt

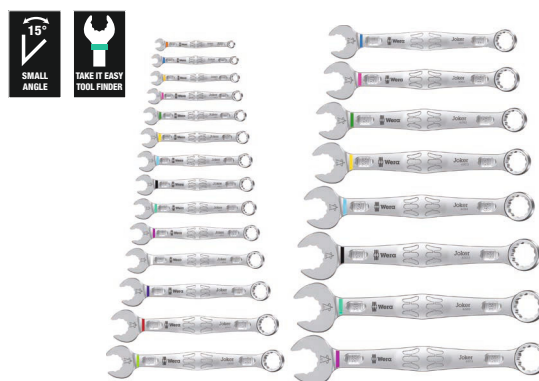

Code	EAN		
05020232001	221087		1
		6003 Joker 1x 5,5x105; 1x 6x105; 1x 7x110; 1x 8x115; 1x 9x120; 1x 10x125; 1x 11x135; 1x 12x148; 1x 13x160; 1x 14x167; 1x 15x174; 1x 16x182; 1x 17x190; 1x 18x210; 1x 19x230; 1x 20x230; 1x 21x260; 1x 22x260; 1x 24x280; 1x 27x300; 1x 30x330; 1x 32x360	

6003 Joker 15 Set 1 ringgaffelnøgle-sæt

- I robust foldetaske

6003 Joker 15 Set 1 ringgaffelnøgle-sæt



Code	EAN		
05020302001	222657		1
		6003 Joker 1x 5,5x105; 1x 6x105; 1x 7x110; 1x 8x115; 1x 9x120; 1x 10x125; 1x 11x135; 1x 12x148; 1x 13x160; 1x 14x167; 1x 15x174; 1x 16x182; 1x 17x190; 1x 18x210; 1x 19x230	
		Dobbelthæftende-stribe 240 1x 50,0x240,0	

6003 Joker 11 Set 1 ringgaffelnøglesæt

- I robust foldetaske

6003 Joker 11 Set 1 ringgaffelnøglesæt



Code	EAN		
05020231001	214195		1
		6003 Joker 1x 8x115; 1x 10x125; 1x 11x135; 1x 12x148; 1x 13x160; 1x 14x167; 1x 15x174; 1x 16x182; 1x 17x190; 1x 18x210; 1x 19x230	
		Dobbelthæftende-stribe 240 1x 50,0x240,0	

6003 Joker 8 Imperial Set 1 ringgaffelnøglesæt, tommemål

- I robust foldetaske

6003 Joker 8 Imperial Set 1 ringgaffelnøglesæt, tommemål

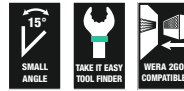

Code	EAN		
05020241001	214201		1
		6003 Joker Imperial 1x 5/16"x115; 1x 3/8"x125; 1x 7/16"x135; 1x 1/2"x160; 1x 9/16"x167; 1x 5/8"x182; 1x 11/16"x210; 1x 3/4"x230	
		Dobbelthæftende-stribe 240 1x 50,0x240,0	

6003 Joker 5 Set 1 ringgaffelnøglesæt

- I robust foldetaske

6003 Joker 5 Set 1 ringgaffelnøglesæt

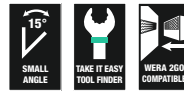

Code	EAN		
05020230001	214171		1
		6003 Joker 1x 8x115; 1x 10x125; 1x 13x160; 1x 17x190; 1x 19x230	
		Dobbelthæftende-stribe 120 1x 50,0x120,0	

Bicycle Set 10

Gaffelnøgle sæt i 5 dele Joker 6003 med ekstra slank udførelse ved størrelse 15. Da arbejdspladsen ved skrueopgaver på cyklen er meget trang, er det nødvendigt med værktøj, med hvilket brugerne også kan arbejde med succes i sådanne situationer.

Snævre arbejdsforhold kræver yderligere ansatspunkter til værktøjet. Kan man modificere gaffelnøgler således, at værktøjets ansatmuligheder forøges?

Via kombinationen af en 7,5° vinklet gaffel og dobbeltsekskantgeometrien opnås en fordobling af ansatspunkterne. Ved en gentaget 180°-drejning af nøglen omkring længdeaksen under skruringen er der fire ansatmuligheder, og der kan „tages fat” i møtrikker hhv. skruehoveder for hver 15°. Med sin smarte gaffelgeometri udvider Joker 6003 anvendelsesspektret betydeligt.

Det pågældende ansatspunkt finder Joker 6003 efter hver vending så at sige selv. Den slanke og alligevel robuste ringside er vinklet 15° i forhold til værktøjsaksen. Via overfladebehandlingen af høj kvalitet opnås en høj og langvarende korrosionsbeskyttelse.

Med værktøjsfinderen Take it easy: Farvemærkning efter størrelse. Joker tasken er via det dobbeltklæbende system på bagsiden egnet til fastgørelse på væg, reol, værktøjsvogn og på Wera 2go systemet.

- Særligt egnet til snævre skruesituationer på cyklen
- Den særlige gaffelgeometri forøger værktøjets ansatmuligheder
- Den lille returvinkel i gafflen „får fat i” skruen for hver 15°
- Slank, 15° vinklet ringside
- Joker 6003 Pedal str. 15 med flad gaffel til montage og demontage af pedaler

Bicycle Set 10



Code	EAN		
05004178001	4013288 220653		1
		6003 Joker 1x 8x115; 1x 9x120; 1x 10x125; 1x 13x160	
		6003 Joker Pedal 1x 15x174	
		Dobbelthæftende-stribe 120 1x 50,0x120,0	

Bicycle Set 12

Gaffelnøgle sæt i 12 dele Joker 6003 med ekstra slank udførelse ved størrelse 15. Da arbejdspladsen ved skrueopgaver på cyklen er meget trang, er det nødvendigt med værktøj, med hvilket brugerne også kan arbejde med succes i sådanne situationer.

Snævre arbejdsforhold kræver yderligere ansatspunkter til værktøjet. Kan man modificere gaffelnøgler således, at værktøjets ansatmuligheder forøges?

Via kombinationen af en 7,5° vinklet gaffel og dobbeltsekskantgeometrien opnås en fordobling af ansatspunkterne. Ved en gentaget 180°-drejning af nøglen omkring længdeaksen under skruringen er der fire ansatmuligheder, og der kan „tages fat” i møtrikker hhv. skruehoveder for hver 15°. Med sin smarte gaffelgeometri udvider Joker 6003 anvendelsesspektret betydeligt.

Det pågældende ansatspunkt finder Joker 6003 efter hver vending så at sige selv. Den slanke og alligevel robuste ringside er vinklet 15° i forhold til værktøjsaksen. Via overfladebehandlingen af høj kvalitet opnås en høj og langvarende korrosionsbeskyttelse.

Med værktøjsfinderen Take it easy: Farvemærkning efter størrelse. Joker tasken er via det dobbeltklæbende system på bagsiden egnet til fastgørelse på væg, reol, værktøjsvogn og på Wera 2go systemet.

- Særligt egnet til snævre forhold
- Den særlige gaffelgeometri forøger værktøjets ansatmuligheder
- Den lille returvinkel i gafflen „får fat i” skruen for hver 15°
- Slank, 15° vinklet ringside
- Joker 6003 Pedal str. 15 med flad gaffel til montage og demontage af pedaler
- Med værktøjsfinderen „Take it easy“: Farvemærkning efter størrelse
- I robust foldetaske

Bicycle Set 12



Code	EAN		
05004181001	4013288 220721		1
		6003 Joker 1x 6x105; 1x 7x110; 1x 8x115; 1x 9x120; 1x 10x125; 1x 11x135; 1x 12x148; 1x 13x160; 1x 14x167; 1x 16x182; 1x 17x190	
		6003 Joker Pedal 1x 15x174	

6003 Joker 5 Imperial Set 1 ringgaffelnøglesæt, tommemål

- I robust foldetaske

6003 Joker 5 Imperial Set 1 ringgaffelnøglesæt, tommemål



Code	EAN		
05020240001	214188		1
		6003 Joker Imperial 1x 5/16"x115; 1x 3/8"x125; 1x 1/2"x160; 1x 9/16"x167; 1x 3/4"x230	
		Dobbelthæftende-stribe 120 1x 50,0x120,0	

6003 Joker 4 Set 1 ringgaffelnøgle-sæt

Da montageforholdene ved skruetasker bliver stadig snævrere, er det nødvendigt med værktøj, som brugeren også kan arbejde ordentligt med i sådanne situationer. Snævre montageforhold kræver yderligere ansatspunkter for værktøjet.

Kan gaffelnøgler altså modificeres således, at værktøjets ansatsmuligheder forøges? Via kombinationen af den med 7,5° vinklede gaffler og dobbeltsekskantsgeometrien opnås en fordobling af ansatspunkterne.

Ved en gentaget 180°-drejning af nøglen omkring længdeaksen under skruringen er der fire ansatsmuligheder og man kan tage fat om møtrikker hhv. skruehoveder for hver 15°. Joker 6003 med sin smarte gaffelgeometri udvider anvendelsesområdet betydeligt under snævre montageforhold.

De pågældende ansatspunkter finder Joker 6003 efter hver vending så at sige selv. Den slanke og robuste ringside er vinklet 15° i forhold til værktøjsaksen. Via kvalitets-overfladeforædlingen opnås en stærk og langvarig korrosionsbeskyttelse.

Med værktøjsfinderen Take it easy: Farvemærkning efter størrelse. Clipsens slitagefri materiale garanterer sikkert hold i gaffelnøglerne samtidig med, at de let tages ud.

- Joker gaffelnøgle i den nye clips til pladsbesparende opbevaring i værktøjstasken

6003 Joker 4 Set 1 ringgaffelnøgle-sæt

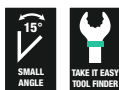

Code	EAN		
05020228001	225665		1
		6003 Joker 1x 8x115; 1x 10x125; 1x 12x148; 1x 13x160	



6003 Joker Set 4 Imperial Set 1 ringgaffelnøgle-sæt

- Joker gaffelnøgle i den nye clips til pladsbesparende opbevaring i værktøjstasken

6003 Joker 4 Imperial Set 1 ringgaffelnøgle-sæt

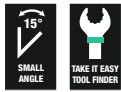

Code	EAN		
05020229001	4013288 225672		1
		6003 Joker Imperial 1x 9/16"x115; 1x 7/8"x125; 1x 7/16"x135; 1x 1/2"x160	

9640 Magnetliste 6003 Joker 1 ringgaffelnøgle-sæt

- 11 dele
- Listen sidder via den stærke magnet sikkert på metalflader. Alternativt kan listen også skrues på væggen
- Listens klemmer sørger for perfekt hold i værktøjet

9640 Magnetliste 6003 Joker 1 ringgaffelnøgle-sæt



Code	EAN		
05020233001	4013288 228963		1
		6003 Joker 1x 8x115; 1x 10x125; 1x 11x135; 1x 12x148; 1x 13x160; 1x 14x167; 1x 15x174; 1x 16x182; 1x 17x190; 1x 18x210; 1x 19x230,0	
		9610 1x 30,0x370,0	

9641 Magnetliste 6003 Joker 2 ringgaffelnøgle-sæt

- 5 dele

9641 Magnetliste 6003 Joker 2 ringgaffelnøgle-sæt

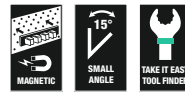

Code	EAN		
05020234001	4013288 229854		1
		6003 Joker 1x 8x115; 1x 10x125; 1x 13x160; 1x 17x190; 1x 19x230,0	
		9610 1x 30,0x370,0	

9642 Magnetliste 6003 Joker Imperial 1 ringgaffelnøgle-sæt

- Tommemål
- 8 dele

9642 Magnetliste 6003 Joker Imperial 1 ringgaffelnøgle-sæt

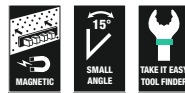

Code	EAN		
05020235001	4013288 229878		1
		6003 Joker Imperial 1x 9/16"x115; 1x 3/8"x125; 1x 7/16"x135; 1x 1/2"x160; 1x 9/16"x167; 1x 5/8"x182; 1x 11/16"x210; 1x 3/4"x230,0	
		9610 1x 30,0x370,0	

6004 Joker selvjusterende gaffelnøgle

Mange brugere ønsker sig et universelt stykke skrueværktøj med et så bredt anvendelsespektrum som muligt. Et eneste stykke værktøj til flere metriske og tommemål skulle det være.

Det skulle automatisk indstille sig på de forskellige skruestørrelser. Tage godt og sikkert fat, ikke beskadige noget og give mulighed for en høj arbejdshastighed.

Via de trinløst parallelførte bakker erstattes flere enkeltstørrelser af gaffelnøgler. Den størrelse, der er brug for, indstiller sig trinløst af sig selv, når nøglen sættes på den sekskantede møtrik eller skrue.

Den integrerede armmekanisme klemmer den sekskantede skrue eller møtrik sikkert ind mellem bakkerne, hvilket betydelig forringer risikoen for at rutsje af eller forårsage beskadigelser. Skraldefunktionen sørger for hurtig og gennemgående skruring und at tage nyt greb.

Via brug af hjørnevidde-prismer kan der realiseres en returvinkel på blot 30°. En-arm-konstruktionen i forbindelse med skraldefunktionen og hjørneviddeprismet giver mulighed for også at arbejde under snævre forhold.

Den indstillelige Joker 6004 er det universelle stykke skrueværktøj. Selvjusterende. Energisk. Skraldende.

- Den indstillelige Joker 6004 dækker alle metriske og tommemål i det pågældende anvendelsesområde
- Automatisk og trinløs griben fast i sekskantede skruer og møtrikker
- Hævertmekanisme ved griben fast hindrer rutsjen af og beskadigelser
- Via mekanisk skraldefunktion hurtig og gennemgående skruring uden at forlade emnet med nøglen
- Returvinkel på blot 30° via ansats i hjørneviddeprismerne i gabet

6004 Joker XS selvjusterende gaffelnøgle



	EAN						
Code	4013288	mm		mm	mm		
05020099001	216892	7-10	1/4"-3/8"	117	7,7		3

6004 Joker S selvjusterende gaffelnøgle



	EAN						
Code	4013288	mm		mm	mm		
05020100001	211729	10-13	7/16"-1/2"	154	10		3

6004 Joker M selvjusterende gaffelnøgle

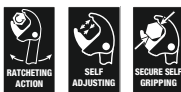

	EAN						
Code	4013288	mm		mm	mm		
05020103001	216908	13-16	1/2"-5/8"	188	12,4		3

6004 Joker L selvjusterende gaffelnøgle



	EAN						
Code	4013288	mm		mm	mm		
05020101001	214706	16-19	5/8"-3/4"	224	14		3

6004 Joker XL selvjusterende gaffelnøgle



	EAN						
Code	4013288	mm		mm	mm		
05020104001	216915	19-24	3/4"-15/16"	256	16		2

6004 Joker XXL selvjusterende gaffelnøgle



	EAN						
Code	4013288	mm		mm	mm		
05020102001	214713	24-32	15/16"-1 1/4"	322	20		3

6004 Joker 4 Set 1 selvjusterende gaffelnøgle-sæt

- Den kompakte foldetaske med fire indstillelige Joker 6004 dækker alle metriske og tommemål i anvendelsesområdet fra 7 til 19 mm hhv. 1/4" til 3/4"

6004 Joker 4 Set 1 selvjusterende gaffelnøgle-sæt



	EAN		
Code	4013288		
05020110001	217516		1
		6004 Joker XS 1x 7-10 (1/4"-3/8")x117	
		6004 Joker S 1x 10-13 (1/16"-1/2")x154	
		6004 Joker M 1x 13-16 (1/2"-5/8")x188	
		6004 Joker L 1x 16-19 (5/8"-3/4")x224	

6005 Joker dobbeltgaffelnøgle

- Dobbeltgaffel Joker
- Særligt egnet til snævre forhold
- Den særlige gaffelgeometri forøger værktøjets ansatmuligheder
- Den lille returvinkel i gafflen „får fat i“ skruen for hver 15°
- Med værktøjsfinderens „Take it easy“: Farvemærkning efter størrelse

6005 Joker dobbeltgaffelnøgle



Code	EAN								
Code	EAN		mm	mm	mm	mm	mm	mm	
05020310001	4013288		6	16	7	17,7	4	3	
05020311001	224873		8	19	9	21	4,5	3	
05020312001	224880		10	23	11	25	5	3	
05020313001	224897		12	26	13	27	5,5	3	

6005 Joker 4 Set 1 dobbeltgaffelnøgle-sæt

- Joker gaffelnøgle i den nye clips til pladsbesparende opbevaring i værktøjstasken

6005 Joker 4 Set 1 dobbeltgaffelnøgle-sæt



Code	EAN		
05020314001	4013288	224750	1
6005 Joker Double 1x 6x7x111,8; 1x 8x9x122,2; 1x 10x11x137,3; 1x 12x13x166			

9610 Joker magnetliste, til op til 11 gaffelnøgler, uden indhold

- Listen sidder via den stærke magnet sikkert på metalflader. Alternativt kan listen også skrues på væggen
- Listens klemmer sørger for perfekt hold i værktøjet

9610 Joker magnetliste, til op til 11 gaffelnøgler, uden indhold

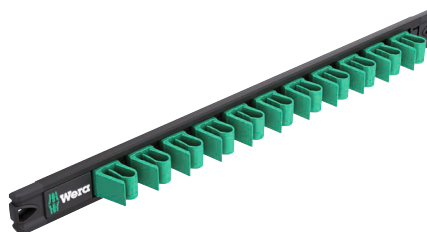

Code	EAN								
Code	EAN	mm	mm						
05136413001	228956	30,0	370,0						1





Vinkelnøgler

Hex-Plus - Giver skruer med indvendig sekskant længere levetid

Større kontaktflader i skrukehovedet reduceres presset mod fladen.

Holdbarheds-tider over gennemsnittet.

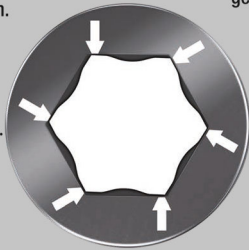

Kraftform Stainless - Rustfri stål materiale til hindring af flyverust

Vakuumkuldehærdet til industriel brug.

Rustfri stål mod faren for flyverust.

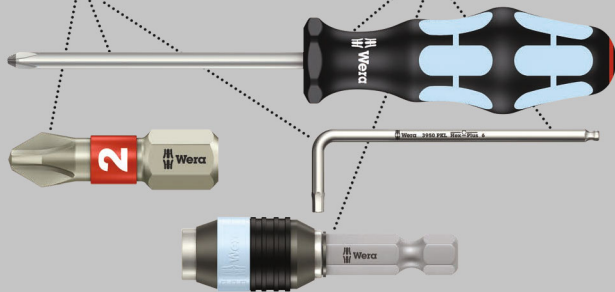

Kvalitets vinkelnøglesæt af rustfrit stål fra Wera til skruer med indvendig sekskant hindrer overførsel af flyverust. Hex-Plus-profilen giver større kontaktflader i skrukehovedet.

Kærveffekten reduceres derved til et minimum, ødelæggelsen af skrukehovedet elimineres næsten. Med sekskantskuglehoved på den lange arm: Via den kugleformede spidsprofil er muligt at svinge værktøjsaksen i forhold til skrueaksen, så der derved kan skrues „om hjørner“. Med værktøjsfinder „Take it easy“: Farvemarkering efter størrelse. I næsten slitagefri vinkelnøgle-clip.

- Løsning på flyverustproblemet: Skru rustfrit stål med rustfrit stål!
- Hex-Plus giver skruer med indvendig sekskant et længere liv
- Med værktøjsfinder „Take it easy“: Farvemarkning efter størrelse
- Slitagefri clip-materiale til længere levetid
- Farvekodet, grebsvenlig plastbeklædning, også ved lave temperaturer

3950/9 Hex-Plus Multicolour HF Stainless 1 Vinkelnøglesæt, metrisk, rustfri stål, med holdefunktion

- Fra størrelse 3,0 holder holdefunktionen på den lange arm skruer sikkert på værktøjet

3950/9 Hex-Plus Multicolour HF Stainless 1 Vinkelnøglesæt, metrisk, rustfri stål, med holdefunktion

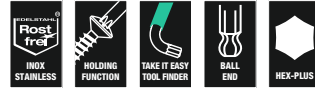

Code	EAN			
	4013288			
0502269001	224477			1
		⊙	3950 SPKL Multicolour 1x 1,5x90; 1x 2,0x101; 1x 2,5x112	
		⊙	3950 SPKL Multicolour HF 1x 3,0x123; 1x 4,0x137; 1x 5,0x154; 1x 6,0x172; 1x 8,0x195; 1x 10,0x224	

3950/9 Hex-Plus Multicolour Stainless 1 Vinkelnøglesæt, metrisk, rustfri stål



Code	EAN			
	4013288			
05022669001	185211			1
		⊙	3950 SPKL Renkli 1x 1,5x90; 1x 2,0x101; 1x 2,5x112; 1x 3,0x123; 1x 4,0x137; 1x 5,0x154; 1x 6,0x172; 1x 8,0x195; 1x 10,0x224	

3950/9 Hex-Plus Stainless 1 Vinkelnøglesæt, metrisk, rustfri stål



Code	EAN			
	4013288			
05022720001	111364			10
		⊙	3950 PKL 1x 1,5x90; 1x 2,0x101; 1x 2,5x112; 1x 3,0x123; 1x 4,0x137; 1x 5,0x154; 1x 6,0x172; 1x 8,0x195; 1x 10,0x224	

3950/9 Hex-Plus Stainless 1 SB Vinkeløglesæt, metrisk, rustfri stål



Code	EAN		
05073544001	180377	○	3950 PKL 1x 1,5x90; 1x 2,0x101; 1x 2,5x112; 1x 3,0x123; 1x 4,0x137; 1x 5,0x154; 1x 6,0x172; 1x 8,0x195; 1x 10,0x224

3950/9 Hex-Plus Imperial Stainless 1 Vinkeløglesæt, tommemål, rustfri stål

- I robust foldetaske

3950/9 Hex-Plus Imperial Stainless 1 Vinkeløglesæt, tommemål, rustfri stål



Code	EAN		
05022721001	117281	○	3950 PKL inch 1x 3/32"x112; 1x 7/64"x119; 1x 1/8"x123; 1x 9/64"x130; 1x 5/32"x137; 1x 3/16"x154; 1x 1/4"x185; 1x 5/16"x195; 1x 3/8"x224

950/9 Hex-Plus Multicolour HF 1 Vinkeløglesæt, metrisk, BlackLaser, med holdefunktion

- Vinkeløgler med holdefunktion til skruer med indvendig sekskant
- Med sekskant-kuglehoved på den lange arm
- Farvekodet, grebsvenlig plastikbeklædning, også ved lave temperaturer

950/9 Hex-Plus Multicolour HF 1 Vinkeløglesæt, metrisk, BlackLaser, med holdefunktion



Code	EAN		
05022210001	188403	○	950 SPKL Multicolour 1x 1,5x90; 1x 2,0x101; 1x 2,5x112
		○	950 SPKL HF Multicolour 1x 3,0x123; 1x 4,0x137; 1x 5,0x154; 1x 6,0x172; 1x 8,0x195; 1x 10,0x224

950/9 Hex-Plus Multicolour 1 Vinkeløglesæt, metrisk, BlackLaser



Code	EAN		
05022089001	180841	○	950 SPKL Multicolour 1x 1,5x90; 1x 2,0x101; 1x 2,5x112; 1x 3,0x123; 1x 4,0x137; 1x 5,0x154; 1x 6,0x172; 1x 8,0x195; 1x 10,0x224

950/9 Hex-Plus Multicolour 1 SB Vinkelnøglesæt, metrisk, BlackLaser



Code		EAN		
		4013288		
05073593001	165688	○	950 SPKL Multicolour 1x 1.5x90; 1x 2.0x101; 1x 2.5x112; 1x 3.0x123; 1x 4.0x137; 1x 5.0x154; 1x 6.0x172; 1x 8.0x195; 1x 10.0x224	1

Vinkelnøgler i tokomponentclips

Nøglen sidder sikkert i clipsen.

Materiale helt i gummi giver lang levetid.

Størrelsesmærkning på clipsen.

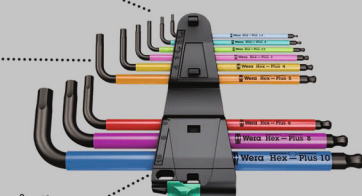

Komfortabel åbnings-/ lukkemekanisme.

950/9 Hex-Plus Multicolour 2 Vinkelnøglesæt, metrisk, BlackLaser

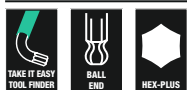

Code		EAN		
		4013288		
05133164001	207517	○	950 SPKS Multicolour 1x 1,5x50; 1x 2,0x56; 1x 2,5x63; 1x 3,0x71; 1x 4,0x80; 1x 5,0x90; 1x 6,0x100; 1x 8,0x112; 1x 10,0x125	1

950/9 Hex-Plus Multicolour 3 Vinkelnøglesæt, metrisk, BlackLaser

9 vinkelnøgler med plastbeklædning (SPKL) af gribevenligt rundt materiale. Beklædningen gør arbejdet behageligt også ved lave temperaturen og skåner fingrene.

Alle vinkelnøgler har man hurtigt fat i via deres farvekodning og størrelsesmærkning. Praktisk opbevaring i rack 9109 til at stille på bordet eller til fastgørelse på væggen. I racken integreret clips 9539, der kan tages ud til mobilt brug.

Racken indeholder desuden en smart aftagelige magnetiseringsklods 9538, som skruer og værktøjsspidsere kan magnetiseres (og afmagnetiseres) med; sådan at skruen altså ikke længere møjsommeligt skal holdes fast med den anden hånd.

- Rack til at stille på bordet eller fastgøre på væggen
- I racken integreret clips, der kan tages ud ved mobilt brug
- Aftagelig magnet til magnetisering og afmagnetisering af værktøjsspidsere
- Vinkelnøgle til skruer med indvendig sekskant
- Hex-Plus giver skruer med indvendig sekskant et længere liv
- Gribevenlig plastbeklædning, netop ved lave temperaturer
- Med sekskant-kuglehoved på den lange arm
- BlackLaser til høj korrosionbeskyttelse og lang levetid

950/9 Hex-Plus Multicolour 3 Vinkelnøglesæt, metrisk, BlackLaser



Code		EAN		
		4013288		
05133165001	230294	○	950 SPKL Multicolour 1x 1,5x90; 1x 2,0x101; 1x 2,5x112; 1x 3,0x123; 1x 4,0x137; 1x 5,0x154; 1x 6,0x172; 1x 8,0x195; 1x 10,0x224	1
			9539	
			9109	
			9538	

3950/9 Hex-Plus Multicolour Imperial Stainless 1 Vinkelnøglesæt, tommemål, rustfri stål

Vinkelnøglesæt i høj kvalitet i rustfri stål fra Wera til indvendige sekskantskruer med tommemål. Rustfri stål hindrer overførsel af flyverust.

Hex-Plus-profilen giver større kontaktflader i skruhovedet. Kærveffekten reduceret derved til et minimum, ødelæggelsen af skruhovedet elimineres tilnærmelsesvis.

Med sekskantkuglehoved på den lange arm: Via de kugleformede udgangsprofiler er det muligt at bøje eller vinkle værktøjsaksen i forhold til skrueaksen, således at man derved kan skrue „om hjørner“.

„Take it easy“ værktøjsfinder med farvemærkning efter størrelse. I næsten slitagefri vinkelnøgle-clip.

3950/9 Hex-Plus Multicolour Imperial Stainless 1 Vinkelnøglesæt, tommemål, rustfri stål



Code	EAN			
05022860001	4013288 221360			1
			3950 SPKL Multicolour Imperial 1x 5/64"x101; 1x 3/32"x112; 1x 1/8"x123; 1x 5/32"x137; 1x 3/16"x154; 1x 7/32"x172; 1x 1/4"x185; 1x 5/16"x195; 1x 3/8"x224	

950/9 Hex-Plus Multicolour Imperial 1 Vinkelnøglesæt, tommemål, BlackLaser

- I robust foldetaske

950/9 Hex-Plus Multicolour Imperial 1 Vinkelnøglesæt, tommemål, BlackLaser



Code	EAN			
05022639001	4013288 182593			1
			950 SPKL inch 1x 5/64"x101; 1x 3/32"x112; 1x 1/8"x123; 1x 5/32"x137; 1x 3/16"x154; 1x 7/32"x172; 1x 1/4"x185; 1x 5/16"x195; 1x 3/8"x224	

950/9 Hex-Plus Multicolour Imperial 2 Vinkelnøglesæt, tommemål, BlackLaser



Code	EAN			
05022640001	4013288 219107			1
			950 SPKL inch 1x 5/64"x101; 1x 3/32"x112; 1x 1/8"x123; 1x 5/32"x137; 1x 3/16"x154; 1x 7/32"x172; 1x 1/4"x185; 1x 5/16"x195; 1x 3/8"x224	

950/9 Hex-Plus Multicolour Imperial 3 vinkelnøglesæt, tommemål, BlackLaser

- Tommemål

950/9 Hex-Plus Multicolour Imperial 3 vinkelnøglesæt, tommemål, BlackLaser





Code	EAN			
05022641001	4013288 230188			1
			950 SPKS Multicolour, tommemål 1x 5/64"x50; 1x 3/32"x56; 1x 1/8"x63; 1x 5/32"x71; 1x 3/16"x80; 1x 7/32"x90; 1x 1/4"x100; 1x 5/16"x112; 1x 3/8"x125	

950/7 Hex-Plus Multicolour Magnet 1 Vinkelnøglesæt, metrisk, BlackLaser

- Det hjælper tit, hvis skruen per magnetkraft „holdes fast“ af vinkelnøglen. Wera Clips med magnetiseringsudstyr muliggør den fordel i en håndvendning

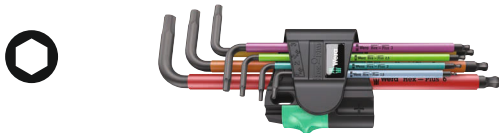
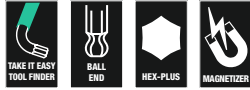
950/7 Hex-Plus Multicolour Magnet 1 Vinkelnøglesæt, metrisk, BlackLaser





Code	EAN		
05022534001	183750		5
		 950 SPKL Multicolour 1x 1,5x90; 1x 2,0x101; 1x 2,5x112; 1x 3,0x123; 1x 4,0x137; 1x 5,0x154; 1x 6,0x172	

950/9 L Hex-Plus HF 1 Vinkelnøglesæt, metrisk, stelforkromet, med holdefunktion

- Holdefunktionen på den lange arm holder skruer sikkert på værktøjet
- Høj korrosionsbeskyttelse via stelforkromning

950/9 L Hex-Plus HF 1 Vinkelnøglesæt, metrisk, stelforkromet, med holdefunktion



Code	EAN		
05022130001	207227		1
		 950 L 1x 1,5x90 ¹⁾ ; 1x 2,0x100; 1x 2,5x112	
		 950 L HF 1x 3,0x126; 1x 4,0x140; 1x 5,0x160; 1x 6,0x180; 1x 8,0x200; 1x 10,0x219	

¹⁾Almindelig sekskantsprofil

950/9 Hex-Plus 1 Vinkelnøglesæt, metrisk, stelforkromet



Code	EAN		
05022087001	104816		10
		 950 PKL 1x 1,5x90 ¹⁾ ; 1x 2,0x100; 1x 2,5x112; 1x 3,0x126; 1x 4,0x140; 1x 5,0x160; 1x 6,0x180; 1x 8,0x200; 1x 10,0x219	

¹⁾Almindelig sekskantsprofil

950/9 Hex-Plus 1 SB Vinkelnøglesæt, metrisk, stelforkromet



Code	EAN		
05073391001	030160		1
		 950 PKL 1x 1,5x90 ¹⁾ ; 1x 2,0x100; 1x 2,5x112; 1x 3,0x126; 1x 4,0x140; 1x 5,0x160; 1x 6,0x180; 1x 8,0x200; 1x 10,0x219	

¹⁾Almindelig sekskantsprofil

950/9 Hex-Plus 2 Vinkelnøglesæt, metrisk, stelforkromet stel



Code	EAN		
05021909001	111937		10
		 950 L 1x 1,5x90 ¹⁾ ; 1x 2,0x100; 1x 2,5x112; 1x 3,0x126; 1x 4,0x140; 1x 5,0x160; 1x 6,0x180; 1x 8,0x200; 1x 10,0x219	

¹⁾Almindelig sekskantsprofil

950/9 Hex-Plus 3 Vinkelnøglesæt, metrisk, stelforkromet

- Kort udførelse
- Med sekskant-kuglehoved på den lange arm

950/9 Hex-Plus 3 Vinkelnøglesæt, metrisk, stelforkromet



Code	EAN		
	4013288		
05133163001	112255		10
		○ 950 PKS 1x 1,5x50 ¹⁾ ; 1x 2,0x56; 1x 2,5x63; 1x 3,0x71; 1x 4,0x80; 1x 5,0x90; 1x 6,0x100; 1x 8,0x112; 1x 10,0x125	

¹⁾Almindelig sekskantsprofil

950/9 Hex-Plus 4 Vinkelnøglesæt, metrisk, stelforkromet

- En ekstra kort arm til brug ved svært tilgængelige skruer
- Med sekskant-kuglehoved på den lange arm

950/9 Hex-Plus 4 Vinkelnøglesæt, metrisk, stelforkromet

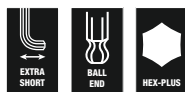

Code	EAN		
	4013288		
05073594001	139177		1
		○ 950 PKLS 1x 1,5x90 ¹⁾ ; 1x 2,0x100; 1x 2,5x112; 1x 3,0x126; 1x 4,0x140; 1x 5,0x160; 1x 6,0x180; 1x 8,0x200; 1x 10,0x219	

¹⁾Almindelig sekskantsprofil

950/9 Hex-Plus 5 Vinkelnøglesæt, metrisk, stelforkromet



Code	EAN		
	4013288		
05021406001	111890		10
		○ 950 1x 1,5x45 ¹⁾ ; 1x 2,0x50; 1x 2,5x56; 1x 3,0x63; 1x 4,0x70; 1x 5,0x80; 1x 6,0x90; 1x 8,0x100; 1x 10,0x112	

¹⁾Almindelig sekskantsprofil.

950/9 Hex-Plus 6 Vinkelnøglesæt, metrisk, BlackLaser

- BlackLaser til høj korrosionbeskyttelse og lang levetid

950/9 Hex-Plus 6 Vinkelnøglesæt, metrisk, BlackLaser



Code	EAN		
	4013288		
05022086001	104809		10
		○ 950 PKL BM 1x 1,5x90 ¹⁾ ; 1x 2,0x100; 1x 2,5x112; 1x 3,0x126; 1x 4,0x140; 1x 5,0x160; 1x 6,0x180; 1x 8,0x200; 1x 10,0x219	

¹⁾Almindelig sekskantsprofil

950/9 Hex-Plus 6 SB Vinkelnøglesæt, metrisk, BlackLaser



Code	EAN		
	4013288		
05073596001	106414		1
		○ 950 PKL BM 1x 1,5x90 ¹⁾ ; 1x 2,0x100; 1x 2,5x112; 1x 3,0x126; 1x 4,0x140; 1x 5,0x160; 1x 6,0x180; 1x 8,0x200; 1x 10,0x219	

¹⁾Almindelig sekskantsprofil

950/9 Hex-Plus 7 Vinkelnøglesæt, metrisk, BlackLaser

- Kort udførelse

950/9 Hex-Plus 7 Vinkelnøglesæt, metrisk, BlackLaser



Code	EAN		
	4013288		
05021737001	112286		10
		○ 950 BM 1x 1,5x45 ¹⁾ ; 1x 2,0x50; 1x 2,5x56; 1x 3,0x63; 1x 4,0x70; 1x 5,0x80; 1x 6,0x90; 1x 8,0x100; 1x 10,0x112	

¹⁾Almindelig sekskantsprofil

950/9 Hex-Plus 8 Vinkeløglesæt, metrisk, stelforkromet
 9 stelforkromede vinkeløgler med Hex-Plus fordel mod rundt-drejede skruer sørger for et solidt værktøjssortiment til indvendige sekskantsskruer.

Praktisk opbevaring i rack til at stille på bordet eller fastgøre på væggen. I racken integreret clips, der kan udtages til mobilt brug.

Racken indeholder tilmed en smart aftagelig magnetiseringsklods, som skruer og værktøjsspidser kan gøres magnetiske (eller umagnetisk) med; på den måde skal skruen ikke længere møjsommeligt holdes fast med den anden hånd.

- Rack til at stille på bordet eller fastgøre på væggen
- I racken integreret clips, der kan tages ud ved mobilt brug
- Aftagelig magnet til magnetisering og afmagnetisering af værktøjsspidser

950/9 Hex-Plus 8 Vinkeløglesæt, metrisk, stelforkromet



Code	EAN		
05022102001	4013288		1
	230171		
		950 PKL 1x 1,5x90 ¹⁾ ; 1x 2,0x100; 1x 2,5x112; 1x 3,0x126; 1x 4,0x140; 1x 5,0x160; 1x 6,0x180; 1x 8,0x200; 1x 10,0x219	
		9109	
		9536	
		9538	

¹⁾Almindelig sekskantsprofil

950/7 Hex-Plus Magnet 1 Magnet Vinkeløglesæt, metrisk, stelforkromet

- Det hjælper tit, hvis skruen per magnetkraft „holdes fast“ af vinkeløglen. Wera Clips med magnetiseringsudstyr muliggør den fordel i en håndevending.

950/7 Hex-Plus Magnet 1 Magnet Vinkeløglesæt, metrisk, stelforkromet



Code	EAN		
05022101001	4013288		10
	111968		
		950 PKL 1x 1,5x90 ¹⁾ ; 1x 2,0x100; 1x 2,5x112; 1x 3,0x126; 1x 4,0x140; 1x 5,0x160; 1x 6,0x180	

¹⁾Almindelig sekskantsprofil

950/7 Hex-Plus 1 Vinkeløglesæt, metrisk, stelforkromet

- Med sekskant-kuglehoved på den lange arm

950/7 Hex-Plus 1 Vinkeløglesæt, metrisk, stelforkromet



Code	EAN		
05022181001	4013288		10
	111883		
		950 PKL 1x 1,5x90 ¹⁾ ; 1x 2,0x100; 1x 2,5x112; 1x 3,0x126; 1x 4,0x140; 1x 5,0x160; 1x 6,0x180	

¹⁾Almindelig sekskantsprofil

950/13 Hex-Plus Imperial 1 Vinkelnøglesæt, tommemål, BlackLaser

- BlackLaser til høj korrosionbeskyttelse og lang levetid
- Med sekskant-kuglehoved på den lange arm

950/13 Hex-Plus Imperial 1 Vinkelnøglesæt, tommemål, BlackLaser



Code	EAN		
	4013288		
05021728001	111982		10
		○ 950 PKL inch 1x 0,05"x83 ¹⁾ ; 1x 1/16"x91 ¹⁾ ; 1x 5/64"x100; 1x 3/32"x112; 1x 7/64"x119; 1x 1/8"x126; 1x 9/64"x132; 1x 5/32"x140; 1x 3/16"x160; 1x 7/32"x180; 1x 1/4"x190; 1x 5/16"x200; 1x 3/8"x212	
¹⁾ Almindelig sekskantsprofil			

950/13 Hex-Plus Imperial 1 SB Vinkelnøglesæt, tommemål, BlackLaser

Vinkelnøglesæt i høj kvalitet til indvendige sekskantskruer med tommemål i praktisk clip af slitagefrit material til varigt sikkert hold på vinkelnøglerne ved samtidig let udtagning.

Vinkelnøgler med Hex-Plus-profil: Giver større kontaktoflader i skruehovedet. Kærveffekten reduceres derved til et minimum, ødelæggelsen af skruehovedet elimineres tilnærmelsesvis.

Kuglen på den lange arm muliggør sikkert arbejde under vanskelige montageforhold. BlackLaser-overfladebehandlingen sørger for fremragende overfladebeskyttelse, også mod korrosion, og lang levetid.

Lasergraveret og derved slitagesikret størrelsesmærkning på vinkelnøgler, så man hurtigt får fat i den rigtige.

950/13 Hex-Plus Imperial 1 SB Vinkelnøglesæt, tommemål, BlackLaser



Code	EAN		
	4013288		
05021721001	221315	○ 950 PKL Emperyal 1x 0.05"x83 ¹⁾ ; 1x 1/16"x91 ¹⁾ ; 1x 5/64"x100; 1x 3/32"x112; 1x 7/64"x119; 1x 1/8"x126; 1x 9/64"x132; 1x 5/32"x140; 1x 3/16"x160; 1x 7/32"x180; 1x 1/4"x190; 1x 5/16"x200; 1x 3/8"x212	1
¹⁾ Almindelig sekskantsprofil			



950/9 Hex-Plus Imperial 1 Vinkelnøglesæt, tommemål, BlackLaser



Code	EAN		
05022171001	4013288 111975		10
		 950 PKL inch 1x 5/64"x100; 1x 3/32"x112; 1x 1/8"x126; 1x 5/32"x140; 1x 3/16"x160; 1x 7/32"x180; 1x 1/4"x190; 1x 5/16"x200; 1x 3/8"x212	

950/9 Hex-Plus Imperial 1 SB Vinkelnøglesæt, tommemål, BlackLaser



Code	EAN		
05133180001	4013288 154118	 950 PKL inch 1x 5/64"x100; 1x 3/32"x112; 1x 1/8"x126; 1x 5/32"x140; 1x 3/16"x160; 1x 7/32"x180; 1x 1/4"x190; 1x 5/16"x200; 1x 3/8"x212	1

Bicycle Set 4



Vinkelnøgler af gribevenligt rundt materiale med plastikbeklædning til brug på cyklen. Beklædningen gør også arbejde ved lave temperaturer behageligt og skåner fingrene.

Man får hurtigt fat i alle vinkelnøgler via deres farve- og størrelsesmærkning. Til skruer med indvendig sekskant og TORX® skruer. I robust og let foldetaske.

- I praktisk, let foldetaske, der er let at tage med

Bicycle Set 4



Code	EAN		
05004173001	4013288 211446		1
		 950 SPKL Multicolour 1x 2,0x101; 1x 2,5x112	
		 950 SPKL HF Multicolour 1x 3,0x123; 1x 4,0x137; 1x 5,0x154; 1x 6,0x172; 1x 8,0x195	
		 967 SXL TORX® HF Multicolour 1x TX 10x112; 1x TX 25x154	
		Dobbelthæftende-stribe 70 1x 50,0x70,0	

3950 SPKL Multicolour HF Vinkelnøgle, metrisk, rustfri stål, med holdefunktion

Kvalitets vinkelnøgle af rustfri stål fra Wera til skruer med indvendig sekskant hindrer overførsel af flyverust. Hex-Plus-profilen giver større kontaktflader i skruehovedet.

Kærveffekten reduceres derved til et minimum, ødelæggelsen af skruehovedet elimineres næsten. Med sekskantskuglehoved på den lange arm: Via den kugleformede spidsprofil er muligt at svinge værktøjsaksen i forhold til skrueaksen, så der derved kan skrues „om hjørner“.

Med værktøjsfinder „Take it easy“: Farvemærkning efter størrelse.

- Løsning på flyverustproblemet: Skru rustfrit stål med rustfrit stål!
- Vinkelnøgle i rustfri stål hindrer flyverust på rustfri stålskruer
- Hex-Plus giver skruer med indvendig sekskant et længere liv
- Med holdefunktion på den lange arm til at give skruen sikkert hold på værktøjet
- Kuglehovedet på den lange arm giver mulighed for brug i vinkler
- Med værktøjsfinder „Take it easy“: Farvemærkning efter størrelse
- Alle vinkelnøgler har en farvekodet, gribevenlig plastikkbæklædning til ergonomisk og behagelig håndtering også ved lave temperaturer
- Med værktøjsfinder „Take it easy“: Farvemærkning efter størrelse

3950 SPKL Multicolour HF Vinkelnøgle, metrisk, rustfri stål, med holdefunktion

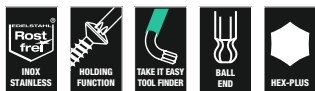

Code	EAN		⊘	L ₁	L ₂	L ₃	L ₄	
	4013288		mm	mm	mm			
05022693001	224415		3,0	123	21	4 7/8"	27/32"	10
05022694001	224422		4,0	137	24	5 3/8"	1"	10
05022695001	224439		5,0	154	27	6 1/16"	1 1/16"	10
05022696001	224446		6,0	172	31	6 3/4"	1 1/4"	10
05022697001	224453		8,0	195	37	7 11/16"	1 7/16"	10
05022698001	224460		10,0	224	42	9"	1 11/16"	10

3950 SPKL Multicolour Vinkelnøglesæt, metrisk, rustfri stål

Kvalitets vinkelnøgle af rustfri stål fra Wera til skruer med indvendig sekskant hindrer overførsel af flyverust. Hex-Plus-profilen giver større kontaktflader i skruehovedet.

Kærveffekten reduceres derved til et minimum, ødelæggelsen af skruehovedet elimineres næsten.

Med sekskantskuglehoved på den lange arm: Via den kugleformede spidsprofil er muligt at svinge værktøjsaksen i forhold til skrueaksen, så der derved kan skrues „om hjørner“.

Med værktøjsfinder „Take it easy“: Farvemærkning efter størrelse. I næsten slitagefri vinkelnøgle-clip.

- Løsning på flyverustproblemet: Skru rustfrit stål med rustfrit stål!
- Hex-Plus giver skruer med indvendig sekskant et længere liv
- Vinkelnøgle i rustfri stål hindrer flyverust på rustfri stålskruer
- Med værktøjsfinder „Take it easy“: Farvemærkning efter størrelse
- Slitagefrit clip-materiale til længere levetid

3950 SPKL Multicolour Vinkelnøgle, metrisk, rustfri stål



Code	EAN		⊘	L ₁	L ₂	L ₃	L ₄	
	4013288		mm	mm	mm			
05022660001	185792		1,5	90	14	3 1/2"	9/16"	10
05022661001	185808		2,0	101	16	4"	5/8"	10
05022662001	185815		2,5	112	19	4 7/16"	3/4"	10
05022663001	185822		3,0	123	21	4 7/8"	27/32"	10
05022664001	185839		4,0	137	24	5 3/8"	1"	10
05022665001	185846		5,0	154	27	6 1/16"	1 1/16"	10
05022666001	185860		6,0	172	31	6 3/4"	1 1/4"	10
05022667001	185877		8,0	195	37	7 11/16"	1 7/16"	10
05022668001	185884		10,0	224	42	9"	1 11/16"	10

3950 SPKL Multicolour Vinkelnøgle, tommemål, rustfri stål



	EAN		⊙	L ₁	L ₂	L ₃	L ₄	
Code	4013288		mm	mm	mm	mm	mm	
05022850001	221384		5/64"	101	16	4"	5/8"	10
05022851001	221469		3/32"	112	19	4 7/16"	3/4"	10
05022852001	221452		1/8"	123	21	4 7/8"	53/64"	10
05022853001	221445		5/32"	137	24	5 3/8"	5/16"	10
05022854001	221438		3/16"	154	27	6 1/16"	1 1/16"	10
05022855001	221377		7/32"	172	31	6 3/4"	1 7/32"	10
05022856001	221421		1/4"	185	34	7 1/4"	1 11/32"	10
05022857001	221414		5/16"	195	37	7 11/16"	1 29/64"	10
05022858001	221407		3/8"	224	42	9"	1 21/32"	10

3950 PKL Vinkelnøgle, metrisk, rustfri stål



	EAN	⊙	L ₁	L ₂	L ₃	L ₄	
Code	4013288	mm	mm	mm	mm	mm	
05022700001	111265	1,5	90	14	3 1/2"	9/16"	10
05022701001	111272	2,0	101	16	4"	5/8"	10
05022702001	111289	2,5	112	19	4 7/16"	3/4"	10
05022703001	111296	3,0	123	21	4 7/8"	27/32"	10
05022704001	111302	4,0	137	24	5 3/8"	1"	10
05022705001	111319	5,0	154	27	6 1/16"	1 1/16"	10
05022706001	111326	6,0	172	31	6 3/4"	1 1/4"	10
05022708001	111340	8,0	195	37	7 11/16"	1 7/16"	10
05022709001	111357	10,0	224	42	9"	1 11/16"	10

3950 PKL Vinkelnøgle, tommemål, rustfri stål



	EAN	⊙	L ₁	L ₂	L ₃	L ₄	
Code	4013288	mm	mm	mm	mm	mm	
05022710001	117151	3/32"	112	19	4 7/16"	3/4"	10
05022711001	117168	7/64"	119	20	4 3/4"	25/32"	10
05022712001	117175	1/8"	123	21	4 7/8"	27/32"	10
05022713001	117182	9/64"	130	22	5 3/16"	29/32"	10
05022714001	117199	5/32"	137	24	5 3/8"	1"	10
05022715001	117205	3/16"	154	27	6 1/16"	1 1/16"	10
05022716001	117212	1/4"	185	34	7 1/4"	1 5/16"	10
05022717001	117229	5/16"	195	37	7 11/16"	1 7/16"	10
05022718001	117236	3/8"	224	42	9"	1 11/16"	5

950 SPKL HF Vinkelnøgle Multicolour, metrisk, BlackLaser, med holdefunksjon

- Holdefunksjonen holder skruer sikkert på værktøjet

950 SPKL HF Vinkelnøgle Multicolour, metrisk, BlackLaser, med holdefunksjon



	EAN	⊙	L ₁	L ₂	L ₃	L ₄	
Code	4013288	mm	mm	mm	mm	mm	
05022200001	188342	3,0	123	21	4 7/8"	27/32"	10
05022201001	188359	4,0	137	24	5 3/8"	1"	10
05022202001	188366	5,0	154	27	6 1/16"	1 1/16"	10
05022203001	188373	6,0	172	31	6 3/4"	1 1/4"	10
05022204001	188380	8,0	195	37	7 11/16"	1 7/16"	10
05022205001	188397	10,0	224	42	9"	1 11/16"	10

950 SPKL Vinkelnøgle Multicolour, metrisk, BlackLaser

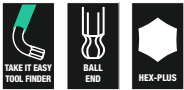

Code	EAN		Ø	L ₁	L ₂	L ₃	L ₄	
			mm	mm	mm			
05022600001	167842		1,5	90	14	3 1/2"	9/16"	10
05022602001	167934		2,0	101	16	4"	5/8"	10
05022604001	167859		2,5	112	19	4 7/8"	3/4"	10
05022606001	167866		3,0	123	21	4 7/8"	27/32"	10
05022608001	167873		4,0	137	24	5 3/8"	1"	10
05022610001	167880		5,0	154	27	6 1/16"	1 1/16"	10
05022612001	167897		6,0	172	31	6 3/4"	1 1/4"	10
05022614001	167903		8,0	195	37	7 11/16"	1 7/16"	10
05022616001	167910		10,0	224	42	9"	1 11/16"	10

950 SPKL Vinkelnøgle Multicolour, tommemål, BlackLaser

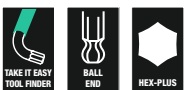

Code	EAN		Ø	L ₁	L ₂	L ₃	L ₄	
				mm	mm			
05022630001	182500		5/64"	101	16	4"	5/8"	10
05022631001	182517		3/32"	112	19	4 7/16"	3/4"	10
05022632001	182524		1/8"	123	21	4 7/8"	27/32"	10
05022633001	182531		5/32"	137	24	5 3/8"	1"	10
05022634001	182548		3/16"	154	27	6 1/16"	1 1/16"	10
05022635001	182555		7/32"	172	31	6 3/4"	1 1/4"	10
05022636001	182562		1/4"	185	34	7 1/4"	1 5/16"	10
05022637001	182579		5/16"	195	37	7 11/16"	1 7/16"	10
05022638001	182586		3/8"	224	42	9"	1 11/16"	10

950 SPKS Vinkelnøgle Multicolour, metrisk, BlackLaser

- Kort udførelse

950 SPKS Vinkelnøgle Multicolour, metrisk, BlackLaser

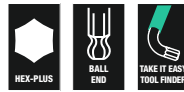

Code	EAN		Ø	L ₁	L ₂	L ₃	L ₄	
			mm	mm	mm			
05022678001	211910		1,5	50	14	2"	9/16"	10
05022670001	211934		2,0	56	16	2 7/32"	5/8"	10
05022671001	211927		2,5	63	19	2 1/2"	3/4"	10
05022672001	211941		3,0	71	21	2 3/4"	27/32"	10
05022673001	211958		4,0	80	24	3 1/8"	1"	10
05022674001	211965		5,0	90	27	3 1/2"	1 1/16"	10
05022675001	211972		6,0	100	31	4"	1 1/4"	10
05022676001	211989		8,0	112	37	4 7/16"	1 7/16"	10
05022677001	211996		10,0	125	42	5"	1 11/16"	10

950 SPKS Vinkelnøgle Multicolour, tommemål, BlackLaser

- Kort udførelse
- Tommemål

950 SPKS Vinkelnøgle Multicolour, tommemål, BlackLaser



Code	EAN		Ø	L ₁	L ₂	L ₃	L ₄	
				mm	mm			
05022651001	230201		5/64"	50	14	2"	9/16"	10
05022652001	230195		3/32"	56	16	2 7/32"	5/8"	10
05022653001	230218		1/8"	63	19	2 1/2"	3/4"	10
05022654001	230232		5/32"	71	21	2 3/4"	27/32"	10
05022655001	230249		3/16"	80	24	3 1/8"	1"	10
05022656001	230256		7/32"	90	27	3 1/2"	1 1/16"	10
05022657001	230263		1/4"	100	31	4"	1 1/4"	10
05022658001	230270		5/16"	112	37	4 7/16"	1 7/16"	10
05022659001	230287		3/8"	125	42	5"	1 11/16"	10

950 PKL Vinkelnøgle, metrisk, stelforkromet

- Høj korrosionsbeskyttelse via stelforkromning
- Med sekskant-kuglehoved på den lange arm

950 PKL Vinkelnøgle, metrisk, stelforkromet



	EAN	Ø	L ₁	L ₂	L ₃	L ₄	
Code	4013288	mm	mm	mm			
05022050001 ¹⁾	018779	1,5	90	14	3 1/2"	9/16"	10
05022052001	018786	2,0	100	16	4"	5/8"	10
05022054001	018793	2,5	112	18	4 7/16"	23/32"	10
05022056001	018809	3,0	126	20	5"	25/32"	10
05022058001	018816	4,0	140	25	5 1/2"	1"	10
05022060001	018823	5,0	160	28	6 5/16"	1 3/32"	10
05022062001	018830	6,0	180	32	7 1/16"	1 1/4"	10
05022063001	037718	7,0	190	34	7 1/2"	1 5/16"	10
05022064001	018847	8,0	200	36	8"	1 7/16"	10
05022066001	018854	10,0	219	40	8 11/16"	1 9/16"	10
05022067001	038708	12,0	248	45	10"	1 3/4"	5

¹⁾ Almindelig sekskantsprofil

950 PKL BM Vinkelnøgle, metrisk, BlackLaser

- BlackLaser til høj korrosionsbeskyttelse og lang levetid
- Med sekskant-kuglehoved på den lange arm

950 PKL BM Vinkelnøgle, metrisk, BlackLaser



	EAN	Ø	L ₁	L ₂	L ₃	L ₄	
Code	4013288	mm	mm	mm			
05027101001 ¹⁾	094988	1,5	90	14	3 1/2"	9/16"	10
05027102001	094995	2,0	100	16	4"	5/8"	10
05027103001	095008	2,5	112	18	4 7/16"	23/32"	10
05027104001	095015	3,0	126	19	5"	3/4"	10
05027105001	095022	4,0	140	25	5 1/2"	1"	10
05027106001	095039	5,0	160	28	6 5/16"	1 3/32"	10
05027107001	095046	6,0	180	32	7 1/16"	1 1/4"	10
05027110001	095053	7,0	190	34	7 1/2"	1 5/16"	10
05027108001	095060	8,0	200	36	8"	1 7/16"	10
05027109001	095077	10,0	219	40	8 11/16"	1 9/16"	10
05027111001	095084	12,0	248	45	10"	1 3/4"	5

¹⁾ Almindelig sekskantsprofil

950 PKL Vinkelnøgle, tommemål, BlackLaser



	EAN	Ø	L ₁	L ₂	L ₃	L ₄	
Code	4013288	mm	mm	mm			
05022079001 ¹⁾	041203	0,05"	83	14	3 1/4"	9/16"	10
05022081001 ¹⁾	041210	1/16"	91	15	3 1/2"	19/32"	10
05022068001	018861	5/64"	100	16	4"	5/8"	10
05022070001	018878	3/32"	112	18	4 7/16"	23/32"	10
05022071001	041227	7/64"	119	19	4 3/4"	3/4"	10
05022072001	018885	1/8"	126	20	5"	25/32"	10
05022073001	041234	9/64"	132	23	5 3/16"	29/32"	10
05022074001	018892	5/32"	140	25	5 1/2"	1"	10
05022076001	018908	3/16"	160	25	6 5/16"	1"	10
05022078001	018915	7/32"	180	27	7 1/16"	1 1/16"	10
05022080001	018922	1/4"	190	34	7 1/2"	1 5/16"	10
05022082001	018939	5/16"	200	36	8"	1 7/16"	10
05022095001	038739	3/8"	212	38	8 3/8"	1 1/2"	5
05022096001	038746	1/2"	224	40	9"	1 9/16"	5

¹⁾ Almindelig sekskantsprofil

950 PKLS Vinkelnøgle, metrisk, stelforkromet

- Ekstra kort arm til brug ved svært tilgængelige skruer

950 PKLS Vinkelnøgle, metrisk, stelforkromet



	EAN	Ø	L ₁	L ₂	L ₃	L ₄	
Code	4013288	mm	mm	mm			
05022040001 ¹⁾	139429	1,5	90	4,5	3 1/2"	11/64"	10
05022041001	139283	2,0	100	5,5	4"	7/32"	10
05022042001	139290	2,5	112	6,5	4 7/16"	1/4"	10
05022043001	139306	3,0	126	7,5	5"	19/64"	10
05022044001	139313	4,0	140	10,0	5 1/2"	25/64"	10
05022045001	139320	5,0	160	12	6 5/16"	15/32"	10
05022046001	139337	6,0	180	15	7 1/16"	19/32"	10
05022047001	139344	8,0	200	19	8"	3/4"	10
05022048001	139351	10,0	219	22	8 5/8"	7/8"	10

¹⁾ Almindelig sekskantsprofil

950 PKS Vinkelnøgle, metrisk, stelforkromet

- Kort form til særligt snævre skrueforhold

950 PKS Vinkelnøgle, metrisk, stelforkromet



Code	EAN	Ø	L ₁	L ₂	L ₃	L ₄		
05133150001 ¹⁾	098047	1,5	50	14	2"	9/16"		10
05133151001	098054	2,0	56	16	2 7/32"	5/8"		10
05133152001	098061	2,5	63	18	2 1/2"	23/32"		10
05133153001	098078	3,0	71	20	2 3/4"	25/32"		10
05133154001	098085	4,0	80	22	3"	29/32"		10
05133155001	098092	5,0	90	25	3 1/2"	1"		10
05133156001	098108	6,0	100	28	4"	1 3/32"		10
05133157001	098115	8,0	112	32	4 7/16"	1 1/4"		10
05133158001	098122	10,0	125	36	5"	1 5/16"		10

¹⁾ Almindelig sekskantsprofil

950 L HF Vinkelnøgle, metrisk, stelforkromet, med holdefunktion

- Holdefunktionen på den lange arm holder skruer sikkert på værktøjet

950 L HF Vinkelnøgle, metrisk, stelforkromet, med holdefunktion



Code	EAN	Ø	L ₁	L ₂	L ₃	L ₄		
05022120001	207258	3,0	126	20	5"	25/32"		10
05022121001	207265	4,0	140	25	5 1/2"	1"		10
05022122001	207319	5,0	160	28	6 3/16"	1 3/32"		10
05022123001	207326	6,0	180	32	7 1/16"	1 1/4"		10
05022124001	207340	8,0	200	36	8"	1 7/16"		10
05022125001	207333	10,0	219	40	8 11/16"	1 9/16"		5

950 L Vinkelnøgle, metrisk, stelforkromet



Code	EAN	Ø	L ₁	L ₂	L ₃	L ₄		
05021600001 ¹⁾	038722	1,5	90	14	3 1/2"	9/16"		10
05021605001	018656	2,0	100	16	4"	5/8"		10
05021610001	018663	2,5	112	18	4 7/16"	23/32"		10
05021615001	018670	3,0	126	20	5"	25/32"		10
05021620001	018687	4,0	140	25	5 1/2"	1"		10
05021625001	018694	5,0	160	28	6 5/16"	1 3/32"		10
05021630001	018700	6,0	180	32	7 1/16"	1 1/4"		10
05021632001	037701	7,0	190	30	7 1/2"	1 1/4"		10
05021635001	018717	8,0	200	36	8"	1 7/16"		10
05021640001	018724	10,0	219	40	8 11/16"	1 9/16"		5
05021645001	018731	12,0	250	45	10"	1 3/4"		5

¹⁾ Almindelig sekskantsprofil.

950 Vinkelnøgle, metrisk, stelforkromet



Code	EAN	Ø	L ₁	L ₂	L ₃	L ₄		
05021005001 ¹⁾	018267	1,5	45	14	1 3/4"	9/16"		10
05021010001	018274	2,0	50	16	2"	5/8"		10
05021015001	018281	2,5	56	18	2 7/32"	23/32"		10
05021020001	018298	3,0	63	20	2 1/2"	25/32"		10
05021025001	018304	3,5	66	23	2 5/8"	29/32"		10
05021030001	018311	4,0	70	25	2 3/4"	1"		10
05021035001	018328	4,5	75	26	3"	1 1/32"		10
05021040001	018335	5,0	80	28	3 1/8"	1 3/32"		10
05021045001	018342	6,0	90	32	3 1/2"	1 1/4"		10
05021050001	018359	7,0	95	34	3 3/4"	1 5/16"		10
05021055001	018366	8,0	100	36	4"	1 7/16"		10
05021060001	018373	9,0	106	38	4 3/16"	1 1/2"		10
05021065001	018380	10,0	112	40	4 7/16"	1 9/16"		10
05021070001	018397	11,0	120	43	4 3/4"	1 11/16"		10
05021075001	018403	12,0	125	45	5"	1 3/4"		10
05021080001	018410	13,0	132	50	5 3/16"	2"		10
05021085001 ¹⁾	018427	14,0	140	56	5 1/2"	2 7/32"		10
05021090001 ¹⁾	018434	17,0	160	63	6 5/16"	2 1/2"		5
05021095001 ¹⁾	018441	19,0	180	70	7 1/16"	2 3/4"		5

¹⁾ Almindelig sekskantsprofil.

950 BM Vinkelnøgle, metrisk, BlackLaser



Code	EAN	Ø	L ₁	L ₂	L ₃	L ₄		
05027201001 ¹⁾	095381	1,5	45	14	1 3/4"	9/16"		10
05027202001	095398	2,0	50	16	2"	5/8"		10
05027203001	095541	2,5	56	18	2 7/32"	23/32"		10
05027204001	095404	3,0	63	20	2 1/2"	25/32"		10
05027205001	095411	3,5	66	23	2 5/8"	29/32"		10
05027206001	095428	4,0	70	25	2 3/4"	1"		10
05027207001	095435	4,5	75	26	3"	1 1/32"		10
05027208001	095442	5,0	80	28	3 1/8"	1 3/32"		10
05027209001	095459	6,0	90	32	3 1/2"	1 1/4"		10
05027210001	095466	7,0	95	34	3 3/4"	1 5/16"		10
05027211001	095473	8,0	100	36	4"	1 7/16"		10
05027213001	095480	9,0	106	38	4 11/64"	1 1/2"		10
05027212001	095497	10,0	112	40	4 7/16"	1 9/16"		10
05027214001	095503	11,0	120	43	4 23/32"	1 11/16"		10
05027215001	095510	12,0	125	45	5"	1 49/64"		10

¹⁾ Almindelig sekskantsprofil

Kraftform Stainless - Rustfri stål materiale til hindring af flyverust

Vakuumkuldehærdet til industriel brug.

Rustfri stål mod faren for flyverust.

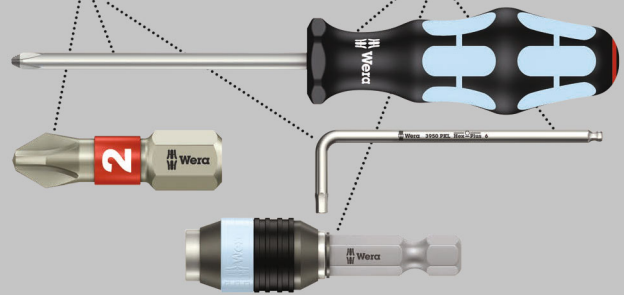

Høj kvalitets vinkelnøglesæt i rustfrit stål til indvendige TORX® skruer. Meget korrosionsresistente via vinkelnøglernes ishærdede rustfri stål materiale, hvorved man også undgår flyverust ved skrue af materiale i rustfrit stål.

Med holdefunktion på den lange arm: Via den klemmekraft, som resulterer af fladetrykket mellem spidsen og skrueprofilen, holdes skrue sikkert på værktøjet. Med ekstra lang arm til arbejde i dybtliggende placeringer.

Den gribevenlige plastikbelægning letter skrue af ved lave temperaturer. „Take it easy“ værktøjsfinder med farvemærkning efter størrelse.

I praktisk clips af slitagefrit materiale der varigt sørger for sikkert hold i vinkelnøglen, samtidig med at den er let at tage ud.

- Holdefunktionen på den lange arm holder skrue sikkert på værktøjet
- Særlig høj grad af korrosionsbeskyttelse via ishærdet udførelse i rustfrit stål
- Kompakt og let at tage ud opbevaret i 2-komponent-plastik-clips
- Gribevenlig plastikbelægning med værktøjsfinderen „Take it easy“: Farvemærkning efter størrelser

TORX® – værktøj med holdefunktion

Klemmekraft holder fast i TORX® skrue

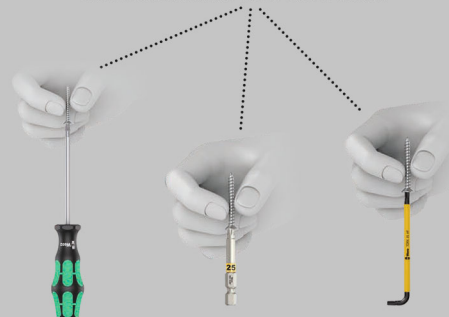

3967/9 TX SXL Multicolour HF Stainless 1 Vinkelnøglesæt med holdefunktion, rustfri stål



Code		EAN		
		4013288		
05022689001	207128			1
			3967 SXL HF TORX® Multicolour 1x TX 8x90; 1x TX 9x101; 1x TX 10x112; 1x TX 15x123; 1x TX 20x137; 1x TX 25x154; 1x TX 27x172; 1x TX 30x195; 1x TX 40x224	

967/9 TX XL Multicolour HF 1 Vinkelnøglesæt med holdefunktion, lang

- Med holdefunktion på den lange arm til at give skruen sikkert hold på værktøjet
- Lang udførelse
- Med værktøjsfinder „Take it easy“: Farvemærkning efter størrelse

967/9 TX XL Multicolour HF 1 Vinkelnøglesæt med holdefunktion, lang



Code		EAN		
		4013288		
05024470001	193537			1
			967 SXL TORX® HF Multicolour 1x TX 8x90; 1x TX 9x101; 1x TX 10x112; 1x TX 15x123; 1x TX 20x137; 1x TX 25x154; 1x TX 27x172; 1x TX 30x195; 1x TX 40x224	

967/9 TX Multicolour HF 1 Vinkelnøglesæt med holdefunktion

- Med holdefunktion på den lange arm til at give skruen sikkert hold på værktøjet
- Med værktøjsfinder „Take it easy“: Farvemærkning efter størrelse

967/9 TX Multicolour HF 1 Vinkelnøglesæt med holdefunktion

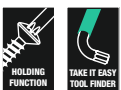

Code		EAN		
		4013288		
05024179001	185228			1
			967 SL TORX® HF 1x TX 8x76; 1x TX 9x79; 1x TX 10x85; 1x TX 15x90; 1x TX 20x96; 1x TX 25x104; 1x TX 27x112; 1x TX 30x122; 1x TX 40x132	

967/9 TX XL HF 1 Vinkelnøglesæt med holdefunktion, lang

- Med holdefunktion på den lange arm til at give skruen sikkert hold på værktøjet
- Lang udførelse

967/9 TX XL HF 1 Vinkelnøglesæt med holdefunktion, lang



Code		EAN		
		4013288		
05024450001	193513			1
			967 XL HF TORX® 1x TX 8x90; 1x TX 9x101; 1x TX 10x112; 1x TX 15x123; 1x TX 20x137; 1x TX 25x154; 1x TX 27x172; 1x TX 30x195; 1x TX 40x224	

967/9 TX HF 1 Vinkelnøglesæt med holdefunktion, BlackLaser

- Med holdefunktion på den lange arm til at give skruen sikkert hold på værktøjet

967/9 TX HF 1 Vinkelnøglesæt med holdefunktion, BlackLaser



Code		EAN		
		4013288		
05024244001	104953			10
			967 L TORX® HF 1x TX 8x76; 1x TX 9x79; 1x TX 10x85; 1x TX 15x90; 1x TX 20x96; 1x TX 25x104; 1x TX 27x112; 1x TX 30x122; 1x TX 40x132	

967/9 TX XL Multicolour 1 Vinkelnøglesæt Multicolour, lang



Code		EAN		
		4013288		
05024480001	193544			1
			967 SXL TORX® Multicolour 1x TX 8x90; 1x TX 9x101; 1x TX 10x112	
			967 SPKXL TORX® Multicolour 1x TX 15x123; 1x TX 20x137; 1x TX 25x154; 1x TX 27x172; 1x TX 30x195; 1x TX 40x224	

967/9 TX B0 Multicolour 1 Vinkelnøglesæt Multicolour, BlackLaser

- Vinkelnøgler til indvendige TORX® B0-skruer til løsning af sikkerhedsskrueforbindelser

967/9 TX B0 Multicolour 1 Vinkelnøglesæt Multicolour, BlackLaser



Code	EAN		
	4013288		
05024335001	180858		10
		967 SPKL TORX® B0 Multicolour 1x TX 8x76 ¹⁾ ; 1x TX 9x79 ¹⁾ ; 1x TX 10x85 ²⁾ ; 1x TX 15x90; 1x TX 20x96; 1x TX 25x104; 1x TX 27x112; 1x TX 30x122; 1x TX 40x132	

¹⁾Produkt leveres uden boring og kuglehoved på den lange arm.
²⁾Produktet leveres uden kuglehoved på den lange arm.

967/9 TX B0 Multicolour 1 SB Vinkelnøglesæt, BlackLaser



Code	EAN		
	4013288		
05073599001	170125	967 SPKL TORX® B0 Multicolour 1x TX 8x76 ¹⁾ ; 1x TX 9x79 ¹⁾ ; 1x TX 10x85 ²⁾ ; 1x TX 15x90; 1x TX 20x96; 1x TX 25x104; 1x TX 27x112; 1x TX 30x122; 1x TX 40x132;	1

¹⁾Produkt leveres uden boring og kuglehoved på den lange arm.
²⁾Produktet leveres uden kuglehoved på den lange arm.

967/9 TX XL 1 TORX® Vinkelnøglesæt, lang

- Lang udførelse

967/9 TX XL 1 TORX® Vinkelnøglesæt, lang



Code	EAN		
	4013288		
05024460001	193520		1
		967 XL TORX® 1x TX 8x90; 1x TX 9x101; 1x TX 10x112	
		967 PKXL TORX® 1x TX 15x123; 1x TX 20x137; 1x TX 25x154; 1x TX 27x172; 1x TX 30x195; 1x TX 40x224	

967/9 TX 1 Vinkelnøglesæt, BlackLaser



Code	EAN		
	4013288		
05024242001	104946		10
		967 PKL TORX® 1x TX 8x76 ¹⁾ ; 1x TX 9x79 ¹⁾ ; 1x TX 10x85 ¹⁾ ; 1x TX 15x90; 1x TX 20x96; 1x TX 25x104; 1x TX 27x112; 1x TX 30x122; 1x TX 40x132	

¹⁾Produktet leveres uden kuglehoved på den lange arm.

967/9 TX 1 SB vinkelnøglesæt, BlackLaser

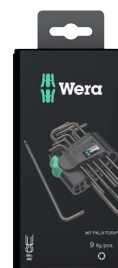

Code	EAN		
	4013288		
05073598001	106438	967 PKL TORX® 1x TX 8x76 ¹⁾ ; 1x TX 9x79 ¹⁾ ; 1x TX 10x85 ¹⁾ ; 1x TX 15x90; 1x TX 20x96; 1x TX 25x104; 1x TX 27x112; 1x TX 30x122; 1x TX 40x132	1

¹⁾Produktet leveres uden kuglehoved på den lange arm.

Kraftform Stainless - Rustfri stålmateriale til hindring af flyverust

Vakuunkuldehærdet til industriel brug.

Rustfri stål mod faren for flyverust.

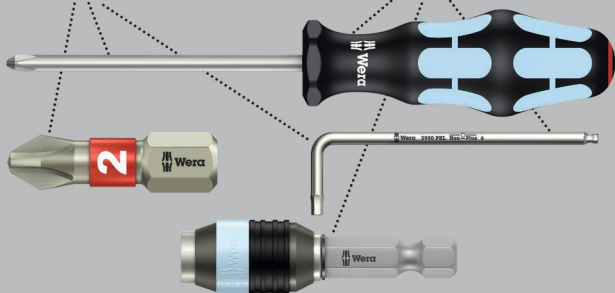

3967 SXL HF TORX® Vinkelnøgle Multicolour med holdefunktion, lang rustfri stål



Code	EAN		✪	┌	└	┌	└	
				mm	mm			
05022680001	207135		TX 8	90	16	3 1/2"	5/8"	10
05022681001	207142		TX 9	101	16	4"	5/8"	10
05022682001	207159		TX 10	112	19	4 7/16"	3/4"	10
05022683001	207166		TX 15	123	21	4 7/8"	27/32"	10
05022684001	207173		TX 20	137	24	5 3/8"	1"	10
05022685001	207180		TX 25	154	27	6 1/16"	1 1/16"	10
05022686001	207197		TX 27	172	31	6 3/4"	1 1/4"	10
05022687001	207203		TX 30	195	37	7 11/16"	1 7/16"	10
05022688001	207210		TX 40	224	42	9"	1 11/16"	10

967 SXL HF TORX® Vinkelnøgle Multicolour med holdefunktion, lang

- Med holdefunktion på den lange arm til at give skruen sikkert hold på værktøjet

967 SXL HF TORX® Vinkelnøgle Multicolour med holdefunktion, lang



Code	EAN		✪	┌	└	┌	└	
				mm	mm			
05024471001	194145		TX 8	90	16	3 1/2"	5/8"	10
05024472001	194152		TX 9	101	16	4"	5/8"	10
05024473001	194169		TX 10	112	19	4 7/16"	3/4"	10
05024474001	194176		TX 15	123	21	4 7/8"	27/32"	10
05024475001	194183		TX 20	137	24	5 3/8"	1"	10
05024476001	194190		TX 25	154	27	6 1/16"	1 1/16"	10
05024477001	194206		TX 27	172	31	6 3/4"	1 1/4"	10
05024478001	194213		TX 30	195	37	7 11/16"	1 7/16"	10
05024479001	194220		TX 40	224	42	9"	1 11/16"	10

967 SPKXL TORX® Vinkelnøgle Multicolour, lang

- Lang udførelse

967 SPKXL TORX® Vinkelnøgle Multicolour, lang



Code	EAN		✪	┌	└	┌	└	
				mm	mm			
05024484001	194305		TX 15	123	21	4 7/8"	27/32"	10
05024485001	194312		TX 20	137	24	5 3/8"	1"	10
05024486001	194329		TX 25	154	27	6 1/16"	1 1/16"	10
05024487001	194336		TX 27	172	31	6 3/4"	1 1/4"	10
05024488001	194343		TX 30	195	37	7 11/16"	1 7/16"	10
05024489001	194350		TX 40	224	42	9"	1 11/16"	10

967 SL TORX® HF Vinkelnøgle Multicolour med holdefunktion

- Med holdefunktion på den lange arm til at give skruen sikkert hold på værktøjet

967 SL TORX® HF Vinkelnøgle Multicolour med holdefunktion



Code	EAN		✪	┌	└	┌	└	
				mm	mm			
05024170001	185235		TX 8	76	16	3"	5/8"	5
05024171001	185242		TX 9	79	16	3 1/8"	5/8"	5
05024172001	185259		TX 10	85	17	3 1/4"	21/32"	5
05024173001	185266		TX 15	90	18	3 1/2"	23/32"	5
05024174001	185273		TX 20	96	19	3 3/4"	3/4"	5
05024175001	185280		TX 25	104	21	4 1/8"	27/32"	5
05024176001	185297		TX 27	112	22	4 7/16"	29/32"	5
05024177001	185303		TX 30	122	24	4 13/16"	1"	5
05024178001	185310		TX 40	132	27	5 3/16"	1 1/16"	5

967 SPKL TORX® BO Vinkelnøgle Multicolour

- Vinkelnøgler til indvendige TORX® skruer og indvendige TORX® skruer med tap (BO = boring)

967 SPKL TORX® BO Vinkelnøgle Multicolour



Code	EAN							
Code	4013288			mm	mm			
05024350001 ¹⁾	172679		TX 8	76	16	3"	5/8"	10
05024351001 ¹⁾	172686		TX 9	79	16	3 1/8"	5/8"	10
05024352001 ²⁾	172693		TX 10	85	17	3 3/8"	21/32"	10
05024353001	172709		TX 15	90	18	3 1/2"	23/32"	10
05024354001	172716		TX 20	96	19	3 3/4"	3/4"	10
05024355001	172723		TX 25	104	21	4 1/8"	27/32"	10
05024356001	172730		TX 27	112	22	4 7/16"	29/32"	10
05024357001	172747		TX 30	122	24	4 13/16"	1"	10
05024358001	172754		TX 40	132	27	5 3/16"	1 1/16"	10

¹⁾ Produkt leveres uden boring og kuglehoved på den lange arm.

²⁾ Produktet leveres uden kuglehoved på den lange arm.

967 SXL TORX® Vinkelnøgle Multicolour, lang

- Lang udførelse

967 SXL TORX® Vinkelnøgle Multicolour, lang



Code	EAN							
Code	4013288			mm	mm			
05024481001	194275		TX 8	90	16	3 1/2"	5/8"	10
05024482001	194282		TX 9	101	16	4"	5/8"	10
05024483001	194299		TX 10	112	19	4 7/16"	3/4"	10

967 XL HF TORX® Vinkelnøgle med holdefunktion, lang

- Med holdefunktion på den lange arm til at give skruen sikkert hold på værktøjet

967 XL HF TORX® Vinkelnøgle med holdefunktion, lang



Code	EAN						
Code	4013288		mm	mm			
05024451001	193674	TX 8	90	16	3 1/2"	5/8"	10
05024452001	193681	TX 9	101	16	4"	5/8"	10
05024453001	193698	TX 10	112	19	4 7/16"	3/4"	10
05024454001	193704	TX 15	123	21	4 7/8"	27/32"	10
05024455001	193711	TX 20	137	24	5 3/8"	1"	10
05024456001	193728	TX 25	154	27	6 1/16"	1 1/16"	10
05024457001	193735	TX 27	172	31	6 3/4"	1 1/4"	10
05024458001	193742	TX 30	195	37	7 11/16"	1 7/16"	10
05024459001	193759	TX 40	224	42	9"	1 11/16"	10

967 PKXL TORX® Vinkelnøgle, lang

- Med TORX® kuglehoved på den lange arm

967 PKXL TORX® Vinkelnøgle, lang



Code	EAN						
Code	4013288		mm	mm			
05024464001	194084	TX 15	123	21	4 7/8"	27/32"	10
05024465001	194091	TX 20	137	24	5 3/8"	1"	10
05024466001	194107	TX 25	154	27	6 1/16"	1 1/16"	10
05024467001	194114	TX 27	172	31	6 3/4"	1 1/4"	10
05024468001	194121	TX 30	195	37	7 11/16"	1 7/16"	10
05024469001	194138	TX 40	224	42	9"	1 21/32"	10

967 XL TORX® Vinkelnøgle, lang

- Lang udførelse

967 XL TORX® Vinkelnøgle, lang



	EAN						
Code	4013288		mm	mm			
05024461001	194053	TX 8	90	16	3 1/2"	5/8"	10
05024462001	194060	TX 9	101	16	4"	5/8"	10
05024463001	194077	TX 10	112	19	4 7/16"	3/4"	10

967 PKL TORX® Vinkelnøgle, BlackLaser

- Med TORX® kuglehoved på den lange arm

967 PKL TORX® Vinkelnøgle, BlackLaser



	EAN						
Code	4013288		mm	mm			
05024199001 ¹⁾	104939	TX 8	76	16	3"	5/8"	5
05024100001 ¹⁾	035035	TX 9	79	16	3 1/8"	5/8"	5
05024105001 ¹⁾	019431	TX 10	85	17	3 3/8"	21/32"	5
05024200001	019547	TX 15	90	18	3 1/2"	23/32"	5
05024202001	019554	TX 20	96	19	3 3/4"	3/4"	5
05024204001	019561	TX 25	104	21	4 1/8"	27/32"	5
05024206001	019578	TX 27	112	22	4 7/16"	29/32"	5
05024208001	019585	TX 30	122	24	4 13/16"	1"	5
05024210001	019592	TX 40	132	27	5 3/16"	1 1/16"	5

¹⁾Produktet leveres uden kuglehoved på den lange arm.

967 L TORX® HF Vinkelnøgle med holdefunktion, BlackLaser

- Med holdefunktion på den lange arm til at give skruen sikkert hold på værktøjet

967 L TORX® HF Vinkelnøgle med holdefunktion, BlackLaser



	EAN						
Code	4013288		mm	mm			
05024160001	104847	TX 8	76	16	3"	5/8"	5
05024161001	104922	TX 9	79	16	3 1/8"	5/8"	5
05024162001	104854	TX 10	85	17	3 1/4"	21/32"	5
05024163001	104861	TX 15	90	18	3 1/2"	23/32"	5
05024164001	104878	TX 20	96	19	3 3/4"	3/4"	5
05024165001	104885	TX 25	104	21	4 1/8"	27/32"	5
05024166001	104892	TX 27	112	22	4 7/16"	29/32"	5
05024167001	104908	TX 30	122	24	4 13/16"	1"	5
05024168001	104915	TX 40	132	27	5 3/16"	1 1/16"	5

967 Vinkelnøgle TORX®, BlackLaser



	EAN						
Code	4013288		mm	mm			
05024001001	019257	TX 6	42	16	1 5/8"	5/8"	5
05024002001	019264	TX 7	48	16	1 7/8"	5/8"	5
05024003001	019271	TX 8	48	16	1 7/8"	5/8"	5
05024004001	019288	TX 9	48	16	1 7/8"	5/8"	5
05024005001	019295	TX 10	51	17	2"	21/32"	5
05024008001	019301	TX 15	54	18	2 1/8"	23/32"	5
05024010001	019318	TX 20	57	19	2 1/4"	3/4"	5
05024012001	019325	TX 25	60	20	2 3/8"	25/32"	5
05024013001	019332	TX 27	64	21	2 1/2"	27/32"	5
05024015001	019349	TX 30	70	24	2 3/4"	1"	5
05024020001	019356	TX 40	76	26	3"	1 1/32"	5



Kraftform Kompakt



Kraftform Kompakt Turbo 1

Mange brugere ønsker at kunne udføre skrueopgaver hurtigere uden at gå på kompromis. Med en skrue-trækker, der er præcis, der også giver mulighed for en kraftfuld afslutning på skrueingen, og der desuden er meget hurtigere end en traditionel skrue-trækker.

Et planetgear, der kan kobles til, er løsningen: Integreret i skrue-trækkerens greb firdobler det arbejds-hastigheden rent mekanisk ved letgående skrueingen.

Derved fikserer den ene hånd den forreste del af grebet, mens den anden hånd drejer den bageste del af grebet. Turbo-funktionen kan med et tryk på en knap kobles til og fra.

Frakoblingen anbefales ved spænding og løsning med stort moment f.eks. ved skrueing i træ samt ved finjustering.

Robust vedligeholdelsesfrit gear af stål med maksimalt moment på 14 Nm ved deaktiveret Turbo-funktion.

Via Rapidaptor bitholderen kan Kraftform Turbo anvendes med alle traditionelle 1/4"-sekskant-bits til de forskellige skrueprofiler. Bittene kan påsættes direkte på grund af Rapidaptor-funktionen og let tages af ved at skyde bøsningen fremefter.

- Firdobbelt skruehastighed via Turbo-funktion (ren mekanisk - uden akku)
- Aktivering og deaktivering af Turbo-funktionen ved et tryk på en knap
- Turbo-funktion specielt til letgående skrueing
- Kan bruges til f.eks. skrueing i træ med støt stigende moment uden Turbo-funktion som en normal skrue-trækker
- Robust, vedligeholdelsesfrit gear af stål

Kraftform Kompakt Turbo 1



Code	EAN		
	4013288		
05057482001	214614		1
			826 T Kraftform Turbo 1x 1/4"x146
			851/4 Z 1x PH 1x89; 1x PH 2x89; 1x PH 3x89 ¹⁾
			855/4 Z 1x PZ 1x89; 1x PZ 2x89; 1x PZ 3x89 ¹⁾
			867/4 Z TORX® 1x TX 10x89; 1x TX 15x89; 1x TX 20x89; 1x TX 25x89; 1x TX 30x89
			840/4 Z 1x 3,0x89; 1x 4,0x89; 1x 5,0x89; 1x 6,0x89 ¹⁾
			800/4 Z 1x 0,8x4,0x89; 1x 1,0x5,5x89; 1x 1,2x6,5x89
			Dobbelthæftende-stribe 120 1x 50,0x120,0

¹⁾Sekskantsklinge

Kraftform Kompakt Turbo Imperial 1



Code	EAN		
	4013288		
05057483001	214621		1
			826 T Kraftform Turbo 1x 1/4"x146
			851/4 Z PH 1x PH 1x89; 1x PH 2x89; 1x PH 3x89 ¹⁾
			867/4 Z TORX® 1x TX 10x89; 1x TX 15x89; 1x TX 20x89; 1x TX 25x89; 1x TX 30x89
			840/4 Z Hex-Plus 1x 3/32"x89; 1x 1/8"x89; 1x 5/32"x89; 1x 3/16"x89
			868/4 Square-Plus 1x # 1x89; 1x # 2x89; 1x # 3x89
			800/4 Z 1x 0,8x4,0x89; 1x 1,0x5,5x89; 1x 1,2x6,5x89
			Dobbelthæftende-stribe 120 1x 50,0x120,0

¹⁾Sekskantsklinge

826 T Kraftform Turbo bits-håndgreb med Rapidaptor hurtigskift

- 4-doblet skru hastighet takket være turbofunksjon (rent mekanisk - uten batteri)
- Aktivering og deaktivering av turbofunksjonen ved ganske enkelt å trykke på en knapp
- Turbofunksjon særlig for lettgående skruforbindelser
- I forbindelse med for eksempel treskrueforbindelser med kontinuerlig økende moment kan den brukes uten turbofunksjon som en normal skrutrekker
- Robust, vedlikeholdsfritt gir av stål

826 T Kraftform Turbo bits-håndgreb med Rapidaptor hurtigskift



Code	EAN	⌀	L						
05057480001	214591	1/4"	146						1

Kraftform Kompakt 10, 12

9 hårde og slidsterke Wera bits, til universelt bruk. Torsionsform mod slitage før tid. 1 håndgreb 813 R Kraftform med Rapidaptor hurtigskift, flerkomponent til høje arbeidshastigheter og særlig ergonomisk skruring.

- Kraftform håndgreb med Rapidaptor hurtigskift
- Bits Torsionsform mod slitage før tid
- Hårde og slidsterke bits, til universel bruk
- Handy og robust opbevaring

Kraftform Kompakt 10



Code	EAN			
05056653001	041647			1
		●	813 R 1x 1/4"x90	
		+	851/1 TZ PH 1x PH 1x25; 1x PH 2x25	
		+	855/1 TZ PZ 1x PZ 1x25; 1x PZ 2x25	
		✳	867/1 TZ TORX® 1x TX 10x25; 1x TX 15x25; 1x TX 20x25	
		⊖	800/1 TZ 1x 0,5x4,0x25; 1x 1,0x5,5x25	

Kraftform Kompakt 12



Code	EAN			
05135942001	155887			1
		●	813 R 1x 1/4"x90	
		+	851/1 J 1x PH 00x25x2,0 ¹⁾ ; 1x PH 0x25x2,5 ²⁾ ; 1x PH 1x25x3,0	
		+	851/1 TZ PH 1x PH 2x25	
		✳	867/1 TZ TORX® 1x TX 5x25; 1x TX 6x25; 1x TX 7x25; 1x TX 8x25; 1x TX 9x25	

¹⁾ Størrelse 00 modificeret svarende til JCIS 00 (Japanese Camera Industrial Standard)

²⁾ Størrelse 0 modificeret svarende til JCIS 0 (Japanese Camera Industrial Standard)

Kraftform Kompakt 20 - Værktøjstypen til hånd og maskine

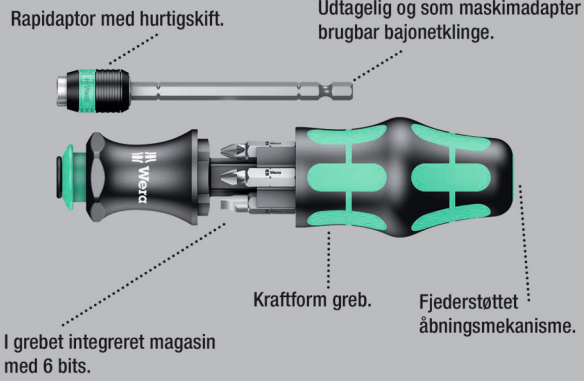

Wera Kompaktværktøjet giver mulighed for samtidig brug af de to skruningsformer "manuel" eller „maskine“. Greb-udskiftningsklingsystemet i kompakt form med forskellige klingespidseser på beskedne plads gør brugeren mobil og fleksibel.

Egnet til bits med 1/4"-udvendig sekskantstilslutning ifølge DIN ISO 1173-C 6,3 og E 6,3 (ISO 1173) og Wera tilslutnings-serierne 1 og 4. Med forbindelsesled, bajonet, Rapidaptor-teknologi. Kraftform-greb med rullerikring, flerkomponent mhp. særlig ergonomisk skruning.

Integreret magasin til opbevaring af bits. På den måde erstatter sættet et skrueværktøjsæt i 6 dele og reducerer det nødvendige udstyr til et minimum.

Bittens profil og størrelse ses let via Wera værktøjsfinder „Take it easy“ med dens farvekodning og let synlige skrift.

- Kraftform håndgreb med bajonetklinge og Rapidaptor hurtigskift
- Kraftform greb med rullerikring, flerkomponent og integreret magasin
- Bajonetklinge, der kan nedsænkes i grebet
- Med værktøjsfinderen „Take it easy“: Farvemærkning efter profiler og størrelsesmærkning
- I robust taske

Take it easy værktøjsfinder med farvemærkning – gør det let og hurtigt at finde det rigtige værktøj.

Bits: „Take it easy“ værktøjsfinder.

Zykloptoppe: „Take it easy“ værktøjsfinder.

Vinkeløgler: „Take it easy“ værktøjsfinder.

Joker: „Take it easy“ værktøjsfinder.

Kraftform Kompakt 20 Tool Finder 1 med taske



Code	EAN		
	4013288		
05051016001	185327		1
		889/4 R 1x 1/4"x100	
		851/1 BTZ 1x PH 1x25; 1x PH 2x25	
		855/1 BTZ 1x PZ 1x25; 1x PZ 2x25	
		867/1 TORX® BTZ 1x TX 25x25	
		800/1 BTZ 1x 0,8x5,5x25	
		Dobbelthæftende-stribe 70 1x 50,0x70,0	

Kraftform Kompakt 20 Tool Finder 2 med taske

Kraftform Kompakt sæt i 13 dele med 6x 25 mm lange og 6x 89 mm lange bits. Wera Kompaktværktøjet muliggør samtidig brug af begge skrueformer „hånd“ eller „maskine“.

Greb -udskiftningsklingesystemet i kompakt form med forskellige klingespidsrer samlet kompakt gør brugeren mobil og fleksibel.

Egnet til bits med 1/4"-udvendig sekskantstilslutning ifølge DIN ISO 1173-C 6,3 og E 6,3 (ISO 1173) og Wera tilslutnings-serierne 1 og 4. Med forbindelsesstykke, bajonet, Rapidaptor-teknologi.

Kraftform-greb med rullesikring, flerkomponent til særlig ergonomisk skruring. Integreret magasin til opbevaring af 25 mm lange bits. Dette sæt erstatter et skrueværktøjsæt i 12 dele og reducerer det nødvendige udstyr til et minimum.

Bittenes profil og størrelse ses let med Weras værktøjsfinder Take it easy med farvemærkningen og den påstemplede tekst.

- 6x25 mm bits med værktøjsfinder Take it easy: Farvemærkning efter profil og påstemplet størrelse og 6x89 mm bits

Kraftform Kompakt 20 med taske



Code	EAN		
05051021001	4013288 098917		1
		●○ 889/4 R 1x 1/4"x100	
		⊕ 851/1 Z 1x PH 1x25; 1x PH 2x25	
		⊕ 855/1 Z 1x PZ 1x25; 1x PZ 2x25	
		● 800/1 Z 1x 1,0x5,5x25; 1x 1,2x6,5x25	
		Dobbelthæftende-stribe 70 1x 50,0x70,0	

Kraftform Kompakt 20 Tool Finder 2 med taske



Code	EAN		
05051017001	4013288 211224		1
		●○ 889/4 R 1x 1/4"x100	
		⊕ 851/1 BTZ 1x PH 1x25; 1x PH 2x25	
		⊕ 855/1 BTZ 1x PZ 1x25; 1x PZ 2x25	
		⊕ 867/1 TORX® BTZ 1x TX 20x25; 1x TX 25x25	
		⊕ 851/4 Z 1x PH 1x89; 1x PH 2x89	
		⊕ 855/4 Z 1x PZ 1x89; 1x PZ 2x89	
		⊕ 867/4 Z TORX® 1x TX 20x89; 1x TX 25x89	
		Dobbelthæftende-stribe 70 1x 50,0x70,0	

Kraftform Kompakt 25 med taske



Code	EAN		
05051024001	4013288 098931		1
		889/4 R 1x 1/4"x100	
		851/1 Z 1x PH 1x25; 1x PH 2x25; 1x PH 3x25	
		800/1 Z 1x 0,6x4,5x25; 1x 1,0x5,5x25; 1x 1,2x6,5x25	
		Dobbelthæftende-stribe 70 1x 50,0x70,0	

Kraftform Kompakt 26 med taske



Code	EAN		
05051025001	4013288 098948		1
		889/4 R 1x 1/4"x100	
		851/1 Z 1x PH 1x25; 1x PH 2x25	
		800/1 Z 1x 1,0x5,5x25; 1x 1,2x6,5x25	
		868/1 Z 1x # 1x25; 1x # 2x25	
		Dobbelthæftende-stribe 70 1x 50,0x70,0	

Kraftform Kompakt 27 XL Universal 1

Bit-sæt til universelt brug. Bit-håndgreb med 300 mm lang klinge og megget slanke, låsbart bit-optag til at nå svært tilgængelige steder. Takket være den særligt slanke konstruktion kan man også bevæge skruer under meget snævre montageforhold.

Flerkomponent Kraftform greb til høje arbejdhastigheder og særlig ergonomisk skrining. I grebet integreret magasin til opbevaring af bits.

6 hårde og slidstærke, 25 mm lange bits (krydskærv Phillips og Pozidriv og TORX®). Således erstatter dette sæt et skruetrækker-sæt i 6 dele og reducerer det nødvendige udstyr til et minimum. Med sekskantet rullesikring mod rullen væk.

- Til universelt brug
- 300 mm lang stiv klinge
- Bitholder med meget slank form til arbejde under snævre forhold
- Sikker bitholdefunktion via låsemekanisme. Med stærk permanent magnet.
- Kompakt holder i rustfri stål til bits med 1/4" udvendig sekskantstilslutning ifølge DIN 3126, ISO 1173 form C 6,3 og E 6,3
- 6 hårde og slidstærke bits, til universelt brug

Kraftform Kompakt 27 XL Universal 1



Code	EAN		
05051028001	4013288 229588		1
		851/1 BTZ 1x PH 1x25; 1x PH 2x25	
		855/1 BTZ 1x PZ 2x25	
		867/1 TORX® BTZ 1x TX 15x25; 1x TX 20x25; 1x TX 25x25	
		394 S 1x 1/4"x300	

Kraftform Kompakt 27 XL Universal Imperial Set 1

- Med 6 bits i magasin: Krydskærv Phillips, lige kærøv og firkant (Robertson); hårde og slidstærke

Kraftform Kompakt 27 XL Universal Imperial Set 1



Code	EAN		
05051032001	4013288 229724		1
		⊕ 851/1 Z 1x PH 1x25; 1x PH 2x25	
		⊖ 800/1 Z 1x 1,0x5,5x25; 1x 1,2x6,5x25	
		□ 868/1 Z 1x # 1x25; 1x # 2x25	
		● 394 S 1x 1/4"x300	

Kraftform Kompakt 27 XL SHK 1

- Særligt egnet til brug indenfor VVS- og klimaområdet

Kraftform Kompakt 27 XL SHK 1



Code	EAN		
05136075001	4013288 228994		1
		⊕ 851/1 Z 1x PH 2x25	
		⊕ 867/1 TORX® 1x TX 15x25; 1x TX 20x25; 1x TX 25x25	
		○ 840/1 Z 1x 5,0x25; 1x 6,0x25	
		● 394 S 1x 1/4"x300	

Kraftform Kompakt 27 Set 1

Wera kompaktværktøj med flerkomponent Kraftform greb til høje arbejdhastigheder og særlig ergonomisk skruining. I grebet integreret bit-magasin, 6 bits med Torsionzone til undgåelse af vridning af bit-spidsen ved stor belastning. Derved signifikant forøgelse af produktlevetiden.

Med værktøjsfinderens „Take it easy“: Farvemærkning efter profiler og påstemplet størrelse. Bitholder med stærk magnet så bitten sidder sikkert.

- Bit-håndgreb med bit-magasin
- Bitholder med stærk magnet, der holder bits drøfast
- Med 6 Bitorsion bits i magasin: Krydskærv Phillips og Pozidriv, TORX® og lige kærøv; hårde og slidstærke
- Med værktøjsfinderens „Take it easy“: Farvemærkning efter profiler og størrelsesmærkning

Kraftform Kompakt 27 Set 1



Code	EAN		
05051510001	4013288 226556		1
		● 828/1 1x 1/4"	
		⊕ 851/1 BTZ 1x PH 1x25; 1x PH 2x25	
		⊕ 855/1 BTZ 1x PZ 2x25	
		⊕ 867/1 TORX® BTZ 1x TX 20x25; 1x TX 25x25	
		⊖ 800/1 BTZ 1x 0,8x5,5x25	

Kraftform Kompakt 27 Set 2

- Med 6 bits i magasinet: Krydskærv Phillips g lige kær; hårde og slidstærke

Kraftform Kompakt 27 Set 2



Code	EAN		
05051511001	4013288 226587		1
		828/1 1x 1/4"	
		851/1 Z 1x PH 1x25; 1x PH 2x25; 1x PH 3x25	
		800/1 Z 1x 0,6x4,5x25; 1x 1,0x5,5x25; 1x 1,2x6,5x25	

Kraftform Kompakt 27 Imperial Set 1

- Med 6 bits i magasin: Krydskærv Phillips, lige kær og firkant (Robertson); hårde og slidstærke

Kraftform Kompakt 27 Imperial Set 1



Code	EAN		
05051512001	4013288 226594		1
		828/1 1x 1/4"	
		851/1 Z 1x PH 1x25; 1x PH 2x25	
		800/1 Z 1x 1,0x5,5x25; 1x 1,2x6,5x25	
		868/1 Z 1x # 1x25; 1x # 2x25	

Kraftform Kompakt 28 SB

Wera Kompaktværktøj med flerkomponent Kraftform greb til høje arbejdshastigheder og særlig ergonomisk skruining. Integreret bit-magasin i grebet, hvor der kan opbevares 6 bits. Bajonet-klingen kan skubbes ind til snævre skruesituationer.

Til maskinbrug kan den også tages ud. Låseringen og den stærke permanente magnet garanterer fast placering af bits.

- Forbindelsesdel bajonet, med rustfri stålbeslag, låsering og stærk permanent magnet
- Hårde og slidstærke bits, til universel brug

Kraftform Kompakt 28 SB

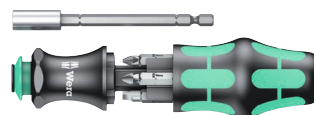

Code	EAN		
05073240001	4013288 138927		1
		851/1 Z PH 1x PH 1x25; 1x PH 2x25	
		855/1 Z PZ 1x PZ 1x25; 1x PZ 2x25	
		800/1 Z 1x 1,0x5,5x25; 1x 1,2x6,5x25	

Kraftform Kompakt 28 Imperial 1

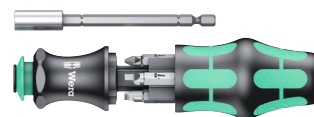

Code	EAN		
05073241001	4013288 214676		1
		851/1 Z PH 1x PH 1x25; 1x PH 2x25	
		868/1 Z 1x # 1x25; 1x # 2x25	
		800/1 Z 1x 1,0x5,5x25; 1x 1,2x6,5x25	

Kraftform Kompakt 28 med taske



Code	EAN		
	4013288		
05134491001	175373		1
		851/1 Z 1x PH 1x25; 1x PH 2x25	
		855/1 Z 1x PZ 1x25; 1x PZ 2x25	
		800/1 Z 1x 1,0x5,5x25; 1x 1,2x6,5x25	
		Dobbelthæftende-stribe 70 1x 50,0x70,0	

Kraftform Kompakt 40 og 41

- Foldetaske med 89 mm lange bits
- Kraftform håndgreb med Rapidaptor hurtigskift
- Rapidaptor hurtigskift tillader hurtigt bitskift
- Hårde og slidstærke bits, til universel brug
- Ergonomisk Kraftform greb til mindre trættende arbejde

Kraftform Kompakt 40



Code	EAN		
	4013288		
05059298001	096319		1
		816 R 1x 1/4"x119	
		851/4 Z 1x PH 1x89; 1x PH 2x89	
		855/4 Z 1x PZ 1x89; 1x PZ 2x89	
		800/4 Z 1x 1,0x5,5x89; 1x 1,2x6,5x89	
		Dobbelthæftende-stribe 70 1x 50,0x70,0	

Kraftform Kompakt 41



Code	EAN		
	4013288		
05059299001	096326		1
		816 R 1x 1/4"x119	
		851/4 Z 1x PH 1x89; 1x PH 2x89; 1x PH 3x89 ¹⁾	
		855/4 Z 1x PZ 1x89; 1x PZ 2x89; 1x PZ 3x89 ¹⁾	
		867/4 Z TORX® B0 1x TX 15x89; 1x TX 20x89; 1x TX 25x89; 1x TX 30x89	
		Dobbelthæftende-stribe 70 1x 50,0x70,0	

¹⁾Sekskantsklinge



Kraftform Kompakt 60 Torque 1,2 - 3,0 Nm

Foldetaske med 89 mm lange bits. Inklusiv momentskruetrækker 7441 med „Rapidaptor“ hurtigsift og flerkomponent Kraftform-greb til mindre trættende arbejde.

Egnet til manuel og maskinskruing. 17 dele. Kompakt grebs-/udskiftningssystem til momentkontrolleret skruing. Inklusiv moment-håndgreb 7441, indstilleligt fra 1,2 til 3,0 Nm. Indstillelig i trin af 0,10 Nm.

Enkel indstilling af den krævede momentværdi uden specialværktøj. God aflæsning af skalaværdien. Rapidaptor-hurtigsift-teknologi til lynhurtigt bitskift. Ubegrænset løsningsmoment til løsning af fastsiddende skruer.

Flerkomponent Kraftform-greb med hårde og bløde zoner til høj arbejdhastighed og til skåning af håndfladerne. Inklusiv 16 bits med 89 mm længde. Med praktisk foldetaske til overskuelig opbevaring.

- Indstillelig Kraftform momentskruetrækker med Rapidaptor hurtigsift
- Flerkomponent Kraftform greb til hurtig og ergonomisk skruing
- Rapidaptor-teknologi til lynhurtigt bitskift
- Egnet til manuel og maskinskruing
- Praktisk foldetaske til overskuelig opbevaring

Kraftform Kompakt 60 Torque 1,2 - 3,0 Nm



Code	EAN		
05059293001	169624		1
		7400 1x 7441, 1/4", 1,2-3,0 Nm	
		851/4 Z PH 1x PH 1x89; 1x PH 2x89; 1x PH 3x89 ¹⁾	
		855/4 Z PZ 1x PZ 1x89; 1x PZ 2x89; 1x PZ 3x89 ¹⁾	
		867/4 Z TORX® B0 1x TX 10x89; 1x TX 15x89; 1x TX 20x89; 1x TX 25x89; 1x TX 30x89	
		800/4 Z 1x 1,0x5,5x89	
		840/4 Z Hex-Plus 1x 3,0x89; 1x 4,0x89; 1x 5,0x89; 1x 6,0x89 ¹⁾	

¹⁾Sekskantsklinge

Kraftform Stainless - Rustfri stål materiale til hindring af flyverust

Vakuumbelagte bits til industriel brug.

Rustfri stål mod faren for flyverust.

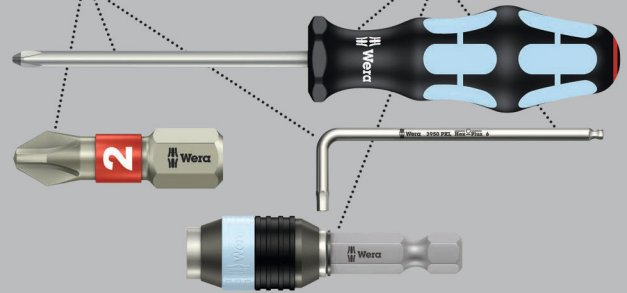

Foldetaske med 89 mm lange bits. Inklusiv håndgreb 3816 R Kraftform med „Rapidaptor“ hurtigsift og flerkomponent Kraftform-greb til mindre trættende arbejde. Udførelse i rustfri stål til undgåelse af flyverust. 17 dele.

Kraftform Kompakt 60, rustfri stål



Code	EAN		
05071116001	115713		1
		3816 R 1x 1/4"x119	
		3851/4 1x PH 1x89; 1x PH 2x89; 1x PH 3x89 ¹⁾	
		3855/4 1x PZ 1x89; 1x PZ 2x89; 1x PZ 3x89 ¹⁾	
		3867/4 TORX® B0 1x TX 10x89; 1x TX 15x89; 1x TX 20x89; 1x TX 25x89; 1x TX 30x89	
		3800/4 1x 1,0x5,5x89	
		3840/4 Hex-Plus 1x 3,0x89; 1x 4,0x89; 1x 5,0x89; 1x 6,0x89	

¹⁾Sekskantsklinge

Kraftform Kompakt 60, rustfri stål, Imperial



Code	EAN			
05071117001	4013288 115720			1
		●	3816 R 1x 1/4"x119	
		+	3851/4 PH 1x PH 1x89; 1x PH 2x89; 1x PH 3x89 ¹⁾	
		✳	3867/4 TORX® B0 1x TX 10x89; 1x TX 15x89; 1x TX 20x89; 1x TX 25x89; 1x TX 30x89	
		⊖	3800/4 1x 1,0x5,5x89	
		○	3840/4 Hex-Plus 1x 3/32"x89; 1x 1/8"x89; 1x 5/32"x89; 1x 3/16"x89	
		□	3868/4 Square-Plus 1x # 1x89; 1x # 2x89; 1x # 3x89	

¹⁾Sekskantsklinge

Kraftform Kompakt 60

Foldetaske med 89 mm lange bits. Inklusiv håndgreb 816 R Kraftform med „Rapidaptor“ hurtigskift og flerkomponent Kraftform-greb til mindre trættende arbejde.

Hårde grebszoner til høj arbejdshastighed, mens bløde grebszoner sikrer stor momentoverførsel. Egnede til manuel og maskinskrubning. 17 dele.

Kraftform Kompakt 60



Code	EAN			
05059295001	4013288 096289			1
		●	816 R 1x 1/4"x119	
		+	851/4 Z 1x PH 1x89; 1x PH 2x89; 1x PH 3x89 ¹⁾	
		+	855/4 Z 1x PZ 1x89; 1x PZ 2x89; 1x PZ 3x89 ¹⁾	
		✳	867/4 Z TORX® B0 1x TX 10x89; 1x TX 15x89; 1x TX 20x89; 1x TX 25x89; 1x TX 30x89	
		⊖	800/4 Z 1x 1,0x5,5x89	
		○	840/4 Z 1x 3,0x89; 1x 4,0x89; 1x 5,0x89; 1x 6,0x89 ¹⁾	
			Dobbelthæftende-stribe 70 1x 50,0x70,0	

¹⁾Sekskantsklinge



Kraftform Kompakt 60 Imperial



Code	EAN		
05051042001	156037		1
		● 816 R 1x 1/4"x119	
		⊕ 851/4 Z 1x PH 1x89; 1x PH 2x89; 1x PH 3x89 ¹⁾	
		⊗ 867/4 Z TORX® B0 1x TX 10x89; 1x TX 15x89; 1x TX 20x89; 1x TX 25x89; 1x TX 30x89	
		⊖ 800/4 Z 1x 1,0x5,5x89	
		○ 840/4 Z 1x 3/32"x89; 1x 1/8"x89; 1x 5/32"x89; 1x 3/16"x89	
		□ 868/4 1x # 1x89; 1x # 2x89; 1x # 3x89	
		Dobbelthæftende-stribe 70 1x 50,0x70,0	

¹⁾Sekskantsklinge

Kraftform Kompakt 60 KK

- Kuglehoved-bits tillader at svinge værktøjsaksen



Code	EAN		
05059294001	165503		1
		● 816 R 1x 1/4"x119	
		⊕ 851/4 Z 1x PH 1x89; 1x PH 2x89; 1x PH 3x89 ¹⁾	
		⊕ 855/4 Z 1x PZ 1x89; 1x PZ 2x89; 1x PZ 3x89 ¹⁾	
		⊗ 867/4 TORX® KK 1x TX 10x89; 1x TX 15x89; 1x TX 20x89; 1x TX 25x89; 1x TX 30x89; 1x TX 40x89 ¹⁾	
		○ 842/4 1x 3,0x89; 1x 4,0x89; 1x 5,0x89; 1x 6,0x89	
		Dobbelthæftende-stribe 70 1x 50,0x70,0	

¹⁾Sekskantsklinge

Kraftform Kompakt 62



Code	EAN		
05059297001	4013288 096302		1
		● 816 R 1x 1/4"x119	
		⊕ 851/4 Z 1x PH 1x89; 1x PH 2x89; 1x PH 3x89 ¹⁾	
		⊕ 855/4 Z 1x PZ 1x89; 1x PZ 2x89; 1x PZ 3x89 ¹⁾	
		⊕ 867/4 Z TORX® BO 1x TX 8x89; 1x TX 10x89; 1x TX 15x89; 1x TX 20x89; 1x TX 25x89; 1x TX 27x89; 1x TX 30x89; 1x TX 40x89	
		⊕ 840/4 Z B0 1x 2,0x89; 1x 2,5x89; 1x 3,0x89; 1x 4,0x89; 1x 5,0x89; 1x 6,0x89	
		⊖ 800/4 Z 1x 1,2x6,5x89	
		⊕ 871/4 TORQ-SET® Mplus 1x 6x89; 1x 8x89; 1x 10x89	
		⊕ 875/4 TRI-WING® 1x 1x89; 1x 2x89; 1x 3x89; 1x 4x89	
		● 857/4 Z 1x 4x89; 1x 6x89; 1x 8x89; 1x 10x89	
		Dobbelthæftende-stribe 70 1x 50,0x70,0	

¹⁾Sekskantsklinge

Bicycle Set 2

Cykelværktøjs-sæt i praktisk taske med 89 mm lange bits. Inklusiv bit-håndgreb 816 R Kraftform med Rapidaptor hurtigskift og flerkomponent Kraftform-greb, så arbejdet trætter mindre.

Bicycle Set 2

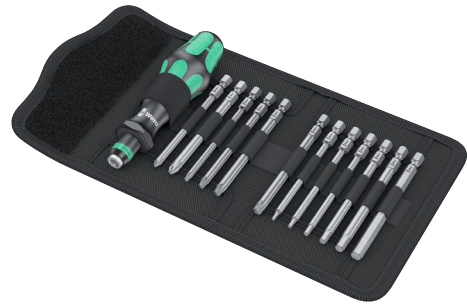

Code	EAN		
05004171001	4013288 211439		1
		● 816 R 1x 1/4"x119	
		⊕ 851/4 Z 1x PH 1x89; 1x PH 2x89	
		⊕ 867/4 Z TORX® 1x TX 10x89; 1x TX 20x89; 1x TX 25x89; 1x TX 30x89	
		⊕ 840/4 Z 1x 2,0x89; 1x 2,5x89; 1x 3,0x89; 1x 4,0x89; 1x 5,0x89; 1x 6,0x89 ¹⁾	
		Dobbelthæftende-stribe 70 1x 50,0x70,0	

¹⁾Sekskantsklinge

Kraftform Kompakt 70 Universal

Sæt i 32 dele med håndgreb 816 R Kraftform med "Rapidaptor" hurtigskift og flerkomponent Kraftform-greb til mindre trættende arbejde. Rapidaptor universalholder med stærk magnet, der også holder store og tunge skruer.

Sammen med de 30 bits er brugeren væbnet til næsten ethvert anvendelsestilfælde. I robust tekstilboks; egnet til Wera 2go.

- Sortiment i robust tekstilboks med ringe vægt til let transport
- Egnet til fastsætning på Wera 2go systemet

Kraftform Kompakt 70 Universal



Code	EAN		
05057113001	4013288 228345		1
		816 R 1x 1/4"x119	
		889/4/1 K 1x 1/4"x50	
		851/1 TZ 3x PH 1x25; 3x PH 2x25; 3x PH 3x25	
		855/1 TZ 3x PZ 1x25; 3x PZ 2x25; 3x PZ 3x25	
		867/1 Z TORX® B0 1x TX 10x25; 1x TX 15x25; 1x TX 20x25; 1x TX 25x25; 1x TX 30x25; 1x TX 40x25	
		840/1 Z 1x 4,0x25; 1x 5,0x25; 1x 6,0x25	
		800/1 TZ 1x 0,6x4,5x25; 1x 1,0x5,5x25; 1x 1,2x6,5x25	
		9478 1x 160,0x95,0x65,0	
		Dobbelthæftende-stribe 120 1x 50,0x120,0	

Kraftform Kompakt 71 Security

- Sortiment i robust tekstilboks med ringe vægt til let transport
- Egnet til fastsætning på Wera 2go systemet

Kraftform Kompakt 71 Security



Code	EAN		
05057114001	4013288 228352		1
		816 R 1x 1/4"x119	
		889/4/1 K 1x 1/4"x50	
		867/1 Z TORX® B0 1x TX 7x25; 1x TX 8x25; 1x TX 9x25; 1x TX 10x25; 1x TX 15x25; 1x TX 20x25; 1x TX 25x25; 1x TX 30x25; 1x TX 40x25	
		840/1 Z B0 1x 2,0x25; 1x 2,5x25; 1x 3,0x25; 1x 4,0x25; 1x 5,0x25; 1x 6,0x25	
		868/1 Z 1x # 0x25; 1x # 1x25; 1x # 2x25; 1x # 3x25	
		871/1 TORQ-SET® Mplus 25 mm 1x 6x25; 1x 8x25; 1x 10x25; 1x 1/4"x25	
		875/1 TRI-WING® 25 mm 1x 1x25; 1x 2x25; 1x 3x25	
		857/1 Z 1x 4x25; 1x 6x25; 1x 8x25; 1x 10x25	
		9478 1x 160,0x95,0x65,0	
		Dobbelthæftende-stribe 120 1x 50,0x120,0	

Kraftform Kompakt 100

52 dele; i overfladeskånende kompakt tekstilboks med høj grad af robusthed. Ringe volumen og vægt letter mobiliteten.

Kompakt værktøjssæt med 52 stykker skruv værktøj. 1 bit-håndgreb Rapidaptor med hurtigskift; 1 B bitholder Rapidaptor med hurtigskift til i sætning i skruemaskine eller til brug i borepatronen på en elektronisk boremaskine; 30 BiTorsion bits med 25 mm længde til lang levetid, hårde og slidstærke (BTZ), til universelt brug, ekstrahårde (BTH), 12 Impaktor-bits med 50 mm længde til særlige store krav, 8 vinkel nøgler med Hex-Plus profil (hindrer at indvendige sekskantskruer drejes runde) og sekskants-kuglehoved på den lange arm til arbejde i vinkel; tekstilboks med meget høj robusthed og lang levetid; kan stilles opretstående mhp. mere overskuelig lagring i værkstedsreolen; yderligere overfladebeskyttelse via ydre tekstilbeklædning.

- Robust, overfladeskånende, kompakt tekstilboks
- Rapidaptor-teknologi til lynhurtigt bitskift
- BiTorsion bits med 25 mm længde til lang levetid
- Impaktor-bits med 50 mm længde til særligt store krav
- Vinkel nøgler med Hex-Plus profil (hindrer at skruer med indvendig sekskant drejes runde)

Hex-Plus - Giver skruer med indvendig sekskant længere levetid

Større kontaktflader i skruenhovedet reducerer presset mod fladen.

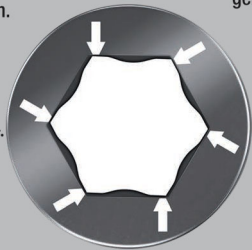

Holdbarheds-tider over gennemsnittet.

Kraftform Kompakt 100



Code	EAN		
05057460001	4013288 179968		1
		813 R 1x 1/4"x90	
		889/4/1 K 1x 1/4"x50	
		851/1 BTZ 2x PH 1x25; 4x PH 2x25; 2x PH 3x25	
		851/4 Impaktor DC 2x PH 2x50; 1x PH 3x50	
		855/1 BTH 2x PZ 1x25; 4x PZ 2x25; 2x PZ 3x25	
		855/4 Impaktor DC 2x PZ 2x50; 1x PZ 3x50	
		867/1 TORX® BTZ 2x TX 10x25; 2x TX 15x25; 3x TX 20x25; 2x TX 25x25; 2x TX 30x25; 1x TX 40x25	
		867/4 TORX® Impaktor DC 1x TX 25x50; 1x TX 30x50; 1x TX 40x50	
		800/1 BTZ 1x 0,8x5,5x25; 1x 1,0x5,5x25	
		840/4 Impaktor DC 1x 4,0x50; 1x 5,0x50; 1x 6,0x50	
		950 PKS 1x 1,5x50 ¹⁾ ; 1x 2,0x56; 1x 2,5x63; 1x 3,0x71; 1x 4,0x80; 1x 5,0x90; 1x 6,0x100; 1x 8,0x112	
		Dobbelthæftende-stribe 120 1x 50,0x120,0	

¹⁾ Almindelig sekskantsprofil

Kraftform Kompakt 400

Tværgrebs-skrutrækker: Den ideale grebsform gør det muligt at overføre særligt store spændings- og løsningsmomenter. Grebets ergonomiske form udfylder håndfladerne godt, fingrene lægger sig sikkert i de blødt afrundede fordybninger i grebet.

Hele hånden har kontakt med grebet og friktionstab mellem hånd og greb undgås. Særlig overfladeforædling med henblik på høj grad af korrosionsbeskyttelse og optimal præcision i skruen.

- Tværgrebs-skrutrækker til overførsel af særligt store spændings- og løsningsmomenter
- Ergonomisk 2-komponent greb med fordybninger til fingrene og behageligt hold til meget stor kraftoverførsel og arbejde, der ikke trætter
- Med Rapidaptor-teknologi til lynhurtig udskiftning af bits
- Udførelse: Med stærk permanentmagnet
- Til bits med 1/4" udvendig sekskantstilslutning iflg. DIN ISO 1173-C 6,3 og E 6,3

Kraftform Kompakt 400



Code	EAN		
05057470001	4013288 214546		1
		416 R 1x 1/4"x45	
		851/4 Z 1x PH 2x89; 1x PH 3x89 ¹⁾	
		855/4 Z 1x PZ 2x89; 1x PZ 3x89 ¹⁾	
		867/4 Z TORX® 1x TX 10x89; 1x TX 15x89; 1x TX 20x89; 1x TX 25x89; 1x TX 30x89; 1x TX 40x89	
		840/4 Z 1x 3,0x89; 1x 4,0x89; 1x 5,0x89; 1x 6,0x89; 1x 8,0x89 ¹⁾	
		800/4 Z 1x 1,0x5,5x89	
		Dobbelthæftende-stribe 120 1x 50,0x120,0	

¹⁾Sekskantsklinge

Kraftform Kompakt 400 RA Set 1

Sæt i 17 dele i robust tekstilboks. 1 tværgrebs-bits-håndgreb 416 RA med skraldefunktion og Rapidaptor hurtigskift til 1/4" bits. Den integrerede skralde med finfortanding (80 tænder/returvinkel 4,5°) letter og gør skruringen hurtigere uden gentaget tagen nyt greb. Den fuldkomne i grebet placerede skraldemekanik sørger for meget handy og behageligt arbejde.

Med omskifterarm til bekvemt højre/venstre retnings skift ved enkelhåndsbetjening. Grebets ergonomiske form udfylder hånden godt, fingrene ligger sikkert i de blødt afrundede fordybninger. Hele hånden får kontakt til grebet, friktionstab mellem hånd og greb undgås.

Bitholder til bits med 1/4" udvendig sekskantstilslutning ifølge DIN ISO 1173-C 6,3 og E 6,3. Med Rapidaptor-teknologi til lynhurtigt skift af bits. 16 hårde og slidstærke bits, 1/4", 89 mm lange, til universelt brug.

- Den integrerede skralde med finfortanding sørger for hurtigt og sikkert arbejde
- Handy arbejde takket være skraldemekanik fuldstændig placeret i grebet
- Rapidaptor-bitholder med drejebøsning til lynhurtigt bitskift og stor arbejdshastighed
- Drejebøsning til meget høj arbejdshastighed
- Ergonomisk 2-komponent greb med fordybninger til fingrene og behageligt hold til meget stor kraftoverførsel og arbejde, der ikke trætter
- Til bits med 1/4" udvendig sekskantstilslutning iflg. DIN ISO 1173-C 6,3 og E 6,3

Kraftform Kompakt 400 RA Set 1



Code	EAN		
05023471001	4013288 222879		1
		416 RA 1x 1/4"x45	
		851/4 Z 1x PH 2x89; 1x PH 3x89 ¹⁾	
		855/4 Z 1x PZ 2x89; 1x PZ 3x89 ¹⁾	
		867/4 Z TORX® 1x TX 10x89; 1x TX 15x89; 1x TX 20x89; 1x TX 25x89; 1x TX 30x89; 1x TX 40x89	
		840/4 Z 1x 3,0x89; 1x 4,0x89; 1x 5,0x89; 1x 6,0x89 ¹⁾ ; 1x 8,0x89 ¹⁾	
		800/4 Z 1x 1,0x5,5x89	
		Dobbelthæftende-stribe 120 1x 50,0x120,0	

¹⁾Sekskantsklinge

Kraftform Kompakt 400 RA Imperial Set 1



Code	EAN			
05057473001	4013288 222930			1
		●	416 RA 1x 1/4"x45	
		+	851/4 Z 1x PH 2x89; 1x PH 3x89 ¹⁾	
		✳	867/4 Z TORX® 1x TX 10x89; 1x TX 15x89; 1x TX 20x89; 1x TX 25x89; 1x TX 30x89; 1x TX 40x89	
		○	840/4 Z 1x 1/8"x89; 1x 5/32"x89; 1x 3/16"x89; 1x 7/32"x89; 1x 1/4"x89	
		□	868/4 1x # 2x89; 1x # 3x89	
		●	800/4 Z 1x 1,0x5,5x89	
			Dobbelthæftende-stribe 120 1x 50,0x120,0	

¹⁾Seksantsklinge

Kraftform Kompakt 400 RA Set 2

Sæt i 9 dele i robust tekstilboks. 1 tværgrebs-adapterskruetrækker 411 A RA med skraldefunktion, til 1/4" topnøgleindsatser. Den integrerede skralde med finfortanding (80 tænder/returvinkel 4,5°) forenkler og accelererer skruringen uden møjsommeligt tagen nyt greb. Den helt i grebet indbyggede skraldemekanik sørger for meget handy og behageligt arbejde.

Med omskifterarm til behageligt højre/venstre retningsskift ved enkelthåndsbetjening. Grebets ergonomiske form udfylder hånden godt, fingrene ligger sikkert i de bløde afrundede fordybninger i grebet. Hele hånden opnår kontakt til grebet, friktionstab mellem hånd og greb undgås.

Til 1/4"-firkant-topnøgleindsatser og 1/4"-forbindelsesled med firkanttilslutning, med kuglelås. 8 Zyklop-topnøgleindsatser med 1/4"-tilslutning. „Take it easy“ værktøjsfinder: Farvemærkning efter størrelse – der gør det lettere og hurtigere at finde det rigtige stykke værktøj.

- Ergonomisk 2-komponent greb med fordybninger til fingrene og behageligt hold til meget stor kraftoverførsel og arbejde, der ikke trætter
- Den integrerede skralde med finfortanding sørger for hurtigt og sikkert arbejde
- Omskifterarm til bekvemt højre/venstre retningsskift
- Handy arbejde takket være skraldemekanik fuldstændig placeret i grebet
- Drejebøsning til meget høj arbejdshastighed
- 1/4" top-optag med sikker kuglelås
- Med værktøjsfinderen „Take it easy“: Farvemærkning efter størrelse



Kraftform Kompakt 400 RA Set 2



Code	EAN			
05023470001	4013288 222862			1
		○	411 A RA 1x 1/4"x45	
		●	8790 HMA 1x 6,0x23,0; 1x 7,0x23,0; 1x 8,0x23,0; 1x 9,0x23,0; 1x 10,0x23,0; 1x 11,0x23,0; 1x 12,0x23,0; 1x 13,0x23,0	
			Dobbelthæftende-stribe 120 1x 50,0x120,0	

Kraftform Kompakt 400 RA Imperial Set 2



Code	EAN		
05057474001	4013288 223364		1
		□ 411 A RA 1x 1/4"x45	
		● 8790 HMA 1x 3/16"x23,0; 1x 7/32"x23,0; 1x 1/4"x23,0; 1x 9/32"x23,0; 1x 5/16"x23,0; 1x 3/8"x23,0; 1x 7/16"x23,0; 1x 1/2"x23,0	
		Dobbelthæftende-stribe 120 1x 50,0x120,0	

Kraftform Kompakt 400 RA SHK Set 1

- Sæt specielt til anvendelser indenfor VVS-området

Kraftform Kompakt 400 RA SHK Set 1



Code	EAN		
05136072001	4013288 228369		1
		● 416 RA 1x 1/4"x45	
		● 816 R 1x 1/4"x119	
		⊕ 851/4 Z 1x PH 2x89	
		⊕ 855/4 Z 1x PZ 2x89	
		⊕ 855/4 PZ/S 1x # 1x70; 1x # 2x70	
		⊕ 867/4 Z TORX® 1x TX 15x89; 1x TX 20x89; 1x TX 25x89; 1x TX 30x89	
		○ 840/4 Z 1x 2,0x89; 1x 2,5x89; 1x 3,0x89; 1x 4,0x89; 1x 5,0x89; 1x 6,0x89 ¹⁾	
		● 869/4 M 1x 8,0x50,0; 1x 10,0x50,0	
		Dobbelthæftende-stribe 120 1x 50,0x120,0	

¹⁾Sekskantsklinge

Kraftform Kompakt 900 Set 1

Slagskruetrækkeren 921 kombinerer fordelene ved manuelle slagsskruetrækkere, kompaktværktøj og skruetrækkere med gennemgående klinge. Slagskrue-funktionen har et løsningsmoment på op til 25 Nm.

Den robuste bitholder muliggør optag af forskellige special-bits til forskellige skrueprofiler. Den gennemgående klinge sørger for tabsfri kraftoverførsel. Slagskruefunktion og skruedrejefunktion kan omskiftes alt efter behov.

- Kompakt og robust udskiftningsklinge-skruetrækkersæt med aktiverbar manuel slagskruefunktion
- Til løsning af hårdnakkede skrueforbindelser
- Hammerslagsimpuls omsættes til en drejende bevægelse med et løsningsmoment på ca. 25 Nm – uden tab via en gennemgående klinge
- Omskiftelig slagdreje- og skruetrækker-funktion
- Specialhærdede og ekstra slidstærke bits med 1/4" udvendig sekskantstilslutning
- Forener fordelene ved manuelle slagsskruetrækkere, kompaktværktøj og skruetrækkere med gennemgående klinge

Kraftform Kompakt 900 Set 1



Code	EAN		
05018110001	4013288 222176		1
		● 921 1x 1/4"x163,5	
		⊕ 851 S 1x PH 1x70; 1x PH 2x70; 1x PH 3x70	
		⊕ 855 S 1x PZ 1x70; 1x PZ 2x70; 1x PZ 3x70	
		⊕ 867 S TORX® 1x TX 15x70; 1x TX 20x70; 1x TX 25x70; 1x TX 30x70; 1x TX 40x70	
		○ 840 S Hex-Plus 1x 3,0x70; 1x 4,0x70; 1x 5,0x70; 1x 6,0x70	
		◐ 800 S 1x 0,8x4,0x70; 1x 1,0x5,5x70; 1x 1,2x6,5x70	
		Dobbelthæftende-stribe 120 1x 50,0x120,0	

Kraftform Kompakt 900 Imperial Set 1



Code	EAN		
05018111001	4013288 222312		1
		● 921 1x 1/4"x163,5	
		⊕ 851 S 1x PH 1x70; 1x PH 2x70; 1x PH 3x70	
		⊕ 867 S TORX® 1x TX 15x70; 1x TX 20x70; 1x TX 25x70; 1x TX 30x70; 1x TX 40x70	
		○ 840 S Hex-Plus 1x 1/8"x70; 1x 5/32"x70; 1x 3/16"x70; 1x 1/4"x70	
		○ 868 S 1x # 1x70; 1x # 2x70; 1x # 3x70	
		◐ 800 S 1x 0,8x4,0x70; 1x 1,0x5,5x70; 1x 1,2x6,5x70	
		Dobbelthæftende-stribe 120 1x 50,0x120,0	

921 Kraftform Plus slagskruetrækker - serie 900

Slagskruetrækkeren 921 kombinerer fordelene ved manuelle slagsskruetrækkere, kompaktværktøj og skruetrækkere med gennemgående klinge. Slagskrue-funktionen har et løsningsmoment på op til 25 Nm.

Den robuste bitholder muliggør optag af forskellige special-bits til forskellige skrueprofiler. Den gennemgående klinge sørger for tabsfri kraftoverførsel. Slagskruefunktion og skruedrejefunktion kan omskiftes alt efter behov.

- Til løsning af hårdnakkede skrueforbindelser
- Med tilsluttelig manuel slagskruefunktion
- Hammerslagsimpuls omsættes til en drejende bevægelse med et løsningsmoment på ca. 25 Nm – uden tab via en gennemgående klinge
- Omskiftelig slagdreje- og skruetrækker-funktion

921 Kraftform Plus slagskruetrækker - serie 900



Code	EAN	Bit	Bit diameter	Bit length	Weight	Quantity
05018100001	221698	1/4"	163,5	6 7/16"		1

851 S Krydskærvs Phillips bits til slagskruetrækker

Ekstra hård og slidstærk bit til krydskærv-skrue Phillips-Recess. Utidigt brud på bittens forhindres herved og levetiden forøges.

Egnet til brug med Wera slagskruetrækker 921. Med 1/4"-sekskants-tilslutning.

- Til Krydskærvsskrue Phillips kærve
- Hård og slidstærk til lang levetid
- 1/4" sekskants-tilslutning
- Til brug med Wera slagskruetrækker 921

851 S Krydskærvs Phillips bits til slagskruetrækker



Code	EAN	Bit	Bit diameter	Bit length	Weight	Quantity
05018160001	222510	PH 1	70	2 3/4"		5
05018161001	222527	PH 2	70	2 3/4"		5
05018162001	222534	PH 3	70	2 3/4"		5

855 S Krydskærvs Pozidriv bits til slagskruetrækker

Ekstra hård og slidstærk bit egnet til Pozidriv-skrue. Utidigt brug på bittens forhindres herved og levetiden forlænges.

Egnet til brug med Wera slagskruetrækker 921.

Med 1/4"-sekskants-tilslutning.

- Egnet til Pozidriv krydskærvsskrue
- Hård og slidstærk til lang levetid
- 1/4" sekskants-tilslutning
- Til brug med Wera slagskruetrækker 921

855 S Krydskærvs Pozidriv bits til slagskruetrækker



Code	EAN	Bit	Bit diameter	Bit length	Weight	Quantity
05018163001	222541	PZ 1	70	2 3/4"		5
05018164001	222558	PZ 2	70	2 3/4"		5
05018165001	222565	PZ 3	70	2 3/4"		5

867 S TORX® bits til slagskruetrækker

Ekstra hård og slidstærk bit til indvendige TORX® skrue. Bittens brud før tid forhindres herved og levetiden forlænges.

Egnet til brug med Wera slagskruetrækker 921.

Med 1/4"-sekskants-tilslutning.

- Til indvendige TORX® skrue
- Hård og slidstærk til lang levetid
- 1/4" sekskants-tilslutning
- Til brug med Wera slagskruetrækker 921

867 S TORX® bits til slagskruetrækker



Code	EAN	Bit	Bit diameter	Bit length	Weight	Quantity
05018166001	222572	TX 15	70	2 3/4"		5
05018167001	222589	TX 20	70	2 3/4"		5
05018168001	222596	TX 25	70	2 3/4"		5
05018169001	222602	TX 30	70	2 3/4"		5
05018170001	222619	TX 40	70	2 3/4"		5

Hex-Plus - Giver skruer med indvendig sekskant længere levetid

Større kontaktflader i skrukehovedet reducerer presset mod fladen.

Holdbarheds-tider over gennemsnittet.

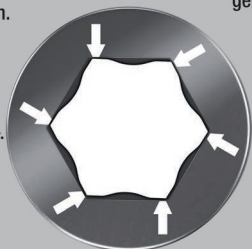

Ekstra hård og slidstærk bit til indvendige sekskantskruer. Bitens brud før tid forhindres herved og levetiden forlænges. Egnet til brug med Wera slagskruetrækker 921.

Med 1/4"-sekskant-tilslutning.

- Til skruer med indvendig sekskant
- Hård og slidstærk til lang levetid
- Hex-Plus giver skruer med indvendig sekskant et længere liv
- 1/4" sekskants-tilslutning
- Til brug med Wera slagskruetrækker 921

840 S Hex-Plus indvendig sekskants bits til slagskruetrækker

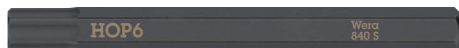

	EAN						
Code	4013288	mm		mm			
05018150001	222428	3,0		70	2 3/4"		5
05018151001	222435	4,0		70	2 3/4"		5
05018152001	222442	5,0		70	2 3/4"		5
05018153001	222459	6,0		70	2 3/4"		5
05018154001	222466		1/8"	70	2 3/4"		5
05018155001	222473		5/32"	70	2 3/4"		5
05018156001	222480		3/16"	70	2 3/4"		5
05018157001	222497		1/4"	70	2 3/4"		5

800 S Bits med lige kærvt til slagskruetrækker

Ekstra hård og slidstærk bit til skruer med lige kærvt. Utidigt brud på bittens forhindres herved og levetiden forøges.

Egnet til brug med Wera slagskruetrækker 921.

Med 1/4"-sekskant-tilslutning.

- Til skruer med lige kærvt
- Hård og slidstærk til lang levetid
- 1/4" sekskants-tilslutning
- Til brug med Wera slagskruetrækker 921

800 S Bits med lige kærvt til slagskruetrækker



	EAN						
Code	4013288	mm	mm	mm			
05018140001	222398	0,8	4,0	70	2 3/4"		5
05018141001	222404	1,0	5,5	70	2 3/4"		5
05018142001	222411	1,2	6,5	70	2 3/4"		5

868 S Indvendig firkant bits til slagskruetrækker

Ekstra hård og slidstærk bit til indvendige firkantskruer. Herved forhindres bittens brud før tid og levetiden forlænges.

Egnet til brug med Wera slagskruetrækker 921.

Med 1/4"-sekskants-tilslutning.

- Til skruer med indvendig firkant
- Hård og slidstærk til lang levetid
- 1/4" sekskants-tilslutning
- Til brug med Wera slagskruetrækker 921

868 S Indvendig firkant bits til slagskruetrækker



	EAN					
Code	4013288		mm			
05018171001	222626	# 1	70	2 3/4"		5
05018172001	222633	# 2	70	2 3/4"		5
05018173001	222640	# 3	70	2 3/4"		5

Kraftform Kompakt 838 RA S Set 1

Skraldeskruetrækkersæt i 14 dele. Bit-håndgreb med intuitiv betjenbar skraldefunktion. "Snurren rundt" gør arbejdet hurtigere. Den helt i grebet indbyggede skraldemekanik sørger for meget handy og letgående arbejde. Ergonomisk omskift til højre-/venstre- eller 0-position. Kraftform Plus greb til ergonomisk arbejde, hvor vabler og hård hud undgås. Magnetisk bitholder til bits med 1/4" udvendig sekskantstilslutning.

13 hårde og slidstærke bits til universelt brug (krydskærv Phillips og Pozidriv, TORX®, indvendig sekskant og lige kær), 50 mm lang; kemisk-forniklet, delvis med Take it easy værktøjfinder: Med udgangs-farvemærkning og påstemplet størrelse gør det lettere at finde rigtige bit.

- Ekstrem lille bit-håndgreb til bits med 1/4"-udvendig sekskantstilslutning
- I grebet integreret skraldemekanik
- Den integrerede skralde med finfortanding sørger for hurtigt og sikkert arbejde
- Høj arbejdshastighed: Med skraldemeknikken kan der også "snurres rundt" under skruring
- Ergonomisk intuitiv omskiftning til højre-/venstre- eller 0-position
- Stærk magnet i bitoptaget holder bits drønfast
- Med værktøjsfinderen Take it easy: Farvemærkning efter profiler og størrelsesmærkning
- Egnede til påsætning i Wera 2go systemet

Kraftform Kompakt 838 RA S Set 1



Code	EAN		
05051060001	4013288 229755		1
		● 838 RA S 1x 1/4"x102	
		⊕ 851/4 BTZ 1x PH 1x50; 1x PH 2x50	
		⊕ 855/4 BTZ 1x PZ 1x50; 1x PZ 2x50	
		⊕ 867/4 TORX® BTZ 1x TX 10x50; 1x TX 15x50; 1x TX 20x50; 1x TX 25x50	
		○ 840/4 BTZ 1x 2,5x50; 1x 3,0x50; 1x 4,0x50; 1x 5,0x50	
		◐ 800/4 BTZ 1x 0,8x5,5x50	
		Dobbelthæftende-stribe 70 1x 50,0x70,0	

Kraftform Kompakt 838 RA S Imperial Set 1



Code	EAN		
05051065001	4013288 229816		1
		● 838 RA S 1x 1/4"x102	
		⊕ 851/4 BTZ 1x PH 1x50; 1x PH 2x50	
		⊕ 867/4 TORX® BTZ 1x TX 10x50; 1x TX 15x50; 1x TX 20x50; 1x TX 25x50	
		○ 840/4 Z 1x 9/64"x50; 1x 5/32"x50; 1x 3/16"x50; 1x 7/32"x50	
		◐ 800/4 BTZ 1x 0,8x5,5x50	
		◐ 868/4 1x # 1x50; 1x # 2x50	
		Dobbelthæftende-stribe 70 1x 50,0x70,0	

Kraftform Kompakt 838 RA-R M Set 1

Skraldeskrue-trækkersæt i 15 dele. Bits-håndgreb med intuitivt betjenbar skraldefunktion. Den i grebet integrerede skraldemekanik med finfortanding (36 tænder/returvinkel 10°) forenkler og accelererer skruringen uden møjsommeligt tagen nyt greb. Det er også muligt at "snurre" lynhurtigt rundt, Skraldemekanikken, der er helt indbygget i grebet, sørger for særdeles handy og behageligt arbejde. Ergonomisk omskiftning til højre/venstre- eller 0-position. Kraftform Plus greb til behageligt ergonomisk arbejde, hvor vabler og hård hud undgås.

Magnetisk bitholder til bits med 1/4" udvendig sekskantstilslutning ifølge DIN ISO 1173-C 6,3 og E 6,3 (ISO 1173). Rapidaptor hurtigskiftet giver mulighed for lynhurtigt bitskift uden værktøj til hjælp. Den stærke magnet holder bittene drønfast. 13 hårde og slidstærke bits til universelt brug (krydskærv Phillips og Pozidriv, TORX®, læige kær og indvendig sekskant), 89 mm lang; kemisk-forniklet.

- Bit-håndgreb med Rapidaptor hurtigskift til bits med 1/4"-udvendig sekskantstilslutning ifølge DIN ISO 1173-C 6,3 og E 6,3 og Wera tilslutnings-serier 1 og 4
- Rapidaptor-holder til hurtigt bitskift
- I robust foldetaske med Wera 2go kompatibilitet

Kraftform Kompakt 838 RA-R M Set 1



Code	EAN		
05051061001	4013288 229779		1
		● 838 RA-R M 1x 1/4"x123,5	
		⊕ 851/4 Z 1x PH 1x89; 1x PH 2x89; 1x PH 3x89 ¹⁾	
		⊕ 855/4 Z 1x PZ 1x89; 1x PZ 2x89; 1x PZ 3x89 ¹⁾	
		⊕ 867/4 Z TORX® 1x TX 10x89; 1x TX 15x89; 1x TX 20x89; 1x TX 25x89	
		○ 840/4 Z 1x 3,0x89; 1x 4,0x89; 1x 5,0x89	
		◐ 800/4 Z 1x 1,0x5,5x89	
		Dobbelthæftende-stribe 70 1x 50,0x70,0	

¹⁾Sekskantsklinge

Kraftform Kompakt 838 RA-R M Imperial Set 1



Code	EAN		
05051066001	4013288 229823		1
		● 838 RA-R M 1x 1/4"x123,5	
		⊕ 851/4 Z 1x PH 1x89; 1x PH 2x89; 1x PH 3x89 ¹⁾	
		⊕ 867/4 Z TORX® 1x TX 10x89; 1x TX 15x89; 1x TX 20x89; 1x TX 25x89	
		○ 840/4 Z 1x 1/8"x89; 1x 5/32"x89; 1x 3/16"x89	
		◐ 800/4 Z 1x 1,0x5,5x89	
		□ 868/4 1x # 1x89; 1x # 2x89; 1x # 3x89	
		Dobbelthæftende-stribe 70 1x 50,0x70,0	

¹⁾Sekskantsklinge

Kraftform Kompakt Stubby Magasin RA 1

Særligt lille bits-håndgreb med ekstrem kort bitoptag til vanskeligt tilgængelige områder. Med skraldefunktion og finfortanding til en lille returvinkel.

Let betjent omskifterring (højre, fast, venstre). Inklusiv 6 hårde og slidstærke universal-bits, der befinder sig i et magasin i håndgrebet.

Den stærke magnet i bitoptaget sørger for at bitten sidder sikkert. 2-komponent Kraftform greb med dets praktiske kombination af hårde og bløde zoner gør det muligt at tage ordentligt fat og arbejde præcist.

Take it easy værktøjsfinder: Med profil-farvemærkning og påstemplet størrelse, der gør det lettere at finde den rigtige bit.

- Kort kompakt Stubby-form til arbejde under snævre forhold med 6 bits i integreret magasin
- Ergonomisk 2-komponent Kraftform greb til præcist arbejde
- Skraldefunktion med finfortanding til lille returvinkel og omskifterring (højre, fast, venstre)
- Fast drejeligt bitmagasin til let udtagning og sikker opbevaring af bits
- Med værktøjsfinderen „Take it easy“: Farvemærkning efter profiler og størrelsesmærkning

Kraftform Kompakt Stubby Magasin RA 1

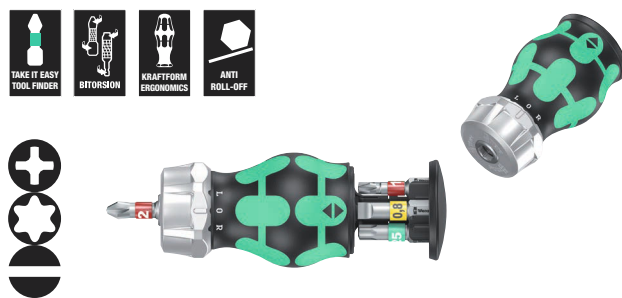

Code	EAN		
05008883001	4013288 221124		1
		+	851/1 BTZ PH 1x PH 1x25; 1x PH 2x25
		+	867/1 TORX® BTZ 1x TX 15x25; 1x TX 20x25; 1x TX 25x25
		●	800/1 BTZ 1x 0,8x5,5x25

[†] Udgående artikel. Efterfølgerartiklen kan leveres fra 01.06.2025.

Kraftform Kompakt Stubby Magasin RA 2

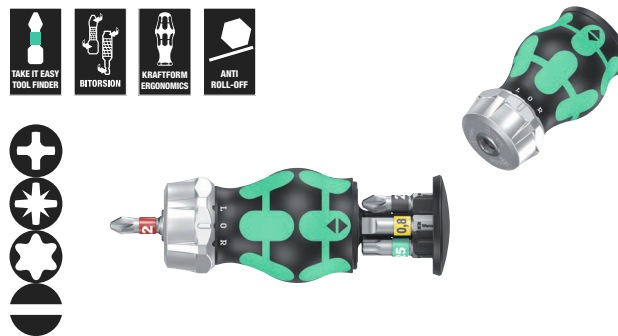

Code	EAN		
05008884001	4013288 221131		1
		+	851/1 BTZ PH 1x PH 1x25; 1x PH 2x25
		+	855/1 BTZ PZ 1x PZ 1x25; 1x PZ 2x25
		+	867/1 TORX® BTZ 1x TX 25x25
		●	800/1 BTZ 1x 0,8x5,5x25

[†] Udgående artikel. Efterfølgerartiklen kan leveres fra 01.06.2025.

Kraftform Kompakt Stubby Magasin RA 4

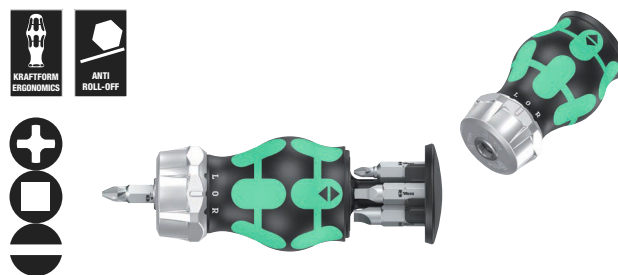

Code	EAN		
05008886001	4013288 221155		1
		+	851/1 Z PH 1x PH 1x25; 1x PH 2x25
		□	868/1 Z 1x # 1x25; 1x # 2x25
		●	800/1 Z 1x 1,0x5,5x25; 1x 1,2x6,5x25

[†] Udgående artikel. Efterfølgerartiklen kan leveres fra 01.06.2025.

Kraftform Kompakt Stubby Magasin

Særlig lille bits-håndgreb med kort bitoptag til svært tilgængelige områder. Inklusive 6 bits, der befinder sig i et magasin i håndgrebet. Med blot 65 mm samlet længde bliver denne Kraftform Kompakt Stubby til et rigtigt mini-skrueværksted.

Den stærke magnet i bitoptaget sørger for bittens sikre placering. 2-komponent Kraftform grebet med dets praktiske kombination af hårde og bløde zoner giver mulighed for at tage ordentligt fat og arbejde præcist.

Take it easy værktøjsfinder: Med farvemærkning og påstemplet størrelse gør det lettere at finde den rigtige bit.

- Kort kompakt Stubby-form til arbejde under snævre forhold med 6 bits i integreret magasin
- Ergonomisk 2-komponent Kraftform greb til præcist arbejde
- 1/4" Bittislutning med stærk magnet
- Fast drejeligt bitmagasin til let udtagning og sikker opbevaring af bits
- Med værktøjsfinderen „Take it easy“: Farvemærkning efter profiler og størrelsesmærkning

Kraftform Kompakt Stubby Magasin 1

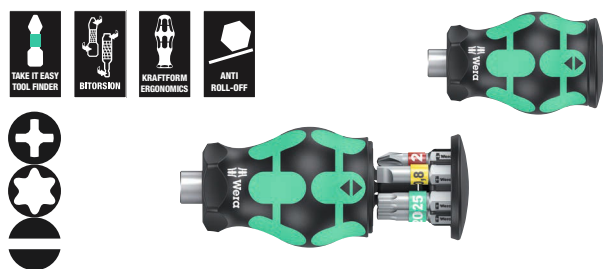

Code	EAN		
05008873001	4013288 217769		1
		+	851/1 BTZ PH 1x PH 1x25; 1x PH 2x25
		⊕	867/1 TORX® BTZ 1x TX 15x25; 1x TX 20x25; 1x TX 25x25
		⊖	800/1 BTZ 1x 0,8x5,5x25

Kraftform Kompakt Stubby Magasin 2

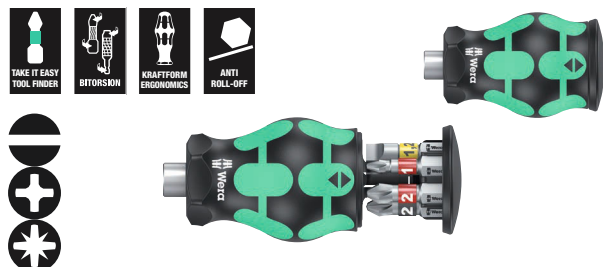

Code	EAN		
05008874001	4013288 217776		1
		⊖	800/1 BTZ 1x 0,8x5,5x25; 1x 1,2x6,5x25
		+	851/1 BTZ PH 1x PH 1x25; 1x PH 2x25
		⊕	855/1 BTZ PZ 1x PZ 1x25; 1x PZ 2x25

Kraftform Kompakt Stubby Magasin 3

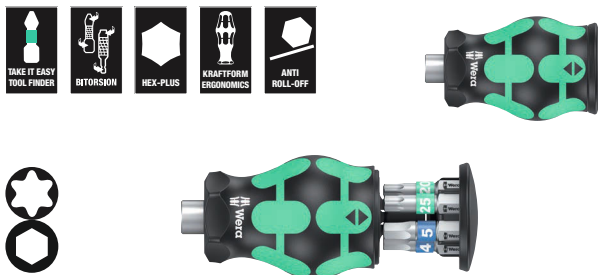

Code	EAN		
05008875001	4013288 217783		1
		⊕	867/1 TORX® BTZ 1x TX 15x25; 1x TX 20x25; 1x TX 25x25
		⊖	840/1 BTZ Hex-Plus 1x 3,0x25; 1x 4,0x25; 1x 5,0x25

Kraftform Kompakt Stubby Magasin 4

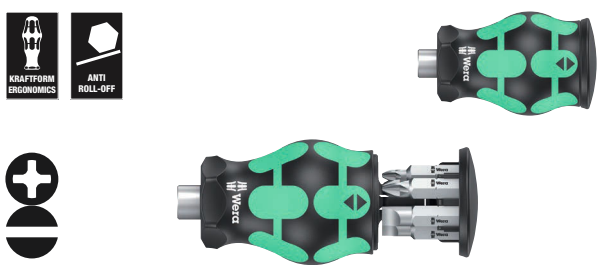

Code	EAN		
05008877001	4013288 219800		1
		+	851/1 Z PH 1x PH 1x25; 1x PH 2x25; 1x PH 3x25
		⊖	800/1 Z 1x 0,6x4,5x25; 1x 1,0x5,5x25; 1x 1,2x6,5x25

Kraftform Kompakt Stubby Magasin 5

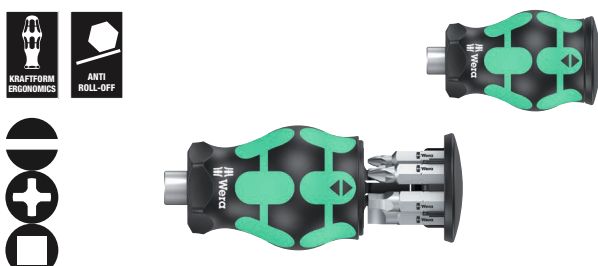

Code	EAN		
05008878001	4013288 219817		1
		⊖	800/1 Z 1x 1,0x5,5x25; 1x 1,2x6,5x25
		+	851/1 Z PH 1x PH 1x25; 1x PH 2x25
		⊖	868/1 Z 1x # 1x25; 1x # 2x25

Kraftform Kompakt Stubby 1

Greb /udskiftningsklinge-system til lynhurtig udskiftning af den krævede klinge. Særligt små bits-håndgreb med kort klinge til vanskeligt tilgængelige områder. Egnede til påsætning af bits med 1/4"-udvendig sekskantstilslutning iflg. ISO 1173-C 6,3 og Wera tilslutnings-serie 1.

Med stærk permanent magnet, der også holder fast på store og tunge skruer. 2-komponent Kraftform greb med dets praktiske kombination af hårde og bløde zoner muliggør et fast greb og præcist arbejde. BiTorsion bits af høj kvalitet med BiTorsionzone til hindring af vridning af bit-spidsen ved store belastninger.

Derved signifikant forøgelse af produktlevetiden. Kompakt, meget robust tekstilboks med ringe vægt og volumen. Egnede til påsætning på Wera 2go systemet.

- Greb /udskiftningsklinge- system til lynhurtig udskiftning af den påkrævede klinge
- Stubby bit-håndgreb: kort kompakt form til arbejde under snævre forhold
- Ergonomisk 2-komponent Kraftform greb til præcist arbejde
- Bits med BiTorsion-zone til affjedring af topbelastninger
- Med værktøjsfinder „Take it easy“: Farvemærkning efter profiler og størrelsesmærkning

Kraftform Kompakt Stubby 1



Code	EAN		
05057471001	4013288 214553		1
		● 811/1 Stubby 1x 1/4"	
		⊕ 851/1 BTZ 1x PH 1x25; 1x PH 2x25	
		⊕ 855/1 BTZ 1x PZ 1x25; 1x PZ 2x25	
		⊗ 867/1 TORX® BTZ 1x TX 10x25; 1x TX 15x25; 1x TX 20x25; 1x TX 25x25; 1x TX 30x25	
		⊙ 840/1 BTZ 1x 2,0x25; 1x 2,5x25; 1x 3,0x25; 1x 4,0x25; 1x 5,0x25; 1x 5,5x25	
		● 800/1 BTZ 1x 0,8x5,5x25; 1x 1,0x5,5x25; 1x 1,2x6,5x25	
		Dobbelthæftende-stripe 70 1x 50,0x70,0	

Bicycle Set 11

Stubby-magasin til hurtige opgaver på cyklen. særligt lille bits-håndgreb med kort bitoptag til vanskeligt tilgængelige områder. Inklusiv 7 bits i rustfri stål, deraf 6 i et magasin i håndgrebet og 1 i bitholderen.

Det 2-komponent Kraftform greb med dets praktiske kombination af hårde og bløde zoner giver mulighed for at tage ordentligt fat og præcist arbejde.

Take it easy værktøjsfinder: Med udgangs-farvemærkning og påstemplet størrelse, der gør det lettere at finde den rigtige bit.

- Kort kompakt Stubby-form til arbejde und snævre montageforhold med 7 medleverede bits
- Ergonomisk 2-komponent Kraftform greb til præcist arbejde
- Bits i rustfri stål
- Fast drejeligt bitmagasin til let udtagning og sikker opbevaring af bits
- Med værktøjsfinderen „Take it easy“: Farvemærkning efter profiler og størrelsesmærkning

Bicycle Set 11



Code	EAN		
05004179001	4013288 220714		1
		+	3851/1 TS PH 1x PH 1x25
		⊗	3867/1 TS TORX® 1x TX 10x25; 1x TX 25x25
		○	3840/1 TS 1x 2,5x25; 1x 3,0x25; 1x 4,0x25; 1x 5,0x25

Bicycle Set 5

Særligt lille bits-håndgreb med ekstrem kort bitoptag til vanskeligt tilgængelige områder. Med skraldefunktion og finfortanding til en lille returvinkel. Let betjent omskifterring (højre, fast, venstre).

Inklusiv 7 bits i rustfri stål, deraf 6 i et magasin i håndgrebet og 1 i bitholderen.

Den stærke magnet i bitoptaget sørger for at bitten sidder sikkert. 2-komponent Kraftform greb med dets praktiske kombination af hårde og bløde zoner gør det muligt at tage ordentligt fat og arbejde præcist.

Take it easy værktøjsfinder: Med profil-farvemærkning og påstemplet størrelse, der gør det lettere at finde den rigtige bit.

- Kort kompakt Stubby-form med magasin til opgaver under snævre montageforhold inkl. 7 bits i rustri stål
- Ergonomisk 2-komponent Kraftform greb til præcist arbejde
- Skraldefunktion med finfortanding til lille returvinkel og omskifterring (højre, fast, venstre)
- Fast drejeligt bitmagasin til let udtagning og sikker opbevaring af bits
- Med værktøjsfinderen „Take it easy“: Farvemærkning efter profiler og størrelsesmærkning

Bicycle Set 5

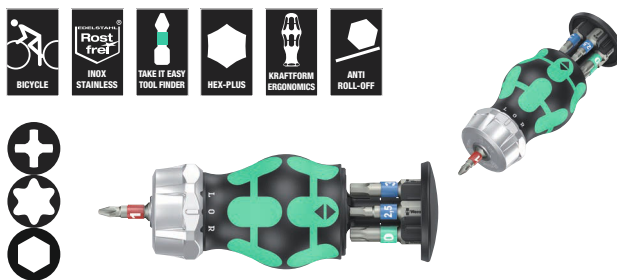

Code	EAN		
05004185001	4013288 221162		1
		+	3851/1 TS PH 1x PH 1x25
		⊗	3867/1 TS TORX® 1x TX 10x25; 1x TX 25x25
		○	3840/1 TS 1x 2,5x25; 1x 3,0x25; 1x 4,0x25; 1x 5,0x25

¹⁾ Udgående artikel. Efterfølgerartiklen kan leveres fra 01.06.2025.

Kraftform Kompakt W 1 vedligeholdelsesarbejde

Kompakt værktøjssæt med de 35 vigtigste stykker skrueværktøj til servicearbejde indendørs og udendørs.

Med VDE håndgreb samt 12 VDE klinger; 1 Joker dobbeltgaffel-nøgle med holdefunktion, slutanslag, lille returvinkel og ekstrem fastbidende tænder; med den utroligt hurtige 1/4" skralde Zyklus Speed samt tilbehør; 8 manuelle og maskintoppe størrelse 5,5-13, 1 universalbitholder; 7 25mm bits; 1 skrueklo til at fastholde skruer; 1 enkeltpolet fasetester 247; tekstilboks med meget høj robusthed og lang levetid; kan stilles opretstående med henblik på overskuelig lagring i værkstedsreolen; yderligere overfladebeskyttelse via tekstilbeklædning; ringe vægt og volumen letter mobiliteten.

- Utrolig hurtig skralde Zyklus Speed med drejeligt skraldehoved og 5 definerede fikseringer
- Manuelle og maskintoppe (non impact) med kuglefangrille og riflet kant på den bageste del med henblik på bedre greb
- Joker dobbeltgaffel-nøgle med holdefunktion, slutanslag, lille returvinkel og fastbidende tænder
- VDE-isolerede Kraftform håndgreb og udskiftningsklinger med reduceret klingediameter
- VDE-udskiftningsklinger (157 mm lang) med praktisk funktion til at snurre rundt, rullerikring og værktøjsfinder Take it easy: Farvemærkning efter profiler samt laserindgraveret størrelse Sortiment i robust tekstilboks

Kraftform Kompakt W 1 vedligeholdelsesarbejde



Code	EAN		
	4013288		
05135926001	178336		1
		817 VDE 1x 9x98	
		Kraftform Kompakt VDE 60 i Take it easy 1x 0,4x2,5x157	
		Kraftform Kompakt VDE 60 iS Take it easy 1x 0,6x3,5x157; 1x 0,8x4,0x157; 1x 1,0x5,5x157	
		Kraftform Kompakt VDE 62 iS Take it easy 1x PH 1x157; 1x PH 2x157	
		Kraftform Kompakt VDE 65 iS Take it easy 1x PZ 1x157; 1x PZ 2x157	
		Kraftform Kompakt VDE 67 i TORX® Take it easy 1x TX 10x157	
		Kraftform Kompakt VDE 67 iS TORX® Take it easy 1x TX 15x157; 1x TX 20x157; 1x TX 25x157	
		1440 1x 4,5-6,0x41,0	
		247 1x 0,5x3,0x70	
		6002 Joker Double 1x 10x13x167	
		8000 A 1x 1/4"x152,0	
		8784 A1 1x 1/4"x1/4"x37,0	
		8794 SA 1x 1/4"x75,0	
		8790 HMA 1x 5,5x23,0; 1x 6,0x23,0; 1x 7,0x23,0; 1x 8,0x23,0; 1x 10,0x23,0; 1x 11,0x23,0; 1x 12,0x23,0; 1x 13,0x23,0	
		893/4/1 K 1x 1/4"x50	
		855/1 Z 1x PZ 1x25; 1x PZ 2x25	
		840/1 Z 1x 3,0x25; 1x 4,0x25; 1x 5,0x25; 1x 6,0x25	
		867/1 TORX® 1x TX 25x25	
		Dobbelthæftende-stribe 240 1x 50,0x240,0	

^{*)}Produktet leveres ikke i USA og Canada.

Kraftform Kompakt W 2 vedligeholdelsesarbejde



Code	EAN		
05135870001	4013288 209542		1
		817 VDE 1x 9x98	
		Kraftform Kompakt VDE 60 i Take it easy 1x 0,4x2,5x157	
		Kraftform Kompakt VDE 60 iS Take it easy 1x 0,6x3,5x157; 1x 0,8x4,0x157; 1x 1,0x5,5x157	
		Kraftform Kompakt VDE 62 iS Take it easy 1x PH 1x157; 1x PH 2x157	
		Kraftform Kompakt VDE 67 i TORX® Take it easy 1x TX 10x157	
		Kraftform Kompakt VDE 67 iS TORX® Take it easy 1x TX 15x157; 1x TX 20x157; 1x TX 25x157	
		Kraftform Kompakt VDE 65 iS Take it easy 1x PZ 1x157; 1x PZ 2x157	
		1440 1x 4,5-6,0x41,0	
		335 1x 0,4x2,5x60 ¹⁾	
		6002 Joker Double 1x 10x13x167	
		8000 A 1x 1/4"x152,0	
		8784 A1 1x 1/4"x1/4"x37,0	
		8794 SA 1x 1/4"x75,0	
		8790 HMA 1x 5,5x23,0; 1x 6,0x23,0; 1x 7,0x23,0; 1x 8,0x23,0; 1x 10,0x23,0; 1x 11,0x23,0; 1x 12,0x23,0; 1x 13,0x23,0	
		893/4/1 K 1x 1/4"x50	
		851/1 Z 1x PH 1x25; 1x PH 2x25	
		840/1 Z 1x 3,0x25; 1x 4,0x25; 1x 5,0x25; 1x 6,0x25	
		867/1 TORX® 1x TX 25x25	
		Dobbelthæftende-stribe 240 1x 50,0x240,0	

¹⁾ ikke Lasertip

Kraftform Kompakt W Imperial 1 vedligeholdelsesarbejde



Code	EAN		
05135871001	4013288 209559		1
		817 VDE 1x 9x98	
		Kraftform Kompakt VDE 60 i Take it easy 1x 0,4x2,5x157	
		Kraftform Kompakt VDE 60 iS Take it easy 1x 0,6x3,5x157; 1x 0,8x4,0x157; 1x 1,0x5,5x157	
		Kraftform Kompakt VDE 62 iS Take it easy 1x PH 1x157; 1x PH 2x157	
		Kraftform Kompakt VDE 67 i TORX® Take it easy 1x TX 10x157	
		Kraftform Kompakt VDE 67 iS TORX® Take it easy 1x TX 15x157; 1x TX 20x157; 1x TX 25x157	
		Kraftform Kompakt VDE 68 iS Take it easy 1x # 1x157; 1x # 2x157	
		335 1x 0,4x2,5x60 ¹⁾	
		1440 1x 4,5-6,0x41,0	
		6000 Joker Imperial 1x 1/2"x177	
		8000 A 1x 1/4"x152,0	
		8790 HMA 1x 7/32"x23,0; 1x 1/4"x23,0; 1x 9/32"x23,0; 1x 5/16"x23,0; 1x 3/8"x23,0; 1x 7/16"x23,0; 1x 1/2"x23,0; 1x 9/16"x23,0	
		8784 A1 1x 1/4"x1/4"x37,0	
		8794 SA 1x 1/4"x75,0	
		893/4/1 K 1x 1/4"x50	
		851/1 Z 1x PH 1x25; 1x PH 2x25	
		840/1 Z 1x 1/8"x25; 1x 5/32"x25; 1x 7/32"x25; 1x 1/4"x25	
		867/1 TORX® 1x TX 25x25	
		Dobbelthæftende-stribe 240 1x 50,0x240,0	

¹⁾ ikke Lasertip

















Kraftform Kompakt H 1 træ

Kompakt værktøjssæt med de 25 vigtigste stykker skruевærktøj til VVS-området. Med 2 JOKER gaffelnøgler, 1/4" skralden Zyklop samt tilbehør, 6 x 89 mm bits, 5 flerkomponent Kraftform Plus skruetrækkere og spændingsprøver. To Joker gaffel-ringskraldenøgler med speciel fastholdningsplade mod rutsjen ned/tab af skruen og større kraftoverførsel; 1 Zyklop-skralde 8000 A (1/4") til hurtigt, kraftfuldt arbejde; 3 Zyklop-toppe 8790 HMA til manuelt og maskinbrug; 1 Zyklop-adapter 8784 A1 til bits; 6 TORX® HF bits 867/4 med holdefunktion til TORX®-skruer til sikker tilføring uden tab af skruer; 1 enkeltpolet fasetester 247; 2 Kraftform serie 100 skruetrækkere til lige kærв 160 i og 160 iS til sikkert arbejde op til 1000 Volt (160 iS med reduceret klingediameter med integreret beskyttelsesisolering til at nå og dreje dybtliggende skruе- og fjederelementer); 1 Kraftform skruemejsel 932 A (lige kærв) med gennemgående sekskantsklinge og integreret slagkappe til skruе- og let mejselarbejde; 2 topnøgle-skruetrækkere 395 HO med hulskafт til spænding og løsning af skruer på lange bolte samt fastsiddende skruer. „Take it easy“ værktøjsfinder med farvemærkning efter profil og størrelsesangivelse – gør det let og hurtigt at finde det rigtige stykke værktøj.

- Robust skralde Zyklop Mini egnet til påsætning af bits og toppe
- Momenter på over 65 Nm ved finfortandet skraldemekanik og lille returvinkel på 6 grader
- Skraldeskruetrækker med Rapidaptor-teknologi til lynhurtigt bitskift
- Kvalitets træspiralbore-bits til borer i blødttræ, hårdtræ og laminerede pladematerialer
- Sortiment i robust tekstilboks

Kraftform Kompakt H 1 træ



Code	EAN		
	4013288		
05135939001	178350		1
		 816 RA 1x 1/4"x142,0	
		 8001 A 1x 1/4"x87,0	
		 870/1 1x 1/4"x25 ¹⁾	
		 8794 SA 1x 1/4"x75,0	
		 8790 HMA 1x 5,5x23,0; 1x 6,0x23,0; 1x 7,0x23,0; 1x 8,0x23,0; 1x 10,0x23,0; 1x 12,0x23,0; 1x 13,0x23,0	
		 893/4/1 K 1x 1/4"x50	
		 851/4 Z PH 1x PH 1x89; 1x PH 2x89; 1x PH 3x89 ²⁾	
		 855/4 Z PZ 1x PZ 1x89; 1x PZ 2x89; 1x PZ 3x89 ²⁾	
		 855/1 Z PZ 1x PZ 1x25; 1x PZ 2x25; 1x PZ 3x25	
		 867/4 Z TORX® BO 1x TX 10x89; 1x TX 15x89; 1x TX 20x89; 1x TX 25x89; 1x TX 30x89	
		 867/1 TORX® 1x TX 20x25; 1x TX 25x25	
		 840/4 Z Hex-Plus 1x 3,0x89; 1x 4,0x89; 1x 5,0x89; 1x 6,0x89 ²⁾	
		 800/4 Z 1x 1,0x5,5x89	
		 800/1 Z 1x 1,0x5,5x25	
		 849 HSS 1x 3,0x70,0; 1x 4,0x74,0; 1x 5,0x85,0; 1x 6,0x95,0; 1x 8,0x110,0	
		 247 1x 0,5x3,0x70	
		1441 1x 4,5 - 6,0x41,0	

¹⁾ Med kugle; til manuelt førte topnøgleindsatser

²⁾ Sekskantsklinge

³⁾ Produktet leveres ikke i USA og Canada.

Kraftform Kompakt M 1 metal

Kompakt værktøjssæt med de 39 vigtigste stykker skrueværktøj til metal-arbejde. Med den utroligt hurtige 1/4" skralde Zyklus Speed samt tilbehør; 7 manuelle og maskintoppe størrelse 5,5-13; 1 bit-håndgreb; 13 bits med 89 mm længde;

6 kombigevindbore-bits; 6 metalspiralbore-bits med diameter 3-10mm; 1 skrueklo til at fastholde skruer; 1 enkeltpolet fasetester 247; tekstilboks med meget høj robusthed og lang levetid; kan stilles opretstående til overskuelig lagring i værkstedsreolen; yderligere overfladebeskyttelse via tekstilbeklædning; ringe vægt og volumen letter mobiliteten.

Kraftform Kompakt M 1 metal



Code	EAN		
05135928001	4013288 178367		1
		8000 A 1x 1/4"x152,0	
		8794 LA 1x 1/4"x150,0	
		8794 A 1x 1/4"x56,0	
		8784 A1 1x 1/4"x1/4"x37,0	
		816 R 1x 1/4"x119	
		8790 HMA 1x 5,5x23,0; 1x 6,0x23,0; 1x 7,0x23,0; 1x 8,0x23,0; 1x 10,0x23,0; 1x 12,0x23,0; 1x 13,0x23,0	
		851/4 Z PH 1x PH 1x89; 1x PH 2x89; 1x PH 3x89 ¹⁾	
		840/4 Z Hex-Plus 1x 3,0x89; 1x 4,0x89; 1x 5,0x89; 1x 6,0x89 ¹⁾	
		867/4 Z TORX® 1x TX 10x89; 1x TX 15x89; 1x TX 20x89; 1x TX 25x89; 1x TX 30x89	
		800/4 Z 1x 1,0x5,5x89	
		847 HSS 1x 2,5x36,0; 1x 3,3x39,0; 1x 4,2x41,0; 1x 5,0x44,0; 1x 6,8x51,0; 1x 8,5x59,0	
		848 HSS 1x 3,0x38,0; 1x 4,0x44,0; 1x 5,0x50,0; 1x 6,0x50,0; 1x 8,0x51,0; 1x 10,0x54,0	
		1441 1x 4,5 - 6,0x41,0	
		247 1x 0,5x3,0x70	

¹⁾ Sekskantsklinge

²⁾ Produktet leveres ikke i USA og Canada.

Kraftform Kompakt SH 1 VVS

Kompakt værktøjssæt med de 25 vigtigste stykker skrueværktøj til VVS-området. Med 2 Joker gaffelnøgler, 1/4" skralden Zyklus samt tilbehør, 6 x 89 mm bits, 5 flerkomponent Kraftform Plus skruetrækkere og spændingsprøver. To Joker gaffel-ringskraldenøgler med speciel fastholdningsplade mod rutsjen ned/tab af skruen og større kraftoverførelse;

1 Zyklus-skralde 8000 A (1/4") til hurtigt, kraftfuldt arbejde;
3 Zyklus-toppe 8790 HMA til manuelt og maskinbrug;
1 Zyklus-adapter 8784 A1 til bits; 6 TORX® HF bits 867/4 med holdefunktion til TORX® skruer til sikker tilføring uden tab af skruer;

1 spændingsprøver 247; 2 Kraftform serie 100 skruetrækkere til lige kærven 160 i og 160 iS til sikkert arbejde op til 1000 Volt (160 iS med reduceret klingediameter med integreret beskyttelsesisolering til at nå og dreje dybtliggende skruer- og fjederelementer);

1 Kraftform skruemejsel 932 A (lige kærven) med gennemgående sekskantsklinge og integreret slagkappe til skruer- og let mejselarbejde; 2 topnøgle-skruetrækkere 395 HO med hulskaft til spænding og løsning af skruer på lange bolte samt fastsiddende skruer.

„Take it easy“ værktøjsfinder med farvemarkering efter profil og størrelsesangivelse – gør det let og hurtigt at finde det rigtige stykke værktøj.

- Gaffel-ringskraldenøgle Joker med speciel fastholdeplade mod rutsjen ned/tab af skruen
- Zyklus Speed-skralde til hurtigt og kraftfuldt arbejde
- Isolerede Kraftform VDE skruetrækkere til lige kærven til sikkert arbejde op til 1000 Volt
- Kraftform skruemejsel med gennemgående sekskantsklinge og integreret slagkappe
- Hulskaft-topnøgle-skruetrækker til skrining af møtrikker på lange bolte

Kraftform Kompakt SH 1 VVS



Code	EAN		
05135927001	4013288 170132		1
		6000 Joker 1x 10x159; 1x 13x177	
		8000 A 1x 1/4"x152,0	
		8790 HMA 1x 7,0x23,0; 1x 10,0x23,0; 1x 13,0x23,0	
		8784 A1 1x 1/4"x1/4"x37,0	
		867/4 TORX® HF 2x TX 20x50; 2x TX 25x50; 1x TX 30x50; 1x TX 40x50 ¹⁾	
		851/4 Z PH 1x PH 1x89; 1x PH 2x89	
		840/4 Z Hex-Plus 1x 3,0x89; 1x 4,0x89; 1x 5,0x89; 1x 6,0x89 ²⁾	
		247 1x 0,5x3,0x70	
		160 iS 1x 0,6x3,5x100	
		160 i VDE 1x 1,0x5,5x125	
		932 A 1x 1,2x7,0x125	
		395 HO 1x 10,0x90; 1x 13,0x90	

¹⁾ Produktet leveres ikke i USA og Canada.

²⁾ Gennemgående sekskant; ingen Take it easy.

³⁾ Sekskantet klinge.

Kraftform Kompakt SH 2 VVS

- 15 stykker skrueværktøj til VVS i kompakt og robust Wera tekstilboks
- Gaffel-ringskraldenøgle Joker med speciel fastholdeplade mod rutsjen ned/tab af skruen
- Isolerede Kraftform VDE skruetrækkere til lige kærvt til sikkert arbejde op til 1000 Volt
- Kraftform skruemejsel med gennemgående sekskantsklinge og integreret slagkappe
- Hulskaft-topnøgle-skruetrækker til skrining af møtrikker på lange bolte
- VDE-isolerede Kraftform håndgreb og udskiftningssklinger med reduceret klingediameter
- VDE-udskiftningssklinger (157 mm lang) med praktisk funktion til at snurre rundt, rullerikring og værktøjsfinder Take it easy: Farvemærkning efter profiler samt laserindgraveret størrelse Sortiment i robust tekstilboks

Kraftform Kompakt SH 2 VVS



Code	EAN			
05136026001	204387			1
		●	395 HO 1x 10,0x90; 1x 13,0x90	
		●	932 A 1x 1,2x7,0x125	
			6001 Joker Switch 1x 10x159; 1x 13x179	
		○	950 SPKL HF Multicolour 1x 3,0x123; 1x 4,0x137; 1x 5,0x154; 1x 6,0x172	
		●	817 VDE 1x 9x98	
		+	Kraftform Kompakt VDE 62 iS Take it easy 1x PH 1x157; 1x PH 2x157	
		—	Kraftform Kompakt VDE 60 iS Take it easy 1x 0,6x3,5x157; 1x 1,0x5,5x157	
		●	247 1x 0,5x3,0x70	
			Dobbelthæftende-stribe 240 1x 50,0x240,0	

¹⁾Produktet leveres ikke i USA og Canada.

Kraftform Kompakt F 1 skrueværktøjssæt til vinduesmontage

Kompakt Wera skrueværktøjssæt med de 36 vigtigste stykker værktøj til vinduesmontering.

- Højkvalitativt universal-værktøjssæt i 36 dele til den professionelle vinduesmontør
- 393 S bit-håndgreb extra slim med fleksibelt skaft til brug under vanskeligt tilgængelige forhold
- Topnøgle- og bit-sortiment i høj Wera-kvalitet afstemt til universelle vinduesmontør-opgaver
- Kompakt og stabil tekstil værktøjsboks med Wera 2go kompatibilitet

Kraftform Kompakt F 1 skrueværktøjssæt til vinduesmontage

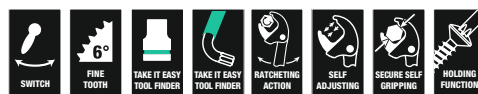

Code	EAN			
05134013001	217721			1
		●	393 S 1x 1/4"x173,5	
		●	813 1x 1/4"x78	
		○	8001 A 1x 1/4"x87,0	
		○	870/1 1x 1/4"x25 ¹⁾	
		○	8794 SA 1x 1/4"x75,0	
		○	8790 HMA 1x 7,0x23,0; 1x 8,0x23,0; 1x 10,0x23,0; 1x 13,0x23,0	
		+	851/4 TZ PH 1x PH 1x50; 1x PH 2x50; 1x PH 3x50	
		+	867/4 Z TORX® 1x TX 8x50; 1x TX 10x50; 1x TX 15x50; 1x TX 20x50; 1x TX 25x50; 1x TX 30x50	
		○	840/4 Z Hex-Plus 1x 2,0x50; 1x 2,5x50; 1x 3,0x50; 1x 4,0x50; 1x 5,0x50; 1x 6,0x89 ²⁾	
		○	950 SPKL Multicolour 1x 2,0x101; 1x 2,5x112	
		○	950 SPKL HF Multicolour 1x 3,0x123; 1x 4,0x137; 1x 5,0x154	
		+	967 SXL HF TORX® Multicolour 1x TX 8x90; 1x TX 10x112; 1x TX 15x123; 1x TX 20x137; 1x TX 25x154; 1x TX 30x195	
			6004 Joker S 1x 10-13 (1/16"-1/2")x154	

¹⁾ Med kugle; til manuelt førte topnøgleindsatser

²⁾ Sekskantsklinge

9532 Kædenitter værktøds-sæt

Værktøjssæt i 18 dele til cykelværkstedet. Med bit-skralden Zyklop Mini og bit-håndgrebet og de 89 mm hhv. 25 mm lange bits kan man bevæge indvendige sekskantsskruer, TORX® og krydskærvs Phillips skruer.

Med den indeholdte kædenitter og -holder med udskiftelig nittestift kan cykelkæder åbnes og lukkes (egnet til Single-Speed kæder, op til 12-dobbelt). Kædelåsetangen letter åbning og lukning af kæder med kædelås.

- Værktøjssæt til cykelværkstedet
- Med Wera-bit-skralde Zyklop Mini 1, bithåndgreb 816 R, 1 kædenitter, 1 kædeholder, reservedelssæt kædenitter pin, 1 kædelåsetang, 10 bits med 89 mm længde, 2 bits med 25 mm længde
- Med kædenitter og -holder med udskiftelig nittestift til åbning og lukning af cykelkæder. Egnet til Single-Speed kæder, op til 12-dobbelt
- Kædelåseledstang til åbning og lukning af kæder med kædelås
- I robust foldetaske

9532 Kædenitter værktøds-sæt



Code	EAN		
05136042001	229571		1
		● 8001 A 1x 1/4"x87,0	
		● 816 R 1x 1/4"x119	
		⊕ 851/4 Z 1x PH 1x89; 1x PH 2x89	
		⊕ 867/4 Z TORX® 1x TX 10x89; 1x TX 25x89	
		○ 840/4 Z 1x 2,0x89; 1x 2,5x89; 1x 3,0x89; 1x 4,0x89; 1x 5,0x89; 1x 6,0x89 ¹⁾	
		○ 840/1 Z 1x 5,0x25; 1x 8,0x25	
		9512 Kæde krog	
		9513 Kæde nitteværktøj	
		9533 Kædelåsetang 1x 167,5	
		9534 3x 15,0	

¹⁾Sekskantssklinge

9100 Guitar-værktøjssæt

Guitar-værktøjssæt: Sættet indeholder alt det værktøj, der er nødvendigt til indstilling og til vedligeholdelses-/reparationsopgaver. Wera vinkeløgler i rustfrit stål med Hex-Plus-profil (str. 1,5; 2,0, 2,5, 5,0 og i tommestørrelserne 1/8", 5/32", 3/16").

Wera 89 mm lange bits i rustfrit stål til skruer med indvendig sekskant (str.: 1,5, 2,0, 2,5), Kraftform-håndgreb til 1/4" bits, 1/4" bit i rustfrit stål til skruer med lige kær (str. 1,8x 12x41 mm, 0,6x3,5x89 mm, 1,2x 8,0x89 mm), krydskær (str. PH 1x89 mm, PH 2x89 mm) og indvendig sekskant (str. 0,05"x25 mm), Wera adapter til håndgreb (1/4"-sekskantstilslutning i håndgrebet til 1/4" firkant på toppene), Wera Zyklop-toppe (str. 10 og 1/2"), strenghåndsving med 1/4" sekskant til brug i håndgrebet, Knipex® skævbider, følelære, inputjacker, 2 plekter.

9100 Guitar-værktøjssæt



Code	EAN		
05134015001	211675		1
		● 815 R 1x 1/4"x119	
		⊕ 3851/4 1x PH 1x89; 1x PH 2x89	
		● 3800/1 TS 1x 1,8x12,0x41	
		● 3800/4 1x 0,6x3,5x89; 1x 1,2x8,0x89	
		○ 3840/1 TS 1x 0,05"x25	
		○ 3950 PKL 1x 1,5x90; 1x 2,0x101; 1x 2,5x112; 1x 3,0x123; 1x 4,0x137; 1x 5,0x154	
		○ 3950 PKL Imperial 1x 1/8"x123; 1x 5/32"x137; 1x 3/16"x154	
		○ 870/1 1x 1/4"x25 ¹⁾	
		● 8790 HMA 1x 10,0x23,0; 1x 7/16"x23,0	
		● 8790 HMA Deep 1x 1/2"x50,0	
		9103 Stenghåndsving	
		9105 Følelære 0,05 - 1,00mm, 13 blade	
		9104 Input-Jacker	
		9101 Plektrum Wera	
		9102 Plektrum Tool Rebel	
		9110 Dåse m/låg Wera	
		KNIPEX® 74 01 140	
		Doppelthæftende-stribe 120 1x 50,0x120,0	

¹⁾Med kugle; til manuelt førte topnøgleindsats

838 RA-R M bits-håndgreb med skraldefunktion, 1/4"

Kvalitets bit-håndgreb. Kraftform Plus greb til behagelig ergonomisk arbejde, hvor vabler og hård hud undgås.

Hårde grebszoner til høj arbejdshastighed, mens bløde grebszoner garanterer stor momentoverførsel.

Egnet til bits med 1/4"-udvendig sekskantstilslutning ifølge DIN ISO 1173-C 6,3.

- Bit-håndgreb med Rapidaptor hurtigskift til bits med 1/4"-udvendig sekskantstilslutning ifølge DIN ISO 1173-C 6,3 og E 6,3 og Wera tilslutnings-serier 1 og 4
- I grebet integreret skraldemekanik
- Den integrerede skralde med finfortanding sørger for hurtigt og sikkert arbejde
- Høj arbejdshastighed: Med skraldemekanikken kan der også "snurres rundt" under skruring
- Ergonomisk intuitiv omskiftning til højre-/venstre- eller 0-position
- Rapidaptor-holder til hurtigt bitskift
- Til bits med 1/4" udvendig sekskantstilslutning iflg. DIN ISO 1173-C 6,3 og E 6,3
- Flerkomponent Kraftform greb til hurtig og ergonomisk skruring
- Med sekskant rullerikring mod at rulle væk
- Magnetisk

838 RA-R M bits-håndgreb med skraldefunktion, 1/4"



Code	EAN	Hex	Length	Width	Weight	Volume	Units
05051493001	229748	1/4"	123,5	98			1

838 RA S bits-håndgreb med skraldefunktion, 1/4"

Kvalitets bit-håndgreb. Kraftform Plus greb til behagelig ergonomisk arbejde, hvor vabler og hård hud undgås.

Hårde grebszoner til høj arbejdshastighed, mens bløde grebszoner garanterer stor momentoverførsel.

Egnet til bits med 1/4"-udvendig sekskantstilslutning ifølge DIN ISO 1173-C 6,3.

- Ekstrem lille bit-håndgreb til bits med 1/4"-udvendig sekskantstilslutning
- I grebet integreret skraldemekanik
- Den integrerede skralde med finfortanding sørger for hurtigt og sikkert arbejde
- Høj arbejdshastighed: Med skraldemekanikken kan der også "snurres rundt" under skruring
- Ergonomisk intuitiv omskiftning til højre-/venstre- eller 0-position
- Stærk magnet i bitoptaget holder bits drøfast
- Universalholder til påsætning af bits med 1/4"-udvendig sekskantstilslutning
- Flerkomponent Kraftform greb til hurtig og ergonomisk skruring
- Magnetisk

838 RA S bits-håndgreb med skraldefunktion, 1/4"



Code	EAN	Hex	Length	Width	Weight	Volume	Units
05051492001	229731	1/4"	102	84			1

Rapidaptor - Det kompakte funktionsvidunder

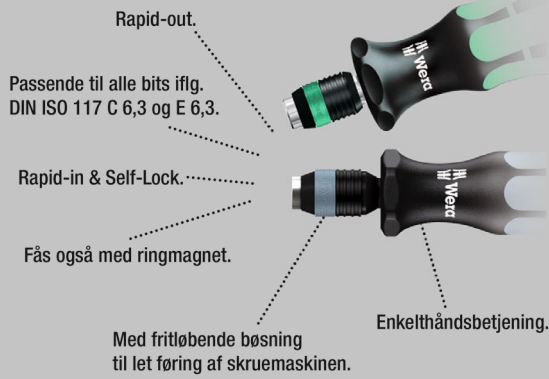

Kvalitets håndgreb til bits i rustfrit stål, for at flyverust undgås. Rapidaptor-hurtigskiftet muliggør lynhurtigt bitskift uden hjælpeværktøj.

Kraftform Plus greb til bekvemt ergonomisk arbejde, hvor vabler og hård hud undgås. Hårde grebszoner til høj arbejdshastighed, mens bløde grebszoner sikrer stor momentoverførsel.

Egnet til bits med 1/4"-udvendig sekskantstilslutning ifølge DIN ISO 1173-C 6,3 og E 6,3 (ISO 1173).

- Løsning på flyverustproblemet: Skru rustfrit stål med rustfrit stål
- Bit-håndgreb med Rapidaptor-hurtigskift, rustfrit stål
- Sikker fastklemning af bits
- Hurtigt bitskift
- Fritløbsbøsning til føring af maskinen

Kraftform Stainless - Rustfri stålmateriale til hindring af flyverust

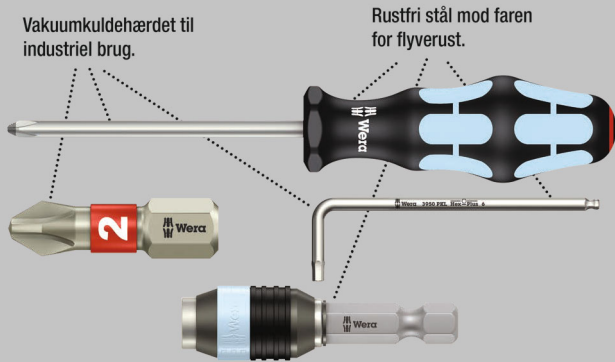

3816 R Bits-håndgreb med Rapidaptor hurtigskift, rustfri stål



	EAN						
Code	4013288		mm				
05051465001	127570	1/4"	119				5

817 R Bits-håndgreb med Rapidaptor hurtigskift

Kvalitets bit-håndgreb. Den i grebet nedsænkede bajonetklinge med hurtigskift tillader hurtigt manuel skruring også i pladsmæssigt snævre arbejdsituationer. Rapidaptor-hurtigskiftet muliggør lynhurtigt bitskift uden hjælpeværktøj.

Den stærke permanente magnet holder bits drønfast. Kraftform Plus greb til bekvemt ergonomisk arbejde, hvor vabler og hård hud undgås. Hårde grebszoner til høj arbejdshastighed, mens bløde grebszoner sikrer stor momentoverførsel. Egnet til bits med 1/4"-udvendig sekskantstilslutning ifølge DIN ISO 1173-C 6,3 og E 6,3 (ISO 1173).

- Bajonetklinge, der kan nedsænkes i grebet

817 R Bits-håndgreb med Rapidaptor hurtigskift



	EAN						
Code	4013288		mm				
05051482001	103130	1/4"	133				2

817 R SB Bits-håndgreb med Rapidaptor hurtigskift



	EAN						
Code	4013288						
05073541001	106025		817 R	1x 1/4"x133			1

813 Bits-håndgreb

- Bits-håndgreb til bits med 1/4" udvendig sekskantstilslutning
- Magnetisk

813 Bits-håndgreb



	EAN					
Code	4013288		mm	mm		
05051274001	175656	1/4"	78	68		3

812/1 Bits-håndgreb, med stærk permanentmagnet

- Med sekskantsklinge, nicromat
- Rustfri stålbeslagning med stærk permanent magnet til sikkert hold på bits

812/1 Bits-håndgreb, med stærk permanentmagnet



	EAN						
Code	4013288		mm	mm	mm		
05051205001	012272	1/4"	120	112	10,5	4 3/4"	2

811/1 Stubby bits-håndgreb, magnetisk

Særligt lille bits-håndgreb med kort klinge til svært tilgængelige områder. Egnede til påsætning af bits med 1/4"-udvendig sekskantstilslutning iflg. DIN ISO 1173-C 6,3 og Wera tilslutnings-serie 1. 2-komponent Kraftform greb med dets praktiske kombination af hårde og bløde zoner giver mulighed for tage ordentligt fat og arbejde præcist.

Med stærk permanent magnet, der også holder fast på store og tunge skruer. Den sekskantede rullerikring hindrer værktøjet i på irriterende vis at rulle væk på arbejdsstedet.

- Kort kompakt form til arbejde under snævre forhold
- Ergonomisk 2-komponent Kraftform greb til præcist arbejde
- Med sekskant rullerikring mod at rulle væk
- Bits-håndgreb i magnetisk udførelse der letter isætningen af skruer
- Til 1/4" bits iflg. DIN ISO 1173-C 6,3

811/1 Stubby bits-håndgreb, magnetisk



	EAN						
Code	4013288		mm	mm			
05008880001	212375	1/4"	10	54	3/8"		2

810/1 Bits-håndgreb med låsering

- Bits-håndgreb med låsering til bits med 1/4" udvendig sekskantstilslutning

810/1 Bits-håndgreb med låsering



	EAN						
Code	4013288		mm	mm	mm		
05051005001	012258	1/4"	120	112	10,5	4 3/4"	2

Kraftform Kompakt Vario med skraldefunktion

Kvalitets bit-håndgreb. Med skralde, finfortanding til lille returvinkel, omskiftering (højre, fast, venstre), maksimalt moment på op til 50 Newtonmeter.

Rapidaptor hurtigskiftet muliggør lynhurtigt bitskift uden hjælpeværktøj. Den stærke permanente magnet holder bits drønfast. Kraftform Plus greb til bekvemt ergonomisk arbejde, hvor vabler og hård hud undgås.

Hårde grebszoner til høj arbejdshastighed, mens bløde grebszoner sikrer stor momentoverførsel. Egnede til bits med 1/4"-udvendig sekskantstilslutning ifølge DIN ISO 1173-C 6,3 og E 6,3 (ISO 1173).

- Skraldeskruetrækker med Rapidaptor-teknologi til lynhurtigt bitskift
- Skralde med finfortanding til lille returvinkel
- Med omskiftering (højre, fast, venstre)
- Maksimalt moment på op til 50 Newtonmeter
- Flerkomponent Kraftform greb til hurtig og ergonomisk skrue

816 RA Skraldeskruetrækker



	EAN							
Code	4013288		mm					
05051461001	156280	1/4"	142,0					1

¹⁾ Udgående artikel. Efterfølgerartiklen kan leveres fra 01.06.2025.

Kraftform Kompakt 60 RA



	EAN							
Code	4013288							
05051040001	155290							1

	816 RA 1x 1/4"x142,0
	851/4 Z PH 1x PH 1x89; 1x PH 2x89; 1x PH 3x89 ¹⁾
	855/4 Z PZ 1x PZ 1x89; 1x PZ 2x89; 1x PZ 3x89 ¹⁾
	867/4 Z TORX® B0 1x TX 10x89; 1x TX 15x89; 1x TX 20x89; 1x TX 25x89; 1x TX 30x89
	800/4 Z 1x 1,0x5,5x89
	840/4 Z Hex-Plus 1x 3,0x89; 1x 4,0x89; 1x 5,0x89; 1x 6,0x89 ¹⁾

¹⁾ Sekskantsklinge

²⁾ Udgående artikel. Efterfølgerartiklen kan leveres fra 01.06.2025.

Kraftform Kompakt 60 RA, Imperial



	EAN							
Code	4013288							
05051041001	155306							1

	816 RA 1x 1/4"x142,0
	851/4 Z PH 1x PH 1x89; 1x PH 2x89; 1x PH 3x89 ¹⁾
	867/4 Z TORX® B0 1x TX 10x89; 1x TX 15x89; 1x TX 20x89; 1x TX 25x89; 1x TX 30x89
	800/4 Z 1x 1,0x5,5x89
	840/4 Z Hex-Plus 1x 3/32"x89; 1x 1/8"x89; 1x 5/32"x89; 1x 3/16"x89
	868/4 Square-Plus 1x # 1x89; 1x # 2x89; 1x # 3x89

¹⁾ Sekskantsklinge

²⁾ Udgående artikel. Efterfølgerartiklen kan leveres fra 01.06.2025.

80 RA Vario Skraldeskruetrækker

Skralde, finfortanet mhp. lille returvinkel, omskiftning (højre, fast, venstre), maksimalt moment på op til 50 Newtonmeter; tilslutning 6 mm indvendig sekskant.

Kraftform Plus greb til bekvemt ergonomisk arbejde, ved hvilket vabler og hård hud ungsås. Hårde grebszoner til høj arbejdshastighed, mens bløde grebszoner sikrer stor momentoverførsel.

- Vario skraldeskruetrækker til Wera 6 mm Vario-klinger
- Skralde med finfortanding til lille returvinkel
- Omskifterring (højre, fast, venstre)
- Maksimalt moment på op til 50 Newtonmeter
- Hårde grebszoner til høje arbejdshastigheder, bløde grebszoner til overførsel af store momenter

80 RA Vario Skraldeskruetrækker



	EAN							
Code	4013288	mm	mm					
05002901001	156242	6	115,0					1

¹⁾ Udgående artikel. Efterfølgerartiklen kan leveres fra 01.06.2025.

Kraftform Kompakt Vario RA SB



Code	EAN		
05073665001	156266		1
		○ 80 RA 1x 6x115,0	
		⊕⊕ 85 1x PH 1xPH 2x175	
		⊕⊕⊕ 86 1x PZ 1xPZ 2x175	
		⊕⊕⊕ 87 1x TX 10xTX 15x175; 1x TX 20xTX 25x175	
		⊕⊕ 81 1x 0,6x4,0x1,0x6,0x175	
		○ 84 1x 4x5x175 ¹⁾	

¹⁾ uden kuglehed

²⁾ Udgående artikel. Efterfølgerartiklen kan leveres fra 01.06.2025.

Kraftform Kompakt Pistol RA

Wera Kompaktværktøj med flerkomponent Kraftform pistolgreb til høj arbejdshastighed og særlig ergonomisk skruring. Integreret bit-magasin i grebet.

Inklusiv skralde: Finfortanding til lille returvinkel på kun 8°, omskiftering (højre, fast, venstre), maksimalt moment på op til 50 Newtonmeter; sekskant-klinge med 1/4"-indvendig sekskantstilslutning med Rapidaptor-teknologi, magnetisk.

6 bits PH, PZ og TORX® på 25 mm længde, passende til holder ifølge DIN ISO 1173-D 6,3. Med praktisk grime til fastgøring i bælte.

- Finfortandning til lille returvinkel på kun 8 grader
- Omskiftering, der er let at betjene
- Hurtigskift med Rapidaptor-teknologi
- Med stærk permanent magnet til bits sikre placering
- Flerkomponent Kraftform pistolgreb med stor momenteffekt

Kraftform Kompakt Pistol RA



Code	EAN		
05051030001	180360		1
		814 RA 1x 1/4"	
		⊕ 851/1 Z PH 1x PH 1x25; 1x PH 2x25	
		⊕⊕ 855/1 Z PZ 1x PZ 1x25; 1x PZ 2x25	
		⊕⊕⊕ 867/1 TORX® 1x TX 20x25; 1x TX 25x25	

²⁾ Udgående artikel. Efterfølgerartiklen kan leveres fra 01.06.2025.

Kraftform Kompakt Pistol RA 4



Code	EAN		
05051031001	187406		1
		814 RA 1x 1/4"	
		⊕ 851/1 BTZ PH 1x PH 1x25; 1x PH 2x25	
		⊕⊕ 855/1 BTZ PZ 1x PZ 1x25; 1x PZ 2x25	
		⊕⊕⊕ 867/1 TORX® BTZ 1x TX 20x25; 1x TX 25x25	
		⊕ 851/4 Z PH 1x PH 1x89; 1x PH 2x89	
		⊕⊕ 855/4 Z PZ 1x PZ 1x89; 1x PZ 2x89	
		⊕⊕⊕ 867/4 Z TORX® 1x TX 20x89; 1x TX 25x89	

²⁾ Udgående artikel. Efterfølgerartiklen kan leveres fra 01.06.2025.

Kraftform Kompakt 27 RA

Wera Kompaktværktøj med flerkomponent Kraftform greb til høje arbejdhastigheder og særlig ergonomisk skrunding. Integreret bit-magasin i grebet. Inkl. skralde:

Finfortanding til lille returvinkel, omskiftering (højre, fast, venstre), maksimalt moment på op til 50 Newtonmeter; sekskants-klinge med 1/4"-indvendig sekskantstilslutning, bøsning i rustfri stål, stærk permanent magnet.

- Kraftform Kompakt med skraldefunktion til høje arbejdhastigheder
- Kraftform med rullesikring, flerkomponent, integreret magasin
- Finfortanding til lille returvinkel; omskiftering (højre, fast, venstre)
- Maksimalt moment på op til 50 Newtonmeter
- Sekskants-klinge med 1/4"-indvendig sekskantstilslutning, bøsning i rustfri stål, stærk permanent magnet

Kraftform Kompakt 27 RA 1 SB



Code	EAN			
05073660001	156051			1
		+	851/1 Z PH 1x PH 1x25; 1x PH 2x25	
		+	855/1 Z PZ 1x PZ 1x25; 1x PZ 2x25	
		+	800/1 Z 1x 1,0x5,5x25; 1x 1,2x6,5x25	

¹⁾ Udgående artikel. Efterfølgerartiklen kan leveres fra 01.06.2025.

Kraftform Kompakt 27 RA 2 SB



Code	EAN			
05073661002	156068			1
		+	851/1 Z PH 1x PH 1x25; 1x PH 2x25	
		+	800/1 Z 1x 1,0x5,5x25; 1x 1,2x6,5x25	
		+	868/1 Z 1x # 1x25; 1x # 2x25	

¹⁾ Udgående artikel. Efterfølgerartiklen kan leveres fra 01.06.2025.

88/1 Vario-sæt

Vario sæt i 11 dele med håndgreb og klinger. I praktisk bæltetaske, sådan at værktøjet opbevares sikkert og velbeskyttet og samtidig altid er lige ved hånden.

Håndgrebets Kraftform-greb står for bekvemt ergonomisk arbejde, hvor man undgår vabler og hård hud. Hårde grebszoner til høje arbejdhastigheder, mens bløde grebszoner sikrer overførsel af store momenter.

Den sekskantede rullesikring hindrer, at værktøjet ruller væk på arbejdsstedet. Den integrerede sekskant giver mulighed for at overføre større momenter med gaffel- eller ringnøgler. Dobbeltklingerne er fremstillet af kvalitets bits-materiale og har derfor særlig lang levetid. Weras Black Point-spids på klingerne giver præcision og optimeret korrosionsbeskyttelse.

- Vario-sæt med håndgreb og 10 kombiklinger
- Hårde grebszoner til høje arbejdhastigheder, bløde grebszoner til overførsel af store momenter
- Nicromat sekskantsmateriale på klingerne, 6 mm
- Black Point spids giver præcision med optimeret korrosionsbeskyttelse
- I robust bæltetaske

88/1 Vario-sæt



Code	EAN			
05002990001	000675			1
		●	80 1x 6x98	
		+	85 1x PH 1xPH 2x175	
		+	86 1x PZ 1xPZ 2x175	
		+	87 1x TX 10xTX 15x175; 1x TX 20xTX 25x175; 1x TX 30xTX 40x175	
		+	81 1x 0,6x4,0x1,0x6,0x175; 1x 0,8x5,0x1,2x7,0x175	
		○	84 1x 4x4x175; 1x 5x5x175; 1x 6x6x175	

80 Vario-håndgreb

- Handgreb Kraftform med 10 mm sekskant til fastnøgle
- Til anbringelse af 6 mm Vario-klinger eller Vario-adaptore

80 Vario-håndgreb



	EAN						
Code	4013288	mm	mm	mm			
05002900001	000460	6	10	98			5

95 Vario tværgrebs-håndgreb til Vario-klinger

Tværgrebs-skruetrækker: Den ideale grebsform muliggør overførsel af særligt store spændings- og løsningsmomenter. Grebets ergonomiske form udfylder håndfladen godt, fingrene ligger sikkert i de blødt afrundede fordybninger.

Hele hånden opnår kontakt med grebet og friktionstab mellem hånd og greb undgås. Bitholder til bits med 1/4" udvendig sekskantstilslutning iflg. DIN ISO 1173-C 6,3 i magnetisk udførelse, der gør det lettere at sætte skruen i.

- Tværgrebs-skruetrækker til overførsel af særligt store spændings- og løsningsmomenter
- Ergonomisk 2-komponent greb med fordybninger til fingrene og behageligt hold til meget stor kraftoverførsel og arbejde, der ikke trætter
- Vario-tværgreb til 6 mm Vario-klinger og -adaptore

95 Vario tværgrebs-håndgreb til Vario-klinger



	EAN						
Code	4013288	mm	mm	mm	mm		
05023400001	208446	6	60	44	100	2 23/64"	2

830 Adapterklinge

- Vario-adapterklinge med hurtigskift til Vario-håndgreb
- Eget til påsætning af bits med 1/4"-udvendig sekskantstilslutning
- 1/4" hurtigskift med stærk permanent magnet

830 Adapterklinge



	EAN						
Code	4013288	mm	mm	mm			
05051835001	012425	1/4"	6	165	6 9/16"		2

91 Vario-forlængerled

- Vario-forlængerled til Vario-klinger og -adaptore
- Nicromat sekskantsmateriale, 6 mm

91 Vario-forlængerled



	EAN						
Code	4013288	mm	mm	mm			
05003210001	000804	6	6	175	7"		2

712 Adapterklinge

- Til topnøgleindsatser med 1/4" indvendig firkant

712 Adapterklinge



	EAN						
Code	4013288		mm	mm			
05040001001	006165	1/4"	6	175	7"		2

Vario kombiklingerne

Kombiklinge til Vario-greb. Dobbeltklingerne er fremstillet af kvalitets bits-materiale og derfor særligt langlivede.

Weras Black Point-spids giver præcision og optimeret korrosionsbeskyttelse.

81 Kombiklinge



	EAN								
Code	4013288		mm	mm	mm	mm	mm	mm	
05002910001	000477		0,6	4,0	1,0	6,0	6	175	5
05002913001	000484		0,8	5,0	1,2	7,0	6	175	5

82 Kombiklinge



	EAN								
Code	4013288			mm	mm	mm	mm	mm	
05002920001	000491	PH 1		0,6	4,0	6	175	7"	5
05002923001	000507	PH 2		1,0	6,0	6	175	7"	5
05002926001	000514	PH 3		1,2	7,0	6	175	7"	5

83 Kombiklinge



	EAN								
Code	4013288				mm	mm			
05002930001	000521	PH 1	PZ 1		6	175	7"		5
05002933001	000538	PH 2	PZ 2		6	175	7"		5

84 Kombiklinge



	EAN								
Code	4013288				mm	mm			
05002936001	000545	2,5	2,5		6	175	7"		5
05002938001	000552	3	3		6	175	7"		5
05002940001	000569	4	4		6	175	7"		5
05002943001	000576	5	5		6	175	7"		5
05002948001 ¹⁾	155436	4	5		6	175	7"		5
05002946001	000583	6	6		6	175	7"		5

¹⁾uden kuglehoved

85 Kombiklinge



	EAN							
Code	4013288			mm	mm			
05002950001	000590	PH 1	PH 2	6	175	7"		5

86 Kombiklinge til Pozidriv-skruer



	EAN							
Code	4013288			mm	mm			
05002960001	000606	PZ 1	PZ 2	6	175	7"		5
05140310001	000613	PZ 2	PZ 3	6	175	7"		5

87 Kombiklinge



	EAN							
Code	4013288			mm	mm			
05002966001	000620	TX 6	TX 8	6	175	7"		5
05002968001	000637	TX 7	TX 9	6	175	7"		5
05002970001	000644	TX 10	TX 15	6	175	7"		5
05002973001	000651	TX 20	TX 25	6	175	7"		5
05002976001	000668	TX 30	TX 40	6	175	7"		5

68 Kombiklinge til skruer med firkantskærv



	EAN							
Code	4013288			mm	mm			
05002980001	100061	#1	#2	6	175	7"		5



Værktøjsvogn og skumgummiindsatser



9700 Tool Rebel værktøjsvogn 1

Eksklusiv værktøjsvogn i Tool Rebel design. 5 flade og 2 dybe skuffer sørger for effektiv, mobil organisation af værktøj og materiale.

Ekstrem robust udførelse via dobbeltvægget udførelse og komplet svejst konstruktion af hele korpus.

Til den daglige hårde indsats på værkstedet.

Udstyret med 4 Wera skumgummiindsatser: 9710 skumgummiindsats skruetrækker sæt 1, 9720 skumgummiindsats 8000 A Zyklop skralde sæt 1, 9731 skumgummiindsats 6003 Joker ring-gaffelnøgle sæt 1, 9740 skumgummiindsats vinkelnøgle sæt 1.

- Eksklusiv værktøjsvogn i Tool Rebel design
- Ekstrem robust udførelse via dobbeltvægget konstruktion
- Med 7 skuffer (5 flade, 2 dybe) – deraf 2 flade skuffer udstyret med skumgummiindsatser og værktøj (bl.a. med Zyklop Speed skralde og tilbehør, Joker gaffelnøgler, Kraftform skruetrækkere, vinkelnøgler)
- Mål flade skuffer (bredde x højde x dybde): 522 x 81 x 398 mm
- Mål for dybe skuffer (bredde x højde x dybde): 522 x 166 x 398 mm
- 100 %'s skuffe-udtræk med kuglelagrede teleskopskinner, selvindtræk
- Alle skuffer er omhyggeligt folieret enkeltvis
- Minimal vælterisiko via udtrækslås – der kan kun åbnes én skuffe ad gangen, ingen samtidig udtræk af flere skuffer
- Begge sider med firkants-hul
- Kvalitets skumgummiindsatser med lang levetid uden kemiske dampe
- Optimal pasform til bedstmulig udtagning af værktøjet fra skumgummiindsatserne

9700 Tool Rebel værktøjsvogn 1



Code	EAN		
05150130001	4013288 225085		1
1x 9710 Skumgummiindsats skruetrækker sæt 1			
		● 932 A 1x 1.0x5.5x100; 1x 1.2x7.0x125	
		⊕ 350 1x PH 1x80; 1x PH 2x100; 1x PH 3x150	
		⊕ 350 PH Stubby 1x PH 2x25	
		⊕ 355 1x PZ 1x80; 1x PZ 2x100	
		● 335 1x 0.8x4.0x100; 1x 1.0x5.5x125	
		● 334 1x 1.2x6.5x150	
		● 335 Stubby/karburatorskruetrækker 1x 1.0x5.5x24.5	
		⊕ 2050 Micro 1x PH 0x40 ¹⁾	
		● 2035 Micro 1x 0.40x2.5x80	
		● 160 i VDE 1x 0.4x2.5x80 ²⁾ ; 1x 0.6x3.5x100 ²⁾	
		1441 1x 4.5-6.0x41.0	
		1442 1x 6,0-8,5x41.0	
		9810 1x 344,0x30,0x392,0 ³⁾	

1x 9720 Skumgummiindsats 8000 A Zyklop skalde 1/4" sæt 1	
○	8000 A 1x 1/4"x152.0
●○	8794 LA 1x 1/4"x150.0
●○	8794 SA 1x 1/4"x75.0
●○	8795 A 1x 1/4"x35.5
●○	8794 A 1x 1/4"x56.0
●	8790 HMA 1x 4.0x23.0; 1x 4.5x23.0; 1x 5.0x23.0; 1x 5.5x23.0; 1x 6.0x23.0; 1x 7.0x23.0; 1x 8.0x23.0; 1x 9.0x23.0; 1x 10.0x23.0; 1x 11.0x23.0; 1x 12.0x23.0; 1x 13.0x23.0; 1x 14.0x23.0; 1x 15.0x23.0
✳	8767 A HF 1x TX 8x28,0; 1x TX 9x28,0; 1x TX 10x28,0; 1x TX 15x28,0; 1x TX 20x28,0; 1x TX 25x28,0; 1x TX 27x28,0; 1x TX 30x28,0; 1x TX 40x28,0
○	8740 A HF 1x 3.0x28,0; 1x 4.0x28,0; 1x 4.0x100,0; 1x 5.0x28,0; 1x 5.0x100,0; 1x 6.0x28,0; 1x 6.0x100,0; 1x 8.0x28,0; 1x 8.0x100,0
	9820 1x 172,0x30,0x392,0 ³⁾
1x 9731 Skumgummiindsats 6003 Joker Set 1	
	6003 Joker 1x 6x105; 1x 7x110; 1x 8x115; 1x 9x120; 1x 10x125; 1x 11x135; 1x 12x148; 1x 13x160; 1x 14x167; 1x 15x174; 1x 16x182; 1x 17x190; 1x 18x210; 1x 19x230; 1x 20x230; 1x 21x260; 1x 22x260; 1x 24x280
	Øloplukker 1x 145
	9831 1x 344,0x30,0x392,0 ³⁾
1x 9740 Skumgummiindsats vinkelnøglesæt 1	
1x 950/9 Hex-Plus Multicolour 1	
○	950 SPKL Multicolour 1x 1.5x90; 1x 2.0x101; 1x 2.5x112; 1x 3.0x123; 1x 4.0x137; 1x 5.0x154; 1x 6.0x172; 1x 8.0x195; 1x 10.0x224
1x 967/9 TX XL Multicolour 1	
✳	967 SXL TORX® Multicolour 1x TX 8x90; 1x TX 9x101; 1x TX 10x112
✳	967 SPKXL TORX® Multicolour 1x TX 15x123; 1x TX 20x137; 1x TX 25x154; 1x TX 27x172; 1x TX 30x195; 1x TX 40x224
	1x 9500 Magnetiseringsudstyr SB 1x 64,6
	1x STABILA® Tlommemålebånd BM 100, 3 m, artikel 19570
	1x 9840 1x 172,0x30,0x392,0 ³⁾

¹⁾ Størrelse 0 modificeret svarende til JCIS 0 (Japanese Camera Industrial Standard)

²⁾ ikke Lasertip

³⁾ Bemærk: Skumgummiindsatsen passer ikke i værktøjsvognens forgængermodel 05501051001.

9710 Skumgummiindsats skruetrækker sæt 1

Skumgummiindsats med lang levetid; 2-farvet så manglende dele hurtigere ses; egnet til Tool Rebel værktøjsvognen; udstyret med 16 Wera Kraftform skruetrækkere (værksted, VDE, skruemejsel, Micro) samt 2 skruekløer.

- Skumgummiindsats med lang levetid, hvert stykke værktøj har sin faste plads; 2-farvet, så manglende dele hurtigt ses
- Kvalitets skumgummiindsats med lang levetid uden kemiske dampe
- Optimal pasform til bedstmulig udtagning af værktøjet fra skumgummiindsatsen
- Vand- og olieafvisende, let af pleje og rengøre
- Beskyttelse af værktøjet mod snavs og stød
- 8 Kraftform Plus skruetrækkere med hårde zoner til høj arbejdshastighed og bløde grebszoner til stor momentoverførsel
- 2 Kraftform Plus VDE skruetrækker med isolerede klinger til sikkert arbejde op til 1.000 Volt
- 2 Kraftform Micro skruetrækkere med drejelig kappe til lynhurtig snurren rundt
- 2 Stubby skruetrækkere med kort klinge til svært tilgængelige områder
- 2 skruekløer (på sætningsværktøj med fastholdfunktion til skruer)
- Bredde x højde x dybde: uden værktøj 344 x 30 x 392 mm, med værktøj 344 x 47 x 392 mm

9710 Skumgummiindsats skruetrækker sæt 1

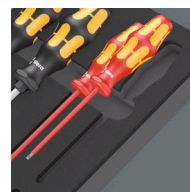

Code	EAN		
05150101001	4013288 225122		1
		● 932 A 1x 1,0x5,5x100; 1x 1,2x7,0x125	
		✳ 350 1x PH 1x80; 1x PH 2x100; 1x PH 3x150	
		✳ 350 PH Stubby 1x PH 2x25	
		✳ 355 1x PZ 1x80; 1x PZ 2x100	
		● 335 1x 0,8x4,0x100; 1x 1,0x5,5x125	
		● 334 1x 1,2x6,5x150	
		● 335 Stubby/karburatorskruetrækker 1x 1,0x5,5x24,5	
		✳ 2050 Micro 1x PH 0x40 ¹⁾	
		● 2035 Micro 1x 0,40x2,5x80	
		● 160 i VDE 1x 0,4x2,5x80 ²⁾ ; 1x 0,6x3,5x100 ²⁾	
		1441 1x 4,5-6,0x41,0	
		1442 1x 6,0-8,5x41,0	
		9810 1x 344,0x30,0x392,0 ³⁾	

¹⁾ Størrelse 0 modificeret svarende til JCIS 0 (Japanese Camera Industrial Standard)

²⁾ ikke Lasertip

³⁾ Bemærk: Skumgummiindsatsen passer ikke i værktøjsvognens forgængermodel 05501051001.

9711 Skumgummiindsats VDE skruetrækker sæt 1

- Skruetrækkere med isolerede klinger til sikkert arbejde op til 1.000 Volt, deraf 5 med reduceret klingediameter til dybereliggende skruer
- 2 skruerkløer (på-sætningsværktøj med fastholddefunktion til skruer)
- Bredde x højde x dybde: uden værktøj 344 x 30 x 392 mm, med værktøj 344 x 46 x 392 mm

9711 Skumgummiindsats VDE skruetrækker sæt 1

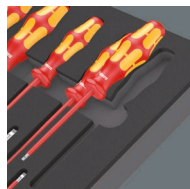

Code	EAN		
05150102001	4013288 225320		1
		⊕ 162 iS PH VDE 1x PH 1x80; 1x PH 2x100	
		⊕ 165 iS PZ VDE 1x PZ 1x80; 1x PZ 2x100	
		⊕ 165 i PZ/S VDE 1x # 2x100	
		⊖ 160 i VDE 1x 0,4x2,5x80 ¹⁾ ; 1x 0,8x4,0x100; 1x 1,0x5,5x125	
		⊖ 160 iS VDE 1x 0,6x3,5x100	
		⊕ 167 i TORX® VDE 1x TX 10x80; 1x TX 15x80; 1x TX 20x80; 1x TX 25x100; 1x TX 30x100	
		1440 1x 4,5-6,0x41,0	
		1442 1x 6,0-8,5x41,0	
		9811 1x 344,0x30,0x392,0 ²⁾	

¹⁾ ikke Lasertip

²⁾ Bemærk: Skumgummiindsatsen passer ikke i værktøjsvognens forgængermodel 05501051001.

9712 Skumgummiindsats TORX® HF skruetrækker sæt 1

- 6 Kraftform Plus skruetrækkere med hårde zoner til høj arbejdshastighed og bløde grebszoner til stor momentoverførsel
- 4 Kraftform Micro skruetrækkere med drejelig kappe til lynhurtig snurren rundt
- 4 tværgrebs-skruetrækkere til overførsel af særligt store spændings- og løsningsmomenter
- Bredde x højde x dybde: uden værktøj 344 x 30 x 392 mm, med værktøj 344 x 45 x 392 mm

9712 Skumgummiindsats TORX® HF skruetrækker sæt 1

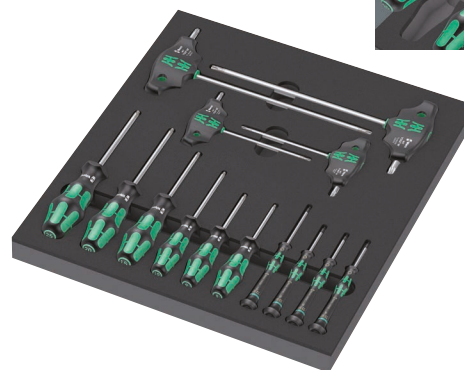
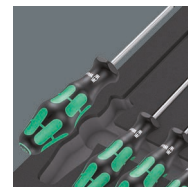
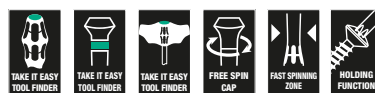

Code	EAN		
05150103001	4013288 225283		1
		⊕ 367 TORX® HF 1x TX 8x60; 1x TX 9x60; 1x TX 10x80; 1x TX 15x80; 1x TX 20x100; 1x TX 25x100	
		⊕ 2067 TORX® HF Micro 1x TX 4x40; 1x TX 5x40; 1x TX 6x40; 1x TX 7x60	
		⊕ 467 TORX® HF 1x TX 20x100; 1x TX 25x100; 1x TX 30x200; 1x TX 40x200	
		9812 1x 344,0x30,0x392,0 ¹⁾	

¹⁾ Bemærk: Skumgummiindsatsen passer ikke i værktøjsvognens forgængermodel 05501051001.

9713 Skumgummiindsats Hex skruetrækker sæt 1

- 4 Kraftform Plus skruetrækkere med hårde zoner til høj arbejdshastighed og bløde grebszoner til stor momentoverførsel, deraf 2 med hulskæft til udstående gevindstænger
- 3 Kraftform Micro skruetrækkere med drejelig kappe til lynhurtig snurren rundt
- 5 tværgrebs-skruetrækkere til overførsel af særligt store spændings- og løsningsmomenter, med holdefunktion til indvendige sekskants-skruer
- Med Hex-Plus profil (forhindrer runddrejning af indvendige sekskantsskruer)
- Bredde x højde x dybde: uden værktøj 344 x 30 x 392 mm, med værktøj 344 x 45 x 392 mm

9713 Skumgummiindsats Hex skruetrækker sæt 1

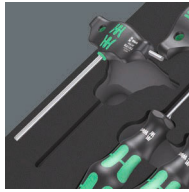

Code	EAN		
05150104001	225290		1
		○ 354 1x 3,0x75; 1x 4,0x75	
		○ 2054 Micro 1x 1,5x60; 1x 2x60; 1x 2,5x60	
		○ 454 HF 1x 4x100; 1x 5x100; 1x 6x150; 1x 8x200; 1x 10x200	
		● 395 HO 1x 10,0x90; 1x 13,0x90	
		9813 1x 344,0x30,0x392,0 ¹⁾	

¹⁾ Bemærk: Skumgummiindsatsen passer ikke i værktøjsvognens forgængermodel 05501051001.

9714 Skumgummiindsats skruemejslen skruetrækker sæt 1

- 13 skruemejsler til at skrue, mejsle og stemme med
- Med gennemgående sekskantklinge
- Med slagkappe og sekskant til fastnøgle til overførsel af større momenter
- Bredde x højde x dybde: uden værktøj 344 x 30 x 392 mm, med værktøj 344 x 46 x 392 mm

9714 Skumgummiindsats skruemejslen skruetrækker sæt 1

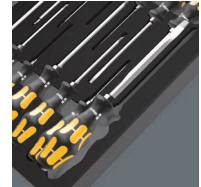

Code	EAN		
05150105001	232540		1
		⊕ 917 SPH 1x PH 1x80; 1x PH 2x100; 1x PH 3x150	
		⊕ 918 SPZ 1x PZ 1x80; 1x PZ 2x100; 1x PZ 3x150	
		● 932 A 1x 0,6x3,5x80 ¹⁾ ; 1x 0,8x4,5x90; 1x 1,0x5,5x100; 1x 1,2x7,0x125; 1x 1,6x9,0x150	
		⊕ 977 TORX® 1x TX 20x90; 1x TX 25x100	
		9814 1x 344,0x30,0x392,0	

¹⁾ Uden gennemgående klinge, slagkappe og sekskant til fastnøgle

²⁾ Bemærk: Skumgummiindsatsen passer ikke i værktøjsvognens forgængermodel 05501051001.



9715 Skumgummiindsats skruetrækkere Kraftform Micro sæt 1

- Kraftform Micro skruetrækker
- Flerkomponent Kraftform Micro greb til hurtig og ergonomisk skruening
- Med rullerikning og drejelig kappe til lynhurtig snurren rundt
- Wera Black Point-spidsen giver præcision og optimeret korrosionsbeskyttelse
- Med værktøjsfinderer Take it easy: Farvemærkning efter profiler og størrelsesmærkning
- Bredde x højde x dybde: uden værktøj 344 x 30 x 392 mm, med værktøj 344 x 38 x 392 mm

9715 Skumgummiindsats skruetrækkere Kraftform Micro sæt 1



Code	EAN		
05150106001	4013288 232557		1
		2050 Micro 1x PH 000x40 ¹⁾ 2); 1x PH 00x40 ¹⁾ 2); 1x PH 0x40 ³⁾	
		2067 TORX® HF 1x TX 5x40; 1x TX 6x40; 1x TX 7x60; 1x TX 8x60; 1x TX 10x60	
		2067 TORX PLUS® IPR Micro 1x 1 IPRx40 ⁴⁾	
		2072 Micro 1x mx40	
		2054 Micro 1x 0,7x40; 1x 0,9x40; 1x 1,3x40; 1x 1,5x60; 1x 2x60	
		2035 Micro 1x 0,23x1,5x40; 1x 0,30x1,8x60; 1x 0,35x2,5x40; 1x 0,40x2,0x60; 1x 0,40x2,5x80; 1x 0,50x3,0x80	
		2069 Micro 1x 4,0x60; 1x 5,5x60	
		1429 1x 1,0x3,5x50	
		9815 1x 344,0x30,0x392,0	

¹⁾ Optimeret til asiatiske PH skruer

²⁾ Klinge drejet ned på det nominelle mål over en længde af 10 mm på udgangssiden

³⁾ Størrelse 0 modificeret svarende til JCS 0 (Japanese Camera Industrial Standard)

⁴⁾ Uden boring

⁵⁾ Bemærk: Skumgummiindsatsen passer ikke i værktøjsvognens forgængermodel 05501051001.

9720 Skumgummiindsats 8000 A Zyklop skralde 1/4" sæt 1

- Zyklop Speed skralden forener 5 skraldetyper i en skralde
- Med svingmassekonstruktion og letgrebet drejebøsning til meget høj arbejdhastighed
- Med frit drejeligt skraldehoved, tryknapudløser og venstre- / højreomskiftning
- Finfortandning, derfor lille returvinkel på 5°
- Kan også bruges som skruetrækker
- Sæt inklusiv toppe, bittoppe, forlængerled og kardanled
- 14 toppe, 9 bittoppe med holdefunktion til TORX® skruer, 9 bit-toppe med holdefunktion til indvendige sekskants-skruer
- Bredde x højde x dybde: uden værktøj 172 x 30 x 392 mm, med værktøj 172 x 40 x 392 mm

9720 Skumgummiindsats 8000 A Zyklop skralde 1/4" sæt 1



Code	EAN		
05150110001	4013288 225139		1
		8000 A 1x 1/4"x152,0	
		8794 LA 1x 1/4"x150,0	
		8794 SA 1x 1/4"x75,0	
		8795 A 1x 1/4"x35,5	
		8794 A 1x 1/4"x56,0	
		8790 HMA 1x 4,0x23,0; 1x 4,5x23,0; 1x 5,0x23,0; 1x 5,5x23,0; 1x 6,0x23,0; 1x 7,0x23,0; 1x 8,0x23,0; 1x 9,0x23,0; 1x 10,0x23,0; 1x 11,0x23,0; 1x 12,0x23,0; 1x 13,0x23,0; 1x 14,0x23,0; 1x 15,0x23,0	
		8767 A HF 1x TX 8x28,0; 1x TX 9x28,0; 1x TX 10x28,0; 1x TX 15x28,0; 1x TX 20x28,0; 1x TX 25x28,0; 1x TX 27x28,0; 1x TX 30x28,0; 1x TX 40x28,0	
		8740 A HF 1x 3,0x28,0; 1x 4,0x28,0; 1x 4,0x100,0; 1x 5,0x28,0; 1x 5,0x100,0; 1x 6,0x28,0; 1x 6,0x100,0; 1x 8,0x28,0; 1x 8,0x100,0	
		9820 1x 172,0x30,0x392,0 ¹⁾	

¹⁾ Bemærk: Skumgummiindsatsen passer ikke i værktøjsvognens forgængermodel 05501051001.

9721 Skumgummiindsats 8000 B Zyklop skralde 3/8" sæt 1

- Zyklop Speed skralden forener 5 skraldetyper i en skralde
- Med svingmassekonstruktion og letgrebet drejebøsning til meget høj arbejdshastighed
- Med frit drejeligt skraldehoved, trykknappuløser og venstre- / højreomskiftning
- Finfortandning, derfor lille returvinkel på 5°
- Kan også bruges som skruetrækker
- Sæt inklusiv toppe, forlængerled og kardanled
- Bredde x højde x dybde: uden værktøj 172 x 30 x 392 mm, med værktøj 172 x 45 x 392 mm

9721 Skumgummiindsats 8000 B Zyklop skralde 3/8" sæt 1

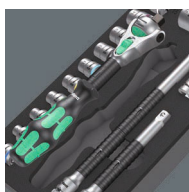

Code	EAN		
	4013288		
05150111001	225306		1
		<input type="checkbox"/> 8000 B 1x 3/8"x199,0	
		<input checked="" type="checkbox"/> <input type="checkbox"/> 8794 SB 1x 3/8"x125,0	
		<input checked="" type="checkbox"/> <input type="checkbox"/> 8794 LB 1x 3/8"x200,0	
		<input checked="" type="checkbox"/> <input type="checkbox"/> 8795 B 1x 3/8"x50,0	
		<input checked="" type="checkbox"/> <input type="checkbox"/> 8794 B 1x 3/8"x76,0	
		<input checked="" type="checkbox"/> 8790 HMB 1x 6,0x29,0; 1x 7,0x29,0; 1x 8,0x29,0; 1x 9,0x29,0; 1x 10,0x29,0; 1x 11,0x29,0; 1x 12,0x29,0; 1x 13,0x29,0; 1x 14,0x29,0; 1x 15,0x29,0; 1x 16,0x30,0; 1x 17,0x30,0; 1x 18,0x30,0; 1x 19,0x30,0; 1x 20,0x30,0; 1x 21,0x30,0; 1x 22,0x30,0; 1x 24,0x32,0	
		9821 1x 172,0x30,0x392,0 ¹⁾	

¹⁾ Bemærk: Skumgummiindsatsen passer ikke i værktøjsvognens forgængermodel 05501051001.

9722 Skumgummiindsats 8000 C Zyklop skralde 1/2" sæt 1

- Zyklop Speed skralden forener 5 skraldetyper i en skralde
- Med frit drejeligt skraldehoved, trykknappuløser og venstre- / højreomskiftning
- Finfortandning, derfor lille returvinkel på 5°
- Sæt inklusiv toppe, forlængerled og kardanled
- 17 toppe, 9 bittoppe med holdefunktion til indvendige sekskantskruer
- Bredde x højde x dybde: uden værktøj 344 x 30 x 392 mm, med værktøj 344 x 51 x 392 mm

9722 Skumgummiindsats 8000 C Zyklop skralde 1/2" sæt 1

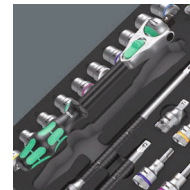

Code	EAN		
	4013288		
05150112001	225207		1
		<input type="checkbox"/> 8000 C 1x 1/2"x277,0	
		<input checked="" type="checkbox"/> <input type="checkbox"/> 8794 LC 1x 1/2"x250,0	
		<input checked="" type="checkbox"/> <input type="checkbox"/> 8794 SC 1x 1/2"x125,0	
		<input checked="" type="checkbox"/> <input type="checkbox"/> 8795 C 1x 1/2"x69,0	
		<input checked="" type="checkbox"/> <input type="checkbox"/> 8794 C 1x 1/2"x52,0	
		<input checked="" type="checkbox"/> 8790 HMC 1x 10,0x37,0; 1x 11,0x37,0; 1x 12,0x37,0; 1x 13,0x37,0; 1x 14,0x37,0; 1x 15,0x37,0; 1x 16,0x37,0; 1x 17,0x37,0; 1x 18,0x37,0; 1x 19,0x37,0; 1x 20,0x37,0; 1x 21,0x37,0; 1x 22,0x37,0; 1x 24,0x37,0; 1x 27,0x40,0; 1x 30,0x42,0; 1x 32,0x42,0	
		<input type="checkbox"/> 8740 C HF 1x 4,0x60,0; 1x 4,0x140,0; 1x 5,0x60,0; 1x 5,0x140,0; 1x 6,0x60,0; 1x 6,0x140,0; 1x 7,0x60,0; 1x 8,0x60,0; 1x 10,0x60,0	
		9822 1x 344,0x30,0x392,0 ¹⁾	

¹⁾ Bemærk: Skumgummiindsatsen passer ikke i værktøjsvognens forgængermodel 05501051001.



9723 Skumgummiindsats Zyklop B 3/8" bittop sæt 1

- Bit-toppe (non impact) til manuelt og maskinbrug
- 10 bittoppe med holdefunktion til TORX® skruer, 11 bittoppe med holdefunktion til indvendige sekskants-skruer, 1 Zyklop-forbindelsesled med hurtigskift til 1/4" bits
- Med værktøjsfinderens „Take it easy“: Farvemærkning efter størrelse
- Riflet kant på den bageste ende giver bedre tag ved manuelt brug
- Chrom-vanadium sørger for hårdhed og styrke
- Bredde x højde x dybde: uden værktøj 172 x 30 x 392 mm, med værktøj 172 x 39 x 392 mm

9723 Skumgummiindsats Zyklop B 3/8" bittop sæt 1



Code	EAN		
05150113001	4013288 225313		1
		● 8784 B1 1x 1/4"x3/8"x44,0	
		✳ 8767 B HF 1x TX 15x35,0; 1x TX 20x35,0; 1x TX 25x35,0; 1x TX 25x107,0; 1x TX 27x35,0; 1x TX 27x107,0; 1x TX 30x35,0; 1x TX 30x107,0; 1x TX 40x35,0; 1x TX 40x107,0	
		○ 8740 B HF 1x 4,0x35,0; 1x 4,0x107,0; 1x 5,0x35,0; 1x 5,0x107,0; 1x 6,0x35,0; 1x 6,0x107,0; 1x 7,0x38,5; 1x 8,0x38,5; 1x 8,0x100,0; 1x 10,0x38,5; 1x 10,0x100,0	
		9823 1x 172,0x30,0x392,0 ¹⁾	

¹⁾ Bemærk: Skumgummiindsatsen passer ikke i værktøjsvognens forgængermodel 05501051001.

9724 Skumgummiindsats 8010 B Zyklop Comfort skralde sæt 1, 3/8"

- 1 Zyklop Comfort skralde, 14 topnøgleindsatser 8790 B Impaktor, 1 Zyklop-forlængerled 8798 B; 3/8"
- Zyklop Comfort skralde der via plastikbelægningen er behagelig at holde på
- Plastikbelægning beskytter overfladerne mod beskadigelses
- Finfortanding med 80 tænder til en lille returvinkel på blot 4,5°
- Ekstremt slank konstruktion med blød, ergonomisk grebszone til let arbejde også under meget snævre pladsforhold
- Sikker låseanordning til toppe via trykknop, bekvemt retningskift via omskifterknop
- Topnøgleindsatser 8790 B Impaktor også til elektrisk eller med trykluft drevne slagskruemaskiner, 3/8"
- Topnøgleindsatser med Impaktor-teknologi til overgennemsnitlig holdbarhed
- Topnøgleindsatser med værktøjsfinderens Take it easy: Farvemærkning efter størrelse
- Bredde x højde x dybde: uden værktøj 172 x 30 x 392 mm, med værktøj 172 x 48 x 392 mm

9724 Skumgummiindsats 8010 B Zyklop Comfort skralde sæt 1, 3/8"

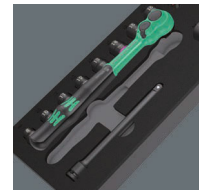

Code	EAN		
05150114001	4013288 232564		1
		○ 8010 B 1x 3/8"x230,0	
		● 8790 B Impaktor 1x 8,0x30,0; 1x 10,0x30,0; 1x 11,0x30,0; 1x 12,0x30,0; 1x 13,0x30,0; 1x 14,0x30,0; 1x 15,0x30,0; 1x 16,0x30,0; 1x 17,0x30,0; 1x 18,0x30,0; 1x 19,0x30,0; 1x 21,0x32,0; 1x 22,0x32,0; 1x 24,0x32,0	
		● 8798 B 1x 3/8"x152,4	
		9824 1x 172,0x30,0x392,0	

¹⁾ Bemærk: Skumgummiindsatsen passer ikke i værktøjsvognens forgængermodel 05501051001.

9725 Skumgummiindsats Zyklop C, 1/2", Impaktor Deep topnøgleindsats sæt 1

- Robuste Impaktor-topnøgleindsatser til ekstremt store krav; til brug med el- eller trykluft-slagskruetrækkere med 12,5 mm = 1/2" tilslutning
- Lange topnøgler til dybtliggende skruer, også egnet til passende, udstående gevindstænger under snævre montageforhold
- Sekskantsprofil til præcist og profilskånende skruring ved stor kraftoverførsel
- Med tværboring og ringnot til fastgøring af låsestift og låsering på maskindrevet værktøj
- Brede x højde x dybde: uden værktøj 172 x 30 x 392 mm, med værktøj 172 x 48 x 392 mm

9725 Skumgummiindsats Zyklop C, 1/2", Impaktor Deep topnøgleindsats sæt 1



Code	EAN		
05150115001	4013288 232571		1
		8790 C Impaktor Deep 1x 13,0x83,0; 1x 14,0x83,0; 1x 15,0x83,0; 1x 16,0x83,0; 1x 17,0x83,0; 1x 18,0x83,0; 1x 19,0x83,0; 1x 21,0x83,0; 1x 22,0x83,0; 1x 24,0x83,0; 1x 27,0x83,0	
		9825 1x 172,0x30,0x392,0	
*) Bemærk: Skumgummiindsatsen passer ikke i værktøjsvognens forgængermodel 05501051001.			

9726 Skumgummiindsats 8007 B VDE Zyklop VDE skralde sæt 1, 3/8"

- Isoleret og 100 % stykvis testet Zyklop skralde 8007 B til sikkert arbejde op til 1.000 Volt
- Finfortandet skralde med 80 tænder til en lille returvinkel på kun 4,5°
- Ekstremt slank konstruktion med blød, ergonomisk grebszone til let arbejde også under meget snævre pladsforhold
- Plastikbelægning beskytter overfladerne mod beskadigelse
- Topnøgleindsatser, bittoppe og forlængerled med øget sikkerhed via 2-komponent isolering med gul isoleringskerne under rødt isoleringslag
- Bittoppe 8767 B VDE HF med holdefunktion til TORX® skruer efter specifikationen Acument Intellectual Properties
- Bittoppe 8740 B VDE HF med holdefunktion til indvendige sekskantskruer
- Brede x højde x dybde: uden værktøj 344 x 30 x 392 mm, med værktøj 344 x 45 x 392 mm

9726 Skumgummiindsats 8007 B VDE Zyklop VDE skralde sæt 1, 3/8"

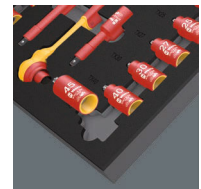

Code	EAN		
05150116001	4013288 232519		1
		8007 B VDE 1x 3/8"x222,0	
		410 i VDE B 1x 3/8"x130	
		8790 B VDE 1x 6,0x46,0; 1x 7,0x46,0; 1x 8,0x46,0; 1x 9,0x46,0; 1x 10,0x46,0; 1x 11,0x46,0; 1x 12,0x46,0; 1x 13,0x46,0; 1x 14,0x46,0; 1x 15,0x46,0; 1x 16,0x46,0; 1x 17,0x46,0; 1x 18,0x46,0; 1x 19,0x46,0	
		8767 B VDE HF 1x TX 20x55,0; 1x TX 25x55,0; 1x TX 27x55,0; 1x TX 30x55,0; 1x TX 40x55,0; 1x TX 45x59,0	
		8740 B VDE HF 1x 4,0x55,0; 1x 5,0x55,0; 1x 6,0x55,0; 1x 8,0x59,0	
		8794 SB VDE 1x 3/8"x91,0	
		8794 LB VDE 1x 3/8"x166,0	
		9826 1x 344,0x30,0x392,0	

*) Bemærk: Skumgummiindsatsen passer ikke i værktøjsvognens forgængermodel 05501051001.

9730 Skumgummiindsats 6000 Joker Set 1

- Gaffel-ringskraldenøgle med praktisk holdefunktion via metalplade i gafflen
- Ingen rutsjen nedefter via slutanslaget
- Dobbeltsekskantsgeometri forringer risikoen for at rutsje til siden
- Returvinkel på kun 30°
- Med værktøjsfinderen „Take it easy“: Farvemærkning efter størrelse
- Bredde x højde x dybde: uden værktøj 172 x 30 x 392 mm, med værktøj 172 x 47 x 392 mm

9730 Skumgummiindsats 6000 Joker Set 1



Code	EAN		
05150120001	4013288 225214		1
		6000 Joker 1x 8x144; 1x 10x159; 1x 11x165; 1x 12x170,7; 1x 13x177; 1x 14x188; 1x 15x200; 1x 16x212; 1x 17x224; 1x 18x235; 1x 19x246	
		9830 1x 172,0x30,0x392,0 ¹⁾	
¹⁾ Bemærk: Skumgummiindsatsen passer ikke i værktøjsvognens forgængermodel 05501051001.			

9731 Skumgummiindsats 6003 Joker Set 1

- Ringgaffelnøgle, også meget velegnet til trange montageforhold
- Den særlige gaffelgeometri forøger værktøjets ansatmuligheder
- Den lille returvinkel i gafflen „får fat i“ skruen for hver 15°
- Slank, 15° vinklet ringside
- Med værktøjsfinderen „Take it easy“: Farvemærkning efter størrelse
- Legendarisk oplukker med originalt Kraftform Plus greb
- Bredde x højde x dybde: uden værktøj 344 x 30 x 392 mm, med værktøj 344 x 58 x 392 mm

9731 Skumgummiindsats 6003 Joker Set 1

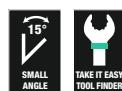

Code	EAN		
05150121001	4013288 225115		1
		6003 Joker 1x 6x105; 1x 7x110; 1x 8x115; 1x 9x120; 1x 10x125; 1x 11x135; 1x 12x148; 1x 13x160; 1x 14x167; 1x 15x174; 1x 16x182; 1x 17x190; 1x 18x210; 1x 19x230; 1x 20x230; 1x 21x260; 1x 22x260; 1x 24x280	
		Øloplukker 1x 145	
		9831 1x 344,0x30,0x392,0 ¹⁾	
¹⁾ Bemærk: Skumgummiindsatsen passer ikke i værktøjsvognens forgængermodel 05501051001.			

9732 Skumgummiindsats 6004 Joker Set 1

- Den indstillelige Joker 6004 dækker alle metriske og tommemål i det pågældende anvendelsesområde
- Automatisk og trinløs griben fat om sekskants-skruer og -møtrikker
- Vægtstangsmekanisme forhindrer skader og rutsjen af, når der gribes fat
- Via mekanisk skraldefunktion hurtig og gennemgående skruring uden at forlade emnet med nøglen
- Returvinkel på blot 30° via ansats i hjørneviddeprismerne i gabet
- Bredde x højde x dybde: uden værktøj 172 x 30 x 392 mm, med værktøj 172 x 35 x 392 mm

9732 Skumgummiindsats 6004 Joker Set 1



Code	EAN		
	4013288		
05150122001	225337		1
		6004 Joker XS 1x 7-10 (1/4"-3/8")x117	
		6004 Joker S 1x 10-13 (7/16"-1/2")x154	
		6004 Joker M 1x 13-16 (1/2"-5/8")x188	
		6004 Joker L 1x 16-19 (5/8"-3/4")x224	
		6004 Joker XL 1x 19-24 (3/4"-15/16")x256	
		9832 1x 172,0x30,0x392,0 ¹⁾	

¹⁾ Bemærk: Skumgummiindsatsen passer ikke i værktøjsvognens forgængermodel 05501051001.

9733 Skumgummindlæg 6001 Joker Switch sæt 1

- Omskiftelig gaffel-ringskralde-nøgle 6001 Joker Switch
- Skraldeside vinklet med 15°
- Med praktisk holdefunktion via metalplade i gafflen
- Ingen rutsjen væk via slutanslag
- Med høj finfortanding og robust hak-element
- Med værktøjsfinderen Take it easy: Farvemærkning efter størrelse
- Bredde x højde x dybde: uden værktøj 172 x 30 x 392 mm, med værktøj 172 x 48 x 392 mm

9733 Skumgummindlæg 6001 Joker Switch sæt 1



Code	EAN		
	4013288		
05150123001	232496		1
		6001 Joker Switch 1x 8x144; 1x 10x159; 1x 11x165; 1x 12x171; 1x 13x179; 1x 14x187; 1x 15x199; 1x 16x213; 1x 17x225; 1x 18x234; 1x 19x246	
		9833 1x 172,0x30,0x392,0	

¹⁾Bemærk: Skumgummiindsatsen passer ikke i værktøjsvognens forgængermodel 05501051001.



9734 Skumgummiindsats 6004 Joker VDE sæt 1

- 6004 Joker VDE XS til nøglestørrelserne 7-10 (metrisk) hhv. $\frac{1}{4}'' - \frac{3}{8}''$ (tommemål); 6004 Joker VDE S til nøglestørrelserne 10-13 (metrisk) hhv. $\frac{7}{16}'' - \frac{1}{2}''$ (tommemål); 6004 Joker VDE M til nøglestørrelserne 13-16 (metrisk) hhv. $\frac{1}{2}'' - \frac{5}{8}''$ (tommemål); 6004 Joker VDE L til nøglestørrelserne 16-19 (metrisk) hhv. $\frac{5}{8}'' - \frac{3}{4}''$ (tommemål)
- Stykvis testet værktøj med isolerede greb til sikkert arbejde til 1.000 Volt med beskyttelse mod at rutsje af og skydefunktion til kontaktløs og sikker åbning af de ikke-isolerede bakker
- Automatisk og trinløs gripen fast i sekskantede skruer og møtrikker
- Vægtstangsmekanisme forhindrer skader og rutsjen af, når der gribes fat
- Via mekanisk skraldefunktion hurtig og gennemgående skrunding uden at forlade emnet med nøglen
- Returvinkel på blot 30° via ansats i hjørneviddeprismerne i gabet
- Bredde x højde x dybde: uden værktøj 172 x 30 x 392 mm, med værktøj 172 x 40 x 392 mm

9734 Skumgummiindsats 6004 Joker VDE sæt 1

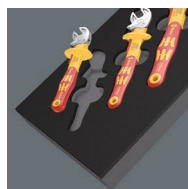

Code	EAN		
05150124001	4013288		1
		6004 Joker VDE XS 1x 7-10 ($\frac{1}{4}'' - \frac{3}{8}''$)x119	
		6004 Joker VDE S 1x 10-13 ($\frac{7}{16}'' - \frac{1}{2}''$)x155	
		6004 Joker VDE M 1x 13-16 ($\frac{1}{2}'' - \frac{5}{8}''$)x190	
		6004 Joker VDE L 1x 16-19 ($\frac{5}{8}'' - \frac{3}{4}''$)x226	
		9834 1x 172,0x30,0x392,0	

¹⁾Bemærk: Skumgummiindsatsen passer ikke i værktøjsvognens forgængermodel 05501051001.

9740 Skumgummiindsats vinkeløglesæt 1

- Vinkeløglerne 950 giver via deres Hex-Plus profil skruer med indvendig sekskant et længere liv
- Alle vinkeløgler med værktøjsfinder Take it easy: Farvemærkning efter størrelse
- Alle vinkeløgler har en farvekodet, gribevenlig plastikbeklædning til ergonomisk og behagelig håndtering også ved lave temperaturer
- Magnetiseringsudstyr 9500 til magnetisering og afmagnetisering af værktøjsspidser, så skruer kan holdes på værktøjet med magnetkraft
- Bredde x højde x dybde: uden værktøj 172 x 30 x 392 mm, med værktøj 172 x 44 x 392 mm

9740 Skumgummiindsats vinkeløglesæt 1



Code	EAN		
05150140001	4013288		1
	225108		
		1x 950/9 Hex-Plus Multicolour 1	
		950 SPKL Multicolour 1x 1.5x90; 1x 2.0x101; 1x 2.5x112; 1x 3.0x123; 1x 4.0x137; 1x 5.0x154; 1x 6.0x172; 1x 8.0x195; 1x 10.0x224	
		1x 967/9 TX XL Multicolour 1	
		967 SXL TORX® Multicolour 1x TX 8x90; 1x TX 9x101; 1x TX 10x112	
		967 SPKXL TORX® Multicolour 1x TX 15x123; 1x TX 20x137; 1x TX 25x154; 1x TX 27x172; 1x TX 30x195; 1x TX 40x224	
		1x 9500	
		1x 48.0	
		1x STABILA®	
		Lommemålebånd BM 100, 3 m, artikel 19570	
		1x 9840	
		1x 172,0x30,0x392,0 ¹⁾	

¹⁾ Bemærk: Skumgummiindsatsen passer ikke i værktøjsvognens forgængermodel 05501051001.

9750 Skumgummiindsats Kraftform Kompakt og Tool-Check PLUS Set 1

- Kraftform Kompakt 60: Foldetaske med 89 mm lange bits og bits-håndgreb 816 R med Rapidaptor hurtigskift og flerkomponent Kraftform-greb til mindre trættende arbejde
- Tool-Check PLUS: Værktøjskombination i 39 dele af skralde, bits, toppe og et bits-håndgreb
- Bits-håndgreb extra slim med fleksibelt skaft og meget smal konstruktion til arbejde under trange forhold
- Bredde x højde x dybde: uden værktøj 172 x 30 x 392 mm, med værktøj 172 x 59 x 392 mm

9750 Skumgummiindsats Kraftform Kompakt og Tool-Check PLUS Set 1



Code	EAN		
05150150001	4013288 225344		1
1x Tool-Check PLUS			
		8001 A 1x 1/4"x87.0	
		813 1x 1/4"x78	
		889/4/1 K 1x 1/4"x50	
		870/1 1x 1/4"x25 ¹⁾	
		8790 HMA 1x 5.5x23.0; 1x 6.0x23.0; 1x 7.0x23.0; 1x 8.0x23.0; 1x 10.0x23.0; 1x 12.0x23.0; 1x 13.0x23.0	
		851/1 TZ 2x PH 1x25; 3x PH 2x25; 1x PH 3x25	
		855/1 TH 1x PZ 1x25; 3x PZ 2x25; 1x PZ 3x25	
		867/1 TZ TORX® 1x TX 10x25; 1x TX 15x25; 1x TX 20x25; 1x TX 25x25; 1x TX 30x25; 1x TX 40x25	
		867/1 Z TORX® BO 1x TX 10x25; 1x TX 15x25; 1x TX 20x25; 1x TX 25x25; 1x TX 30x25	
		840/1 Z 1x 3.0x25; 1x 4.0x25; 1x 5.0x25; 1x 6.0x25; 1x 8.0x25	
		800/1 TZ 1x 1.0x5.5x25	
1x Kraftform Kompakt 60			
		816 R 1x 1/4"x119	
		851/4 Z 1x PH 1x89; 1x PH 2x89; 1x PH 3x89 ²⁾	
		855/4 Z 1x PZ 1x89; 1x PZ 2x89; 1x PZ 3x89 ²⁾	
		867/4 Z TORX® BO 1x TX 10x89; 1x TX 15x89; 1x TX 20x89; 1x TX 25x89; 1x TX 30x89	
		800/4 Z 1x 1.0x5.5x89	
		840/4 Z 1x 3.0x89; 1x 4.0x89; 1x 5.0x89; 1x 6.0x89 ²⁾	
		Dobbelthæftende-stribe 70 1x 50.0x70.0	
1x 393 S bits-håndgreb extra slim med fleksibelt skaft			
		1x 1/4"x173,5	
1x 9850			
		1x 172,0x30,0x392,0 ³⁾	

¹⁾ Med kugle; til manuelt førte topnøgleindsatser

²⁾ Sekskantsklinge

³⁾ Bemærk: Skumgummiindsatsen passer ikke i værktøjsvognens forgængermodel 05501051001.



9751 Skumgummiindsats Kraftform Kompakt VDE sæt 1

- Greb 837 i RA VDE med skraldefunktion; til Kraftform Kompakt
- Greb 817 VDE til Kraftform Kompakt udskiftningsklinger
- VDE-udskiftningsklinger (157 mm lang) med praktisk funktion til at snurre rundt, rullerikring og værktøjsfinder Take it easy: Farvemærkning efter profiler samt laserindgraveret størrelse
- 14 udskiftningsklinger med reduceret klingediameter og integreret isolering (iS)
- Udskiftningsklinger med værktøjsfinderen Take it easy: Farvemærkning efter profiler samt laserpåført størrelse
- Bredde x højde x dybde: uden værktøj 344 x 30 x 392 mm, med værktøj 344 x 46 x 392 mm

9751 Skumgummiindsats Kraftform Kompakt VDE sæt 1

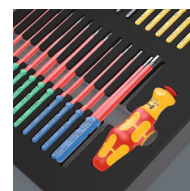

Code	EAN		
	4013288		
05150151001	232526		1
		837 i RA 1x 9x115	
		817 VDE 1x 9x98	
		Kraftform Kompakt VDE 62 iS Take it easy 1x PH 1x157; 1x PH 2x157	
		Kraftform Kompakt VDE 65 iS Take it easy 1x PZ 1x157; 1x PZ 2x157	
		Kraftform Kompakt VDE 62 iS PH/S Take it easy 1x # 1x157; 1x # 2x157	
		Kraftform Kompakt VDE 65 iS PZ/S Take it easy 1x # 1x157; 1x # 2x157	
		Kraftform Kompakt VDE 67 i Take it easy 1x TX 8x157; 1x TX 9x157; 1x TX 10x157; 1x TX 27x157; 1x TX 30x157	
		Kraftform Kompakt VDE 67 iS Take it easy 1x TX 15x157; 1x TX 20x157; 1x TX 25x157	
		Kraftform Kompakt VDE 64 i Take it easy 1x 2,5x157; 1x 3,0x157; 1x 4,0x157; 1x 5,0x157; 1x 6,0x157	
		Kraftform Kompakt VDE 60 iS Take it easy 1x 0,6x3,5x157; 1x 0,8x4,0x157; 1x 1,0x5,5x157	
		Kraftform Kompakt VDE 60 i Take it easy 1x 0,4x2,5x157; 1x 1,2x6,5x157	
		9851 1x 344,0x30,0x392,0	

*Bemærk: Skumgummiindsatsen passer ikke i værktøjsvognens forgængermodel 05501051001.

9752 Skumgummiindsats Kraftform Kompakt skralde-sæt 1

- Bits-håndgreb 838 RA-R M med integreret skraldefunktion (finfortanding, 36 tænder, returvinkel 10°) til 1/4" bits
- Tværgrebs-bits-håndgreb 416 RA med integreret skralde (finfortanding, 80 tænder, returvinkel 4,5°) til 1/4" bits
- Ergonomisk 2-komponent tværgreb
- Bits-håndgreb 816 R med ergonomisk Kraftform greb og Rapidaptor hurtigskift til 1/4" bits
- Rapidaptor hurtigskift til lynhurtig skift af bit; med stærk magnet
- Zyklop Mini bit-skralde 8001 A (60 tænder, returvinkel 6°), sænksmedet udførelse helt i stål; til 1/4" bits og med adapter til 1/4" topnøgleindsatser
- Forbindelsesled 870/1 til manuelt drevne topnøgleindsatser; adapteret fra 1/4" udvendig sekskant til 1/4" udvendig firkant
- Magnetiseringsklods 9500 til magnetisering og afmagnetisering af værktøjsspids
- Hårde og slidstærke bits til universelt brug
- Bredde x højde x dybde: uden værktøj 172 x 30 x 392 mm, med værktøj 172 x 42 x 392 mm

9752 Skumgummiindsats Kraftform Kompakt skralde-sæt 1

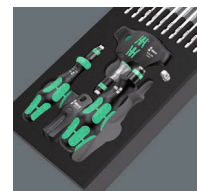

Code	EAN		
05150152001	4013288 232533		1
		● 838 RA-R M 1x 1/4"x123,5	
		● 416 RA 1x 1/4"x45	
		● 816 R 1x 1/4"x119	
		● 8001 A 1x 1/4"x87,0	
		⊕ 851/4 Z 1x PH 1x89; 1x PH 2x89; 1x PH 3x89 ¹⁾	
		⊕ 855/4 Z 1x PZ 1x89; 1x PZ 2x89; 1x PZ 3x89 ¹⁾	
		⊕ 867/4 Z TORX® 1x TX 10x89; 1x TX 15x89; 1x TX 20x89; 1x TX 25x89; 1x TX 27x89; 1x TX 30x89; 1x TX 40x89	
		○ 840/4 Z 1x 3,0x89; 1x 4,0x89; 1x 5,0x89; 1x 6,0x89 ¹⁾	
		◐ 800/4 Z 1x 1,0x5,5x89	
		⊖ 870/1 1x 1/4"x25 ²⁾	
		9500 1x 64,6	
		9852 1x 172,0x30,0x392,0	

¹⁾ Sekskantsklinge

²⁾ Med kugle; til manuelt førte topnøgleindsatser

^{*)} Bemærk: Skumgummiindsatsen passer ikke i værktøjsvognens forgængermodel 05501051001.



9780 Skumgummiindsats KNIPEX tang sæt 1

- Bredde x højde x dybde: uden værktøj 172 x 30 x 392 mm, med værktøj 172 x 38 x 392 mm

9780 Skumgummiindsats KNIPEX tang sæt 1



Code	EAN		
05150180001	4013288 225153		1
		KNIPEX Kombinationstang 03 05 180 1x 180	
		KNIPEX Cobra® Hightech-vandpumpetang 87 05 250 1x 250	
		KNIPEX Kraft-skævbider 74 05 160 1x 160	
		9880 1x 172,0x30,0x392,0 ¹⁾	

¹⁾ Bemærk: Skumgummiindsatsen passer ikke i værktøjsvognens forgængermodel 05501051001.

9781 Skumgummiindsats KNIPEX tang sæt 2

- Bredde x højde x dybde: uden værktøj 172 x 30 x 392 mm, med værktøj 172 x 38 x 392 mm

9781 Skumgummiindsats KNIPEX tang sæt 2



Code	EAN		
05150181001	4013288 225177		1
		KNIPEX Fladrundtang med skær (storkenæbstang) 26 15 200 1x 200	
		KNIPEX Mekanikertang 38 25 200 1x 200	
		KNIPEX Elektrikersaks 95 05 155 1x 155	
		9881 1x 172,0x30,0x392,0 ¹⁾	



¹⁾ Bemærk: Skumgummiindsatsen passer ikke i værktøjsvognens forgængermodel 05501051001.

9782 Skumgummiindsats Hammer Set 1

- Bredde x højde x dybde: uden værktøj 172 x 30 x 392 mm, med værktøj 172 x 35 x 392 mm

9782 Skumgummiindsats Hammer Set 1



Code	EAN		
05150182001	4013288 225191		1
		PICARD® Smedehammer 500 g, 0000101-500 1x 500,0	
		 RENNSTEIG Drivdorn Eksklusiv 1x 452 003 6 RC, 3,0x150; 1x 452 004 6 RC, 4,0x150; 1x 452 006 6 RC, 6,0x150; 1x 452 008 6 RC, 8,0x150	
		 RENNSTEIG Flad mejsel 310 250 1 1x 25,0x13,0x23,0	
		9882 1x 172,0x30,0x392,0 ¹⁾	

¹⁾ Bemærk: Skumgummiindsatsen passer ikke i værktøjsvognens forgængermodel 05501051001.

9783 Skumgummiindsats PFERD file sæt 1

- Bredde x højde x dybde: uden værktøj 344 x 30 x 392 mm, med værktøj 344 x 42 x 392 mm

9783 Skumgummiindsats PFERD file sæt 1

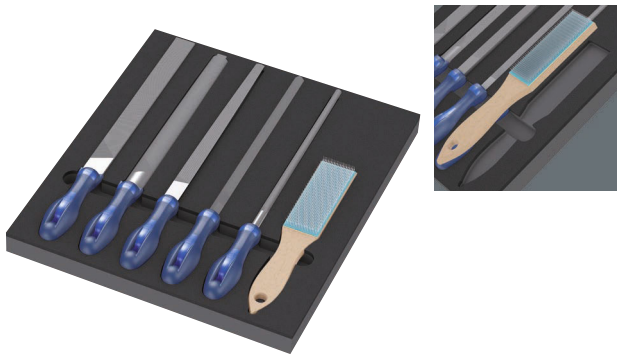

Code	EAN		
05150183001	4013288 225368		1
		PFERD værkstedsfil firkant PF1142 250 H2 1x 250	
		PFERD værkstedsfil halvrund-spids 1152SP 250 H2 1x 250	
		PFERD værkstedsfil rund 1162 250 H2 1x 250	
		PFERD værkstedsfil fladendet 1112 250 H2 1x 250	
		PFERD værkstedsfil trekant 1132 250 H2 1x 250	
		PFERD Filbørste HBF ståltråd Ø 0,15 1x 232	
		9883 1x 344,0x30,0x392,0 ¹⁾	

¹⁾ Bemærk: Skumgummiindsatsen passer ikke i værktøjsvognens forgængermodel 05501051001.

9784 Skumgummiindsats KNIPEX tang sæt VDE 1

- Bredde x højde x dybde: uden værktøj 172 x 30 x 392 mm, med værktøj 172 x 38 x 392 mm

9784 Skumgummiindsats KNIPEX tang sæt VDE 1



Code	EAN		
05150184001	4013288 232489		1
		KNIPEX skævbider 70 06 160	
		KNIPEX fladrundtang med skær (storkenæbstang) 26 16 200	
		KNIPEX spids-kombinationstang 08 26 185	
		9884 1x 172,0x30,0x392,0	

^{*)} Bemærk: Skumgummiindsatsen passer ikke i værktøjsvognens forgængermodel 05501051001.





Wera 2go



Wera 2go 1 Værktøjs-Bæreenhed

Wera 2go 1 er den superlette og mobile værktøjs-bæreenhed til alle Wera tasker og tekstilbokse med dobbelthæftende flader på bagsiden.

Taskerne og boksene påsættes individuelt let og sikkert på værktøjs-bæreenheden med dobbelthæftende flader. Takket være den medleverede skulderrem har man hænderne frie ved transport.

- Wera 2go værktøjsbæreenhed med dobbelthæftende-system
- Til påsætning af Wera tekstilbokse og tasker med filtzone
- Kan konfigureres individuelt med henblik på høj grad af mobilitet
- Hænderne forbliver frie ved transport
- Inklusiv indstillelig, aftagelig skulderrem med bred polstring

Wera 2go 1 Værktøjs-Bæreenhed



Code	EAN		
05004350001	187352		1
		Wera 2go 5 1x 135,0x300,0x270,0	
		Wera 2go 6 1x 38,0x1470,0	

Wera 2go 2 Værktøjs-Container

Wera 2go værktøjs-container er med sit dobbelthæftende system og sin kompakte udformning den ideelle løsning til individuel og bekvem værktøjstransport.

De indvendige og udvendige dobbelthæftende zoner giver en ekstremt god pladsudnyttelse. På den måde kan der være utroligt meget værktøj i og på containeren. Wera 2go 2 giver let bagage, fordi der kun medtages det værktøj, som man virkelig har brug for.

Det robuste og formstabile materiale beskytter det medbragte værktøj mod beskadigelser og fugt og forlænger værktøjs-containerens levetid. Den polstrede og indstillelige brede skulderrem og containerens stilling tætliggende mod kroppen giver en behagelig bærekomfort. Hænderne har man fortsat fri under transporten. Inklusiv kogger med individuelt indstillelig dobbelthæftende opdeler til skruetrækkere og andet værktøj.

- Wera 2go værktøjs-container med indvendigt og udvendigt dobbelthæftende-system
- Kan konfigureres individuelt med henblik på høj grad af mobilitet
- Også ideel til påsætning af Wera tekstilbokse og tasker med filtzone

Wera 2go 2 Værktøjs-Container



Code	EAN		
05004351001	187840		1
		Wera 2go Container 1x 355,0x330,0x115,0	
		Wera 2go 6 1x 38,0x1470,0	
		Wera 2go 4 1x 165,0x165,0x105,0	

Wera 2go 2 XL Værktøjs-Container

Wera 2go 2 XL værktøjs-containeren med ekstra dybe fag er med sit dobbelthæftende system og sin kompakte udførelse den ideelle løsning til en individuel og bekvem værktøjstransport.

De dobbelthæftende zoner udenpå og indeni sørger for ekstrem høj fleksibilitet og pladsudnyttelse.

Derved kan der være utroligt meget værktøj i og på containeren. Wera 2go 2 sørger for let bagage, for det er kun det værktøj, der kommer med, som man virkelig har brug for.

Det robuste og formstabile materiale beskytter det medbragte værktøj mod besk

adigelser og fugt og forlænger værktøjs-containerens levetid. Den polstrede og indstillelige brede skulderrem og containerens tæt på kroppen liggende stilling giver en behagelig bærekomfort.

Man har hænderne fri under transporten. Inklusiv 1 kogger Wera 2go 4 med individuelt indstillelig dobbelthæftende opdeler til skruetrækkere og andet værktøj. Der kan sagtens være 4 af disse kogger.

- Wera 2go 2 XL Værktøjs-Container med ekstra dybe fag til f. eks. Wera kogger Wera 2go 4

Wera 2go 2 XL Værktøjs-Container



Code	EAN							
05004357001	211491							1
		Wera 2go XL Container 1x 455,0x330,0x170,0						
		Wera 2go 6 1x 38,0x1470,0						
		Wera 2go 4 1x 165,0x165,0x105,0						

Wera 2go 3 Værktøjs-Boks

- Egnet til påsætning i Wera 2go systemet
- Varigt formstabil via vævsdækkede plastplader
- Høj modstandsdygtighed overfor snit og stik
- Stærk beskyttelse af det transporterede værktøj mod fugt og beskadigelser
- Kan udstyres individuelt

Wera 2go 3 Værktøjs-Boks



Code	EAN								
05004352001	187369	mm	mm	mm					1
		130,0	325,0	80,0					

Wera 2go 4 Kogger

- Egnet til påsætning i Wera 2go systemet
- Formstabil Wera 2go værktøjs-kogger
- Høj modstandsdygtighed overfor snit og stik
- Variabel dobbelthæftende-opdeler til opdeling i op til 5 indvendige rum
- Stor ståflade; håndtag til at bære eller hænge den op i

Wera 2go 4 Kogger



Code	EAN								
05004353001	187857	mm	mm	mm					1
		165,0	165,0	105,0					

Wera 2go 5 Værktøjs-Bæreenhed

Wera 2go 5 er den ultralette og mobile værktøjs-bæreenhed til alle Wera tasker og tekstilbokse med welcro på bagsiden. Taskerne og boksene sættes individuelt, let og sikkert på Wera 2go 5 med welcro.

Wera 2go 5 Værktøjs-Bæreenhed



Code	EAN								
05004354001	187383	mm	mm	mm					1
		135,0	300,0	270,0					

Wera 2go 6 Skulderrem

Skulderrem til Wera 2go værktøjstransport-systemet. Med ekstra bred, bekvem polstring og indstillelig remlængde. Kan bruges til Wera 2go 1 og 5.

Wera 2go 6 Skulderrem



	EAN								
Code	4013288	mm	mm						
05004355001	187390	38,0	1470,0						1

Wera 2go 7 Værktøjs-søjle

- Transportboks også til langt værktøj som f.eks. vaterpas

Wera 2go 7 Værktøjs-søjle



	EAN								
Code	4013288	mm	mm	mm					
05004356001	204370	295,0	100,0	100,0					1

Wera 2go H 1 Værktøjssæt til arbejde i træ

Kompakt værktøjssæt med de 134 vigtigste stykker værktøj til arbejde i træ med produkter fra Wera, BESSEY®, "KIRSCHEN"®, KNIPEX, Lyra®, PICARD® og Stabila®.

Takket være den kompakte værktøjscontainer fra Wera 2go systemet lettes mobiliteten betydeligt.

- Omfattende værktøjssæt i 134 dele i kompakt værktøjscontainer Wera 2go 2 til den mobile tømrer
- Mærkeværktøj af høj kvalitet fra Wera, BESSEY®, "KIRSCHEN"®, KNIPEX, Lyra®, PICARD® og Stabila®
- Wera Kraftform Kompakt H 1 Wood (41 dele) og Wera Bit-Safe 61 Wood 1 (61 dele)
- 393 S bit-håndgreb extra slim med fleksibelt skaft til brug under svært tilgængelige forhold
- Wera vinkeløgler med holdefunktion: 967/9 TX XL Multicolour HF 1 (9 dele) og 950/9 Hex-Plus Multicolour HF 1 (9 dele)

Wera 2go H 1 Værktøjssæt til arbejde i træ



Code	EAN		
	4013288		
05134011001	217677		1
		1x Wera 2go 2	
		1x Bit-Safe 61 Wood 1	
		1x Kraftform Kompakt H 1	
		1x 967/9 TX XL Multicolour HF 1	
		1x 950/9 Hex-Plus Multicolour HF 1	
		1x 393 S bits-håndgreb extra slim med fleksibelt skaft 1/4"x173,5	
		1x KNIPEX knibetang 210mm 50 00 210	
		1x Stabila® vaterpas typ 81 25cm 02500 Torpedo	
		1x Snedkerknippel 105 mm 52-1 P	
		1x "KIRSCHEN"® stemmejern 10mm 1001010	
		1x "KIRSCHEN"® stemmejern 16mm 1001016	
		1x "KIRSCHEN"® stemmejern 20mm 1001020	
		1x "KIRSCHEN"® stemmejern 26mm 1001026	
		1x Stabila® tomrestok type 601 N-S 2m 18206	
		1x Picard tømrerhammer 400g fransk form 0008501-28	
		1x KNIPEX vandpumpetang COBRA® 250mm 87 11 250	
		1x KNIPEX kombinationstang 160mm 03 01 160	
		1x BESSEY® Klinge-springkniv DBKPH-EU	
		1x Lyra® dybhulsmarkør DRY PROFI 4494202	

Produktet leveres ikke i USA og Canada.

Wera 2go E 1 Værktøjsæt til el-installatører

Kompakt værktøjs-sæt med de 73 vigtigste stykker værktøj for el-installatører med produkter fra Wera, Jung, KNIPEX, Lyra®, PICARD®, PUK® og Stabila®.

Takket være den kompakte værktøjscontainer fra Wera 2go systemet lettes mobiliteten betydeligt.

- Omfattende værktøjsset i 73 dele i kompakt værktøjscontainer Wera 2go 2 til el-installatører i mobil aktion
- Mærkeværktøj af høj kvalitet fra Wera, Jung, KNIPEX, Lyra®, PICARD®, PUK® og Stabila®
- Wera Kraftform Kompakt Turbo i 1 Tool Finder (grebs-/udskiftningsklinge VDE-sæt i 16 dele) til 4-dobbelt skruerhastighed og Wera 8100 SA 6 Zyklop Speed skraldesæt (1/4", 28 dele)
- Selvjusterende gaffelnøgle Joker 6004 S til møtrikker og skruer fra 10-13 mm (metrisk) hhv. 7/16"-1/2" (tommemål)
- Med skruemejsel til at skrue, mejsle og stemme med samt 4 VDE skruetrækkere - deraf 2 med klinge i rustfri stål til undgåelse af flyerust på emner af rustfri stål

Wera 2go E 1 Værktøjsæt til el-installatører



Code	EAN		
	4013288		
05134025001	221278	1 x Wera 2go 2 Værktøjs-Container	1
		1 x 8100 SA 6 Zyklop Speed-skraldesæt, 1/4"-tilslutning, metrisk	
		1 x 950/9 Hex-Plus Multicolour HF 1 Vinkelnøglesæt, metrisk, BlackLaser, med holdefunktion	
		1 x Kraftform Kompakt Turbo i 1 Tool Finder	
		1x 932 A Skruetrækker til skruer med lige kærve 1.2x7.0x125	
		1x 3162 i PH VDE-isoleret krydskærveskruetrækker, rustfri stål PH 2x100	
		1x 3165 i PZ VDE-isoleret krydskærveskruetrækker, rustfri stål PZ 2x100	
		1x 160 i VDE-isoleret skruetrækker til lige kærve 1.2x6.5x150	
		1x 160 iS VDE-isoleret skruetrækker med reduceret klingediameter til skruer med lige kærve 0.6x3.5x100	
		1x 6004 Joker S selvjusterende gaffelnøgle 10-13x7/16"-1/2"x154	
		1 x KNIPEX kombinationstang 160 mm 01 06 160	
		1 x KNIPEX afisolerings-skævbider 14 26 160	
		1 x KNIPEX fladrundtang med skær (storkenæbstang) 26 16 200	
		1 x KNIPEX Cobra® VDE Hightech vandpumpetang, isoleret, 87 26 250	
		1 x KNIPEX kabelkniv 98 52	
		1 x KNIPEX ErgoStrip® universal-stripsningsværktøj 16 95 01	
		1 x PUK® 2200 lille savbue	
		1 x Lyra® dybhulsmarkør DRY PROFIL 4494202	
		1 x STABILA® vaterpas Pocket Electric 17775	
		1 x STABILA® vaterpas type 70, 30 cm, 02281	
		1 x STABILA® tommestok type 607, 2 m, lysegul, 01104	
		1 x PICARD® hammer 400 g, tysk form, 000101-0400	
		1 x Jung gipsbæger, 127 mm, 946 127 00	
		1 x Jung malerspatel med naturtræsgræb, 922 050 00	



Wera 2go SHK 1 Værktøjsæt til VVS- og klimateknik

Kompakt værktøjssæt med de vigtigste stykker værktøj til VVS-området med produkter fra Wera, BESSEY®, KNIPEX, Lyra®, PICARD®, PUK® og Stabila®.

Takket være den kompakte værktøjscontainer fra Wera 2go systemet lettes mobiliteten betydeligt.

- Omfattende værktøjssæt i 30 dele i kompakt værktøjscontainer Wera 2go 2 til VVS-opgaver ved mobilt brug
- Kvalitets mærkeværktøj fra Wera, BESSEY®, KNIPEX, Lyra®, PICARD®, PUK® og Stabila®
- Joker dobbeltgaffelnøgle 6002 med praktisk holdefunktion via metalplade i gafflen
- Med skruemejsel til at skrue, mejsle og stemme med samt 4 VDE skruetrækkere - deraf 2 med klinger i rustfri stål til undgåelse af flyverust på emner af rustfri stål
- 1/2" Zyklop Metal skralde 8004 C (72 tænder, 5° mindre returvinke) med omskifterknop; slank form til meget snævre montageforhold
- Vinkelnøglesæt til indvendige sekskantsskruer; Hex-Plus profilen reducerer rundtdrejningen af indvendige sekskantsskruer

Wera 2go SHK 1 Værktøjsæt til VVS- og klimateknik



Code	EAN	
	4013288	
05136071001	230300	1
		1x Wera 2go Container
		1x Wera 2go 6 Skulderrem
		1x Wera 2go 4 Kogger
		1x 932 A Skruetrækker til skruer med lige kær 1.2x7.0x125
		1x 395 H0 Topnøgleskruetrækker 10.0x90
		1x 395 H0 Topnøgleskruetrækker 13.0x90
		1x 1060 i VDE-isoleret Kraftform skruetrækker til lige kær 0.6x3.5x100
		1x 1060 i VDE-isoleret Kraftform skruetrækker til lige kær 1.0x5.5x125
		1x 1062 i PH VDE-isoleret Kraftform krydskærvs-skruetrækker PH 1x80
		1x 1062 i PH VDE-isoleret Kraftform krydskærvs-skruetrækker PH 2x100
		1x 8004 C Zyklop Metal-skralde med omskiftergreb med 1/2"-tilslutning 1/2"x281
		1x 8790 HMC Zyklop-topnøgleindsats med 1/2"-tilslutning 10.0x37.0
		1x 8790 HMC Zyklop-topnøgleindsats med 1/2"-tilslutning 13.0x37.0
		1x 8790 HMC Zyklop-topnøgleindsats med 1/2"-tilslutning 17.0x37.0
		1x 8790 HMC Zyklop-topnøgleindsats med 1/2"-tilslutning 19.0x37.0
		1x Belt C (tekstilrem), 6 dele, uden indhold 45.0x275.0
		1x 6002 Joker dobbeltgaffelnøgle 10x13x167
		1x 6002 Joker dobbeltgaffelnøgle 17x19x235
		1x 6002 Joker dobbeltgaffelnøgle 24x27x280
		1x 6002 Joker dobbeltgaffelnøgle 30x32x305
		1x 950/9 Hex-Plus 2
		1x 9529 C SB trinnøgle 1/2" 10.0x88,0
		1x KNIPEX vandpumpetang COBRA® 250mm 87 11 250
		1x KNIPEX kombinationstang 160mm 03 01 160
		1x KNIPEX afisolerings-skævbider 14 26 160
		1x KNIPEX Profi-Key 001104 til gængse afspærringssystemer
		1x STABILA® vaterpas type 70, 30 cm, 02281
		1x STABILA® tommestok type 607, 2 m, lysegul, 01104
		1x PICARD® hammer 400 g, tysk form, 000101-0400
		1x PUK® 2200 lille savbue
		1x BESSEY® Klinge-springkniv DBKPH-EU
		1x Lyra® dybhulsmarkør DRY PROFIL 4494202

Dobbelthæftende-stribe 1



Code	EAN		
05670446001	189448		1
		Dobbelthæftende-stribe 70 1x 50,0x70,0	

Dobbelthæftende-stribe 2



Code	EAN		
05670447001	189455		1
		Dobbelthæftende-stribe 120 1x 50,0x120,0	

Dobbelthæftende-stribe 3



Code	EAN		
05670448001	189462		1
		Dobbelthæftende-stribe 240 1x 50,0x240,0	





Bits



System Impaktor - Når der stilles ekstreme krav til skruv værktøj

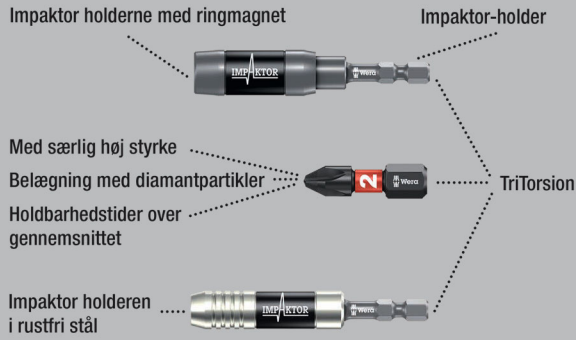

Kvalitets bits til Phillips-skruer. Impaktorteknologien sørger for udholdenhed over gennemsnittet også ved ekstreme krav.

Forhøjet gnidningsmodstand via ru diamantpartikelbelægning på bitspidsen hindrer rutsjen af skruen.

Særligt egnet til brug med almindelige impakt-/slagskruemaskiner. 1/4"-sekskant, passende til holdere ifølge DIN ISO 1173-D 6,3.

851/1 IMP DC PH DIY Impaktor PH bits



Code	EAN			
05057615001	178695	+	851/1 IMP DC 10x PH 1x25	1
05057616001	157638	+	851/1 IMP DC 10x PH 2x25	1
05057617001	157645	+	851/1 IMP DC 10x PH 3x25	1

851/1 IMP DC SB Impaktor bits



Code	EAN			
05073916001	158369	+	851/1 IMP DC 1x PH 2x25	5
05073917001	158376	+	851/1 IMP DC 1x PH 3x25	5

Bit-Box 15 Impaktor PH



Code	EAN			
05057752001	187918	+	851/1 IMP DC 15x PH 2x25	10

Kraftform Stainless - Rustfri stål materiale til hindring af flyverust

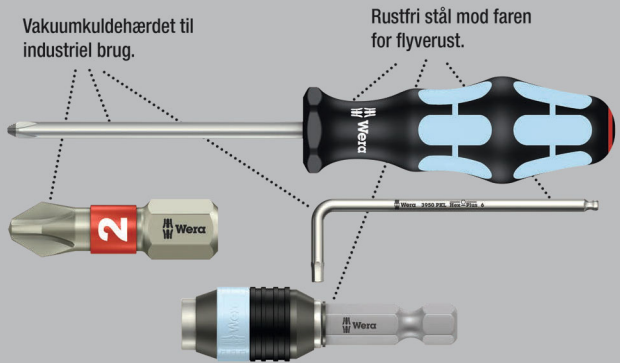

Kvalitets bits af rustfri stål til krydskærvsskruer. Wera værktøj af rustfri stål fremstilles af rustfri stål, hvorved uanseelig flyverust undgås. Med Torsionszone: Ved Torsion-bits affjedres momentoppe i Torsionszonen.

Slitage før tid undgås, bitens levetid forlænges. 1/4"-sekskant, passende til holdere ifølge DIN ISO 1173-D 6,3.

3851/1 TS Bits, rustfri stål

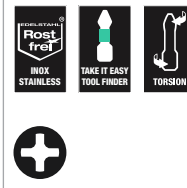

Code	EAN						
05071010001	110985	+	PH 1	25	1"		10
05071011001	110992	+	PH 2	25	1"		10
05071012001	111005	+	PH 3	25	1"		10

3851/1 TS SB Bits, rustfri stål



Code	EAN			
	4013288			
05073610001	112132	+	3851/1 TS PH 1x PH 1x25	5
05073611001	112149	+	3851/1 TS PH 1x PH 2x25	5

System BiTorsion - De holder længere

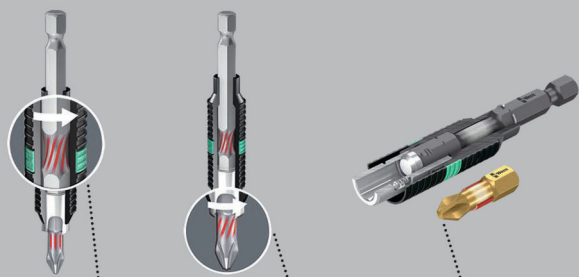

Affjedring af mindre belastningstoppe i holderen.

Affjedring af højere belastningstoppe i bitten.

Ingen utidig slitage via belastningstoppe.

851/1 BDC bits

Bits med bittesmå diamantpartikler på bitspidsen. De sørger for sikker placering i skruen, nedsætter det nødvendige tryk på skruen og nedsætter risikoen for at rutsje af. Med BiTorsion-zone til affjedring af belastningstoppe.

Derved signifikant forøgelse af produktlevetiden. 1/4"-sekskant, passende til holdere ifølge DIN ISO 1173-D 6,3.

851/1 BDC bits



Code	EAN	+	1"	1"				
	4013288		mm					
05056400001	033970	PH 1	25	1"				10
05056402001	033987	PH 2	25	1"				10
05056404001	033994	PH 3	25	1"				10

851/1 BDC SB Bits



Code	EAN	+		
	4013288			
05073332001	029324	+	851/1 BDC PH 1x PH 1x25	5
05073333001	029331	+	851/1 BDC PH 1x PH 2x25	5
05073334001	029348	+	851/1 BDC PH 1x PH 3x25	5
05073335001	029355	+	851/1 BDC PH 2x PH 2x25	5

851/1 BTH bits

Bits til med Torsionszone, til hvilken der afledes kinetisk energi ved belastningstoppe. Derved signifikant forøgelse af produktlevetiden.

Ekstra hård udførelse. 1/4"-sekskant, passende til holdere ifølge DIN ISO 1173-D 6,3.

851/1 BTH bits



Code	EAN	+	1"	1"				
	4013288		mm					
05056410001	034243	PH 1	25	1"				10
05056412001	034250	PH 2	25	1"				10
05056414001	034267	PH 3	25	1"				10



851/1 BTZ bits

Med BiTorsionzone til undgåelse af snoning af bit-spidsen ved stor belastning.

Derved signifikant forøgelse af produktlevetiden. Hårde og slidstærke, til universelt brug. 1/4"-sekskant, passende til holdere ifølge DIN ISO 1173-D 6,3.

851/1 BTZ bits



	EAN	+	□	□			
Code	4013288		mm				
05056420001	034458	PH 1	25	1"			10
05056422001	034465	PH 2	25	1"			10
05056424001	034472	PH 3	25	1"			10

Bit-Box 20 BTZ PH



	Code	EAN				
		4013288				
	05057751001	187956	+	851/1 BTZ PH 20x PH 2x25		10

Diamantbelagte bits

De bittesmå diamantpartikler, som er påført værktøjsspidsen, bider sig ligefrem fast i kærven.

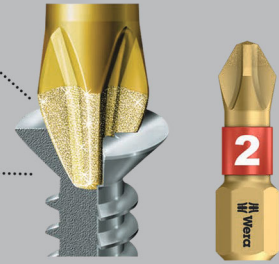

Diamantpartiklerne bider sig fast i skruen.

Diamantbelægning af bits sørger for sikker placering i skruen, nedsætter det nødvendige tryk på skruen og nedsætter risikoen for at rutsje af.

Profileret version med særligt skarpe kanter, som f.eks. bryder malingen op på skrue, hvor skrueprofilen er fyldt med lak, og dermed sikrer en sikker kraftoverførsel mellem bit og skrue.

1/4"-sekskant, passende til holdere ifølge DIN ISO 1173-D 6,3.

851/1 A bits

Ekstrahård udførelse. Profileret version. 1/4"-sekskant, passende til holdere ifølge DIN ISO 1173-D 6,3.

851/1 A bits



	EAN	+	□	□	∅		
Code	4013288		mm		mm		
05134919001	099976	PH 1	25	1"	4,5		10
05134920001	099983	PH 2	25	1"	6,0		10
05134921001	099990	PH 3	25	1"	-		10

851/1 RDC bits

Kvalitets bits til lynmontage-skrue. Med reduceret skaftsdiаметer til dybereliggende skrue. Forsænkning af skrue uden beskadigelse af overfladen. Specielt til gipsvægge. Diamantbelægning af bits sørger for sikker placering i skruen, reducerer det nødvendige tryk på skruen og nedsætter risikoen for at rutsje af. 1/4"-sekskant, passende til holdere ifølge DIN ISO 1173-D 6,3.

851/1 RDC bits



	EAN	+	□	□	∅		
Code	4013288		mm		mm		
05135008001	032904	PH 2	25	1"	4,2		10

851/1 TZ bits

- Hård og slidstærk, til universelt brug
- Torsionsform mod slitage før tid

851/1 TZ bits



	EAN	+	⌀	⌀				
Code	4013288		mm					
05056505001	013606	PH 1	25	1"				10
05056510001	013613	PH 2	25	1"				10
05056525001	013620	PH 3	25	1"				10

851/1 TZ SB Bits



Code	EAN	+						
4013288								
05073323001	029249	+	851/1 TZ PH	2x PH 1x25				5
05073324001	029256	+	851/1 TZ PH	2x PH 2x25				5
05073325001	029263	+	851/1 TZ PH	2x PH 3x25				5
05073326001	029270	+	851/1 TZ PH	1x PH 1x25; 1x PH 2x25; 1x PH 3x25				5

853/1 TZ ACR® bits

Bits med Torsionszone, til hvilken der afledes kinetisk energi ved belastningstoppe. Derved signifikant forøgelse af produktlevetiden.

Med ru ribber (Anti Cam-Out Ribs, ACR) mod at rutsje af skruen. Hårde og slidstærke, til universelt brug. 1/4"-sekskant, passende til holdere ifølge DIN ISO 1173-D 6,3.

853/1 TZ ACR® bits



	EAN	+	⌀	⌀				
Code	4013288		mm					
05056662001	014405	PH 2	25	1"				10

851/1 Z bits

- Hård og slidstærk, til universelt brug

851/1 Z bits



	EAN	+	⌀	⌀				
Code	4013288		mm					
05056500001	013323	PH 0	25	1"				10
05072070001	013453	PH 1	25	1"				10
05056507001	013330	PH 1	50	2"				10
05072072001	013460	PH 2	25	1"				10
05056515001	013347	PH 2	32	1 1/4"				10
05056520001	013354	PH 2	50	2"				10
05072074001	013477	PH 3	25	1"				10
05134905001	094858	PH 3	50	2"				10
05056535001	013378	PH 4	32	1 1/4"				10

851/1 Z SB bits



Code	EAN	+						
4013288								
05073304001	029058	+	851/1 Z PH	2x PH 1x25				5
05073305001	029065	+	851/1 Z PH	2x PH 2x25				5
05073306001	029072	+	851/1 Z PH	2x PH 3x25				5
05073307001	029089	+	851/1 Z PH	1x PH 1x25; 1x PH 2x25; 1x PH 3x25				5

851/1 Z DIY bits



Code	EAN	+						
4013288								
05072400001	115737	+	851/1 Z PH	10x PH 1x25				1
05072401001	115744	+	851/1 Z PH	10x PH 2x25				1
05072402001	115751	+	851/1 Z PH	10x PH 3x25				1

851/1 Z DIY 100 bits



	Code	EAN		
	05072441001	4013288 138477	851/1 Z PH 100x PH 2x25	1

Bit-Box 20 PH



	Code	EAN		
	05057750001	4013288 188014	851/1 Z PH 20x PH 2x25	20

851/1 J bits

Optimeret til asiatiske PH-skruer. Minder om kamera-skruer.

Hårde og slidstærke, til universelt brug. 1/4"-sekskant, passende til holdere ifølge DIN ISO 1173-D 6,3.

851/1 J bits



Code	EAN					
			mm	"	mm	
05135040001 ¹⁾	112569	PH 00	25	1"	2,0	10
05135041001 ²⁾	112576	PH 0	25	1"	2,5	10

¹⁾ Størrelse 00 modificeret svarende til JCIS 00 (Japanese Camera Industrial Standard)

²⁾ Størrelse 0 modificeret svarende til JCIS 0 (Japanese Camera Industrial Standard)

System Impaktor - Når der stilles ekstreme krav til skrueværktøjet

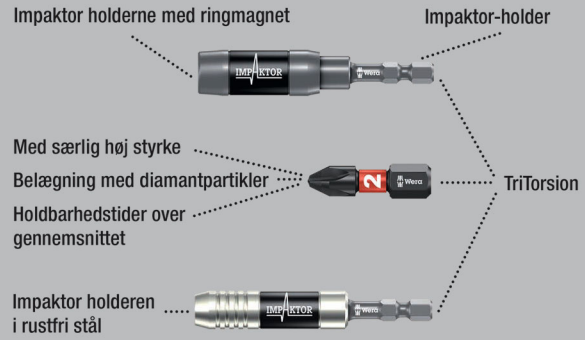

Impaktorteknologien sørger for udholdenhed over gennemsnittet også ved ekstreme krav. Forhøjet gnidningsmodstand via ru diamantpartikelbelægning på bitspidsen hindrer rutsjen af skruen.

Særligt egnet til brug med almindelige impakt-/slagskruemaskiner. 1/4"-sekskant, passende til holdere ifølge DIN ISO 1173-F 6,3.

851/4 IMP DC PH DIY Impaktor PH bits

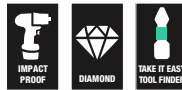

	Code	EAN		
	05057656001	4013288 157652	851/4 IMP DC 5x PH 2x50	1
	05057657001	157669	851/4 IMP DC 5x PH 3x50	1



851/4 IMP DC SB Impaktor bits



Code	EAN			
	4013288			
05073956001	158482		851/4 IMP DC 1x PH 2x50	5
05073957001	158499		851/4 IMP DC 1x PH 3x50	5

Kraftform Stainless - Rustfri stål materiale til hindring af flyverust

Vakuumkuldehardet til industriel brug.

Rustfri stål mod faren for flyverust.

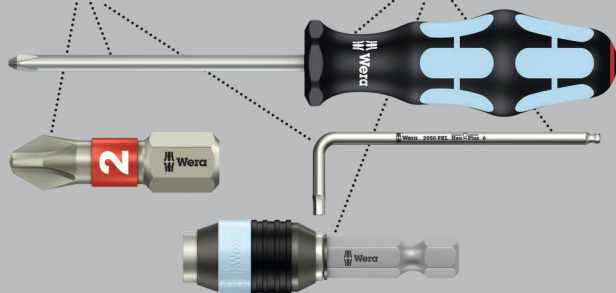

Kvalitets bits af rustfri stål til krydskæringskruer.

Wera værktøj af rustfri stål fremstilles af rustfri stål, hvorved uanset flyverust undgås. 1/4"-sekskant, passende til holdere ifølge DIN ISO 1173-F 6,3.

3851/4 bits, rustfri stål



Code	EAN		⌀	ℓ				
	4013288		mm					
05071081001	115485	PH 1	89	3 1/2"				10
05071082001	115492	PH 2	89	3 1/2"				10
05071083001	115508	PH 3	89	3 1/2"				10

System BiTorsion - De holder længere

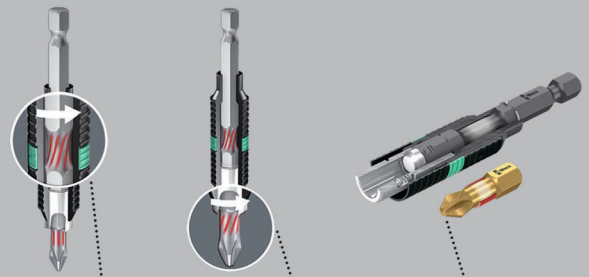

Affjedring af mindre belastningstoppe i holderen.

Affjedring af højere belastningstoppe i bitten.

Ingen utidig slitage via belastningstoppe.

851/4 BDC bits

BiTorsion bits med bittesmå diamantpartikler på bitspidsen. De sørger for sikker placering i skruen, nedsætter det nødvendige tryk på skruen og nedsætter risikoen for at rutsje af.

Med Torsionszone, til hvilken der afledes kinetisk energi ved belastningstoppe. Derved signifikant forøgelse af produktlevetiden. 1/4"-sekskant, passende til holdere ifølge DIN ISO 1173-F 6,3.

851/4 BDC bits



Code	EAN		⌀	ℓ				
	4013288		mm					
05059530001	034090	PH 1	50	2"				10
05059532001	034106	PH 2	50	2"				10
05059534001	034113	PH 3	50	2"				10

851/4 BTH bits

BiTorsion med Torsionszone, til hvilken der afledes kinetisk energi ved belastningstoppe.

Ekstra hård udførelse. 1/4"-tommer-seksskant, passende til holdere ifølge DIN ISO 1173-F 6,3.

851/4 BTH bits



	EAN	+	⌀	⌀				
Code	4013288		mm					
05059540001	034304	PH 1	50	2"				10
05059542001	034311	PH 2	50	2"				10
05059544001	034328	PH 3	50	2"				10

851/4 BTZ bits

BiTorsion bits med Torsionszone, til hvilken der afledes kinetisk energi ved belastningstoppe.

Derved signifikant forøgelse af produktlevetiden. Hårde og slidstærke, til universelt brug. 1/4"-seksskant, passende til holdere ifølge DIN ISO 1173-F 6,3.

851/4 BTZ bits

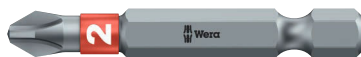

	EAN	+	⌀	⌀				
Code	4013288		mm					
05059550001	034571	PH 1	50	2"				10
05059552001	034588	PH 2	50	2"				10
05059554001	034595	PH 3	50	2"				10

851/4 RH bits med reduceret diameter

Med reduceret skaftsdiameter til dybereliggende skruer, derved forsænkning af skruer uden beskadigelse af overfladen. Profileret version. Ekstrahård udførelse. 1/4"-seksskant, passende til holdere ifølge DIN ISO 1173-F 6,3.

851/4 RH bits med reduceret diameter



	EAN	+	⌀	⌀	⌀			
Code	4013288		mm		mm			
05380161001	157065	PH 2	50	2"	4,2			10

851/4 A bits

Med skarpkantet profil, som f. eks. bryder malingen op på skruer, hvor profilen er fyldt med lakrester, og derved sikrer en sikker kraftoverførsel mellem bit og skrue.

Ekstrahård udførelse. 1/4"-seksskant, passende til holdere ifølge DIN ISO 1173-F 6,3.

851/4 A bits



	EAN	+	⌀	⌀	⌀			
Code	4013288		mm		mm			
05134929001	105165	PH 0	50	2"	3			10
05134906001	105141	PH 0	70	2 3/4"	3			10
05134907001	105172	PH 0	89	3 1/2"	3			10
05134930001	100009	PH 1	50	2"	4,5			10
05134370001	037831	PH 1	70	2 3/4"	4,5			10
05134372001	037855	PH 1	89	3 1/2"	4,5			10
05134931001	100016	PH 2	50	2"	6			10
05134371001	037848	PH 2	70	2 3/4"	6			10
05134373001	037862	PH 2	89	3 1/2"	6			10
05134910001 ¹⁾	105202	PH 2	152	6"	6			10
05134911001 ²⁾	105219	PH 2	152	6"	6			10
05134932001	100023	PH 3	50	2"	-			10
05134913001	105233	PH 3	70	2 3/4"	8			10
05134914001	105240	PH 3	89	3 1/2"	8			10
05134915001	105257	PH 3	152	6"	8			10
05160983001	106575	PH 4	50	2"	10			10

¹⁾Længde på tilslutningsseksskant 100 mm

²⁾Længde på tilslutningsseksskant 20 mm



851/4 R Bits med reduceret diameter

Med reduceret skaftsdiameter til dybereliggende skruer, derved forsænkning af skruer uden beskadigelse af overfladen. Profileret version. Ekstrahård udførelse. 1/4"-sekskant, passende til holdere ifølge DIN ISO 1173-F 6,3.

851/4 R Bits med reduceret diameter



Code	EAN	+	1"	2"	Ø		
			mm		mm		
05160899001	105547	PH 2	50	2"	3,0		10
05160896001	105554	PH 2	152	6"	3,0		10

851/4 TH bits

Med Torsionszone, til hvilken der afledes kinetisk energi ved belastningstoppe. Derved signifikant forøgelse af produktlevetiden. Ekstrahårde. 1/4"-sekskant, passende til holdere ifølge DIN ISO 1173-F 6,3.

851/4 TH bits



Code	EAN	+	1"	2"			
			mm				
05059855001	013897	PH 1	50	2"			10
05059860001	013903	PH 2	50	2"			10
05059865001	013910	PH 3	50	2"			10

851/4 TZ bits

Med Torsionszone, til hvilken der afledes kinetisk energi ved belastningstoppe. Derved signifikant forøgelse af produktlevetiden. Hårde og slidstærke, til universelt brug. 1/4"-sekskant, passende til holdere ifølge DIN ISO 1173-F 6,3.

851/4 TZ bits



Code	EAN	+	1"	2"			
			mm				
05059805001	013927	PH 1	50	2"			10
05059810001	013934	PH 2	50	2"			10
05059815001	013941	PH 3	50	2"			10

851/4 TZ SB Bits



Code	EAN	+			
	4013288				
05134380001	037947	+	851/4 TZ PH	2x PH 1x50	3
05134381001	037954	+	851/4 TZ PH	2x PH 2x50	3
05134382001	037961	+	851/4 TZ PH	2x PH 3x50	3

851/4 Z bits

Hårde og slidstærke, til universelt brug. 1/4"-sekskant, passende til holdere ifølge DIN ISO 1173-F 6,3.

851/4 Z bits



Code	EAN	+	1"	2"	Ø		
	4013288		mm		mm		
05059755001	013781	PH 1	70	2 3/4"	4,5		10
05059760001	013798	PH 1	89	3 1/2"	4,5		10
05059765001	031044	PH 1	127	5"	4,5		10
05059766001	031051	PH 1	152	6"	4,5		10
05059770001	013804	PH 2	70	2 3/4"	6,0		10
05059775001	013811	PH 2	89	3 1/2"	6,0		10
05059780001	013828	PH 2	110	4 3/8"	6,0		10
05059785001	030474	PH 2	127	5"	6,0		10
05059786001	031068	PH 2	152	6"	6,0		10
05059790001	013835	PH 3	70	2 3/4"	-		10
05059795001	013842	PH 3	89	3 1/2"	-		10
05059800001	013859	PH 3	110	4 3/8"	-		10
05059802001	031075	PH 3	152	6"	-		10

851/4 J bits

Optimeret til asiatiske PH-skruer. Især til brug ved de meget små mål ifølge Japanese Camera Industrial Standard.

Hårde og slidstærke, til universelt brug. 1/4"-sekskant, passende til holdere ifølge DIN ISO 1173-F 6,3.

851/4 J bits



	EAN	+	⌈	⌋	∅			
Code	4013288		mm		mm			
05135530001 ¹⁾	113252	PH 00	50	2"	2,0			10
05380200001 ¹⁾	156204	PH 00	89	3 1/2"	2,0			10
05135531001 ²⁾	113269	PH 0	50	2"	2,5			10
05380201001 ²⁾	156211	PH 0	89	3 1/2"	2,5			10
05135532001	113276	PH 1	50	2"	4,5			10
05380202001	156228	PH 1	89	3 1/2"	4,5			10

¹⁾Optimeret til asiatiske PH skruer

²⁾Størrelse 0 modificeret svarende til JCIS 0 (Japanese Camera Industrial Standard)

851/4 Z SB Bits



Code	EAN	+						
	4013288							
05073520001	105875	+	851/4 Z PH 1x PH 1x89					5
05136305001	213839	+	851/4 Z PH 1x PH 1x152					3
05073521001	105882	+	851/4 Z PH 1x PH 2x89					5
05136306001	213846	+	851/4 Z PH 1x PH 2x152					3
05073522001	105899	+	851/4 Z PH 1x PH 3x89					5
05136307001	213853	+	851/4 Z PH 1x PH 3x152					3

853/4 ACR® bits med plastikbeklædning, magnetiseret

Med ru ribber (Anti Cam-Out Ribs, ACR) mod rutsjen af skruen, permanent magnetiseret, på den måde holdes skrueene sikkert på bitspidsen; med plastikbeklædning, der beskytter andre komponenter mod beskadigelser under skruring.

Hårde og slidstærke, til universelt brug. 1/4"-sekskant, passende til holdere ifølge DIN ISO 1173-F 6,3.

853/4 ACR® SL bits med plastikbeklædning, magnetiseret



	EAN	+	⌈	⌋	∅			
Code	4013288		mm		mm			
05323780001	165190	PH 2	50	2"	5,2			40
05323781001	165206	PH 2	90	3 1/2"	5,2			40
05203913001	163189	PH 2	150	6"	5,2			40
05203914001	163196	PH 2	200	8"	5,2			60

853/4 ACR® bits

Med Torsionszone, til hvilken der afledes kinetisk energi ved belastningstoppe. Derved signifikant forøgelse af produktlevetiden.

Med ru ribber (Anti Cam-Out Ribs, ACR) mod rutsjen af skruen. Hårde og slidstærke, til universelt brug. 1/4"-sekskant, passende til holdere ifølge DIN ISO 1173-F 6,3.

853/4 ACR® bits



	EAN	+	⌈	⌋	∅			
Code	4013288		mm		mm			
05346286001	105578	PH 2	50	2"	5,2			10



853/4 Harpoon ACR® bits

Med reduceret skaftsdiameter til dybereliggende skruer. Forsænkning af skruer uden beskadigelse af overfladen. Med ru ribber (Anti Cam-Out Ribs, ACR) mod rutsjen ud af skruen.

Hårde og slidstærke, til universelt brug. 1/4"-sekskant, passende til holdere ifølge DIN ISO 1173-F 6,3.

853/4 Harpoon ACR® bits



	EAN	+	□	□	∅			
Code	4013288		mm		mm			
05160901001	105592	PH 2	50	2"	3,3			10
05160895001	105608	PH 2	70	2 3/4"	3,3			10
05160908001	105615	PH 2	152	6"	3,3			10

851/2 Z bits

Hårde og slidstærke bits til universelt brug. 5/16"-sekskant, passende til holdere ifølge DIN ISO 1173-D 8.

851/2 Z bits



	EAN	+	□	□	∅			
Code	4013288		mm		mm			
05057705001	013668	PH 1	32	1 1/4"	4,5			10
05057710001	013675	PH 2	32	1 1/4"	6,0			10
05057715001	013682	PH 3	32	1 1/4"	7,6			10
05057720001	013699	PH 4	32	1 1/4"	-			10

851/11 Bits

Med gevindtilslutning M 4.

851/11 Bits



	EAN	+	□	□	∅			
Code	4013288		mm		mm			
05065081001	014245	PH 2	33	1 1/4"	6,0			5

851/12 Bits

Hårde og slidstærke, til universelt brug. Gevindtilslutning M 5.

851/12 Bits

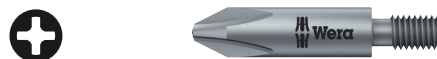

	EAN	+	□	□	∅			
Code	4013288		mm		mm			
05065110001	014252	PH 2	33	1 1/4"	7,0			5
05065112001	014269	PH 2	35	1 3/8"	7,0			5
05065114001	014276	PH 2	44,5	1 3/4"	6,0			5

851/16 bits

Hårde og slidstærke, til universelt brug. Gevindtilslutning #10-32 UNF.

851/16 bits



	EAN	+	□	□	∅			
Code	4013288		mm		mm			
05065197001	014351	PH 2	44,5	1 3/4"	6,0			5

851/9 C J PH bits, Halfmoon

Med 4 mm Halfmoon-tilslutning. Optimeret til japanske PH-skruer. Hård udførelse.

851/9 C J PH bits, Halfmoon



	EAN	+	□	□	∅	□	□	
Code	4013288		mm		mm	mm		
05134605001 ¹⁾	190444	PH 000	44	1 47/64"	1,5	20	25/32"	10
05135270001 ¹⁾	112729	PH 00	44	1 47/64"	1,8	20	25/32"	10
05135271001 ¹⁾	112736	PH 00	64	2 33/64"	1,8	20	25/32"	10
05135272001 ²⁾	112743	PH 0	44	1 47/64"	1,8	20	25/32"	10
05135273001 ²⁾	112750	PH 0	64	2 33/64"	1,8	20	25/32"	10
05135276001 ¹⁾	112781	PH 1	44	1 47/64"	3,0	20	25/32"	10
05135277001 ¹⁾	112798	PH 1	64	2 33/64"	3,0	20	25/32"	10

¹⁾ Optimeret til asiatiske PH skruer

²⁾ Størrelse 0 modificeret svarende til JCIS 0 (Japanese Camera Industrial Standard)

851/21 J bits

Med HIOS 4 mm-tilslutning. Optimeret til japanske PH-skruer.
Hård udførelse.

851/21 J bits



Code	EAN	+	⊕	⊖	⊗		
			mm	⊕	mm		
05135280001 ¹⁾	112804	PH 00	40	1 9/16"	1,8		10
05135281001 ¹⁾	112811	PH 00	60	2 3/8"	1,8		10
05135284001 ²⁾	112828	PH 0	40	1 9/16"	1,8		10
05135285001 ²⁾	112835	PH 0	60	2 3/8"	1,8		10

¹⁾ Størrelse 00 modificeret svarende til JCIS 00 (Japanese Camera Industrial Standard)

²⁾ Størrelse 0 modificeret svarende til JCIS 0 (Japanese Camera Industrial Standard)

System Impaktor - Når der stilles ekstreme krav til skruv værktøjet

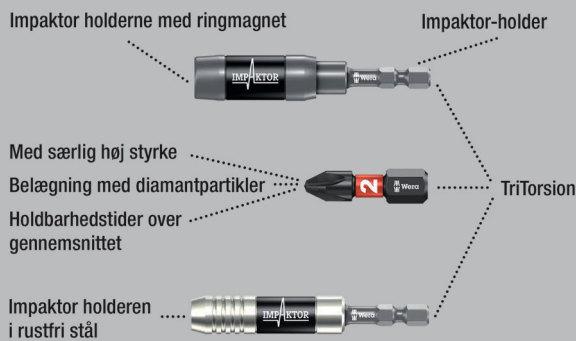

Impaktorteknologien sørger for udholdenhed over gennemsnittet også ved ekstreme krav. Forhøjet gnidningsmodstand via ru diamantpartikelbelægning på bitspidsen hindrer rutsjen af skruen.

Særligt egnet til brug med almindelige impakt-/slagskruemaskiner.
1/4"-sekskant, passende til holdere ifølge DIN ISO 1173-D 6,3.

855/1 IMP DC PZ DIY Impaktor bits



Code	EAN	+	⊕	⊖	⊗		
05057620001	178718	+	+			855/1 IMP DC 10x PZ 1x25	1
05057621001	157676	+	+			855/1 IMP DC 10x PZ 2x25	1
05057622001	157683	+	+			855/1 IMP DC 10x PZ 3x25	1

855/1 IMP DC SB Impaktor bits



Code	EAN	+	⊕	⊖	⊗		
05073921001	158383	+	+			855/1 IMP DC 1x PZ 2x25	5
05073922001	158390	+	+			855/1 IMP DC 1x PZ 3x25	5

Bit-Box 15 Impaktor PZ



Code	EAN	+	⊕	⊖	⊗		
05057763001	187901	+	+			855/1 IMP DC 15x PZ 2x25	10



Kraftform Stainless - Rustfri stål materiale til hindring af flyverust

Vakuumkuldehærdet til industriel brug.

Rustfri stål mod faren for flyverust.

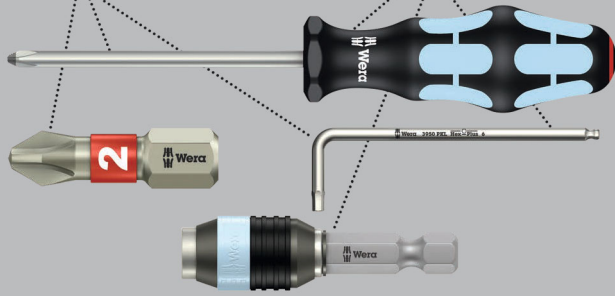

Kvalitets bits af rustfri stål til Pozidriv-skruer. Wera værktøj af rustfri stål fremstilles af rustfri stål, hvorved uanseelig flyverust undgås.

Med Torsionszone: Ved Torsion-bits affjedres momentoppe i Torsionszonen. Slitage før tid undgås, bittens levetid forlænges. 1/4"-sekskant, passende til holdere ifølge DIN ISO 1173-D 6,3.

3855/1 TS Bits, rustfri stål

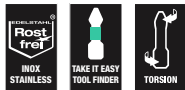

Code	EAN	✳	⌀	L					
	4013288	✳	mm						
05071020001	111012	✳	PZ 1	25	1"				10
05071021001	111029	✳	PZ 2	25	1"				10
05071022001	111036	✳	PZ 3	25	1"				10

3855/1 TS SB Bits, rustfri stål



Code	EAN	✳							
	4013288	✳							
05073613001	112101	✳	3855/1 TS PZ						5
05073614001	112118	✳	1x PZ 1x25						5
05073615001	112125	✳	3855/1 TS PZ						5
			1x PZ 2x25						
			1x PZ 3x25						

System BiTorsion - De holder længere

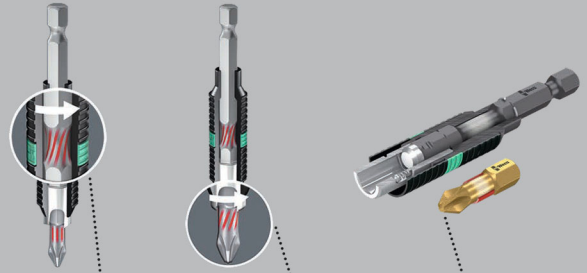

Affjedring af mindre belastningstoppe i holderen.

Affjedring af højere belastningstoppe i bitten.

Ingen utidig slitage via belastningstoppe.

855/1 BDC bits

BiTorsion bits med bittesmå diamantpartikler på bitspidsen. De sørger for sikker placering i skruen, nedsætter det nødvendige tryk på skruen og nedsætter risikoen for at rutsje af.

Med Torsionszone, til hvilken der afledes kinetisk energi ved belastningstoppe. Derved signifikant forøgelse af produktlevetiden. 1/4"-sekskant, passende til holdere ifølge DIN ISO 1173-D 6,3.

855/1 BDC bits



Code	EAN	✳	⌀	L					
	4013288	✳	mm						
05056700001	034007	✳	PZ 1	25	1"				10
05056702001	034014	✳	PZ 2	25	1"				10
05056704001	034021	✳	PZ 3	25	1"				10

855/1 BDC SB Bits



Code	EAN			
	4013288			
05073336001	029362		855/1 BDC PZ 1x PZ 1x25	5
05073337001	029379		855/1 BDC PZ 1x PZ 2x25	5
05073338001	029386		855/1 BDC PZ 1x PZ 3x25	5
05073339001	029393		855/1 BDC PZ 2x PZ 2x25	5

855/1 BTH bits

BiTorsion bits med Torsionszone, til hvilken der afledes kinetisk energi ved belastningstoppe.

Derved signifikant forøgelse af produktlevetiden. Med passende holder bedst mulig levetid.

Ekstra hård udførelse. 1/4"-sekskant, passende til holdere ifølge DIN ISO 1173-D 6,3.

855/1 BTH bits



Code	EAN		⌀	ℓ					
	4013288		mm						
05056710001	034274	PZ 1	25	1"					10
05056712001	034281	PZ 2	25	1"					10
05056714001	034298	PZ 3	25	1"					10

Bit-Box 20 BTH PZ



Code	EAN			
	4013288			
05057762001	187963		855/1 BTH PZ 20x PZ 2x25	10

855/1 BTZ bits

BiTorsion bits med Torsionszone, til hvilken der afledes kinetisk energi ved belastningstoppe.

Derved signifikant forøgelse af produktlevetiden. Hård og slidstærk, til universel brug. 1/4"-sekskant, passende til holdere ifølge DIN ISO 1173-D 6,3.

855/1 BTZ bits



Code	EAN		⌀	ℓ					
	4013288		mm						
05056720001	034489	PZ 1	25	1"					10
05056722001	034496	PZ 2	25	1"					10
05056724001	034502	PZ 3	25	1"					10

Bit-Box 20 BTZ PZ



Code	EAN			
	4013288			
05057761001	187970		855/1 BTZ PZ 20x PZ 2x25	10



855/1 RZ bits

Reduceret skaftsdiameter til dybereliggende skruer. Forsækning af skruer uden beskadigelse af overfladen. Specielt til gipsvægge. Egnede til Pozidriv lynmontage-skruer. 1/4"-sekskant, passende til holdere ifølge DIN ISO 1173-D 6,3.

855/1 RZ bits



	EAN	✳	⌀	⌀	⌀		
Code	4013288		mm		mm		
05135017001	175311	PZ 1	25	1"	4,2		10
05135003001	096739	PZ 2	25	1"	4,2		10

855/1 TH bits

Med Torsionszone, til hvilken der afledes kinetisk energi ved belastningstoppe. Derved signifikant forøgelse af produktlevetiden. Ekstra hård. 1/4"-sekskant, passende til holdere ifølge DIN ISO 1173-D 6,3.

855/1 TH bits



	EAN	✳	⌀	⌀			
Code	4013288		mm				
05056910001	014740	PZ 1	25	1"			10
05056915001	014757	PZ 2	25	1"			10
05056925001	014764	PZ 3	25	1"			10

855/1 TH SB Bits



	EAN	✳					
Code	4013288						
05073370001	029638	✳	855/1 TH PZ 2x PZ 1x25				5
05073371001	029645	✳	855/1 TH PZ 2x PZ 2x25				5
05073372001	029652	✳	855/1 TH PZ 2x PZ 3x25				5
05073373001	029669	✳	855/1 TH PZ 1x PZ 1x25; 1x PZ 2x25; 1x PZ 3x25				5

855/1 TiN bits

Med ekstremt hård titan-nitrid (TiN)-belægning til vedvarende belastninger som f.eks. ved serieskrudninger. 1/4"-sekskant, passende til holdere ifølge DIN ISO 1173-D 6,3.

855/1 TiN bits



	EAN	✳	⌀	⌀			
Code	4013288		mm				
05480222001	041029	PZ 2	25	1"			10

855/1 TZ bits

Med Torsions-zone mod slitage før tid. Hårde og slidstærke, til universelt brug. 1/4"-sekskant, passende til holdere ifølge DIN ISO 1173-D 6,3.

855/1 TZ bits



	EAN	✳	⌀	⌀			
Code	4013288		mm				
05056810001	014801	PZ 1	25	1"			10
05056815001	014818	PZ 2	25	1"			10
05056825001	014825	PZ 3	25	1"			10

855/1 Z bits

Hårde og slidstærke, til universelt brug. 1/4"-sekskant, passende til holdere ifølge DIN ISO 1173-D 6,3.

855/1 Z bits



	EAN	✳	⌀	⌀			
Code	4013288		mm				
05056805001	014535	PZ 0	25	1"			10
05072080001	014658	PZ 1	25	1"			10
05056812001	014542	PZ 1	50	2"			10
05072082001	014665	PZ 2	25	1"			10
05056820001	014559	PZ 2	50	2"			10
05072084001	014672	PZ 3	25	1"			10
05056835001	014573	PZ 4	32	1 1/4"			10

855/1 Z SB Bits



Code	EAN		
05073308001	029096	855/1 Z PZ 2x PZ 1x25	5
05073309001	029102	855/1 Z PZ 2x PZ 2x25	5
05073310001	029119	855/1 Z PZ 2x PZ 3x25	5
05073380001	029621	855/1 Z PZ 1x PZ 4x32	5
05073311001	029126	855/1 Z PZ 1x PZ 1x25; 1x PZ 2x25; 1x PZ 3x25	5

855/1 Z DIY bits



Code	EAN		
05072403001	115768	855/1 Z PZ 10x PZ 1x25	1
05072404001	115775	855/1 Z PZ 10x PZ 2x25	1
05072405001	115782	855/1 Z PZ 10x PZ 3x25	1

855/1 Z DIY 100 bits



Code	EAN		
05072443001	138484	855/1 Z PZ 100x PZ 1x25	1
05072444001	138491	855/1 Z PZ 100x PZ 2x25	1

Bit-Box 20 PZ



Code	EAN		
05057760001	188052	855/1 Z PZ 20x PZ 2x25	20

System Impaktor - Når der stilles ekstreme krav til skrueværktøjet

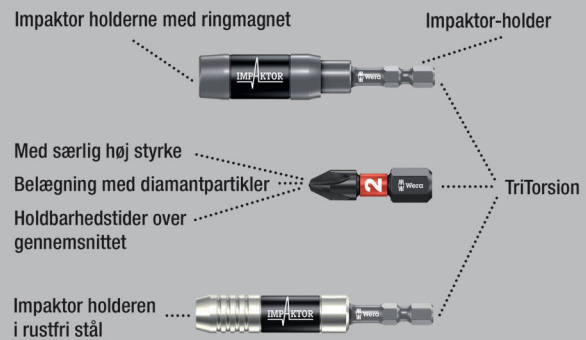

Kvalitets bits til Pozidriv-skruer. Impaktorteknologien sørger for udholdenhed over gennemsnittet også ved ekstreme krav. Forhøjet gnidningsmodstand via ru diamantpartikelbelægning på bitspidsen hindrer rutsjen af skruen.

Særligt egnet til brug med almindelige impakt-/slagskruemaskiner. 1/4"-sekskant, passende til holdere ifølge DIN ISO 1173-F 6,3.

855/4 IMP DC PZ DIY Impaktor bits



Code	EAN		
05057661001	157690	855/4 IMP DC 5x PZ 2x50	1
05057662001	157706	855/4 IMP DC 5x PZ 3x50	1

855/4 IMP DC SB Impaktor bits



Code	EAN		
	4013288		
05073961001	158505	855/4 IMP DC 1x PZ 2x50	5
05073962001	158512	855/4 IMP DC 1x PZ 3x50	5

Kraftform Stainless - Rustfri stålmateriale til hindring af flyverust

Vakuumkuldehærdet til industriel brug.

Rustfri stål mod faren for flyverust.

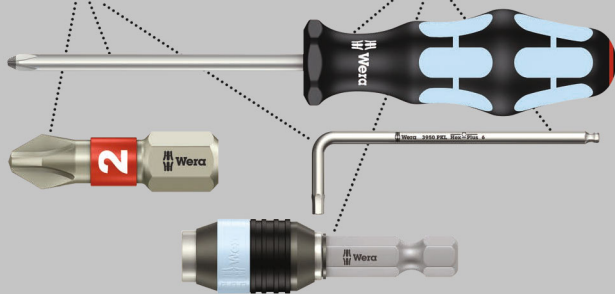

Kvalitets bits af rustfri stål til Pozidriv-skruer. Wera værktøj af rustfri stål fremstilles af rustfri stål, hvorved unseelig flyverust undgås. 1/4"-sekskant, passende til holdere ifølge DIN ISO 1173-F 6,3.

3855/4 Bits, rustfri stål



Code	EAN		mm			
	4013288					
05071084001	115515	PZ 1	89	3 1/2"		10
05071085001	115522	PZ 2	89	3 1/2"		10
05071086001	115539	PZ 3	89	3 1/2"		10

System BiTorsion - De holder længere

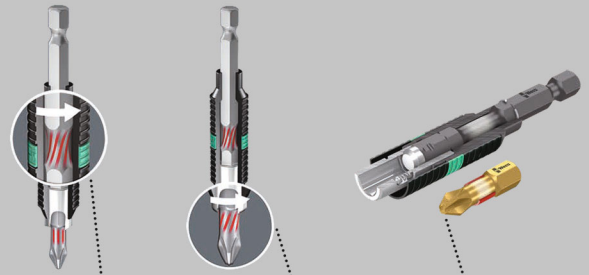

Affjedring af mindre belastningstoppe i holderen.

Affjedring af højere belastningstoppe i bitten.

Ingen utidig slitage via belastningstoppe.

855/4 BDC bits

Bits med bittesmå diamantpartikler på bitspidsen. De sørger for sikker placering i skruen, nedsætter det nødvendige tryk på skruen og nedsætter risikoen for at rutsje af. Med Torsionszone, til hvilken der afledes kinetisk energi ved belastningstoppe.

Derved signifikant forøgelse af produktlevetiden. 1/4"-sekskant, passende til holdere ifølge DIN ISO 1173-F 6,3.

855/4 BDC bits



Code	EAN		mm			
	4013288					
05059900001	034120	PZ 1	50	2"		10
05059902001	034137	PZ 2	50	2"		10
05059904001	034144	PZ 3	50	2"		10

855/4 BTH bits

Med Torsionszone, til hvilken der afledes kinetisk energi ved belastningstoppe.

Derved signifikant forøgelse af produktlevetiden. Med passende holder bedstmulig levetid. Ekstrahård udførelse. 1/4"-sekskant, passende til holdere ifølge DIN ISO 1173-F 6,3.

855/4 BTH bits



Code	EAN		mm			
	4013288					
05059910001	034335	PZ 1	50	2"		10
05059912001	034342	PZ 2	50	2"		10
05059914001	034359	PZ 3	50	2"		10

855/4 BTZ bits

BiTorsion bits med Torsionszone, til hvilken der afledes kinetisk energi ved belastningstoppe. Derved signifikant forøgelse af produktlevetiden.

Hårde og slidstærke, til universelt brug. 1/4"-sekskant, passende til holdere ifølge DIN ISO 1173-F 6,3.

855/4 BTZ bits



	EAN		⌀	ℓ				
Code	4013288		mm					
05059920001	034601	PZ 1	50	2"				10
05059922001	034618	PZ 2	50	2"				10
05059924001	034625	PZ 3	50	2"				10

855/4 TH bits

Med Torsionszone, til hvilken der afledes kinetisk energi ved belastningstoppe.

Derved signifikant forøgelse af produktlevetiden. Ekstrahårde. 1/4"-sekskant, passende til holdere ifølge DIN ISO 1173-F 6,3.

855/4 TH bits



	EAN		⌀	ℓ				
Code	4013288		mm					
05060055001	015068	PZ 1	50	2"				10
05060060001	015075	PZ 2	50	2"				10
05060065001	015082	PZ 3	50	2"				10

855/4 TZ bits

Med Torsionszone, til hvilken der afledes kinetisk energi ved belastningstoppe.

Derved signifikant forøgelse af produktlevetiden. Hårde og slidstærke, til universelt brug. 1/4"-sekskant, passende til holdere ifølge DIN ISO 1173-F 6,3.

855/4 TZ bits



	EAN		⌀	ℓ				
Code	4013288		mm					
05060005001	015099	PZ 1	50	2"				10
05060010001	015105	PZ 2	50	2"				10
05060015001	015112	PZ 3	50	2"				10

855/4 TZ SB Bits



	EAN			
Code	4013288			
05134384001	037985		855/4 TZ PZ 2x PZ 1x50	3
05134385001	037992		855/4 TZ PZ 2x PZ 2x50	3
05134386001	038005		855/4 TZ PZ 2x PZ 3x50	3



855/4 Z bits

Hårde og slidstærke, til universelt brug. 1/4"-sekskant, passende til holdere ifølge DIN ISO 1173-F 6,3.

855/4 Z bits



Code	EAN							
Code	EAN		mm	mm	mm			
05060027001	014955		PZ 1	70	2 3/4"	4,5		10
05060029001	014962		PZ 1	89	3 1/2"	4,5		10
05060031001	031426		PZ 1	127	5"	4,5		10
05060030001	031259		PZ 1	152	6"	4,5		10
05060033001	014979		PZ 2	70	2 3/4"	6,0		10
05060035001	014986		PZ 2	89	3 1/2"	6,0		10
05060037001	014993		PZ 2	110	4 3/8"	6,0		10
05060036001	031440		PZ 2	127	5"	6,0		10
05060038001	031297		PZ 2	152	6"	6,0		10
05060041001	015006		PZ 3	70	2 3/4"	-		10
05060043001	015013		PZ 3	89	3 1/2"	-		10
05060045001	015020		PZ 3	110	4 3/8"	-		10
05060047001	031433		PZ 3	152	6"	-		10

855/4 Z SB Bits



Code	EAN							
Code	EAN			mm	mm	mm		
05073523001	105905			855/4 Z PZ	1x PZ 1x89			5
05073524001	106452			855/4 Z PZ	1x PZ 2x89			5
05073525001	105912			855/4 Z PZ	1x PZ 3x89			5
05136308001	213860			855/4 Z PZ	1x PZ 1x152			3
05136309001	213877			855/4 Z PZ	1x PZ 2x152			3
05136310001	213884			855/4 Z PZ	1x PZ 3x152			3

855/2 Z bits

Hårde og slidstærke, til universelt brug. 5/16"-sekskant, passende til holdere DIN ISO 1173-D 8.

855/2 Z bits

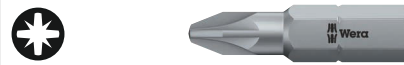

Code	EAN							
Code	EAN			mm	mm	mm		
05058005001	014863		PZ 1	32	1 1/4"	4,5		10
05058010001	014870		PZ 2	32	1 1/4"	6,0		10
05058015001	014887		PZ 3	32	1 1/4"	7,6		10
05058020001	014894		PZ 4	32	1 1/4"	-		10

855/11 Bits

Med gevindtilslutning M 4.

855/11 Bits



Code	EAN							
Code	EAN			mm	mm	mm		
05065096001	015426		PZ 2	33	1 1/4"	6,0		5

855/12 Bits

Med gevindtilslutning M 5.

855/12 Bits



Code	EAN							
Code	EAN			mm	mm	mm		
05065129001	015457		PZ 2	44,5	1 3/4"	6,0		5

851/4 PH/S PlusMinus bits

Med kombinationsprofil Phillips/lige kær. Indenfor el-området er skruer med en blandingsprofil af lige kær og Phillips krydskær meget udbredte.

Med bits med PlusMinus profil er det muligt på optimal vis at dreje disse skruer. Hårde og slidstærke, til universelt brug. 1/4"-sekskant, passende til holdere ifølge DIN ISO 1173-F 6,3.

851/4 PH/S PlusMinus bits



Code	EAN							
Code	EAN			mm	mm	mm		
05059720001	102577		# 1	70	2 3/4"	4,5		10
05059721001	102584		# 2	70	2 3/4"	6		10

855/4 PZ/S PlusMinus bits

Med kombinationsprofil lige kær og Pozidriv, frem for alt til brug i el-kabinetter, sikringskasser, kontakter, relæer.

Hårde og slidstærke, til universelt brug. 1/4"-sekskant, passende til holdere ifølge DIN ISO 1173-F 6,3.

855/4 PZ/S PlusMinus bits



	EAN						
Code	4013288		mm		mm		
05059896001	102591	# 1	70	2 3/4"	4,5		10
05059897001	102607	# 2	70	2 3/4"	6		10

System Impaktor - Når der stilles ekstreme krav til skrueværktøjet

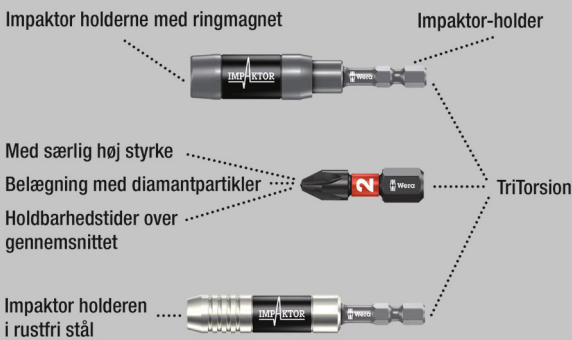

Kvalitets bits til indvendige TORX® skruer. Impaktorteknologien sørger for udholdenhed over gennemsnittet også ved ekstreme krav.

Forhøjet gnidningsmodstand via ru diamantpartikelbelægning på bitspidsen hindrer rutsjen af skruen. Særligt egnet til brug med almindelige impakt-/slagskruemaskiner. 1/4"-sekskant, passende til holdere ifølge DIN ISO 1173-D 6,3.

867/1 IMP DC TORX® DIY Impaktor bits

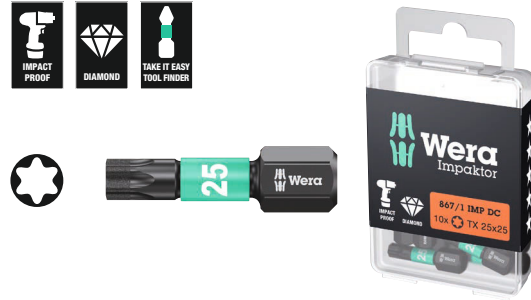

Code	EAN					
	4013288					
05057628001	178688				867/1 IMP DC 10x TX 10x25	1
05057623001	169242				867/1 IMP DC 10x TX 15x25	1
05057624001	163165				867/1 IMP DC 10x TX 20x25	1
05057625001	157447				867/1 IMP DC 10x TX 25x25	1
05057626001	157454				867/1 IMP DC 10x TX 30x25	1
05057627001	157461				867/1 IMP DC 10x TX 40x25	1

867/1 IMP DC SB Impaktor bits



Code	EAN					
	4013288					
05073924001	163240				867/1 IMP DC 1x TX 20x25	5
05073925001	158406				867/1 IMP DC 1x TX 25x25	5
05073926001	158413				867/1 IMP DC 1x TX 30x25	5
05073927001	158420				867/1 IMP DC 1x TX 40x25	5

Bit-Box 15 Impaktor TX



Code	EAN					
	4013288					
05057772001	187871				867/1 IMP DC 15x TX 20x25	10
05057775001	187888				867/1 IMP DC 15x TX 25x25	10
05057776001	187895				867/1 IMP DC 15x TX 30x25	10



Kraftform Stainless - Rustfri stål materiale til hindring af flyverust

Vakuumbeløst til industriel brug.

Rustfri stål mod faren for flyverust.

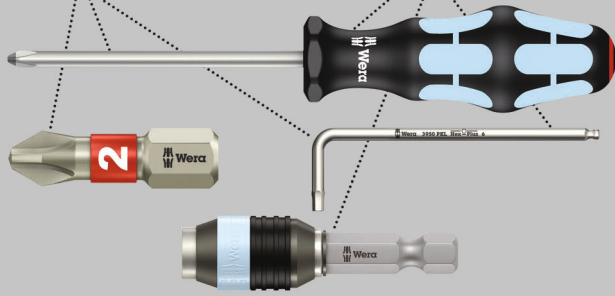

Kvalitets bits af rustfri stål til indvendige TORX® skruer. Wera værktøj af rustfri stål fremstilles af rustfri stål, hvorved uanseelig flyverust undgås.

Med Torsionszone: Ved Torsion-bits affjedres momenttoppe i Torsionszonen. Slitage før tid undgås, bittens levetid forlænges. 1/4"-sekskant, passende til holdere ifølge DIN ISO 1173-D 6,3.

3867/1 TS TORX® bits, rustfri stål



Code	EAN		□	□				
	4013288		mm					
05071030001	111043	TX 8	25	1"				10
05071032001	111067	TX 10	25	1"				10
05071033001	111074	TX 15	25	1"				10
05071034001	111081	TX 20	25	1"				10
05071035001	111098	TX 25	25	1"				10
05071037001	111111	TX 30	25	1"				10
05071038001	111128	TX 40	25	1"				10

3867/1 TS SB TORX® bits, rustfri stål

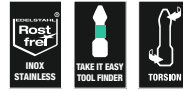

Code	EAN			
	4013288			
05073620001	117670		3867/1 TS TORX® 1x TX 10x25	5
05073621001	117687		3867/1 TS TORX® 1x TX 15x25	5
05073622001	117694		3867/1 TS TORX® 1x TX 20x25	5
05073623001	117700		3867/1 TS TORX® 1x TX 25x25	5
05073625001	117724		3867/1 TS TORX® 1x TX 30x25	5

System BiTorsion - De holder længere



Affjedring af mindre belastningstoppe i holderen.



Affjedring af højere belastningstoppe i bittens.

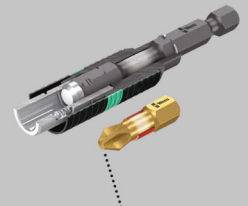

Ingen utidig slitage via belastningstoppe.

867/1 BDC TORX® bits

Bits med bittesmå diamantpartikler på bitspidsen. De sørger for sikker placering i skruen, nedsætter det nødvendige tryk på skruen og nedsætter risikoen for at rutsje af.

Med Torsionszone, til hvilken der afledes kinetisk energi ved belastningstoppe. Derved signifikant forøgelse af produktlevetiden. 1/4"-sekskant, passende til holdere ifølge DIN ISO 1173-D 6,3.

867/1 BDC TORX® bits



Code	EAN							
			mm					
05066100001	034038	TX 10	25	1"				10
05066102001	034045	TX 15	25	1"				10
05066104001	034052	TX 20	25	1"				10
05066106001	034069	TX 25	25	1"				10
05066108001	034076	TX 30	25	1"				10
05066110001	034083	TX 40	25	1"				10

867/1 BDC SB TORX® bits



Code	EAN							
05134374001	099778		867/1 TORX® BDC	1x TX 10x25				5
05134375001	099785		867/1 TORX® BDC	1x TX 15x25				5
05134376001	099792		867/1 TORX® BDC	1x TX 20x25				5
05134377001	099808		867/1 TORX® BDC	1x TX 25x25				5
05134378001	099822		867/1 TORX® BDC	1x TX 30x25				5
05134379001	099815		867/1 TORX® BDC	1x TX 40x25				5

867/1 BTZ TORX® bits

BiTorsion bits med Torsionszone, til hvilken der afledes kinetisk energi ved belastningstoppe. Derved signifikant forøgelse af produktlevetiden.

Med passende holder bedstmulig levetid. Hårde og slidstærke, til universelt brug. 1/4"-sekskant, passende til holdere ifølge DIN ISO 1173-D 6,3.

867/1 BTZ TORX® bits



Code	EAN							
			mm					
05066120001	034519	TX 10	25	1"				10
05066122001	034526	TX 15	25	1"				10
05066124001	034533	TX 20	25	1"				10
05066126001	034540	TX 25	25	1"				10
05066128001	034557	TX 30	25	1"				10
05066130001	034564	TX 40	25	1"				10

867/1 TORX® HF bits med holdefunktion

- Til indvendige TORX® skruer
- Med holdefunktion til indvendige TORX® skruer
- Også passende til Würth ASSY skruer samt Altenloh SPAX T-STAR plus skruer
- 1/4" sekskants-tilslutning (Wera tilslutnings-serie 1)
- Med værktøjsfinderen „Take it easy“: Farvemærkning efter størrelse

867/1 TORX® HF bits med holdefunktion



Code	EAN							
			mm					
05066140001	226334	TX 10	25	1"				10
05066141001	226341	TX 15	25	1"				10
05066142001	226365	TX 20	25	1"				10
05066143001	226358	TX 25	25	1"				10
05066144001	226389	TX 30	25	1"				10
05066145001 ¹⁾	226655	TX 40	25	1"				10

¹⁾ Gennemgående sekskant; ingen Take it easy.



Bit-Box 20 TX HF



Code	EAN			
	4013288			
0505777001	226013		867/1 TORX® HF 20x TX 20x25	20
05057778001	226020		867/1 TORX® HF 20x TX 25x25	20

867/1 TZ TORX® bits

Bits med Torsionszone, til hvilken der afledes kinetisk energi ved belastningstoppe.

Derved signifikant forøgelse af produktlevetiden. Hårde og slidstærke, til universelt brug. 1/4"-sekskant, passende til holdere ifølge DIN ISO 1173-D 6,3.

867/1 TZ TORX® bits



Code	EAN						
Code	EAN		mm	mm	mm		
05066300001	015709		TX 5	25	1"	4,2	10
05066301001	015716		TX 6	25	1"	4,2	10
05066302001	015723		TX 7	25	1"	4,2	10
05066303001	015730		TX 8	25	1"	4,2	10
05066304001	015747		TX 9	25	1"	4,2	10
05066305001	015754		TX 10	25	1"	4,2	10
05066308001	015761		TX 15	25	1"	4,2	10
05066310001	015778		TX 20	25	1"	4,8	10
05066312001	015785		TX 25	25	1"	5,5	10
05066313001	015792		TX 27	25	1"	5,5	10
05066315001	015808		TX 30	25	1"	6,0	10
05066320001	015815		TX 40	25	1"	-	10

867/1 TORX® bits



Code	EAN						
Code	EAN		mm	mm	mm		
05135140001	107114		TX 1	25	1"	1,5	10
05135141001	107121		TX 2	25	1"	1,5	10
05135142001	111456		TX 3	25	1"	2,0	10
05135143001	111463		TX 4	25	1"	2,0	10
05066492001	030405		TX 5	25	1"	3,0	10
05066493001	030412		TX 6	25	1"	3,0	10
05066494001	030429		TX 7	25	1"	3,0	10
05066495001	030436		TX 8	25	1"	3,0	10
05066496001	030443		TX 9	25	1"	3,0	10
05066485001	030320		TX 10	25	1"	4,0	10
05066486001	030337		TX 15	25	1"	4,0	10
05066487001	030344		TX 20	25	1"	5,0	10
05066488001	030351		TX 25	25	1"	5,0	10
05066489001	030368		TX 27	25	1"	6,0	10
05066490001	030375		TX 30	25	1"	6,0	10
05066491001	030382		TX 40	25	1"	-	10
05066325001	031174		TX 45	35	1 3/8"	8,0	10
05066330001	031181		TX 50	35	1 3/8"	9,0	10
05066335001	031167		TX 55	35	1 3/8"	12,0	10

867/1 SB TORX® bits



Code	EAN			
	4013288			
05073313001	029140		867/1 TORX® 2x TX 10x25	5
05073340001	029591		867/1 TORX® 2x TX 15x25	5
05073314001	029157		867/1 TORX® 2x TX 20x25	5
05073315001	029164		867/1 TORX® 2x TX 25x25	5
05073316001	029171		867/1 TORX® 2x TX 30x25	5
05073317001	029188		867/1 TORX® 2x TX 40x25	5
05073346001	125859		867/1 TORX® 1x TX 50x35	5
05073375001	037503		867/1 TORX® 1x TX 10x251x TX 15x251x TX 20x25	5
05073376001	037510		867/1 TORX® 1x TX 25x25; 1x TX 30x25; 1x TX 40x25	5

867/1 DIY bits TORX®



Code	EAN			
	4013288			
05072406001	115799		867/1 TORX® 10x TX 10x25	1
05072407001	115805		867/1 TORX® 10x TX 15x25	1
05072408001	115812		867/1 TORX® 10x TX 20x25	1
05072409001	115829		867/1 TORX® 10x TX 25x25	1
05072411001	115843		867/1 TORX® 10x TX 30x25	1
05072412001	115850		867/1 TORX® 10x TX 40x25	1

867/1 TORX® bits DIY 100



Code	EAN			
	4013288			
05072446001	138507		867/1 TORX® 100x TX 10x25	1
05072447001	138514		867/1 TORX® 100x TX 15x25	1
05072448001	138521		867/1 TORX® 100x TX 20x25	1
05072449001	138538		867/1 TORX® 100x TX 25x25	1
05072451001	138552		867/1 TORX® 100x TX 30x25	1
05072452001	138569		867/1 TORX® 100x TX 40x25	1

Bit-Box 20 TX



Code	EAN			
	4013288			
05057770001	187994		867/1 TORX® 20x TX 20x25	20
05057773001	188007		867/1 TORX® 20x TX 25x25	20

867/1 Z TORX® Wedge bits

Via konis profilforløb muliggøres en klemmeffekt, der holder TORX® skruen sikkert på bitten. Hårde og slidstærke, til universelt brug.

1/4"-sekskant, passende til holdere ifølge DIN ISO 1173-D 6,3.

867/1 Z TORX® Wedge bits



Code	EAN									
	4013288									
05066455001	016034		TX 15	25	1"					10
05066460001	016041		TX 20	25	1"					10
05066465001	016058		TX 25	25	1"					10



867/1 ZA TORX® bits med tap

Med tap, der i samspil med boringen indeni skruen gør centreringen af værktøjet lettere.

Hårde og slidstærke, til universelt brug. 1/4"-sekskant, passende til holdere ifølge DIN ISO 1173-D 6,3.

867/1 ZA TORX® bits med tap



Code	EAN					
			mm	1"	mm	
05066081001	107190	TX 15	25	1"	4,0	10
05066082001	107206	TX 20	25	1"	5,0	10
05066083001	107213	TX 25	25	1"	5,0	10

System Impaktor - Når der stilles ekstreme krav til skruv værktøjet

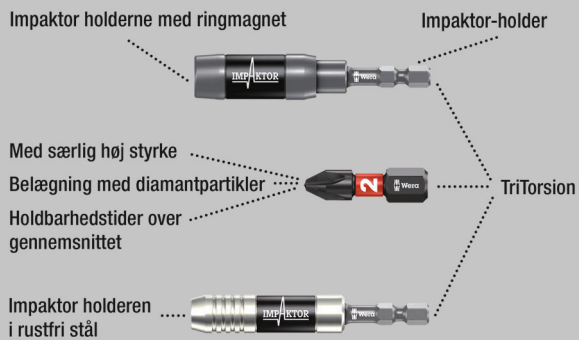

Kvalitets bits til indvendige TORX® skruer. Impaktorteknologien sørger for udholdenhed over gennemsnittet også ved ekstreme krav. Forhøjet gnidningsmodstand via ru diamantpartikelbelægning på bitspidsen hindrer rutsjen af skruen. Særligt egnet til brug med almindelige impakt-/slagskruemaskiner. 1/4"-sekskant, passende til holdere ifølge DIN ISO 1173-F 6,3.

867/4 IMP DC TORX® DIY Impaktor bits



Code	EAN			
	4013288			
05057664001	163172		867/4 IMP DC 5x TX 20x50	1
05057665001	157515		867/4 IMP DC 5x TX 25x50	1
05057666001	157522		867/4 IMP DC 5x TX 30x50	1
05057667001	157539		867/4 IMP DC 5x TX 40x50	1

867/4 IMP DC SB Impaktor bits

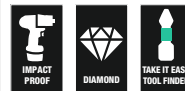

Code	EAN			
	4013288			
05073964001	163257		867/4 IMP DC 1x TX 20x50	5
05073965001	158529		867/4 IMP DC 1x TX 25x50	5
05073966001	158536		867/4 IMP DC 1x TX 30x50	5
05073967001	158543		867/4 IMP DC 1x TX 40x50	5

TORX® – værktøj med holdefunktion

Klemmekraft holder fast i TORX® skruer

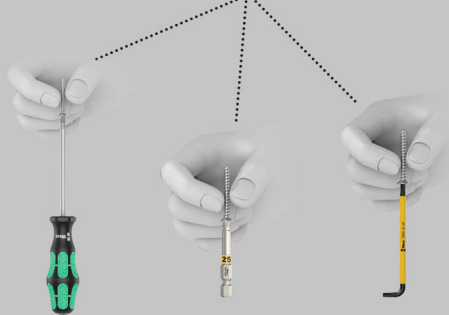

Det af Wera udviklede TORX® HF (HF = holdefunktion) værktøj er kendetegnet ved en geometrisk optimering af den oprindelige TORX® profil.

Via den af fladetryk mellem spidsen og skrueprofilen resulterende klemmekraft holdes skruerne sikkert på værktøjet! 1/4"-sekskant, passende til holdere ifølge DIN ISO 1173-F 6,3.

867/4 TORX® HF bits med holdefunktion

- Til indvendige TORX® skruer
- Med holdefunktion til indvendige TORX® skruer
- Også passende til Würth ASSY skruer samt Altenloh SPAX T-STAR plus skruer
- 1/4" sekskants-tilslutning (Wera tilslutnings-serie 4)
- Med værktøjsfinderen „Take it easy“: Farvemærkning efter størrelse

867/4 TORX® HF bits med holdefunktion



	EAN						
Code	4013288		mm		mm		
05060505001	226747	TX 8	50	2"	3,0		10
05060506001	226754	TX 10	50	2"	4,0		10
05060507001	226761	TX 15	50	2"	4,0		10
05060508001	226778	TX 20	50	2"	4,5		10
05060509001	226785	TX 25	50	2"	6,0		10
05060510001	226792	TX 30	50	2"	6,0		10
05060511001 ¹⁾	226808	TX 40	50	2"	-		10

¹⁾Gennemgående sekskant; ingen Take it easy.

867/4 KK TORX® bits

Kuglehoved: Via den kugleformede spidsprofil er det muligt at svinge værktøjsaksen i forhold til skrueraksen, så man dermed kan skrue "om hjørner". Hårde og slidstærke, til universelt brug. 1/4"-sekskant, passende til holdere ifølge DIN ISO 1173-F 6,3.

- 1/4" sekskants-tilslutning (Wera tilslutnings-serie 4)

867/4 KK TORX® bits



	EAN							
Code	4013288		mm					
05059700001	155979	TX 10	89	3 1/2"				5
05059701001	155986	TX 15	89	3 1/2"				5
05059702001	155993	TX 20	89	3 1/2"				5
05059703001	156006	TX 25	89	3 1/2"				5
05059704001	156013	TX 30	89	3 1/2"				5
05059705001	156020	TX 40	89	3 1/2"				5



867/4 Z TORX® bits

Kvalitets bits til indvendige TORX® skruer. Hårde og slidstærke, til universelt brug. 1/4"-sekskant, passende til holdere ifølge DIN ISO 1173-F 6,3.

867/4 Z TORX® bits



Code	EAN						
Code	4013288		mm		mm		
05135200001	107138	TX 1	50	2"	2,0		10
05135201001	107145	TX 2	50	2"	2,0		10
05135202001	112620	TX 3	50	2"	2,0		10
05135204001	041333	TX 4	50	2"	3,0		10
05135205001	031808	TX 5	50	2"	3,0		10
05308428001	041340	TX 6	50	2"	3,0		10
05134740001	035905	TX 6	70	2 3/4"	3,0		10
05332600001	033895	TX 6	89	3 1/2"	3,0		10
05328448001	038432	TX 6	152	6"	3,0		10
05160830001	113283	TX 7	50	2"	3,0		10
05345047001	128423	TX 7	70	2 3/4"	3,0		10
05060131001	030498	TX 8	50	2"	3,0		10
05060098001	030504	TX 8	70	2 3/4"	3,0		10
05060185001	030511	TX 8	89	3 1/2"	3,0		10
05060195001	030528	TX 8	152	6"	3,0		10
05319835001	128430	TX 9	70	2 3/4"	3,0		10
05060193001	155566	TX 9	89	3 1/2"	3,0		10
05060194001	156945	TX 9	152	6"	3,0		10
05060132001	030535	TX 10	50	2"	4,0		10
05060100001	016171	TX 10	70	2 3/4"	4,0		10
05060186001	030481	TX 10	89	3 1/2"	4,0		10
05060196001	030542	TX 10	152	6"	4,0		10
05060133001	030559	TX 15	50	2"	4,0		10
05060105001	016188	TX 15	70	2 3/4"	4,0		10
05060187001	030566	TX 15	89	3 1/2"	4,0		10
05060197001	030573	TX 15	152	6"	4,0		10
05060134001	030580	TX 20	50	2"	4,5		10
05060110001	016195	TX 20	70	2 3/4"	4,5		10
05060188001	030597	TX 20	89	3 1/2"	4,5		10
05060198001	030603	TX 20	152	6"	4,5		10
05060135001	030610	TX 25	50	2"	6,0		10
05060115001	016201	TX 25	70	2 3/4"	6,0		10
05060189001	030627	TX 25	89	3 1/2"	6,0		10
05060199001	030634	TX 25	152	6"	6,0		10
05060136001	030641	TX 27	50	2"	6,0		10
05060120001	016218	TX 27	70	2 3/4"	6,0		10
05060190001	030658	TX 27	89	3 1/2"	6,0		10
05060200001	030665	TX 27	152	6"	6,0		10
05060137001	030672	TX 30	50	2"	6,0		10
05060125001	016225	TX 30	70	2 3/4"	6,0		10
05060191001	030689	TX 30	89	3 1/2"	6,0		10
05060201001	030696	TX 30	152	6"	6,0		10
05060138001	030702	TX 40	50	2"	-		10
05060130001	016232	TX 40	70	2 3/4"	-		10
05060192001	030719	TX 40	89	3 1/2"	-		10
05060202001	030726	TX 40	152	6"	-		10

867/4 Z SB TORX® Bits



Code	EAN			
Code	4013288			
05073720001	132789		867/4 Z TORX® 2x TX 10x50	3
05073526001	105929		867/4 Z TORX® 1x TX 10x89	5
05073470001	226273		867/4 Z TORX® 3x TX 10x89	1
05136311001	213891		867/4 Z TORX® 1x TX 10x152	3
05073721001	132796		867/4 Z TORX® 2x TX 15x50	3
05073527001	105936		867/4 Z TORX® 1x TX 15x89	5
05073471001	226228		867/4 Z TORX® 3x TX 15x89	1
05136312001	213907		867/4 Z TORX® 1x TX 15x152	3
05073722001	132802		867/4 Z TORX® 2x TX 20x50	3
05073528001	105943		867/4 Z TORX® 1x TX 20x89	5
05073472001	226235		867/4 Z TORX® 3x TX 20x89	1
05136313001	213914		867/4 Z TORX® 1x TX 20x152	3
05073723001	132826		867/4 Z TORX® 2x TX 25x50	3
05073529001	105950		867/4 Z TORX® 1x TX 25x89	5
05073473001	226242		867/4 Z TORX® 3x TX 25x89	1
05136314001	213921		867/4 Z TORX® 1x TX 25x152	3
05073724001	132833		867/4 Z TORX® 2x TX 30x50	3
05073530001	105967		867/4 Z TORX® 1x TX 30x89	5
05073474001	226259		867/4 Z TORX® 3x TX 30x89	1
05136315001	213938		867/4 Z TORX® 1x TX 30x152	3
05073531001	105974		867/4 Z TORX® 1x TX 40x89	5
05136316001	213945		867/4 Z TORX® 1x TX 40x152	3

867/2 Z TORX® bits

Hårde og slidstærke, til universelt brug. $\frac{5}{16}$ "-sekskant, passende til holdere ifølge DIN ISO 1173-D 8.

867/2 Z TORX® bits



	EAN						
Code	4013288		mm		mm		
05066901001	016096	TX 20	35	1 $\frac{3}{8}$ "	4,5		10
05066900001	016102	TX 25	35	1 $\frac{3}{8}$ "	5,8		10
05066902001	016119	TX 27	35	1 $\frac{3}{8}$ "	5,8		10
05066905001	016126	TX 30	35	1 $\frac{3}{8}$ "	6,0		10
05066910001	016133	TX 40	35	1 $\frac{3}{8}$ "	7,0		10
05066915001	016140	TX 45	35	1 $\frac{3}{8}$ "	-		10
05066920001	016157	TX 50	35	1 $\frac{3}{8}$ "	-		10
05066941001	104007	TX 50	50	2"	-		10
05066950001	104526	TX 50	70	2 $\frac{3}{4}$ "	-		10
05066925001	016164	TX 55	35	1 $\frac{3}{8}$ "	12,0		10

867/12 TORX® bits

Hårde og slidstærke, til universelt brug. Gevindtilslutning M 5.

867/12 TORX® bits



	EAN						
Code	4013288		mm		mm		
05064155001	026484	TX 20	45	1 $\frac{3}{4}$ "	6,0		10

867/15 TORX® bits

Hårde og slidstærke, til universelt brug. Gevindtilslutning M 6.

867/15 TORX® bits



	EAN						
Code	4013288		mm		mm		
05064170001	032607	TX 20	45	1 $\frac{3}{4}$ "	8,0		10
05064175001	032980	TX 25	45	1 $\frac{3}{4}$ "	8,0		10

867/9 C TORX® bits, Halfmoon

Tilslutning: 4 mm Halfmoon til direkte maskintilslutning.

867/9 C TORX® bits, Halfmoon



	EAN						
Code	4013288		mm		mm		
05135220001	112637	TX 1	44	1 $\frac{47}{64}$ "	1,5		10
05135221001	112644	TX 2	44	1 $\frac{47}{64}$ "	1,5		10
05135222001	112651	TX 3	44	1 $\frac{47}{64}$ "	1,7		10
05345352001	113597	TX 4	44	1 $\frac{47}{64}$ "	1,8		10
05345018001	113504	TX 4	64	2 $\frac{33}{64}$ "	2,0		10
05200496001	214881	TX 5	44	1 $\frac{47}{64}$ "	1,6		10
05345351001	113580	TX 5	44	1 $\frac{47}{64}$ "	3,0		10
05345032001	113542	TX 5	64	2 $\frac{33}{64}$ "	2,0		10
05345350001	113573	TX 6	44	1 $\frac{47}{64}$ "	3,0		10
05345056001	113566	TX 6	64	2 $\frac{33}{64}$ "	2,0		10
05332610001	035868	TX 6	70	2 $\frac{3}{4}$ "	3,0		10
05345035001	113559	TX 7	64	2 $\frac{33}{64}$ "	2,3		10
05345026001	113528	TX 8	44	1 $\frac{47}{64}$ "	3,0		10
05345028001	113535	TX 8	64	2 $\frac{33}{64}$ "	3,0		10
05332609001	035714	TX 8	70	2 $\frac{3}{4}$ "	3,0		10
05332607001	037107	TX 10	70	2 $\frac{3}{4}$ "	3,0		10

867/1 Z TORX® BO bits med boring

Via boring i bittens og tap i TORX® BO-skruen hindres uautoriseret løsning. Sikkerhedskræforbindelse.

Hårde og slidstærke, til universelt brug. $\frac{1}{4}$ "-sekskant, passende til holdere ifølge DIN ISO 1173-D 6,3.

867/1 Z TORX® BO bits med boring



	EAN					
Code	4013288		mm			
05066497001	015822	TX 7	25	1"		10
05066498001	015839	TX 8	25	1"		10
05066499001	015846	TX 9	25	1"		10
05066500001	015853	TX 10	25	1"		10
05066505001	015860	TX 15	25	1"		10
05066510001	015877	TX 20	25	1"		10
05066515001	015884	TX 25	25	1"		10
05066520001	015891	TX 27	25	1"		10
05066525001	015907	TX 30	25	1"		10
05066530001	015914	TX 40	25	1"		10



867/1 Z TORX® BO SB bits med boring



Code	EAN		
	4013288		
05073064001	202666	867/1 Z TORX® BO 2x TX 20x25	5
05073065001	202673	867/1 Z TORX® BO 2x TX 25x25	5
05073066001	202680	867/1 Z TORX® BO 2x TX 30x25	5

3867/4 TORX® BO bits med boring, rustfri stål

Kvalitets bits af rustfri stål til indvendige TORX® skruer.

Wera værktøj af rustfri stål fremstilles af rustfri stål, hvorved uanseelig flyverust undgås. 1/4"-sekskant, passende til holdere ifølge DIN ISO 1173-F 6,3.

3867/4 TORX® BO bits med boring, rustfri stål



Code	EAN						
	4013288		mm		mm		
05071089001	115546	TX 10	89	3 1/2"	4,0		10
05071090001	115553	TX 15	89	3 1/2"	4,0		10
05071091001	115560	TX 20	89	3 1/2"	4,5		10
05071092001	115577	TX 25	89	3 1/2"	5,5		10
05071094001	115584	TX 30	89	3 1/2"	6,0		10

867/4 Z TORX® BO bits med boring

Hårde og slidstærke, til universelt brug. 1/4"-sekskant, passende til holdere ifølge DIN ISO 1173-F 6,3.

867/4 Z TORX® BO bits med boring



Code	EAN						
	4013288		mm		mm		
05060139001	030733	TX 8	70	2 3/4"	3,0		10
05060048001	094513	TX 8	89	3 1/2"	3,0		10
05060049001	094520	TX 9	89	3 1/2"	3,0		10
05060140001	026897	TX 10	70	2 3/4"	4,0		10
05060050001	094537	TX 10	89	3 1/2"	4,0		5
05060141001	030740	TX 15	70	2 3/4"	4,0		10
05060051001	094544	TX 15	89	3 1/2"	4,0		5
05060142001	026903	TX 20	70	2 3/4"	4,5		10
05060052001	094551	TX 20	89	3 1/2"	4,5		5
05060143001	026910	TX 25	70	2 3/4"	6,0		10
05060053001	094568	TX 25	89	3 1/2"	6,0		10
05060144001	026927	TX 27	70	2 3/4"	6,0		10
05060057001	094643	TX 27	89	3 1/2"	6,0		5
05060145001	026934	TX 30	70	2 3/4"	6,0		10
05060054001	094575	TX 30	89	3 1/2"	6,0		5
05060146001	026941	TX 40	70	2 3/4"	-		10
05060056001	094582	TX 40	89	3 1/2"	-		5

867/4 Z TORX® BO SB bits med boring

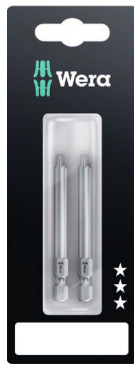

Code	EAN			
	4013288			
05073070001	202604		867/4 Z TORX® BO 2x TX 20x70	5
05073071001	202611		867/4 Z TORX® BO 2x TX 25x70	5
05073072001	202628		867/4 Z TORX® BO 2x TX 30x70	5
05073073001	202574		867/4 Z TORX® BO 2x TX 40x70	5

867/1 IP TORX PLUS® bits

Bits til indvendige TORX PLUS® skruer. TORX PLUS® profil: I sammenligning med den „normale“ TORX® profil realiseres forstørrelsen af de 6 momentoverførende flanker mellem værktøj og skrue af en ellipse- og ikke cirkelformet profilopbygning.

Derved fordeles den ved skruringen anvendte kraft på større flader. Større momenter overføres og levetiden for skrue og værktøj forøges yderligere.

Hård og slidstærk. 1/4"-sekskant, passende til holdere ifølge DIN ISO 1173-D 6,3.

867/1 IP TORX PLUS® bits



Code	EAN		⌀	ℓ	ℓ			
	4013288			mm				
05135120001	112606	1 IP	25	1"				10
05135121001	112613	2 IP	25	1"				10
05160956001	113313	3 IP	25	1"				10
05134695001	103109	4 IP	25	1"				10
05066272001	035684	5 IP	25	1"				10
05066274001	031556	6 IP	25	1"				10
05066276001	031563	7 IP	25	1"				10
05066278001	031570	8 IP	25	1"				10
05066279001	033635	9 IP	25	1"				10
05066280001	031549	10 IP	25	1"				10
05066282001	031587	15 IP	25	1"				10
05066284001	031594	20 IP	25	1"				10
05066286001	031600	25 IP	25	1"				10
05066287001	031617	27 IP	25	1"				10
05066288001	031624	30 IP	25	1"				10
05066290001	031631	40 IP	25	1"				10

867/4 IP TORX PLUS® bits



Code	EAN		⌀	ℓ	ℓ	∅			
	4013288			mm		mm			
05134664001	112514	1 IP	50	2"		2,0			10
05134665001	112521	2 IP	50	2"		2,0			10
05134668001	106568	3 IP	50	2"		2,0			10
05134691001	103093	4 IP	50	2"		3,0			10
05134678001	098030	5 IP	50	2"		3,0			10
05134680001	037220	6 IP	50	2"		3,0			10
05134667001	095596	6 IP	89	3 1/2"		3,0			10
05134690001	095602	6 IP	152	6"		3,0			10
05134681001	037237	7 IP	50	2"		3,0			10
05134679001	037190	8 IP	50	2"		3,0			10
05134670001	032812	8 IP	89	3 1/2"		3,0			10
05134682001	037244	8 IP	152	6"		3,0			10
05160917001	038951	9 IP	50	2"		3,0			10
05134669001	033871	9 IP	89	3 1/2"		3,0			10
05134683001	037251	10 IP	50	2"		4,0			10
05134684001	037268	10 IP	70	2 3/4"		4,0			10
05134671001	032829	10 IP	89	3 1/2"		4,0			10
05134685001	037275	15 IP	50	2"		4,0			10
05134686001	037282	15 IP	70	2 3/4"		4,0			10
05134672001	032836	15 IP	89	3 1/2"		4,0			10
05134687001	037299	20 IP	50	2"		4,5			10
05134688001	037305	20 IP	70	2 3/4"		4,5			10
05134673001	032843	20 IP	89	3 1/2"		4,5			10
05134609001	224767	25 IP	50	2"		6,0			10
05134674001	032850	25 IP	89	3 1/2"		6,0			10
05134675001	032867	27 IP	89	3 1/2"		6,0			10
05320430001	113382	30 IP	50	2"		6,0			10
05134676001	032874	30 IP	89	3 1/2"		6,0			10
05134677001	032881	40 IP	89	3 1/2"		-			10

867/9 C IP TORX PLUS® bits, Halfmoon

Hårde bits til indvendige TORX PLUS® skruer.

Tilslutning: 4 mm Halfmoon til direkte maskintilslutning.

867/9 C IP TORX PLUS® bits, Halfmoon



Code	EAN		⌀	ℓ	ℓ	∅	ℓ	ℓ	
	4013288			mm		mm	mm		
05135230001	112668	1 IP	44	1 47/64"		1,5	20	25/32"	10
05135231001	112675	2 IP	44	1 47/64"		1,5	20	25/32"	10
05135232001	112682	3 IP	44	1 47/64"		1,7	20	25/32"	10
05326310001	113399	4 IP	44	1 47/64"		2,0	20	25/32"	10
05345019001	113511	4 IP	64	2 33/64"		2,0	20	25/32"	10
05135233001	112699	5 IP	44	1 47/64"		2,0	20	25/32"	10
05344900001	113498	6 IP	44	1 47/64"		2,25	20	25/32"	10
05135234001	112705	8 IP	44	1 47/64"		3,0	20	25/32"	10
05332606001	037091	8 IP	70	2 3/4"		3,0	20	25/32"	10
05135235001	112712	10 IP	44	1 47/64"		3,0	20	25/32"	10



IPR TORX PLUS®

En 5-flanke-TORX PLUS® profil med boring.
Denne spidsgeometri mindskedes med en flanke og blev forsynet med boring for at beskytte sikkerhedsskrueforbindelser mod uønsket løsnen.

Disse skruer kan ikke bevæges med almindeligt værktøj, som det fås i handlen.

867/1 IPR TORX PLUS® bits med boring



	EAN					
Code	4013288		mm			
05134699001	034878	8 IPR	25	1"		10
05134698001	037817	9 IPR	25	1"		10
05134700001	034823	10 IPR	25	1"		10
05134701001	034724	15 IPR	25	1"		10
05134702001	034731	20 IPR	25	1"		10
05134703001	034748	25 IPR	25	1"		10
05134704001	034847	27 IPR	25	1"		10
05134705001	034830	30 IPR	25	1"		10
05134706001	034854	40 IPR	35	1 3/8"		10
05134707001	034861	45 IPR	35	1 3/8"		10

867/4 IPR TORX PLUS® bits med boring

Kvalitets bits til indvendige TORX PLUS® skruer. En 5-flanke TORX PLUS® profil. 1/4"-sekskant, passende til holdere ifølge DIN ISO 1173-F 6,3.

867/4 IPR TORX PLUS® bits med boring



	EAN						
Code	4013288		mm		mm		
05160821001	160867	10 IPR	50	2"	4,0		10
05134657001	155665	10 IPR	89	3 1/2"	4,0		10
05134654001	155641	15 IPR	50	2"	4,0		10
05134720001	037206	15 IPR	89	3 1/2"	4,0		10
05204126001	160874	20 IPR	50	2"	4,5		10
05259135001	160881	20 IPR	89	3 1/2"	4,5		10
05134655001	155658	25 IPR	50	2"	6,0		10
05134722001	160904	25 IPR	89	3 1/2"	6,0		10
05134656001	156952	27 IPR	50	2"	6,0		10
05134658001	155672	27 IPR	89	3 1/2"	6,0		10
05134732001	160911	30 IPR	50	2"	6,0		10
05134723001	160935	30 IPR	89	3 1/2"	6,0		10

System BiTorsion - De holder længere

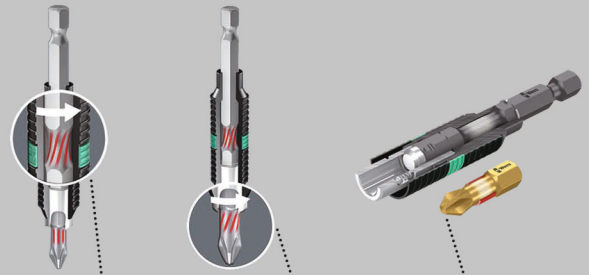

Affjedring af mindre belastningstoppe i holderen.

Affjedring af højere belastningstoppe i bitten.

Ingen utidig slitage via belastningstoppe.

800/1 BDC bits

Med bittesmå diamantpartikler på bitspidsen. De sørger for sikkert hold i skruen, nedsætter det nødvendige tryk på skruen og nedsætter risikoen for at rutsje af.

Med torsionszone, til hvilken der afledes kinetisk energi ved belastningstoppe. Derved signifikant forøgelse af produktlevetiden. 1/4"-sekskant, passende til holdere ifølge DIN ISO 1173-D 6,3.

800/1 BDC bits



	EAN						
Code	4013288	mm	mm	mm			
05056172001	033949	0,8	5,5	25	1"		10
05056174001	033956	1,0	5,5	25	1"		10
05056176001	033963	1,2	6,5	25	1"		10

800/1 BTZ bits

Torsionszone, til hvilken der afledes kinetisk energi ved belastningstoppe. Derved signifikant forøgelse af produktlevetiden.

Hård og slidstærk, til universelt brug. 1/4" tommer-sekskant, passende til holdere ifølge DIN ISO 1173-D 6,3.

800/1 BTZ bits



Code	EAN	√	┘	┘	┘	∅	
05056064001	034427	0,8	5,5	25	1"		10
05056066001	034434	1,0	5,5	25	1"		10
05056068001	034441	1,2	6,5	25	1"		10

800/1 TZ bits

Med Torsions-zone mod slitage før tid. Hårde og slidstærke, til universelt brug. 1/4"-sekskant, passende til holdere ifølge DIN ISO 1173-D 6,3.

800/1 TZ bits



Code	EAN	√	┘	┘	┘	∅	
05056203001	011145	0,5	4,0	25	1"	4,0	10
05056210001	011152	0,6	4,5	25	1"	4,5	10
05056220001	011169	0,8	5,5	25	1"	5,5	10
05056225001	011176	1,0	5,5	25	1"	5,5	10
05056233001	011183	1,2	6,5	25	1"	6,2	10
05056240001	011190	1,6	8,0	25	1"	8,0	10

800/1 Z bits

Hårde og slidstærke bits, til universelt brug. 1/4"-sekskant, passende til holdere ifølge DIN ISO 1173-D 6,3.

800/1 Z bits



Code	EAN	√	┘	┘	┘	∅	
05056200001	040831	0,5	3,0	25	1"	3,0	10
05072050001	030467	0,5	4,0	25	1"	4,0	10
05072055001	010933	0,6	4,5	25	1"	4,5	10
05072057001	010940	0,8	5,5	25	1"	5,5	10
05072059001	010957	1,0	5,5	25	1"	5,5	10
05072061001	010964	1,2	6,5	25	1"	6,2	10
05072063001	030450	1,2	8,0	25	1"	8,0	10
05072065001	010971	1,6	8,0	25	1"	8,0	10

Kraftform Stainless - Rustfri stål materiale til hindring af flyverust

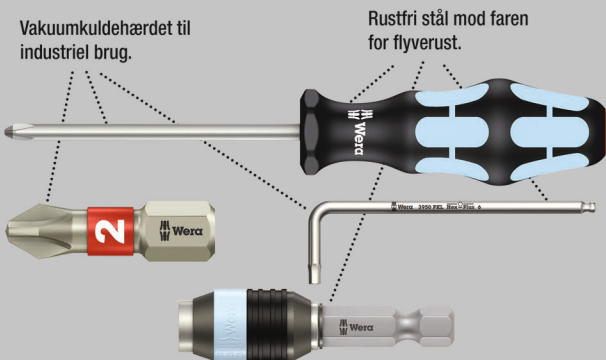

Kvalitets bits af rustfri stål til skruer med lige kær. v.

Wera værktøj af rustfri stål fremstilles af rustfri stål, hvorved uanseelig flyverust undgås. 1/4"-sekskant, passende til holdere ifølge DIN ISO 1173-F 6,3.



3800/4 Bits, rustfri stål



Code	EAN	√	┘	┘	┘	∅	
05071080001	115669	1,0	5,5	89	3 1/2"		10

800/4 Z bits

Hårde og slidstærke bits til skruer med lige kærvt, til universelt brug. 1/4"-sekskant, passende til holdere ifølge DIN ISO 1173-F 6,3.

800/4 Z bits



	EAN						
Code	4013288	mm	mm	mm	"	mm	
05059305001	011480	0,5	3,0	50	2"	3,0	10
05059466001	011497	0,5	3,0	70	2 3/4"	3,0	10
05059307001	011503	0,5	4,0	50	2"	4,0	10
05059310001	011510	0,6	3,5	50	2"	3,5	10
05059472001	011527	0,6	3,5	70	2 3/4"	3,5	10
05059450001	031471	0,6	3,5	152	6"	3,5	10
05059315001	011534	0,6	4,5	50	2"	4,5	10
05059489001	094230	0,6	4,5	89	3 1/2"	4,5	10
05059320001	011541	0,8	4,0	50	2"	4,0	10
05059478001	011558	0,8	4,0	70	2 3/4"	4,0	10
05059480001	011565	0,8	4,0	89	3 1/2"	4,0	10
05059451001	031389	0,8	4,0	152	6"	4,0	10
05059325001	011572	0,8	5,5	50	2"	5,5	10
05059330001	011589	1,0	5,5	50	2"	5,5	10
05059486001	011596	1,0	5,5	70	2 3/4"	5,5	10
05059488001	011602	1,0	5,5	89	3 1/2"	5,5	10
05059452001	031235	1,0	5,5	152	6"	5,5	10
05059335001	035004	1,0	6,0	50	2"	6,0	10
05059337001	011619	1,2	6,5	50	2"	6,2	10
05059492001	011626	1,2	6,5	70	2 3/4"	6,2	10
05059490001	094247	1,2	6,5	89	3 1/2"	6,2	10
05059453001	031488	1,2	6,5	152	6"	6,2	10
05059340001	011633	1,2	8,0	50	2"	8,0	10
05059496001	011640	1,2	8,0	89	3 1/2"	8,0	10
05059345001	011657	1,6	8,0	50	2"	8,0	10
05059500001	011664	1,6	8,0	89	3 1/2"	8,0	10

800/2 Z bits

Hårde og slidstærke bits til skruer med lige kærvt, til universelt brug. 5/16"-sekskant, passende til holdere ifølge DIN ISO 1173-D 8.

800/2 Z bits



	EAN						
Code	4013288	mm	mm	mm	"	mm	
05057225001	011275	1,2	8,0	41	1 19/32"	7,8	10
05057235001	011299	1,6	10,0	41	1 19/32"	7,8	10
05057240001	011305	2,0	12,0	41	1 19/32"	12,0	10

800/9 C bits

Hårde bits mod brud før tid.
Tilslutning: Halfmoon, 4 mm.

800/9 C bits



	EAN						
Code	4013288	mm	mm	mm	"	mm	
05135265001	168276	0,23	1,5	44	1 47/64"	1,5	10
05135264001	194770	0,35	2,5	44	1 47/64"	2,5	10
05135266001	168283	0,40	2,0	44	1 47/64"	2,0	10
05135267001	168290	0,50	3,0	44	1 47/64"	3,0	10

System Impaktor - Når der stilles ekstreme krav til skrueværktøjet

Impaktor holderne med ringmagnet

Impaktor-holder

Med særlig høj styrke

Belægning med diamantpartikler

Holdbarhedstider over gennemsnittet

Impaktor holderen i rustfri stål

TriTorsion

Kvalitets Impaktor bits til skruer med indvendig sekskant. Impaktorteknologien sørger for udholdenhed over gennemsnittet også ved ekstreme krav.

Forhøjet gnidningsmodstand via ru diamantpartikelbelægning på bitspidsen hindrer rutsjen af skruen. Hex-Plus giver større kontaktflader i skruehovedet.

Kærveffekten reduceres derved til et minimum, ødelæggelsen af skruehovedet elimineres næsten. 1/4"-sekskant, passende til holdere ifølge DIN ISO 1173-D 6,3.

840/1 IMP DC Hex-Plus DIY Impaktor bits

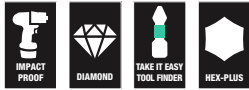

Code	EAN			
	4013288			
05057603001	178701	⊙	840/1 IMP DC 10x 3.0x25	1
05057604001	157560	⊙	840/1 IMP DC 10x 4.0x25	1
05057605001	157423	⊙	840/1 IMP DC 10x 5.0x25	1
05057606001	157430	⊙	840/4 IMP DC 10x 6.0x25	1

840/1 IMP DC SB Impaktor bits

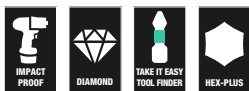

Code	EAN			
	4013288			
05073904001	158338	⊙	840/1 IMP DC 1x 4.0x25	5
05073905001	158345	⊙	840/1 IMP DC 1x 5.0x25	5
05073906001	158352	⊙	840/1 IMP DC 1x 6.0x25	5

Kraftform Stainless - Rustfri stål materiale til hindring af flyverust

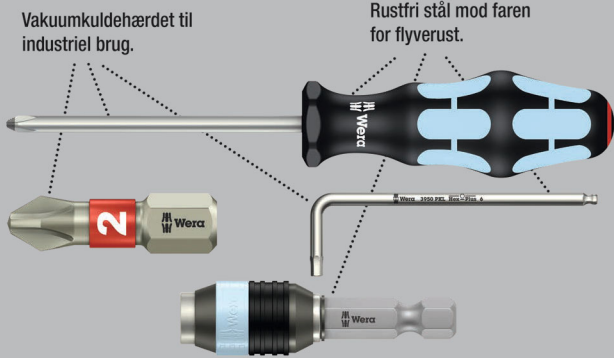

Kvalitets bits af rustfri stål til skruer med indvendig sekskant. Wera værktøj af rustfri stål fremstilles af rustfri stål, hvorved uanseelig flyverust undgås. Hex-Plus giver større kontaktflader i skrukehovedet.

Kærveffekten reduceres derved til et minimum, ødelæggelsen af skrukehovedet elimineres næsten. Med Torsionszone: Ved Torsion-bits affjedres momentoppe i Torsionszonen.

Slitage før tid undgås, bittens levetid forlænges. 1/4"-sekskant, passende til holdere ifølge DIN ISO 1173-D 6,3.

3840/1 TS Bits, rustfri stål



Code	EAN	⊙	⊙	⏏	⏏				
05071070001	111197	1,5		25	1"				10
05071071001	111203	2,0		25	1"				10
05071072001	111210	2,5		25	1"				10
05071073001	111227	3,0		25	1"				10
05071074001	111234	4,0		25	1"				10
05071075001	111241	5,0		25	1"				10
05071077001	115478	5,5		25	1"				10
05071076001	111258	6,0		25	1"				10



System BiTorsion - De holder længere

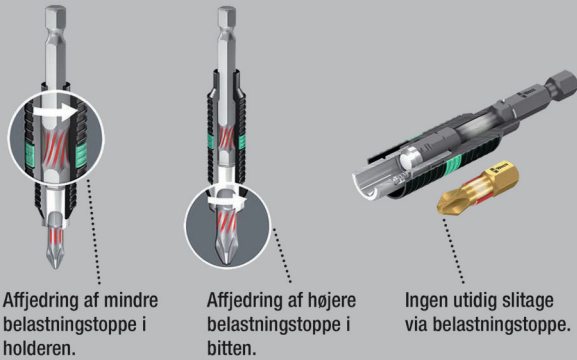

Affjedring af mindre belastningstoppe i holderen.

Affjedring af højere belastningstoppe i bitten.

Ingen utidig slitage via belastningstoppe.

BiTorsion bits til sekskant-skruer med Torsionszone, til hvilken der afledes kinetisk energi ved belastningstoppe. Derved signifikant forøgelse af produktlevetiden.

Hårde og slidstærke bits. 1/4"-sekskant, passende til holder ifølge DIN ISO 1173-D 6,3.

840/1 BTZ Bits



Code	EAN	Ø	L	L			
05056680001	182418	1,5	25	1"			10
05056681001	182425	2,0	25	1"			10
05056682001	182432	2,5	25	1"			10
05056683001	182449	3,0	25	1"			10
05056684001	182456	4,0	25	1"			10
05056685001	182463	5,0	25	1"			10
05056686001	182470	5,5	25	1"			10
05056687001	182487	6,0	25	1"			10

Hex-Plus - Giver skrue med indvendig sekskant længere levetid

Større kontaktflader i skrukehovedet reducerer presset mod fladen.

Holdbarheds-tider over gennemsnittet.

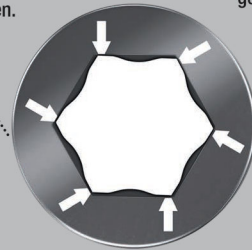

Hårde og slidstærke Wera bits til indvendige sekskantsskrue, til universelt brug. Hex-Plus giver større kontaktflader i skrukehovedet.

Kærveffekten reduceres derved til et minimum, ødelæggelsen af skrukehovedet elimineres næsten. 1/4"-sekskant, passende til holdere ifølge DIN ISO 1173-D 6,3.

840/1 Z Bits



Code	EAN	Ø	Ø	L	L		
05056303001	012623	1,5		25	1"		10
05056305001	012630	2,0		25	1"		10
05056310001	012647	2,5		25	1"		10
05056315001	012654	3,0		25	1"		10
05056320001	012661	4,0		25	1"		10
05056325001	012678	5,0		25	1"		10
05056330001	012685	6,0		25	1"		10
05056332001	038173	7,0		25	1"		10
05056335001	012692	8,0		25	1"		10
05056340001	012708	10,0		25	1"		10
05135060001	106636		0,05"	25	1"		10
05135070001	040862		1/16"	25	1"		10
05135071001	040879		5/64"	25	1"		10
05135072001	037725		3/32"	25	1"		10
05135078001	036599		7/64"	25	1"		10
05135073001	038067		1/8"	25	1"		10
05135069001	040855		9/64"	25	1"		10
05135074001	036506		5/32"	25	1"		10
05135075001	037930		3/16"	25	1"		10
05135079001	040893		7/32"	25	1"		10
05135076001	040886		1/4"	25	1"		10
05135077001	036360		5/16"	25	1"		10
05135068001	040848		3/8"	25	1"		10

840/1 Z Sæt SB



Code	EAN			
	4013288			
05073050001	202567		840/1 Z Hex-Plus 2x 2.0x25	5
05073051001	202550		840/1 Z Hex-Plus 2x 2.5x25	5
05073052001	202512		840/1 Z Hex-Plus 2x 3.0x25	5
05073053001	202529		840/1 Z Hex-Plus 2x 4.0x25	5
05073054001	202536		840/1 Z Hex-Plus 2x 5.0x25	5
05073055001	202543		840/1 Z Hex-Plus 2x 6.0x25	5
05073342001	029607		840/1 Z Hex-Plus 1x 2.0x25; 1x 2.5x25; 1x 3.0x25	5
05073344001	029614		840/1 Z Hex-Plus 1x 4.0x25; 1x 5.0x25; 1x 6.0x25	5

842/1 Z Bits

Via den kugleformede profil er det muligt at svinge værktøjsaksen i forhold til skrueaksen, således at man kan skrue „om hjørner“.

1/4"-sekskant, passende til holdere ifølge DIN ISO 1173-D 6,3.

842/1 Z Bits



Code	EAN					
	4013288	mm	mm			
05056350001	013156	2,5	25	1"		10
05056352001	013163	3,0	25	1"		10
05056354001	013170	4,0	25	1"		10
05056356001	013187	5,0	25	1"		10
05056358001	013194	6,0	25	1"		10

System Impaktor - Når der stilles ekstreme krav til skrueværktøjet

Impaktor holderne med ringmagnet

Impaktor-holder

Med særlig høj styrke

Belægning med diamantpartikler

Holdbarhedstider over gennemsnittet

Impaktor holderen i rustfri stål



TriTorsion

Kvalitets Impaktor bits til skrue med indvendig sekskant. Impaktorteknologien sørger for udholdenhed over gennemsnittet også ved ekstreme krav.

Forhøjet gnidningsmodstand via ru diamantpartikelbelægning på bitspidsen hindrer rutsjen af skruen. Hex-Plus giver større kontaktflader i skruehovedet.

Kærveffekten reduceres derved til et minimum, ødelæggelsen af skruehovedet elimineres næsten. 1/4"-sekskant, passende til holdere ifølge DIN ISO 1173-F 6,3.

840/4 IMP DC Hex-Plus DIY Impaktor bits



Code	EAN			
	4013288			
05057644001	157577		840/4 IMP DC 5x 4.0x50	1
05057645001	157492		840/4 IMP DC 5x 5.0x50	1
05057646001	157508		840/4 IMP DC 5x 6.0x50	1



840/4 IMP DC Impaktor bits SB



Code	EAN			
05073944001	158451	○	840/4 IMP DC 1x 4.0x50	5
05073945001	158468	○	840/4 IMP DC 1x 5.0x50	5
05073946001	158475	○	840/4 IMP DC 1x 6.0x50	5

Kraftform Stainless - Rustfri stål materiale til hindring af flyverust

Vakuumkuldehærdet til industriel brug.

Rustfri stål mod faren for flyverust.

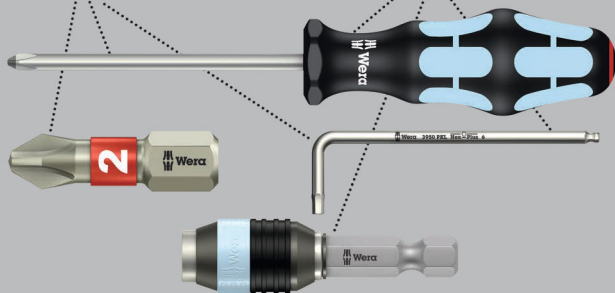

Kvalitets bits af rustfri stål til skruer med indvendig sekskant. Wera værktøj af rustfri stål fremstilles af rustfri stål, hvorved uanseelig flyverust undgås.

Hex-Plus giver større kontaktflader i skrukehovedet. Kærveffekten reduceres derved til et minimum, ødelæggelsen af skrukehovedet elimineres næsten. 1/4"-sekskant, passende til holdere ifølge DIN ISO 1173-F 6,3.

3840/4 Bits, rustfri stål



	EAN	○	○	┌	└			
Code	4013288	mm		mm				
05071101001	115621	3,0		89	3 1/2"			10
05071102001	115638	4,0		89	3 1/2"			10
05071103001	115645	5,0		89	3 1/2"			10
05071104001	115652	6,0		89	3 1/2"			10
05071105001	115676		3/32"	89	3 1/2"			10
05071106001	115683		1/8"	89	3 1/2"			10
05071107001	115690		5/32"	89	3 1/2"			10
05071108001	115706		3/16"	89	3 1/2"			10

Hex-Plus - Giver skruer med indvendig sekskant sekskant længere levetid

Større kontaktflader i skrukehovedet reducerer presset mod fladen.

Holdbarheds-tider over gennemsnittet.

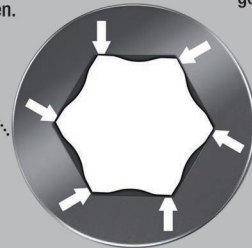

840/4 Z Take it easy bits

- Med værktøjsfinderen „Take it easy“: Farvemærkning efter profiler og størrelsesmærkning

840/4 Z bits



	EAN	Ø	Ø	l	l	∅		
Code	4013288	mm		mm		mm		
05160885001	200976	0,9		50	2"	2,6		10
05059602001	112408	1,5		50	2"	2,0		10
05059603001	034694	2,0		50	2"	4,0		10
05059628001	155450	2,0		89	3 1/2"	4,0		5
05059604001	034700	2,5		50	2"	4,0		10
05059629001	155467	2,5		89	3 1/2"	4,0		5
05059605001	012906	3,0		50	2"	4,0		10
05059630001	094254	3,0		89	3 1/2"	4,0		5
05380033001	156433	3,0		152	6"	4,0		5
05059610001	012913	4,0		50	2"	5,0		10
05059631001	094261	4,0		89	3 1/2"	5,0		5
05059634001	122964	4,0		152	6"	5,0		5
05059615001	012920	5,0		50	2"	6,0		10
05059632001	094278	5,0		89	3 1/2"	6,0		5
05059635001	122971	5,0		152	6"	6,0		5
05059620001	012937	6,0		50	2"	5,0		10
05059633001	094285	6,0		89	3 1/2"	-		5
05059636001	122988	6,0		152	6"	-		5
05059625001	012944	8,0		50	2"	-		10
05059637001	215031	8,0		89	3 1/2"	-		5
05350430001	161406		0,05"	50	2"	2,5		10
05135090001	107053		1/16"	50	2"	2,5		10
05380045001	156730		1/8"	152	6"	4,0		5
05135091001	036414		5/64"	50	2"	3,0		10
05059660001	155474		5/64"	89	3 1/2"	3,0		5
05135092001	036421		3/32"	50	2"	3,0		10
05059661001	155481		3/32"	89	3 1/2"	3,5		5
05135093001	036438		7/64"	50	2"	3,5		10
05059662001	155498		7/64"	89	3 1/2"	4,0		5
05135094001	036445		1/8"	50	2"	4,0		10
05059663001	155504		1/8"	89	3 1/2"	4,0		5
05135095001	036377		9/64"	50	2"	4,5		10
05059664001	155511		9/64"	89	3 1/2"	4,5		5
05380046001	156822		9/64"	152	6"	4,5		5
05135096001	036384		5/32"	50	2"	5,0		10
05059665001	155528		5/32"	89	3 1/2"	5,0		5
05380047001	156839		5/32"	152	6"	5,0		5
05135097001	036391		3/16"	50	2"	6,0		10
05059666001	155535		3/16"	89	3 1/2"	6,0		5
05380048001	156846		3/16"	152	6"	6,0		5
05135098001	036407		7/32"	50	2"	-		10
05059667001	155542		7/32"	89	3 1/2"	-		5
05380049001	156853		7/32"	152	6"	-		5
05135099001	095589		1/4"	50	2"	-		10
05059668001	155559		1/4"	89	3 1/2"	-		5
05380050001	156860		1/4"	152	6"	-		5
05346288001	103895		5/16"	50	2"	-		10

840/4 Z SB Bits



Code	EAN			
Code	4013288			
05073056001	202468	⊙	840/4 Z Hex-Plus 2x 2.0x50	3
05073057001	202475	⊙	840/4 Z Hex-Plus 2x 2.5x50	3
05073058001	202482	⊙	840/4 Z Hex-Plus 2x 3.0x50	3
05136301001	213792	⊙	840/4 Z Hex-Plus 1x 3.0x152	3
05073059001	202499	⊙	840/4 Z Hex-Plus 2x 4.0x50	3
05136302001	213808	⊙	840/4 Z Hex-Plus 1x 4.0x152	3
05073060001	202505	⊙	840/4 Z Hex-Plus 2x 5.0x50	3
05136303001	213815	⊙	840/4 Z Hex-Plus 1x 5.0x152	3
05073061001	202444	⊙	840/4 Z Hex-Plus 2x 6.0x50	3
05136304001	213822	⊙	840/4 Z Hex-Plus 1x 6.0x152	3



842/4 Bits

Via den kugleformede spidsprofil er det muligt at svinge værktøjsaksen i forhold til skrueaksen, så man dermed kan skrue „om hjørner“. 1/4"-sekskant, passende til holdere ifølge DIN ISO 1173-F 6,3.

842/4 Bits



Code	EAN	Ø	Ø	L	L		
05059680001	155931	3,0		89	3 1/2"		5
05059681001	155948	4,0		89	3 1/2"		5
05059682001	155955	5,0		89	3 1/2"		5
05059683001	155962	6,0		89	3 1/2"		5
05380124001	156587		3/32"	89	3 1/2"		5
05380125001	156594		7/64"	89	3 1/2"		5
05380126001	156600		1/8"	89	3 1/2"		5
05380127001	156617		9/64"	89	3 1/2"		5
05380128001	156624		5/32"	89	3 1/2"		5
05380129001	156631		3/16"	89	3 1/2"		5
05380130001	156648		7/32"	89	3 1/2"		5
05380131001	156655		1/4"	89	3 1/2"		5

840/2 Z bits

Hårde og slidstærke Wera bits til skruer med indvendig sekskant, til universelt brug. Hex-Plus giver større kontaktflader i skruehovedet. Kærveffekten reduceres derved til et minimum, ødelæggelsen af skruehovedet elimineres næsten. 5/16"-sekskant, passende til holdere ifølge DIN ISO 1173-D 8.

840/2 Z bits



Code	EAN	Ø	Ø	L	L		
05057505001	012753	3		30	1 3/16"		10
05057510001	012760	4		30	1 3/16"		10
05057515001	012777	5		30	1 3/16"		10
05057520001	012784	6		30	1 3/16"		10
05057525001	012791	8		30	1 3/16"		10
05057530001	012807	10		30	1 3/16"		10

840/9 C Bits

Tilslutning: 4 mm Halfmoon til direkte maskintilslutning.

840/9 C Bits



Code	EAN	Ø	L	L	Ø		
05135268001	168306	1,5	44	1 47/64"	2,6		10
05135269001	168313	2,0	44	1 47/64"	2,6		10

840/1 Z Hex-Plus BO bits

Indvendige sekskant BO-skruer har en fremstående tap i deres tilslutningsprofil. Dermed forhindres ikke tilladt løsning, da disse skruer ikke kan bevæges med „normalt“ værktøj til indvendig sekskant. 1/4"-sekskant, passende til holdere ifølge DIN ISO 1173-D 6,3.

840/1 Z Hex-Plus BO bits



Code	EAN	Ø	L	L			
05056341001	038548	2,0	25	1"			10
05056342001	038555	2,5	25	1"			10
05056343001	038562	3,0	25	1"			10
05056344001	038593	4,0	25	1"			10
05056345001	038579	5,0	25	1"			10
05056346001	038586	6,0	25	1"			10

840/4 Z Hex-Plus B0 bits

1/4"-sekskant, passende til holdere ifølge DIN ISO 1173-F 6,3.

840/4 Z bits Hex-Plus B0



	EAN	⊙	□	□	∅			
Code	4013288	mm	mm		mm			
05059640001	094292	2,0	89	3 1/2"	4,0			5
05059641001	094308	2,5	89	3 1/2"	4,0			5
05059642001	094315	3,0	89	3 1/2"	4,0			5
05059643001	094322	4,0	89	3 1/2"	5,0			5
05059644001	094339	5,0	89	3 1/2"	6,0			5
05059645001	094346	6,0	89	3 1/2"	-			5

9506 SB 4-i-1 Bit 1

Med blot en bit aktivere fire forskellige skrueprofiler (indvendige sekskantsskruer størrelser 3,0; 4,0; 5,0; 6,0).

Betydelig vægtbesparelse på over 50 %.

De store profilers funktionsevne muliggøres via indadfyldende små profiler. Bitten har en 1/4" sekskant-tilslutning (Wera tilslutnings-serie 1) og kan dermed også bruges med f.eks. bit-skralder og bit-håndgreb med Rapidaptor.

- Innovativ, ekstremt kompakt 4-i-1 bit – kun en bit til fire forskellige skruestørrelser
- Eget til indvendige sekskanter størrelse 3,0; 4,0; 5,0 og 6,0
- Hård og slidstærk, til universelt brug
- 1/4" sekskants-tilslutning (Wera tilslutnings-serie 1)

9506 SB 4-i-1 Bit 1

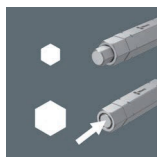
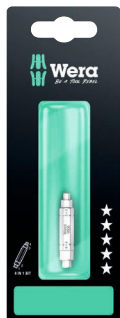

Code	EAN			
05073201001	225269			1
		⊙	9506	
			1x 3,0; 4,0; 5,0; 6,0x37	

9507 SB 4-i-1 Bit 2

Bevæge fire forskellige skrueprofiler (indvendige sekskantsskruer størrelse 2,5; 5,0; 6,0 og TORX® skruer størrelse TX 25) med blot en bit. via den enorme pladsbesparelse er bitten velegnet til mobilt brug. Betydelig vægtbesparelse på over 50 %.

De store profilers funktionsdygtighed muliggøres via de indadfyldende små spidser.

Bitten har en 1/4" sekskant-tilslutning (Wera tilslutnings-serie 1) og kan dermed også bruges med f.eks. bit-skralder og bits-håndgreb med Rapidaptor.

- Innovativ, ekstremt kompakt 4-i-1 bit – kun en bit til fire forskellige skruestørrelser
- Eget til indvendige sekskantsskruer størrelse 2,5; 5,0; 6,0 og TORX® skruer TX 25
- Hård og slidstærk, til universelt brug
- 1/4" sekskants-tilslutning (Wera tilslutnings-serie 1)

9507 SB 4-i-1 Bit 2

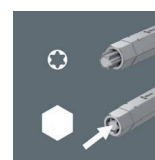
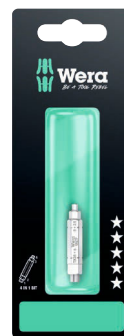

Code	EAN			
05073202001	225276			1
		⊙	9507	
			1x 2,5; 5,0; 6,0; TX 25x37	



System Impaktor - Når der stilles ekstreme krav til skruv værktøjet

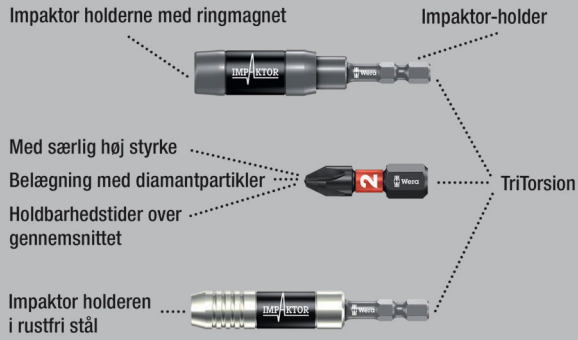

Kvalitets bits til skruer med indvendig firkant. Impaktorteknologien sørger for udholdenhed over gennemsnittet også ved ekstreme krav.

Forhøjet gnidningsmodstand via ru diamantpartikelbelægning på bitspidsen hindrer rutsjen af skruen. Særligt egnet til brug med almindelige impakt-/slagskruemaskiner. 1/4"-sekskant, passende til holdere ifølge DIN ISO 1173-D 6,3.

868/1 IMP DC DIY Impaktor indvendig firkant bits



Code	EAN		
05057631001	157478	868/1 IMP DC 10x # 2x25	1
05057632001	157485	868/1 IMP DC 10x # 3x25	1

868/1 IMP DC SB Impaktor firkant bits



Code	EAN		
05073931001	158437	868/1 IMP DC 1x # 2x25	5
05073932001	158444	868/1 IMP DC 1x # 3x25	5

868/1 V firkant bits

Kvalitets bits til skruer med indvendig firkant med holdefunktion.

Via den af fladtrykket mellem spidsen og skrueprofilen resulterende klemmekraft holdes skrueerne sikkert på værktøjet. Hårde og slidstærke, til universelt brug. 1/4"-sekskant, passende til holdere ifølge DIN ISO 1173-D 6,3.

868/1 V firkant bits

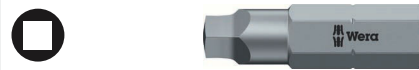

Code	EAN						
05340245001	118202	# 1	25	1"	6,1		10
05066394001	113603	# 2	25	1"	6,1		10
05066396001	169228	# 3	25	1"	6,1		10

Bit-Box 20 V firkant



Code	EAN		
05057790001	188083	868/1 V 20x # 2x25	20

868/1 Z firkant bits

Kvalitets bits til skruer med indvendig firkant. Hårde og slidstærke, til universelt brug. 1/4"-sekskant, passende til holdere ifølge DIN ISO 1173-D 6,3.

868/1 Z firkant bits



Code	EAN	□	□	□	□	□	□
			mm			mm	
05066395001	030214	# 00	25	1"	3,5		10
05066400001	030221	# 0	25	1"	3,5		10
05066405001	030207	# 1	25	1"	4,5		10
05066410001	030238	# 2	25	1"	6,0		10
05066415001	030245	# 3	25	1"	6,0		10
05066420001	030252	# 4	25	1"	8,0		10

868/1 Z SB firkant bits



Code	EAN	□			
05073074001	202727	□	868/1 Z	2x # 1x25	5
05073075001	202710	□	868/1 Z	2x # 2x25	5

System Impaktor - Når der stilles ekstreme krav til skrueværktøjet

Impaktor holderne med ringmagnet

Impaktor-holder

Med særlig høj styrke

Belægning med diamantpartikler

Holdbarhedstider over gennemsnittet

TriTorsion

Impaktor holderen i rustfri stål

Kvalitets bits til skruer med indvendig firkant. Impaktorteknologien sørger for udholdenhed over gennemsnittet også ved ekstreme krav. Forhøjet gnidningsmodstand via ru diamantpartikelbelægning på bitspidsen hindrer rutsjen af skruen.

Særligt egnet til brug med almindelige impakt-/slagskruemaskiner. 1/4"-sekskant, passende til holdere ifølge DIN ISO 1173-F 6,3.

868/4 IMP DC DIY Impaktor indvendig firkant bits



Code	EAN	□			
05057671001	157546	□	868/4 IMP DC	5x # 2x50	1
05057672001	157553	□	868/4 IMP DC	5x # 3x50	1



868/4 IMP DC SB Impaktor firkant bits



Code	EAN		
	4013288		
05073971001	158550	868/4 IMP DC 1x # 2x50	5
05073972001	158567	868/4 IMP DC 1x # 3x50	5

Kraftform Stainless - Rustfri stål materiale til hindring af flyverust

Vakuumkuldehærdet til industriel brug.

Rustfri stål mod faren for flyverust.

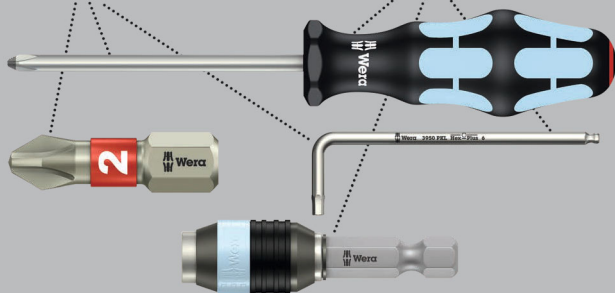

Kvalitets bits af rustfri stål til skruer med indvendig firkant.

Wera værktøj af rustfri stål fremstilles af rustfri stål, hvorved uanseelig flyverust undgås. 1/4"-sekskant, passende til holdere ifølge DIN ISO 1173-F 6,3.

3868/4 firkant bits, rustfri stål



Code	EAN					
	4013288		mm		mm	
05071097001	115591	# 1	89	3 1/2"	4,5	10
05071098001	115607	# 2	89	3 1/2"	5,0	10
05071099001	115614	# 3	89	3 1/2"	5,5	10

868/4 BTZ firkant bits



	EAN					
	4013288		mm		mm	
Code	4013288		mm		mm	
05060147001	041272	#1	50	2"	4,2	10
05060148001	041289	#2	50	2"	4,2	10
05060149001	041296	#3	50	2"	5,5	10

868/4 firkant bits



	EAN					
	4013288		mm		mm	
Code	4013288		mm		mm	
05060150001	030269	# 00	50	2"	3,5	10
05060155001	030276	# 0	50	2"	3,5	10
05060160001	030283	# 1	50	2"	4,5	10
05060180001	041043	# 1	70	2 3/4"	4,5	10
05134800001	040930	# 1	89	3 1/2"	4,5	10
05134805001	040923	# 1	152	6"	4,5	10
05060165001	030290	# 2	50	2"	6,0	10
05060182001	041050	# 2	70	2 3/4"	6,0	10
05134801001	040947	# 2	89	3 1/2"	6,0	10
05134806001	040954	# 2	152	6"	6,0	10
05060170001	030306	# 3	50	2"	6,0	10
05060184001	032805	# 3	70	2 3/4"	6,0	10
05134802001	040961	# 3	89	3 1/2"	6,0	10
05134807001	040978	# 3	152	6"	6,0	10
05060175001	030313	# 4	50	2"	8,0	10

868/4 Z SB firkant bits



Code	EAN		
	4013288		
05073076001	202703	868/4 Square-Plus 2x # 1x50	5
05073077001	202697	868/4 Square-Plus 2x # 2x50	5

868/4 V firkant bits

Med klemmefunktion.

868/4 V firkant bits



	EAN						
Code	4013288		mm		mm		
05060300001	169211	# 1	50	2"	4,5		10
05060297001	169198	# 1	89	3 1/2"	4,5		10
05060301001	113610	# 2	50	2"	6,0		10
05060302001	113627	# 2	70	2 3/4"	6,0		10
05060303001	113634	# 2	89	3 1/2"	6,0		10
05060304001	113641	# 2	152	6"	6,0		10
05060296001	169181	# 3	50	2"	6,0		10
05060298001	169204	# 3	89	3 1/2"	6,0		10

Diamantbelagte bits

De bittesmå diamantpartikler, som er påført værktøjsspidsen, bider sig ligefrem fast i kærven.

Diamantpartiklerne bider sig fast i skruen.

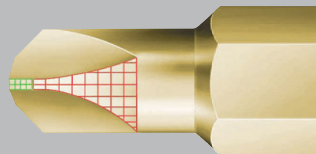

Kvalitets bits med Mplus fordel for større brudmoment og længere levetid, diamantbelægning for sikker placering i skruen.

871/1 DC TORQ-SET® Mplus bits



	EAN							
Code	4013288	mm		mm		mm		
05066638001	099525	4		25	1"	4,7		10
05066640001	033161	6		25	1"	4,7		10
05066642001	033178	8		25	1"	6,0		10
05066644001	033185	10		25	1"	6,0		10
05066646001	033192	--	1/4"	32	1 1/4"	11,0		10

871/1 TORQ-SET® Mplus bits,

TORQ-SET® Mplus: På grund af stærkere flanker end ved den konventionelle TORQ-SET®-profil opnås ca. 70% større brudmoment ved præcis placering i skruen og en dermed forbundet længere levetid for værktøjet.

Hårde og slidstærke, til universelt brug. 1/4"-sekskant, passende til holdere ifølge DIN ISO 1173-D 6,3.

871/1 TORQ-SET® Mplus bits, 25 mm



	EAN							
Code	4013288	mm		mm		mm		
05066618001	093073	0		25	1"	4,7		10
05066619001	041562	1		25	1"	4,7		10
05066620001	033086	2		25	1"	4,7		10
05066622001	033093	3		25	1"	4,7		10
05066624001	033109	4		25	1"	4,7		10
05066626001	033116	5		25	1"	4,7		10
05066628001	033123	6		25	1"	4,7		10
05066630001	033130	8		25	1"	6,0		10
05066632001	033147	10		25	1"	6,0		10
05066633001	037558	--	1/4"	25	1"	6,0		10

871/1 TORQ-SET® Mplus bits, 32 mm



	EAN							
Code	4013288			mm		mm		
05066634001	033154	1/4"		32	1 1/4"	11,0		10
05066635001	093011	5/16"		32	1 1/4"	11,0		10

871/4 DC TORQ-SET® Mplus bits

Kvalitets bits med Mplus fordel for større brudmoment og længere levetid, diamantbelægning for sikker placering i skruen.

1/4"-sekskant, passende til holdere ifølge DIN ISO 1173-F 6,3.

871/4 DC TORQ-SET® Mplus bits

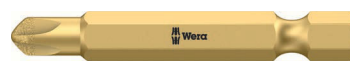

	EAN							
Code	4013288			mm				
05324901001	162984	2		50	2"			10
05066688001	099532	4		50	2"			10
05066690001	033345	6		50	2"			10
05066692001	033352	8		50	2"			10
05066694001	033369	10		50	2"			10
05066696001	033376	--	1/4"	50	2"			10



871/4 TORQ-SET® Mplus bits



	EAN						
Code	4013288			mm			
05066660001	033239	2		50	2"		10
05066683001	094469	2		89	3 1/2"		5
05066662001	033246	3		50	2"		10
05066684001	094476	3		89	3 1/2"		5
05066664001	033253	4		50	2"		10
05066685001	094483	4		89	3 1/2"		5
05066666001	033260	5		50	2"		10
05066668001	033277	6		50	2"		10
05066676001	033307	6		70	2 3/4"		5
05066686001	094490	6		89	3 1/2"		10
05066670001	033055	8		50	2"		10
05066678001	033314	8		70	2 3/4"		5
05066687001	094506	8		89	3 1/2"		10
05066672001	033284	10		50	2"		10
05066680001	033321	10		70	2 3/4"		5
05066682001	033338	10		89	3 1/2"		5
05066674001	033291	--	1/4"	50	2"		10
05221110001	035851	--	5/16"	50	2"		10

871/2 TORQ-SET® Mplus bits

5/16"-sekskant, passende til holdere ifølge DIN ISO 1173-D 8.

871/2 TORQ-SET® Mplus bits



	EAN					
Code	4013288		mm			
05066654001	033208	1/4"	32	1 1/4"		5
05066656001	033215	5/16"	32	1 1/4"		5

875/1 TRI-WING® bits, 25 mm

Kvalitets bits til TRI-WING®-skruer. Hårde og slidstærke, til universelt brug. 1/4"-sekskant, passende til ifølge DIN ISO 1173-D 6,3.

875/1 TRI-WING® bits, 25 mm



	EAN						
Code	4013288		mm		mm		
05066758001	093059	0	25	1"	4,7		10
05066760001	033482	1	25	1"	4,7		10
05066762001	033499	2	25	1"	4,7		10
05066764001	033505	3	25	1"	4,7		10
05066766001	033512	4	25	1"	6,2		10
05066768001	033529	5	25	1"	6,2		10

875/4 TRI-WING® bits

Kvalitets bits til TRI-WING®-skruer. Hårde og slidstærke, til universelt brug. 1/4"-sekskant, passende til ifølge DIN ISO 1173-F 6,3.

875/4 TRI-WING® bits



	EAN					
Code	4013288		mm			
05066785001	094605	1	89	3 1/2"		5
05066786001	094612	2	89	3 1/2"		5
05066787001	094629	3	89	3 1/2"		5
05066788001	094636	4	89	3 1/2"		5

860/1 XZN Mangetandet bits

Kvalitets bits til skruer indvendigt mangetandet. Hårde og slidstærke, til universelt brug. 1/4"-sekskant, passende til holdere ifølge DIN ISO 1173-D 6,3.

860/1 XZN Mangetandet bits



	EAN						
Code	4013288		mm		mm		
05066150001	034953	M 4	25	1"	4,17		10
05066155001	034960	M 5	25	1"	5,14		10
05066160001	034977	M 6	25	1"	-		10
05066165001	034984	M 8	25	1"	8,0		5
05066170001	034991	M 10	25	1"	10,0		5

872/9 Microstix® bits

Med 4 mm Halfmoon-tilslutning til direkte maskintilslutning.

872/9 Microstix® bits



	EAN						
Code	4013288		mm	mm			
05066850001	179272	m	44	2,0	1 47/64"		10
05066851001	179296	00	44	2,0	1 47/64"		10
05066852001	179302	F	44	2,0	1 47/64"		10
05066853001	179319	0	44	2,0	1 47/64"		10
05066854001	179326	1	44	2,0	1 47/64"		10

857/1 Z Spanner bits

Bits til Spanner-skruer. Hårde og slidstærke, til universelt brug. 1/4"-sekskant, passende til holdere ifølge DIN ISO 1173-D 6,3.

857/1 Z Spanner bits



	EAN						
Code	4013288		mm		mm		
05057150001	038609	4	25	1"	3,18		10
05057151001	038616	6	25	1"	4,32		10
05057152001	038623	8	25	1"	5,21		10
05057153001	038630	10	25	1"	6,10		10

857/4 Z Spanner bits

Hårde og slidstærke, til universelt brug. 1/4"-sekskant, passende til holdere ifølge DIN ISO 1173-F 6,3.

857/4 Z Spanner bits



	EAN						
Code	4013288		mm		mm		
05057160001	094810	4	89	3 1/2"	3,18		5
05057161001	094827	6	89	3 1/2"	4,32		5
05057162001	094834	8	89	3 1/2"	5,21		5
05057163001	094841	10	89	3 1/2"	6,10		5

Kraftform Stainless - Rustfri stålmaterialer til hindring af flyverust

Vakuumbeløst til industriel brug.

Rustfri stål mod faren for flyverust.

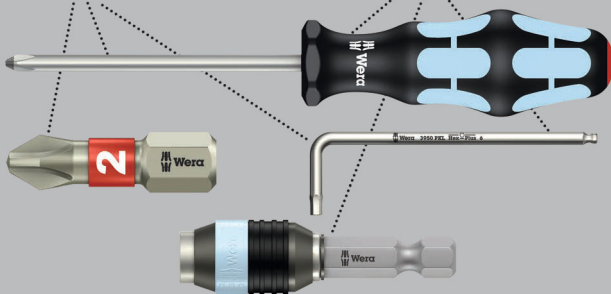

Kvalitets topnøgleindsats i rustfri stål til udvendige sekskantskrueskrues. Rustfri stål mod faren for flyverust. Umagnetisk udførelse, med fikseringsfjeder. 1/4"-sekskant, passende til holdere ifølge DIN ISO 1173-F 6,3.

3869/4 Topnøgle, rustfri stål



	EAN						
Code	4013288	mm		mm	mm		
05071222001	118127	7,0		50,0	12,5		5
05071223001	118257	8,0		50,0	14,0		5
05071224001	118141	10,0		50,0	16,0		5
05071225001	118158	13,0		50,0	19,5		5
05071228001	118189		3/8"	50,0	16,0		5

869/4 Topnøgle

Umagnetisk udførelse. 1/4"-sekskant, passende til holdere ifølge DIN ISO 1173-F 6,3.

869/4 Topnøgle

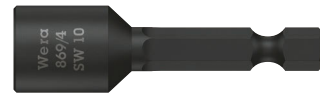

	EAN						
Code	4013288	mm		mm	mm		
05060400001	100948	5,5		50,0	11,0		5
05060272001	016546	5,5		65,0	9,0		5
05060401001	100955	6,0		50,0	11,0		5
05060274001	016553	6,0		65,0	11,0		5
05060402001	100962	7,0		50,0	11,0		5
05060276001	016560	7,0		65,0	11,0		5
05060403001	100979	8,0		50,0	12,5		5
05060278001	016577	8,0		65,0	12,5		5
05060404001	100986	9,0		50,0	14,0		5
05060280001	016584	9,0		65,0	14,0		5
05060405001	100993	10,0		50,0	14,0		5
05060282001	016591	10,0		65,0	14,0		5
05060406001	101006	11,0		50,0	16,0		5
05060281001	031327	11,0		65,0	16,0		5
05060407001	101013	12,0		50,0	18,0		5
05060283001	031334	12,0		65,0	18,0		5
05060408001	101020	13,0		50,0	18,0		5
05060284001	016607	13,0		65,0	19,0		5
05060409001	101037		1/4"	50,0	11,0		5
05060286001	016614		1/4"	65,0	11,0		5
05060410001	101044		5/16"	50,0	12,5		5
05060290001	016638		5/16"	65,0	12,5		5
05060411001	101051		3/8"	50,0	14,0		5
05060288001	016621		3/8"	65,0	14,0		5
05060412001	101068		7/16"	50,0	16,0		5



869/4 M Topnøgle, magnetisk



	EAN						
Code	4013288	mm		mm	mm		
05060420001	101075	5,5		50,0	11,0		5
05060210001	016652	5,5		65,0	11,0		5
05060421001	101082	6,0		50,0	11,0		5
05060215001	016669	6,0		65,0	11,0		5
05060422001	101099	7,0		50,0	11,0		5
05060220001	016676	7,0		65,0	11,0		5
05060423001	101105	8,0		50,0	12,5		5
05060225001	016683	8,0		65,0	12,5		5
05060424001	101112	9,0		50,0	14,0		5
05060230001	016690	9,0		65,0	14,0		5
05060425001	101129	10,0		50,0	14,0		5
05060235001	016706	10,0		65,0	14,0		5
05060426001	101136	11,0		50,0	16,0		5
05060237001	031501	11,0		65,0	16,0		5
05060427001	101143	12,0		50,0	18,0		5
05060238001	031495	12,0		65,0	17,0		5
05060428001	101150	13,0		50,0	18,0		5
05060240001	016713	13,0		65,0	19,0		5
05060429001	101167		1/4"	50,0	11,0		5
05060255001	016720		1/4"	65,0	11,0		5
05060430001	101174		5/16"	50,0	12,5		5
05060260001	016737		5/16"	65,0	12,5		5
05060431001	101181		3/8"	50,0	14,0		5
05060265001	016744		3/8"	65,0	14,0		5
05060432001	101198		7/16"	50,0	16,0		5

869/4 M SB Topnøgle, magnetisk



Code	EAN			
	4013288			
05073500001	105691		869/4 M 1x 5.5x50.0	3
05073501001	105707		869/4 M 1x 6.0x50.0	3
05073502001	106506		869/4 M 1x 7.0x50.0	3
05073503001	105714		869/4 M 1x 8.0x50.0	3
05073504001	105721		869/4 M 1x 9.0x50.0	3
05073505001	105738		869/4 M 1x 10.0x50.0	3
05073506001	105745		869/4 M 1x 11.0x50.0	3
05073507001	105752		869/4 M 1x 12.0x50.0	3
05073508001	105769		869/4 M 1x 13.0x50.0	3
05073509001	105776		869/4 M 1x 1/4"x50.0	3
05073510001	105783		869/4 M 1x 3/8"x50.0	3

869/4 M Sæt A SB



Code	EAN			
05073495001	144584	●	869/4 M 1x 7.0x50.0; 1x 8.0x50.0; 1x 10.0x50.0; 1x 12.0x50.0; 1x 13.0x50.0; 1x 1/4"x50.0; 1x 5/16"x50.0; 1x 3/8"x50.0	1

869/9 Topnøgle

Metrisk topnøgleindsats til skruer med udvendig sekskant. Umagnetisk udførelse. Med 4 mm Halfmoon-tilslutning til direkte maskintilslutning.

869/9 Topnøgle



	EAN	⊙	⌈	∅				
Code	4013288	mm	mm	mm				
05135224001	190505	2,5	44,0	5,0				10
05135225001	190499	3,0	44,0	5,0				10

879/4 Indskruningsværktøj med indvendigt gevind

Indskruningsværktøj med indvendigt gevind til bøjlebolte og gevindstænger. 1/4"-sekskant, passende til holdere ifølge DIN ISO 1173-F 6,3.

879/4 Indskruningsværktøj med indvendigt gevind



	EAN	⊙	⌈	⌈	∅			
Code	4013288		mm		mm			
05135903001	035059	M8	50,0	2"	12,0			5
05135904001	035066	M10	50,0	2"	12,0			5





Holdere og adaptere



System Impaktor - Når der stilles ekstreme krav til skruv værktøj

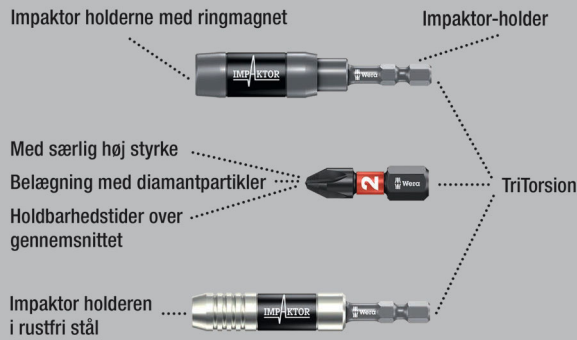

Wera Impaktor holder til affjedring af ekstreme impulstoppe. Særlig torsionseffekt via dobbelttorsionsfjeder. Låseringen garanterer værktøjets optimale placering i holderen. Magneten sørger for at bit og skrue sidder yderligere godt fast.

Impaktor holderen i rustfri stål med låsering og magnet tilfredsstiller for så vidt de ekstreme dynamiske krav, at der bevidst gives afkald på mekanisk mere upålidelige smådele.

Bruges fortrinsvis indenfor industriel skruemontering, f.eks. ved hjælp af skruebotter. Udgående tilslutning:

Egnet til bits med 1/4"-udvendig sekskantstilslutning ifølge DIN ISO 1173-C 6,3. Indgående tilslutning: 1/4"-sekskant, passende til skruemaskiner med tilslutning ifølge DIN ISO 1173-F 6,3.

897/4 IMP Impaktor holder med låsering og magnet



	EAN						
Code	4013288		mm				
05057675001	157805	1/4"	75	3"	1/4"		5

897/4 IMP R Impaktor holder med ringmagnet og låsering

Impaktor holderen holder yderligt lange og tunge skruer drønfast med sin ringmagnet. Dermed er det muligt at placere skruen lynhurtigt og sikkert. Ideel til arbejde ovenover hovedet.

Skulle magneten betinget af situationen f.eks. ved metalarbejde, være uønsket, kan den trækkes ud af skrueområdet og dermed slås fra.

Bruges fortrinsvis ved manuelle maskinskrudninger. Udgående tilslutning: Egnet til bits med 1/4"-udvendig sekskantstilslutning ifølge DIN ISO 1173-C 6,3. Indgående tilslutning: 1/4"-sekskant, passende til skruemaskiner med tilslutning ifølge DIN ISO 1173-F 6,3.

897/4 IMP R Impaktor holder med ringmagnet og låsering



	EAN						
Code	4013288		mm				
05057676001	157812	1/4"	75	3"	1/4"		5

897/4 IMP R SB Impaktor holder med ringmagnet og låsering



	EAN				
Code	4013288				
05073990001	157836			897/4 Impaktor R 1x 1/4"x75	3

Rapidaptor - Det kompakte funktionsvidunder

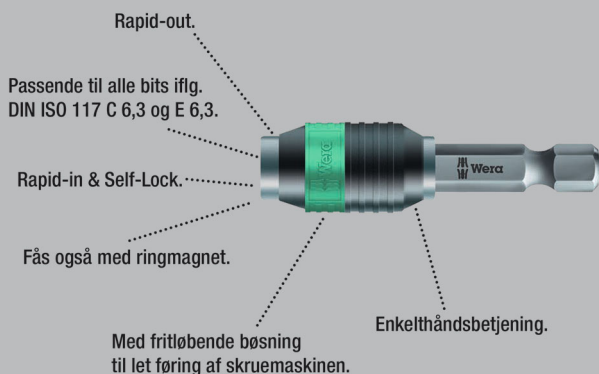

Universalholder til påsætning af bits med 1/4"-udvendig sekskantstilslutning ifølge DIN ISO 1173-C 6,3 og E 6,3 (ISO 1173). Udførelse i rustfri stål til undgåelse af flyverust. Rapidaptor-teknologien tillader påsætning af bits også uden aktivering af bøsningen.

Udtagelse af bits foregår ved simpel forskydning fremefter - til lynhurtigt bitskift, også med blot en hånd. 1/4"-sekskant, passende til skruemaskiner med tilslutning ifølge DIN ISO 1173-F 6,3.

3888/4/1 K Rapidaptor universalholder, rustfri stål



	EAN							
Code	4013288		mm			mm		
05071100001	111487	1/4"	50	2"	1/4"	15,0		5

3888/4/1 K SB Rapidaptor universalholder, rustfri stål



Code	EAN							
05073616001	112170						3888/4/1 K 1x 1/4"x50	3

System BiTorsion - De holder længere

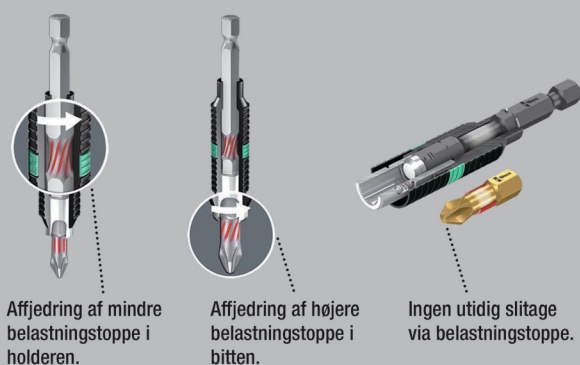

Universalholder til påsætning af bits med 1/4"-udvendig sekskantstilslutning ifølge DIN ISO 1173-C 6,3 og E 6,3 (ISO 1173). BiTorsion-holdere fra Wera har en torsionsfjeder, der optager mindre belastningstoppe ved skruring.

Samtidig brug af BiTorsion-bits og deres torsionszone forlænger værktøjets holdbarhed væsentligt.

BiTorsion-holdere fra Wera kan dog også benyttes med konventionelle bits. Rapidaptor-teknologien tillader påsætning af bits også uden aktivering af bøsningen. Udtagning af bits sker ved simpelt skyden-fremefter - til lynhurtigt bitskift, også med kun en hånd. 1/4"-sekskant, passende til skruemaskiner med tilslutning ifølge DIN ISO 1173-F 6,3.

897/4 R Universalholder Rapidaptor BiTorsion



	EAN							
Code	4013288		mm			mm		
05053923001	095633	1/4"	75	3"	1/4"	15,0		5

897/4 R SB Universalholder Rapidaptor BiTorsion



Code	EAN							
05073420001	099464						897/4 R 1x 1/4"x75	3

889/4/1 K Rapidaptor universalholder

Rapidaptor universalholder til bits med 1/4"-udvendig sekskantstilslutning ifølge DIN ISO 1173-C 6,3 og E 6,3 (ISO 1173).

Rapidaptor tillader påsætning af bits også uden aktivering af bøsningen. Udtagning af bits sker ved simpelt skyden-fremefter - til lynhurtigt bitskift, også med kun en hånd.

Den stærke permanente magnet holder bits drønfast. 1/4"-sekskant, passende til skruemaskiner med tilslutning ifølge DIN ISO 1173-F 6,3.

889/4/1 K Rapidaptor universalholder



	EAN							
Code	4013288		mm			mm		
05052502001	095626	1/4"	50	2"	1/4"	15,0		5

889/4/1 K SB Rapidaptor universalholder



Code	EAN							
05073421001	099440						889/4/1 K 1x 1/4"x50	3

889/4/1 Rapidaptor universalholder



	EAN							
Code	4013288		mm			mm		
05052503001	098016	1/4"	75	3"	1/4"	15,0		5

889/4 R Rapidaptor universalholder



	EAN							
Code	4013288		mm			mm		
05052504001	101242	1/4"	100	4"	1/4"	15,0		2

888/4/1 K Rapidaptor universalholder

- Umagnetisk udførelse

888/4/1 K Rapidaptor universalholder



	EAN							
Code	4013288		mm			mm		
05052500001	095619	1/4"	50	2"	1/4"	15,0		5

887/4 RR Rapidaptor universalholder med ringmagnet

Rapidaptor universalholder til bits med 1/4"-udvendig sekskantstilslutning ifølge DIN ISO 1173-C 6,3 og E 6,3 (ISO 1173). Den flydende lagrede, fritløbende magnetbøsning holder også lange og tunge skruer drønfast.

Rapidaptor tillader påsætning af bits også uden aktivering af bøsningen. Udtagning af bits sker ved simpelt skyden-fremefter - til lynhurtigt bitskift, også med kun en hånd. 1/4"-sekskant, passende til skruemaskiner med tilslutning ifølge DIN ISO 1173-F 6,3.

887/4 RR Rapidaptor universalholder med ringmagnet



	EAN							
Code	4013288		mm			mm		
05052490001	104045	1/4"	57	2 1/4"	1/4"	16		5

887/4 RR SB Rapidaptor Universalholder med ringmagnet



Code	EAN							
05073511001	105790						887/4 RR 1x 1/4"x57	3

889/4/1 F Rapidaptor friløbs-bitholder til momentskruetrækkere med pistolgreb

Friløbsfunktionen giver mulighed for særlig hurtig returbevægelse uden nyt greb ved spænding højreom.

Til brug især med Wera momentskruetrækkere med pistolgreb til mere ergonomisk og hurtigere arbejde.

Rapidaptor-teknologien tillader påsætning af bits også uden at aktivere bøsningen. Udtagning af bits foregår ved simpelt skyden bøsningen fremefter – til lynhurtigt bitskift, også med kun én hånd.

- Undgår det irriterende nye greb ved skrining med spænding højreom ved Wera momentskruetrækkere med pistolgreb
- Hurtigt og mindre trættende arbejde via præcis friløbsmekanik
- Servicefri konstruktion med særlig slanke og stabile lejer fra førende friløbsproducenter
- Maksimalt overførbart spændingsmoment 10,0 Nm
- Bitpåsætning med Rapidaptor-teknologi til lynhurtigt bitskift, egnet til bits med 1/4"-udvendig sekskant ifølge DIN ISO 1173-C 6,3 og E 6,3 og Wera tilslutnings-serier 1 og 4

889/4/1 F Rapidaptor friløbs-bitholder til momentskruetrækkere med pistolgreb



	EAN							
Code	4013288		mm			mm		
05052501001	217585	1/4"	64	2 33/64"	1/4"	16,5		5

894/4/1 K Universalholder

Universalholder til påsætning af bits med 1/4"-udvendig sekskantstilslutning ifølge DIN ISO 1173-C 6,3.

Med hurtigskift til hurtigt bitskift. 1/4"-sekskant, passende til skruemaskiner med tilslutning ifølge DIN ISO 1173-F 6,3.

894/4/1 K Universalholder



	EAN							
Code	4013288		mm			mm		
05053522001	017512	1/4"	51	2"	1/4"	14,3		5

894/4/1 Universalholder



	EAN							
Code	4013288		mm			mm		
05053520001	017505	1/4"	75	3"	1/4"	14,3		5

895/4/1 K Universalholder

Universalholder til påsætning af bits med 1/4"-udvendig sekskantstilslutning ifølge DIN ISO 1173-C 6,3. Med hurtigskift til hurtigt bitskift. Den stærke permanente magnet holder bits drønfast. 1/4"-sekskant, passende til skruemaskiner med tilslutning ifølge DIN ISO 1173-F 6,3.

895/4/1 K Universalholder



	EAN							
Code	4013288		mm			mm		
05053872001	035158	1/4"	52	2"	1/4"	14,3		5

895/4/1 K SB Universalholder



	EAN							
Code	4013288							
05073318001	029195			895/4/1 K			1x 1/4"x52	3

895/4/1 Universalholder



	EAN							
Code	4013288		mm			mm		
05053870001	017574	1/4"	77	3"	1/4"	14,3		5

898/4 Kombinationholder

Kombi-holder til bits med 4 mm Halfmoon-tilslutning (Wera serie 9) og 4 mm HIOS-tilslutning (Wera serie 21); med hurtigskift;

1/4"-sekskants-tilslutning, passende til skruemaskiner med tilslutning ifølge DIN ISO 1173-F 6,3.

898/4 Kombinationholder



	EAN						
Code	4013288	mm			mm		
05051500001	184177	50	2"	1/4"	10,0		5

898/9 Kombinationholder

Egnet til bits med 4 mm Halfmoon-tilslutning (Wera serie 9) og 4 mm HIOS-tilslutning (Wera serie 21); med hurtigskift; 4 mm Halfmoon-tilslutning.

898/9 Kombinationholder



	EAN						
Code	4013288	mm		mm			
05051501001	184184	50	2"	10,0			5

898/21 Kombinationholder

Egnet til bits med 4 mm Halfmoon-tilslutning (Wera serie 9) og 4 mm HIOS-tilslutning (Wera serie 21); med hurtigskift; 4 mm HIOS-tilslutning.

898/21 Kombinationholder



	EAN						
Code	4013288	mm		mm			
05051502001	184191	50	2"	10,0			5

890/4/1 Universalholder

Universalholder til påsætning af bits med 1/4"-udvendig sekskantstilslutning ifølge DIN ISO 1173-C 6,3. Låseringen garanterer værktøjets optimale placering i holderen.

1/4"-sekskant, passende til skruemaskiner med tilslutning ifølge DIN ISO 1173-F 6,3.

890/4/1 Universalholder



	EAN							
Code	4013288		mm			mm		
05052575001	017239	1/4"	57	2 1/4"	1/4"	11,1		5

893/4/1 K Universalholder

Universalholder til påsætning af bits med 1/4"-udvendig sekskantstilslutning ifølge DIN ISO 1173-C 6,3.

Bøsning i rustfri stål for særlig korrosionsbeskyttelse.

1/4"-sekskant, passende til skruemaskiner med tilslutning ifølge DIN ISO 1173-F 6,3.

893/4/1 K Universalholder



	EAN							
Code	4013288		mm			mm		
05134480001	017468	1/4"	50	2"	1/4"	10,5		5

893/4/1 K SB Universalholder



Code	EAN						
05073401001	029133					893/4/1 K 1x 1/4"x50	3

899/3/1 Universalholder

Rustfri stålbøsning giver særlig korrosionsbeskyttelse.

Den stærke permanente magnet holder bits drønfast. Universalholder til påsætning af bits med 1/4"-udvendig sekskantstilslutning ifølge DIN ISO 1173-C 6,3. 5,5 mm-sekskant, passende til skruemaskiner med tilslutning ifølge DIN ISO 1173-B 5,5.

899/3/1 Universalholder



	EAN							
Code	4013288		mm		mm	mm		
05053425001	017659	1/4"	72	2 3/4"	5,5	10,5		5

899/4/1 Universalholder

Rustfri stålbøsning giver særlig korrosionsbeskyttelse. Låseringen garanterer værktøjets optimale placering i holderen.

Den stærke permanente magnet holder bits drønfast. Universalholder til påsætning af bits med 1/4"-udvendig sekskantstilslutning ifølge DIN ISO 1173-C 6,3. 1/4"-sekskant, passende til skruemaskiner med tilslutning ifølge DIN ISO 1173-F 6,3.

899/4/1 Universalholder



	EAN								
Code	4013288	Art.No.		mm			mm		
05053457001	017673	899/4/1 K	1/4"	50	2"	1/4"	10,5	5	
05053455001	017666	899/4/1 75	1/4"	75	3"	1/4"	10,5	5	
05053459001	036711	899/4/1 100	1/4"	100	4"	1/4"	10,5	5	
05053458001	036728	899/4/1 152	1/4"	152	6"	1/4"	10,5	5	

899/4/1 SB Universalholder



Code	EAN				
05347100001	095268			899/4/1 1x 1/4"x50	3
05073357001	029720			899/4/1 1x 1/4"x75	3
05134398001	099907			899/4/1 1x 1/4"x152	3

899/4/1 S Universalholder med stærk låsering

Den særligt stærke låsering garanterer værktøjets optimale placering i holderen. Den særligt stærke permanente magnet holder bits drønfast.

Universalholder til påsætning af bits med 1/4"-udvendig sekskantstilslutning ifølge DIN ISO 1173-C 6,3. 1/4"-sekskant, passende til skruemaskiner med tilslutning ifølge DIN ISO 1173-F 6,3.

899/4/1 S Universalholder med stærk låsering



	EAN							
Code	4013288		mm			mm		
05160976001	105271	1/4"	50	2"	1/4"	10,5	5	
05160924001	105264	1/4"	75	3"	1/4"	10,5	5	
05160977001	105288	1/4"	100	4"	1/4"	10,5	5	
05160979001	105301	1/4"	200	8"	1/4"	10,5	1	
05160981001	105325	1/4"	300	12"	1/4"	10,5	1	

899/14/1 Universalholder

Tilslutning: SDS plus.

899/14/1 SB Universalholder



Code	EAN			
05134397001	099891		899/14/1 1x 1/4"x79	3

881/4/1 SB Bitholder med variabel skruedydbegrænsning

Ved terrassemontering skal skrueerne forsænkes jævnt i niveau med trægulvet.

Bitholderen 881/4/1 med variabel dybdestop og filtrering sørger for en jævn forsænkingsdybde og beskytter overfladerne mod slibespor. 2 reserve-filtringe medleveres.

- Bit-holder til jævnt flugtende forsækning af skrue i trægulve ved terrassemontering
- Med variabel indstillelig skruedydbegrænsning
- Filtring (udskiftelig) forhindrer slibespor på gulvoverfladerne
- Medleveres ligeledes: 2 reserve-filtringe

881/4/1 SB Bitholder med variabel skruedydbegrænsning



Code	EAN		
05130002001	4013288 219282	881/4/1 1x 1/4"x90 ¹⁾ 9201 2x 27,0	1

¹⁾Reservedels-kit med 5 filtringe kan bestilles under kodennummer 05130003001.

9200 Reservedels-kit filtringe til bitholder 881/4/1

- 5 reservefiltringe til 881/4/1 SB bitholder med variabel skruedydbegrænsning.
- Filtringe forhindrer slibespor på gulvoverfladerne.

9200 Reservedels-kit filtringe til bitholder 881/4/1



Code	EAN		
05130003001	4013288 219299	9201 5x 27,0	1

896/4/1 SB Afstandsholdere

Kvalitets afstandsholder af aluminium; skruedybden kan indstilles trinkløst og giver mulighed for nedsækning af skrue til overfladeniveau.

896/4/1 SB Afstandsholdere



Code	EAN		
05073210001	4013288 178725	896/4/1 1x 1/4"x50	1

870/1 Værktøjsskaft (forbindelsesdel)

Værktøjsskaft til topnøgleindsatser. Udgående tilslutning: 1/4"-udvendig firkant. Indgående: 1/4"-udvendig sekskant.

870/1 Værktøjsskaft (forbindelsesdel)



Code	EAN					
05136000001 ¹⁾	4013288 016997	1/4"	25	1"	1/4"	5

¹⁾Med kugle; til manuelt førte topnøgleindsatser

870/4 Værktøjsskaft (forbindelsesdel)

Værktøjsskaft til manuelt drevne topnøgleindsatser. Med kugle. Udgående tilslutning: udvendig firkant. Indgående tilslutning: 1/4"-sekskant.

870/4 Værktøjsskaft (forbindelsesdel)



Code	EAN					
05311517001 ¹⁾	4013288 098214	1/4"	50	2"	1/4"	10
05138006001 ¹⁾	4013288 233387	1/4"	72	2"	2 53/64"	10

¹⁾Med kugle; til manuelt førte topnøgleindsatser

870/4 SB



Code	EAN				
05134399001	099914	4013288	870/4 A	1x 1/4"x1/4"x50 ¹⁾	3
05073985001	233271	4013288	870/4 A	1x 1/4"x1/2"x72 ¹⁾	3

¹⁾ Med kugle; til manuelt førte topnøgleindsatser

870/2 Forbindelsesdel

Værktøjsskaf til maskindrevne topnøgleindsatser ned udvendig firkantstilslutning. 5/16"-sekskantstilslutning.

870/2 Forbindelsesdel



Code	EAN	□	⌀	⌀	⌀		
05136001001 ¹⁾	184245	3/8"	30	1 3/16"	5/16"		5
05136002001 ¹⁾	184269	1/2"	35	1 3/8"	5/16"		5

¹⁾ Med kugle; til manuelt førte topnøgleindsatser

870/4 Værktøjsskaf (forbindelsesdel)

Værktøjsskaf (forbindelsesdel) til maskindrevet topnøglebrug med udvendig firkantstilslutning fra Wera. Tilslutning 1/4"-sekskant.

870/4 Værktøjsskaf (forbindelsesdel)



Code	EAN	□	⌀	⌀	⌀		
05050205001 ¹⁾	017055	1/4"	50	2"	1/4"		5
05050210001 ¹⁾	017062	1/4"	100	4"	1/4"		5
05050215001 ¹⁾	017079	3/8"	50	2"	1/4"		5
05050220001 ¹⁾	017086	3/8"	100	4"	1/4"		5

¹⁾ Med sikkerhed-pin; til maskindrevne topnøgleindsatser

870/4/7 Sæt A SB



Code	EAN				
05073200001	139115	4013288	870/4	1x 1/4"x50 ¹⁾ ; 1x 3/8"x50 ¹⁾	1
			870/7	1x 1/2"x75 ¹⁾	

¹⁾ Med sikkerhed-pin; til maskindrevne topnøgleindsatser

870/14 Værktøjsskaf

Værktøjsskaf til maskindrevet topnøglebrug. Med udvendig firkantstilslutning. Tilslutning: SDS plus.

870/14 Værktøjsskaf



Code	EAN	□	⌀	⌀	⌀		
05050650001 ¹⁾	017208	1/4"	70	2 3/4"			5

¹⁾ Med sikkerhed-pin; til maskindrevne topnøgleindsatser

870/7 Værktøjsskaf (forbindelsesdel)

Værktøjsskaf til maskindrevet topnøglebrug. Med udvendig firkantstilslutning. 7/16"-sekskant, passende til skruemaskiner med tilslutning ifølge DIN ISO 1173-F 11,2.

870/7 Værktøjsskaf (forbindelsesdel)



Code	EAN	□	⌀	⌀	⌀		
05050510001 ¹⁾	017178	1/2"	75	3"	7/16"		5

¹⁾ Med sikkerhed-pin; til maskindrevne topnøgleindsatser

781 A 1/4"-forbindelsesdele

Forbindelsesstykke fra 1/4"-indvendig firkant til 3/8" (1/2")-udvendig firkant.

Til manuelt og maskinbrug (non impact), med kuglelåsrisle til sikring af toppen, ru kant på bageste ende for bedre greb ved manuelt brug; chrom-vanadium, matforkromet.

- Med 1/4" indvendig firkants-indgang
- Med sikker fiksering af top
- Af chrom-vanadium for høj belastbarhed

781 A 1/4"-forbindelsesdele



Code	EAN	Art.No.	mm	mm	mm	mm	mm
05042670001	221193	781 A/B	3/8"	25,2	1"	1/4"	1
05042671001	221209	781 A/C	1/2"	36,0	1 27/64"	1/4"	1

781 B 3/8"-forbindelsesdele

Forbindelsesstykke fra 3/8"-indvendig firkant til 1/4" (1/2")-udvendig firkant. Til manuelt og maskinbrug (non impact), med kuglelåsrisle til sikring af toppen, ru kant på bageste ende for bedre greb ved manuelt brug; chrom-vanadium, matforkromet.

- Med 3/8" indvendig firkants-indgang
- Med sikker fiksering af top
- Af chrom-vanadium for høj belastbarhed

781 B 3/8"-forbindelsesdele



Code	EAN	Art.No.	mm	mm	mm	mm	mm
05042672001	221247	781 B/A	1/4"	27,0	1 1/16"	3/8"	1
05042673001	221056	781 B/C	1/2"	36,0	1 27/64"	3/8"	1

781 C 1/2"-forbindelsesdele

Forbindelsesstykke fra 1/2"-indvendig firkant til 3/8"-udvendig firkant.

Til manuelt og maskinbrug (non impact), med kuglelåsrisle til sikring af toppen, ru kant på bageste ende for bedre greb ved manuelt brug; chrom-vanadium, matforkromet.

- Med 1/2" indvendig firkants-tilslutning
- Med sikker fiksering af top
- Af chrom-vanadium for høj belastbarhed

781 C 1/2"-forbindelsesdele



Code	EAN	Art.No.	mm	mm	mm	mm	mm
05042674001	221216	781 C/B	3/8"	35,5	1 25/64"	1/2"	1

781/5 Sæt 1

Robust tekstilsele (Belt) med 5 forbindelsesdele:

781 A: 1/4"-indvendig firkant-tilslutning, til 3/8"- og 1/2"-firkant-topnøgleindsatser med kuglelås; 781 B: 3/8"-indvendig firkant-tilslutning, til 1/4"- og 1/2"-firkant-topnøgleindsatser med kuglelås; 781 C: 1/2"-indvendig firkant-tilslutning, til 3/8"-firkant-topnøgleindsatser med kuglelås.

- Sæt med 5 forbindelsesdele (adapters) til topnøgleindsatser
- Med sikker fiksering af top
- Med indvendig firkantstilslutning
- Med udvendig firkantstilslutning
- Af chrom-vanadium for høj belastbarhed

781/5 Sæt 1



Code	EAN	Art.No.	mm	mm	mm	mm	mm
05042680001	221223						1
		<ul style="list-style-type: none"> 781 A 1x 781 A/B, 3/8"x25,2x1/4"; 1x 781 A/C, 1/2"x36,0x1/4" 					
		<ul style="list-style-type: none"> 781 B 1x 781 B/A, 1/4"x27,0x3/8"; 1x 781 B/C, 1/2"x36,0x3/8" 					
		<ul style="list-style-type: none"> 781 C 1x 781 C/B, 3/8"x35,5x1/2" 					
		Belt 781 0/5 1x 45,0x210,0					

784 A 1/4"-forbindelsesdele med Wera-hurtigskift

Forbindelsesdel fra firkant til sekskant.

Med hurtigskift til hurtigt bitskift.

Egnet til bits med 1/4"-udvendig sekskantstilslutning ifølge DIN ISO 1173-C 6,3. Tilslutning: 1/4"-indvendig firkant.

784 A 1/4"-forbindelsesdele med Wera-hurtigskift



	EAN							
Code	4013288	Art.No.		mm				
05042750001	008022	784 A/1	1/4"	30	1 3/16"	1/4"		5

784 B 3/8"-forbindelsesdele med Wera-hurtigskift



	EAN							
Code	4013288	Art.No.		mm				
05042755001	008039	784 B/1	1/4"	43	1 5/8"	3/8"		5
05042765001	008046	784 B/2	5/16"	50	2"	3/8"		5

784 C 1/2"-forbindelsesdele med Wera-hurtigskift



	EAN							
Code	4013288	Art.No.		mm				
05042760001	008053	784 C/1	1/4"	50	2"	1/2"		5
05042768001	008060	784 C/2	5/16"	50	2"	1/2"		5

780 A 1/4"-forbindelsesdele

Forbindelsesdel fra firkant til sekskant. Egnet til bits med 1/4"-udvendig sekskantstilslutning ifølge DIN ISO 1173-C 6,3. Tilslutning: 1/4"-indvendig firkant.

780 A 1/4"-forbindelsesdele



	EAN							
Code	4013288	Art.No.		mm				
05042605001	007940	780 A/1	1/4"	25	1"	1/4"		5

780 B 3/8"-forbindelsesdele



	EAN							
Code	4013288	Art.No.		mm				
05042655001	007971	780 B/1	1/4"	30	1 3/16"	3/8"		5
05344511001 ¹⁾	113450	780 B/1-S	1/4"	30	1 3/16"	3/8"		5
05042665001	007988	780 B/2	5/16"	30	1 3/16"	3/8"		5
05344512001 ¹⁾	113467	780 B/2-S	5/16"	30	1 3/16"	3/8"		5

¹⁾S = ekstra stærk

780 C 1/2"-forbindelsesdele



	EAN							
Code	4013288	Art.No.		mm				
05042705001	007995	780 C/1	1/4"	35	1 3/8"	1/2"		5
05344513001	113474	780 C/1-S	1/4"	35	1 3/8"	1/2"		5
05042715001	008008	780 C/2	5/16"	35	1 3/8"	1/2"		5
05344514001 ¹⁾	113481	780 C/2-S	5/16"	35	1 3/8"	1/2"		5

¹⁾S = ekstra stærk



Tool-Check PLUS

Wera

Wera
Be a Tool Pro

5.5 6 7 8 10 12 13

Sortimenter



System Impaktor - Når der stilles ekstreme krav til skruv værktøj

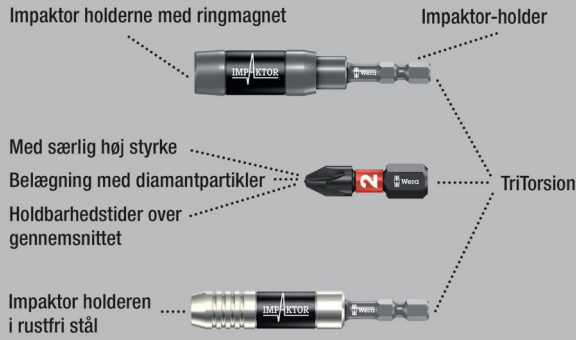

Impaktor-teknologien sørger via bedst mulig udnyttelse af materialeegenskaberne og via optimalt tilpasset geometri for udholdenhed over gennemsnittet også ved ekstreme krav; særligt egnet til brug med almindelige impakt-/slagskruemaskiner.

Bittenes ru diamanbelægning reducerer via forøget gnidningsmodstand risikoen for at rutsje af skruen.

Bittenes profil og størrelse ses let via Wera værktøjsfinder „Take it easy“ med dens farvekodning og let synlige skrift. Flerkomponent Bit-Check overbeviser ved ringe vægt og størstmulige kompaktthed.

Derved sørger softmaterialet i underdelen af Bit-Checks for sikkert pres på bittene samtidig med, at de er lette at tage ud.

Bit-Check 30 Impaktor 1



Code	EAN		
05057690001	4013288 156778		1
		<ul style="list-style-type: none"> ● 897/4 Impaktor R 1x 1/4"x75 ⊕ 851/1 IMP DC 2x PH 1x25; 3x PH 2x25; 2x PH 3x25 ⊕ 855/1 IMP DC 2x PZ 1x25; 3x PZ 2x25; 2x PZ 3x25 ⊕ 867/1 IMP DC 1x TX 10x25; 1x TX 15x25; 2x TX 20x25; 3x TX 25x25; 2x TX 30x25; 2x TX 40x25 ○ 840/1 IMP DC 1x 3,0x25; 1x 4,0x25; 1x 5,0x25; 1x 6,0x25 	

Bit-Check 30 Impaktor 2



Code	EAN		
05057697001	4013288 203946		1
		<ul style="list-style-type: none"> ● 897/4 Impaktor 1x 1/4"x75 ⊕ 851/1 IMP DC 2x PH 1x25; 3x PH 2x25; 2x PH 3x25 ⊕ 855/1 IMP DC 2x PZ 1x25; 3x PZ 2x25; 2x PZ 3x25 ⊕ 867/1 IMP DC 1x TX 10x25; 1x TX 15x25; 2x TX 20x25; 3x TX 25x25; 2x TX 30x25; 2x TX 40x25 ○ 840/1 IMP DC 1x 3,0x25; 1x 4,0x25; 1x 5,0x25; 1x 6,0x25 	

Bit-Check 10 Impaktor 1



Code	EAN		
05057680001	4013288 156785		10
		<ul style="list-style-type: none"> ● 897/4 Impaktor R 1x 1/4"x75 ⊕ 851/1 IMP DC 1x PH 2x25; 1x PH 3x25 ⊕ 855/1 IMP DC 1x PZ 2x25; 1x PZ 3x25 ⊕ 867/1 IMP DC 1x TX 20x25; 1x TX 25x25; 1x TX 30x25 ○ 840/1 IMP DC 1x 4,0x25; 1x 5,0x25 	

Bit-Check 10 Impaktor 1 SB



Code	EAN			
05073980001	4013288 158574			
			897/4 Impaktor R 1x 1/4"x75	1
			851/1 IMP DC 1x PH 2x251x PH 3x25	
			855/1 IMP DC 1x PZ 2x251x PZ 3x25	
			867/1 IMP DC 1x TX 20x251x TX 25x251x TX 30x25	
			840/1 IMP DC 1x 4.0x251x 5.0x25	

Bit-Check 10 Impaktor 2



Code	EAN			
05057682001	4013288 156792			
			897/4 Impaktor R 1x 1/4"x75	10
			851/1 IMP DC 3x PH 2x25; 1x PH 3x25	
			867/1 IMP DC 3x TX 25x25; 1x TX 30x25; 1x TX 40x25	

Bit-Check 10 Impaktor 3



Code	EAN			
05057683001	4013288 156761			
			897/4 Impaktor R 1x 1/4"x75	10
			855/1 IMP DC 3x PZ 2x25; 1x PZ 3x25	
			867/1 IMP DC 3x TX 25x25; 1x TX 30x25; 1x TX 40x25	

Bit-Check 10 Impaktor 4



Code	EAN			
05057417001	4013288 180148			
			897/4 Impaktor 1x 1/4"x75	10
			855/1 IMP DC 3x PZ 2x25; 1x PZ 3x25	
			867/1 IMP DC 2x TX 20x25; 2x TX 25x25; 1x TX 30x25	

Bit-Check 10 PZ Impaktor 1



Code	EAN			
05057684001	4013288 157829			
			897/4 Impaktor R 1x 1/4"x75	10
			855/1 IMP DC 7x PZ 2x25; 2x PZ 3x25	

Bit-Check 10 TX Impaktor 1



Code	EAN			
05057688001	4013288 163394			
			897/4 Impaktor R 1x 1/4"x75	10
			867/1 IMP DC 3x TX 20x25; 3x TX 25x25; 2x TX 30x25; 1x TX 40x25	

Bit-Check 6 Impaktor 1



Code	EAN		
	4013288		
05057695001	157751		10
		+	851/4 IMP DC 1x PH 2x50; 1x PH 3x50
		+	855/4 IMP DC 1x PZ 2x50; 1x PZ 3x50
		+	867/4 IMP DC 1x TX 25x50; 1x TX 30x50

Bit-Check 6 Impaktor 1 SB



Code	EAN		
	4013288		
05073890001	158635		1
		+	851/4 IMP DC 1x PH 2x50; 1x PH 3x50
		+	855/4 IMP DC 1x PZ 2x50; 1x PZ 3x50
		+	867/4 IMP DC 1x TX 25x50; 1x TX 30x50

Bit-Check 6 PH Impaktor 1



Code	EAN		
	4013288		
05057691001	157713		20
		+	851/4 IMP DC 4x PH 2x50; 2x PH 3x50

Bit-Check 6 PZ Impaktor 1



Code	EAN		
	4013288		
05057692001	157737		20
		+	855/4 IMP DC 4x PZ 2x50; 2x PZ 3x50

Bit-Check 6 TX Impaktor 1



Code	EAN		
	4013288		
05057693001	157744		20
		+	867/4 IMP DC 2x TX 20x50; 2x TX 25x50; 1x TX 30x50; 1x TX 40x50

Kraftform Stainless - Rustfri stålmaterialer til hindring af flyverust

Vakuumbeløst til industriel brug.

Rustfri stål mod faren for flyverust.

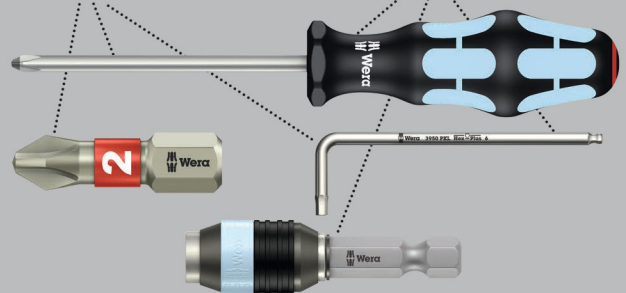

Opstillelig Bit-Check med kvalitets bits af rustfri stål. Wera rustfri stålværktøj fremstilles af rustfri stål, hvorved uanset flyverust undgås. Flerkomponent Bit-Check overbeviser ved ringe vægt og størstmulige kompakthed.

Derved sørger softmaterialet i underdelen af Bit-Checks for sikkert pres på bittene samtidig med, at de er lette at tage ud. Bittenes profil og størrelse ses let via Wera værktøjsfinder „Take it easy“ med dens farvekodning og let synlige skrift.

Bit-Check 30 Stainless 1



Code	EAN			
05071109001	4013288 115126			1
		●	3888/4/1 K 1x 1/4"x50	
		+	3851/1 TS PH 1x PH 1x25; 3x PH 2x25; 1x PH 3x25	
		+	3855/1 TS PZ 2x PZ 1x25; 3x PZ 2x25; 1x PZ 3x25	
		✦	3867/1 TS TORX® 2x TX 10x25; 2x TX 15x25; 3x TX 20x25; 3x TX 25x25; 2x TX 30x25; 1x TX 40x25	
		○	3840/1 TS 1x 2,5x25; 1x 3,0x25; 1x 4,0x25; 1x 5,0x25; 1x 5,5x25 ¹⁾	

¹⁾Uden torsionszone

Bit-Check 10 Stainless 1



Code	EAN			
05071110001	4013288 111494			10
		●	3888/4/1 K 1x 1/4"x50	
		+	3851/1 TS PH 1x PH 2x25	
		+	3855/1 TS PZ 1x PZ 1x25; 2x PZ 2x25	
		✦	3867/1 TS TORX® 1x TX 10x25; 1x TX 15x25; 1x TX 20x25; 1x TX 25x25; 1x TX 30x25	

Bit-Check 10 Stainless 1 SB



Code	EAN			
05073630001	4013288 112163			1
		●	3888/4/1 K 1x 1/4"x50	
		+	3851/1 TS PH 1x PH 2x25	
		+	3855/1 TS PZ 1x PZ 1x25; 2x PZ 2x25	
		✦	3867/1 TS TORX® 1x TX 10x25; 1x TX 15x25; 1x TX 20x25; 1x TX 25x25; 1x TX 30x25	

Bit-Check 6 Stainless 1 SB

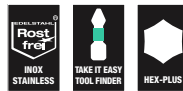

Code	EAN			
05073634001	4013288 164636			1
		+	3855/4 2x PZ 2x50	
		✦	3867/4 TORX® 1x TX 20x50; 2x TX 25x50	
		○	3840/4 Hex-Plus 1x 5.5x50	



System BiTorsion - De holder længere

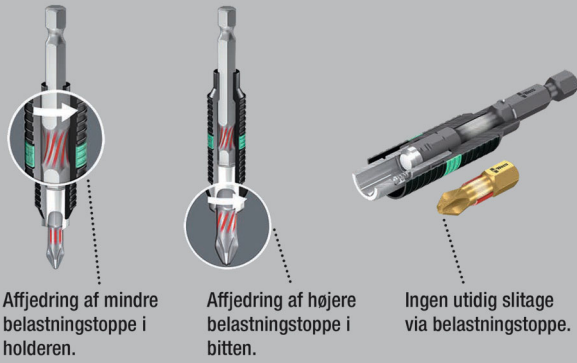

Affjedring af mindre belastningstoppe i holderen.

Affjedring af højere belastningstoppe i bitten.

Ingen utidig slitage via belastningstoppe.

Bit-Safe 61 BiTorsion 1

Robust tekstiboks med bits og holder, 61 dele. 49 BiTorsion bits til lang levetid, i diamanbelagt udførelse (BDC) til sikker placering i skruen, hård og slidstærk (BTZ), til universelt brug, ekstrahård (BTH); 11 bits, hårde og slidstærke (Z), til universelt brug.

1 universalholder 889/4/1 K med hurtigskift til isætning i skruemaskine eller tilbrug i borepatronen på en elektronisk boremaskine. Bittenes profil og størrelse ses let via Wera værktøjsfinder Take it easy med dens farvekodning og let synlige skrift. Tekstilboksen giver brugeren mulighed for en høj mobilitet ved kun ringe pladsbehov.

Et sæts væsentligt reducerede vægt gør det behageligere at bære. Følsomme overflader bliver skånet, hvor man lægger boksen fra sig, og så er tekstilboksen tilmed robust. Et fald klarer både boks og værktøj deri ubeskadiget.

Bit-Safe 61 BiTorsion 1



Code	EAN		
05057441001	4013288 179937		1
		889/4/1 K 1x 1/4"x50	
		851/1 BDC PH 1x PH 1x25; 2x PH 2x25; 1x PH 3x25	
		851/1 BTZ PH 2x PH 1x25; 8x PH 2x25; 1x PH 3x25	
		855/1 BDC PZ 1x PZ 1x25; 2x PZ 2x25; 1x PZ 3x25	
		855/1 BTH PZ 2x PZ 1x25; 8x PZ 2x25; 1x PZ 3x25	
		867/1 TORX® BTZ 3x TX 10x25; 2x TX 15x25; 4x TX 20x25; 4x TX 25x25; 2x TX 30x25; 1x TX 40x25	
		800/1 BDC 1x 0,8x5,5x25; 1x 1,0x5,5x25; 1x 1,2x6,5x25	
		840/1 BTZ Hex-Plus 3x 2,5x25; 3x 3,0x25; 3x 4,0x25; 2x 5,0x25	
		Dobbelthæftende-stribe 120 1x 50,0x120,0	

Bit-Checks BiTorsion

BiTorsion bits med torsionszone, som der afledes kinetisk energi til ved belastningstoppe.

Flerkomponent Bit-Check overbeviser ved ringe vægt og størstmulige kompakthed.

Derved sørger softmaterialet i underdelen af Bit-Checks for sikkert pres på bittene samtidig med, at de er lette at tage ud.

Bittenes profil og størrelse ses let via Wera værktøjsfinder „Take it easy“ med dens farvekodning og let synlige skrift.

Bit-Check 30 BiTorsion 1



Code	EAN			
05057430001	4013288 179821			1
		●○	889/4/1 K 1x 1/4"x50	
		+	851/1 BTZ PH 2x PH 1x25; 5x PH 2x25; 2x PH 3x25	
		+	855/1 BTZ PZ 2x PZ 1x25; 6x PZ 2x25; 2x PZ 3x25	
		✳	867/1 TORX® BTZ 1x TX 10x25; 2x TX 15x25; 2x TX 20x25; 2x TX 25x25; 2x TX 30x25; 1x TX 40x25	

Bit-Check 12 BiTorsion 1



Code	EAN			
05057420001	4013288 179869			10
		●○	889/4/1 K 1x 1/4"x50	
		+	851/1 BTZ PH 1x PH 1x25; 2x PH 2x25	
		+	855/1 BTZ PZ 1x PZ 1x25; 2x PZ 2x25	
		✳	867/1 TORX® BTZ 1x TX 10x25; 1x TX 15x25; 1x TX 20x25; 1x TX 25x25; 1x TX 30x25	

Bit-Check 12 BiTorsion 1 SB



Code	EAN			
05136385001	4013288 213969			1
		●○	889/4/1 K 1x 1/4"x50	
		+	851/1 BTZ PH 1x PH 1x25; 2x PH 2x25	
		+	855/1 BTZ PZ 1x PZ 1x25; 2x PZ 2x25	
		✳	867/1 TORX® BTZ 1x TX 10x25; 1x TX 15x25; 1x TX 20x25; 1x TX 25x25; 1x TX 30x25	



Bit-Check 10 BiTorsion 1



Code	EAN		
05056374001	4013288 095688		10
		● 897/4 R 1x 1/4"x75	
		⊕ 851/1 BTZ PH 1x PH 1x25; 1x PH 2x25; 1x PH 3x25	
		⊕ 855/1 BTZ PZ 1x PZ 1x25; 1x PZ 2x25; 1x PZ 3x25	
		⊖ 800/1 BTZ 1x 0,8x5,5x25; 1x 1,0x5,5x25; 1x 1,2x6,5x25	

Bit-Check 10 BiTorsion 3 SB



Code	EAN		
05073418001	4013288 128157		1
		● 897/4 R 1x 1/4"x75	
		⊕ 851/1 BTZ PH 1x PH 2x25	
		⊕ 855/1 BTZ PZ 1x PZ 1x25 1x PZ 2x25 1x PZ 3x25	
		⊕ 867/1 TORX® BTZ 1x TX 10x25; 1x TX 15x25; 1x TX 20x25; 1x TX 25x25; 1x TX 30x25	

Bit-Check 10 PZ BiTorsion 2

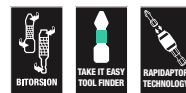

Code	EAN		
05347153001	4013288 107152		10
		● 897/4 R 1x 1/4"x75	
		⊕ 855/1 BTH PZ 1x PZ 1x25; 7x PZ 2x25; 1x PZ 3x25	

Diamantbelagte bits

De bittesmå diamantpartikler, som er påført værktøjsspidsen, bider sig ligefrem fast i kærven.

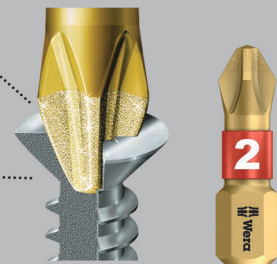

Diamantpartiklerne bider sig fast i skruen.

Bits med bittesmå diamantpartikler på bitsspidsen. De sørger for sikker placering i skruen, nedsætter det krævede tryk på skruen og nedsætter faren for at rutsje af skruen.

BiTorsion bits med torsionszone, som der afledes kinetisk energi til ved belastningstoppe.

Derved signifikant forøgelse af produktlevetiden. Flerkomponent Bit-Check overbeviser ved ringe vægt og størstmulige kompakthed. Derved sørger softmaterialet i underdelen af Bit-Checks for sikkert pres på bittene samtidig med, at de er lette at tage ud.

Bittens profil og størrelse ses let via Wera værktøjsfinder „Take it easy“ med dens farvekodning og let synlige skrift.

Bit-Check 30 Diamond 1



Code	EAN			
	4013288			
05057431001	179814			1
			889/4/1 K 1x 1/4"x50	
			851/1 BDC PH 2x PH 1x25; 4x PH 2x25; 1x PH 3x25	
			855/1 BDC PZ 2x PZ 1x25; 4x PZ 2x25; 1x PZ 3x25	
			867/1 TORX® BDC 2x TX 10x25; 2x TX 15x25; 3x TX 20x25; 3x TX 25x25; 1x TX 30x25; 1x TX 40x25	
			800/1 BDC 1x 0,8x5,5x25; 1x 1,0x5,5x25; 1x 1,2x6,5x25	

Bit-Check 12 Diamond 1



Code	EAN			
	4013288			
05057421001	180025			10
			889/4/1 K 1x 1/4"x50	
			851/1 BDC PH 1x PH 1x25; 2x PH 2x25	
			855/1 BDC PZ 1x PZ 1x25; 2x PZ 2x25	
			867/1 TORX® BDC 1x TX 10x25; 1x TX 15x25; 1x TX 20x25; 1x TX 25x25; 1x TX 30x25	

Bit-Check 12 Diamond 1 SB

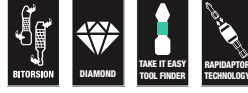

Code	EAN			
	4013288			
05136392001	213976		889/4/1 K 1x 1/4"x50	1
			851/1 BDC PH 1x PH 1x25; 2x PH 2x25	
			855/1 BDC PZ 1x PZ 1x25; 2x PZ 2x25	
			867/1 TORX® BDC 1x TX 10x25; 1x TX 15x25; 1x TX 20x25; 1x TX 25x25; 1x TX 30x25	

Bit-Check 7 Diamond 1



Code	EAN			
	4013288			
05057416001	179999			10
			889/4/1 K 1x 1/4"x50	
			851/1 BDC PH 1x PH 1x25; 1x PH 2x25	
			855/1 BDC PZ 1x PZ 1x25; 1x PZ 2x25	
			800/1 BDC 1x 1,0x5,5x25; 1x 1,2x6,5x25	



Bit-Check 7 Diamond 1 SB

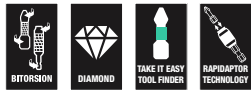

Code	EAN		
05073419001	183682	889/4/1 K 1x 1/4"x50	1
		851/1 BDC PH 1x PH 1x25; 1x PH 2x25	
		855/1 BDC PZ 1x PZ 1x25; 1x PZ 2x25	
		800/1 BDC 1x 1.0x5.5x25; 1x 1.2x6.5x25	

Bit-Check 7 PZ Diamond 1



Code	EAN		
05057412001	180001	889/4/1 K 1x 1/4"x50	10
		855/1 BDC PZ 2x PZ 1x25; 3x PZ 2x25; 1x PZ 3x25	

Bit-Check 7 TX Diamond 1



Code	EAN		
05057415001	180018	889/4/1 K 1x 1/4"x50	10
		867/1 TORX® BDC 1x TX 10x25; 1x TX 15x25; 1x TX 20x25; 1x TX 25x25; 1x TX 30x25; 1x TX 40x25	

Tekstilbokse



Bit-Safe 61 Universal 1

Omfattende bit-sortiment Wera i 61 dele i robust Bit-Safe. Muliggør et hurtigt overblik over det forhåndenværende værktøj, og bits, der ikke behøves, sættes blot tilbage i sortimentet og går ikke tabt.

Med 1 universalholder med Rapidaptor-teknologi: Tillader påsætning af bits også uden aktivering af bøsningen. Udtagning af bits sker ved simpelt skyden-fremefter - til lynhurtigt bitskift, også med kun en hånd. Den stærke permanente magnet holder bits drønfest. Til påsætning på skruemaskine eller til brug i patronen på den elektroniske boremaskine.

Bit-Safe 61 Universal 1



Code	EAN			
05057122001	4013288 100689			1
		● ○	889/4/1 K 1x 1/4"x50	
		+	851/1 TZ 3x PH 1x25; 10x PH 2x25; 2x PH 3x25	
		+	855/1 TZ 3x PZ 1x25; 10x PZ 2x25; 2x PZ 3x25	
		✦	867/1 TZ TORX® 2x TX 10x25; 3x TX 15x25; 3x TX 20x25; 3x TX 25x25; 3x TX 30x25; 2x TX 40x25	
		⊖	800/1 TZ 1x 0,6x4,5x25; 1x 1,0x5,5x25; 1x 1,2x6,5x25	
		○	840/1 Z 3x 2,5x25; 3x 3,0x25; 3x 4,0x25; 2x 5,0x25	
			Dobbelthæftende-stribe 120 1x 50,0x120,0	

Bit-Safe 43 Universal 1

43 dele. Robust tekstilboks med bits til universelt brug.

1 universalholder 899/4/1 med rustfri stålbojsning, låsering og stærk permanent magnet til påsætning på skruemaskine eller til brug i borepatronen på en elektronisk boremaskine.

Bit-Safe 43 Universal 1



Code	EAN			
05057450001	4013288 179951			1
		● ○	899/4/1 1x 1/4"x50	
		+	851/1 Z 1x PH 2x25	
		+	851/4 TZ 1x PH 1x50; 2x PH 2x50	
		+	855/1 Z 2x PZ 1x25; 5x PZ 2x25; 2x PZ 3x25	
		✦	855/4 TZ 1x PZ 1x50; 2x PZ 2x50	
		✦	867/1 TORX® 3x TX 10x25; 4x TX 15x25; 4x TX 20x25; 4x TX 25x25; 4x TX 30x25; 1x TX 40x25	
		✦	867/4 Z TORX® 1x TX 10x50; 1x TX 15x50; 1x TX 20x50; 1x TX 25x50; 1x TX 30x50; 1x TX 40x50	
			Dobbelthæftende-stribe 120 1x 50,0x120,0	



Bit-Check 30 Universal 1

29 bits på minimalt areal. Enkel bit-udtagning og -genindsætning. Rapidaptor-holder garanterer lynhurtigt bit-skift.

Med universal-bestykning til alle indsatsområder.

Bit-Check 30 Universal 1



Code	EAN		
05056440001	115096		1
		889/4/1 K 1x 1/4"x50	
		851/1 TZ PH 2x PH 1x25; 3x PH 2x25; 1x PH 3x25	
		855/1 TH PZ 2x PZ 1x25; 3x PZ 2x25; 1x PZ 3x25	
		867/1 TZ TORX® 1x TX 10x25; 1x TX 15x25; 1x TX 20x25; 1x TX 25x25; 1x TX 30x25; 1x TX 40x25	
		867/1 Z TORX® B0 1x TX 10x25; 1x TX 15x25; 1x TX 20x25; 1x TX 25x25; 1x TX 30x25	
		800/1 TZ 1x 1,0x5,5x25	
		840/1 Z Hex-Plus 1x 3,0x25; 1x 4,0x25; 1x 5,0x25; 1x 6,0x25; 1x 8,0x25	

Bit-Check 30 TX Universal 1

30 dele. Hårde og slidstærke bits til universelt brug.

1 universalholder 899/4/1 K til isætning i skruemaskine eller til brug i borepatronen på en elektronisk boremaskine. Inklusiv hårde og slidstærke TORX® bits, til universelt brug.

Bit-Check 30 TX Universal 1



Code	EAN		
05057908001	163820		10
		899/4/1 1x 1/4"x50	
		867/1 TORX® 3x TX 10x25; 5x TX 15x25; 8x TX 20x25; 7x TX 25x25; 4x TX 30x25; 2x TX 40x25	

Bit-Check 30 TX Universal 1 SB



Code	EAN		
05057900001	229618		1
		899/4/1 1x 1/4"x50	
		867/1 TORX® 3x TX 10x25; 5x TX 15x25; 8x TX 20x25; 7x TX 25x25; 4x TX 30x25; 2x TX 40x25	

Bit-Check 10 Universal 1

- Hårde og slidstærke bits, til universel brug
- Universalholder med hurtigskift til hurtigt bitskift

Bit-Check 10 Universal 1



Code	EAN		
05056161001	4013288 033772		10
		●○ 895/4/1 K 1x 1/4"x52	
		⊕ 851/1 TZ PH 1x PH 1x25; 1x PH 2x25; 1x PH 3x25	
		⊕ 855/1 TZ PZ 1x PZ 1x25; 1x PZ 2x25; 1x PZ 3x25	
		⊖ 800/1 TZ 1x 0,8x5,5x25; 1x 1,0x5,5x25; 1x 1,2x6,5x25	

Bit-Check 10 Universal 2

- Ekstrahårde bits
- Torsionsform mod slitage før tid
- Universalholder med hurtigskift og stærk permanent magnet

Bit-Check 10 Universal 2



Code	EAN		
05134200001	4013288 038821		10
		●○ 895/4/1 K 1x 1/4"x52	
		⊕ 855/1 TH PZ 1x PZ 1x25; 2x PZ 2x25	
		⊕ 867/1 TORX® 1x TX 10x25; 1x TX 15x25; 1x TX 20x25; 1x TX 25x25; 1x TX 30x25; 1x TX 40x25	

Bit-Check 10 Universal 3

- Hårde og slidstærke bits, til universel brug
- Rapidaptor-holder til hurtigt bitskift

Bit-Check 10 Universal 3



Code	EAN		
05056375001	4013288 095695		10
		●○ 889/4/1 K 1x 1/4"x50	
		⊕ 851/1 TZ PH 1x PH 1x25; 1x PH 2x25; 1x PH 3x25	
		⊕ 855/1 TZ PZ 1x PZ 1x25; 1x PZ 2x25; 1x PZ 3x25	
		⊖ 800/1 TZ 1x 0,8x5,5x25; 1x 1,0x5,5x25; 1x 1,2x6,5x25	

Bit-Check 10 Universal 3 SB



Code	EAN		
05073410001	4013288 099495		1
		●○ 889/4/1 K 1x 1/4"x50	
		⊖ 800/1 TZ 1x 0,8x5,5x25; 1x 1,0x5,5x25; 1x 1,2x6,5x25	
		⊕ 851/1 TZ PH 1x PH 1x25; 1x PH 2x25; 1x PH 3x25	
		⊕ 855/1 TZ PZ 1x PZ 1x25; 1x PZ 2x25; 1x PZ 3x25	



Bit-Check 10 Universal 4

- Hårde og slidstærke bits, til universel brug
- Universalholder med rustfri stålbøsning, låsering og stærk permanent magnet

Bit-Check 10 Universal 4



Code	EAN		
05056159001	4013288 033758		10
		<ul style="list-style-type: none"> ● 899/4/1 1x 1/4"x50 ⊕ 851/1 TZ PH 1x PH 1x25; 1x PH 2x25; 1x PH 3x25 ⊕ 855/1 TZ PZ 1x PZ 1x25; 1x PZ 2x25; 1x PZ 3x25 ⊖ 800/1 TZ 1x 0,8x5,5x25; 1x 1,0x5,5x25; 1x 1,2x6,5x25 	

Bit-Check 10 Universal 5 SB

- Hårde og slidstærke bits, til universel brug
- Inklusiv universalholder til påsætning af bits med 1/4"-udvendig sekskantstilslutning

Bit-Check 10 Universal 5 SB



Code	EAN		
05073416001	4013288 128164		1
		<ul style="list-style-type: none"> ● 899/4/1 1x 1/4"x50 ⊕ 851/1 Z PH 1x PH 2x25 ⊕ 855/1 Z PZ 1x PZ 1x25; 1x PZ 2x25; 1x PZ 3x25 ⊕ 867/1 TORX® 1x TX 10x25; 1x TX 15x25; 1x TX 20x25; 1x TX 25x25; 1x TX 30x25 	

Bit-Check 10 TX Universal 1

- Hårde og slidstærke bits, til universel brug
- Torsionsform mod slitage før tid
- Universalholder med hurtigskift til hurtigt bitskift

Bit-Check 10 TX Universal 1



Code	EAN		
05056164001	4013288 033802		10
		<ul style="list-style-type: none"> ● 894/4/1 K 1x 1/4"x51 ⊕ 867/1 TZ TORX® 1x TX 8x25; 1x TX 9x25; 1x TX 10x25; 1x TX 15x25; 1x TX 20x25; 1x TX 25x25; 1x TX 27x25; 1x TX 30x25; 1x TX 40x25 	

Bit-Check 10 TX Universal 2

- Hårde og slidstærke bits, til universel brug
- Rapidaptor-holder til hurtigt bitskift

Bit-Check 10 TX Universal 2



Code	EAN		
05057115001	4013288 127747		10
		<ul style="list-style-type: none"> ● 888/4/1 K 1x 1/4"x50 ⊕ 867/1 TORX® 1x TX 6x25; 1x TX 8x25; 1x TX 9x25; 1x TX 10x25; 1x TX 15x25; 1x TX 20x25; 1x TX 25x25; 1x TX 30x25; 1x TX 40x25 	

Bit-Check 7 Universal 1

- Hårde og slidstærke bits, til universel brug
- Universalholder med rustfri stålbeslag og stærk permanent magnet

Bit-Check 7 Universal 1



Code	EAN		
	4013288		
05056295001	038166		20
		893/4/1 K 1x 1/4"x50	
		851/1 Z PH 1x PH 1x25; 1x PH 2x25	
		855/1 Z PZ 1x PZ 1x25; 1x PZ 2x25	
		800/1 Z 1x 1,0x5,5x25; 1x 1,2x6,5x25	

Bit-Check 7 Universal 1 SB



Code	EAN		
	4013288		
05073406001	036186		1
		893/4/1 K 1x 1/4"x50	
		851/1 Z PH 1x PH 1x25; 1x PH 2x25	
		855/1 Z PZ 1x PZ 1x25; 1x PZ 2x25	
		800/1 Z 1x 1.0x5.5x25; 1x 1.2x6.5x25	

Bit-Check 7 Universal 4



Code	EAN		
	4013288		
05135810001	179265		20
		893/4/1 K 1x 1/4"x50	
		851/1 Z PH 1x PH 2x25	
		855/1 Z PZ 1x PZ 1x25; 1x PZ 2x25	
		867/1 TORX® 1x TX 15x25; 1x TX 20x25; 1x TX 25x25	

Bit-Check 7 PZ Universal 1



Code	EAN		
	4013288		
05056296001	038135		20
		893/4/1 K 1x 1/4"x50	
		855/1 Z PZ 2x PZ 1x25; 3x PZ 2x25; 1x PZ 3x25	



Bit-Check 7 TX Universal 1

- Hårde og slidstærke bits, til universel brug
- Universalholder med rustfri stålbojsning og stærk permanent magnet

Bit-Check 7 TX Universal 1



Code	EAN		
05056294001	4013288 041500		20
		●● 893/4/1 K 1x 1/4"x50	
		♻️ 867/1 TORX® 1x TX 10x25; 1x TX 15x25; 1x TX 20x25; 1x TX 25x25; 1x TX 30x25; 1x TX 40x25	

Bit-Check 7 TX Universal 1 SB



Code	EAN		
05073404001	4013288 038111		1
		●● 893/4/1 K 1x 1/4"x50	
		♻️ 867/1 TORX® 1x TX 10x25; 1x TX 15x25; 1x TX 20x25; 1x TX 25x25; 1x TX 30x25; 1x TX 40x25	

Bit-Check 7 TX BO Universal 1

- Hårde og slidstærke bits, til universel brug
- Universalholder med hurtigskift til hurtigt bitskift

Bit-Check 7 TX BO Universal 1



Code	EAN		
05056158001	4013288 033741		20
		●● 894/4/1 K 1x 1/4"x51	
		♻️ 867/1 Z TORX® BO 1x TX 10x25; 1x TX 15x25; 1x TX 20x25; 1x TX 25x25; 1x TX 30x25; 1x TX 40x25	

Hex-Plus - Giver skruer med indvendig sekskant længere levetid

Større kontaktflader i skrukehovedet reducerer presset mod fladen.

Holdbarheds-tider over gennemsnittet.

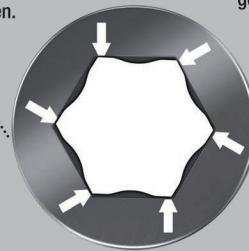

Bit-Check 7 Hex-Plus 1



Code	EAN		
05056168001	4013288 033840		20
		●● 895/4/1 K 1x 1/4"x52	
		○ 840/1 Z Hex-Plus 1x 2,0x25; 1x 2,5x25; 1x 3,0x25; 1x 4,0x25; 1x 5,0x25; 1x 6,0x25	

Bit-Check 6 Universal 1

- Hårde og slidstærke bits, til universel brug
- Via Torsionsformen affjedres momenttoppene
- Forhindrer brug på spidsen før tid

Bit-Check 6 Universal 1



Code	EAN		
05056474001	4013288 156143		20
		+	851/4 TZ PH 1x PH 1x50; 1x PH 2x50
		+	855/4 TZ PZ 1x PZ 1x50; 1x PZ 2x50
		●	800/4 Z 1x 1,0x5,5x50; 1x 1,2x6,5x50

Bit-Check 6 Universal 1 SB



Code	EAN		
05073635001	4013288 155276		1
		+	851/4 TZ PH 1x PH 1x50; 1x PH 2x50
		+	855/4 TZ PZ 1x PZ 1x50; 1x PZ 2x50
		●	800/4 Z 1x 1,0x5,5x50; 1x 1,2x6,5x50

Bit-Check 6 Universal 2



Code	EAN		
05056473001	4013288 156136		20
		+	851/4 TZ PH 1x PH 2x50
		+	855/4 TZ PZ 1x PZ 1x50; 1x PZ 2x50
		●	867/4 Z TORX® 1x TX 15x50; 1x TX 20x50; 1x TX 25x50

Bit-Check 6 Universal 2 SB



Code	EAN		
05073638001	4013288 155245		1
		+	851/4 TZ PH 1x PH 2x50
		+	855/4 TZ PZ 1x PZ 1x50; 1x PZ 2x50
		●	867/4 Z TORX® 1x TX 15x50; 1x TX 20x50; 1x TX 25x50



Bit-Check 6 TX Universal 1

- Hårde og slidstærke bits, til universel brug

Bit-Check 6 TX Universal 1



Code	EAN		
05056472001	4013288 156112		20
		♻️ 867/4 Z TORX® 1x TX 10x50; 1x TX 15x50; 1x TX 20x50; 1x TX 25x50; 1x TX 30x50; 1x TX 40x50	

Bit-Check 6 TX Universal 1 SB



Code	EAN		
05073637001	4013288 155252	♻️	1
		♻️ 867/4 Z TORX® 1x TX 10x50; 1x TX 15x50; 1x TX 20x50; 1x TX 25x50; 1x TX 30x50; 1x TX 40x50	

Bit-Check 6 PZ Universal 1

6 50 mm lange Pozidriv-bits overskueligt placeret på et lille areal i den praktiske Bit-Check.

De hårde og slidstærke bits er egnet til universelt brug. Torsionsform mod slitage før tid.

Bit-Check 6 PZ Universal 1



Code	EAN		
05056471001	4013288 156105		20
		♻️ 855/4 TZ PZ 2x PZ 1x50; 3x PZ 2x50; 1x PZ 3x50	

Bit-Check 6 V Universal 1

6 50 mm lange bits overskueligt placeret på et lille areal i den praktiske Bit-Check. Bits til skruer med indvendig firkant med holdefunktion.

Via den af fladetrykket mellem spidsen og skrueprofilen resulterende klemmekraft holdes skruerne sikkert på værktøjet. Hårde og slidstærke, til universelt brug. 1/4"-sekskant, passende til holdere ifølge DIN ISO 1173-F 6,3.

Bit-Check 6 V Universal 1



Code	EAN		
05056478001	4013288 190802		10
		♻️ 868/4 V 1x # 1x50; 3x # 2x50; 2x # 3x50	

Bit-Check 30 Wood TX HF 1

Bits og holder-sæt, særligt egnet til træbearbejdning. Bits 867/1 TORX® HF holder via deres særlige udformning TORX® skruer efter specifikationen Acument Intellectual Properties sikkert på værktøjet!

Det er særlig hjælpsomt ved svært tilgængelige montageforhold, hvor man ikke kan bruge den anden hånd til at holde skruen. De er også passende til Würth ASSY skruer samt Altenloh SPAX T-STAR plus skruer.

Med værktøjsfinderen Take it easy: Farvemærkning efter størrelse. Ringmagnet Rapidaptor-holder til at holde lange og tunge skruer. Bit-Check'en muliggør et hurtigt overblik over det forhåndenværende værktøj. Bits, der ikke længere er brug for, sættes blot tilbage i sortimentet og går ikke tabt.

Let transport f.eks. i brystlommen. På arbejdsstedet kan Bit-Check'en stilles op, hvilket sikrer hurtig adgang til værktøjet.

- Med holdefunktion til indvendige TORX® skruer
- Også passende til Würth ASSY skruer samt Altenloh SPAX T-STAR plus skruer

Bit-Check 30 Wood TX HF 1



Code	EAN		
05057436001	4013288 226204		10
		●○ 887/4 RR 1x 1/4"x57	
		⊕ 851/1 TZ 2x PH 2x25; 1x PH 3x25	
		⊕ 855/1 TH 3x PZ 1x25; 6x PZ 2x25; 2x PZ 3x25	
		⊕ 867/1 TORX® HF 2x TX 10x25; 2x TX 15x25; 4x TX 20x25; 4x TX 25x25; 2x TX 30x25; 1x TX 40x25 ¹⁾	

¹⁾Gennemgående sekskant; ingen Take it easy.

Bit-Check 30 Wood TX HF 1 SB



Code	EAN		
05057437001	4013288 227522		1
1x Bit-Check 30 Wood TX HF 1			
		●○ 887/4 RR 1x 1/4"x57	
		⊕ 851/1 TZ 2x PH 2x25; 1x PH 3x25	
		⊕ 855/1 TH 3x PZ 1x25; 6x PZ 2x25; 2x PZ 3x25	
		⊕ 867/1 TORX® HF 2x TX 10x25; 2x TX 15x25; 4x TX 20x25; 4x TX 25x25; 2x TX 30x25; 1x TX 40x25 ¹⁾	

¹⁾Gennemgående sekskant; ingen Take it easy.

Bit-Check 30 Wood 1

- Ringmagnet Rapidaptor-holder til at holde lange og tunge skruer

Bit-Check 30 Wood 1



Code	EAN		
05057433001	4013288 179807		1
		●○ 887/4 RR 1x 1/4"x57	
		⊕ 851/1 TZ PH 2x PH 2x25; 1x PH 3x25	
		⊕ 855/1 TH PZ 3x PZ 1x25; 6x PZ 2x25; 2x PZ 3x25	
		⊕ 867/1 TZ TORX® 2x TX 10x25; 2x TX 15x25; 4x TX 20x25; 4x TX 25x25; 2x TX 30x25; 1x TX 40x25	

Bit-Check 30 Wood 2

- Universalholder med rustfri stålbøsning

Bit-Check 30 Wood 2



Code	EAN		
05057432001	4013288 179845		10
		● 899/4/1 1x 1/4"x50	
		⊕ 851/1 Z PH 1x PH 2x25	
		⊕ 855/1 Z PZ 2x PZ 1x25; 5x PZ 2x25; 2x PZ 3x25	
		⊕ 867/1 TORX® 3x TX 10x25; 4x TX 15x25; 4x TX 20x25; 4x TX 25x25; 3x TX 30x25; 1x TX 40x25	

Bit-Check 30 Wood 2 SB



Code	EAN		
05057438001	4013288 229625		1
		● 899/4/1 1x 1/4"x50	
		⊕ 851/1 Z 1x PH 2x25	
		⊕ 855/1 Z 2x PZ 1x25; 5x PZ 2x25; 2x PZ 3x25	
		⊕ 867/1 TORX® 3x TX 10x25; 4x TX 15x25; 4x TX 20x25; 4x TX 25x25; 3x TX 30x25; 1x TX 40x25	

Bit-Check 12 Wood TX HF 1

Bits og holder-sæt, særligt egnet til træbearbejdning. Bits 867/1 TORX® HF holder via deres særlige geometri TORX® skruer efter specifikationen Acument Intellectual Properties sikkert på værktøjet! Det er særligt praktisk i svært tilgængelige montage-områder, hvor man ikke kan bruge den anden hånd til at holde fast i skruen.

De er også passende til Würth ASSY skruer samt Altenloh SPAX T-STAR plus skruer. Med værktøjsfinderer Take it easy: Farvemærkning efter størrelse.

Ringmagnet Rapidaptor-holder til at holde lange og tunge skruer med. Bit-Check'en muliggør et hurtigt overblik over det forhåndenværende værktøj.

Bits, der ikke er brug for, sættes blot tilbage i sortimentet og går ikke tabt. Enkel transport f.eks. i brystlommen. På arbejdsstedet kan Bit-Check'en stilles op, hvilket sikrer en hurtig adgang til værktøjet.

- 867/1 TORX® HF bits med holefunktion til TORX® skruer efter specifikationen Acument Intellectual Properties
- Også passende til Würth ASSY skruer samt Altenloh SPAX T-STAR plus skruer

Bit-Check 12 Wood TX HF 1



Code	EAN		
05057435001	4013288 226198		10
		● 887/4 RR 1x 1/4"x57	
		⊕ 855/1 Z 1x PZ 1x25; 1x PZ 2x25	
		⊕ 867/1 TORX® HF 1x TX 10x25; 1x TX 15x25; 1x TX 20x25; 2x TX 25x25; 1x TX 30x25; 1x TX 40x25 ¹⁾	
		⊕ 867/1 TORX® 1x TX 20x25; 1x TX 25x25	

¹⁾ Gennemgående sekskant; ingen Take it easy.

Bit-Check 12 Wood TX HF 1 SB



Code	EAN		
05073641001	4013288 227515		1
1x Bit-Check 12 Wood TX HF 1			
		<ul style="list-style-type: none"> ● 887/4 RR 1x 1/4"x57 ⊕ 855/1 Z 1x PZ 1x25; 1x PZ 2x25 ⊕ 867/1 TORX® HF 1x TX 10x25; 1x TX 15x25; 1x TX 20x25; 2x TX 25x25; 1x TX 30x25; 1x TX 40x25¹⁾ ⊕ 867/1 TORX® 1x TX 20x25; 1x TX 25x25 	

¹⁾Gennemgående sekskant; ingen Take it easy.

Bit-Check 12 Wood 1

- Ringmagnet Rapidaptor-holder til at holde lange og tunge skruer

Bit-Check 12 Wood 1



Code	EAN		
05057423001	4013288 179876		10
		<ul style="list-style-type: none"> ● 887/4 RR 1x 1/4"x57 ⊕ 855/1 TH PZ 1x PZ 1x25; 2x PZ 2x25; 1x PZ 3x25 ⊕ 851/1 TH PH 1x PH 2x25 ⊕ 867/1 TORX® 1x TX 10x25; 1x TX 15x25; 1x TX 20x25; 1x TX 25x25; 1x TX 30x25; 1x TX 40x25 	

Bit-Check 12 Wood 1 SB



Code	EAN		
05136390001	4013288 214010		1
		<ul style="list-style-type: none"> ● 887/4 RR 1x 1/4"x57 ⊕ 851/1 TH PH 1x PH 2x25 ⊕ 855/1 TH PZ 1x PZ 1x25; 2x PZ 2x25; 1x PZ 3x25 ⊕ 867/1 TORX® 1x TX 10x25; 1x TX 15x25; 1x TX 20x25; 1x TX 25x25; 1x TX 30x25; 1x TX 40x25 	

Bit-Check 12 Wood 2

- Universalholder med rustfri stålbojsning

Bit-Check 12 Wood 2



Code	EAN		
05057422001	4013288 179890		10
		<ul style="list-style-type: none"> ● 899/4/1 1x 1/4"x50 ⊕ 851/1 Z PH 1x PH 2x25 ⊕ 855/1 Z PZ 1x PZ 1x25; 2x PZ 2x25; 1x PZ 3x25 ⊕ 867/1 TORX® 1x TX 10x25; 1x TX 15x25; 1x TX 20x25; 1x TX 25x25; 1x TX 30x25; 1x TX 40x25 	



Bit-Check 12 Wood 2 SB



Code	EAN			
05136391001	214027		899/4/1 1x 1/4"x50	1
			851/1 Z PH 1x PH 2x25	
			855/1 Z PZ 1x PZ 1x25; 2x PZ 2x25; 1x PZ 3x25	
			867/1 TORX® 1x TX 10x25; 1x TX 15x25; 1x TX 20x25; 1x TX 25x25; 1x TX 30x25; 1x TX 40x25	

Bit-Check 6 Wood TX HF 1

Bit-sæt, særligt egnet til træbearbejdning. Bits 867/4 TORX® HF holder via deres særlige udformning TORX® skruer efter specifikationen Acument Intellectual Properties sikkert på værktøjet! Det er særligt hjælpsomt ved svært tilgængelige montageforhold, hvor man ikke kan bruge den anden hånd til at holde skruen.

De er også passende til Würth ASSY skruer samt Altenloh SPAX T-STAR plus skruer. Med værktøjsfinderens Take it easy: Farvemærkning efter størrelse.

Bit-Check'en muliggør et hurtigt overblik over det forhåndenværende værktøj. Bits, der ikke er brug for, sættes blot tilbage i sortimentet og går ikke tabt. Let transport f.eks. i brystlommen.

På arbejdsstedet kan Bit-Check'en stilles op, hvilket sikrer let tilgængelighed til værktøjet.

- Særligt til opgaver i træ
- Til indvendige TORX® skruer
- Med holdefunktion til TORX® skruer
- Også passende til Würth ASSY skruer samt Altenloh SPAX T-STAR plus skruer
- 50 mm lange bits

Bit-Check 6 Wood TX HF 1



Code	EAN			
05056470001	226181			20
			867/4 TORX® HF 2x TX 20x50; 2x TX 25x50; 1x TX 30x50; 1x TX 40x50 ¹⁾	

¹⁾ Gennemgående sekskant; ingen Take it easy.

Bit-Check 6 Wood TX HF 1 SB



Code	EAN			
05073639001	227508			1
1x Bit-Check 6 Wood TX HF 1				
			867/4 TORX® HF 2x TX 20x50; 2x TX 25x50; 1x TX 30x50; 1x TX 40x50 ¹⁾	

¹⁾ Gennemgående sekskant; ingen Take it easy.

Bit-Check 30 Metal 1

- Hårde og slidstærke bits, til universel brug
- Universalholder med rustfri stålbeslagning og stærk permanent magnet

Bit-Check 30 Metal 1



Code	EAN		
	4013288		
05057434001	179838		10
		●○ 899/4/1 1x 1/4"x50	
		⊕ 851/1 Z PH 3x PH 1x25; 3x PH 2x25; 2x PH 3x25	
		⊕ 855/1 Z PZ 3x PZ 1x25; 3x PZ 2x25; 3x PZ 3x25	
		⊕ 867/1 TORX® 1x TX 10x25; 1x TX 15x25; 1x TX 20x25; 1x TX 25x25; 1x TX 30x25; 1x TX 40x25	
		⊖ 800/1 Z 1x 0,6x4,5x25; 1x 1,0x5,5x25; 1x 1,2x6,5x25	
		○ 840/1 Z Hex-Plus 1x 4,0x25; 1x 5,0x25; 1x 6,0x25	

Bit-Check 30 Metal 1 SB



Code	EAN		
	4013288		
05057440001	229632	●○ 899/4/1 1x 1/4"x50	1
		⊕ 851/1 Z 3x PH 1x25; 3x PH 2x25; 2x PH 3x25	
		⊕ 855/1 Z 3x PZ 1x25; 3x PZ 2x25; 3x PZ 3x25	
		⊕ 867/1 TORX® 1x TX 10x25; 1x TX 15x25; 1x TX 20x25; 1x TX 25x25; 1x TX 30x25; 1x TX 40x25	
		⊖ 800/1 Z 1x 0.6x4.5x25; 1x 1.0x5.5x25; 1x 1.2x6.5x25	
		○ 840/1 Z 1x 4.0x25; 1x 5.0x25; 1x 6.0x25	



Bit-Check 12 Metal 1



Code	EAN			
	4013288			
05057424001	179883		10	
		899/4/1 1x 1/4"x50		
		851/1 Z PH 1x PH 1x25; 1x PH 2x25		
		855/1 Z PZ 1x PZ 1x25; 1x PZ 2x25		
		867/1 TORX® 1x TX 15x25; 1x TX 20x25; 1x TX 25x25; 1x TX 30x25		
		840/1 Z Hex-Plus 1x 3,0x25; 1x 4,0x25; 1x 5,0x25		

Bit-Check 12 Metal 1 SB



Code	EAN			
	4013288			
05136393001	214003		1	
		899/4/1 1x 1/4"x50		
		851/1 Z PH 1x PH 1x25; 1x PH 2x25		
		855/1 Z PZ 1x PZ 1x25; 1x PZ 2x25		
		867/1 TORX® 1x TX 15x25; 1x TX 20x25; 1x TX 25x25; 1x TX 30x25		
		840/1 Z Hex-Plus 1x 3,0x25; 1x 4,0x25; 1x 5,0x25		

843 Trinbor-bit, 4-20 mm

9 boretrin 2 mm opstigende, kan bruges i materiale med indtil 4,5 mm tykkelse.

Med kantbryder til 1 mm plader. Passende til 1/4" sekskant, passende til holdere ifølge DIN ISO 1173-D 6,3.

843 Trinbor-bit, 4-20 mm



Code	EAN						
05104672001	117632	75,0					1

844 Indsnitsgevindskærebtor-bits

il skæring af metriske gevind. Det sekskantede skaft sikrer en meget god kraftoverførsel. Den fint afstemte materiale-elasticitet sørger for stor udholdenhed.

Problemfri bortledning af spåner og ringe risiko for kantning. 1/4"-sekskant, passende til holdere ifølge DIN ISO 1173-D 6,3.

844 Indsnitsgevindskærebtor-bits



Code	EAN						
05104666001	117571	3,0	10,00	33,0	M 3		1
05104667001	117588	4,0	11,00	35,0	M 4		1
05104668001	117595	5,0	12,50	36,0	M 5		1
05104669001	117601	6,0	18,00	40,0	M 6		1
05104670001	117618	8,0	20,00	40,0	M 8		1
05104671001	117625	10,0	20,00	40,0	M 10		1

844/7 Gevindskeer-bit-sæt

Rapidaptor universalholder til bits med 1/4" udvendig sekskantstilslutning. Umagnetisk udførelse.

844/7 Gevindskeer-bit-sæt



Code	EAN			
05104754001	4013288 233042			1
		●●	888/4/1 K 1x 1/4"x50	
		●	844 1x 3,0x33,0; 1x 4,0x35,0; 1x 5,0x36,0; 1x 6,0x40,0; 1x 8,0x40,0; 1x 10,0x40,0	

845 Enkelnotet-keglesænker-bits

Til sænkning og afratning. Det sekskantede skaft sikrer en meget god kraftoverførsel. Garanteret rulle- og ridsefrit arbejde.

Upåklageligt spånebortledning og stor holdbarhed. 1/4"-sekskant, passende til holdere ifølge DIN ISO 1173-D 6,3.

845 Enkelnotet-keglesænker-bits



Code	EAN	●	↓	↓	●		
		mm	mm	mm			
05104660001	117519	6,30	21,00	32,0	M 3		1
05104661001	117526	8,30	21,00	32,0	M 4		1
05104662001	117533	10,40	21,00	34,0	M 5		1
05104663001	117540	12,40	21,00	36,0	M 6		1
05104664001	117557	16,50	22,00	40,0	M 8		1
05104665001	117564	20,50	22,00	43,0	M 10		1

816 R

Bit-håndgreb med Rapidaptor hurtigskift til bits med 1/4" udvendig sekskantstilslutning.

888/4/1 K

Rapidaptor universalholder til bits med 1/4" udvendig sekskantstilslutning. Umagnetisk udførelse.

845/8 Enkelnotet keglesænker-sæt



Code	EAN			
05104655001	4013288 119285			1
		●	816 R 1x 1/4"x119	
		●●	888/4/1 K 1x 1/4"x50	
		●	845 1x 6,30x32,0; 1x 8,30x32,0; 1x 10,40x34,0; 1x 12,40x36,0; 1x 16,50x40,0; 1x 20,50x43,0	

846 3-notede keglesænker-bits

3-notet kegleforsænker-bit til afratning, fasning og forsænkning. Den finafstemte materialeelasticitet garanterer lange holdbarhedstider.

Problemfri bortledning af spåner og ringe risiko for kantning siver bekvemt arbejde.

Skærdel ifølge DIN 335-C, 90° med 3 skæet. 1/4"-sekskant passende til holdere med tilslutning ifølge DIN ISO 1173-D 6,3.

846 3-notede keglesænker-bits



Code	EAN	●	↓	↓	↓		
		mm	mm	mm			
05104630001	101440	6,30	20,00	31,0	M 3		1
05104631001	101457	8,30	20,00	31,0	M 4		1
05104632001	101464	10,40	20,00	34,0	M 5		1
05104633001	101471	12,40	20,00	35,0	M 6		1
05104634001	101488	16,50	20,00	40,0	M 8		1
05104635001	101495	20,50	20,00	41,0	M 10		1

816 R

Bit-håndgreb med Rapidaptor hurtigskift til bits med 1/4" udvendig sekskantstilslutning.

888/4/1 K

Rapidaptor universalholder til bits med 1/4" udvendig sekskantstilslutning. Umagnetisk udførelse.

846/8 Keglesænkerbit-sæt



Code	EAN		
05104650001	111678		1
		● 816 R 1x 1/4"x119	
		●● 888/4/1 K 1x 1/4"x50	
		● 846 HSS 1x 6,30x31,0; 1x 8,30x31,0; 1x 10,40x34,0; 1x 12,40x35,0; 1x 16,50x40,0; 1x 20,50x41,0	

847 HSS Kombigevindskærer

Kombigevindbor til boring, gevindskæring og afgratning. Af HSS-stål. Fint afstemt materiale-elasticitet til stor udholdenhed. Meget gode centreringsegenskaber, problemfri bortledning af spåner og ringe kantningsrisiko garanterer bekvemt arbejde.

Meget god kraftoverførsel via sekskantet skaft. Tilslutning: 1/4"-sekskant, passende til holdere med tilslutning ifølge DIN ISO 1173-D 6,3.

847 HSS Kombigevindskærer



	EAN	●	●	●	●	●	●
Code	4013288	mm	mm	mm			
05104640001	101501	2,5	12,00	36,0	M 3		1
05104641001	101518	3,3	12,00	39,0	M 4		1
05104642001	101525	4,2	12,00	41,0	M 5		1
05104643001	101532	5,0	12,00	44,0	M 6		1
05104644001	101549	6,8	12,00	51,0	M 8		1
05104645001	101556	8,5	12,00	59,0	M 10		1

888/4/1 K Rapidaptor universalholder

- Umagnetisk udførelse

847/7 Kombigevindskærer-bits-sæt



Code	EAN		
05104751001	233035		1
		●● 888/4/1 K 1x 1/4"x50	
		● 847 HSS 1x 2,5x36,0; 1x 3,3x39,0; 1x 4,2x41,0; 1x 5,0x44,0; 1x 6,8x51,0; 1x 8,5x59,0	

848 HSS metalspiralbor-bits

Metalspiralbor-bit til punktuel nøjagtige borer i metal. Af HSS-stål. Fin afstemt materiale-elasticitet sørger for stor udholdenhed. Meget god rotationspræcision. Hårde og slidstærke forædlede bits sørger for en særlig lang levetid.

Meget god kraftoverførsel via sekskantet skaft. Tilslutning: 1/4"-sekskant, passende til holdere med tilslutning ifølge DIN ISO 1173-D 6,3.

848 HSS metalspiralbor-bits



	EAN							
Code	4013288	mm	mm	mm				
05104610001	101310	3,0	16,00	38,0				1
05104611001	101327	3,1	18,00	40,0				1
05104612001	101334	3,3	18,00	40,0				1
05104613001	101341	4,0	20,00	44,0				1
05104614001	101358	4,1	20,00	44,0				1
05104615001	101365	4,2	20,00	45,0				1
05104616001	101372	5,0	26,00	50,0				1
05104617001	101389	5,1	26,00	50,0				1
05104618001	101396	6,0	26,00	50,0				1
05104619001	101402	6,8	30,00	50,0				1
05104620001	101419	8,0	32,00	51,0				1
05104621001	101426	8,5	33,00	53,0				1
05104622001	101433	10,0	38,00	54,0				1

849 HSS Træspiralbor-bits

Træspiralbor-bits til punktuel nøjagtige, forrevne borer i blødt træ, hårdt træ og belagte pladematerialer. Af HSS-stål. Det sekskantede skaft sikrer en meget god kraftoverførsel.

En fint afstemt materialeelasticitet sørger for stor udholdenhed. Meget god rotationspræcision. 1/4"-tilslutning passende til holdere ifølge DIN ISO 1173-D 6,3.

849 HSS Træspiralbor-bits



	EAN							
Code	4013288	mm	mm	mm				
05104600001	101259	3,0	32,00	70,0				1
05104601001	101266	4,0	32,00	74,0				1
05104602001	101273	5,0	43,00	85,0				1
05104603001	101280	6,0	45,00	95,0				1
05104604001	101297	8,0	60,00	110,0				1
05104605001	101303	10,0	70,00	120,0				1

848/851/867/19 Metalspiralbor-bits og bit-sæt

Metalspiralbor-bit- og bit-sæt i 19 dele. Kvalitets metalspiralbor-bits til punktuel præcise borer i metal. Af HSS-stål.

Fint afstemt materiale-elasticitet sørger for stor udholdenhed. Meget god rotationspræcision.

Meget god kraftoverførsel via sekskantet skaft. Hårde og slidstærke bits, til universelt brug.

Tilslutning: 1/4"-sekskant, passende til holdere med tilslutning ifølge DIN ISO 1173-D 6,3. Robust bæltetaske til sikker opbevaring medfølger.

848/851/867/19 Metalspiralbor-bits og bit-sæt



Code	EAN			
05104652001	111654			1
			888/4/1 K 1x 1/4"x50	
			851/1 TZ PH 2x PH 1x25; 3x PH 2x25; 1x PH 3x25	
			848 HSS 1x 3,0x38,0; 1x 4,0x44,0; 1x 4,2x45,0; 1x 5,0x50,0; 1x 6,0x50,0; 1x 8,0x51,0	
			867/1 TORX® 1x TX 10x25; 1x TX 15x25; 1x TX 20x25; 1x TX 25x25; 1x TX 30x25; 1x TX 40x25	



849/855/867/18 Træspiralbor-bits og bit-sæt

Træspiralbor-bit- og bit-sæt i 18 dele. Kvalitets metalspiralbor-bits til punktuelt præcise, rifffri borer i blødt træ, hårdt træ og belagte pladematerialer.

Af HSS-stål. Fint afstemt materiale-elasticitet sørger for stor udholdenhed. Meget god rotationspræcision. Meget god kraftoverførsel via sekskantet skaft. Rapidaptor universalholderen giver mulighed for lynhurtigt bitskift uden specialværktøj.

Tilslutning: 1/4"-sekskant, passende til holder med tilslutning ifølge DIN ISO 1173-D 6,3.

849/855/867/18 Træspiralbor-bits og bit-sæt



Code	EAN			
05104653001	111661			1
		● ○	889/4/1 K 1x 1/4"x50	
		⊗	849 HSS 1x 3,0x70,0; 1x 4,0x74,0; 1x 5,0x85,0; 1x 6,0x95,0; 1x 8,0x110,0	
		⊕	855/1 TH PZ 2x PZ 1x25; 3x PZ 2x25; 1x PZ 3x25	
		⊗	867/1 TORX® 1x TX 10x25; 1x TX 15x25; 1x TX 20x25; 1x TX 25x25; 1x TX 30x25; 1x TX 40x25	

Terrassemontage-Sæt T 1

Kompakt Wera værktøjssæt med de 17 vigtigste stykker skrueværktøj til terrassemontage. Bits udført i rustfrit stål for at undgå flyverust.

Med særlig smart bitholder, der via variabel dybdestop giver mulighed for jævn forsænkningdybde for skruehovederne og via den påsatte filtrering hindrer beskadigelse af overfladerne på trægulve.

- Kvalitets værktøjssæt i 17 dele til jævnt flugtende forsænkede skruehoveder i trægulve ved terrassemontage
- Bit-holder med variabel indstillelig skrueedybdebegrænsning og beskyttende filtrering til skånelse af overfladen
- 15 bits (TORX®, PH, PZ) af rustfrit stål til undgåelse af flyverust plus rustfrit stål-bitholder 3888/4/1 K Rapidaptor
- Med værktøjssfinder „Take it easy“: Farvemarkering efter profiler og størrelsesmærkning
- Kompakt foldetaske med Wera 2go kompatibilitet inkl. fire reserve-filtringe

Terrassemontage-Sæt T 1



Code	EAN			
05134021001	219510			1
		● ○	881/4/1 1x 1/4"x90 ¹⁾	
		● ○	3888/4/1 K 1x 1/4"x50	
		⊕	3851/1 TS PH 1x PH 1x25; 1x PH 2x25; 1x PH 3x25	
		⊕	3855/1 TS PZ 1x PZ 1x25; 2x PZ 2x25; 1x PZ 3x25	
		⊗	3867/1 TS TORX® 1x TX 10x25; 1x TX 15x25; 1x TX 20x25; 1x TX 25x25; 1x TX 30x25; 1x TX 40x25	
		⊗	3867/1 TS P TORX® 2x TX 25x25	
			9201 4x 27,0	

¹⁾Reserve-del-kit med 5 filtringe kan bestilles under kodenummer 05130003001.

Bit-Check 10 Drywall 1

Bit-Check til brug ved gipsvægge; kvalitetsafstandsholder af aluminium; skrue dybden kan indstilles trinløst og muliggør forsænkning af skruer i niveau; 9 gipsvægs-bits med tilpasset udgående skaft; længde 25 mm

Bit-Check 10 Drywall 1



Code	EAN			
05136011001	4013288 178657			1
		● ○	896/4/1 1x 1/4"x50	
		+	851/1 RZ PH 9x PH 2x25	

Bit-Check 6 SHK 1 SB

6 Wera bits (50 mm lang) overskueligt placeret på lille areal i praktisk Bit-Check. Særligt egnet til VVS- og klimateknik; Bit-Checks giver mulighed for et hurtigt overblik over det forhåndenværende værktøj. Bits, der ikke er brug for, sættes blot tilbage i sortimentet og går ikke tabt. Let transport f.eks. i brystlommen. De hårde og slidstærke bits er egnet til universelt brug.

- Bit-udstyring særligt egnet til anvendelser på VVS-området
- Hårde og slidstærke bits, til universel brug
- Bittenes hårde og slidstærke udførelse forhindrer for tidligt brud på udgangsspidsen
- Hex-Plus giver skruer med indvendig sekskant et længere liv
- 50 mm lange bits
- Opstillelig, flerkomponent Bit-Check
- Bit-Checks plastik garanterer høj robusthed og lang levetid

Bit-Check 6 SHK 1 SB



Code	EAN			
05073631001	4013288 227997			1
		+	851/4 TZ 1x PH 1x50	
		● ○	867/4 Z TORX® 1x TX 15x50; 1x TX 20x50; 1x TX 25x50	
		○	840/4 Z 1x 5.0x50; 1x 6.0x50 ¹⁾	

¹⁾Sekskantsklinge





Momentværktøj

Serie 7400 Kraftform indstillelig momentskruetrækkere med Rapidaptor hurtigskift

Variabel momentindstilling med største nøjagtighed. Enkel indstilling af den krævede momentværdi uden specialværktøj. God aflæselighed af skalaværdien.

Med klicksignal. Rapidaptor-hurtigskiftsteknologi til lynhurtigt bitskift. Ubegrænset løsningsmoment til løsning af fastsiddende skruer. Flerkomponent Kraftform-greb med hårde og bløde zoner til høje arbejdshastigheder og skåning af håndfladen.

Egnet til bits med 1/4"-udvendig sekskantstilslutning ifølge DIN ISO 1173-C 6,3 og E 6,3 (ISO 1173).

Serie 7400 Kraftform indstillelig momentskruetrækkere (0,1-3,0 Nm) med Rapidaptor hurtigskift



Code	EAN	Art.No.						
				Nm	Nm	mm	mm	
05074770001 ¹⁾	179012	7430	1/4"	0,10-0,34	0,015	89	142	1
05074772001 ¹⁾	179128	7431	1/4"	0,30-1,00	0,05	89	142	1
05074774001 ¹⁾	179135	7432	1/4"	0,90-1,50	0,05	89	142	1
05074700001	100641	7440	1/4"	0,3-1,2	0,05	105	155	1
05074701001	100658	7441	1/4"	1,2-3,0	0,10	105	155	1

¹⁾ Med påsat lup kan skalaen nemt aflæses

Serie 7400 Kraftform indstillelige momentskruetrækkere (2,5-29,0 in. lbs.) med Rapidaptor hurtigskift



Code	EAN	Art.No.						
				in. lbs.	in. lbs.	mm	mm	
05074710001	102881	7445	1/4"	2,5-11,5	0,5	105	155	1
05074711001	102898	7446	1/4"	11,0-29,0	1,0	105	155	1

Serie 7400 Kraftform pistolgreb, indstillelige momentskruetrækkere (3,0-8,8 Nm) med Rapidaptor hurtigskift



Code	EAN	Art.No.						
				Nm	Nm	mm	mm	
05074702001	101730	7442	1/4"	3,0-6,0	0,25	150	100	1
05074705001	119308	7443	1/4"	4,0-8,8	0,40	150	100	1

Serie 7400 Kraftform pistolgreb, indstillelige momentskruetrækkere (25,0-55,0 in. lbs.) med Rapidaptor hurtigskift



Code	EAN	Art.No.						
				in. lbs.	in. lbs.	mm	mm	
05074712001	102904	7447	1/4"	25,0-55,0	2,5	150	100	1

9524 Photovoltaik montage-værktøjssæt 1

Værktøjssæt i 7 dele til montage af solcelleanlæg. 1 moment-skrueetrækker 7442 (pistolgreb) til måleområdet 3,0-6,0 Nm. Numerisk momentværdi-angivelse. Pålideligt rutsjen igennem og akustisk signal når det indstillede moment nås. 1 Rapidaptor bitholder 889/4/1 F med friløbsfunktion til særligt hurtige returbævælgelser uden møjsommen nyansats ved spænding højreom. 1 Ringgaffelnøgle 6003 Joker. Via den særlige gaffelgeometri udvides værktøjets ansatmuligheder, dermed er ringgaffelnøglen især egnet til snævre montageforhold.

2 Montagenøgler til solar-stik MC4 (Multi-Contact). 1 topnøgleindsats 1/2" (slidset) st. 17 til montage af indbyggede stikforbindelser, 1 værktøjsskaft (adapter 1/4" til 1/2") til manuel betjente topnøgleindsatser.

- Skruv værktøjssæt til installation af solcelleanlæg
- Inklusiv 2 montagenøgler 9108 til solar-stik MC4 (Multi-Contact)
- Inklusiv moment-skrueetrækker 7442 (3,0-6,0 Nm) med pistolgreb
- Inklusiv Rapidaptor bitholder 889/4/1 F med friløbsfunktion til særligt hurtige returbævælgelser uden irriterende tagen-af ved spænding højreom
- Inklusiv Joker ringgaffelnøgle 6003, særligt egnet til snævre montageforhold; den særlige gaffelgeometri udvider værktøjets ansatmuligheder
- Inklusiv 1/2" topnøgleindsats (slidset) st. 17 til montage af indbyggede stik
- Inklusiv værktøjsskaft 870/4 (adapter 1/4" sekskant til 1/2" firkant) til manuelle 1/2" topnøgleindsatser

9524 Photovoltaik montage-værktøjssæt 1



Code	EAN		
05136043001	4013288 228017		1
		● 7400 pistolgreb 1x 7442, 3,0-6,0 Nm	
		● 8790 HMC Deep med udskæring på skaftet 1x 17,0x76,0	
		○ 870/4 A 1x 1/4"x1/2"x72	
		● 889/4/1 F 1x 1/4"x64	
		6003 Joker 1x 17x190	
		9108 2x 115	
		Dobbelthæftende-stribe 120 1x 50,0x120,0	

7443/12 Montagesæt til dæktrykkontrolsystemer

Værktøjssæt i 12 dele til fagmæssigt korrekt montering og demontering af dæktrykkontrolsystemer. Med momentteknologi til kontrolleret spænding af skuer.

Håndværktøj med flerkomponent Kraftform-greb til høje arbejds-hastigheder ved samtidig god ergonomi. Fem stykker forudindstillet værktøj til forbindelse af omløbermøtrikken med skruen og til fastskruning af sensorenheden med ventilen.

To forudindstillede ventil-inddrejere med 0,25 Nm og 0,45 Nm. Et indstilleligt Kraftform pistolgreb til momenter fra 4,0 til 8,8 Nm. Egnet til alle gængse dæktryk-kontrolsystemer. Sikker fastskru-ni ng via entydig farvemarkering af de indstillede momentværdier (Beru/Huf®: TX 10 gul 1,25 Nm ;Schrader®: TX 10 grøn 1,4 Nm; Cup®/RTS®: TX 20 grå 2,0 Nm).

Den på 3,3 Nm forudindstillede moment-skrue trækker aktiverer både omløbermøtrikken og Alligator-systemets sensorers forbindelsesskruer. Yderligere indeholdt: Topadapter, to bits, ventilmod- holder (til brug op til 4,5 Nm).

7443/12 Montagesæt til dæktrykkontrolsystemer



Code	EAN		
05074746001	178404		1
		● 7400 Forudindstillet, pistolgreep 1x 7443, 4,0-8,8 Nm	
		● Serie 7400 Kraftform momentskrue trækker med fra fabrik fast indstillet momentværdi 1x 7464, 3,3 Nm, 3,0-6,0 Nm	
		⊛ 300 TX 1x TX 10x1,25; 1x TX 10x1,4	
		● 790 A/50 1x 11,0x50,0; 1x 12,0x50,0	
		⊛ 867/4 TORX® HF 1x TX 15x50; 1x TX 20x50	
		○ 870/1 1x 1/4"x25 ¹⁾	
		● 300 V 1x 0,25; 1x 0,45	
		○ 327 1x 32x70	

¹⁾Med kugle; til manuelt førte topnøgleindsatser

7440/41 Kraftform momentskrue trækker sæt 0,3-3,0 Nm

Wera momentskrue trækker sæt. To momentskrue trækker med variabel momentindstilling med største nøjagtighed.

Enkel indstilling af den krævede momentværdi uden specialværk-tøj. God aflæselighed af skalaværdien.

Rapidaptor-hurtigskiftsteknologi til lynhurtigt bitskift. Ubegræn-set løsningsmoment til løsning af fastsiddende skruer.

Flerkomponent Kraftform-greb med hårde og bløde zoner til høje arbejds-hastigheder og skåning af håndfladen.

Inklusiv bit-sortiment i stabil kvalitets plastikkuffert.

7440/41 Kraftform momentskrue trækker sæt 0,3-3,0 Nm



Code	EAN		
05074738001	112354		1
		● 7400 1x 7440, 1/4", 0,3-1,2 Nm; 1x 7441, 1/4", 1,2-3,0 Nm	
		⊛ 867/1 TZ TORX® 1x TX 6x25; 1x TX 7x25; 1x TX 8x25; 1x TX 9x25; 1x TX 10x25; 1x TX 15x25; 1x TX 20x25; 1x TX 25x25; 1x TX 30x25	
		⊛ 867/1 IP TORX PLUS® 1x 6 IPx25; 1x 7 IPx25; 1x 8 IPx25; 1x 9 IPx25; 1x 10 IPx25; 1x 15 IPx25; 1x 20 IPx25; 1x 25 IPx25; 1x 30 IPx25	
		○ 840/1 Z Hex-Plus 1x 2,0x25; 1x 2,5x25; 1x 3,0x25; 1x 4,0x25; 1x 5,0x25; 1x 6,0x25	

7440/41/42 Kraftform momentskruetrækker-sæt 0,3-6,0 Nm



Code	EAN		
05074739001	4013288 113924		1
		● 7400 1x 7440, 0,3-1,2 Nm; 1x 7441, 1,2-3,0 Nm	
		● 7400 Forudindstillet, pistolgreep 1x 7442, 3,0-6,0 Nm	
		✦ 867/1 TZ TORX® 1x TX 6x25; 1x TX 7x25; 1x TX 8x25; 1x TX 9x25; 1x TX 10x25; 1x TX 15x25; 1x TX 20x25; 1x TX 25x25; 1x TX 30x25	
		✦ 867/1 IP TORX PLUS® 1x 6 IPx25; 1x 7 IPx25; 1x 8 IPx25; 1x 9 IPx25; 1x 10 IPx25; 1x 15 IPx25; 1x 20 IPx25; 1x 25 IPx25; 1x 30 IPx25	
		○ 840/1 Z 1x 2,0x25; 1x 2,5x25; 1x 3,0x25; 1x 4,0x25; 1x 5,0x25; 1x 6,0x25	

7445/46/47 Kraftform momentskruetrækker-sæt 2,5-55,0 in. lbs.



Code	EAN		
05350451001	4013288 161383		1
		● 7400 Imperial 1x 7445, 2,5-11,5 in. lbs.; 1x 7446, 11,0-29,0 in. lbs.	
		● 7400 Imperial Pistolgreep 1x 7447, 25,0-55,0 in. lbs.	
		✦ 867/1 TZ TORX® 1x TX 6x25; 1x TX 7x25; 1x TX 8x25; 1x TX 9x25; 1x TX 10x25; 1x TX 15x25; 1x TX 20x25; 1x TX 25x25; 1x TX 30x25	
		✦ 867/1 IP TORX PLUS® 1x 6 IPx25; 1x 7 IPx25; 1x 8 IPx25; 1x 9 IPx25; 1x 10 IPx25; 1x 15 IPx25; 1x 20 IPx25; 1x 25 IPx25; 1x 30 IPx25	
		○ 840/1 Z 1x 2,0x25; 1x 2,5x25; 1x 3,0x25; 1x 4,0x25; 1x 5,0x25; 1x 6,0x25	

7443/61/9 Montagesæt til dæktrykkontrolsystemer

Værktøjssæt i 9 dele til fagmæssigt korrekt montering og demontering af dæktrykkontrolsystemer. Med momentteknologi til kontrolleret spænding af skuer.

Håndværktøj med flerkomponent Kraftform-greb til høje arbejds-hastigheder ved samtidig god ergonomi. To stykker forudindstillet værktøj til forbindelse af omløbermøtrikken med skruen og til fastskruning af sensorenheden med ventilen.

Et indstilleligt Kraftform pistolgreb til momenter fra 4,0 til 8,8 Nm. To TX bits med holdefunktion, top-adapter, to topnøgleindsatser plus ventilmodholder (til brug op til 4,5 Nm). Blandt andet egnet til dæktryk-kontrolsystemerne fra Schrader®, Alligator®, VDO®.

7443/61/9 Montagesæt til dæktrykkontrolsystemer



Code	EAN		
05074745001	4013288 168818		1
		● Serie 7400 Kraftform momentskruetrækkere med fra fabrik fast indstillet momentværdi 1x 7461, 1,2 Nm, 1,2-3,0 Nm ¹⁾	
		● 7400 Forudindstillet, pistolgreep 1x 7443, 4,0-8,8 Nm	
		✦ 300 TX 1x TX 10x1,4	
		○ 870/1 1x 1/4"x25 ²⁾	
		● 790 A/50 1x 11,0x50,0; 1x 12,0x50,0	
		✦ 867/4 TORX® HF 1x TX 15x50; 1x TX 20x50	
		○ 327 1x 32x70	

¹⁾ Det forudindstillede moment kan ændres. Men dertil kræves brug af specialværktøj samt Torque Test Equipment. Ret henvendelse til Wera Torque Service.

²⁾ Med kugle; til manuelt førte topnøgleindsatser

1430 Kraftform Micro ESD indstillelig momentskruetrækker (0,02-0,11 Nm) med hurtigskift

- Elektrostatisk sikkert værktøj på grund af overfladens modstand på $<10^9$ ohm
- Egnet til bits med 4 mm Halfmoon- og 4 mm HIOS-tilslutning
- Bruges f.eks. på smartphones, mobiltelefoner, kameraer og elektronikudstyr

1430 Kraftform Micro ESD indstillelig momentskruetrækker (0,02-0,11 Nm) med hurtigskift



Code	EAN	Art.No.	Nm	Nm	mm	mm	mm	mm	mm
05074802001 ¹⁾	179043	1430 ESD	0,02-0,06	0,0025	141	5 7/16"			1
05074804001 ¹⁾	179104	1431 ESD	0,05-0,11	0,005	141	5 7/16"			1

¹⁾ Med påsat lup kan skalaen nemt aflæses

Serie 7400 Kraftform ESD indstillelig momentskruetrækker (0,1-3,0 Nm) med Rapidaptor hurtigskift

- Elektrostatisk sikkert værktøj på grund af overfladens modstand på $<10^9$ ohm

Serie 7400 Kraftform ESD indstillelig momentskruetrækker (0,1-3,0 Nm) med Rapidaptor hurtigskift



Code	EAN	Art.No.	Nm	Nm	mm	mm	mm	mm	mm
05074780001 ¹⁾	179159	7430 ESD	1/4"	0,10-0,34	0,015	89	142	1	
05074782001 ¹⁾	179166	7431 ESD	1/4"	0,30-1,00	0,05	89	142	1	
05074784001 ¹⁾	179173	7432 ESD	1/4"	0,90-1,50	0,05	89	142	1	
05074730001	106964	7440 ESD	1/4"	0,3-1,2	0,05	105	155	1	
05074731001	106971	7441 ESD	1/4"	1,2-3,0	0,10	105	155	1	

¹⁾ Med påsat lup kan skalaen nemt aflæses

Serie 7400 Kraftform ESD indstillelig momentskruetrækker (2,5-29,0 in. lbs.) med Rapidaptor hurtigskift

- Elektrostatisk sikkert værktøj på grund af overfladens modstand på $<10^9$ ohm

Serie 7400 Kraftform ESD indstillelig momentskruetrækker (2,5-29,0 in. lbs.) med Rapidaptor hurtigskift

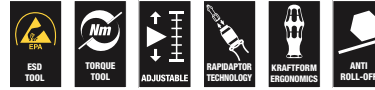

Code	EAN	Art.No.	Nm	Nm	mm	mm	mm	mm	mm
05074733001	106988	7445 ESD	1/4"	2,5-11,5	0,5	105	155	1	
05074734001	106995	7446 ESD	1/4"	11,0-29,0	1,0	105	155	1	

Serie 7400 Kraftform ESD indstillelig momentskruetrækker (0,1-1,0 Nm) med hurtigskift

- Elektrostatisk sikkert værktøj på grund af overfladens modstand på $<10^9$ ohm
- Egnet til bits med 4 mm Halfmoon- og 4 mm HIOS-tilslutning

Serie 7400 Kraftform ESD indstillelig momentskruetrækker (0,1-1,0 Nm) med hurtigskift



Code	EAN	Art.No.	Nm	Nm	mm	mm	mm	mm	mm
05074786001 ¹⁾	179036	7435 ESD	0,10-0,34	0,015	89	142	5 7/16"	1	
05074788001 ¹⁾	179029	7436 ESD	0,30-1,00	0,05	89	142	5 7/16"	1	

¹⁾ Med påsat lup kan skalaen nemt aflæses

Serie 7400 Kraftform momentskruetrækkere, med fra fabrik fast indstillet momentværdi

Wera momentskruetrækkere. Med fra fabrik fast på mindste skalaværdi forudindstillet momentværdi. Til alle anvendelsesformål, hvor der konstant er behov for samme moment, og der er krav til gentaget nøjagtighed.

Momentværdien kan ændres indenfor måleområdet med et stykke specialværktøj (re-kalibrerings-kit, kan bestilles med kodenummer 05137003001).

Den indstillede værdi skal derefter kontrolleres med et almindeligt momenttestudstyr. Ubegrænset løsningsmoment til løsning af fastsiddende skruer. Rapidaptor-hurtigskiftsteknologi til lynhurtigt bit-skift.

Egnet til bits med 1/4"-udvendig sekskantstilslutning ifølge DIN ISO 1173-C 6,3 og E 6,3 (ISO 1173). Flerkomponent Kraftform-greb med hårde og bløde zoner til høje arbejdshastigheder og skånsel af håndfladen.

Bemærk: 1 Ncm = 0,01 Nm.

Serie 7400 Kraftform momentskruetrækkere, med fra fabrik fast forudindstillet måleværdi (0,1-1,5 Nm), med Rapidaptor hurtigskift, hæftestørrelse 89



Code	EAN	Art.No.						
05074790001 ¹⁾	179395	7450	1/4"	0,1	0,1-0,34	89	133	1
05074792001 ¹⁾	179203	7451	1/4"	0,3	0,3-1,0	89	133	1
05074794001 ¹⁾	179197	7452	1/4"	0,9	0,9-1,5	89	133	1

¹⁾ Det forudindstillede moment kan ændres. Men dertil kræves brug af specialværktøj samt Torque Test Equipment. Ret henvendelse til Wera Torque Service.

Serie 7400 Kraftform momentskruetrækkere, med fra fabrik fast forudindstillet måleværdi (0,3-3,0 Nm) med Rapidaptor hurtigskift, hæftestørrelse 105 mm

Wera momentskruetrækkere. Med fra fabrik fast på mindste skalaværdi forudindstillet momentværdi. Til alle anvendelsesformål, hvor der konstant er behov for samme moment, og der er krav til gentaget nøjagtighed.

Momentværdien kan ændres indenfor måleområdet med et stykke specialværktøj (re-kalibrerings-kit, kan bestilles med kodenummer 05137001001).

Den indstillede værdi skal derefter kontrolleres med et almindeligt momenttestudstyr. Ubegrænset løsningsmoment til løsning af fastsiddende skruer. Rapidaptor-hurtigskiftsteknologi til lynhurtigt bit-skift.

Egnet til bits med 1/4"-udvendig sekskantstilslutning ifølge DIN ISO 1173-C 6,3 og E 6,3 (ISO 1173).

Flerkomponent Kraftform-greb med hårde og bløde zoner til høje arbejdshastigheder og skånsel af håndfladen.

Bemærk: 1 Ncm = 0,01 Nm.

Serie 7400 Kraftform momentskruetrækkere, med fra fabrik fast forudindstillet måleværdi (0,3-3,0 Nm) med Rapidaptor hurtigskift, hæftestørrelse 105 mm



Code	EAN	Art.No.						
05074715001 ¹⁾	102911	7460	1/4"	0,3	0,3-1,2	105	155	1
05074716001 ¹⁾	102928	7461	1/4"	1,2	1,2-3,0	105	155	1

¹⁾ Det forudindstillede moment kan ændres. Men dertil kræves brug af specialværktøj samt Torque Test Equipment. Ret henvendelse til Wera Torque Service.

Serie 7400 Kraftform momentskruetrækkere, med fra fabrik fast forudindstillet måleværdi (3,0-8,8 Nm), med Rapidaptor hurtigskift, pistolgreb

Wera momentskruetrækkere. Kraftform-pistolgreb til særlig stor momentoverførsel, flerkomponent til høje arbejdhastigheder og særlig ergonomisk skruning. Med fra fabrik fast på mindste skalaværdi forudindstillet momentværdi.

Til alle anvendelsesformål, hvor der konstant er behov for samme moment, og der er krav til gentaget nøjagtighed. Momentværdien kan ændres indenfor måleområdet med et stykke specialværktøj (re-kalibrerings-kit, kan bestilles med kodenummer 05137002001).

Den indstillede værdi skal derefter kontrolleres med et almindeligt momenttestudstyr. Ubegrænset løsningsmoment til løsning af fastsiddende skruer. Rapidaptor-hurtigskiftsteknologi til lynhurtigt bit-skift.

Egnet til bits med 1/4"-udvendig sekskantstilslutning ifølge DIN ISO 1173-C 6,3 og E 6,3 (ISO 1173).

Flerkomponent Kraftform-greb med hårde og bløde zoner til høje arbejdhastigheder og skånelse af håndfladen.

Bemærk: 1 Ncm = 0,01 Nm.

Serie 7400 Kraftform momentskruetrækkere, med fra fabrik fast forudindstillet måleværdi (3,0-8,8 Nm), med Rapidaptor hurtigskift, pistolgreb



	EAN							
Code	4013288	Art.No.						
05074717001 ¹⁾	102935	7462	1/4"	3,0	3,0-6,0	150	100	1
05074728001 ¹⁾	156167	7463	1/4"	4,0	4,0-8,8	150	100	1

¹⁾ Det forudindstillede moment kan ændres. Men dertil kræves brug af specialværktøj samt Torque Test Equipment. Ret henvendelse til Wera Torque Service.

Serie 7400 Imperial Kraftform momentskruetrækkere, med fra fabrik fast forudindstillet måleværdi (2,5-29,0 in. lbs.) med Rapidaptor hurtigskift, hæftestørrelse 105 mm

Wera momentskruetrækkere. Med fra fabrik fast på mindste skalaværdi forudindstillet momentværdi. Til alle anvendelsesformål, hvor der konstant er behov for samme moment, og der er krav til gentaget nøjagtighed.

Momentværdien kan ændres indenfor måleområdet med et stykke specialværktøj (re-kalibrerings-kit, kan bestilles med kodenummer 05137001001).

Den indstillede værdi skal derefter kontrolleres med et almindeligt momenttestudstyr. Ubegrænset løsningsmoment til løsning af fastsiddende skruer. Rapidaptor-hurtigskiftsteknologi til lynhurtigt bit-skift.

Egnet til bits med 1/4"-udvendig sekskantstilslutning ifølge DIN ISO 1173-C 6,3 og E 6,3 (ISO 1173).

Flerkomponent Kraftform-greb med hårde og bløde zoner til høje arbejdhastigheder og skånelse af håndfladen.

Bemærk: 1 Ncm = 0,01 Nm.

Serie 7400 Imperial Kraftform momentskruetrækkere, med fra fabrik fast forudindstillet måleværdi (2,5-29,0 in. lbs.) med Rapidaptor hurtigskift, hæftestørrelse 105 mm



	EAN							
Code	4013288	Art.No.						
05074720001 ¹⁾	102942	7465	1/4"	2,5	2,5-11,5	105	155	1
05074722001 ¹⁾	103116	7466	1/4"	11,0	11,0-29,0	105	155	1

¹⁾ Det forudindstillede moment kan ændres. Men dertil kræves brug af specialværktøj samt Torque Test Equipment. Ret henvendelse til Wera Torque Service.

Serie 7400 Imperial Kraftform momentskruetrækkere, med fra fabrik fast forudindstillet måleværdi (25,0-55,0 in. lbs.) med Rapidaptor hurtigskift, pistolgreb
Wera momentskruetrækkere. Kraftform-pistolgreb til særlig stor momentoverførsel, flerkomponent til høje arbejdshastigheder og særlig ergonomisk skruening.

Med fra fabrik fast på mindste skalaværdi forudindstillet momentværdi. Til alle anvendelsesformål, hvor der konstant er behov for samme moment, og der er krav til gentaget nøjagtighed.

Momentværdien kan ændres indenfor måleområdet med et stykke specialværktøj (re-kalibrerings-kit, kan bestilles med kodenummer 05137002001).

Den indstillede værdi skal derefter kontrolleres med et almindeligt momenttestudstyr. Ubegrænset løsningsmoment til løsning af fastsiddende skruer. Rapidaptor-hurtigskiftsteknologi til lynhurtigt bit-skift.

Egnet til bits med 1/4"-udvendig sekskantstilslutning ifølge DIN ISO 1173-C 6,3 og E 6,3 (ISO 1173).

Flerkomponent Kraftform-greb med hårde og bløde zoner til høje arbejdshastigheder og skånelse af håndfladen.

Bemærk: 1 Ncm = 0,01 Nm.

Serie 7400 Imperial Kraftform momentskruetrækkere, med fra fabrik fast forudindstillet måleværdi (25,0-55,0 in. lbs.) med Rapidaptor hurtigskift, pistolgreb

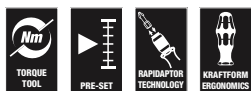

	EAN						
Code	4013288	Art.No.					
05074721001 ¹⁾	102959	7467	1/4"	25,0	25,0-55,0	150	100

¹⁾ Det forudindstillede moment kan ændres. Men dertil kræves brug af specialværktøj samt Torque Test Equipment. Ret henvendelse til Wera Torque Service.

Serie 7400 ESD Kraftform momentskruetrækkere, med fra fabrik fast forudindstillet måleværdi (0,1-1,5 Nm) med Rapidaptor hurtigskift, hæftestørrelse 105 mm

Wera momentskruetrækkere. Sikker beskyttelse mod elektrostatisk energi og dermed forbundne skader. Med fra fabrik fast på mindste skalaværdi forudindstillet momentværdi.

Til alle anvendelsesformål, hvor der konstant er behov for samme moment, og der er krav til gentaget nøjagtighed.

Momentværdien kan ændres indenfor måleområdet med et stykke specialværktøj (re-kalibrerings-kit, kan bestilles med kodenummer 05137003001).

Den indstillede værdi skal derefter kontrolleres med et almindeligt momenttestudstyr. Ubegrænset løsningsmoment til løsning af fastsiddende skruer. Rapidaptor-hurtigskiftsteknologi til lynhurtigt bit-skift.

Egnet til bits med 1/4"-udvendig sekskantstilslutning ifølge DIN ISO 1173-C 6,3 og E 6,3 (ISO 1173).

Flerkomponent Kraftform-greb med hårde og bløde zoner til høje arbejdshastigheder og skånelse af håndfladen.

Bemærk: 1 Ncm = 0,01 Nm.

- Elektrostatisk sikkert værktøj på grund af overfladens modstand på $\leq 10^9$ ohm

Serie 7400 ESD Kraftform momentskruetrækkere, med fra fabrik fast forudindstillet måleværdi (0,1-1,5 Nm) med Rapidaptor hurtigskift, hæftestørrelse 105 mm



	EAN						
Code	4013288	Art.No.					
05074840001 ¹⁾	179487	7460 ESD	1/4"	0,3	0,3-1,2	105	155
05074842001 ¹⁾	179098	7461 ESD	1/4"	1,2	1,2-3,0	105	155

¹⁾ Det forudindstillede moment kan ændres. Men dertil kræves brug af specialværktøj samt Torque Test Equipment. Ret henvendelse til Wera Torque Service.

Serie 7400 ESD Kraftform momentskruetrækkere, med fra fabrik fast forudindstillet måleværdi (0,1-1,5 Nm), med Rapidaptor hurtigskift, hæftestørrelse 89 mm

Wera momentskruetrækkere. Sikker beskyttelse mod elektrostatisk energi og dermed forbundne skader. Med fra fabrik fast på mindste skalaværdi forudindstillet momentværdi.

Til alle anvendelsesformål, hvor der konstant er behov for samme moment, og der er krav til gentaget nøjagtighed.

Momentværdien kan ændres indenfor måleområdet med et stykke specialværktøj (re-kalibrerings-kit, kan bestilles med kodenummer 05137003001).

Den indstillede værdi skal derefter kontrolleres med et almindeligt momenttestudstyr. Rapidaptor-hurtigskiftsteknologi til lynhurtigt bit-skift.

Ubegrænset løsningsmoment til løsning af fastsiddende skruer. Flerkomponent Kraftform-greb med hårde og bløde zoner til høje arbejdhastigheder og skånsel af håndfladen.

Egnet til bits med 1/4"-udvendig sekskantstilslutning ifølge DIN ISO 1173-C 6,3 og E 6,3 (ISO 1173).

Bemærk: 1 Ncm = 0,01 Nm.

- Elektrostatisk sikkert værktøj på grund af overfladens modstand på $\leq 10^9$ ohm

Serie 7400 ESD Kraftform momentskruetrækkere, med fra fabrik fast forudindstillet måleværdi (0,1-1,5 Nm), med Rapidaptor hurtigskift, hæftestørrelse 89 mm



Code	EAN	Art.No.	Bit	Min Nm	Max Nm	Length mm	Bit Length mm	Weight
05074820001 ¹⁾	179210	7450 ESD	1/4"	0,1	0,1-0,34	89	133	1
05074822001 ¹⁾	179470	7451 ESD	1/4"	0,3	0,3-1,0	89	133	1
05074824001 ¹⁾	179227	7452 ESD	1/4"	0,9	0,9-1,5	89	133	1

¹⁾ Det forudindstillede moment kan ændres. Men dertil kræves brug af specialværktøj samt Torque Test Equipment. Ret henvendelse til Wera Torque Service.

Serie 7400 ESD Kraftform momentskruetrækkere, med fra fabrik fast forudindstillet måleværdi (0,1-1,0 Nm) med hurtigskift

Wera momentskruetrækkere. Sikker beskyttelse mod elektrostatisk energi og dermed forbundne skader. Med fra fabrik fast på mindste skalaværdi indstillet momentværdi. Til alle anvendelsesformål, hvor der konstant er behov for samme moment, og der er krav til gentaget nøjagtighed.

Momentværdien kan ændres indenfor måleområdet med et stykke specialværktøj (re-kalibrerings-kit, kan bestilles med kodenummer 05137003001).

Den indstillede værdi skal derefter kontrolleres med et almindeligt momenttestudstyr. Med hurtigskift til lynhurtigt Bit-udskiftning. Ubegrænset løsningsmoment til løsning af fastsiddende skruer. Flerkomponent Kraftform-greb med hårde og bløde zoner til høje arbejdhastigheder og skånsel af håndfladen.

Egnet til bits med 4 mm Halfmoon-tilslutning (Wera serie 9) og 4 mm HIOS-tilslutning (Wera serie 21).

Bemærk: 1 Ncm = 0,01 Nm.

- Elektrostatisk sikkert værktøj på grund af overfladens modstand på $\leq 10^9$ ohm
- Egnet til bits med 4 mm Halfmoon- og 4 mm HIOS-tilslutning

Serie 7400 ESD Kraftform momentskruetrækkere, med fra fabrik fast forudindstillet måleværdi (0,1-1,0 Nm) med hurtigskift



Code	EAN	Art.No.	Min Nm	Max Nm	Length mm	Bit Length mm	Weight
05074826001 ¹⁾	179067	7455 ESD	0,1	0,1-0,34	89	138	5 1/4" 1
05074828001 ¹⁾	179050	7456 ESD	0,3	0,3-1,0	89	138	5 1/4" 1

¹⁾ Det forudindstillede moment kan ændres. Men dertil kræves brug af specialværktøj samt Torque Test Equipment. Ret henvendelse til Wera Torque Service.

1460 ESD Kraftform Micro momentskruetrækkere, med fra fabrik fast forudindstillet måleværdi (0,02-0,11 Nm) med hurtigskift

Med fra fabrik fast på mindste skalaværdi forudindstillet momentværdi. Til alle anvendelsesformål, hvor der konstant er behov for samme moment, og der er krav til gentaget nøjagtighed. Momentværdien kan ændres indenfor måleområdet med specialværktøjet 05137004001.

Den indstillede værdi skal derefter kontrolleres med et almindeligt momenttestudstyr. Kompakt greb-/udskiftningsklinge-system til momentkontrollerede finere skrueforbindelser.

Kraftform Micro ESD momentskruetrækkeren er ideel til momentkontrolleret skrue på elektrostatiske udsatte komponenter. Egnede til påsætning af bits med 4 mm Halfmoon-tilslutning (Wera serie 9) og bits med 4 mm HIOS-tilslutning (Wera serie 21).

Manipuleringsbeskyttet. Tydelig hør- og mærkbar klikken-over når det indstillede moment nås. Gentagelsespræcision er garanteret 100%. Ubegrænset manuelt løsningsmoment.

Elektrisk overflademodstand $\leq 10^9$ Ohm med henblik på sikker beskyttelse mod elektrostatiske energi.

Fremstillet efter DIN EN 61340-5-1. Grebs-/udskiftningsklinge-system til lynhurtigt klingskift. Kraftform Micro greb med drejelig kappe og lyndrejezone til lynhurtig snurren rundt, ingen tidskrævende tagen fat på ny mere.

Kraftzone med integrerede bløde zoner til overførsel af store løsnings- og spændingsmomenter. Præcisionszone direkte over klingens til den rigtige drejevinkel ved justeringsopgaver.

Lynhurtig bit-fiksering: Skub blot bitten ind i tilslutningen, låser selv fast, sikker placering. Til bitskift skydes bøsningen blot fremefter, og bitten kan tages ud. Fritløbende bøsning til let føring af værktøjet under skruevingen.

Bits egnede til manuel og maskindrevet skrueving med el-skruemaskiner (bl. a. HIOS, Delvo, Sehan). Bruges f.eks. til smartphones, mobiltelefoner, kameraer, elektronisk udstyr, i tandtekniske laboratorier og tandlægeklinikker.

Bemærk: 1 Ncm = 0,01 Nm.

- Elektrostatiske sikkert værktøj på grund af overfladens modstand på $\leq 10^9$ ohm
- Egnede til påsætning af bits med 4 mm Halfmoon-tilslutning og 4 mm HIOS-tilslutning
- Bruges f.eks. på smartphones, mobiltelefoner, kameraer og elektronikudstyr

1460 ESD Kraftform Micro momentskruetrækkere, med fra fabrik fast forudindstillet måleværdi (0,02-0,11 Nm) med hurtigskift



	EAN						
Code	4013288	Art.No.	Nm	Nm	mm		
05074800001 ¹⁾	168351	1460 ESD	0,035	0,02-0,06	131	5 1/4"	1
05074810001 ¹⁾	179463	1461 ESD	0,050	0,05-0,11	131	5 1/4"	1

¹⁾ Det forudindstillede moment kan ændres. Men dertil kræves brug af specialværktøj samt Torque Test Equipment. Ret henvendelse til Wera Torque Service.

Serie 7400 Kraftform momentskruetrækkere med fra fabrik forudindstillet momentværdi efter kundeønske, hæftestørrelse 89 mm

Wera momentskruetrækkere. Med fra fabrik fast indstillet momentværdi efter kundeønske.

Til alle anvendelsesformål, hvor der konstant er behov for samme moment, og der er krav til gentaget nøjagtighed.

Momentværdien kan ændres indenfor måleområdet med et stykke specialværktøj (re-kalibrerings-kit, kan bestilles med kodenummer 05137003001). Den indstillede værdi skal derefter kontrolleres med et almindeligt momenttestudstyr.

Ubegrænset løsningsmoment til løsning af fastsiddende skruer. Rapidator-hurtigskiftsteknologi til lynhurtigt bit-skift.

Egnet til bits med 1/4"-udvendig sekskantstilslutning ifølge DIN ISO 1173-C 6,3 og E 6,3 (ISO 1173).

Flerkomponent Kraftform-greb med hårde og bløde zoner til høje arbejdshastigheder og skånelse af håndfladen.

Bemærk: 1 Ncm = 0,01 Nm.

Serie 7400 Kraftform momentskruetrækkere med fra fabrik forudindstillet momentværdi efter kundeønske, hæftestørrelse 89 mm



Code	EAN	Art.No.						
			Nm	mm	mm			
05074790010	188106	7450	1/4"	0,1-0,34	89	133	5 1/4"	1
05074792010	188113	7451	1/4"	0,3-1,0	89	133	5 1/4"	1
05074794010	188137	7452	1/4"	0,9-1,5	89	133	5 1/4"	1

^{*)} Ønskeindstillingen kan foretages i følgende enheder: Nm, kgf. m, lbf. ft., ozf. in., dN. m, kgf. cm, lbf. in, in. oz, cN. m, gf. m, ft. lb, gf. cm, in. lb.

Serie 7400 Kraftform momentskruetrækkere med fra fabrik forudindstillet momentværdi efter kundeønske, hæftestørrelse 105 mm

Wera momentskruetrækkere. Med efter kundeønske fra fabrik fast forudindstillet momentværdi.

Til alle anvendelsesformål, hvor der konstant er behov for samme moment, og der er krav til gentaget nøjagtighed.

Momentværdien kan ændres indenfor måleområdet med et stykke specialværktøj (re-kalibrerings-kit, kan bestilles med kodenummer 05137001001). Den indstillede værdi skal derefter kontrolleres med et almindeligt momenttestudstyr.

Ubegrænset løsningsmoment til løsning af fastsiddende skruer. Rapidator-hurtigskiftsteknologi til lynhurtigt bit-skift.

Egnet til bits med 1/4"-udvendig sekskantstilslutning ifølge DIN ISO 1173-C 6,3 og E 6,3 (ISO 1173).

Flerkomponent Kraftform-greb med hårde og bløde zoner til høje arbejdshastigheder og skånelse af håndfladen.

Bemærk: 1 Ncm = 0,01 Nm.

- Efter kundeønske fast forudindstillet momentskruetrækker med Rapidator hurtigskift
- Kan kun indstilles med specialværktøj
- Til bits med 1/4"-udvendig sekskantstilslutning
- Udløsesignal, når den indstillede værdi nås
- Flerkomponent Kraftform greb til høje arbejdshastigheder

Serie 7400 Kraftform momentskruetrækkere med fra fabrik forudindstillet momentværdi efter kundeønske, hæftestørrelse 105 mm



Code	EAN	Art.No.						
			Nm	mm	mm			
05074715010	188144	7460	1/4"	0,3-1,2	105	155	6"	1
05074716010	188151	7461	1/4"	1,2-3,0	105	155	6"	1

^{*)} Ønskeindstillingen kan foretages i følgende enheder: Nm, kgf. m, lbf. ft., ozf. in., dN. m, kgf. cm, lbf. in, in. oz, cN. m, gf. m, ft. lb, gf. cm, in. lb.

Serie 7400 Kraftform momentskruetrækkere med fra fabrik forudindstillet momentværdi efter kundeønske, pistolgreb

Wera momentskruetrækkere. Kraftform-pistolgreb til særlig stor momentoverførsel, flerkomponent til høje arbejdshastigheder og særlig ergonomisk skruening.

Med efter kundeønske fra fabrik fast forudindstillet momentværdi. Til alle anvendelsesformål, hvor der konstant er behov for samme moment, og der er krav til gentaget nøjagtighed.

Momentværdien kan ændres indenfor måleområdet med et stykke specialværktøj (re-kalibrerings-kit, kan bestilles med kodenummer 05137002001). Den indstillede værdi skal derefter kontrolleres med et almindeligt momenttestudstyr.

Rapidaptor-hurtigskiftsteknologi til lynhurtigt bit-skift.

Ubegrænset løsningsmoment til løsning af fastsiddende skruer. Flerkomponent Kraftform-greb med hårde og bløde zoner til høje arbejdshastigheder og skånsel af håndfladen.

Bemærk: 1 Ncm = 0,01 Nm.

Serie 7400 Kraftform momentskruetrækkere med fra fabrik forudindstillet momentværdi efter kundeønske, pistolgreb

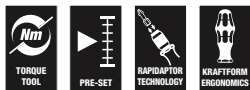

	EAN							
Code	4013288	Art.No.	Nm	mm	mm			
05074717010	188168	7462	1/4"	3,0-6,0	150	100	6"	1
05074728010	188199	7463	1/4"	4,0-8,8	150	100	6"	1

^{*)} Ønskeindstillingen kan foretages i følgende enheder: Nm, kgf. m, lbf. ft., ozf. in., dN. m, kgf. cm, lbf. in, in. oz, cN. m, gf. m, ft. lb, gf. cm, in. lb.

Serie 7400 Imperial Kraftform momentskruetrækkere med fra fabrik forudindstillet momentværdi efter kundeønske, hæftestørrelse 105 mm

Wera momentskruetrækkere. Med efter kundeønske fra fabrik fast forudindstillet momentværdi.

Til alle anvendelsesformål, hvor der konstant er behov for samme moment, og der er krav til gentaget nøjagtighed.

Momentværdien kan ændres indenfor måleområdet med et stykke specialværktøj (re-kalibrerings-kit, kan bestilles med kodenummer 05137001001). Den indstillede værdi skal derefter kontrolleres med et almindeligt momenttestudstyr.

Ubegrænset løsningsmoment til løsning af fastsiddende skruer. Rapidaptor-hurtigskiftsteknologi til lynhurtigt bit-skift.

Egnet til bits med 1/4"-udvendig sekskantstilslutning ifølge DIN ISO 1173-C 6,3 og E 6,3 (ISO 1173).

Flerkomponent Kraftform-greb med hårde og bløde zoner til høje arbejdshastigheder og skånsel af håndfladen.

Bemærk: 1 Ncm = 0,01 Nm.

Serie 7400 Imperial Kraftform momentskruetrækkere med fra fabrik forudindstillet momentværdi efter kundeønske, hæftestørrelse 105 mm



	EAN							
Code	4013288	Art.No.	in. lbs.	mm	mm			
05074720010	188250	7465	1/4"	2,5-11,5	105	155	6"	1
05074722010	188267	7466	1/4"	11,0-29,0	105	155	6"	1

^{*)} Ønskeindstillingen kan foretages i følgende enheder: Nm, kgf. m, lbf. ft., ozf. in., dN. m, kgf. cm, lbf. in, in. oz, cN. m, gf. m, ft. lb, gf. cm, in. lb.

Serie 7400 Imperial Kraftform momentskruetrækkere med fra fabrik forudindstillet momentværdi efter kundeønske, pistolgreb

Wera momentskruetrækkere. Kraftform-pistolgreb til særlig stor momentoverførsel, flerkomponent til høje arbejdhastigheder og særlig ergonomisk skruring.

Med efter kundeønske fra fabrik fast forudindstillet momentværdi. Til alle anvendelsesformål, hvor der konstant er behov for samme moment, og der er krav til gentaget nøjagtighed.

Momentværdien kan ændres indenfor måleområdet med et stykke specialværktøj (re-kalibrerings-kit, kan bestilles med kodenummer 05137002001). Den indstillede værdi skal derefter kontrolleres med et almindeligt momenttestudstyr.

Rapidaptor-hurtigskiftsteknologi til lynhurtigt bit-skift. Ubegrænset løsningsmoment til løsning af fastsiddende skruer.

Flerkomponent Kraftform-greb med hårde og bløde zoner til høje arbejdhastigheder og skånsel af håndfladen.

Bemærk: 1 Ncm = 0,01 Nm.

Serie 7400 Imperial Kraftform momentskruetrækkere med fra fabrik forudindstillet momentværdi efter kundeønske, pistolgreb



	EAN							
Code	4013288	Art.No.		in. lbs.	mm	mm		
05074721010	188274	7467	1/4"	25,0-55,0	150	100	6"	1

¹⁾ Ønskeindstillingen kan foretages i følgende enheder: Nm, kgf. m, lbf. ft., ozf. in., dN. m, kgf. cm, lbf. in, in. oz, cN. m, gf. m, ft. lb, gf. cm, in. lb.

1460 ESD Kraftform Micro momentskruetrækkere med fra fabrik forudindstillet momentværdi efter kundeønske med hurtigskift

Med efter kundeønske fra fabrik fast forudindstillet moment. Momentværdien kan ændres indenfor måleområdet med et stykke specialværktøj (re-kalibrerings-kit, kan bestilles med kodenummer 05137004001).

Den indstillede værdi skal derefter kontrolleres med et almindeligt momenttestudstyr. Kompakt greb-/udskiftningsklinge-system til momentkontrollerede finere skrueforbindelser. Kraftform Micro ESD momentskruetrækkeren er ideel til momentkontrolleret skruring på elektrostatisk udsatte komponenter.

Egnet til påsætning af bits med 4 mm Halfmoon-tilslutning (Wera serie 9) og bits med 4 mm HIOS-tilslutning (Wera serie 21).

Manipuleringsbeskyttet. Tydelig hør- og mærkbar klikken-over når det indstillede moment nås. Gentagelsespræcision er garanteret 100%.

Ubegrænset manuelt løsningsmoment. Elektrisk overflademodstand $\leq 10^9$ Ohm med henblik på sikker beskyttelse mod elektrostatisk energi.

Fremstillet efter DIN EN 61340-5-1. Grebs-/udskiftningsklinge-system til lynhurtigt klingskift. Kraftform Micro greb med drejelig kappe og lyndrejzone til lynhurtig snurren rundt, ingen tidskrævende tagen fat på ny mere.

Kraftzone med integrerede bløde zoner til overførsel af store løsnings- og spændingsmomenter. Præcisionszone direkte over klingens til den rigtige drejevinkel ved justeringsopgaver.

Lynhurtig bit-fiksering: Skub blot bitten ind i tilslutningen, låser selv fast, sikker placering. Til bitskift skydes bøsningen blot fremefter, og bitten kan tages ud. Fritløbende bøsning til let føring af værktøjet under skruringen.

Bits egnet til manuel og maskindrevet skruring med el-skruemaskiner (bl. a. HIOS, Delvo, Sehan).

Bruges f.eks. til smartphones, mobiltelefoner, kameraer, elektronisk udstyr, i tandtekniske laboratorier og tandlægeklinikker.

Bemærk: 1 Ncm = 0,01 Nm.

- Elektrostatisk sikkert værktøj på grund af overfladens modstand på $\leq 10^9$ ohm
- Egnet til påsætning af bits med 4 mm Halfmoon-tilslutning og 4 mm HIOS-tilslutning
- Bruges f.eks. på smartphones, mobiltelefoner, kameraer og elektronikudstyr

1460 ESD Kraftform Micro momentskruetrækkere med fra fabrik forudindstillet momentværdi efter kundeønske med hurtigskift

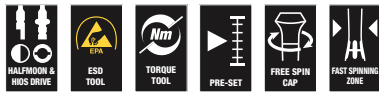

	EAN						
Code	4013288	Art.No.	Nm	mm			
05074800010	188304	1460 ESD	0,02-0,06	131	5 1/4"		1
05074810010	188311	1461 ESD	0,05-0,11	131	5 1/4"		1

^{*)} Ønskeindstillingen kan foretages i følgende enheder: Nm, kgf. m, lbf. ft., ozf. in., dN. m, kgf. cm, lbf. in, in. oz, cN. m, gf. m, ft. lb, gf. cm, in. lb.

Serie 7400 ESD Kraftform momentskruetrækkere med fra fabrik forudindstillet momentværdi efter kundeønske, hæftestørrelse 105 mm

Wera momentskruetrækkere. Sikker beskyttelse mod elektrostatisk energi og dermed forbundne skader.

Med efter kundeønske fra fabrik fast forudindstillet momentværdi. Til alle anvendelsesformål, hvor der konstant er behov for samme moment, og der er krav til gentaget nøjagtighed.

Momentværdien kan ændres indenfor måleområdet med et stykke specialværktøj (re-kalibrerings-kit, kan bestilles med kodenummer 05137001001). Den indstillede værdi skal derefter kontrolleres med et almindeligt momenttestudstyr.

Rapidaptor-hurtigskiftsteknologi til lynhurtigt bit-skift. Ubegrænset løsningsmoment til løsning af fastsiddende skruer.

Flerkomponent Kraftform-greb med hårde og bløde zoner til høje arbejdshastigheder og skånelse af håndfladen.

Egnet til bits med 1/4"-udvendig sekskantstilslutning ifølge DIN ISO 1173-C 6,3 og E 6,3 (ISO 1173).

Bemærk: 1 Ncm = 0,01 Nm.

- Elektrostatisk sikkert værktøj på grund af overfladens modstand på $\leq 10^9$ ohm

Serie 7400 ESD Kraftform momentskruetrækkere med fra fabrik forudindstillet momentværdi efter kundeønske, hæftestørrelse 105 mm

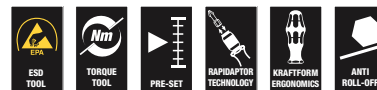

	EAN							
Code	4013288	Art.No.	Nm	mm	mm			
05074840010	188236	7460 ESD	1/4"	0,3-1,2	105	133	6"	1
05074842010	188243	7461 ESD	1/4"	1,2-3,0	105	155	6"	1

^{*)} Ønskeindstillingen kan foretages i følgende enheder: Nm, kgf. m, lbf. ft., ozf. in., dN. m, kgf. cm, lbf. in, in. oz, cN. m, gf. m, ft. lb, gf. cm, in. lb.



Serie 7400 ESD Kraftform momentskruetrækkere med fra fabrik forudindstillet momentværdi efter kundeønske, hæftestørrelse 89 mm

Wera momentskruetrækkere. Sikker beskyttelse mod elektrostatisk energi og dermed forbundne skader.

Med efter kundeønske fra fabrik fast forudindstillet momentværdi. Til alle anvendelsesformål, hvor der konstant er behov for samme moment, og der er krav til gentaget nøjagtighed.

Momentværdien kan ændres indenfor måleområdet med et stykke specialværktøj (re-kalibrerings-kit, kan bestilles med kodennummer 05137003001). Den indstillede værdi skal derefter kontrolleres med et almindeligt momenttestudstyr.

Ubegrænset løsningsmoment til løsning af fastsiddende skruer. Rapidator-hurtigskiftsteknologi til lynhurtigt bit-skift.

Egnet til bits med 1/4"-udvendig sekskantstilslutning ifølge DIN ISO 1173-C 6,3 og E 6,3 (ISO 1173).

Flerkomponent Kraftform-greb med hårde og bløde zoner til høje arbejdshastigheder og skånsel af håndfladen.

Bemærk: 1 Ncm = 0,01 Nm.

- Elektrostatisk sikkert værktøj på grund af overfladens modstand på $\leq 10^9$ ohm

Serie 7400 ESD Kraftform momentskruetrækkere med fra fabrik forudindstillet momentværdi efter kundeønske, hæftestørrelse 89 mm



	EAN							
Code	4013288	Art.No.	Nm	mm	mm			
05074820010	188205	7450 ESD	1/4"	0,1-0,34	89	133	5 1/4"	1
05074822010	188212	7451 ESD	1/4"	0,3-1,0	89	133	5 1/4"	1
05074824010	188229	7452 ESD	1/4"	0,9-1,5	89	133	5 1/4"	1

^{*)}Ønskeindstillingen kan foretages i følgende enheder: Nm, kgf. m, lbf. ft., ozf. in., dN. m, kgf. cm, lbf. in, in. oz, cN. m, gf. m, ft. lb, gf. cm, in. lb.

Serie 7400 ESD Kraftform momentskruetrækkere med fra fabrik forudindstillet momentværdi efter kundeønske, med hurtigskift

Wera momentskruetrækkere. Sikker beskyttelse mod elektrostatisk energi og dermed forbundne skader.

Med efter kundeønske fra fabrik fast forudindstillet momentværdi. Til alle anvendelsesformål, hvor der konstant er behov for samme moment, og der er krav til gentaget nøjagtighed.

Momentværdien kan ændres indenfor måleområdet med specialværktøjet 05137003001. Den indstillede værdi skal derefter kontrolleres med et almindeligt momenttestudstyr.

Rapidator-hurtigskiftsteknologi til lynhurtigt bit-skift.

Ubegrænset løsningsmoment til løsning af fastsiddende skruer. Flerkomponent Kraftform-greb med hårde og bløde zoner til høje arbejdshastigheder og skånsel af håndfladen.

Egnet til bits med 4 mm Halfmoon-tilslutning (Wera serie 9) og 4 mm HIOS-tilslutning (Wera serie 21).

Bemærk: 1 Ncm = 0,01 Nm.

- Elektrostatisk sikkert værktøj på grund af overfladens modstand på $\leq 10^9$ ohm
- Egnet til bits med 4 mm Halfmoon- og 4 mm HIOS-tilslutning

Serie 7400 ESD Kraftform momentskruetrækkere med fra fabrik forudindstillet momentværdi efter kundeønske, med hurtigskift



	EAN						
Code	4013288	Art.No.	Nm	mm	mm		
05074826010	188281	7455 ESD	0,1-0,34	89	138	5 1/4"	1
05074828010	188298	7456 ESD	0,3-1,0	89	138	5 1/4"	1

^{*)}Ønskeindstillingen kan foretages i følgende enheder: Nm, kgf. m, lbf. ft., ozf. in., dN. m, kgf. cm, lbf. in, in. oz, cN. m, gf. m, ft. lb, gf. cm, in. lb.

7510 Kraftform Safe-Torque Speed momentskruetrækker, 1-3 Nm

- Momentskruetrækker med hurtig indstilling af momentværdien
- Let lynindstilling af momentværdien
- Fast-indstilling (Torque Lock) til ubegrænsede løsnings- og spændingsmomenter
- Gennemrutsjende sikker momentfunktion til spænding højre-/venstre
- Let og hurtig indstilling af det valgbare spændingsmoment (1,0; 1,5; 2,0; 2,5; 3,0 Nm)
- Til bits med 1/4"-udvendig sekskantstilslutning, per adapter også egnet til topnøgleindsatser

7510 Kraftform Safe-Torque Speed momentskruetrækker, 1-3 Nm



Code	EAN	Hex	1,0 Nm	1,5 Nm	2,0 Nm	2,5 Nm	3,0 Nm	1
05075810001	230669	1/4"						

7510/14 Safe-Torque Speed værktøjs-sæt til hårdtmetal-indekserbare indsatser

Værktøjssæt i 14 dele. Til professionel skruning / professionel finjustering OG til momentkontrolleret skruning. Gennemrutsjende og dermed sikker momentmekanik med lynindstilling til højre/venstre og fem valgbare spændingsmomenter (1,0; 1,5; 2,0; 2,5; 3,0 Nm) og en fastindstilling (Torque Lock) til ubegrænsede løsnings-/ spændingsmomenter. Hurtigskifholder til stor robusthed; egnet til bits med 1/4"-udvendig sekskantstilslutning. 14 hårde og slidstærke bits (25 mm lang) til TORX PLUS®, TORX® og indvendig sekskantsskruer. Værktøjssættet er særlig egnet til fastskruning af indekserbare indsatser af hårdtmetal.

Momentskruetrækkeren Safe-Torque Speed 7510 med sine fem af førende hårdtmetallværktøjsproducenter anbefalede valgbare momenter sørger for en pålidelig momentkontrolleret fastskruning af udskiftelige indekserbare indsatser.

- Særligt egnet til skruning af indekserbare indsatser af hårdtmetal
- Let og hurtig indstilling af det valgbare spændingsmoment (1,0; 1,5; 2,0; 2,5; 3,0 Nm)
- Egnet til påsætning i Wera 2go systemet

7510/14 Safe-Torque Speed værktøjs-sæt til hårdtmetal-indekserbare indsatser



Code	EAN	Hex	1
05075840001	230683		
		7510 1x 1/4"x1,0 Nm/1,5 Nm/2,0 Nm/ 2,5 Nm/3,0 Nm x 147,5	
		867/1 IP TORX PLUS® 1x 7 IPx25; 1x 8 IPx25; 1x 9 IPx25; 1x 10 IPx25; 1x 15 IPx25	
		867/1 TORX® 1x TX 7x25; 1x TX 8x25; 1x TX 9x25; 1x TX 10x25; 1x TX 15x25	
		840/1 Z 1x 2,0x25; 1x 2,5x25; 1x 3,0x25	

7515 Kraftform Safe-Torque Speed momentskruetrækker, 2-6 Nm

- Momentskruetrækker med hurtig indstilling af momentværdien
- Let lynindstilling af momentværdien
- Fast-indstilling (Torque Lock) til ubegrænsede løsnings- og spændingsmomenter
- Gennemrutsjende sikker momentfunktion til spænding højre-/venstrem
- Let og hurtig indstilling af de valgbare spændingsmomenter (2,0; 3,0; 4,0; 5,0; 6,0 Nm)
- Til bits med 1/4"-udvendig sekskantstilslutning, per adapter også egnet til topnøgleindsatser
- Til bits med 1/4"-udvendig sekskantstilslutning, per adapter også egnet til topnøgleindsatser

7515 Kraftform Safe-Torque Speed momentskruetrækker, 2-6 Nm



Code	EAN	Bit Size	2,0 Nm	3,0 Nm	4,0 Nm	5,0 Nm	6,0 Nm	1
05075815001	228314	1/4"						

7515/16 Kraftform Safe-Torque Speed Universal 1

Værktøjssæt i 16 dele. Til professionel skruring / professionel finjustering OG til momentkontrolleret skruring. Gennemrutsjende og dermed sikker momentmekanik med lynindstilling til højre/venstre og fem valgbare spændingsmomenter (2,0; 3,0; 4,0; 5,0; 6,0 Nm) og en fast-stilling (Torque Lock) til ubegrænsede løsnings-/ spændingsmomenter.

Hurtigskifholder til stor robusthed. Egnet til bits med 1/4"-udvendig sekskantstilslutning. 15 hårde og slidstærke bits (89 mm lang).

- Momentskruetrækker med hurtig indstilling af momentværdien
- Let og hurtig indstilling af de valgbare spændingsmomenter (2,0; 3,0; 4,0; 5,0; 6,0 Nm)
- Egnet til påsætning i Wera 2go systemet

7515/16 Kraftform Safe-Torque Speed Universal 1



Code	EAN	1
05075851001	228338	1
	7515 1x 1/4"x2,0 Nm/3,0 Nm/4,0 Nm/ 5,0 Nm/6,0 Nm x147,5	
	851/4 Z 1x PH 2x89	
	867/4 Z TORX® B0 1x TX 10x89; 1x TX 15x89; 1x TX 20x89; 1x TX 25x89; 1x TX 30x89	
	867/4 IP TORX PLUS® 1x 10 IPx89; 1x 15 IPx89; 1x 20 IPx89; 1x 25 IPx89; 1x 30 IPx89	
	840/4 Z 1x 3,0x89; 1x 4,0x89; 1x 5,0x89; 1x 6,0x89 ¹⁾	

¹⁾ Sekskantssklinge

7515/7 Kraftform Safe-Torque Speed Bicycle 1

Værktøjssæt i 7 dele. Til professionel skruring / professionel finjustering OG til momentkontrolleret skruring. Gennemrutsjende og dermed sikker momentmekanik med hurtigindstilling til højre/venstre og fem valgbare spændingsmomenter (2,0; 3,0; 4,0; 5,0; 6,0 Nm) og en fastindstilling (Torque Lock) til ubegrænsede løsnings-/ spændingsmomenter. Hurtigskiftsholder til stor robusthed. Ideel til brug til cykler.

Egnet til bits med 1/4"-udvendig sekskantstilslutning. 6 hårde og slidstærke bits (50 mm lange), bittenes profil og størrelse ses let via Wera værktøjsfinderens Take it easy med sin farvekodning og godt aflæselige påskrift.

- Skrueværktøjssæt til cykelbrug
- Momentskruetrækker med hurtig indstilling af momentværdien
- Let og hurtig indstilling af de valgbare spændingsmomenter (2,0; 3,0; 4,0; 5,0; 6,0 Nm)
- Med værktøjsfinderens Take it easy: Farvemarkering efter profiler og størrelsesmærkning
- Egnet til påsætning i Wera 2go systemet

7515/7 Kraftform Safe-Torque Speed Bicycle 1



Code	EAN		
05075850001	228321		1
		7515 1x 1/4"x2,0 Nm/3,0 Nm/4,0 Nm/ 5,0 Nm/6,0 Nm x147,5	
		867/4 TORX® BTZ 1x TX 10x50; 1x TX 25x50	
		840/4 BTZ 1x 2,5x50; 1x 3,0x50; 1x 4,0x50; 1x 5,0x50	

300 Hex Momentindikator

Wera momentskruetrækker med fast moment til skruer med indvendig sekskant. Manipuleringsbeskyttet.

Slank sekskantklinge. Ubegrænset løsningsmoment til løsning af fastsiddende skruer. Flerkomponent Kraftform-greb til bekvemt ergonomisk arbejde, hvor vabler og hård hud undgås.

Hårde grebszoner til høj arbejdshastighed, mens bløde grebszoner sikrer stor momentoverførsel. Med Hex-Plus profil, hvor rundtdrejede skruehoveder undgås. Black Point spidsen giver høj korrosionsbeskyttelse og præcision.

300 Hex Momentindikator



	EAN							
Code	4013288		Nm	ft. lb.	mm	mm	mm	
05027910001	096425	2,0	1,4	1,0	4	3,5	65	1
05027911001	096432	2,5	2,0	1,5	4	3,8	65	1
05027912001	096449	3,0	3,0	2,2	4	3,8	65	1

300 Hex Momentindikator, pistolgreb

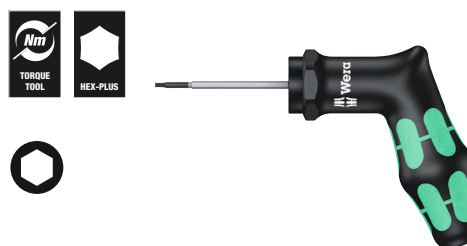

	EAN							
Code	4013288		Nm	ft. lb.	mm	mm	mm	
05027913001	099150	4,0	5,0	3,7	160	100	65	1

300 TX Momentindikator TORX®

- Til indvendige TORX® skruer

300 TX Momentindikator TORX®



	EAN							
Code	4013288		Nm	ft. lb.	mm	mm	mm	
05027930001	093325	TX 6	0,6	0,4	4	3,5	65	1
05027931001	093332	TX 7	0,9	0,7	4	3,5	65	1
05027932001	093349	TX 8	1,2	0,9	4	3,5	65	1
05027933001	093356	TX 9	1,4	1,0	4	3,5	65	1
05027934001	093370	TX 10	2,0	1,5	4	3,8	65	1
05027935001	093363	TX 15	3,0	2,2	4	3,8	65	1

300 TX Momentindikator TORX®, pistolgreb



	EAN							
Code	4013288		Nm	ft.lb.	mm	mm	mm	
05027936001	099143	TX 20	5,0	3,7	160	100	65	1

300 IP Momentindikator TORX PLUS®

- Til indvendige TORX PLUS® skruer

300 IP Momentindikator TORX PLUS®



	EAN							
Code	4013288		Nm	ft. lb.	mm	mm	mm	
05028040001	093387	6 IP	0,6	0,4	4	3,5	65	1
05028041001	093394	7 IP	0,9	0,7	4	3,5	65	1
05028042001	093431	8 IP	1,2	0,9	4	3,5	65	1
05028043001	093400	9 IP	1,4	1,0	4	3,5	65	1
05028044001	093417	10 IP	2,0	1,5	4	3,8	65	1
05028045001	093424	15 IP	3,0	2,2	4	3,8	65	1

300 IP Momentindikator TORX PLUS®, pistolgreb



	EAN							
Code	4013288		Nm	ft.lb.	mm	mm	mm	
05028046001	099136	20 IP	5,0	3,7	160	100	65	1

400 Hex Momentindikator

Wera momentindikator med fast moment til skruer med indvendig sekskant. Manipulationsbeskyttet. Den robuste glidekobling giver et tydeligt hør- og mærkbart udløsningssignal, når det indstillede moment nås, hvormed det er umuligt at overspænde momentet.

Flere gange højere løsningsmoment end det indstillede spændingsmoment, hvorved man i de fleste tilfælde ikke behøver et yderligere stykke værktøj til at løse skruer med. Grebets form udfylder hele hånden godt og fingrene ligger i de blødt afrundede fordybninger i grebet. Derved garanteres en optimal, ergonomisk kraftoverførsel.

400 Hex Momentindikator



	EAN							
Code	4013288		Nm	mm	mm	mm		
05005080001	208835	4,0	4,0	60	48	100	2 3/8"	1
05005081001	208842	5,0	5,0	60	48	100	2 3/8"	1

400 TX Momentindikator

- Til indvendige TORX® skruer

400 TX Momentindikator



	EAN							
Code	4013288		Nm	mm	mm	mm		
05005090001	208811	TX 20	4,0	60	48	100	2 3/8"	1
05005091001	208828	TX 25	5,0	60	48	100	2 3/8"	1

Safe-Torque A 1 momentnøgle med 1/4"-firkanttilslutning, 2-12 Nm

Momentnøgle med gennemglidemekanik. Når den indstillede momentværdi nås, kan værktøjet ikke overspændes, således at det ikke er muligt at påføre et for stort moment. Indstillingsområde fra 2 til 12 Nm til kontrolleret spænding højre- og venstreom. Let indstilling og sikring af den foregivne værdi: Det hør- og mærkbare falden i hak når skalaværdierne nås, letter yderligere den sikre indstilling af den ønskede momentværdi. Med Torque Lock funktion til brug som standardskralde uden momentfunktion.

Maks. brudmoment for 1/4" firkanten ifølge DIN 3122. Returvinklen er på kun 5°, sådan at skralden også kan bruges i snævre arbejdssituationer. Kan således også bruges til drejevinkel-anvendelser.

- Gennemglidende udløsningsmekanisme – den indstillede momentværdi kan derfor aldrig overspændes
- Torque Lock funktion: Momentfunktionen kan slås fra – værktøjet kan derved også bruges som standard-skralde med store løsningsmomenter og ved brug af definerede drejevinkler
- Til kontrolleret spænding højre- og venstreom – spænding og løsningen med og uden moment
- Let indstilling og sikring af den ønskede momentværdi med hør- og mærkbar falden i hak, når skalaværdierne nås
- Behageligt arbejde via den lille udløsningsvinkel på kun 30°
- 1/4"-firkant-tilslutning med toplås

Safe-Torque A 1 momentnøgle med 1/4"-firkanttilslutning, 2-12 Nm



	EAN																
Code	4013288		Nm	Nm	lbf. ft.	mm	mm	mm	mm	mm							
0507580001	223012	1/4"	2-12	0,10	2-9	244	94	38,5	31,6	23,7	9 39/64"	3 45/64"	1 33/64"	1 15/64"	15/16"		1

Safe-Torque A 2 momentnøgle med 1/4"-sekskanttilslutning, 2-12 Nm

- 1/4"-sekskants-tilslutning til brug af 1/4"-bits

Safe-Torque A 2 momentnøgle med 1/4"-sekskanttilslutning, 2-12 Nm



	EAN																
Code	4013288		Nm	Nm	lbf. ft.	mm	mm	mm	mm	mm							
05075801001	223036	1/4"	2-12	0,10	2-9	244	94	38,5	31,6	23,7	9 39/64"	3 45/64"	1 33/64"	1 15/64"	15/16"		1

Safe-Torque A 1 Set 1, 1/4" firkant, 2-12 Nm

1/4" momentnøglesæt i 10 dele i robust tekstilboks; momentnøgle med gennemglidemekanik. Efter at den indstillede momentværdi nås, kan værktøjet ikke overspændes, således at det er udelukket at påføre et for stort moment. Indstillingsområde fra 2 til 12 Nm til kontrolleret højre- og venstre spænding.

Enkel indstilling og sikring af den fastlagte værdi: Det hør- og mærkbare falden i hak, når skalaværdierne nås, letter yderligere den sikre indstilling af den ønskede momentværdi.

Med Torque Lock funktion til brug som standardskralde uden momentfunktion. Kan således også bruges til drejevinkel-anvendelser.

Maks. brudmoment for 1/4" firkant ifølge DIN 3122. Returvinklen andrager kun 5°, så skralden også kan benyttes i trange arbejds-situationer. Indeholdt er: Momentnøgle Safe-Torque A 1, 1/4" firkant, 2-12 Nm, 8 toppe med 1/4" tilslutning og 1 kort forlængerled.

- 1/4"-firkant-tilslutning med toplås

Safe-Torque A 1 Set 1, 1/4" firkant, 2-12 Nm



Code	EAN		
05075830001	4013288 223005		1
		<input type="checkbox"/> Safe-Torque A 1 1x 1/4", 2-12 Nm	
		<input checked="" type="checkbox"/> 8790 HMA 1x 5,5x23,0; 1x 6,0x23,0; 1x 7,0x23,0; 1x 8,0x23,0; 1x 10,0x23,0; 1x 11,0x23,0; 1x 12,0x23,0; 1x 13,0x23,0	
		<input checked="" type="checkbox"/> 8794 SA 1x 1/4"x75,0	
		Dobbelthæftende-stribe 240 1x 50,0x240,0	

Safe-Torque A 1 Imperial Set 1, 1/4" firkant, 2-12 Nm

1/4" momentnøglesæt i 10 dele i robust tekstilboks; momentnøgle med gennemglidemekanik. Efter at den indstillede momentværdi nås, kan værktøjet ikke overspændes, således at det er udelukket at påføre et for stort moment. Indstillingsområde fra 2 til 12 Nm til kontrolleret højre- og venstre spænding.

Enkel indstilling og sikring af den fastlagte værdi: Det hør- og mærkbare falden i hak, når skalaværdierne nås, letter yderligere den sikre indstilling af den ønskede momentværdi.

Med Torque Lock funktion til brug som standardskralde uden momentfunktion. Kan således også bruges til drejevinkel-anvendelser.

Maks. brudmoment for 1/4" firkant ifølge DIN 3122. Returvinklen andrager kun 5°, så skralden også kan benyttes i trange arbejds-situationer. Indeholdt er: Momentnøgle Safe-Torque A 1, 1/4" firkant, 2-12 Nm, 8 toppe med 1/4" tilslutning og 1 kort forlængerled.

- 1/4"-firkant-tilslutning med toplås

Safe-Torque A 1 Imperial Set 1, 1/4" firkant, 2-12 Nm



Code	EAN		
05075831001	4013288 223074		1
		<input type="checkbox"/> Safe-Torque A 1 1x 1/4", 2-12 Nm	
		<input checked="" type="checkbox"/> 8790 HMA 1x 3/16"x23,0; 1x 7/32"x23,0; 1x 1/4"x23,0; 1x 9/32"x23,0; 1x 5/16"x23,0; 1x 3/8"x23,0; 1x 7/16"x23,0; 1x 1/2"x23,0	
		<input checked="" type="checkbox"/> 8794 SA 1x 1/4"x75,0	
		Dobbelthæftende-stribe 240 1x 50,0x240,0	

Safe-Torque A 1 SHK Set 1, 1/4" firkant, 2-12 Nm

Sæt i 20 dele i robust tekstilboks, specielt til anvendelser på VVS-området. 1 Safe-Torque A 1 momentmøgle med 1/4"-firkantstilslutning, 2-12 Nm, med gennemrutsjemekanik. Når den indstillede momentværdi nås, kan værktøjet ikke overspændes, således at påførsel af et for stort moment er udelukket. Indstillingsområde fra 2 til 12 Nm til kontrolleret spænding højre- og venstreom.

Let indstilling og sikring af målværdien: Hør- og mærkbar falden i hak, når skalaværdierne nås, letter yderligere den sikre indstilling af den ønskede momentværdi. Med Torque Lock funktion til brug som standardskralder uden momentfunktion. Kan dermed også benyttes til drejevinkel-anvendelser. 1/4" firkantens maks. brudmoment ifølge DIN 3122.

Returvinklen er på kun 5°, sådan at skralden også kan bruges i snævre arbejdsituationer. Indeholdt er: Momentnøgle Safe-Torque A 1, 1/4" firkant, 2-12 Nm, 8 toppe med 1/4" tilslutning, 9 bit-toppe (indvendig sekskant, TORX®) med 1/4" tilslutning, 1 kort forlængerled.

- Til anvendelser indenfor VVS- og klimateknik, især til montage af brusekabiner samt montage og vedligeholdelse af gasfyr og kondenserende fyr

Safe-Torque A 1 SHK Set 1, 1/4" firkant, 2-12 Nm



Code	EAN		
05136073001	228376		1
		<input type="checkbox"/> Safe-Torque A 1 1x 1/4", 2-12 Nm	
		<input checked="" type="checkbox"/> 8790 HMA 1x 5,5x23,0; 1x 6,0x23,0; 1x 7,0x23,0; 1x 8,0x23,0; 1x 10,0x23,0; 1x 11,0x23,0; 1x 12,0x23,0; 1x 13,0x23,0	
		<input checked="" type="checkbox"/> 8767 A HF 1x TX 15x28,0; 1x TX 20x28,0; 1x TX 25x28,0; 1x TX 30x28,0	
		<input checked="" type="checkbox"/> 8740 A HF 1x 3,0x28,0; 1x 4,0x28,0; 1x 5,0x28,0; 1x 6,0x28,0; 1x 8,0x28,0	
		Belt A 0/9 1x 39,0x238,0	
		<input checked="" type="checkbox"/> 8794 SA 1x 1/4"x75,0	
		Dobbelthæftende-stribe 240 1x 50,0x240,0	

Safe-Torque A 2 Set 1, 1/4" sekskant, 2-12 Nm

23 dele; i overfladeskånende, robust, kompakt tekstilboks. Ringe volumen og vægt letter mobiliteten.

1 Safe-Torque A 2 momentnøgle med 1/4"-sekskantstilslutning, måleområde 2-12 Nm; til kontrolleret spænding højre- og venstreom; spænding og løsning med og uden moment, afbrydelig momentfunktion (Torque Lock funktion); 72 tænder; lille returvinkel på 5°; let indstilling og sikring af den ønskede momentværdi, med hør- og mærkbar falden i hak når skalaværdierne nås, gennemglidende udløsningsmekanisme når den indstillede momentværdi nås; ergonomisk 2-komponent greb; 9 Zyklop-toppe, 12 bits (1/4", 50 mm lang), 1 forbindelsesled til topnøgleindsatser (1/4"-udvendig sekskant til 1/4"-udvendig firkant).

- 1/4"-sekskants-tilslutning til brug af 1/4"-bits
- Med Wera adapter 870/1 er det også muligt at bruge 1/4" toppe

Safe-Torque A 2 Set 1, 1/4" sekskant, 2-12 Nm



Code	EAN		
05075832001	223043		1
		<input checked="" type="checkbox"/> Safe-Torque A 2 1x 1/4", 2-12 Nm	
		<input checked="" type="checkbox"/> 8790 HMA 1x 5,5x23,0; 1x 6,0x23,0; 1x 7,0x23,0; 1x 8,0x23,0; 1x 9,0x23,0; 1x 10,0x23,0; 1x 11,0x23,0; 1x 12,0x23,0; 1x 13,0x23,0	
		<input checked="" type="checkbox"/> 870/1 1x 1/4"x25 ¹⁾	
		<input checked="" type="checkbox"/> 851/4 Z 1x PH 2x50	
		<input checked="" type="checkbox"/> 867/4 Z TORX® 1x TX 10x50; 1x TX 15x50; 1x TX 20x50; 1x TX 25x50; 1x TX 27x50; 1x TX 30x50	
		<input checked="" type="checkbox"/> 840/4 Z 1x 2,5x50; 1x 3,0x50; 1x 4,0x50; 1x 5,0x50; 1x 6,0x50 ²⁾	
		Dobbelthæftende-stribe 240 1x 50,0x240,0	

¹⁾ Med kugle; til manuelt førte topnøgleindsatser

²⁾ Sekskantet Klinge

Click-Torque A 6 Set 1

Klick-momentnøgle i umiskendeligt Wera design. Meget robust udførelse med høj præcision ifølge DIN EN ISO 6789-1:2017-07. Let indstilling og sikring af den foregivne værdi.

Hør- og mærkbar falden i hak, når skalaværdierne nås, letter yderligere sikker indstilling af den ønskede momentværdi.

Den robuste udløsermekanik garanterer et tydeligt hør- og mærkbart udløsesignal, når den indstillede momentværdi nås.

Til spænding højreom og med omskifterskralde med 45 tænder. Wera Klick-momentnøglen suppleres med omfattende tilbehør og danner dermed dette brugersæt.

Det omfatter: Click-Torque A 6 1/4" 2,5 – 25 Nm, 6 toppe med 1/4" tilslutning, 11 Hex-Plus indvendig sekskant-, krydskærv PH- og TORX® bits plus tilbehør bestående af forlængerled og adapter.

Click-Torque A 6 Set 1, 2,5-25 Nm



Code	EAN		
05130110001	4013288 205643		1
		Click-Torque A 6 1x 1/4", 2,5-25 Nm	
		851/4 TZ 1x PH 2x50	
		867/4 Z TORX® 1x TX 15x50; 1x TX 20x50; 1x TX 25x50; 1x TX 27x50; 1x TX 30x50; 1x TX 40x50	
		840/4 Z 1x 3,0x50; 1x 4,0x50; 1x 5,0x50; 1x 6,0x50 ¹⁾	
		870/1 1x 1/4"x25 ²⁾	
		8794 SA 1x 1/4"x75,0	
		8790 HMA 1x 6,0x23,0; 1x 7,0x23,0; 1x 8,0x23,0; 1x 10,0x23,0; 1x 12,0x23,0; 1x 13,0x23,0	
		Dobbelthæftende-stribe 240 1x 50,0x240,0	

¹⁾ Sekskantet klinge
²⁾ Med kugle; til manuelt førte topnøgleindsatser

Bicycle Set Torque 1, 2,5-25 Nm

Sættet i 16 dele fra skrueværktøjsspecialisten Wera løser de vigtigste skrueproblemer i forbindelse med cyklen ved pålidelig kontrol af de påførte momenter med henblik på beskyttelse af de sensible komponenter.

Med klik-momentnøgle i umiskendeligt Wera design. Meget robust udførelse ved stor nøjagtighed ifølge DIN EN ISO 6789-1:2017-07. Let indstilling og sikring af den indstillede værdi. Det hør- og mærkbare falden i hak, når skalaværdien nås, letter yderligere den sikre indstilling af den ønskede momentværdi.

Den robuste udløsningsmekanik garanterer et tydeligt hør- og mærkbart udløsningsignal, når det indstillede moment nås. Til spænding højreom og med omskiftningsskralde med 45 tænder.

Momentnøglen er pakket ekstremt pladsbesparende suppleret med tilbehør passende til momentområdet og tilpasset de mest gængse skrueforbindelser på cykler i en robust, overfladeskånnende tekstilboks.

Indeholdt er: Click-Torque A 5, 1/4", 2,5 – 25 Nm, 4 toppe med 1/4" tilslutning, 7 Hex-Plus indvendig sekskant-bittoppe og 4 TORX® bittoppe.

Toppe og bittoppe med „Take it easy“ værktøjsfinder med farvemærkning efter størrelser – gør det lettere og hurtigere at finde det rigtige stykke værktøj.

Bittoppe med holdefunktion til særlig komfortabel skruring, uden at skruen falder af værktøjet. Utrolig kompakt sætplacering til meget værktøj på et lille sted.

Meget robust tekstilboks med lang levetid. Yderligere overfladebeskyttelse via tekstil yderbeklædning. Ringe vægt og volumen letter mobiliteten.

Bittoppe med Wera bit-teknologiens fordele som f.eks. nøjagtighed, slidstyrke og rotationsegenskaber.

Bicycle Set Torque 1, 2,5-25 Nm

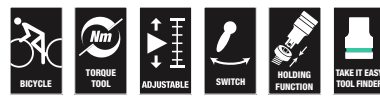

Code	EAN		
05004180001	4013288 207685		1
		Click-Torque A 5 1x 1/4", 2,5-25 Nm	
		8790 HMA 1x 10,0x23,0; 1x 13,0x23,0; 1x 14,0x23,0; 1x 15,0x23,0	
		8767 A 1x TX 10x28,0; 1x TX 20x28,0; 1x TX 25x28,0; 1x TX 30x28,0	
		8740 A HF 1x 3,0x28,0; 1x 4,0x28,0; 1x 5,0x28,0; 1x 5,0x100,0; 1x 6,0x28,0; 1x 6,0x100,0; 1x 8,0x28,0	
		Dobbelthæftende-stribe 240 1x 50,0x240,0	

Click-Torque C 3 momentnøgle med omskifter-skralde, 40-200 Nm

- Med 1/2"-firkants-tilslutning, omskifter-skralde, 45 tænder
- Måleområde: 40-200 Nm; præcision +/- 3% ifølge DIN EN ISO 6789-1:2017-07
- Click-Torque muffen lægges omkring Wera Click-Torque momentnøglen rør. Den hindrer, at grebet berører underlaget. Snavs og beskadigelser undgås

Click-Torque C 3 momentnøgle med omskifter-skralde, 40-200 Nm

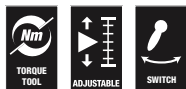

Code	EAN	□																
05075622001	193230	1/2"	40-200	1,0	30-146	510	140	47	43	18,5	20 5/64"	5 33/64"	1 27/32"	1 11/16"	45/64"			1

Click-Torque C 3 Set 1, 40-200 Nm

Klik-momentnøgle-sæt i umiskendeligt Wera design.
Meget robust udførelse samtidig med stor nøjagtighed ifølge
DIN EN ISO 6789-1:2017-07.

Let indstilling og sikring af den ønskede værdi. Det hør- og mærk-
bare falden i hak, når skalaværdien nås, letter yderligere sikker
indstilling af den ønskede momentværdi.

Den robuste udløsemekanik garanterer et tydeligt hør- og mærk-
bart udløsningssignal, når det indstillede moment nås.
Til spænding højreom og med omskifterskralde med 45 tænder.

Momentnøgle og momentkompatibelt udstyr er pakket ekstremt
pladsbesparende i en robust, overfladeskånende tekstilboks.

Sættet omfatter: Click-Torque C 3, 1/2", 40-200 Nm, 4 toppe
med 1/2" tilslutning, 7 Hex-Plus indvendig sekskants- og TORX®
bittoppe plus forlængerled.

Click-Torque C 3 Set 1, 40-200 Nm



Code	EAN		
05075680001	4013288 207609		1
		Click-Torque C 3 1x 1/2", 40-200 Nm	
		● 8790 HMC 1x 10,0x37,0; 1x 13,0x37,0; 1x 17,0x37,0; 1x 19,0x37,0	
		⊕ 8767 C HF 1x TX 30x60,0; 1x TX 40x60,0; 1x TX 45x60,0; 1x TX 50x60,0	
		○ 8740 C HF 1x 6,0x60,0; 1x 8,0x60,0; 1x 10,0x60,0	
		●○ 8794 SC 1x 1/2"x125,0	

Click-Torque C 3 Set 2 til betonskruning, 40-200 Nm

Betonskruningssæt i 11 dele til fastskruing af sikkerhedsrele-
vante beton-skruer med definerede momenter ifølge skrueprodu-
centangivelser.

Med Take it easy værktøjsfinder med farvemærkning efter
størrelse – gør det lettere og hurtigere at finde det rigtige stykke
værktøj.

- Til fastskruing af sikkerhedsrelevante beton-skruer med
definerede momenter ifølge skrueproducentangivelser
- Topnøgleindsatser 8790 C Impaktor til brug med trykluft eller
el-drevne slagskruemaskiner med 12,5 mm = 1/2" tilslutning
(13 mm til 21 mm)
- Momentnøgle Click-Torque C 3 med omskifterskralde
(måleområde: 40-200 Nm; præcision ± 3 % ifølge
DIN EN ISO 6789-1:2017-07)
- Sæt i 11 dele i tekstil værktøjsboks af høj kvalitet

Click-Torque C 3 Set 2 til betonskruning, 40-200 Nm



Code	EAN		
05075681001	4013288 217561		1
		Click-Torque C 3 1x 1/2", 40-200 Nm	
		● 8790 C Impaktor 1x 13,0x38,0; 1x 14,0x38,0; 1x 15,0x38,0; 1x 16,0x38,0; 1x 17,0x38,0; 1x 18,0x38,0; 1x 19,0x38,0; 1x 20,0x38,0; 1x 21,0x38,0	
		●○ 8894 SC 1x 1/2"x125,0	

Click-Torque C 4 momentnøgle med omskifter-skralde, 60-300 Nm

- Med 1/2"-firkants-tilslutning, omskifter-skralde, 45 tænder
- Måleområde: 60-300 Nm; Præcision +/- 3% ifølge DIN EN ISO 6789-1:2017-07
- Click-Torque muffen lægges omkring Wera Click-Torque momentnøglen rør. Den hindrer, at grebet berører underlaget. Snavs og beskadigelser undgås

Click-Torque C 4 momentnøgle med omskifter-skralde, 60-300 Nm

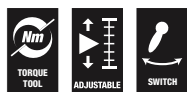

	EAN	□				—	—	—	—	—	—	—	—	—	—	—	—
Code	4013288		Nm	Nm	lbf. ft.	mm	mm	mm	mm	mm							
05075623001	193247	1/2"	60-300	1,0	45-220	595	140	47	43	18,5	23 27/64"	5 33/64"	1 27/32"	1 11/16"	45/64"		1

Click-Torque C 5 momentnøgle med omskifter-skralde, 80-400 Nm

- Med 1/2"-firkants-tilslutning, omskifter-skralde, 45 tænder
- Måleområde: 80-400 Nm; Præcision +/- 3% ifølge DIN EN ISO 6789-1:2017-07
- Click-Torque muffen lægges omkring Wera Click-Torque momentnøglen rør. Den hindrer, at grebet berører underlaget. Snavs og beskadigelser undgås

Click-Torque C 5 momentnøgle med omskifter-skralde, 80-400 Nm



	EAN	□				—	—	—	—	—	—	—	—	—	—	—	—
Code	4013288		Nm	Nm	lbf. ft.	mm	mm	mm	mm	mm							
05075624001	193254	1/2"	80-400	1,0	60-295	680	140	47	43	18,5	26 49/64"	5 33/64"	1 27/32"	1 11/16"	45/64"		1

Click-Torque E 1 momentnøgle med omskifter-skralde, 200-1000 Nm

- Med 3/4"-firkants-tilslutning, omskifter-skralde, 45 tænder
- Måleområde: 200-1000 Nm; præcision +/- 3% ifølge DIN EN ISO 6789-1:2017-07
- Click-Torque muffen lægges omkring Wera Click-Torque momentnøglen rør. Den hindrer, at grebet berører underlaget. Snavs og beskadigelser undgås

Click-Torque E 1 momentnøgle med omskifter-skralde, 200-1000 Nm



	EAN	□				—	—	—	—	—	—	—	—	—	—	—	—
Code	4013288		Nm	Nm	lbf. ft.	mm	mm	mm	mm	mm							
05075630001	193261	3/4"	200-1000	1,00	148-737	1250	140	47	63	30	49 7/32"	5 33/64"	1 27/32"	2 31/64"	1 3/16"		1

Click-Torque Push R/L indstillelig momentnøgle til spænding højre- og venstreom

Klick-momentnøgle i umiskendeligt Wera design. Til spænding højre- og venstreom. Meget robust udførelse ved høj præcision iflg. DIN EN ISO 6789-1:2017-07. Let indstilling og sikring af den foregivne værdi. Det hør- og mærkbare falden i hak når skalaværdierne nås letter yderligere den sikre indstilling af den ønskede momentværdi. Den robuste udløsningsmekanik garanterer et tydeligt hør- og mærkbart udløsnings-signal, når den indstillede momentværdi nås. Med gennemstiksfirkant til retnings-skift.

1/2" firkantstilslutning med låsning af top.

- Til spænding højre- og venstreom via omskiftning af gennemstiksfirkanten, som ikke kan gå tabt
- Måleområde: 20-100 Nm; præcision +/- 3% ifølge DIN EN ISO 6789-1:2017-07
- 45 tænder og 1/2"-firkants-tilslutning med fastlåsning af toppen
- Let indstilling og sikring af den ønskede momentværdi med hør- og mærkbar falden i hak, når skalaværdierne nås
- Hør- og mærkbar udløsningsmekanisme, når den indstillede momentværdi nås
- Click-Torque muffen lægges omkring Wera Click-Torque momentnøglens rør. Den hindrer, at grebet berører underlaget. Snavs og beskadigelser undgås

Click-Torque C 2 Push R/L indstillelig momentnøgle til spænding højre- og venstreom, 20-100 Nm

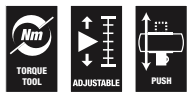

Code	EAN	□	mm	Nm	Nm	lbf. ft.	mm	mm	mm	mm	mm	mm	mm	mm	mm	mm	mm	mm	mm	
05075625001	218926	1/2"	20-100	0,5	15-73	405	140	47	43	18,5	15 15/16"	5 33/64"	1 27/32"	1 11/16"	45/64"					1

Click-Torque C 3 Push R/L indstillelig momentnøgle til spænding højre- og venstreom, 40-200 Nm

- Måleområde: 40-200 Nm; præcision +/- 3% ifølge DIN EN ISO 6789-1:2017-07
- Til spænding højre- og venstreom via omskiftning af gennemstiksfirkanten, som ikke kan gå tabt
- 45 tænder og 1/2"-firkants-tilslutning med fastlåsning af toppen
- Click-Torque muffen lægges omkring Wera Click-Torque momentnøglens rør. Den hindrer, at grebet berører underlaget. Snavs og beskadigelser undgås

Click-Torque C 3 Push R/L indstillelig momentnøgle til spænding højre- og venstreom, 40-200 Nm



Code	EAN	□	mm	Nm	Nm	lbf. ft.	mm	mm	mm	mm	mm	mm	mm	mm	mm	mm	mm	mm	mm	
05075626001	218933	1/2"	40-200	1,0	30-146	510	140	47	43	18,5	20 5/64"	5 33/64"	1 27/32"	1 11/16"	45/64"					1

Click-Torque E 1 Push R/L indstillelig momentnøgle til spænding højre- og venstre, 200-1000 Nm

- Til spænding højre- og venstre via blød omskiftning af gennemstiksfirkanten, der ikke kan gå tabt
- Måleområde: 200-1000 Nm; præcision +/- 3% ifølge DIN EN ISO 6789-1:2017-07
- 45 tænder og 3/4"-firkant-tilslutning
- Click-Torque muffen lægges omkring Wera Click-Torque momentnøgles rør. Den hindrer, at grebet berører underlaget. Snavs og beskadigelser undgås

Click-Torque E 1 Push R/L indstillelig momentnøgle til spænding højre- og venstre, 200-1000 Nm

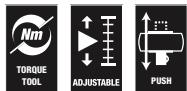

	EAN	□				—	—	—	—	—	—	—	—	—	—	—	—	—
Code	4013288		Nm	Nm	lbf. ft.	mm	mm	mm	mm	mm	mm	mm	mm	mm	mm	mm	mm	mm
05075631001	219053	3/4"	200-1000	1,0	148-737	1250	140	47	63	30	49 7/32"	5 33/64"	1 27/32"	2 31/64"	1 3/16"			1

Click-Torque X 1 momentnøgle til indstiksværktøj, 2,5-25 Nm

Click-momentnøgler i uforligneligt Wera design. Meget robust udførelse ved stor nøjagtighed ifølge DIN EN ISO 6789-1:2017-07.

Let indstilling og sikring af den foregivne værdi. Den hør- og mærkbare falden i hak, når skalaværdierne nås, letter yderligere sikker indstilling af den ønskede momentværdi.

Den robuste udløsningsmekanisme garanterer et tydeligt hør- og mærkbart udløsningsignal, når det indstillede moment nås. Til spænding mod højre og venstre og med indstiksfirkant 9x12 mm til tilslutning af passende indstiksværktøj.

- Med tilslutning til udskifteligt indstiksværktøj 9x12 mm.
- Måleområde: 2,5-25 Nm; Præcision +/- 4% ifølge DIN EN ISO 6789-1:2017-07

Click-Torque X 1 momentnøgle til indstiksværktøj, 2,5-25 Nm



	EAN	□				—	S _k	l _k	—	—	—	—	—	—	—	—	—	—
Code	4013288		Nm	Nm	lbf. ft.	mm	mm	mm	mm	mm	mm	mm	mm	mm	mm	mm	mm	mm
05075651001	193773	9x12	2,5-25	0,10	1-18	292	17,5	240,0	121	42	24	20	11 9/64"	4 49/64"	1 21/32"	15/16"		1

*S_k = Gauge testpåsætning til omdrejningspunkt; l_k = Afstand kraftpåføringspunkt til testapparat-omdrejningspunkt

Click-Torque X 2 momentnøgle til indstiksværktøj, 10-50 Nm

- Med tilslutning til udskifteligt indstiksværktøj 9x12 mm.
- Måleområde: 10-50 Nm; Præcision +/- 3% ifølge DIN EN ISO 6789-1:2017-07
- Click-Torque muffen lægges omkring Wera Click-Torque momentnøgles rør. Den hindrer, at grebet berører underlaget. Snavs og beskadigelser undgås

Click-Torque X 2 momentnøgle til indstiksværktøj, 10-50 Nm



	EAN	□				—	S _k	l _k	—	—	—	—	—	—	—	—	—	—
Code	4013288		Nm	Nm	lbf. ft.	mm	mm	mm	mm	mm	mm	mm	mm	mm	mm	mm	mm	mm
05075652001	193797	9x12	10-50	0,25	8-36	338	17,5	285,0	140	47	29	20	13 5/16"	5 33/64"	1 27/32"	1 9/64"		1

*S_k = Gauge testpåsætning til omdrejningspunkt; l_k = Afstand kraftpåføringspunkt til testapparat-omdrejningspunkt

9530 Momentnøgle-sæt til varmepumper/klimaanlæg

Click-Torque momentnøglesæt i 4 dele med tre selvjusterende Joker indstiks-gaffelnøgler. Til hensigtsmæssig spænding af skruringer ved installation og reparation af airconditioning- og klimaanlæg samt varmepumper. Klick-momentnøgle i umiskendeligt Wera design.

Meget robust udførelse ved høj præcision ifølge DIN EN ISO 6789-1:2017-07. Let indstilling og sikring af den foregivne værdi. Hør- og mærkbar falden i hak når skalaværdierne nås letter yderligere den sikre indstilling af den ønskede momentværdi.

Den robuste udløsningsmekanik garanterer et tydeligt hør- og mærkbart udløsningsignal, når det indstillede moment nås. Til spænding højre- og venstreom og med indstiksfirkant 14x18 mm til optag af passende indstiksværktøj.

De tre selvjusterende Joker indstiks-gaffelnøgler 7880 erstatter via de trinløst og parallelt førte bakker flere gaffelnøgle-enkeltstørrelser. Den rigtige størrelse indstiller trinløst sig selv ved ansats på sekskantede møtrikker og skruer. Skraldefunktionen sørger for hurtig skruring i et stræk uden at stå af skruen.

Via udnyttelse af hjørnevidde-prismerne kan der realiseres en returvinkel på blot 30°.

- Sæt til faglig korrekt spænding af skrueforbindelser ved installation og reparation af køle- og klimaanlæg samt varmepumper
- Click-Torque momentnøgle X 7 med optag til udskifteligt indstiksværktøj 14x18 mm
- Måleområde: 10-100 Nm; præcision $\pm 4\%$ ifølge DIN EN ISO 6789-1:2017-07
- Den indstillelige 7880 Joker afdækker alle metriske og tommemål i det pågældende anvendelsesområde
- Automatisk og trinløs gripen fat om sekskants-skruer og -møtrikker
- Via mekanisk skraldefunktion hurtig og gennemgående skruring uden at forlade emnet med nøglen
- Den laserindgraverede slitageresistente QR-kode gør det lettere at finde den rigtige momentværdi afhængigt af anvendt momentnøgle og indstiksværktøj

9530 Momentnøgle-sæt til varmepumper/klimaanlæg



Code	EAN		
05136076001	4013288 228987		1
		Click-Torque X 7 1x 14x18, 10-100 Nm	
		7880 Joker XXL 1x 14x18x24-32x(1 ⁵ / ₁₆ "-1 1/4")x113,5	
		7880 Joker XL 1x 14x18x19-24x(3/4"-1 ⁵ / ₁₆ ")x95,0	
		7880 Joker L 1x 14x18x16-19x(5/8"-3/4")x85,5	

Click-Torque XP 1 forudindstillede, indstillelige momentnøgle til indstiksværktøj, 2,5-25 Nm, 2,5 Nm

Momentnøgle med forudindstillet momentværdi til alle anvendelsesformål, hvor der konstant kræves samme moment og nøjagtighed ved gentagelser. Momentværdien kan ændres indenfor måleområdet.

Den robuste udløsningsmekanik garanterer et tydeligt hør- og mærkbart udløsningsignal, når det indstillede moment nås. Via firkantstilslutning egnet til udskifteligt påsætningsværktøj med højre eller venstre spændingsretning. En forudindstilling på en ønsket momentværdi, der afviger fra denne værdi, er på forespørgsel mulig indenfor det givne måleområde.

- Med indvendig firkantstilslutning (9x12 mm) til udskifteligt påsætningsværktøj; spændingsretning højre og venstre
- Forudindstillet klik-momentnøgle i umiskendeligt Wera design
- Måleområde: 2.5-25 Nm; Præcision +/- 2% ifølge DIN EN ISO 6789-1:2017-07
- Et forudindstillet moment kan i testlaboratoriet ændres indenfor måleområdet

Click-Torque XP 1 forudindstillede, indstillelige momentnøgle til indstiksværktøj, 2,5-25 Nm, 2,5 Nm



		EAN						S_k	l_k										
Code				Nm	Nm	lbf. ft.	mm	mm	mm	mm	mm	mm	mm	mm	mm	mm	mm		
05075670001		4013288	206169	9x12	2,5	2,5-25	2-18	217	17,5	180,0	137	35	24	20	8 35/64"	5 25/64"	1 3/8"	15/16"	1
05075670010 ¹⁾		4013288	206206	9x12	2,5	2,5-25	2-18	217	17,5	180,0	137	35	24	20	8 35/64"	5 25/64"	1 3/8"	15/16"	1

¹⁾ En forudindstilling på en ønsket momentværdi, der afviger fra denne værdi, er på forespørgsel mulig indenfor det givne måleområde. Ønskeindstillingen kan foretages i følgende enheder: Nm, kgf. m, lbf. ft., ozf. in., dN. m, kgf. cm, lbf. in, in. oz, cN. m, gf. m, ft. lb, gf. cm, in. lb.

²⁾ S_k = Gauge testpåsætning til omdrejningspunkt; l_k = Afstand kraftpåføringspunkt til testapparat-omdrejningspunkt

Click-Torque XP 2 forudindstillede, indstillelige momentnøgle til indstiksværktøj, 10-50 Nm, 10 Nm

- Med indvendig firkantstilslutning (9x12 mm) til udskifteligt påsætningsværktøj; spændingsretning højre og venstre
- Måleområde: 10-50 Nm; Præcision +/- 2% ifølge DIN EN ISO 6789-1:2017-07
- Et forudindstillet moment kan i testlaboratoriet ændres indenfor måleområdet

Click-Torque XP 2 forudindstillede, indstillelige momentnøgle til indstiksværktøj, 10-50 Nm, 10 Nm



		EAN						S_k	l_k										
Code				Nm	Nm	lbf. ft.	mm	mm	mm	mm	mm	mm	mm	mm	mm	mm	mm		
05075671001		4013288	206176	9x12	10,0	10-50	8-36	262	17,5	225,0	137	35	24	20	10 5/16"	5 25/64"	1 3/8"	15/16"	1
05075671010 ¹⁾		4013288	206213	9x12	10,0	10-50	8-36	262	17,5	225,0	137	35	24	20	10 5/16"	5 25/64"	1 3/8"	15/16"	1

¹⁾ En forudindstilling på en ønsket momentværdi, der afviger fra denne værdi, er på forespørgsel mulig indenfor det givne måleområde. Ønskeindstillingen kan foretages i følgende enheder: Nm, kgf. m, lbf. ft., ozf. in., dN. m, kgf. cm, lbf. in, in. oz, cN. m, gf. m, ft. lb, gf. cm, in. lb.

²⁾ S_k = Gauge testpåsætning til omdrejningspunkt; l_k = Afstand kraftpåføringspunkt til testapparat-omdrejningspunkt

Click-Torque XP 3 forudindstillede, indstillelige momentnøgle til indstiksværktøj, 15-100 Nm, 15 Nm

- Med indvendig firkantstilslutning (9x12 mm) til udskifteligt påsætningsværktøj; spændingsretning højre og venstre
- Måleområde: 15-100 Nm; Præcision +/- 2% ifølge DIN EN ISO 6789-1:2017-07
- Et forudindstillet moment kan i testlaboratoriet ændres indenfor måleområdet

Click-Torque XP 3 forudindstillede, indstillelige momentnøgle til indstiksværktøj, 15-100 Nm, 15 Nm



Code	EAN	□	□	□	□	S _k	l _k	□	□	□	□	□	□	□	□	□	
Code	EAN	□	Nm	Nm	lbf. ft.	mm	mm	mm	mm	mm	mm	mm	mm	mm	mm	mm	
05075672001	206183	9x12	15,0	15-100	11-74	332	17,5	296,0	137	35	24	20	13 5/64"	5 25/64"	1 3/8"	15/16"	1
05075672010 ¹⁾	207999	9x12	15,0	15-100	11-74	332	17,5	296,0	137	35	24	20	13 5/64"	5 25/64"	1 3/8"	15/16"	1

¹⁾En forudindstilling på en ønsket momentværdi, der afviger fra denne værdi, er på forespørgsel mulig indenfor det givne måleområde. Ønskeindstillingen kan foretages i følgende enheder: Nm, kgf. m, lbf. ft., ozf. in., dN. m, kgf. cm, lbf. in, in. oz, cN. m, gf. m, ft. lb, gf. cm, in. lb.

²⁾S_k = Gauge testpåsatning til omdrejningspunkt; l_k = Afstand kraftpåføringspunkt til testapparat-omdrejningspunkt

Click-Torque XP 4 forudindstillede, indstillelige momentnøgle til indstiksværktøj, 20-250 Nm, 20 Nm

- Med indvendig firkantstilslutning (14 x18) til udskifteligt påsætningsværktøj; spændingsretning højre og venstre
- Måleområde: 20-250 Nm; Præcision +/- 2% ifølge DIN EN ISO 6789-1:2017-07
- Et forudindstillet moment kan i testlaboratoriet ændres indenfor måleområdet
- Click-Torque muffen lægges omkring Wera Click-Torque momentnøglen rør. Den hindrer, at grebet berører underlaget. Snavs og beskadigelser undgås

Click-Torque XP 4 forudindstillede, indstillelige momentnøgle til indstiksværktøj, 20-250 Nm, 20 Nm



Code	EAN	□	□	□	□	S _k	l _k	□	□	□	□	□	□	□	□	□	
Code	EAN	□	Nm	Nm	lbf. ft.	mm	mm	mm	mm	mm	mm	mm	mm	mm	mm	mm	
05075673001	206190	14x18	20,0	20-250	15-184	457	25,5	430,0	145	41	32	26	17 63/64"	5 45/64"	1 39/64"	1 17/64"	1
05075673010 ¹⁾	206220	14x18	20,0	20-250	15-184	457	25,5	430,0	145	41	32	26	17 63/64"	5 45/64"	1 39/64"	1 17/64"	1

¹⁾En forudindstilling på en ønsket momentværdi, der afviger fra denne værdi, er på forespørgsel mulig indenfor det givne måleområde. Ønskeindstillingen kan foretages i følgende enheder: Nm, kgf. m, lbf. ft., ozf. in., dN. m, kgf. cm, lbf. in, in. oz, cN. m, gf. m, ft. lb, gf. cm, in. lb.

²⁾S_k = Gauge testpåsatning til omdrejningspunkt; l_k = Afstand kraftpåføringspunkt til testapparat-omdrejningspunkt

NYHED

Eet og fejlfri bestemmelse af momentværdien

Den laserindgraverede slitageresistente QR-kode gør det lettere at finde den korrekte momentværdi i forhold til den anvendte momentnøgle og indstiksværktøj. Scan den blot med en smartphone eller tablet (hvis tilstede, begge QR koder: momentnøgle og indstiksværktøj).

Så åbnes automatisk et website (ingen app!), hvor det indscannede værktøj genkendes. Anfør derpå den krævede momentværdi; så findes den korrigerede værdi automatisk. Dermed bortfalder beregningen via korrekturformlen.



www.wera.de/torque-advisor

7880 Joker XXL selvjusterende indstiks-gaffelnøgle til nøglestørrelse 24-32 mm, 14x18 mm

- Til momentnøgler i serien Click-Torque X med 14x18 mm tilslutning
- Den indstillelige 7880 Joker afdækker alle metriske og tommemål i det pågældende anvendelsesområde
- Automatisk og trinløs griben fat om sekskants-skruer og -møtrikker
- Vægtstangmekanisme forhindrer skader og rutsjen af, når der gribes fat
- Via mekanisk skraldefunktion hurtig og gennemgående skruring uden at forlade emnet med nøglen
- Returvinkel på blot 30° via ansats i hjørneviddeprismerne i gabet
- Den laserindgraverede slitageresistente QR-kode gør det lettere at finde den rigtige momentværdi afhængigt af anvendt momentnøgle og indstiksværktøj

7880 Joker XXL selvjusterende indstiks-gaffelnøgle til nøglestørrelse 24-32 mm, 14x18 mm



	EAN	□									
Code	4013288	mm	mm	mm	mm	mm	mm	mm	mm	mm	
05020173001	229380	14x18	24-32	15/16"-1 1/4"	24,0 27,0 30,0 32,0	62,2 68,0 70,2 70,4	15/16" 31/32" 1" 1 1/16" 1 1/8" 1 3/16" 1 1/4"	62,2 63,9 65,4 66,4 69,5 70,1 70,2	113,5	1	

7880 Joker XL selvjusterende indstiks-gaffelnøgle til nøglestørrelse 19-24 mm, 14x18 mm

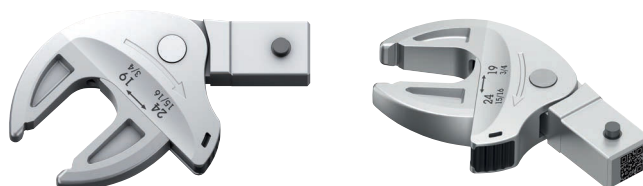

	EAN	□									
Code	4013288	mm	mm	mm	mm	mm	mm	mm	mm	mm	
05020172001	229366	14x18	19-24	19,0 20,0 21,0 22,0 24,0	51,6 53,6 55,4 56,7 56,7	3/4" 25/32" 13/16" 7/8" 15/16"	51,6 53,3 54,7 56,7 56,7	3/4"-15/16"	95	1	

7880 Joker L selvjusterende indstiks-gaffelnøgle til nøglestørrelse 16-19 mm, 14x18mm

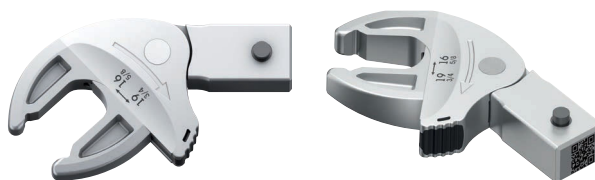

	EAN									
Code	4013288	mm	mm		mm			mm	mm	
05020171001	229359	14x18	16-19	5/8"-3/4"	16,0 17,0 18,0 19,0	44,6 46,7 48,2 49,1	5/8" 11/16" 3/4"	44,4 47,3 49,1	85,5	1

7770 Indstiks-gaffelnøgle, 9x12 mm

- Firkant-indstiksværktøj 9x12 mm
- Til momentnøgler i serien Click-Torque X med 9x12 mm tilslutning
- Anvendelsesformål: Sekskants-skruehoveder hhv. -møtrikker
- Med sikkerhedspin
- Via udførelse i krom-vanadium stål er indstiksværktøjet egnet til store belastninger

7770 Indstiks-gaffelnøgle, 9x12 mm

Form **A**

05078600001
05078601001
05078602001
05078603001
05078604001
05078605001



Form **B**

05078606001
05078607001
05078608001
05078609001
05078610001
05078611001
05078612001



	EAN									
Code	4013288	mm	mm	mm	mm	mm	mm	mm	mm	
05078600001	196101	9x12	7	17,5	39,0	22,0	22,0	5,0		1
05078601001	196095	9x12	8	17,5	39,0	22,0	22,0	5,0		1
05078602001	196088	9x12	9	17,5	39,0	22,0	22,0	5,0		1
05078603001	196071	9x12	10	17,5	39,0	22,0	22,0	5,0		1
05078604001	196064	9x12	11	17,5	39,0	22,0	22,0	5,0		1
05078605001	196057	9x12	12	17,5	39,0	22,0	22,0	5,0		1
05078606001	196040	9x12	13	17,5	41,0	24,0	30,0	7,0		1
05078607001	196033	9x12	14	17,5	41,0	24,0	30,0	7,0		1
05078608001	196026	9x12	15	17,5	41,0	24,0	30,0	7,0		1
05078609001	196019	9x12	16	17,5	41,0	24,0	30,0	7,0		1
05078610001	196002	9x12	17	17,5	41,0	24,0	30,0	7,0		1
05078611001	196118	9x12	18	17,5	41,0	24,0	30,0	7,0		1
05078612001	196125	9x12	19	17,5	41,0	24,0	30,0	7,0		1

7780 Indstiks-gaffelnøgle, 14x18 mm

Indstiks-gaffelnøgle, til sekskants-skruehoveder hhv. -møtrikker; til momentnøgler i serien Click-Torque X med 14x18 mm tilslutning.

7780 Indstiks-gaffelnøgle, 14x18 mm

Form A

05078670001



Form B

05078671001
05078672001
05078673001
05078674001
05078675001
05078676001



Form C

05078677001
05078678001
05078679001
05078680001
05078681001



Form D

05078682001
05078683001
05078684001
05078685001
05078686001
05078687001



	EAN									
Code	4013288	mm	mm	mm	mm	mm	mm	mm	mm	
05078670001	196729	14x18	13	25,5	56,0	32,0	30,0	7,0	1	
05078671001	196736	14x18	14	25,5	58,0	33,0	32,0	8,0	1	
05078672001	196743	14x18	15	25,5	58,0	33,0	32,0	8,0	1	
05078673001	196750	14x18	16	25,5	58,0	33,0	32,0	9,0	1	
05078674001	196767	14x18	17	25,5	58,0	33,0	32,0	9,0	1	
05078675001	196774	14x18	18	25,5	58,0	33,0	32,0	9,7	1	
05078676001	196781	14x18	19	25,5	58,0	33,0	32,0	9,7	1	
05078677001	196798	14x18	21	25,5	61,0	36,0	52,0	11,0	1	
05078678001	196804	14x18	22	25,5	61,0	36,0	52,0	11,0	1	
05078679001	196811	14x18	24	27,5	61,0	36,0	52,0	12,0	1	
05078680001	196828	14x18	26	30,0	61,0	36,0	52,0	13,0	1	
05078681001	196835	14x18	27	30,0	61,0	36,0	52,0	13,0	1	
05078682001	196842	14x18	29	30,0	61,0	36,0	52,0	14,0	1	
05078683001	196859	14x18	30	30,0	61,0	36,0	52,0	14,0	1	
05078684001	196866	14x18	32	32,5	61,0	36,0	52,0	14,0	1	
05078685001	196873	14x18	36	32,5	61,0	36,0	52,0	15,0	1	
05078686001	196880	14x18	38	32,5	61,0	36,0	52,0	15,0	1	
05078687001	196897	14x18	41	32,5	61,0	36,0	52,0	15,0	1	

7771 Indstiks-ringnøgle, 9x12 mm

Indstiks-ringnøgle, til sekskants-skruehoveder hhv. -møtrikker; til momentnøgler i serien Click-Torque X med 9x12 mm tilslutning.

7771 Indstiks-ringnøgle, 9x12 mm

Form

A

05078620001
05078621001
05078622001
05078623001
05078624001



Form

B

05078625001
05078626001
05078627001
05078628001
05078629001
05078630001
05078631001
05078632001



Form

C

05078633001



	EAN									
Code	4013288	mm	mm	mm	mm	mm	mm	mm	mm	
05078620001	196163	9x12	7	17,5	41,0	24,0	22,0	8,0	1	
05078621001	196156	9x12	8	17,5	41,0	24,0	22,0	8,0	1	
05078622001	196170	9x12	9	17,5	41,0	24,0	22,0	8,0	1	
05078623001	196187	9x12	10	17,5	41,0	24,0	22,0	8,0	1	
05078624001	196194	9x12	11	17,5	41,0	24,0	22,0	8,0	1	
05078625001	196200	9x12	12	17,5	44,0	27,0	22,0	11,0	1	
05078626001	196217	9x12	13	17,5	44,0	27,0	22,0	11,0	1	
05078627001	196224	9x12	14	17,5	44,0	27,0	22,0	11,0	1	
05078628001	196231	9x12	15	17,5	44,0	27,0	22,0	11,0	1	
05078629001	196248	9x12	16	17,5	44,0	27,0	22,0	11,0	1	
05078630001	196255	9x12	17	17,5	44,0	27,0	22,0	11,0	1	
05078631001	196262	9x12	18	17,5	44,0	27,0	22,0	11,0	1	
05078632001	196279	9x12	19	17,5	44,0	27,0	22,0	11,0	1	
05078633001	196286	9x12	21	17,5	51,0	34,0	33,0	15,0	1	

7781 Indstiks-ringnøgle, 14x18 mm

Indstiks-ringnøgle, til sekskants-skruehoveder hhv. -møtrikker; til momentnøgler i serien Click-Torque X med 14x18 mm tilslutning.

7781 Indstiks-ringnøgle, 14x18 mm

Form A

05078690001
05078691001
05078692001



Form B

05078693001
05078694001
05078695001
05078696001
05078697001
05078698001
05078699001



Form C

05078700001
05078701001
05078702001
05078703001
05078704001
05078705001



	EAN									
Code	4013288	mm	mm	mm	mm	mm	mm	mm	mm	
05078690001	196132	14x18	13	25,5	62,0	37,0	30,0	11,0	1	
05078691001	196576	14x18	14	25,5	62,0	37,0	30,0	11,0	1	
05078692001	196583	14x18	15	25,5	62,0	37,0	30,0	11,0	1	
05078693001	196590	14x18	16	25,5	64,0	39,0	28,0	12,0	1	
05078694001	196606	14x18	17	25,5	64,0	39,0	28,0	12,0	1	
05078695001	196620	14x18	18	25,5	64,0	39,0	28,0	12,0	1	
05078696001	196637	14x18	19	25,5	64,0	39,0	28,0	12,0	1	
05078697001	196644	14x18	21	25,5	64,0	39,0	28,0	12,0	1	
05078698001	196613	14x18	22	25,5	64,0	39,0	28,0	12,0	1	
05078699001	196651	14x18	24	25,5	64,0	39,0	28,0	12,0	1	
05078700001	196668	14x18	27	25,5	81,0	56,0	53,0	21,0	1	
05078701001	196675	14x18	30	25,5	81,0	56,0	53,0	21,0	1	
05078702001	196682	14x18	32	25,5	81,0	56,0	53,0	21,0	1	
05078703001	196699	14x18	34	28,0	81,0	56,0	53,0	21,0	1	
05078704001	196705	14x18	36	28,0	81,0	56,0	53,0	21,0	1	
05078705001	196712	14x18	41	30,0	81,0	56,0	53,0	21,0	1	

7772 A Indstiksskralde, omskiftelig, 9x12 mm

Indstiksskralde, omskiftelig, til 1/4"-firkants-topnøgleindsatser samt 1/4"-forbindelsesstykker med firkantstilslutning; til momentnøgler i serien Click-Torque X med 9x12 mm tilslutning.

7772 A Indstiksskralde, omskiftelig, 9x12 mm



	EAN									
Code	4013288	mm		mm	mm	mm	mm	mm	mm	
05078635001	196347	9x12	1/4"	17,5	49,0	32,0	28,0	15,0		1

7772 B Indstiksskralde, omskiftelig, 9x12 mm

Indstiksskralde, omskiftelig, til 3/8"-firkants-topnøgleindsatser samt 3/8"-forbindelsesstykker med firkantstilslutning; til momentnøgler i serien Click-Torque X med 9x12 mm tilslutning.

7772 B Indstiksskralde, omskiftelig, 9x12 mm



	EAN									
Code	4013288	mm		mm	mm	mm	mm	mm	mm	
05078636001	196446	9x12	3/8"	17,5	52,0	35,0	35,0	21,0		1

7772 C Indstiksskralde, omskiftelig, 9x12 mm

Indstiksskralde, omskiftelig, til 1/2"-firkants-topnøgleindsatser samt 1/2"-forbindelsesstykker med firkantstilslutning; til momentnøgler i serien Click-Torque X med 9x12 mm tilslutning.

7772 C Indstiksskralde, omskiftelig, 9x12 mm



	EAN									
Code	4013288	mm		mm	mm	mm	mm	mm	mm	
05078637001	196453	9x12	1/2"	20,0	58,0	41,0	42,0	23,0		1

7782 C Indstiksskralde, omskiftelig, 14x18 mm

Indstiksskralde, omskiftelig, til 1/2"-firkants-topnøgleindsatser samt 1/2"-forbindelsesstykker med firkantstilslutning; til momentnøgler i serien Click-Torque X med 14x18 mm tilslutning.

7782 C Indstiksskralde, omskiftelig, 14x18 mm



	EAN									
Code	4013288	mm		mm	mm	mm	mm	mm	mm	
05078707001	196552	14x18	1/2"	20,0	66,0	41,0	42,0	23,0		1

7782 E Indstiksskralde, omskiftelig, 14x18 mm

Indstiksskralde, omskiftelig, til 3/4"-firkants-topnøgleindsatser samt 3/4"-forbindelsesstykker med firkantstilslutning; til momentnøgler i serien Click-Torque X med 14x18 mm tilslutning.

7782 E Indstiksskralde, omskiftelig, 14x18 mm



	EAN									
Code	4013288	mm		mm	mm	mm	mm	mm	mm	
05078708001	196569	14x18	3/4"	30,0	90,0	65,0	65,0	36,0		1

7773 A Indstiksværktøj med firkant, 9x12 mm

Indstiksværktøj med firkant, til 1/4"-firkants-topnøgleindsatser samt 1/4"-forbindelsesstykker med firkantstilslutning; til momentnøgler i serien Click-Torque X med 9x12 mm tilslutning.

7773 A Indstiksværktøj med firkant, 9x12 mm



	EAN									
Code	4013288	mm		mm	mm	mm	mm	mm	mm	
05078200001	023742	9x12	1/4"	17,5	44,0	28,0	21,0	14,0		1

7773 B Indstiksværktøj med firkant, 9x12 mm

Indstiksværktøj med firkant, til $\frac{3}{8}$ "-firkants-topnøgleindsatser samt $\frac{3}{8}$ "-forbindelsesstykker med firkantstilslutning; til momentnøgler i serien Click-Torque X med 9x12 mm tilslutning.

7773 B Indstiksværktøj med firkant, 9x12 mm



	EAN									
Code	4013288	mm		mm	mm	mm				
05078205001	023759	9x12	$\frac{3}{8}$ "	17,5	44,0	28,0	21,0	14,0		1

7773 C Indstiksværktøj med firkant, 9x12 mm

Indstiksværktøj med firkant, til $\frac{1}{2}$ "-firkants-topnøgleindsatser samt $\frac{1}{2}$ "-forbindelsesstykker med firkantstilslutning; til momentnøgler i serien Click-Torque X med 9x12 mm tilslutning.

7773 C Indstiksværktøj med firkant, 9x12 mm



	EAN									
Code	4013288	mm		mm	mm	mm	mm	mm	mm	
05078210001	023766	9x12	$\frac{1}{2}$ "	17,5	44,0	28,0	21,0	14,0		1

7783 C Indstiksværktøj med firkant, 14x18 mm

Indstiksværktøj med firkant, til $\frac{1}{2}$ "-firkants-topnøgleindsatser samt $\frac{1}{2}$ "-forbindelsesstykker med firkantstilslutning; til momentnøgler i serien Click-Torque X med 14x18 mm tilslutning.

7783 C Indstiksværktøj med firkant, 14x18 mm



	EAN									
Code	4013288	mm		mm	mm	mm	mm	mm	mm	
05078345001	024183	14x18	$\frac{1}{2}$ "	25,5	65,0	40,0	30,0	18,0		1

7783 E Indstiksværktøj med gennemstiksfirkant, 14x18 mm

Indstiksværktøj med firkant, til $\frac{3}{4}$ "-firkants-topnøgleindsatser samt $\frac{3}{4}$ "-forbindelsesstykker med firkanttilslutning; til momentnøgler i serien Click-Torque X med 14x18 mm tilslutning.

7783 E Indstiksværktøj med gennemstiksfirkant, 14x18 mm



	EAN									
Code	4013288	mm		mm	mm	mm	mm	mm	mm	
05078710001	196460	14x18	$\frac{3}{4}$ "	25,5	70,0	45,0	40,0	25,0		1

7774/1 Indstiksværktøj bitadapter $\frac{1}{4}$ ", 9x12 mm

Indstiksværktøj bitadapter $\frac{1}{4}$ "; til momentnøgler i serien Click-Torque X med 9x12 mm tilslutning.

7774/1 Indstiksværktøj bitadapter $\frac{1}{4}$ ", 9x12 mm



	EAN									
Code	4013288	mm		mm	mm	mm	mm	mm	mm	
05078640001	196316	9x12	$\frac{1}{4}$ "	17,5	42,0	25,0	22,0	12,5		1

7774/2 Indstiksværktøj bitadapter $\frac{5}{16}$ ", 9x12 mm

Indstiksværktøj bitadapter $\frac{5}{16}$ "; til momentnøgler i serien Click-Torque X med 9x12 mm tilslutning.

7774/2 Indstiksværktøj bitadapter $\frac{5}{16}$ ", 9x12 mm



	EAN									
Code	4013288	mm		mm	mm	mm	mm	mm	mm	
05078641001	196309	9x12	$\frac{5}{16}$ "	17,5	42,0	25,0	22,0	12,5		1

7774/3 Indstiksværktøj bitadapter $\frac{5}{16}$ " , 14x18 mm

Indstiksværktøj bitadapter $\frac{5}{16}$ " ; til momentnøgler i serien Click-Torque X med 14x18 mm tilslutning.

7774/3 Indstiksværktøj bitadapter $\frac{5}{16}$ " , 14x18 mm



	EAN									
Code	4013288	mm		mm	mm	mm	mm	mm	mm	
05078642001	196293	14x18		$\frac{5}{16}$ "	25,5	58,0	33,0	30,0	13,0	1

7775 Indstiks-ringnøgle, åben, 9x12 mm

Indstiks-ringnøgle, åben, til sekskants-skruehoveder hhv. -møtrikker; til momentnøgler i serien Click-Torque X med 9x12 mm tilslutning.

7775 Indstiks-ringnøgle, åben, 9x12 mm

Form **A**

- 05078650001
- 05078651001
- 05078652001
- 05078653001
- 05078654001
- 05078655001



Form **B**

- 05078656001
- 05078657001
- 05078658001



	EAN									
Code	4013288	mm	mm	mm	mm	mm	mm	mm	mm	
05078650001	196330	9x12	10	17,5	44,0	27,0	22,0	11,0		1
05078651001	196361	9x12	11	17,5	44,0	27,0	22,0	11,0		1
05078652001	196378	9x12	12	17,5	44,0	27,0	22,0	11,0		1
05078653001	196385	9x12	13	17,5	44,0	27,0	22,0	11,0		1
05078654001	196392	9x12	14	17,5	44,0	27,0	22,0	11,0		1
05078655001	196408	9x12	17	17,5	44,0	27,0	22,0	11,0		1
05078656001	196415	9x12	18	17,5	49,0	32,0	33,0	15,0		1
05078657001	196422	9x12	19	17,5	49,0	32,0	33,0	15,0		1
05078658001	196439	9x12	22	17,5	49,0	32,0	33,0	15,0		1

7776 Indstiksværktøj udvendig TORX®, 9x12 mm

Indstiksværktøj udvendig TORX®; til momentnøgler i serien Click-Torque X med 9x12 mm tilslutning.

7776 Indstiksværktøj udvendig TORX®, 9x12 mm

Form **A**

- 05078660001
- 05078661001
- 05078662001
- 05078663001



Form **B**

- 05078664001



	EAN									
Code	4013288	mm		mm	mm	mm	mm	mm	mm	
05078660001	195968	9x12	TX 6	17,5	40,0	23,0	22,0	8,0		1
05078661001	195975	9x12	TX 8	17,5	40,0	23,0	22,0	8,0		1
05078662001	195982	9x12	TX 10	17,5	40,0	23,0	22,0	8,0		1
05078663001	195999	9x12	TX 12	17,5	40,0	23,0	22,0	8,0		1
05078664001	196149	9x12	TX 14	17,5	45,0	28,0	22,0	11,0		1

7786 Indstiksværktøj udvendig TORX®, 14x18 mm

Indstiksværktøj udvendig TORX®; til momentnøgler i serien Click-Torque X med 14x18 mm tilslutning.

7786 Indstiksværktøj udvendig TORX®, 14x18 mm

Form **A**
05078714001
05078715001



Form **B**
05078716001
05078717001



	EAN									
Code	4013288	mm		mm	mm	mm	mm	mm	mm	
05078714001	196507	14x18	TX 14	25,5	37,0	62,0	30,0	11,0	1	
05078715001	196514	14x18	TX 18	25,5	37,0	62,0	30,0	11,0	1	
05078716001	196521	14x18	TX 20	25,5	40,0	65,0	32,0	12,0	1	
05078717001	196538	14x18	TX 24	25,5	40,0	65,0	32,0	12,0	1	

7779/1 Indstiksadapter, 9x12 mm

Indstiksadapter til brug for indstiksværktøj med udvendig firkant 14x18 mm på momentnøgler med indvendig firkant 9x12 mm; til momentnøgler i serien Click-Torque X med 9x12 mm tilslutning

7779/1 Indstiksadapter, 9x12 mm



	EAN								
Code	4013288	mm	mm	mm	mm	mm	mm	mm	
05078666001	196323	9x12	14x18	49,0	33,0	32,0	26,0	1	

7779/2 Indstiksadapter, 14x18 mm

Indstiksadapter til brug for indstiksværktøj med udvendig firkant 9x12 mm på momentnøgler med indvendig firkant 14x18 mm; til momentnøgler i serien Click-Torque X med 14x18 mm tilslutning

7779/2 Indstiksadapter, 14x18 mm



	EAN								
Code	4013288	mm	mm	mm	mm	mm	mm	mm	
05078667001	196545	14x18	9x12	52,0	27,0	28,0	21,0	1	







7790/1 Påsvejsnings-indstiksværktøj, 9x12 mm

Påsvejsnings-indstiksværktøj; til momentnøgler i serien Click-Torque X med 9x12 mm tilslutning.

- Til påsvejsning af specifikt krævet værktøj
- Påsvejsningen bør ideelt udføres af et svejsespecialfirma

7790/1 Påsvejsnings-indstiksværktøj, 9x12 mm



	EAN						
Code	4013288	mm	mm	mm	mm	mm	
05078720001	196354	9x12	24,0	8,0	22,0	14,0	1







7790/2 Påsvejsnings-indstiksværktøj, 14x18 mm

Påsvejsnings-indstiksværktøj; til momentnøgler i serien Click-Torque X med 14x18 mm tilslutning.

- Til påsvejsning af specifikt krævet værktøj
- Påsvejsningen bør ideelt udføres af et svejsespecialfirma

7790/2 Påsvejsnings-indstiksværktøj, 14x18 mm



	EAN						
Code	4013288	mm	mm	mm	mm	mm	
05078721001	196477	14x18	38,0	13,0	31,0	22,0	1

Click-Torque muffe

Manchetten forhindrer, at grebet på Click-Torque momentnøglen berører underlaget. Snavs og beskadigelser undgås således, når man under arbejdet lægger værktøjet fra sig. Forhindrer desuden, at værktøjet ruller væk.

Tjener ligeledes til fiksering af Click-Torque momentnøglen i opbevarings-/transportkassen. Manchetten lader sig let placere og tage af momentnøglens rør.

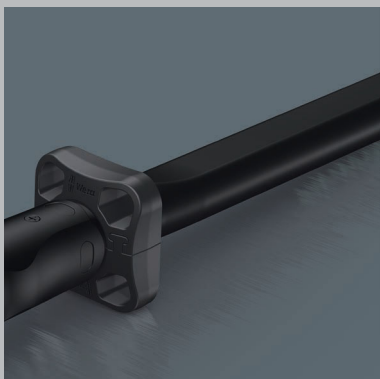

7762 Click-Torque muffe M3

Click-Torque muffe som tilhører til Click-Torque momentnøgler B 1, B 2, C 1, C 2, C 3, C 4, X 2, X 3, X 4, X 5, XP 4, Click-Torque Push R/L C 2 og Click-Torque Push R/L C 3.

7762 Click-Torque muffe M3



	EAN							
Code	4013288	mm	mm	mm				
05078709001	211767	55,0	55,0	21,5				1

7761 Click-Torque muffe M4

Click-Torque muffe som tilhører til Click-Torque momentnøgler C 5 og X 6.

7761 Click-Torque muffe M4



	EAN							
Code	4013288	mm	mm	mm				
05078706001	211750	55,0	55,0	21,5				1

7763 Click-Torque muffe M5

Click-Torque muffe som tilhører til Click-Torque momentnøgle E 1 og Click-Torque Push R/L E 1.

7763 Click-Torque muffe M5



	EAN							
Code	4013288	mm	mm	mm				
05078711001	211774	73,0	73,0	27,0				1

2090 Slagskruetrækker 90 Nm

Kvalitets Wera slagskruetrækker, der også uden brug af maskiner og blot med slagkraft løsner faste forbindelser. Wera slagskruetrækkere har en særlig høj effekt via deres robuste dobbeltkurvekonstruktion.

Slående kraft omsættes til drejebewægelse. Sparer brug af trykluftstyr. Til skruer M 4-M 8. Spids: 5/16"-indvendig sekskant.

- Særlig høj virkningsgrad via dobbeltkurvekonstruktion
- Med 5/16" indvendig sekskantstilslutning

2090 Slagskruetrækker 90 Nm



	EAN	Ø	l	l				
Code	4013288		mm					
05072014001	180926	5/16"	142,0	5 19/32"				1

2090/17 Slagskruetrækker-sæt

- 2090 slagskruetrækker 90 Nm med omfattende tilbehør
- I robust foldetaske
- Særlig høj virkningsgrad via dobbeltkurvekonstruktion
- Med 5/16" indvendig sekskantstilslutning

2090/17 Slagskruetrækker-sæt



Code	EAN		
05072017001	179777		1
		2090 90 Nm 1x 5/16"x142,0	
		851/2 Z PH 1x PH 2x32; 1x PH 3x32	
		851/2 PH 1x PH 4x32	
		800/2 1x 2,0x12,0x41	
		840/2 Z 1x 5x30; 1x 6x30; 1x 8x30; 1x 10x30	
		840/2 1x 7,0x30	
		867/2 Z TORX® 1x TX 30x35; 1x TX 40x35; 1x TX 45x35; 1x TX 50x35; 1x TX 55x35	
		870/2 1x 3/8"x5/16" ¹⁾ ; 1x 1/2"x5/16" ¹⁾	

¹⁾ Med kugle; til manuelt førte topnøgleindsatser

Testmomenter for værktøj



Skruestrækere og bit til lige kærve

med spids jævnfør: DIN ISO 2380.
Testmomenter fundet med testskiver ifølge DIN ISO 2380 på momenttestindretning.



Vinkelskruestrækere til skruer med indvendig sekskant

med spids jævnfør: DIN ISO 2936.
Testmomenter fundet med testskiver og momenttestindretning iflg. DIN ISO 2936.



Krydskærvsstrækere og Pozidriv

(Phillips-Recess og Pozidriv) med spids jævnfør: DIN 5260, ISO 8764 og SMS-SS 1687. Testmomenter fundet med testskiver iflg. DIN 5261, ISO 8764 på momenttestindretning.



Testmomente for værktøj med TORQ-SET® spids

Testmomenter fundet med testskiver fra TORQ-SET® licensgiveren (Phillips Screw Company).

a x b mm	Moment i Nm (min)	
	Hånd- værktøj	Maskin- drevet
0,3 x 2,0	0,18	0,20
0,4 x 2,0	0,30	0,35
0,4 x 2,5	0,40	0,45
0,5 x 3,0	0,70	0,80
0,5 x 3,5	0,90	0,98
0,6 x 3,5	1,30	1,40
0,6 x 4,0	1,40	1,61
0,6 x 4,5	-	1,80
0,8 x 4,0	2,60	2,90
0,8 x 4,5	2,88	
0,8 x 5,0	3,20	3,58
0,8 x 5,5	3,50	3,90
1,0 x 5,5	5,50	6,20
1,0 x 6,5	6,50	7,28
1,0 x 7,0	7,0	7,80
1,2 x 6,5	9,40	10,50
1,2 x 7,0	10,0	11,28
1,2 x 8,0	11,5	12,90
1,4 x 9,0	17,6	19,70
1,5 x 13	29	32
1,6 x 8,0	20,5	22,9
1,6 x 9,0	23	25
1,6 x 10	25,6	28,7
2,0 x 12	48,0	53
2,0 x 13	52	58
2,5 x 14	87	98
2,5 x 16	100	112
3,0 x 18	162	181

sw (mm)	Moment i Nm (min)
0,7	0,08
0,9	0,18
1,3	0,53
1,5	0,82
2,0	1,9
2,5	3,8
3	6,6
3,5	11
4	16
4,5	24
5	30
6	52
7	78
8	120
9	180
10	220
11	295
12	370
13	480
14	590
17	1000
19	1000
22	1000
24	1000
27	1000

	Moment i Nm (min)	
	Hånd- drevet	Maskin- drevet
0	1,0	1,0
1	3,5	3,9
2	8,2	10,3
3	19,5	32,0
4	38,0	88,7

	Moment i Nm (min)	
	Bits	Skrue- trækker
2	1,1	1,1
3	1,7	1,7
4	2,8	2,8
5	4,0	4,0
6	5,1	5,1
8	8,5	8,5
10	11,3	11,3
1/4"	28	17
5/16"	56	28
3/8"	102	62
7/16"	147	
1/2"	249	
9/16"	271	
5/8"	339	



Testmomenter for værktøj med TORX® og TORX PLUS® spidser

Testmomenter fundet med testskiver fra TORX® og TORX PLUS® licensgiveren (Acument Global Technologies Inc.).

	Momenter Nm (mind.)					
	TORX® Bit	Bit med boring	Skrue- trækker	TORX PLUS® Bit	Bit med boring	Skrue- trækker
1	0,10	-	0,08	0,11		
2	0,14	-	0,12	0,16		
3	0,25	-	0,21	0,28		
4	0,37	-	0,31	0,44		
5	0,51	-	0,43	0,61		
6	0,91	-	0,75	1,11		0,92
7	1,7	1,4	1,4	2,10		1,68
8	2,6	2,2	2,2	3,21	2,5	2,79
9	3,4	2,9	2,8	4,19	3,3	3,49
10	4,5	3,8	3,7	5,42	4,3	4,47
15	7,7	6,5	6,4	9,62	7,3	8,06
20	12,7	10,8	10,5	16,15	11,9	13,41
25	19,0	16,1	15,9	23,50	17,4	19,58
27	26,9	22,9	22,5	34,62	25,1	28,95
30	37,4	31,8	31,1	47,18	33,5	39,34
40	65,1	55,3	54,1	82,08	59,4	68,40
45	104	88	86	137,38	97,3	114,44
50	159	135	132	194,54	152,4	162,14
55	257	218	218	352,10	291,5	299,25
60	445	379	379	566,11	483,0	481,24
70	701	596	600	910,40	713,3	773,91

Vigtig bemærkning:

Efter momenttesten (belastning med den anførte mindsteværdi) må skruestrækkerne hverken have en varig forformning eller anden beskadigelse på profilspidserne, der påvirker anvendeligheden.

Profil-måltabeller

Værktøjsprofilspidser med udv. TORX® profil til indiv. TORX® skruer

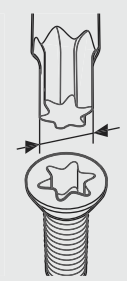

A Ref. (mm)

TX 1	0,84
TX 2	0,94
TX 3	1,12
TX 4	1,30
TX 5	1,37
TX 6	1,65
TX 7	1,97
TX 8	2,30
TX 9	2,48
TX 10	2,72
TX 15	3,26
TX 20	3,84
TX 25	4,40
TX 27	4,96
TX 30	5,49
TX 40	6,60
TX 45	7,77
TX 50	8,79
TX 55	11,17
TX 60	13,20
TX 70	15,49

Værktøjsprofilspidser med udv. TORX PLUS® profil til indiv. TORX PLUS® skruer

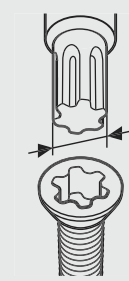

A Ref. (mm)

1 IP	0,84
2 IP	0,95
3 IP	1,13
4 IP	1,29
5 IP	1,41
6 IP	1,69
7 IP	1,97
8 IP	2,29
9 IP	2,48
10 IP	2,72
15 IP	3,25
20 IP	3,84
25 IP	4,39
27 IP	4,95
30 IP	5,49
40 IP	6,60
45 IP	7,77
50 IP	8,79
55 IP	11,16
60 IP	13,20
70 IP	15,48

Værktøjsprofilspidser med TORQ-SET® profil til indiv. TORQ-SET® skruer

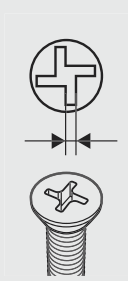

A Ref. (mm)

0	0,43
1	0,43
2	0,43
3	0,48
4	0,56
5	0,63
6	0,71
8	0,84
10	0,96
1/4"	1,27
5/16"	1,60
3/8"	1,90
7/16"	2,23
1/2"	2,54

Værktøjsprofilspidser med TRI-WING® profil til indiv. TRI-WING® skruer

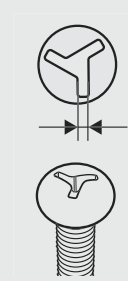

A Ref. (mm)

0	0,45
1	0,57
2	0,75
3	0,95
4	1,08
5	1,23
6	1,54
7	1,87
8	2,17
9	2,48
10	2,78

Værktøjsprofilspidser med udv. multitandet profil XZN til indiv. multitandet profil XZN-skruer

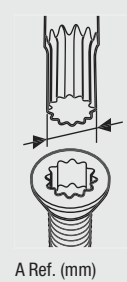

A Ref. (mm)

M 4	3,83
M 5	4,80
M 6	6,00
M 8	7,20
M 10	9,60
M 12	11,41
M 14	13,22
M 16	15,63
M 18	16,85
M 20	19,25

Værktøjsprofilspidser med firkantsprofil til skruer med indiv. firkant

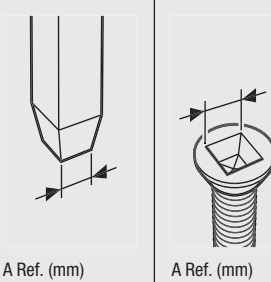

A Ref. (mm)

00	1,27	1,4
0	1,78	2
1	2,31	2,5
2	2,85	3,1
3	3,37	3,7
4	4,84	5,1

Værktøjsprofilspidser med Spanner-profil til indiv. Spanner-skruer

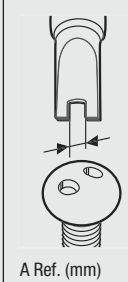

A Ref. (mm)

4	1,52
6	2,41
8	2,79
10	3,30

Omregning af momentværdier

Omregningsfaktorer								
Enhed	SI enheder			Metriske enheder		USA GB enheder		
	cNm	dNm	Nm	cmkg	mkg	ft.lb	in.lb	in.oz
1 cNm =	1	0,1	0,01	0,1020	0,0010	0,0074	0,0885	1,4161
1 dNm =	10	1	0,1	1,0197	0,0102	0,0738	0,8851	14,1612
1 Nm =	100	10	1	10,1972	0,1020	0,7376	8,8508	141,6123
1 cmkg =	9,8067	0,9807	0,0981	1	0,0100	0,0723	0,8680	13,8874
1 mkg =	980,6650	98,0665	9,8067	100	1	7,2330	86,7964	1388,7422
1 ft.lb =	135,5818	13,5581	1,3558	13,8255	0,1383	1	12	192
1 in.lb =	11,2985	1,1298	0,1130	1,1521	0,0115	0,0833	1	16
1 in. oz =	0,7062	0,0706	0,0071	0,0720	0,0007	0,0052	0,0625	1

Eksempel 1
 1 Nm = 0,102 mkg
 17,4 Nm = 17,4 x 0,102 mkg
 17,4 Nm = 1,775 mkg

Eksempel 2
 1 mkg = 9,8067 Nm
 12,5 mkg = 12,5 x 9,8067 Nm
 12,5 mkg = 122,58 Nm

Omregning af Nm i mkg										
1 Nm = 0,10197 mkg										
Nm	0	1	2	3	4	5	6	7	8	9
0	0,00	0,10	0,20	0,31	0,41	0,51	0,61	0,71	0,82	0,92
10	1,02	1,12	1,22	1,33	1,43	1,53	1,63	1,73	1,84	1,94
20	2,04	2,14	2,24	2,35	2,45	2,55	2,65	2,75	2,86	2,96
30	3,06	3,16	3,26	3,37	3,47	3,57	3,67	3,77	3,87	3,98
40	4,08	4,18	4,28	4,38	4,49	4,59	4,69	4,79	4,89	5,00
50	5,10	5,20	5,30	5,40	5,51	5,61	5,71	5,81	5,91	6,02
60	6,12	6,22	6,32	6,42	6,53	6,63	6,73	6,83	6,93	7,04
70	7,14	7,24	7,34	7,44	7,55	7,65	7,75	7,85	7,95	8,06
80	8,16	8,26	8,36	8,46	8,57	8,67	8,77	8,87	8,97	9,08
90	9,18	9,28	9,38	9,48	9,59	9,69	9,79	9,89	9,99	10,10
100	10,20	10,30	10,40	10,50	10,60	10,71	10,81	10,91	11,01	11,11

Omregning af mkg i Nm										
1 mkg = 9,80665 Nm										
mkg	0	1	2	3	4	5	6	7	8	9
0	0,00	9,81	19,61	29,42	39,23	49,03	58,84	68,65	78,45	88,26
10	98,07	107,87	117,68	127,49	137,29	147,10	156,91	166,71	176,52	186,33
20	196,13	205,94	215,75	225,55	235,36	245,17	254,97	264,78	274,59	284,39
30	294,20	304,01	313,81	323,62	333,43	343,23	353,04	362,85	372,65	382,46
40	392,27	402,07	411,88	421,69	431,49	441,30	451,11	460,91	470,72	480,53
50	490,33	500,14	509,95	519,75	529,56	539,37	549,17	558,98	568,79	578,59
60	588,40	598,21	608,01	617,82	627,63	637,43	647,24	657,05	666,85	676,66
70	686,47	696,27	706,08	715,89	725,69	735,50	745,31	755,11	764,92	774,73
80	784,53	794,34	804,15	813,95	823,76	833,57	843,37	853,18	862,99	872,79
90	882,60	892,41	902,21	912,02	921,83	931,63	941,44	951,25	961,05	970,86
100	980,67	990,47	1000,28	1010,08	1019,89	1029,70	1039,50	1049,31	1059,12	1068,92

Omregning af Nm i ft.lb										
1 Nm = 0,73756 ft.lb										
Nm	0	1	2	3	4	5	6	7	8	9
0	0,00	0,74	1,48	2,21	2,95	3,69	4,43	5,16	5,90	6,64
10	7,38	8,11	8,85	9,59	10,33	11,06	11,80	12,54	13,28	14,01
20	14,75	15,49	16,23	16,96	17,70	18,44	19,18	19,91	20,65	21,39
30	22,13	22,86	23,60	24,34	25,08	25,81	26,55	27,29	28,03	28,76
40	29,50	30,24	30,98	31,72	32,45	33,19	33,93	34,67	35,40	36,14
50	36,88	37,62	38,35	39,09	39,83	40,57	41,30	42,04	42,78	43,52
60	44,25	44,99	45,73	46,47	47,20	47,94	48,68	49,42	50,15	50,89
70	51,63	52,37	53,10	53,84	54,58	55,32	56,05	56,79	57,53	58,27
80	59,00	59,74	60,48	61,22	61,96	62,69	63,43	64,17	64,91	65,64
90	66,38	67,12	67,86	68,59	69,33	70,07	70,81	71,54	72,28	73,02
100	73,76	74,49	75,23	75,97	76,71	77,44	78,18	78,92	79,66	80,39

Omregning af ft.lb i Nm										
1 ft.lb = 1,35581 Nm										
ft.lb	0	1	2	3	4	5	6	7	8	9
0	0,00	1,36	2,71	4,07	5,42	6,78	8,13	9,49	10,85	12,20
10	13,56	14,91	16,27	17,63	18,98	20,34	21,69	23,05	24,40	25,76
20	27,12	28,47	29,83	31,18	32,54	33,90	35,25	36,61	37,96	39,32
30	40,67	42,03	43,39	44,74	46,10	47,45	48,81	50,16	51,52	52,88
40	54,23	55,59	56,94	58,30	59,66	61,01	62,37	63,72	65,08	66,43
50	67,79	69,15	70,50	71,86	73,21	74,57	75,93	77,28	78,64	79,99
60	81,35	82,70	84,06	85,42	86,77	88,13	89,48	90,84	92,20	93,55
70	94,91	96,26	97,62	98,97	100,33	101,69	103,04	104,40	105,75	107,11
80	108,46	109,82	111,18	112,53	113,89	115,24	116,60	117,96	119,31	120,67
90	122,02	123,38	124,73	126,09	127,45	128,80	130,16	131,51	132,87	134,23
100	135,58	136,94	138,29	139,65	141,00	142,36	143,72	145,07	146,43	147,78

Omregning af Nm i in.lb										
1 Nm = 8,85077 in.lb										
Nm	0	1	2	3	4	5	6	7	8	9
0	0,00	8,85	17,70	26,55	35,40	44,25	53,10	61,96	70,81	79,66
10	88,51	97,36	106,21	115,06	123,91	132,76	141,61	150,46	159,31	168,16
20	177,02	185,87	194,72	203,57	212,42	221,27	230,12	238,97	247,82	256,67
30	265,52	274,37	283,22	292,08	300,93	309,78	318,63	327,48	336,33	345,18
40	354,03	362,88	371,73	380,58	389,43	398,28	407,14	415,99	424,84	433,69
50	442,54	451,39	460,24	469,09	477,94	486,79	495,64	504,49	513,34	522,20
60	531,05	539,90	548,75	557,60	566,45	575,30	584,15	593,00	601,85	610,70
70	619,55	628,40	637,26	646,11	654,96	663,81	672,66	681,51	690,36	699,21
80	708,06	716,91	725,76	734,61	743,46	752,32	761,17	770,02	778,87	787,72
90	796,57	805,42	814,27	823,12	831,97	840,82	849,67	858,52	867,38	876,23
100	885,08	893,93	902,78	911,63	920,48	929,33	938,18	947,03	955,88	964,73

Omregning af in.lb i Nm										
1 in.lb = 0,11298 Nm										
in.lb	0	1	2	3	4	5	6	7	8	9
0	0,00	0,11	0,23	0,34	0,45	0,56	0,68	0,79	0,90	1,02
10	1,13	1,24	1,36	1,47	1,58	1,69	1,81	1,92	2,03	2,15
20	2,26	2,37	2,49	2,60	2,71	2,82	2,94	3,05	3,16	3,28
30	3,39	3,50	3,62	3,73	3,84	3,95	4,07	4,18	4,29	4,41
40	4,52	4,63	4,75	4,86	4,97	5,08	5,20	5,31	5,42	5,54
50	5,65	5,76	5,87	5,99	6,10	6,21	6,33	6,44	6,55	6,67
60	6,78	6,89	7,00	7,12	7,23	7,34	7,46	7,57	7,68	7,80
70	7,91	8,02	8,13	8,25	8,36	8,47	8,59	8,70	8,81	8,93
80	9,04	9,15	9,26	9,38	9,49	9,60	9,72	9,83	9,94	10,06
90	10,17	10,28	10,39	10,51	10,62	10,73	10,85	10,96	11,07	11,19
100	11,30	11,41	11,52	11,64	11,75	11,86	11,98	12,09	12,20	12,31

Omregning tommer/mm

Tommer		0	1	2	3	4	5	6	7	8	9
			25.400	50.800	76.200	101.600	127.000	152.400	177.800	203.200	228.600
$\frac{1}{64}$	0.015625	0.397	25.797	51.197	76.597	101.997	127.397	152.797	178.197	203.597	228.997
$\frac{1}{32}$	0.03125	0.794	26.194	51.594	76.994	102.394	127.794	153.194	178.594	203.994	229.394
$\frac{3}{64}$	0.046875	1.191	26.591	51.991	77.391	102.791	128.191	153.591	178.991	204.391	229.791
$\frac{1}{16}$	0.0625	1.588	26.988	52.388	77.788	103.188	128.588	153.988	179.388	204.788	230.188
$\frac{5}{64}$	0.078125	1.984	27.384	52.784	78.184	103.584	128.984	154.384	179.784	205.184	230.584
$\frac{3}{32}$	0.09375	2.381	27.781	53.181	78.581	103.981	129.381	154.781	180.181	205.581	230.981
$\frac{7}{64}$	0.109375	2.778	28.178	53.578	78.978	104.378	129.778	155.178	180.578	205.978	231.378
$\frac{1}{8}$	0.125	3.175	28.575	53.975	79.375	104.775	130.175	155.575	180.975	206.375	231.775
$\frac{9}{64}$	0.140625	3.572	28.972	54.372	79.772	105.172	130.572	155.972	181.372	206.772	232.172
$\frac{5}{32}$	0.15625	3.969	29.369	54.769	80.169	105.569	130.969	156.369	181.769	207.169	232.569
$\frac{11}{64}$	0.171875	4.366	29.766	55.166	80.566	105.966	131.366	156.766	182.166	207.566	232.966
$\frac{3}{16}$	0.1875	4.762	30.162	55.562	80.962	106.362	131.762	157.162	182.562	207.962	233.362
$\frac{13}{64}$	0.203125	5.159	30.559	55.959	81.359	106.759	132.159	157.559	182.959	208.359	233.759
$\frac{7}{32}$	0.21875	5.556	30.956	56.356	81.756	107.156	132.556	157.956	183.356	208.756	234.156
$\frac{15}{64}$	0.234375	5.953	31.353	56.753	82.153	107.553	132.953	158.353	183.753	209.153	234.553
$\frac{1}{4}$	0.25	6.350	31.750	57.150	82.550	107.950	133.350	158.750	184.150	209.550	234.950
$\frac{17}{64}$	0.265625	6.747	32.147	57.547	82.947	108.347	133.747	159.147	184.547	209.947	235.347
$\frac{9}{32}$	0.28125	7.144	32.544	57.944	83.344	108.744	134.144	159.544	184.944	210.344	235.744
$\frac{19}{64}$	0.296875	7.541	32.941	58.341	83.741	109.141	134.541	159.941	185.341	210.741	236.141
$\frac{5}{16}$	0.3125	7.938	33.338	58.738	84.138	109.538	134.938	160.338	185.738	211.138	236.538
$\frac{21}{64}$	0.328125	8.334	33.734	59.134	84.534	109.934	135.334	160.734	186.134	211.534	236.934
$\frac{11}{32}$	0.34375	8.731	34.131	59.531	84.931	110.331	135.731	161.131	186.531	211.931	237.331
$\frac{23}{64}$	0.359375	9.128	34.528	59.928	85.328	110.728	136.128	161.528	186.928	212.328	237.728
$\frac{3}{8}$	0.375	9.525	34.925	60.325	85.725	111.125	136.525	161.925	187.325	212.725	238.125
$\frac{25}{64}$	0.390625	9.922	35.322	60.722	86.122	111.522	136.922	162.322	187.722	213.122	238.522
$\frac{13}{32}$	0.40625	10.319	35.719	61.119	86.519	111.919	137.319	162.719	188.119	213.519	238.919
$\frac{27}{64}$	0.421875	10.716	36.116	61.516	86.916	112.316	137.716	163.116	188.516	213.916	239.316
$\frac{7}{16}$	0.4375	11.112	36.512	61.912	87.312	112.712	138.112	163.512	188.912	214.312	239.712
$\frac{29}{64}$	0.453125	11.509	36.909	62.309	87.709	113.109	138.509	163.909	189.309	214.709	240.109
$\frac{15}{32}$	0.46875	11.906	37.306	62.706	88.106	113.506	138.906	164.306	189.706	215.106	240.506
$\frac{31}{64}$	0.484375	12.303	37.703	63.103	88.503	113.903	139.303	164.703	190.103	215.503	240.903
$\frac{1}{2}$	0.5	12.700	38.100	63.500	88.900	114.300	139.700	165.100	190.500	215.900	241.300
$\frac{33}{64}$	0.515625	13.097	38.497	63.897	89.297	114.697	140.097	165.497	190.897	216.297	241.697
$\frac{17}{32}$	0.53125	13.494	38.894	64.294	89.694	115.094	140.494	165.894	191.294	216.694	242.094
$\frac{35}{64}$	0.546875	13.891	39.291	64.691	90.091	115.491	140.891	166.291	191.691	217.091	242.491
$\frac{9}{16}$	0.5625	14.288	39.688	65.088	90.488	115.888	141.288	166.688	192.088	217.488	242.888
$\frac{37}{64}$	0.578125	14.684	40.084	65.484	90.884	116.284	141.684	167.084	192.484	217.884	243.284
$\frac{19}{32}$	0.59375	15.081	40.481	65.881	91.281	116.681	142.081	167.481	192.881	218.281	243.681
$\frac{39}{64}$	0.609375	15.478	40.878	66.278	91.678	117.078	142.478	167.878	193.278	218.678	244.078
$\frac{5}{8}$	0.625	15.875	41.275	66.675	92.075	117.475	142.875	168.275	193.675	219.075	244.475
$\frac{41}{64}$	0.640625	16.272	41.672	67.072	92.472	117.872	143.272	168.672	194.072	219.472	244.872
$\frac{21}{32}$	0.65625	16.669	42.069	67.469	92.869	118.269	143.669	169.069	194.469	219.869	245.269
$\frac{43}{64}$	0.671875	17.066	42.466	67.866	93.266	118.666	144.066	169.466	194.866	220.266	245.666
$\frac{11}{16}$	0.6875	17.462	42.862	68.262	93.662	119.062	144.462	169.862	195.262	220.662	246.062
$\frac{45}{64}$	0.703125	17.859	43.259	68.659	94.059	119.459	144.859	170.259	195.659	221.059	246.459
$\frac{23}{32}$	0.71875	18.256	43.656	69.056	94.456	119.856	145.256	170.656	196.056	221.456	246.856
$\frac{47}{64}$	0.734375	18.653	44.053	69.453	94.853	120.253	145.653	171.053	196.453	221.853	247.253
$\frac{3}{4}$	0.75	19.050	44.450	69.850	95.250	120.650	146.050	171.450	196.850	222.250	247.650
$\frac{49}{64}$	0.765625	19.447	44.847	70.247	95.647	121.047	146.447	171.847	197.247	222.647	248.047
$\frac{25}{32}$	0.78125	19.844	45.244	70.644	96.044	121.444	146.844	172.244	197.644	223.044	248.444
$\frac{51}{64}$	0.796875	20.241	45.641	71.041	96.441	121.841	147.241	172.641	198.041	223.441	248.841
$\frac{13}{16}$	0.8125	20.638	46.038	71.438	96.838	122.238	147.638	173.038	198.438	223.838	249.238
$\frac{53}{64}$	0.828125	21.034	46.434	71.834	97.234	122.634	148.034	173.434	198.834	224.234	249.634
$\frac{27}{32}$	0.84375	21.431	46.831	72.231	97.631	123.031	148.431	173.831	199.231	224.631	250.031
$\frac{55}{64}$	0.859375	21.828	47.228	72.628	98.028	123.428	148.828	174.228	199.628	225.028	250.428
$\frac{7}{8}$	0.875	22.225	47.625	73.025	98.425	123.825	149.225	174.625	200.025	225.425	250.825
$\frac{57}{64}$	0.890625	22.622	48.022	73.422	98.822	124.222	149.622	175.022	200.422	225.822	251.222
$\frac{29}{32}$	0.90625	23.019	48.419	73.819	99.219	124.619	150.019	175.419	200.819	226.219	251.619
$\frac{59}{64}$	0.921875	23.416	48.816	74.216	99.616	125.016	150.416	175.816	201.216	226.616	252.016
$\frac{15}{16}$	0.9375	23.812	49.212	74.612	100.012	125.412	150.812	176.212	201.612	227.012	252.412
$\frac{61}{64}$	0.953125	24.209	49.609	75.009	100.409	125.809	151.209	176.609	202.009	227.409	252.809
$\frac{31}{32}$	0.96875	24.606	50.006	75.406	100.806	126.206	151.606	177.006	202.406	227.806	253.206
$\frac{63}{64}$	0.984375	25.003	50.403	75.803	101.203	126.603	152.003	177.403	202.803	228.203	253.603

Enheder i mm

Indeks efter codenumre

Code nr.	Side	Code nr.	Side	Code nr.	Side	Code nr.	Side
05 002900	001 254	05 003080	001 130	05 003386	001 108	05 003564	001 122
05 002901	001 251	05 003081	001 130	05 003387	001 108	05 003565	001 122
05 002910	001 255	05 003082	001 130	05 003388	001 108	05 003566	001 122
05 002913	001 255	05 003083	001 130	05 003389	001 108	05 003567	001 122
05 002920	001 255	05 003084	001 130	05 003390	001 106	05 003568	001 122
05 002923	001 255	05 003085	001 130	05 003391	001 106	05 003569	001 122
05 002926	001 255	05 003086	001 130	05 003392	001 106	05 003570	001 122
05 002930	001 255	05 003087	001 130	05 003393	001 106	05 003571	001 122
05 002933	001 255	05 003088	001 130	05 003460	001 84	05 003572	001 122
05 002936	001 255	05 003089	001 130	05 003461	001 84	05 003573	001 122
05 002938	001 255	05 003090	001 130	05 003462	001 84	05 003574	001 122
05 002940	001 255	05 003091	001 130	05 003463	001 84	05 003575	001 122
05 002943	001 255	05 003092	001 130	05 003499	001 102	05 003576	001 122
05 002946	001 255	05 003093	001 130	05 003500	001 98	05 003577	001 122
05 002948	001 255	05 003094	001 130	05 003501	001 102	05 003578	001 122
05 002950	001 255	05 003180	001 131	05 003502	001 102	05 003579	001 122
05 002960	001 255	05 003181	001 132	05 003503	001 102	05 003580	001 122
05 002966	001 255	05 003185	001 129	05 003504	001 102	05 003581	001 134
05 002968	001 255	05 003210	001 254	05 003505	001 102	05 003582	001 134
05 002970	001 255	05 003320	001 109	05 003506	001 102	05 003583	001 134
05 002973	001 255	05 003321	001 109	05 003507	001 102	05 003584	001 134
05 002976	001 255	05 003322	001 109	05 003508	001 102	05 003585	001 134
05 002980	001 255	05 003330	001 108	05 003509	001 102	05 003590	001 134
05 002990	001 253	05 003331	001 108	05 003510	001 102	05 003591	001 133
05 003010	001 102	05 003332	001 108	05 003511	001 102	05 003592	001 133
05 003030	001 130	05 003333	001 108	05 003512	001 102	05 003594	001 114
05 003031	001 130	05 003334	001 108	05 003513	001 102	05 003596	001 114
05 003032	001 130	05 003335	001 108	05 003514	001 102	05 003600	001 138
05 003033	001 130	05 003336	001 108	05 003515	001 102	05 003601	001 145
05 003034	001 130	05 003337	001 108	05 003516	001 102	05 003602	001 145
05 003035	001 130	05 003338	001 108	05 003517	001 102	05 003603	001 145
05 003036	001 130	05 003339	001 108	05 003518	001 102	05 003604	001 145
05 003037	001 130	05 003340	001 108	05 003519	001 102	05 003605	001 145
05 003038	001 130	05 003341	001 108	05 003520	001 102	05 003606	001 145
05 003039	001 130	05 003342	001 108	05 003521	001 102	05 003607	001 145
05 003040	001 130	05 003345	001 109	05 003522	001 102	05 003608	001 145
05 003041	001 130	05 003350	001 109	05 003523	001 102	05 003609	001 145
05 003042	001 130	05 003351	001 109	05 003524	001 110	05 003610	001 145
05 003043	001 130	05 003352	001 109	05 003525	001 110	05 003611	001 145
05 003044	001 130	05 003353	001 109	05 003526	001 110	05 003612	001 145
05 003050	001 130	05 003354	001 109	05 003527	001 111	05 003613	001 145
05 003051	001 130	05 003355	001 109	05 003528	001 110	05 003614	001 145
05 003052	001 130	05 003360	001 106	05 003529	001 111	05 003615	001 145
05 003054	001 130	05 003361	001 106	05 003530	001 110	05 003616	001 145
05 003056	001 130	05 003362	001 106	05 003531	001 109	05 003617	001 145
05 003059	001 128	05 003363	001 106	05 003533	001 96	05 003618	001 145
05 003060	001 128	05 003364	001 106	05 003535	001 97	05 003619	001 145
05 003061	001 128	05 003365	001 106	05 003536	001 112	05 003620	001 145
05 003062	001 128	05 003366	001 106	05 003550	001 115	05 003621	001 145
05 003063	001 128	05 003367	001 106	05 003551	001 122	05 003622	001 145
05 003064	001 128	05 003368	001 106	05 003552	001 122	05 003623	001 145
05 003065	001 128	05 003369	001 106	05 003553	001 122	05 003624	001 145
05 003066	001 128	05 003370	001 106	05 003554	001 122	05 003625	001 145
05 003067	001 128	05 003371	001 106	05 003555	001 122	05 003626	001 145
05 003068	001 128	05 003372	001 106	05 003556	001 122	05 003627	001 145
05 003069	001 128	05 003375	001 107	05 003557	001 122	05 003628	001 145
05 003070	001 128	05 003380	001 108	05 003558	001 122	05 003629	001 145
05 003071	001 128	05 003381	001 108	05 003559	001 122	05 003630	001 145
05 003072	001 128	05 003382	001 108	05 003560	001 122	05 003631	001 145
05 003073	001 128	05 003383	001 108	05 003561	001 122	05 003632	001 145
05 003074	001 128	05 003384	001 108	05 003562	001 122	05 003633	001 145
05 003075	001 128	05 003385	001 108	05 003563	001 122	05 003634	001 145

Indeks efter codenumre

Code nr.	Side	Code nr.	Side	Code nr.	Side	Code nr.	Side
05 003635	001 145	05 003753	001 123	05 003995	001 146	05 004351	001 280
05 003636	001 155	05 003755	001 94	05 003996	001 153	05 004352	001 277
05 003637	001 155	05 003756	001 101	05 003997	001 150	05 004353	001 277
05 003638	001 154	05 003760	001 181	05 004003	001 100	05 004354	001 277
05 003639	001 155	05 003765	001 181	05 004004	001 101	05 004355	001 278
05 003640	001 155	05 003780	001 139	05 004016	001 95	05 004356	001 278
05 003641	001 155	05 003781	001 140	05 004017	001 99	05 004357	001 277
05 003642	001 154	05 003785	001 121	05 004018	001 100	05 004500	001 105
05 003643	001 154	05 003793	001 173	05 004019	001 95	05 004501	001 105
05 003645	001 137	05 003820	001 152	05 004020	001 99	05 004502	001 105
05 003647	001 138	05 003821	001 152	05 004021	001 101	05 004503	001 105
05 003660	001 172	05 003822	001 152	05 004033	001 119	05 004504	001 105
05 003665	001 173	05 003823	001 152	05 004034	001 121	05 004505	001 105
05 003666	001 173	05 003824	001 152	05 004046	001 113	05 004506	001 105
05 003667	001 173	05 003825	001 152	05 004047	001 118	05 004507	001 105
05 003668	001 173	05 003826	001 152	05 004048	001 120	05 004508	001 105
05 003669	001 173	05 003827	001 152	05 004049	001 113	05 004509	001 105
05 003670	001 173	05 003828	001 152	05 004050	001 119	05 004510	001 105
05 003675	001 173	05 003829	001 152	05 004051	001 121	05 004511	001 105
05 003684	001 173	05 003830	001 150	05 004063	001 141	05 004512	001 105
05 003685	001 173	05 003831	001 150	05 004064	001 142	05 004525	001 105
05 003690	001 173	05 003832	001 150	05 004076	001 136	05 004530	001 126
05 003692	001 160	05 003833	001 150	05 004077	001 140	05 004531	001 126
05 003695	001 161	05 003834	001 150	05 004078	001 141	05 004532	001 126
05 003696	001 161	05 003835	001 150	05 004079	001 137	05 004533	001 126
05 003697	001 161	05 003836	001 150	05 004080	001 141	05 004534	001 126
05 003717	001 102	05 003837	001 150	05 004081	001 142	05 004535	001 126
05 003718	001 102	05 003838	001 150	05 004090	001 139	05 004536	001 126
05 003719	001 102	05 003840	001 152	05 004095	001 139	05 004537	001 126
05 003720	001 102	05 003841	001 152	05 004170	001 168	05 004538	001 126
05 003721	001 102	05 003842	001 152	05 004171	001 225	05 004539	001 126
05 003722	001 102	05 003843	001 152	05 004172	001 169	05 004540	001 126
05 003723	001 102	05 003844	001 152	05 004173	001 200	05 004541	001 126
05 003724	001 102	05 003845	001 152	05 004174	001 46	05 004542	001 126
05 003725	001 102	05 003850	001 150	05 004175	001 115	05 004543	001 126
05 003726	001 102	05 003851	001 150	05 004176	001 133	05 004544	001 126
05 003727	001 102	05 003852	001 150	05 004177	001 171	05 004545	001 127
05 003728	001 102	05 003853	001 150	05 004178	001 184	05 004550	001 148
05 003729	001 102	05 003854	001 150	05 004179	001 239	05 004551	001 148
05 003730	001 145	05 003855	001 150	05 004180	001 400	05 004552	001 148
05 003731	001 145	05 003856	001 150	05 004181	001 184	05 004553	001 148
05 003732	001 145	05 003857	001 150	05 004182	001 31	05 004554	001 148
05 003733	001 145	05 003858	001 150	05 004183	001 170	05 004555	001 148
05 003734	001 145	05 003880	001 103	05 004184	001 31	05 004556	001 148
05 003735	001 145	05 003881	001 108	05 004185	001 239	05 004557	001 148
05 003736	001 145	05 003882	001 107	05 004190	001 28	05 004558	001 148
05 003737	001 145	05 003883	001 103	05 004201	001 153	05 004559	001 148
05 003738	001 145	05 003884	001 104	05 004202	001 151	05 004560	001 148
05 003739	001 145	05 003890	001 111	05 004203	001 147	05 004561	001 148
05 003740	001 123	05 003891	001 111	05 004210	001 153	05 004562	001 148
05 003741	001 123	05 003892	001 161	05 004211	001 151	05 004563	001 148
05 003742	001 123	05 003893	001 162	05 004212	001 152	05 004565	001 149
05 003743	001 123	05 003970	001 124	05 004280	001 156	05 004570	001 142
05 003744	001 123	05 003971	001 131	05 004281	001 157	05 004571	001 142
05 003745	001 123	05 003972	001 129	05 004282	001 156	05 004572	001 142
05 003746	001 123	05 003973	001 125	05 004283	001 158	05 004573	001 142
05 003747	001 123	05 003974	001 132	05 004284	001 159	05 004574	001 142
05 003748	001 123	05 003980	001 135	05 004285	001 159	05 004575	001 142
05 003749	001 123	05 003981	001 135	05 004310	001 63	05 004576	001 142
05 003750	001 123	05 003982	001 89	05 004313	001 22	05 004577	001 142
05 003751	001 123	05 003990	001 78	05 004350	001 276	05 004578	001 142
05 003752	001 123	05 003991	001 66	05 004351	001 276	05 004580	001 143

Code nr.	Side	Code nr.	Side	Code nr.	Side	Code nr.	Side				
05 004590	001	147	05 005310	001	62	05 006145	001	63	05 006516	001	81
05 004591	001	147	05 005315	001	62	05 006147	001	63	05 006517	001	81
05 004592	001	147	05 005320	001	62	05 006148	001	63	05 006518	001	83
05 004595	001	148	05 005325	001	62	05 006150	001	59	05 006519	001	83
05 004780	001	61	05 005330	001	62	05 006152	001	59	05 006520	001	83
05 004781	001	61	05 005335	001	62	05 006153	001	59	05 006521	001	83
05 004782	001	61	05 005340	001	62	05 006154	001	59	05 006522	001	83
05 004783	001	61	05 005400	001	104	05 006156	001	59	05 006523	001	80
05 004784	001	61	05 005410	001	106	05 006158	001	59	05 006524	001	80
05 004830	001	144	05 005420	001	104	05 006159	001	59	05 006525	001	80
05 004831	001	144	05 005430	001	125	05 006160	001	59	05 006526	001	81
05 004832	001	144	05 005440	001	127	05 006162	001	59	05 006527	001	81
05 004833	001	144	05 005450	001	126	05 006163	001	59	05 006528	001	81
05 004834	001	144	05 005451	001	123	05 006164	001	59	05 006529	001	81
05 004835	001	144	05 005452	001	124	05 006165	001	59	05 006530	001	82
05 004836	001	144	05 005460	001	151	05 006166	001	59	05 006531	001	82
05 004837	001	144	05 005470	001	149	05 006168	001	59	05 006532	001	82
05 004838	001	144	05 005480	001	146	05 006169	001	61	05 006533	001	82
05 004839	001	144	05 005490	001	143	05 006170	001	61	05 006534	001	82
05 004840	001	144	05 005500	001	122	05 006172	001	61	05 006535	001	82
05 004841	001	144	05 005501	001	122	05 006174	001	61	05 006536	001	82
05 004900	001	88	05 005502	001	122	05 006176	001	61	05 006537	001	82
05 004901	001	88	05 005503	001	122	05 006177	001	61	05 006538	001	82
05 004902	001	88	05 005504	001	122	05 006178	001	61	05 006539	001	82
05 004903	001	88	05 005505	001	122	05 006179	001	61	05 006540	001	83
05 004920	001	88	05 005506	001	122	05 006181	001	61	05 006541	001	83
05 004921	001	88	05 005507	001	122	05 006182	001	61	05 006542	001	83
05 004922	001	88	05 005508	001	122	05 006183	001	61	05 006543	001	83
05 004923	001	88	05 005509	001	122	05 006184	001	61	05 006544	001	83
05 004924	001	88	05 005510	001	122	05 006190	001	60	05 006545	001	83
05 004925	001	88	05 005511	001	122	05 006191	001	60	05 006546	001	83
05 004930	001	87	05 005512	001	122	05 006380	001	60	05 006550	001	79
05 004940	001	88	05 005513	001	122	05 006381	001	60	05 006551	001	79
05 004941	001	88	05 005514	001	122	05 006440	001	58	05 006552	001	79
05 004942	001	88	05 005515	001	122	05 006441	001	58	05 006553	001	79
05 004950	001	88	05 005516	001	122	05 006442	001	58	05 006554	001	79
05 004951	001	88	05 005517	001	122	05 006450	001	59	05 006555	001	79
05 004952	001	88	05 005518	001	122	05 006451	001	59	05 006556	001	80
05 004953	001	88	05 005519	001	122	05 006455	001	60	05 006557	001	80
05 004954	001	88	05 005520	001	122	05 006456	001	60	05 006558	001	80
05 004955	001	88	05 005521	001	122	05 006460	001	60	05 006559	001	80
05 004956	001	88	05 005522	001	122	05 006461	001	60	05 006560	001	80
05 004957	001	88	05 005523	001	122	05 006465	001	61	05 006561	001	83
05 004958	001	88	05 005524	001	122	05 006466	001	61	05 006562	001	83
05 004959	001	88	05 005525	001	122	05 006470	001	65	05 006563	001	83
05 004960	001	88	05 005526	001	122	05 006480	001	64	05 006564	001	83
05 004961	001	88	05 005530	001	116	05 006500	001	79	05 006565	001	83
05 004962	001	88	05 005531	001	117	05 006501	001	79	05 006566	001	81
05 004963	001	88	05 005540	001	117	05 006502	001	79	05 006567	001	81
05 004964	001	89	05 005655	001	62	05 006503	001	79	05 006568	001	82
05 004965	001	89	05 006100	001	58	05 006504	001	79	05 006569	001	82
05 004966	001	87	05 006105	001	58	05 006505	001	79	05 006570	001	82
05 004970	001	86	05 006110	001	58	05 006506	001	80	05 006571	001	82
05 004980	001	91	05 006115	001	58	05 006507	001	80	05 006572	001	82
05 004981	001	91	05 006116	001	58	05 006508	001	80	05 006573	001	82
05 005080	001	394	05 006120	001	58	05 006509	001	80	05 006574	001	82
05 005081	001	394	05 006121	001	58	05 006510	001	80	05 006575	001	67
05 005090	001	394	05 006125	001	58	05 006511	001	80	05 006576	001	67
05 005091	001	394	05 006126	001	58	05 006512	001	80	05 006577	001	67
05 005120	001	86	05 006130	001	58	05 006513	001	80	05 006578	001	67
05 005300	001	62	05 006135	001	58	05 006514	001	81	05 006579	001	67
05 005305	001	62	05 006140	001	58	05 006515	001	81	05 006580	001	67

Indeks efter codenumre

Code nr.	Side	Code nr.	Side	Code nr.	Side	Code nr.	Side
05 006581	001 67	05 008712	001 13	05 017015	001 9	05 020070	001 179
05 006582	001 68	05 008715	001 13	05 017020	001 9	05 020071	001 179
05 006583	001 68	05 008720	001 13	05 017040	001 9	05 020072	001 179
05 006584	001 68	05 008723	001 13	05 017041	001 9	05 020073	001 179
05 006585	001 68	05 008725	001 13	05 017050	001 9	05 020074	001 179
05 006586	001 69	05 008730	001 13	05 017052	001 9	05 020075	001 179
05 006587	001 69	05 008735	001 13	05 017054	001 9	05 020076	001 179
05 006588	001 69	05 008740	001 13	05 017056	001 9	05 020077	001 179
05 006589	001 69	05 008750	001 13	05 018100	001 232	05 020078	001 179
05 006590	001 68	05 008751	001 13	05 018110	001 231	05 020079	001 179
05 006591	001 68	05 008752	001 13	05 018111	001 231	05 020080	001 179
05 006592	001 68	05 008753	001 13	05 018140	001 233	05 020081	001 179
05 006600	001 77	05 008840	001 19	05 018141	001 233	05 020082	001 179
05 006601	001 77	05 008841	001 19	05 018142	001 233	05 020090	001 180
05 006603	001 76	05 008842	001 19	05 018150	001 233	05 020091	001 180
05 006604	001 77	05 008843	001 19	05 018151	001 233	05 020092	001 180
05 006605	001 71	05 008844	001 19	05 018152	001 233	05 020093	001 180
05 006607	001 76	05 008850	001 20	05 018153	001 233	05 020099	001 187
05 006608	001 75	05 008851	001 20	05 018154	001 233	05 020100	001 187
05 006609	001 71	05 008852	001 20	05 018155	001 233	05 020101	001 188
05 006611	001 75	05 008853	001 20	05 018156	001 233	05 020102	001 188
05 006612	001 74	05 008854	001 20	05 018157	001 233	05 020103	001 187
05 006613	001 73	05 008855	001 20	05 018160	001 232	05 020104	001 188
05 006614	001 74	05 008856	001 20	05 018161	001 232	05 020110	001 188
05 006616	001 73	05 008857	001 20	05 018162	001 232	05 020129	001 58
05 006617	001 72	05 008858	001 20	05 018163	001 232	05 020131	001 59
05 006618	001 70	05 008859	001 20	05 018164	001 232	05 020132	001 61
05 006619	001 70	05 008860	001 20	05 018165	001 232	05 020133	001 59
05 006630	001 66	05 008861	001 20	05 018166	001 232	05 020134	001 61
05 006631	001 65	05 008862	001 20	05 018167	001 232	05 020150	001 90
05 006640	001 78	05 008863	001 20	05 018168	001 232	05 020151	001 91
05 006641	001 79	05 008864	001 20	05 018169	001 232	05 020152	001 91
05 007610	001 12	05 008870	001 27	05 018170	001 232	05 020153	001 91
05 007620	001 12	05 008871	001 27	05 018171	001 233	05 020170	001 90
05 007621	001 12	05 008872	001 27	05 018172	001 233	05 020171	001 414
05 007635	001 12	05 008873	001 237	05 018173	001 233	05 020172	001 413
05 007640	001 12	05 008874	001 237	05 018260	001 8	05 020173	001 413
05 007670	001 12	05 008875	001 237	05 018262	001 8	05 020190	001 181
05 007671	001 12	05 008876	001 27	05 018264	001 8	05 020198	001 181
05 007672	001 12	05 008877	001 237	05 018266	001 8	05 020199	001 181
05 007673	001 12	05 008878	001 237	05 018268	001 8	05 020200	001 181
05 007674	001 12	05 008880	001 250	05 018270	001 8	05 020201	001 181
05 007675	001 12	05 008881	001 55	05 018272	001 8	05 020202	001 181
05 007676	001 12	05 008882	001 55	05 018274	001 8	05 020203	001 181
05 007677	001 12	05 008883	001 236	05 018282	001 10	05 020204	001 181
05 007680	001 22	05 008884	001 236	05 018283	001 10	05 020205	001 181
05 007681	001 23	05 008886	001 236	05 018287	001 10	05 020206	001 181
05 008006	001 11	05 009305	001 14	05 018300	001 8	05 020207	001 181
05 008007	001 11	05 009310	001 14	05 018301	001 8	05 020208	001 181
05 008008	001 11	05 009312	001 14	05 018302	001 8	05 020209	001 181
05 008009	001 11	05 009313	001 14	05 020012	001 178	05 020210	001 181
05 008015	001 11	05 009315	001 14	05 020013	001 178	05 020211	001 181
05 008027	001 11	05 009317	001 14	05 020014	001 177	05 020212	001 181
05 008055	001 11	05 009319	001 14	05 020015	001 177	05 020213	001 181
05 008060	001 11	05 009320	001 14	05 020016	001 177	05 020214	001 181
05 008061	001 11	05 009325	001 14	05 020022	001 178	05 020215	001 181
05 008100	001 26	05 009340	001 13	05 020064	001 179	05 020216	001 181
05 008101	001 18	05 009341	001 13	05 020065	001 179	05 020217	001 181
05 008102	001 18	05 009342	001 13	05 020066	001 179	05 020218	001 181
05 008705	001 13	05 009343	001 13	05 020067	001 179	05 020219	001 181
05 008706	001 13	05 017005	001 9	05 020068	001 179	05 020220	001 181
05 008710	001 13	05 017010	001 9	05 020069	001 179	05 020221	001 182

Code nr.	Side	Code nr.	Side	Code nr.	Side	Code nr.	Side	
05 020228	001	185	05 021728	001	199	05 022604	001	203
05 020229	001	186	05 021737	001	197	05 022606	001	203
05 020230	001	183	05 021909	001	196	05 022608	001	203
05 020231	001	183	05 021909	001	280	05 022610	001	203
05 020232	001	182	05 022040	001	204	05 022612	001	203
05 020233	001	186	05 022041	001	204	05 022614	001	203
05 020234	001	186	05 022042	001	204	05 022616	001	203
05 020235	001	186	05 022043	001	204	05 022630	001	203
05 020240	001	185	05 022044	001	204	05 022631	001	203
05 020241	001	183	05 022045	001	204	05 022632	001	203
05 020259	001	181	05 022046	001	204	05 022633	001	203
05 020260	001	181	05 022047	001	204	05 022634	001	203
05 020261	001	181	05 022048	001	204	05 022635	001	203
05 020262	001	181	05 022050	001	204	05 022636	001	203
05 020263	001	181	05 022052	001	204	05 022637	001	203
05 020264	001	181	05 022054	001	204	05 022638	001	203
05 020302	001	183	05 022056	001	204	05 022639	001	195
05 020310	001	189	05 022058	001	204	05 022640	001	195
05 020311	001	189	05 022060	001	204	05 022641	001	195
05 020312	001	189	05 022062	001	204	05 022651	001	203
05 020313	001	189	05 022063	001	204	05 022652	001	203
05 020314	001	189	05 022064	001	204	05 022653	001	203
05 020500	001	181	05 022066	001	204	05 022654	001	203
05 020501	001	181	05 022067	001	204	05 022655	001	203
05 020502	001	181	05 022068	001	204	05 022656	001	203
05 020503	001	181	05 022070	001	204	05 022657	001	203
05 020504	001	181	05 022071	001	204	05 022658	001	203
05 020505	001	181	05 022072	001	204	05 022659	001	203
05 020506	001	181	05 022073	001	204	05 022660	001	201
05 020507	001	181	05 022074	001	204	05 022661	001	201
05 021005	001	205	05 022076	001	204	05 022662	001	201
05 021010	001	205	05 022078	001	204	05 022663	001	201
05 021015	001	205	05 022079	001	204	05 022664	001	201
05 021020	001	205	05 022080	001	204	05 022665	001	201
05 021025	001	205	05 022081	001	204	05 022666	001	201
05 021030	001	205	05 022082	001	204	05 022667	001	201
05 021035	001	205	05 022086	001	197	05 022668	001	201
05 021040	001	205	05 022087	001	196	05 022669	001	192
05 021045	001	205	05 022089	001	193	05 022670	001	203
05 021050	001	205	05 022095	001	204	05 022671	001	203
05 021055	001	205	05 022096	001	204	05 022672	001	203
05 021060	001	205	05 022101	001	198	05 022673	001	203
05 021065	001	205	05 022102	001	198	05 022674	001	203
05 021070	001	205	05 022120	001	205	05 022675	001	203
05 021075	001	205	05 022121	001	205	05 022676	001	203
05 021080	001	205	05 022122	001	205	05 022677	001	203
05 021085	001	205	05 022123	001	205	05 022678	001	203
05 021090	001	205	05 022124	001	205	05 022680	001	209
05 021095	001	205	05 022125	001	205	05 022681	001	209
05 021406	001	197	05 022130	001	196	05 022682	001	209
05 021600	001	205	05 022171	001	200	05 022683	001	209
05 021605	001	205	05 022181	001	198	05 022684	001	209
05 021610	001	205	05 022200	001	202	05 022685	001	209
05 021615	001	205	05 022201	001	202	05 022686	001	209
05 021620	001	205	05 022202	001	202	05 022687	001	209
05 021625	001	205	05 022203	001	202	05 022688	001	209
05 021630	001	205	05 022204	001	202	05 022689	001	207
05 021632	001	205	05 022205	001	202	05 022693	001	201
05 021635	001	205	05 022210	001	193	05 022694	001	201
05 021640	001	205	05 022534	001	196	05 022695	001	201
05 021645	001	205	05 022600	001	203	05 022696	001	201
05 021721	001	199	05 022602	001	203	05 022697	001	201
						05 022698	001	201
						05 022699	001	192
						05 022700	001	202
						05 022701	001	202
						05 022702	001	202
						05 022703	001	202
						05 022704	001	202
						05 022705	001	202
						05 022706	001	202
						05 022708	001	202
						05 022709	001	202
						05 022710	001	202
						05 022711	001	202
						05 022712	001	202
						05 022713	001	202
						05 022714	001	202
						05 022715	001	202
						05 022716	001	202
						05 022717	001	202
						05 022718	001	202
						05 022720	001	192
						05 022721	001	193
						05 022728	001	57
						05 022729	001	56
						05 022730	001	56
						05 022731	001	56
						05 022732	001	56
						05 022733	001	56
						05 022734	001	56
						05 022740	001	56
						05 022741	001	56
						05 022745	001	57
						05 022760	001	57
						05 022761	001	57
						05 022762	001	57
						05 022763	001	57
						05 022764	001	57
						05 022765	001	57
						05 022766	001	57
						05 022767	001	57
						05 022795	001	15
						05 022800	001	15
						05 022805	001	15
						05 022810	001	15
						05 022815	001	15
						05 022820	001	15
						05 022825	001	15
						05 022830	001	15
						05 022835	001	15
						05 022850	001	202
						05 022851	001	202
						05 022852	001	202
						05 022853	001	202
						05 022854	001	202
						05 022855	001	202
						05 022856	001	202
						05 022857	001	202
						05 022858	001	202
						05 022860	001	195
						05 022905	001	15
						05 022910	001	15
						05 022920	001	15

Indeks efter codenumre

Code nr.	Side	Code nr.	Side	Code nr.	Side	Code nr.	Side
05 023105	001 14	05 023450	001 43	05 024401	001 9	05 027105	001 204
05 023107	001 14	05 023451	001 44	05 024402	001 9	05 027106	001 204
05 023110	001 14	05 023452	001 45	05 024403	001 9	05 027107	001 204
05 023115	001 14	05 023453	001 43	05 024404	001 9	05 027108	001 204
05 023120	001 14	05 023454	001 44	05 024405	001 9	05 027109	001 204
05 023125	001 14	05 023456	001 45	05 024410	001 11	05 027110	001 204
05 023130	001 14	05 023460	001 42	05 024450	001 207	05 027111	001 204
05 023330	001 39	05 023461	001 42	05 024451	001 210	05 027201	001 206
05 023332	001 39	05 023470	001 229	05 024452	001 210	05 027202	001 206
05 023334	001 40	05 023471	001 228	05 024453	001 210	05 027203	001 206
05 023338	001 40	05 024001	001 211	05 024454	001 210	05 027204	001 206
05 023339	001 40	05 024002	001 211	05 024455	001 210	05 027205	001 206
05 023340	001 40	05 024003	001 211	05 024456	001 210	05 027206	001 206
05 023342	001 40	05 024004	001 211	05 024457	001 210	05 027207	001 206
05 023343	001 40	05 024005	001 211	05 024458	001 210	05 027208	001 206
05 023344	001 40	05 024008	001 211	05 024459	001 210	05 027209	001 206
05 023346	001 40	05 024010	001 211	05 024460	001 208	05 027210	001 206
05 023347	001 40	05 024012	001 211	05 024461	001 211	05 027211	001 206
05 023348	001 40	05 024013	001 211	05 024462	001 211	05 027212	001 206
05 023350	001 40	05 024015	001 211	05 024463	001 211	05 027213	001 206
05 023351	001 40	05 024020	001 211	05 024464	001 210	05 027214	001 206
05 023352	001 40	05 024100	001 211	05 024465	001 210	05 027215	001 206
05 023353	001 40	05 024105	001 211	05 024466	001 210	05 027405	001 29
05 023354	001 40	05 024160	001 211	05 024467	001 210	05 027450	001 49
05 023355	001 40	05 024161	001 211	05 024468	001 210	05 027455	001 29
05 023356	001 40	05 024162	001 211	05 024469	001 210	05 027456	001 35
05 023357	001 40	05 024163	001 211	05 024470	001 207	05 027910	001 393
05 023358	001 40	05 024164	001 211	05 024471	001 209	05 027911	001 393
05 023359	001 40	05 024165	001 211	05 024472	001 209	05 027912	001 393
05 023360	001 40	05 024166	001 211	05 024473	001 209	05 027913	001 393
05 023361	001 40	05 024167	001 211	05 024474	001 209	05 027930	001 393
05 023362	001 40	05 024168	001 211	05 024475	001 209	05 027931	001 393
05 023363	001 40	05 024170	001 209	05 024476	001 209	05 027932	001 393
05 023364	001 40	05 024171	001 209	05 024477	001 209	05 027933	001 393
05 023365	001 40	05 024172	001 209	05 024478	001 209	05 027934	001 393
05 023366	001 40	05 024173	001 209	05 024479	001 209	05 027935	001 393
05 023367	001 40	05 024174	001 209	05 024480	001 207	05 027936	001 394
05 023368	001 40	05 024175	001 209	05 024481	001 210	05 028000	001 16
05 023369	001 40	05 024176	001 209	05 024482	001 210	05 028001	001 16
05 023370	001 40	05 024177	001 209	05 024483	001 210	05 028002	001 16
05 023371	001 40	05 024178	001 209	05 024484	001 209	05 028003	001 16
05 023372	001 40	05 024179	001 207	05 024485	001 209	05 028004	001 16
05 023373	001 40	05 024199	001 211	05 024486	001 209	05 028005	001 16
05 023374	001 40	05 024200	001 211	05 024487	001 209	05 028008	001 16
05 023375	001 40	05 024202	001 211	05 024488	001 209	05 028010	001 16
05 023376	001 40	05 024204	001 211	05 024489	001 209	05 028012	001 16
05 023377	001 40	05 024206	001 211	05 026350	001 28	05 028013	001 16
05 023378	001 40	05 024208	001 211	05 026351	001 28	05 028015	001 16
05 023379	001 40	05 024210	001 211	05 026352	001 28	05 028020	001 16
05 023380	001 40	05 024242	001 208	05 026353	001 28	05 028029	001 17
05 023381	001 41	05 024244	001 207	05 026354	001 28	05 028030	001 17
05 023382	001 41	05 024335	001 208	05 026360	001 28	05 028031	001 17
05 023383	001 41	05 024350	001 210	05 026361	001 28	05 028032	001 17
05 023384	001 41	05 024351	001 210	05 026363	001 28	05 028033	001 17
05 023385	001 41	05 024352	001 210	05 026372	001 28	05 028034	001 17
05 023386	001 41	05 024353	001 210	05 026373	001 28	05 028035	001 17
05 023387	001 41	05 024354	001 210	05 026374	001 28	05 028036	001 17
05 023389	001 41	05 024355	001 210	05 026382	001 28	05 028037	001 17
05 023391	001 41	05 024356	001 210	05 027101	001 204	05 028038	001 17
05 023393	001 41	05 024357	001 210	05 027102	001 204	05 028040	001 394
05 023400	001 254	05 024358	001 210	05 027103	001 204	05 028041	001 394
05 023404	001 41	05 024400	001 9	05 027104	001 204	05 028042	001 394

Code nr.	Side	Code nr.	Side	Code nr.	Side	Code nr.	Side				
05 028043	001	394	05 030100	001	47	05 032031	001	7	05 051065	001	234
05 028044	001	394	05 030101	001	47	05 032032	001	7	05 051066	001	235
05 028045	001	394	05 030102	001	47	05 032033	001	7	05 051205	001	250
05 028046	001	394	05 030103	001	47	05 032050	001	7	05 051272	001	249
05 028048	001	15	05 030104	001	47	05 032051	001	7	05 051273	001	52
05 028049	001	15	05 030105	001	47	05 032052	001	7	05 051274	001	250
05 028050	001	15	05 030106	001	47	05 032053	001	7	05 051276	001	35
05 028051	001	15	05 030107	001	47	05 032054	001	7	05 051461	001	251
05 028052	001	15	05 030108	001	47	05 032055	001	7	05 051462	001	249
05 028053	001	15	05 030109	001	48	05 032056	001	7	05 051464	001	52
05 028054	001	15	05 030110	001	47	05 032057	001	7	05 051465	001	248
05 028055	001	15	05 030111	001	47	05 032058	001	7	05 051482	001	248
05 028056	001	15	05 030112	001	47	05 032060	001	7	05 051492	001	247
05 028059	001	25	05 030113	001	48	05 032061	001	7	05 051493	001	247
05 028062	001	25	05 030114	001	48	05 032063	001	8	05 051500	001	338
05 028070	001	15	05 030115	001	48	05 032070	002	7	05 051501	001	338
05 028071	001	15	05 030116	001	48	05 032071	002	7	05 051502	001	338
05 028072	001	15	05 030117	001	47	05 033404	001	29	05 051510	001	219
05 028073	001	15	05 030118	001	47	05 040001	001	254	05 051511	001	220
05 028074	001	25	05 030119	001	47	05 042605	001	343	05 051512	001	220
05 028148	001	18	05 030120	001	48	05 042655	001	343	05 051575	001	85
05 028150	001	18	05 030121	001	48	05 042665	001	343	05 051576	001	85
05 028152	001	18	05 030122	001	48	05 042670	001	342	05 051580	001	84
05 028160	001	249	05 030135	001	48	05 042671	001	342	05 051582	001	84
05 028161	001	249	05 030150	001	49	05 042672	001	342	05 051583	001	84
05 028205	001	18	05 030151	001	49	05 042673	001	342	05 051587	001	84
05 028210	001	18	05 030158	001	48	05 042674	001	342	05 051601	001	85
05 028215	001	18	05 030159	001	48	05 042680	001	342	05 051603	001	85
05 028220	001	18	05 030160	001	33	05 042705	001	343	05 051611	001	85
05 028225	001	18	05 030170	001	51	05 042715	001	343	05 051613	001	85
05 028230	001	18	05 030180	001	51	05 042750	001	343	05 051835	001	254
05 029405	001	18	05 030181	001	38	05 042755	001	343	05 052490	001	336
05 029410	001	18	05 030330	001	49	05 042760	001	343	05 052500	001	336
05 029415	001	18	05 030331	001	49	05 042765	001	343	05 052501	001	337
05 029420	001	18	05 030400	001	48	05 042768	001	343	05 052502	001	336
05 029425	001	18	05 030401	001	48	05 050005	001	103	05 052503	001	336
05 029430	001	18	05 030402	001	48	05 050205	001	341	05 052504	001	336
05 029435	001	18	05 030403	001	48	05 050210	001	341	05 052575	001	338
05 029440	001	18	05 030404	001	48	05 050215	001	341	05 053425	001	339
05 029445	001	18	05 030405	001	48	05 050220	001	341	05 053455	001	339
05 029450	001	18	05 030406	001	48	05 050510	001	341	05 053457	001	339
05 029460	001	19	05 030410	001	49	05 050650	001	341	05 053458	001	339
05 029461	001	19	05 030411	001	49	05 051005	001	250	05 053459	001	339
05 029462	001	19	05 030412	001	49	05 051010	001	21	05 053520	001	337
05 029463	001	19	05 030413	001	49	05 051011	001	22	05 053522	001	337
05 029464	001	19	05 030414	001	49	05 051012	001	20	05 053870	001	337
05 029465	001	19	05 030415	001	49	05 051016	001	216	05 053872	001	337
05 029466	001	19	05 030416	001	49	05 051017	001	217	05 053923	001	335
05 029501	001	19	05 030417	001	49	05 051021	001	217	05 056064	001	315
05 029502	001	19	05 030418	001	49	05 051024	001	218	05 056066	001	315
05 029503	001	19	05 032001	001	6	05 051025	001	218	05 056068	001	315
05 029504	001	19	05 032002	001	6	05 051028	001	218	05 056158	001	360
05 029505	001	19	05 032003	001	6	05 051030	001	252	05 056159	001	358
05 029506	001	19	05 032004	001	6	05 051031	001	252	05 056161	001	357
05 029507	001	19	05 032005	001	6	05 051032	001	219	05 056164	001	358
05 029510	001	26	05 032006	001	6	05 051040	001	251	05 056168	001	360
05 030080	001	49	05 032007	001	6	05 051041	001	251	05 056172	001	314
05 030081	001	49	05 032020	001	6	05 051042	001	224	05 056174	001	314
05 030082	001	49	05 032021	001	6	05 051043	001	52	05 056176	001	314
05 030083	001	49	05 032022	001	6	05 051045	001	98	05 056200	001	315
05 030084	001	49	05 032023	001	6	05 051060	001	234	05 056203	001	315
05 030099	001	47	05 032030	001	7	05 051061	001	235	05 056210	001	315

Indeks efter codenumre

Code nr.	Side	Code nr.	Side	Code nr.	Side	Code nr.	Side
05 056220	001 315	05 056681	001 318	05 057450	001 355	05 057705	001 294
05 056225	001 315	05 056682	001 318	05 057460	001 227	05 057710	001 294
05 056233	001 315	05 056683	001 318	05 057470	001 228	05 057715	001 294
05 056240	001 315	05 056684	001 318	05 057471	001 238	05 057720	001 294
05 056294	001 360	05 056685	001 318	05 057472	001 54	05 057750	001 289
05 056295	001 359	05 056686	001 318	05 057473	001 229	05 057751	001 286
05 056296	001 359	05 056687	001 318	05 057474	001 230	05 057752	001 284
05 056303	001 318	05 056700	001 296	05 057480	001 215	05 057760	001 299
05 056305	001 318	05 056702	001 296	05 057481	001 79	05 057761	001 297
05 056310	001 318	05 056704	001 296	05 057482	001 214	05 057762	001 297
05 056315	001 318	05 056710	001 297	05 057483	001 214	05 057763	001 295
05 056320	001 318	05 056712	001 297	05 057490	001 69	05 057770	001 307
05 056325	001 318	05 056714	001 297	05 057505	001 322	05 057772	001 303
05 056330	001 318	05 056720	001 297	05 057510	001 322	05 057773	001 307
05 056332	001 318	05 056722	001 297	05 057515	001 322	05 057775	001 303
05 056335	001 318	05 056724	001 297	05 057520	001 322	05 057776	001 303
05 056340	001 318	05 056805	001 298	05 057525	001 322	05 057777	001 306
05 056341	001 322	05 056810	001 298	05 057530	001 322	05 057778	001 306
05 056342	001 322	05 056812	001 298	05 057603	001 317	05 057790	001 324
05 056343	001 322	05 056815	001 298	05 057604	001 317	05 057900	001 356
05 056344	001 322	05 056820	001 298	05 057605	001 317	05 057908	001 356
05 056345	001 322	05 056825	001 298	05 057606	001 317	05 058005	001 302
05 056346	001 322	05 056835	001 298	05 057615	001 284	05 058010	001 302
05 056350	001 319	05 056910	001 298	05 057616	001 284	05 058015	001 302
05 056352	001 319	05 056915	001 298	05 057617	001 284	05 058020	001 302
05 056354	001 319	05 056925	001 298	05 057620	001 295	05 059293	001 222
05 056356	001 319	05 057113	001 226	05 057621	001 295	05 059294	001 224
05 056358	001 319	05 057114	001 226	05 057622	001 295	05 059295	001 223
05 056374	001 352	05 057115	001 358	05 057623	001 303	05 059297	001 225
05 056375	001 357	05 057122	001 355	05 057624	001 303	05 059298	001 221
05 056400	001 285	05 057150	001 329	05 057625	001 303	05 059299	001 221
05 056402	001 285	05 057151	001 329	05 057626	001 303	05 059305	001 316
05 056404	001 285	05 057152	001 329	05 057627	001 303	05 059307	001 316
05 056410	001 285	05 057153	001 329	05 057628	001 303	05 059310	001 316
05 056412	001 285	05 057160	001 329	05 057631	001 324	05 059315	001 316
05 056414	001 285	05 057161	001 329	05 057632	001 324	05 059320	001 316
05 056420	001 286	05 057162	001 329	05 057644	001 319	05 059325	001 316
05 056422	001 286	05 057163	001 329	05 057645	001 319	05 059330	001 316
05 056424	001 286	05 057225	001 316	05 057646	001 319	05 059335	001 316
05 056440	001 356	05 057235	001 316	05 057656	001 289	05 059337	001 316
05 056470	001 366	05 057240	001 316	05 057657	001 289	05 059340	001 316
05 056471	001 362	05 057412	001 354	05 057661	001 299	05 059345	001 316
05 056472	001 362	05 057415	001 354	05 057662	001 299	05 059450	001 316
05 056473	001 361	05 057416	001 353	05 057664	001 308	05 059451	001 316
05 056474	001 361	05 057417	001 347	05 057665	001 308	05 059452	001 316
05 056478	001 362	05 057418	001 167	05 057666	001 308	05 059453	001 316
05 056490	001 165	05 057420	001 351	05 057667	001 308	05 059466	001 316
05 056491	001 165	05 057421	001 353	05 057671	001 325	05 059472	001 316
05 056500	001 288	05 057422	001 365	05 057672	001 325	05 059478	001 316
05 056505	001 288	05 057423	001 365	05 057675	001 334	05 059480	001 316
05 056507	001 288	05 057424	001 368	05 057676	001 334	05 059486	001 316
05 056510	001 288	05 057430	001 351	05 057680	001 346	05 059488	001 316
05 056515	001 288	05 057431	001 353	05 057682	001 347	05 059489	001 316
05 056520	001 288	05 057432	001 364	05 057683	001 347	05 059490	001 316
05 056525	001 288	05 057433	001 363	05 057684	001 347	05 059492	001 316
05 056535	001 288	05 057434	001 367	05 057688	001 347	05 059496	001 316
05 056605	001 287	05 057435	001 364	05 057690	001 346	05 059500	001 316
05 056610	001 287	05 057436	001 363	05 057691	001 348	05 059530	001 290
05 056625	001 287	05 057437	001 363	05 057692	001 348	05 059532	001 290
05 056653	001 215	05 057438	001 364	05 057693	001 348	05 059534	001 290
05 056662	001 288	05 057440	001 367	05 057695	001 348	05 059540	001 291
05 056680	001 318	05 057441	001 350	05 057697	001 346	05 059542	001 291

Code nr.	Side	Code nr.	Side	Code nr.	Side	Code nr.	Side				
05 059544	001	291	05 059805	001	292	05 060140	001	312	05 060297	001	327
05 059550	001	291	05 059810	001	292	05 060141	001	312	05 060298	001	327
05 059552	001	291	05 059815	001	292	05 060142	001	312	05 060300	001	327
05 059554	001	291	05 059855	001	292	05 060143	001	312	05 060301	001	327
05 059602	001	321	05 059860	001	292	05 060144	001	312	05 060302	001	327
05 059603	001	321	05 059865	001	292	05 060145	001	312	05 060303	001	327
05 059604	001	321	05 059896	001	303	05 060146	001	312	05 060304	001	327
05 059605	001	321	05 059897	001	303	05 060147	001	326	05 060400	001	329
05 059610	001	321	05 059900	001	300	05 060148	001	326	05 060401	001	329
05 059615	001	321	05 059902	001	300	05 060149	001	326	05 060402	001	329
05 059620	001	321	05 059904	001	300	05 060150	001	326	05 060403	001	329
05 059625	001	321	05 059910	001	300	05 060155	001	326	05 060404	001	329
05 059628	001	321	05 059912	001	300	05 060160	001	326	05 060405	001	329
05 059629	001	321	05 059914	001	300	05 060165	001	326	05 060406	001	329
05 059630	001	321	05 059920	001	301	05 060170	001	326	05 060407	001	329
05 059631	001	321	05 059922	001	301	05 060175	001	326	05 060408	001	329
05 059632	001	321	05 059924	001	301	05 060180	001	326	05 060409	001	329
05 059633	001	321	05 060005	001	301	05 060182	001	326	05 060410	001	329
05 059634	001	321	05 060010	001	301	05 060184	001	326	05 060411	001	329
05 059635	001	321	05 060015	001	301	05 060185	001	310	05 060412	001	329
05 059636	001	321	05 060027	001	302	05 060186	001	310	05 060420	001	330
05 059637	001	321	05 060029	001	302	05 060187	001	310	05 060421	001	330
05 059640	001	323	05 060030	001	302	05 060188	001	310	05 060422	001	330
05 059641	001	323	05 060031	001	302	05 060189	001	310	05 060423	001	330
05 059642	001	323	05 060033	001	302	05 060190	001	310	05 060424	001	330
05 059643	001	323	05 060035	001	302	05 060191	001	310	05 060425	001	330
05 059644	001	323	05 060036	001	302	05 060192	001	310	05 060426	001	330
05 059645	001	323	05 060037	001	302	05 060193	001	310	05 060427	001	330
05 059660	001	321	05 060038	001	302	05 060194	001	310	05 060428	001	330
05 059661	001	321	05 060041	001	302	05 060195	001	310	05 060429	001	330
05 059662	001	321	05 060043	001	302	05 060196	001	310	05 060430	001	330
05 059663	001	321	05 060045	001	302	05 060197	001	310	05 060431	001	330
05 059664	001	321	05 060047	001	302	05 060198	001	310	05 060432	001	330
05 059665	001	321	05 060048	001	312	05 060199	001	310	05 060505	001	309
05 059666	001	321	05 060049	001	312	05 060200	001	310	05 060506	001	309
05 059667	001	321	05 060050	001	312	05 060201	001	310	05 060507	001	309
05 059668	001	321	05 060051	001	312	05 060202	001	310	05 060508	001	309
05 059680	001	322	05 060052	001	312	05 060210	001	330	05 060509	001	309
05 059681	001	322	05 060053	001	312	05 060215	001	330	05 060510	001	309
05 059682	001	322	05 060054	001	312	05 060220	001	330	05 060511	001	309
05 059683	001	322	05 060055	001	301	05 060225	001	330	05 064155	001	311
05 059700	001	309	05 060056	001	312	05 060230	001	330	05 064170	001	311
05 059701	001	309	05 060057	001	312	05 060235	001	330	05 064175	001	311
05 059702	001	309	05 060060	001	301	05 060237	001	330	05 065081	001	294
05 059703	001	309	05 060065	001	301	05 060238	001	330	05 065096	001	302
05 059704	001	309	05 060098	001	310	05 060240	001	330	05 065110	001	294
05 059705	001	309	05 060100	001	310	05 060255	001	330	05 065112	001	294
05 059720	001	302	05 060105	001	310	05 060260	001	330	05 065114	001	294
05 059721	001	302	05 060110	001	310	05 060265	001	330	05 065129	001	302
05 059755	001	292	05 060115	001	310	05 060272	001	329	05 065197	001	294
05 059760	001	292	05 060120	001	310	05 060274	001	329	05 066081	001	308
05 059765	001	292	05 060125	001	310	05 060276	001	329	05 066082	001	308
05 059766	001	292	05 060130	001	310	05 060278	001	329	05 066083	001	308
05 059770	001	292	05 060131	001	310	05 060280	001	329	05 066100	001	305
05 059775	001	292	05 060132	001	310	05 060281	001	329	05 066102	001	305
05 059780	001	292	05 060133	001	310	05 060282	001	329	05 066104	001	305
05 059785	001	292	05 060134	001	310	05 060283	001	329	05 066106	001	305
05 059786	001	292	05 060135	001	310	05 060284	001	329	05 066108	001	305
05 059790	001	292	05 060136	001	310	05 060286	001	329	05 066110	001	305
05 059795	001	292	05 060137	001	310	05 060288	001	329	05 066120	001	305
05 059800	001	292	05 060138	001	310	05 060290	001	329	05 066122	001	305
05 059802	001	292	05 060139	001	312	05 060296	001	327	05 066124	001	305

Indeks efter codenumre

Code nr.	Side	Code nr.	Side	Code nr.	Side	Code nr.	Side
05 066126	001 305	05 066495	001 306	05 066788	001 328	05 071110	001 349
05 066128	001 305	05 066496	001 306	05 066850	001 328	05 071116	001 222
05 066130	001 305	05 066497	001 311	05 066851	001 328	05 071117	001 223
05 066140	001 305	05 066498	001 311	05 066852	001 328	05 071222	001 329
05 066141	001 305	05 066499	001 311	05 066853	001 328	05 071223	001 329
05 066142	001 305	05 066500	001 311	05 066854	001 328	05 071224	001 329
05 066143	001 305	05 066505	001 311	05 066900	001 311	05 071225	001 329
05 066144	001 305	05 066510	001 311	05 066901	001 311	05 071228	001 329
05 066145	001 305	05 066515	001 311	05 066902	001 311	05 072014	001 426
05 066150	001 328	05 066520	001 311	05 066905	001 311	05 072017	001 426
05 066155	001 328	05 066525	001 311	05 066910	001 311	05 072050	001 315
05 066160	001 328	05 066530	001 311	05 066915	001 311	05 072055	001 315
05 066165	001 328	05 066618	001 327	05 066920	001 311	05 072057	001 315
05 066170	001 328	05 066619	001 327	05 066925	001 311	05 072059	001 315
05 066272	001 313	05 066620	001 327	05 066941	001 311	05 072061	001 315
05 066274	001 313	05 066622	001 327	05 066950	001 311	05 072063	001 315
05 066276	001 313	05 066624	001 327	05 071010	001 284	05 072065	001 315
05 066278	001 313	05 066626	001 327	05 071011	001 284	05 072070	001 288
05 066279	001 313	05 066628	001 327	05 071012	001 284	05 072072	001 288
05 066280	001 313	05 066630	001 327	05 071020	001 296	05 072074	001 288
05 066282	001 313	05 066632	001 327	05 071021	001 296	05 072080	001 298
05 066284	001 313	05 066633	001 327	05 071022	001 296	05 072082	001 298
05 066286	001 313	05 066634	001 327	05 071030	001 304	05 072084	001 298
05 066287	001 313	05 066635	001 327	05 071032	001 304	05 072400	001 288
05 066288	001 313	05 066638	001 327	05 071033	001 304	05 072401	001 288
05 066290	001 313	05 066640	001 327	05 071034	001 304	05 072402	001 288
05 066300	001 306	05 066642	001 327	05 071035	001 304	05 072403	001 299
05 066301	001 306	05 066644	001 327	05 071037	001 304	05 072404	001 299
05 066302	001 306	05 066646	001 327	05 071038	001 304	05 072405	001 299
05 066303	001 306	05 066654	001 328	05 071070	001 317	05 072406	001 307
05 066304	001 306	05 066656	001 328	05 071071	001 317	05 072407	001 307
05 066305	001 306	05 066660	001 328	05 071072	001 317	05 072408	001 307
05 066308	001 306	05 066662	001 328	05 071073	001 317	05 072409	001 307
05 066310	001 306	05 066664	001 328	05 071074	001 317	05 072411	001 307
05 066312	001 306	05 066666	001 328	05 071075	001 317	05 072412	001 307
05 066313	001 306	05 066668	001 328	05 071076	001 317	05 072441	001 289
05 066315	001 306	05 066670	001 328	05 071077	001 317	05 072443	001 299
05 066320	001 306	05 066672	001 328	05 071080	001 315	05 072444	001 299
05 066325	001 306	05 066674	001 328	05 071081	001 290	05 072446	001 307
05 066330	001 306	05 066676	001 328	05 071082	001 290	05 072447	001 307
05 066335	001 306	05 066678	001 328	05 071083	001 290	05 072448	001 307
05 066394	001 324	05 066680	001 328	05 071084	001 300	05 072449	001 307
05 066395	001 325	05 066682	001 328	05 071085	001 300	05 072451	001 307
05 066396	001 324	05 066683	001 328	05 071086	001 300	05 072452	001 307
05 066400	001 325	05 066684	001 328	05 071089	001 312	05 073050	001 319
05 066405	001 325	05 066685	001 328	05 071090	001 312	05 073051	001 319
05 066410	001 325	05 066686	001 328	05 071091	001 312	05 073052	001 319
05 066415	001 325	05 066687	001 328	05 071092	001 312	05 073053	001 319
05 066420	001 325	05 066688	001 327	05 071094	001 312	05 073054	001 319
05 066455	001 307	05 066690	001 327	05 071097	001 326	05 073055	001 319
05 066460	001 307	05 066692	001 327	05 071098	001 326	05 073056	001 321
05 066465	001 307	05 066694	001 327	05 071099	001 326	05 073057	001 321
05 066485	001 306	05 066696	001 327	05 071100	001 335	05 073058	001 321
05 066486	001 306	05 066758	001 328	05 071101	001 320	05 073059	001 321
05 066487	001 306	05 066760	001 328	05 071102	001 320	05 073060	001 321
05 066488	001 306	05 066762	001 328	05 071103	001 320	05 073061	001 321
05 066489	001 306	05 066764	001 328	05 071104	001 320	05 073064	001 312
05 066490	001 306	05 066766	001 328	05 071105	001 320	05 073065	001 312
05 066491	001 306	05 066768	001 328	05 071106	001 320	05 073066	001 312
05 066492	001 306	05 066785	001 328	05 071107	001 320	05 073070	001 313
05 066493	001 306	05 066786	001 328	05 071108	001 320	05 073071	001 313
05 066494	001 306	05 066787	001 328	05 071109	001 349	05 073072	001 313

Code nr.	Side	Code nr.	Side	Code nr.	Side	Code nr.	Side				
05 073073	001	313	05 073339	001	297	05 073611	001	285	05 073980	001	347
05 073074	001	325	05 073340	001	306	05 073613	001	296	05 073984	001	55
05 073075	001	325	05 073342	001	319	05 073614	001	296	05 073985	001	341
05 073076	001	326	05 073344	001	319	05 073615	001	296	05 073990	001	334
05 073077	001	326	05 073346	001	306	05 073616	001	335	05 074700	001	376
05 073200	001	341	05 073357	001	339	05 073620	001	304	05 074701	001	376
05 073201	001	323	05 073370	001	298	05 073621	001	304	05 074702	001	376
05 073202	001	323	05 073371	001	298	05 073622	001	304	05 074705	001	376
05 073210	001	340	05 073372	001	298	05 073623	001	304	05 074710	001	376
05 073220	001	166	05 073373	001	298	05 073625	001	304	05 074711	001	376
05 073230	001	172	05 073375	001	306	05 073630	001	349	05 074712	001	376
05 073240	001	220	05 073376	001	306	05 073631	001	373	05 074715	001	381
05 073241	001	220	05 073380	001	299	05 073634	001	349	05 074715	010	386
05 073260	001	98	05 073391	001	196	05 073635	001	361	05 074716	001	381
05 073261	001	116	05 073401	001	338	05 073637	001	362	05 074716	010	386
05 073262	001	138	05 073404	001	360	05 073638	001	361	05 074717	001	382
05 073268	001	176	05 073406	001	359	05 073639	001	366	05 074717	010	387
05 073270	001	176	05 073410	001	357	05 073640	001	163	05 074720	001	382
05 073271	001	176	05 073416	001	358	05 073641	001	365	05 074720	010	387
05 073272	001	176	05 073418	001	352	05 073645	001	167	05 074721	001	383
05 073273	001	176	05 073419	001	354	05 073660	001	253	05 074721	010	388
05 073274	001	176	05 073420	001	335	05 073661	002	253	05 074722	001	382
05 073275	001	176	05 073421	001	336	05 073665	001	252	05 074722	010	387
05 073276	001	176	05 073470	001	310	05 073670	001	54	05 074728	001	382
05 073277	001	176	05 073471	001	310	05 073671	001	53	05 074728	010	387
05 073278	001	176	05 073472	001	310	05 073675	001	36	05 074730	001	380
05 073279	001	176	05 073473	001	310	05 073676	001	37	05 074731	001	380
05 073280	001	176	05 073474	001	310	05 073677	001	37	05 074733	001	380
05 073281	001	176	05 073495	001	331	05 073680	001	30	05 074734	001	380
05 073282	001	176	05 073500	001	330	05 073681	001	30	05 074738	001	378
05 073283	001	176	05 073501	001	330	05 073720	001	310	05 074739	001	379
05 073284	001	176	05 073502	001	330	05 073721	001	310	05 074745	001	379
05 073285	001	176	05 073503	001	330	05 073722	001	310	05 074746	001	378
05 073286	001	176	05 073504	001	330	05 073723	001	310	05 074750	001	77
05 073287	001	176	05 073505	001	330	05 073724	001	310	05 074752	001	77
05 073290	001	178	05 073506	001	330	05 073890	001	348	05 074757	001	77
05 073295	001	179	05 073507	001	330	05 073904	001	317	05 074770	001	376
05 073304	001	288	05 073508	001	330	05 073905	001	317	05 074772	001	376
05 073305	001	288	05 073509	001	330	05 073906	001	317	05 074774	001	376
05 073306	001	288	05 073510	001	330	05 073916	001	284	05 074780	001	380
05 073307	001	288	05 073511	001	336	05 073917	001	284	05 074782	001	380
05 073308	001	299	05 073520	001	293	05 073921	001	295	05 074784	001	380
05 073309	001	299	05 073521	001	293	05 073922	001	295	05 074786	001	380
05 073310	001	299	05 073522	001	293	05 073924	001	303	05 074788	001	380
05 073311	001	299	05 073523	001	302	05 073925	001	303	05 074790	001	381
05 073313	001	306	05 073524	001	302	05 073926	001	303	05 074790	010	386
05 073314	001	306	05 073525	001	302	05 073927	001	303	05 074792	001	381
05 073315	001	306	05 073526	001	310	05 073931	001	324	05 074792	010	386
05 073316	001	306	05 073527	001	310	05 073932	001	324	05 074794	001	381
05 073317	001	306	05 073528	001	310	05 073944	001	320	05 074794	010	386
05 073318	001	337	05 073529	001	310	05 073945	001	320	05 074800	001	385
05 073323	001	288	05 073530	001	310	05 073946	001	320	05 074800	010	389
05 073324	001	288	05 073531	001	310	05 073956	001	290	05 074802	001	380
05 073325	001	288	05 073540	001	249	05 073957	001	290	05 074804	001	380
05 073326	001	288	05 073541	001	248	05 073961	001	300	05 074810	001	385
05 073332	001	285	05 073544	001	193	05 073962	001	300	05 074810	010	389
05 073333	001	285	05 073593	001	194	05 073964	001	308	05 074820	001	384
05 073334	001	285	05 073594	001	197	05 073965	001	308	05 074820	010	390
05 073335	001	285	05 073596	001	197	05 073966	001	308	05 074822	001	384
05 073336	001	297	05 073598	001	208	05 073967	001	308	05 074822	010	390
05 073337	001	297	05 073599	001	208	05 073971	001	326	05 074824	001	384
05 073338	001	297	05 073610	001	285	05 073972	001	326	05 074824	010	390

Indeks efter codenumre

Code nr.	Side	Code nr.	Side	Code nr.	Side	Code nr.	Side
05 074826 001	384	05 078610 001	414	05 078695 001	417	05 100081 001	9
05 074826 010	390	05 078611 001	414	05 078696 001	417	05 100082 001	9
05 074828 001	384	05 078612 001	414	05 078697 001	417	05 100085 001	8
05 074828 010	390	05 078620 001	416	05 078698 001	417	05 100086 001	8
05 074840 001	383	05 078621 001	416	05 078699 001	417	05 100087 001	8
05 074840 010	389	05 078622 001	416	05 078700 001	417	05 100100 001	62
05 074842 001	383	05 078623 001	416	05 078701 001	417	05 104600 001	371
05 074842 010	389	05 078624 001	416	05 078702 001	417	05 104601 001	371
05 075604 001	398	05 078625 001	416	05 078703 001	417	05 104602 001	371
05 075605 001	398	05 078626 001	416	05 078704 001	417	05 104603 001	371
05 075610 001	401	05 078627 001	416	05 078705 001	417	05 104604 001	371
05 075611 001	401	05 078628 001	416	05 078706 001	425	05 104605 001	371
05 075620 001	402	05 078629 001	416	05 078707 001	419	05 104610 001	371
05 075621 001	402	05 078630 001	416	05 078708 001	419	05 104611 001	371
05 075622 001	403	05 078631 001	416	05 078709 001	425	05 104612 001	371
05 075623 001	405	05 078632 001	416	05 078710 001	421	05 104613 001	371
05 075624 001	405	05 078633 001	416	05 078711 001	425	05 104614 001	371
05 075625 001	406	05 078635 001	418	05 078714 001	423	05 104615 001	371
05 075626 001	406	05 078636 001	418	05 078715 001	423	05 104616 001	371
05 075630 001	405	05 078637 001	418	05 078716 001	423	05 104617 001	371
05 075631 001	407	05 078640 001	421	05 078717 001	423	05 104618 001	371
05 075651 001	407	05 078641 001	421	05 078720 001	424	05 104619 001	371
05 075652 001	407	05 078642 001	422	05 078721 001	424	05 104620 001	371
05 075653 001	408	05 078650 001	422	05 100000 001	58	05 104621 001	371
05 075654 001	408	05 078651 001	422	05 100001 001	58	05 104622 001	371
05 075655 001	408	05 078652 001	422	05 100002 001	58	05 104630 001	369
05 075656 001	409	05 078653 001	422	05 100003 001	58	05 104631 001	369
05 075657 001	409	05 078654 001	422	05 100004 001	58	05 104632 001	369
05 075670 001	411	05 078655 001	422	05 100011 001	59	05 104633 001	369
05 075670 010	411	05 078656 001	422	05 100012 001	59	05 104634 001	369
05 075671 001	411	05 078657 001	422	05 100015 001	59	05 104635 001	369
05 075671 010	411	05 078658 001	422	05 100016 001	59	05 104640 001	370
05 075672 001	412	05 078660 001	422	05 100019 001	60	05 104641 001	370
05 075672 010	412	05 078661 001	422	05 100020 001	60	05 104642 001	370
05 075673 001	412	05 078662 001	422	05 100021 001	60	05 104643 001	370
05 075673 010	412	05 078663 001	422	05 100022 001	60	05 104644 001	370
05 075680 001	404	05 078664 001	422	05 100024 001	61	05 104645 001	370
05 075681 001	404	05 078666 001	423	05 100025 001	61	05 104650 001	370
05 075800 001	395	05 078667 001	423	05 100026 001	61	05 104652 001	371
05 075801 001	395	05 078670 001	415	05 100030 001	12	05 104653 001	372
05 075810 001	391	05 078671 001	415	05 100031 001	12	05 104655 001	369
05 075815 001	392	05 078672 001	415	05 100042 001	12	05 104660 001	369
05 075830 001	396	05 078673 001	415	05 100043 001	12	05 104661 001	369
05 075831 001	396	05 078674 001	415	05 100044 001	12	05 104662 001	369
05 075832 001	397	05 078675 001	415	05 100050 001	13	05 104663 001	369
05 075840 001	391	05 078676 001	415	05 100051 001	13	05 104664 001	369
05 075850 001	393	05 078677 001	415	05 100052 001	13	05 104665 001	369
05 075851 001	392	05 078678 001	415	05 100055 001	14	05 104666 001	368
05 078200 001	419	05 078679 001	415	05 100056 001	14	05 104667 001	368
05 078205 001	420	05 078680 001	415	05 100057 001	14	05 104668 001	368
05 078210 001	420	05 078681 001	415	05 100060 001	16	05 104669 001	368
05 078345 001	420	05 078682 001	415	05 100061 001	16	05 104670 001	368
05 078600 001	414	05 078683 001	415	05 100062 001	16	05 104671 001	368
05 078601 001	414	05 078684 001	415	05 100063 001	16	05 104672 001	368
05 078602 001	414	05 078685 001	415	05 100064 001	16	05 104751 001	370
05 078603 001	414	05 078686 001	415	05 100070 001	17	05 104754 001	369
05 078604 001	414	05 078687 001	415	05 100071 001	17	05 105622 001	23
05 078605 001	414	05 078690 001	417	05 100072 001	17	05 105630 001	21
05 078606 001	414	05 078691 001	417	05 100075 001	9	05 105631 001	62
05 078607 001	414	05 078692 001	417	05 100076 001	9	05 105650 001	23
05 078608 001	414	05 078693 001	417	05 100077 001	9	05 105656 001	23
05 078609 001	414	05 078694 001	417	05 100080 001	9	05 110000 001	11

Code nr.	Side	Code nr.	Side	Code nr.	Side	Code nr.	Side
05 110001	001 11	05 118064	001 34	05 133157	001 205	05 134678	001 313
05 110002	001 11	05 118066	001 34	05 133158	001 205	05 134679	001 313
05 110003	001 11	05 118068	001 34	05 133163	001 197	05 134680	001 313
05 110004	001 11	05 118070	001 34	05 133164	001 194	05 134681	001 313
05 110005	001 11	05 118072	001 34	05 133165	001 194	05 134682	001 313
05 110006	001 11	05 118074	001 34	05 133180	001 200	05 134683	001 313
05 110007	001 11	05 118075	001 34	05 133285	001 10	05 134684	001 313
05 110008	001 11	05 118076	001 34	05 133355	001 65	05 134685	001 313
05 110010	001 12	05 118078	001 34	05 133356	001 64	05 134686	001 313
05 110011	001 12	05 118080	001 34	05 133862	001 160	05 134687	001 313
05 110104	001 12	05 118082	001 34	05 134000	001 36	05 134688	001 313
05 110105	001 12	05 118089	001 34	05 134001	001 29	05 134690	001 313
05 117680	001 17	05 118090	001 34	05 134002	001 29	05 134691	001 313
05 117681	001 17	05 118092	001 34	05 134011	001 278	05 134695	001 313
05 117682	001 17	05 118094	001 34	05 134013	001 245	05 134698	001 314
05 117683	001 17	05 118096	001 34	05 134015	001 246	05 134699	001 314
05 117684	001 17	05 118098	001 34	05 134019	001 50	05 134700	001 314
05 117685	001 17	05 118100	001 34	05 134021	001 372	05 134701	001 314
05 117686	001 17	05 118102	001 34	05 134025	001 279	05 134702	001 314
05 117687	001 17	05 118103	001 34	05 134200	001 357	05 134703	001 314
05 117691	001 17	05 118106	001 34	05 134275	001 26	05 134704	001 314
05 117990	001 32	05 118108	001 35	05 134370	001 291	05 134705	001 314
05 117991	001 32	05 118109	001 35	05 134371	001 291	05 134706	001 314
05 117992	001 32	05 118110	001 35	05 134372	001 291	05 134707	001 314
05 117993	001 32	05 118112	001 35	05 134373	001 291	05 134720	001 314
05 117994	001 32	05 118114	001 35	05 134374	001 305	05 134722	001 314
05 117995	001 32	05 118116	001 35	05 134375	001 305	05 134723	001 314
05 117997	001 32	05 118118	001 35	05 134376	001 305	05 134732	001 314
05 118000	001 32	05 118120	001 35	05 134377	001 305	05 134740	001 310
05 118002	001 32	05 118122	001 35	05 134378	001 305	05 134800	001 326
05 118003	001 32	05 118124	001 35	05 134379	001 305	05 134801	001 326
05 118004	001 32	05 118126	001 35	05 134380	001 292	05 134802	001 326
05 118005	001 32	05 118128	001 35	05 134381	001 292	05 134805	001 326
05 118006	001 32	05 118130	001 35	05 134382	001 292	05 134806	001 326
05 118007	001 32	05 118132	001 35	05 134384	001 301	05 134807	001 326
05 118008	001 32	05 118134	001 35	05 134385	001 301	05 134905	001 288
05 118010	001 32	05 118135	001 35	05 134386	001 301	05 134906	001 291
05 118012	001 32	05 118136	001 35	05 134397	001 339	05 134907	001 291
05 118014	001 32	05 118137	001 35	05 134398	001 339	05 134910	001 291
05 118017	001 32	05 118145	001 34	05 134399	001 341	05 134911	001 291
05 118019	001 33	05 118150	001 38	05 134480	001 338	05 134913	001 291
05 118020	001 33	05 118152	001 38	05 134491	001 221	05 134914	001 291
05 118022	001 33	05 118154	001 39	05 134605	001 294	05 134915	001 291
05 118023	001 33	05 118156	001 39	05 134609	001 313	05 134919	001 286
05 118024	001 33	05 118158	001 39	05 134654	001 314	05 134920	001 286
05 118026	001 33	05 118180	001 33	05 134655	001 314	05 134921	001 286
05 118030	001 32	05 118181	001 33	05 134656	001 314	05 134929	001 291
05 118032	001 32	05 118182	001 33	05 134657	001 314	05 134930	001 291
05 118035	001 33	05 118183	001 33	05 134658	001 314	05 134931	001 291
05 118036	001 33	05 118184	001 33	05 134664	001 313	05 134932	001 291
05 118037	001 33	05 118185	001 33	05 134665	001 313	05 135003	001 298
05 118039	001 33	05 118186	001 33	05 134667	001 313	05 135005	001 287
05 118040	001 33	05 130002	001 340	05 134668	001 313	05 135008	001 286
05 118042	001 33	05 130003	001 340	05 134669	001 313	05 135009	001 287
05 118044	001 33	05 130110	001 399	05 134670	001 313	05 135017	001 298
05 118046	001 33	05 133150	001 205	05 134671	001 313	05 135040	001 289
05 118048	001 33	05 133151	001 205	05 134672	001 313	05 135041	001 289
05 118050	001 33	05 133152	001 205	05 134673	001 313	05 135060	001 318
05 118052	001 33	05 133153	001 205	05 134674	001 313	05 135068	001 318
05 118054	001 33	05 133154	001 205	05 134675	001 313	05 135069	001 318
05 118060	001 34	05 133155	001 205	05 134676	001 313	05 135070	001 318
05 118062	001 34	05 133156	001 205	05 134677	001 313	05 135071	001 318

Indeks efter codenumre

Code nr.	Side	Code nr.	Side	Code nr.	Side	Code nr.	Side
05 135072	001 318	05 135871	001 241	05 138257	001 16	05 203914	001 293
05 135073	001 318	05 135903	001 331	05 138258	001 16	05 204126	001 314
05 135074	001 318	05 135904	001 331	05 138259	001 16	05 221110	001 328
05 135075	001 318	05 135918	001 164	05 138260	001 16	05 223161	001 24
05 135076	001 318	05 135926	001 240	05 138261	001 16	05 259135	001 314
05 135077	001 318	05 135927	001 244	05 138262	001 16	05 300004	001 51
05 135078	001 318	05 135928	001 243	05 138263	001 16	05 308428	001 310
05 135079	001 318	05 135938	001 38	05 138264	001 16	05 311517	001 340
05 135090	001 321	05 135939	001 242	05 138265	001 16	05 319835	001 310
05 135091	001 321	05 135942	001 215	05 138266	001 16	05 320430	001 313
05 135092	001 321	05 135949	001 96	05 138268	001 16	05 320540	001 24
05 135093	001 321	05 135961	001 64	05 138269	001 16	05 323780	001 293
05 135094	001 321	05 135973	001 53	05 138270	001 16	05 323781	001 293
05 135095	001 321	05 136000	001 340	05 140310	001 255	05 324901	001 327
05 135096	001 321	05 136001	001 341	05 150101	001 259	05 326310	001 313
05 135097	001 321	05 136002	001 341	05 150102	001 260	05 328448	001 310
05 135098	001 321	05 136011	001 373	05 150103	001 260	05 332600	001 310
05 135099	001 321	05 136026	001 245	05 150104	001 261	05 332606	001 313
05 135120	001 313	05 136039	001 30	05 150105	001 261	05 332607	001 311
05 135121	001 313	05 136042	001 246	05 150106	001 262	05 332609	001 311
05 135140	001 306	05 136043	001 377	05 150110	001 262	05 332610	001 311
05 135141	001 306	05 136070	001 45	05 150111	001 263	05 340245	001 324
05 135142	001 306	05 136071	001 280	05 150112	001 263	05 340330	001 12
05 135143	001 306	05 136072	001 230	05 150113	001 264	05 344511	001 343
05 135200	001 310	05 136073	001 397	05 150114	001 264	05 344512	001 343
05 135201	001 310	05 136074	001 154	05 150115	001 265	05 344513	001 343
05 135202	001 310	05 136075	001 219	05 150116	001 265	05 344514	001 343
05 135204	001 310	05 136076	001 410	05 150120	001 266	05 344900	001 313
05 135205	001 310	05 136301	001 321	05 150121	001 266	05 345018	001 311
05 135220	001 311	05 136302	001 321	05 150122	001 267	05 345019	001 313
05 135221	001 311	05 136303	001 321	05 150123	001 267	05 345026	001 311
05 135222	001 311	05 136304	001 321	05 150124	001 268	05 345028	001 311
05 135224	001 331	05 136305	001 293	05 150130	001 258	05 345032	001 311
05 135225	001 331	05 136306	001 293	05 150140	001 268	05 345035	001 311
05 135230	001 313	05 136307	001 293	05 150150	001 269	05 345047	001 310
05 135231	001 313	05 136308	001 302	05 150151	001 270	05 345056	001 311
05 135232	001 313	05 136309	001 302	05 150152	001 271	05 345281	001 35
05 135233	001 313	05 136310	001 302	05 150180	001 272	05 345282	001 35
05 135234	001 313	05 136311	001 310	05 150181	001 272	05 345284	001 34
05 135235	001 313	05 136312	001 310	05 150182	001 272	05 345285	001 34
05 135264	001 316	05 136313	001 310	05 150183	001 273	05 345290	001 33
05 135265	001 316	05 136314	001 310	05 150184	001 273	05 345350	001 311
05 135266	001 316	05 136315	001 310	05 160785	001 97	05 345351	001 311
05 135267	001 316	05 136316	001 310	05 160821	001 314	05 345352	001 311
05 135268	001 322	05 136385	001 351	05 160830	001 310	05 346281	001 287
05 135269	001 322	05 136390	001 365	05 160885	001 321	05 346286	001 293
05 135270	001 294	05 136391	001 366	05 160895	001 294	05 346288	001 321
05 135271	001 294	05 136392	001 353	05 160896	001 292	05 346293	001 163
05 135272	001 294	05 136393	001 368	05 160899	001 292	05 347100	001 339
05 135273	001 294	05 136400	001 161	05 160901	001 294	05 347106	001 22
05 135276	001 294	05 136413	001 189	05 160908	001 294	05 347153	001 352
05 135277	001 294	05 136414	001 29	05 160917	001 313	05 347735	002 24
05 135280	001 295	05 136420	001 111	05 160924	001 339	05 347736	002 24
05 135281	001 295	05 136421	001 135	05 160956	001 313	05 347743	001 14
05 135284	001 295	05 136422	001 162	05 160976	001 339	05 347777	001 64
05 135285	001 295	05 136424	001 46	05 160977	001 339	05 347778	001 25
05 135311	001 27	05 136425	001 46	05 160979	001 339	05 350430	001 321
05 135530	001 293	05 136426	001 47	05 160981	001 339	05 350451	001 379
05 135531	001 293	05 136700	001 30	05 160983	001 291	05 380033	001 321
05 135532	001 293	05 138006	001 340	05 200496	001 311	05 380045	001 321
05 135810	001 359	05 138070	001 15	05 200995	001 166	05 380046	001 321
05 135870	001 241	05 138250	001 26	05 203913	001 293	05 380047	001 321

Code nr.	Side	Code nr.	Side	Code nr.	Side	Code nr.	Side
05 380048 001	321	05 380127 001	322	05 380200 001	293	05 670447 001	281
05 380049 001	321	05 380128 001	322	05 380201 001	293	05 670448 001	281
05 380050 001	321	05 380129 001	322	05 380202 001	293		
05 380124 001	322	05 380130 001	322	05 480172 001	287		
05 380125 001	322	05 380131 001	322	05 480222 001	298		
05 380126 001	322	05 380161 001	291	05 670446 001	281		

Indeks efter artikelnumre

Artikelnumre	Side	Artikelnumre	Side	Artikelnumre	Side
68	255	334 SK/6	22	454/7 HF Set 1	43
80	254	334/355 SK/6	23	454/7 HF Set 2	43
80 RA	251	335	11	454/10 HF Set Imperial 1	44
81	255	335 SB	12	454/10 HF Set Imperial 2	44
82	255	335/350/355/3	24	467 TORX® HF	40
83	255	335/350/355/4	24	467/7 TORX® HF Set 1	45
84	255	335/350/355/6	23	467/7 TORX® HF Set 2	45
85	255	335/350/367/7	24	495	41
86	255	335 Stubby	19	712	254
87	255	338	18	780 A	343
88/1	253	338/2	26	780 B	343
91	254	350 PH	13	780 C	343
95 Vario	254	350 SB	13	781 A	342
160 i VDE	58	350 SK	13	781 B	342
160 i VDE SB	58	350 PH Stubby	20	781 C	342
160 i/162 i/167 i/9	65	352	15	781/5 Set 1	342
160 i/165 i/7 Rack	63	354	14	784 A/1	343
160 i/168 i/6 Rack	64	355 PZ	14	784 B	343
160 i/6 Rack	63	355 SB	14	784 C	343
160 i/7 Rack	63	355 SK	13	800 S	233
160 iS VDE	58	355 Stubby	20	800/1 BDC	314
160 iS/7	64	367 TORX®	16	800/1 BTZ	315
160 iSS	58	367 TORX® SB	16	800/1 TZ	315
160 iSS/7	64	367/6 TORX®	25	800/1 Z	315
162 i VDE PH	59	367 TORX® BO	16	800/2 Z	316
162 i VDE PH SB	59	367/6 TORX® BO	26	800/4 Z	316
162 iS PH VDE	59	367 TORX® HF	15	800/9 C	316
162 iS PH/S VDE	60	367/4 TORX® HF	25	809/1 ESD Stubby	55
162 iSS PH VDE	59	367/6 TORX® HF	25	810/1 Vario	250
162 i PH/S VDE	60	367/7 TORX® HF	24	811/1 ESD Stubby	55
162 i PH/S VDE SB	60	367 TORX® Stubby	20	811/1 Stubby	250
165 i PZ VDE	59	367 TORX PLUS®	17	812/1 Vario	250
165 i PZ VDE SB	59	368	17	813	250
165 iS PZ VDE	60	368 SB	17	813 R	249
165 i PZ/S VDE	60	368 Stubby	20	813 R ESD	52
165 i PZ/S VDE SB	60	391	18	816 R	249
165 iS PZ/S VDE	61	391/3	27	816 R SB	249
165 iS PZ/S VDE # 1 + 2	65	392	249	816 R ESD	52
165 iSS PZ/S VDE	61	393 S	249	816 RA	251
167 i TORX® VDE	61	395	18	817 R	248
167 i/6 TORX® VDE	64	395 HO	19	817 R SB	248
168 i VDE	61	395 HO/3	26	817 VDE	78
168 i VDE SB	61	395 HO/7 SM	26	826 T Kraftform Turbo	215
190 i VDE	62	400 Hex	394	827 T Kraftform Turbo	79
247	62	400 i Hex	91	830	254
247 SB	62	400 TX	394	837 i RA	69
300 Hex	393	410 i VDE B	86	838 RA S	247
300 IP	394	411 A RA	42	838 RA-R M	247
300 TX	393	416 R	41	840 S	233
334	12	416 RA	42	840/1 BTZ	318
334 SB	12	454	39	840/1 IMP DC DIY	317
334/6	23	454 Imperial	40	840/1 IMP DC SB	317
334/355/6 Rack	23	454 HF	40	840/1 Z	318
334/368/6	25	454 Imperial HF	40	840/1 Z SB	319
334 SK	12	454/5 HF SHK Set 1	45	840/2 Z	322

Artikelnumre	Side	Artikelnumre	Side	Artikelnumre	Side
840/4 IMP DC DIY	319	851/4 TZ SB	292	867/1 TORX® DIY	307
840/4 IMP DC SB	320	851/4 Z	292	867/1 TORX® DIY 100	307
840/4 Z	321	851/4 Z SB	293	867/1 TORX® HF	305
840/4 Z SB	321	851/9 C	294	867/1 TORX® SB	306
840/9 C	322	851/11	294	867/1 TZ TORX®	306
840/1 Z BO	322	851/12	294	867/1 Z TORX® W	307
840/4 Z BO	323	851/16	294	867/1 ZA TORX®	308
842/1 Z	319	851/21 J	295	867/2 Z TORX®	311
842/4	322	851/4 PH/S	302	867/4 IMP DC TORX® DIY	308
843	368	853/1 TZ ACR®	288	867/4 IMP DC TORX® SB	308
844	368	853/4 ACR®	293	867/4 Z TORX®	310
844/7	369	853/4 ACR® Harpoon	294	867/4 Z TORX® SB	310
845	369	853/4 ACR® SL	293	867/4 TORX® HF	309
845/8	369	855 S	232	867/4 TORX® KK	309
846 HSS	369	855/1 BDC	296	867/9 C TORX®	311
846/8	370	855/1 BDC SB	297	867/12 TORX®	311
847 HSS	370	855/1 BTH	297	867/15 TORX®	311
847/7 HSS	370	855/1 BTZ	297	867/1 Z TORX® BO	311
848 HSS	371	855/1 IMP DC DIY	295	867/1 Z TORX® BO SB	312
848/851/867/19	371	855/1 IMP DC SB	295	867/4 Z TORX® BO	312
849 HSS	371	855/1 RZ	298	867/4 Z TORX® BO SB	313
849/855/867/18	372	855/1 TH	298	867/4 IP TORX PLUS®	313
851 S	232	855/1 TH SB	298	867/4 IPR TORX PLUS®	314
851/1 A	286	855/1 TiN	298	867/9 C IP TORX PLUS®	313
851/1 BDC	285	855/1 TZ	298	868 S	233
851/1 BDC SB	285	855/1 Z	298	868/1 IMP DC DIY	324
851/1 BTH	285	855/1 Z DIY	299	868/1 IMP DC SB	324
851/1 BTZ	286	855/1 Z DIY 100	299	868/1 V	324
851/1 IMP DC DIY	284	855/1 Z SB	299	868/1 Z	325
851/1 IMP DC SB	284	855/2 Z	302	868/1 Z SB	325
851/1 J	289	855/4 BDC	300	868/4	326
851/1 RDC	286	855/4 BTH	300	868/4 SB	326
851/1 RH	287	855/4 BTZ	301	868/4 BTZ	326
851/1 RZ	287	855/4 IMP DC DIY	299	868/4 IMP DC DIY	325
851/1 RZ SB	287	855/4 IMP DC SB	300	868/4 IMP DC SB	326
851/1 TH	287	855/4 TH	301	868/4 V	327
851/1 TiN	287	855/4 TZ	301	869/4	329
851/1 TZ	288	855/4 TZ SB	301	869/4 M	330
851/1 TZ SB	288	855/4 Z	302	869/4 M SB	330
851/1 Z	288	855/4 Z SB	302	869/4 M SB Set A	331
851/1 Z DIY	288	855/11	302	869/9	331
851/1 Z DIY 100	289	855/12	302	870/1	340
851/1 Z SB	288	855/4 PZ/S	303	870/2	341
851/2 Z	294	857/1 Z	329	870/4	341
851/4 A	291	857/4 Z	329	870/4 A	340
851/4 BDC	290	860/1 XZN	328	870/4 SB	341
851/4 BTH	291	867 S TORX®	232	870/4/7 Set A SB	341
851/4 BTZ	291	867/1 IMP DC TORX® DIY	303	870/7	341
851/4 IMP DC DIY	289	867/1 IMP DC TORX® SB	303	870/14	341
851/4 IMP DC SB	290	867/1 IP TORX PLUS®	313	871/1 TORQ-SET® Mplus 25 mm	327
851/4 J	293	867/1 IPR TORX PLUS®	314	871/1 TORQ-SET® Mplus 32 mm	327
851/4 R	292	867/1 TORX®	306	871/2 TORQ-SET® Mplus	328
851/4 RH	291	867/1 TORX® BDC	305	871/4 TORQ-SET® Mplus	328
851/4 TH	292	867/1 TORX® BDC SB	305	871/1 DC TORQ-SET® Mplus	327
851/4 TZ	292	867/1 TORX® BTZ	305	871/4 DC TORQ-SET® Mplus	327

Indeks efter artikelnumre

Artikelnumre	Side	Artikelnumre	Side	Artikelnumre	Side
872/9	328	950 PKS	205	1013 Kraftform Micro	35
875/1 TRI-WING® 25 mm	328	950 SPKL HF Multicolour	202	1013 Kraftform Micro ESD	51
875/4 TRI-WING®	328	950 SPKL Multicolour	203	1060 i VDE	84
879/4	331	950 SPKL Multicolour Imperial	203	1060 i/1062 i/6 VDE	85
881/4/1 SB	340	950 SPKS Multicolour	203	1060 i/1065 i/6 VDE	85
887/4 RR	336	950 SPKS Multicolour Imperial	203	1062 i PH VDE	85
887/4 RR SB	336	950/7 Hex-Plus 1	198	1065 i PZ VDE	85
888/4/1 K	336	950/7 Hex-Plus Magnet 1	198	1267 A TORX®	28
889/4 R	336	950/7 Hex-Plus Multicolour Magnet 1	196	1267 B TORX®	28
889/4/1	336	950/9 Hex-Plus 1	196	1267 A TORX PLUS®	28
889/4/1 F	337	950/9 Hex-Plus 1 SB	196	1267 B TORX PLUS®	28
889/4/1 K	336	950/9 Hex-Plus 2	196	1427	29
889/4/1 K SB	336	950/9 Hex-Plus 3	197	1428	29
890/4/1	338	950/9 Hex-Plus 4	197	1429	35
893/4/1 K	338	950/9 Hex-Plus 5	197	1430 ESD	380
893/4/1 K SB	338	950/9 Hex-Plus 6	197	1440/1442	30
894/4/1	337	950/9 Hex-Plus 6 SB	197	1441	30
894/4/1 K	337	950/9 Hex-Plus 7	197	1460 ESD	385, 389
895/4/1	337	950/9 Hex-Plus 8	198	1529 ESD	49
895/4/1 K	337	950/9 Hex-Plus Imperial 1	200	1550 PH ESD Micro	47
895/4/1 K SB	337	950/9 Hex-Plus Imperial 1 SB	200	1550/6 ESD Micro	51
896/4/1 SB	340	950/9 Hex-Plus Multicolour 1	193	1550 PH S ESD Micro	48
897/4 IMP R	334	950/9 Hex-Plus Multicolour 1 SB	194	1555 ESD PZ Micro	48
897/4 Impaktor	334	950/9 Hex-Plus Multicolour 2	194	1567 ESD TORX® Micro	48
897/4 Impaktor R	334	950/9 Hex-Plus Multicolour 3	194	1567 ESD TORX® HF Micro	48
897/4 R	335	950/9 Hex-Plus Multicolour HF 1	193	1567 ESD TORX® BO Micro	48
897/4 R SB	335	950/9 Hex-Plus Multicolour Imperial 1	195	1567 ESD TORX PLUS® IPR Micro	48
898/4	338	950/9 Hex-Plus Multicolour Imperial 2	195	1569 ESD Micro	49
898/9	338	950/9 Hex-Plus Multicolour Imperial 3	195	1572 ESD Micro	49
898/21	338	950/9 L Hex-Plus HF 1	196	1573 ESD Micro	49
899/3/1	339	950/13 Hex-Plus Imperial 1	199	1578 A ESD Micro	47
899/4/1	339	950/13 Hex-Plus Imperial 1 SB	199	1578 A/6 ESD Micro	51
899/4/1 SB	339	967 TORX®	211	2035 Micro	32
899/4/1 S	339	967 L TORX® HF	211	2035/6 A Micro	38
899/14/1 SB	339	967 PKL TORX®	211	2035/6 B Micro	38
917 SPH	9	967 PKXL TORX®	210	2050 Micro	33
917 SPH SB	9	967 SL TORX® HF	209	2050/6 Micro	38
917 SPHS	9	967 SPKXL TORX® Multicolour	209	2052 Micro	34
918 SPZ	9	967 SXL HF TORX® Multicolour	209	2052/6 Micro	39
918 SPZ SB	9	967 SXL TORX® Multicolour	210	2054 Micro	34
921	232	967 XL HF TORX®	210	2055 Micro	32
932 A	8	967 XL TORX®	211	2067 TORX® Micro	33
932 A SB	8	967/9 TX 1	208	2067 TORX® Micro HF	33
932 AS	8	967/9 TX 1 SB	208	2067 TORX® BO Micro	33
932/6	10	967/9 TX HF 1	207	2067/6 TORX® BO Micro	39
932 S/6	10	967/9 TX Multicolour HF 1	207	2067 TORX PLUS® IPR Micro	33
932/918/6	10	967/9 TX XL 1	208	2069 Micro	35
950	205	967/9 TX XL HF 1	207	2069/6 Micro	39
950 BM	206	967/9 TX XL Multicolour 1	207	2072 Micro	34
950 L	205	967/9 TX XL Multicolour HF 1	207	2090	426
950 L HF	205	967 SPKL TORX® BO Multicolour	210	2090/17	426
950 PKL	204	967/9 TORX® BO Multicolour 1	208	3160 i VDE	56
950 PKL BM	204	967/9 TORX® BO Multicolour 1 SB	208	3160 i/7 Rack	57
950 PKL Imperial	204	977 TORX®	9	3162 i VDE	56
950 PKLS	204	977/6 TORX®	11	3165 i VDE	56

Artikelnumre	Side	Artikelnumre	Side	Artikelnumre	Side
3165 i/6 Rack	57	6001 Joker Switch 11 Set 1	180	7774/3	422
3167 i VDE TORX®	57	6002 Joker Double	181	7775	422
3167 i/7 Rack	57	6003 Joker	181, 182	7776	422
3334	6	6003 Joker 4 Set 1	185	7779/1	423
3334/6	7	6003 Joker 4 Imperial Set 1	186	7779/2	423
3334/3350/3355/6	8	6003 Joker 5 Set 1	183	7780	415
3334/3355/6	7	6003 Joker 5 Imperial Set 1	185	7781	417
3335	6	6003 Joker 8 Imperial Set 1	183	7782 C	419
3350 PH	6	6003 Joker Pedal	182	7782 E	419
3355 PZ	7	6003 Joker 11 Set 1	183	7783 C	420
3367	7	6003 Joker 15 Set 1	183	7783 E	421
3368	7	6003 Joker 22 Set 1	182	7786	423
3800/4	315	6004 Joker L	188	7790/1	424
3816 R	248	6004 Joker M	187	7790/2	424
3817 VDE Stainless	66	6004 Joker S	187	7880 Joker L	414
3840/1 TS	317	6004 Joker XL	188	7880 Joker XL	413
3840/4	320	6004 Joker XS	187	7880 Joker XXL	413
3851/1 TS PH	284	6004 Joker XXL	188	8000 A	98
3851/1 TS PH SB	285	6004 Joker 4 Set 1	188	8000 A SB	98
3851/4 PH	290	6004 Joker VDE L	91	8000 B	115
3855/1 TS PZ	296	6004 Joker VDE M	91	8000 B SB	116
3855/1 TS PZ SB	296	6004 Joker VDE S	91	8000 C	138
3855/4 PZ	300	6004 Joker VDE XS	90	8000 C SB	138
3867/1 TS TORX®	304	6004 Joker VDE 4 Set 1	90	8000 E	161
3867/1 TS TORX® SB	304	6005 Joker 4 Set 1	189	8001 A SB	172
3867/4 TORX® BO	312	6005 Joker Double	189	8002 C KOLOSS All Inclusive Set	160
3868/4	326	7400	376, 381, 382,	8002 C KOLOSS Set	160
3869/4	329		383, 386, 387,	8003 A	100
3888/4/1 K	335		388	8003 B	119
3888/4/1 K SB	335	7400 ESD	380, 383, 384,	8003 C	141
3950 PKL	202		389,390	8004 A	101
3950 PKL Imperial	202	7400 VDE	77	8004 B	121
3950 SPKL Multicolour	201	7440/41	378	8004 C	142
3950 SPKL Multicolour HF	201	7440/41/42	379	8005	172
3950 SPKL Multicolour Imperial	202	7443/12	378	8006 C	139
3950/9 Hex-Plus Imperial Stainless 1	193	7443/61/9	379	8006 SC 1	139
3950/9 Hex-Plus Multicolour HF		7445/46/47	379	8007 B VDE	87
Stainless 1	192	7510	391	8008 A	173
3950/9 Hex-Plus Multicolour Imperial		7510/14	391	8009 Zyklop Pocket Set 1	156
Stainless 1	195	7515	392	8009 Zyklop Pocket Set 2	157
3950/9 Hex-Plus Multicolour Stainless 1	192	7515/7	393	8009 Zyklop Pocket Set 3	159
3950/9 Hex-Plus Stainless 1	192	7515/16	392	8009 Zyklop Pocket Set 4	159
3950/9 Hex-Plus Stainless 1 SB	193	7761	425	8009 Zyklop Pocket Imperial Set 1	156
3967 SXL HF TORX® Multicolour	209	7762	425	8009 Zyklop Pocket Imperial Set 2	158
3967/9 TX SXL Multicolour HF Stainless 1	207	7763	425	8010 B	117
6000 Joker	176	7770	414	8100 SA All-In	94
6000 Joker 4 Imperial Set 1	179	7771	416	8100 SA 2	96
6000 Joker 4 Set 1	178	7772 A	418	8100 SA 4	97
6000 Joker 8 Imperial Set 1	178	7772 B	418	8100 SA 6	95
6000 Joker 11 Set 1	178	7772 C	418	8100 SA 7	99
6000/6002 Joker 6 Set 1	178	7773 A	419	8100 SA 8	100
6001 Joker Switch	179	7773 B	420	8100 SA 9	95
6001 Joker Switch 4 Set 1	180	7773 C	420	8100 SA 10	99
6001 Joker Switch 4 Imperial Set 1	180	7774/1	421	8100 SA 11	101
6001 Joker Switch 8 Imperial Set 1	180	7774/2	421	8100 SA 12 HF	101

Indeks efter artikelnumre

Artikelnumre	Side	Artikelnumre	Side	Artikelnumre	Side
8100 SA/SC 2	97	8789 B	134	9602	162
8100 SB All-in	112	8789 C	155	9604	46
8100 SB HF 1	121	8790 B Impaktor	122	9605	46
8100 SB VDE 1	86	8790 B VDE	88	9606	47
8100 SB 2	114	8790 C HF 1	147	9607	123
8100 SB 4	114	8790 C Impaktor	142	9608	124
8100 SB 6	113	8790 C Impaktor Deep	144	9610	189
8100 SB 7	118	8790 C Impaktor Deep Set 1	144	9611	29
8100 SB 8	120	8790 C Wheel Impaktor	147	9630	177
8100 SB 9	113	8790 FA	173	9631	177
8100 SB 10	119	8790 HMA	102	9632	177
8100 SB 11	121	8790 HMA Deep	105	9640	186
8100 SB 12	116	8790 HMA HF	102	9641	186
8100 SB 13	117	8790 HMB	122	9642	186
8100 SC 2	137	8790 HMB Deep	126	9650	20
8100 SC 4	138	8790 HMB HF	123	9700	258
8100 SC 6	136	8790 HMC	145	9710	259
8100 SC 7	140	8790 HMC Deep	148	9711	260
8100 SC 8	141	8790 HMC Deep Open	149	9712	260
8100 SC 9	137	8790 HMC HF	145	9713	261
8100 SC 10	141	8794 A	111	9714	261
8100 SC 11	142	8794 B	134	9715	262
8700 A FL	109	8794 C	155	9720	262
8740 A	108	8794 LA	110	9721	263
8740 A HF	108	8794 LB	134	9722	263
8740 A HF 1	109	8794 LB VDE	89	9723	264
8740 B	130	8794 LC	154	9724	264
8740 B HF	130	8794 SA	110	9725	265
8740 B HF 1	131	8794 SB	134	9726	265
8740 B HF Imperial 1	132	8794 SB VDE	89	9730	266
8740 B VDE HF	88	8794 SC	155	9731	266
8740 C HF	152	8795 A	110	9732	267
8740 C HF 1	153	8795 B	134	9733	267
8740 C HF 2	153	8795 C	155	9734	268
8751 A	109	8796 LA	109	9740	268
8755 A	109	8796 LB	133	9750	269
8760 B VDE XZN	88	8796 LC	154	9751	270
8767 A	106	8796 SA	110	9752	271
8767 A HF	106	8796 SB	133	9780	272
8767 A HF 1	107	8796 SC	154	9781	272
8767 B	128	8797 C	140	9782	272
8767 B HF	128	9100	246	9783	273
8767 B HF 1	129	9108/2	30	9784	273
8767 B VDE HF	88	9200	340	Belt A 0/8	111
8767 C HF	150	9500	29	Belt A 0/9	111
8767 C HF 1	151	9506 SB	323	Belt A 1	103
8767 C HF 2	151	9507 SB	323	Belt A 2	108
8767 C HF 3	152	9514 ESD	55	Belt A 3	107
8780 C	161	9523	30	Belt A 4	103
8781 C	161	9524	377	Belt A Deep 1	105
8782 C	161	9529 C SB	154	Belt A Imperial 1	104
8784 A1	111	9530	410	Belt B 0/8	135
8784 B1	134	9532	246	Belt B 0/9	135
8784 C2	155	9600	111	Belt B 1	124
8789 A	110	9601	135	Belt B 2	131

Artikelnumre	Side	Artikelnumre	Side	Artikelnumre	Side
Belt B 3	129	Bit-Check 6 V Universal 1	362	Bit-Check 30 Metal 1 SB	367
Belt B 4	125	Bit-Check 6 Wood TX HF 1	366	Bit-Check 30 Stainless 1	349
Belt B Deep 1	127	Bit-Check 6 Wood TX HF 1 SB	366	Bit-Check 30 TX Universal 1	356
Belt B Imperial 1	132	Bit-Check 7 Diamond 1	353	Bit-Check 30 TX Universal 1 SB	356
Belt B VDE 0/10	89	Bit-Check 7 Diamond 1 SB	354	Bit-Check 30 Universal 1	356
Belt B VDE 1	87	Bit-Check 7 Hex-Plus 1	360	Bit-Check 30 Wood 1	363
Belt C 0/ 6	161	Bit-Check 7 PZ Diamond 1	354	Bit-Check 30 Wood 2	364
Belt C 1	146	Bit-Check 7 PZ Universal 1	359	Bit-Check 30 Wood 2 SB	364
Belt C 2	153	Bit-Check 7 TX BO Universal 1	360	Bit-Check 30 Wood TX HF 1	363
Belt C 3	150	Bit-Check 7 TX Diamond 1	354	Bit-Check 30 Wood TX HF 1 SB	363
Belt C Deep 1	149	Bit-Check 7 TX Universal 1	360	Bit-Check 30 Zyklop Mini 1	163
Belt C Impaktor 0/9	162	Bit-Check 7 TX Universal 1 SB	360	Bit-Check 30 Zyklop Mini 2	163
Belt C Impaktor 1	143	Bit-Check 7 Universal 1	359	Bit-Safe 43 Universal 1	355
Bicycle Big Pack 1	28	Bit-Check 7 Universal 1 SB	359	Bit-Safe 61 BiTorsion 1	350
Bicycle Set 1	168	Bit-Check 7 Universal 4	359	Bit-Safe 61 Universal 1	355
Bicycle Set 2	225	Bit-Check 10 BiTorsion 1	352	Click-Torque A 5	398
Bicycle Set 3	169	Bit-Check 10 BiTorsion 3 SB	352	Click-Torque A 6	398
Bicycle Set 3 A	170	Bit-Check 10 Drywall 1	373	Click-Torque A 6 Set 1	399
Bicycle Set 4	200	Bit-Check 10 Impaktor 1	346	Click-Torque B 1	401
Bicycle Set 5	239	Bit-Check 10 Impaktor 1 SB	347	Click-Torque B 2	401
Bicycle Set 6	46	Bit-Check 10 Impaktor 2	347	Click-Torque C 1	402
Bicycle Set 7	115	Bit-Check 10 Impaktor 3	347	Click-Torque C 2	402
Bicycle Set 8	133	Bit-Check 10 Impaktor 4	347	Click-Torque C 2 Push R/L	406
Bicycle Set 9	171	Bit-Check 10 PZ BiTorsion 2	352	Click-Torque C 3	403
Bicycle Set 10	184	Bit-Check 10 PZ Impaktor 1	347	Click-Torque C 3 Push R/L	406
Bicycle Set 11	239	Bit-Check 10 Stainless 1	349	Click-Torque C 3 Set 1	404
Bicycle Set 12	184	Bit-Check 10 Stainless 1 SB	349	Click-Torque C 3 Set 2	404
Bicycle Set 13	31	Bit-Check 10 TX Impaktor 1	347	Click-Torque C 4	405
Bicycle Set 15	31	Bit-Check 10 TX Universal 1	358	Click-Torque C 5	405
Bicycle Set Torque 1	400	Bit-Check 10 TX Universal 2	358	Click-Torque E 1	405
Bit-Box 15 Impaktor PH	284	Bit-Check 10 Universal 1	357	Click-Torque E 1 Push R/L	407
Bit-Box 15 Impaktor PZ	295	Bit-Check 10 Universal 2	357	Click-Torque X 1	407
Bit-Box 15 Impaktor TX	303	Bit-Check 10 Universal 3	357	Click-Torque X 2	407
Bit-Box 20 BTH PZ	297	Bit-Check 10 Universal 3 SB	357	Click-Torque X 3	408
Bit-Box 20 BTZ PH	286	Bit-Check 10 Universal 4	358	Click-Torque X 4	408
Bit-Box 20 BTZ PZ	297	Bit-Check 10 Universal 5 SB	358	Click-Torque X 5	408
Bit-Box 20 PH	289	Bit-Check 10 Zyklop Mini 1	167	Click-Torque X 6	409
Bit-Box 20 PZ	299	Bit-Check 10 Zyklop Mini BiTorsion 1	167	Click-Torque X 7	409
Bit-Box 20 TX	307	Bit-Check 12 BiTorsion 1	351	Click-Torque XP 1	411
Bit-Box 20 TX HF	306	Bit-Check 12 BiTorsion 1 SB	351	Click-Torque XP 2	411
Bit-Box 20 V Robertson	324	Bit-Check 12 Diamond 1	353	Click-Torque XP 3	412
Bit-Check 6 Impaktor 1	348	Bit-Check 12 Diamond 1 SB	353	Click-Torque XP 4	412
Bit-Check 6 Impaktor 1 SB	348	Bit-Check 12 Metal 1	368	K 50	281
Bit-Check 6 PH Impaktor 1	348	Bit-Check 12 Metal 1 SB	368	K 70	281
Bit-Check 6 PZ Impaktor 1	348	Bit-Check 12 Wood 1	365	K 120	281
Bit-Check 6 PZ Universal 1	362	Bit-Check 12 Wood 1 SB	365	Kraftform 2go 100	63
Bit-Check 6 SHK 1 SB	373	Bit-Check 12 Wood 2	365	Kraftform 2go 300	22
Bit-Check 6 Stainless 1	349	Bit-Check 12 Wood 2 SB	366	Kraftform Big Pack 100 VDE	62
Bit-Check 6 TX Impaktor 1	348	Bit-Check 12 Wood TX HF 1	364	Kraftform Big Pack 300	21
Bit-Check 6 TX Universal 1	362	Bit-Check 12 Wood TX HF 1 SB	365	Kraftform Big Pack 900	10
Bit-Check 6 TX Universal 1 SB	362	Bit-Check 30 BiTorsion 1	351	Kraftform Kompakt 10	215
Bit-Check 6 Universal 1	361	Bit-Check 30 Diamond 1	353	Kraftform Kompakt 12	215
Bit-Check 6 Universal 1 SB	361	Bit-Check 30 Impaktor 1	346	Kraftform Kompakt 20	217
Bit-Check 6 Universal 2	361	Bit-Check 30 Impaktor 2	346	Kraftform Kompakt 20 Tool Finder 1	216
Bit-Check 6 Universal 2 SB	361	Bit-Check 30 Metal 1	367	Kraftform Kompakt 20 Tool Finder 2	217

Indeks efter artikelnumre

Artikelnumre	Side	Artikelnumre	Side	Artikelnumre	Side
Kraftform Kompakt 25	218	Kraftform Kompakt Pistol RA 4	252	Kraftform Kompakt VDE 62 i PH/S Take it easy	81
Kraftform Kompakt 26	218	Kraftform Kompakt SH 1	244	Kraftform Kompakt VDE 62 iS PH/S	
Kraftform Kompakt 27 Set 1	219	Kraftform Kompakt SH 2	245	Take it easy	81
Kraftform Kompakt 27 Set 2	220	Kraftform Kompakt Stubby 1	238	Kraftform Kompakt VDE 64 i Take it easy	83
Kraftform Kompakt 27 Imperial Set 1	220	Kraftform Kompakt Stubby ESD 1	54	Kraftform Kompakt VDE 64 i Take it easy SB	83
Kraftform Kompakt 27 XL SHK 1	219	Kraftform Kompakt Stubby Magazin 1	237	Kraftform Kompakt VDE 65 i Take it easy	80
Kraftform Kompakt 27 XL Universal 1	218	Kraftform Kompakt Stubby Magazin 2	237	Kraftform Kompakt VDE 65 iS Take it easy	81
Kraftform Kompakt 27 XL Universal Imperial Set 1	219	Kraftform Kompakt Stubby Magazin 3	237	Kraftform Kompakt VDE 65 iS Take it easy SB	81
Kraftform Kompakt 27 RA 1 SB	253	Kraftform Kompakt Stubby Magazin 4	237	Kraftform Kompakt VDE 65 i PZ/S Take it easy	81
Kraftform Kompakt 27 RA 2 SB	253	Kraftform Kompakt Stubby Magazin 5	237	Kraftform Kompakt VDE 65 iS PZ/S	
Kraftform Kompakt 28	221	Kraftform Kompakt Stubby Magazin RA 1	236	Take it easy	82
Kraftform Kompakt 28 SB	220	Kraftform Kompakt Stubby Magazin RA 2	236	Kraftform Kompakt VDE 65 iS PZ/S	
Kraftform Kompakt 28 Imperial 1	220	Kraftform Kompakt Stubby Magazin RA 4	236	Take it easy SB	82
Kraftform Kompakt 40	221	Kraftform Kompakt Turbo 1	214	Kraftform Kompakt VDE 67 i TORX®	
Kraftform Kompakt 41	221	Kraftform Kompakt Turbo Imperial 1	214	Take it easy	82
Kraftform Kompakt 60	223	Kraftform Kompakt Turbo i 1 Tool Finder	78	Kraftform Kompakt VDE 67 i TORX®	
Kraftform Kompakt 60 ESD	52	Kraftform Kompakt Turbo i Imperial 1		Take it easy SB	82
Kraftform Kompakt 60 Imperial	224	Tool Finder	79	Kraftform Kompakt VDE 67 iS Take it easy	83
Kraftform Kompakt 60 KK	224	Kraftform Kompakt Vario RA	252	Kraftform Kompakt VDE 68 i Take it easy	83
Kraftform Kompakt 60 RA	251	Kraftform Kompakt VDE 7 extra slim 1		Kraftform Kompakt VDE 68 iS Take it easy	83
Kraftform Kompakt 60 RA Imperial	251	Tool Finder	76	Kraftform Kompakt VDE 3060 i	
Kraftform Kompakt 60 Stainless	222	Kraftform Kompakt VDE 7 Imperial 1		Take it easy SB	67
Kraftform Kompakt 60 Stainless Imperial	223	Tool Finder	77	Kraftform Kompakt VDE 3060 iS	
Kraftform Kompakt 60 Torque	222	Kraftform Kompakt VDE 7 Universal 1		Take it easy SB	67
Kraftform Kompakt 62	225	Tool Finder	77	Kraftform Kompakt VDE 3062 iS	
Kraftform Kompakt 70 Universal	226	Kraftform Kompakt VDE 7 Universal 2		Take it easy SB	67
Kraftform Kompakt 71 Security	226	Tool Finder	77	Kraftform Kompakt VDE 3065 iS PZ	
Kraftform Kompakt 96 VK 6,3	84	Kraftform Kompakt VDE 15 Torque		Take it easy SB	68
Kraftform Kompakt 97 VK 8,1	84	1,2-3,0 Nm extra slim 1 Tool Finder	71	Kraftform Kompakt VDE 3065 iS PZ/S	
Kraftform Kompakt 98 DK	84	Kraftform Kompakt VDE 16 extra slim 1		Take it easy SB	68
Kraftform Kompakt 99 FL	84	Tool Finder	75	Kraftform Kompakt VDE 3067 i TORX®	
Kraftform Kompakt 100	227	Kraftform Kompakt VDE 16 Torque		Take it easy SB	69
Kraftform Kompakt 400	228	1,2-3,0 Nm extra slim 1 Tool Finder	71	Kraftform Kompakt VDE 3067 iS TORX®	
Kraftform Kompakt 400 RA Set 1	228	Kraftform Kompakt VDE 16 Universal 1		Take it easy SB	68
Kraftform Kompakt 400 RA Set 2	229	Tool Finder	76	Kraftform Kompakt VDE Big Pack 1	72
Kraftform Kompakt 400 RA Imperial Set 1	229	Kraftform Kompakt VDE 17 extra slim 1		Kraftform Kompakt VDE Stainless 8	
Kraftform Kompakt 400 RA Imperial Set 2	230	Tool Finder	74	extra slim 1 Tool Finder	66
Kraftform Kompakt 400 RA SHK Set 1	230	Kraftform Kompakt VDE 17 RA 1	70	Kraftform Kompakt VDE Stainless 17	
Kraftform Kompakt 838 RA S Set 1	234	Kraftform Kompakt VDE 17 RA Imperial 1	70	extra slim 1 Tool Finder	65
Kraftform Kompakt 838 RA S Imperial Set 1	234	Kraftform Kompakt VDE 17 Universal 1		Kraftform Kompakt W 1	240
Kraftform Kompakt 838 RA-R M Set 1	235	Tool Finder	75	Kraftform Kompakt W 2	241
Kraftform Kompakt 838 RA-R M Imperial Set 1	235	Kraftform Kompakt VDE 18 Imperial 1		Kraftform Kompakt W Imperial 1	241
Kraftform Kompakt 900	231	Tool Finder	73	Kraftform Kompakt Zyklop	98
Kraftform Kompakt 900 Imperial Set 1	231	Kraftform Kompakt VDE 18 Universal 1		Kraftform Kompakt Zyklop Mini 2	164
Kraftform Kompakt F 1	245	Tool Finder	73	Kraftform Kompakt Zyklop MS1	
Kraftform Kompakt H 1	242	Kraftform Kompakt VDE 18 Universal 2		Metal/Speed 1/4"	96
Kraftform Kompakt M 1	243	Tool Finder	74	Kraftform Micro Big Pack 1	36
Kraftform Kompakt Micro 11 Electronics 1	37	Kraftform Kompakt VDE 60 i Take it easy	79	Kraftform Micro ESD Big Pack 1	50
Kraftform Kompakt Micro 11 ESD 1	54	Kraftform Kompakt VDE 60 i Take it easy SB	79	Kraftform Micro 12 Electronics 1	37
Kraftform Kompakt Micro 11 Universal 1	38	Kraftform Kompakt VDE 60 iS Take it easy	80	Kraftform Micro 12 Universal 1	36
Kraftform Kompakt Micro 20 ESD 1	53	Kraftform Kompakt VDE 60 iS Take it easy SB	80	Kraftform XXL	21
Kraftform Kompakt Micro 21 ESD 1	53	Kraftform Kompakt VDE 62 i Take it easy	80	Kraftform XXL 2	22
Kraftform Kompakt Pistol RA	252	Kraftform Kompakt VDE 62 iS Take it easy	80	Kraftform XXL 3	22
		Kraftform Kompakt VDE 62 iS Take it easy SB	80	M 1	103
				Rack Kraftform	29

Artikelnumre	Side	Artikelnumre	Side	Artikelnumre	Side
Rack Kraftform Micro	29				
Safe-Torque A 1	395				
Safe-Torque A 1 Set 1	396				
Safe-Torque A 1 Imperial Set 1	396				
Safe-Torque A 1 SHK Set 1	397				
Safe-Torque A 2	395				
Safe-Torque A 2 Set 1	397				
Stubby Set 1	27				
Stubby Set 2	27				
Stubby Set 3	27				
Stubby Set TX 1	27				
T 1	372				
Tool-Check 1 SB	166				
Tool-Check Automotive 1	166				
Tool-Check PLUS	165				
Tool-Check PLUS Imperial	165				
Top-magnetliste A 4	104				
Top-magnetliste A Deep 1	106				
Top-magnetliste A Imperial 1	104				
Top-magnetliste B 4	125				
Top-magnetliste B Deep 1	127				
Top-magnetliste B Imperial 1	126				
Top-magnetliste C 4	151				
Top-magnetliste C Deep 1	149				
Top-magnetliste C Impaktor 1	143				
Top-magnetliste C Imperial 1	146				
Wera 2go 1	276				
Wera 2go 2	276				
Wera 2go 2 XL	277				
Wera 2go 3	277				
Wera 2go 4	277				
Wera 2go 5	277				
Wera 2go 6	278				
Wera 2go 7	278				
Wera 2go E 1	279				
Wera 2go H 1	278				
Wera 2go SHK 1	280				
Wheel Impaktor C Set 1	148				
Zyklop Hybrid Set	139				



Wera Werkzeuge GmbH
Korzterer Straße 21-25
42349 Wuppertal



+49 / (0)202 / 40 45 - 0

E-Mail: info@wera.de



Wera Tools Ibérica, S.L.
Avda. Corts Catalanes 2, Local 5
08173 Sant Cugat del Vallès, Barcelona
☎ +34/93/72 97 - 240
E-Mail: ventas@weraspain.com



Wera Tools Finland Oy
Vanha Kaarelantie 33 A
01610 Vantaa
☎ +358 45 206 9556
E-Mail: ahokas@wera.de



Wera Outillages S.A.S.
13, rue Ampère
F - 67500 Haguenau
☎ +33 9 72 61 16 52
E-Mail: info@wera-outillages.fr



Wera Tools (UK) Ltd.
Railway View
Clay Cross
Chesterfield
S45 9FR
☎ +44 (0)1246 / 27 77 56
Fax: +44 (0)1246 / 27 33 35
E-Mail: queries@wera-tools.co.uk



Wera Tools Inc.
3325 Harvester Rd., Unit 16
Burlington, Ontario
Canada, L7N 3N2
☎ 1-800-267-55 41



Wera Tools Inc.
3325 Harvester Rd., Unit 16
Burlington, Ontario
Canada, L7N 3N2
☎ 1-800-267-55 41
E-Mail: info@weratools.com



NL - Noord
Frederik Koning
☎ +31 / 615 26 36 97
E-Mail: koning@wera.de



Wera Tools Inc.
3325 Harvester Rd., Unit 16
Burlington, Ontario
Canada, L7N 3N2
☎ 1-800-267-55 41
E-Mail: info@weratools.com



Wera Tools Australia Pty Ltd
Australia
☎ +61-435 755 123
E-Mail: mike.sack@wera.de

NL - Zuid
Wouter Steijvers
☎ +31 / 652 85 01 62
E-Mail: steijvers@wera.de



Wera Tools Japan G.K
2F, Eden Bldg.,
1-10-8 Kamiikebukuro, Toshima-Ku,
Tokyo, 170-0012 Japan
東京都豊島区上池袋1-10-8
エデンビル2階
☎ +81-3-3915-2555
E-Mail メール: frank.yang@wera.de

NL - Midden
Martijn van Houdt
☎ +31 / 611 06 35 35
E-Mail: vanhoudt@wera.de

Demovan
Vincent van Gaalen
☎ +31 / 615 44 37 19
E-Mail: vangaalen@wera.de

Kolofon

Med forbehold for tekniske ændringer. Genoptryk – også i uddrag – kun med skriftlig tilladelse fra firmaet Wera Werkzeuge GmbH.

Udgave DK 1/2025

Anvendte varemærker:

ACR	Phillips Screw Company
ASSY	Adolf Würth GmbH & Co. KG
AW	Adolf Würth GmbH & Co. KG
HIOS	Totsu, Katsuyuki
Microstix	OSG System Products Co. Ltd.
Phillips Recess	Phillips Screw Company
Pozidriv	registered trademark for Phillips Screw Company in Canada, Mexico and in the USA; for Trifast plc in the UK
PZ	registered trademark for Phillips Screw Company in Canada, Mexico and in the USA
PZ1, PZ2, PZ3	registered trademark in the USA for Phillips Screw Company
PUK	Josef Haunstetter Sägenfabrik KG
Robertson	British Robertson S.L.U.
SDS plus	Robert Bosch GmbH
SIT	Adolf Würth GmbH & Co. KG
SPAX	Altenloh, Brinck & Co. GmbH & Co. KG
T-STAR plus	Altenloh, Brinck & Co. GmbH & Co. KG
TORQ-SET	Phillips Screw Company
TORX	Acument Intellectual Properties, LLC, Troy, Mich., US
TORX PLUS	Acument Intellectual Properties, LLC, Troy, Mich., US
TRI-WING	Phillips Screw Company
BESSEY®	BESSEY Tool GmbH & Co. KG
“KIRSCHEN”®	Wilh. Schmitt & Comp. GmbH & Co. KG
KNIPEX®	KNIPEX-Werk C. Gustav Putsch KG
COBRA®	KNIPEX-Werk C. Gustav Putsch KG
Lyra®	Johann Froescheis Lyra-Bleistift-Fabrik GmbH & Co. KG
PFERD	August Rüggeberg GmbH & Co. KG
PICARD®	Picard GmbH
RENNSTEIG	Rennsteig Werkzeuge GmbH
Stabila®	STABILA Messgeräte Gustav Ullrich GmbH

Vi forbeholder os retten til på ethvert tidspunkt og uden forvarsel at ændre alle i dette katalog anførte oplysninger mht. produktens egenskaber, varianter og udførelser. Ethvert ansvar for trykfejl eller andre fejl er udelukket.



Kontakt

Wera Werkzeuge GmbH · Germany
Korzerter Straße 21–25
D-42349 Wuppertal

Phone: +49 (0)2 02 / 40 45-0
E-Mail: info@wera.de
Internet: www.wera.de