

Kevytluettelo



TUOTTEIDEN YLEISKATSAUS

Ruuvitaltat



Ruostumattomasta teräksestä valmistetut Kraftform-ruuvitaltat	6
Kraftform Plus – 900-sarja	8
Kraftform Plus – 300-sarja	11
Lippuavaimet	28
Ruuvaustarvikkeet	29
Kraftform Micro-sarja	32
T-kahvat - 400-sarja	39
ESD työkalut	47

VDE -työkalut



Ruostumattomasta teräksestä valmistetut VDE Kraftform-ruuvitaltat	56
Kraftform Plus – 100 VDE -sarja	58
Kraftform Kompakt VDE Stainless	65
Kraftform Kompakt VDE räikkätoiminnolla	69
Kraftform Kompakt VDE	71
Kraftform Kompakt Turbo sähköasentajille	78
Kraftform 1000 VDE	84
T-kahvaruuvitaltat	86
Zyklop VDE -räikkä ja lisätarvikkeet	86
Joker VDE -eristetty itsesäätyvä kiintoavain	90
VDE-momenttityökalut	91
Wera 2go E 1 -työkalusarja sähköasentajille	273

Räikät ja tarvikkeet



1/4" Zyklop -räikät Speed	94
1/4" Zyklop -räikät Metal Push	99
1/4" Zyklop -räikät Metal Switch	100
1/4" Zyklop Uutta asiantuntijuutta hylsystä Weralta	102
3/8" Zyklop -räikät Speed	112
3/8" Zyklop Comfort -räikkä	116
3/8" Zyklop -räikät Metal Push	118
3/8" Zyklop -räikät Metal Switch	120
3/8" Zyklop Uutta asiantuntijuutta hylsystä Weralta	122
1/2" Zyklop -räikät Speed	136
1/2" Zyklop Hybrid	139
1/2" Zyklop -räikät Metal Push	140
1/2" Zyklop -räikät Metal Switch	141
1/2" Zyklop Uutta asiantuntijuutta hylsystä Weralta	142
Zyklop Pocket	156
1/2" Koloss	160
Zyklop Mini	172
Tool-Check	163

Joker -kiintoavaimet



6000 Joker -räikkälänkkiavain	176
6001 Joker Switch -räikkälänkkiavain, suunnanvaihdolla	179
6002 Joker -kaksoiskiintoavain	180
6003 Joker -kiintolänkkiavain	181
6004 Joker itsesäätyvä kiintoavain	187
6005 Joker -kaksoiskiintoavain	189

L-avaimet



L-avaimet kuusiokoloruuveille	192
L-avaimet TORX® -ruuveille	207

Kraftform Kompakt



Kraftform Kompakt Turbo	214
Kraftform Kompakt 10, 12	215
Kraftform Kompakt 20, 22, 25, 26, 27, 28	216
Kraftform Kompakt 40, 41	221
Kraftform Kompakt 60, 62	222
Kraftform Kompakt 70, 71	226
Kraftform Kompakt 100	227
Kraftform Kompakt 400	228
Kraftform Kompakt 400 RA	228
Kraftform Kompakt 400 RA räikkätoiminnolla	229
Kraftform Kompakt 900	231
Kraftform Kompakt Stubby	236
Kraftform Kompakt -lajitelmat	240
Ruuvitaltakahvat ja sovittimet	247
Kraftform Kompakt räikkätoiminnolla	234, 251
Kraftform Kompakt Vario ilman räikkätoimintoa	253

Tool Rebel -työkaluvaunu



Tool Rebel -työkaluvaunu	258
Vaahumuovisisukset työkaluvaunuihin	259

Wera 2go



Wera 2go 1 -työkalukantaja	270
Wera 2go 2 -työkalusalkku	270
Wera 2go 3 -työkalulaatikko	271
Wera 2go 4 -työkaluviini	271
Wera 2go 5 -työkalukantaja	271
Wera 2go 6 -olkahihna	272
Wera 2go 7 -työkalulaatikko	272
Wera 2go H 1 -työkalusarja puuntyöstöön	272
Wera 2go E 1 -työkalusarja sähköasentajille	273
Wera 2go LVIK 1 -työkalusarja LVI-töihin	274
Tarranauha	275

Bits-kärjet



	Bits-kärjet Phillips -ruuveille	278
	Bits-kärjet Pozidriv -ruuveille	290
	Bits-kärjet PlusMinus -ruuveille Phillips/ura	296
	Bits-kärjet PlusMinus -ruuveille Pozidriv/ura	297
	Bits-kärjet TORX® -ruuveille	297
	Bits-kärjet TORX® B0 -ruuveille	305
	Bits-kärjet TORX PLUS® -ruuveille	307
	Bits-kärjet TORX PLUS® IPR -ruuveille turvatapilla	308
	Bits-kärjet uraruuveille	308
	Bits-kärjet kuusiokoloruuveille	311
	Bits-kärjet reiällisille kuusiokoloruuveille	316
	Bits-kärjet neliökoloruuveille	318
	Bits-kärjet TORQ-SET® -ruuveille	321
	Bits-kärjet TRI-WING® -ruuveille	322
	Bits-kärjet monihampaisille ruuveille	322
	Bits-kärjet Microstix® -ruuveille	322
	Bits-kärjet Spanner -ruuveille	323
	Hylsy	323
	Kierretankotyökalut	325

Kärkipitimet, sovittimet ja liitäntäosat



Impaktor -pitimet	328
Rapidaptor Bits -kärkipidin	329
Kärkipidin pikaistukalla	331
Kärkipidin lukkorenkalla	332
Kärkipidin ruostumattomasta teräksestä valmistetulla holkillla	332
Bits -kärkipidin kipsilevyruuveille	334
Sovittimet ja liitäntäosat	334

Lajitelmat



Bit-Check Impaktor	340
Bit-Check Stainless	343
Bit-Check / Bit-Safe BiTorsion	344
Bit-Check Diamond	347
Bit-Check / Bit-Safe Universal	349
Bit-Check Wood	357
Bit-Check Metal	361
Lajitelmat erityiskäyttökohteisiin	362

Momenttityökalut



Sarjan 7400 Kraftform-momenttiruuvitaltat säädetävällä momenttiasetuksella	370
joihin on esiasetettu tehtaalla kiinteä mitta-arvo	375
säädetävissä määritetyllä mitta-alueella asiakkaan toiveen mukaiseksi	380
Sarjan 7500 Kraftform Safe-Torque Speed-momenttiruuvitaltat	385
Momentti-indikaattorit	387
Click-Torque-sarja säädetävät momenttiavaimet, joissa räikkä suunnanvaihdolla	389
säädetävä momenttiavain myötä- ja vastapäivään kiertämiseen	396
säädetävät momenttiavaimet vaihtopäille	397
esiasetetut, säädetävät momenttiavaimet vaihtopäille	401
Vaihtopäät	403
Lisätarvikkeet	415
Safe-Torque-momenttiavaimet ja lisävarusteet	418

Iskuruuvitaltat / Pehmeäpintaiset vasarat



Iskuruuvitaltat 90 Nm	419
Pehmeäpintaiset vasarat	420

Indeksi

TechLex	422
Indeksi tuotekoodien mukaan	426
Indeksi tyyppinumeroiden mukaan	441



Ruuvitaltat

Kraffform Stainless - Ruostumaton teräs estää ulkoisen ruosteen muodostumisen

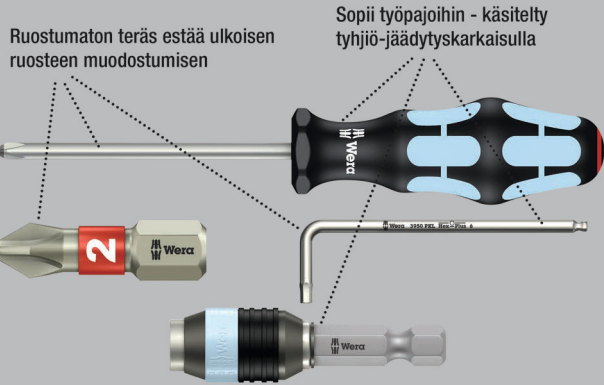

Laadukas Kraffform Plus -ruuvitalta ruostumattomasta teräksestä. Weran ruostumattomasta teräksestä valmistetut työkalut on tyhjiökarkaistu, joten niissä on ruuviilitäntöihin tarvittavat kovuudet ja lujuusarvot. Teollinen käyttö on mahdollista rajoituksetta. Lasertip-kärki pureutuu tiukasti ruuvinpään ja estää poisluiskahtamisen ruuvinpäästä. Kraffform-monikomponenttikahva nopeaan ja miellyttävään työskentelyyn.

Take it easy -värikoodausjärjestelmä profiilien ja kokojen mukaan – tarvittavan työkalun helppoon ja nopeaan löytämiseen. Kuusikulmainen kierimisenesto estää työkalua vierimästä pois työtasolta.

- Kraffform-monikomponenttikahva nopeaan ja ergonomiseen ruuvaukseen
- Take it easy -värikoodausjärjestelmä: Värikoodit profiilien ja koon mukaan
- Kuusikantainen kierimisenesto estää työkalua vierimästä pois
- Lasertip-kärki lisää pitoa ruuvinkannassa

Lasertip-kärki Lasertekniikan tuoma lisäturvallisuus estää poisluiskahtamista.

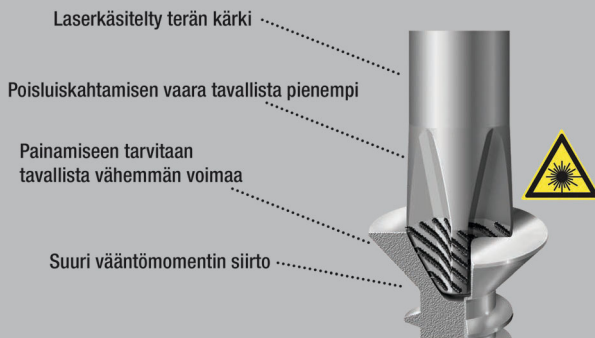

3335 Uraruuvitalta, ruostumaton teräs



	EAN							
Code	4013288	mm	mm	mm	mm	mm	mm	
05032001001 ¹⁾	107329	0,5	3,0	3,0	80	81	1/8"	10
05032002001 ¹⁾	107336	0,6	3,5	3,5	100	81	9/64"	10
05032003001	107343	0,8	4,0	4,0	100	98	5/32"	10
05032004001	107350	1,0	5,5	5,5	125	98	7/32"	10

¹⁾ei Lasertip-kärkeä

3334 Uraruuvitalta, ruostumaton teräs

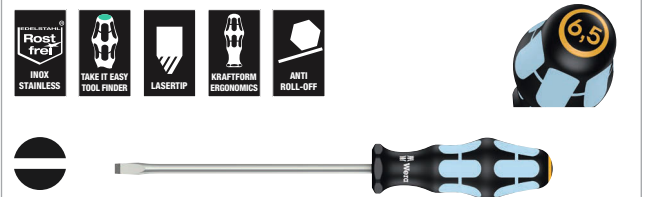

	EAN							
Code	4013288	mm	mm	mm	mm	mm	mm	
05032005001	107367	1,2	6,5	6,0	150	105	1/4"	10
05032006001	107374	1,2	8,0	7,0	175	112	5/16"	10
05032007001	107381	1,6	10,0	9,0	200	112	3/8"	5

3350 PH Ristipääruuvitalta, ruostumaton teräs



	EAN							
Code	4013288		mm	mm	mm	mm	mm	
05032020001 ¹⁾	107398	PH 0	60	81	3,0	2 3/8"		5
05032021001	107404	PH 1	80	98	4,5	3 1/8"		10
05032022001	107411	PH 2	100	105	6,0	4"		10
05032023001	107428	PH 3	150	112	8,0	6"		5

¹⁾ei Lasertip-kärkeä

3355 PZ Ristipääruuvitaltta, ruostumaton teräs



	EAN						
Code	4013288		mm	mm	mm		
05032030001 ¹⁾	107435	PZ 0	60	81	3,0	2 3/8"	5
05032031001	107442	PZ 1	80	98	4,5	3 1/8"	10
05032032001	107459	PZ 2	100	105	6,0	4"	10
05032033001	107466	PZ 3	150	112	8,0	6"	5

¹⁾ei Lasertip-kärkeä

3367 TORX® ruuvitaltta, ruostumaton teräs



	EAN						
Code	4013288		mm	mm	mm		
05032050001	107473	TX 8	60	81	3,5	2 3/8"	10
05032051001	107480	TX 9	60	81	4,0	2 3/8"	10
05032052001	107497	TX 10	80	81	4,0	3 1/8"	10
05032053001	107503	TX 15	80	98	4,0	3 1/8"	10
05032054001	107510	TX 20	100	98	4,5	4"	10
05032055001	107527	TX 25	100	105	5,0	4"	10
05032056001	107534	TX 27	115	105	5,5	4 9/16"	10
05032057001	107541	TX 30	115	105	6,0	4 9/16"	10
05032058001	107558	TX 40	130	112	7,0	5 3/16"	10

3368 Neliökoloruuvitaltta, ruostumaton teräs

- Ruostumattomasta teräksestä valmistettu ruuvitaltta neliökoloruuveille
- Kraftform-monikomponenttikahva nopeaan ja ergonomiseen ruuvaukseen
- Merkintä kahvassa helpottaa työkalun löytämistä ja lajittelua
- Kuusikantainen kierimisenesto estää työkalua vierimästä pois
- Ruostumaton teräs ehkäisee ulkoisen ruosteen muodostumista

3368 Neliökoloruuvitaltta, ruostumaton teräs



	EAN						
Code	4013288		mm	mm	mm		
05032070002	114150	# 1	80	98	4,5	3 1/8"	10
05032071002	114167	# 2	100	105	6,0	4"	10

3334/6 Ruuvitalttasarja, ruostumaton teräs + teline

- Seinäsasennettava säilytysteline

3334/6 Ruuvitalttasarja, ruostumaton teräs + teline



Code	EAN		
05032060001	111388		1
		3350 PH 1x PH 1x80; 1x PH 2x100	
		3335 1x 0,5x3,0x80 ¹⁾ ; 1x 0,8x4,0x100; 1x 1,0x5,5x125	
		3334 1x 1,2x6,5x150	

¹⁾ei Lasertip-kärkeä

3334/3355/6 Ruuvitalttasarja, ruostumaton teräs + teline

- Seinäsasennettava säilytysteline

3334/3355/6 Ruuvitalttasarja, ruostumaton teräs + teline



Code	EAN		
05032061001	111395		1
		3355 PZ 1x PZ 1x80; 1x PZ 2x100	
		3335 1x 0,5x3,0x80 ¹⁾ ; 1x 0,8x4,0x100; 1x 1,0x5,5x125	
		3334 1x 1,2x6,5x150	

¹⁾ei Lasertip-kärkeä

3334/3350/3355/6 ruuvitalttasarja, ruostumaton teräs + teline

- Seinäasennettava säilytysteline

3334/3350/3355/6 ruuvitalttasarja, ruostumaton teräs + teline



Code	EAN		
05032063001	111739		1
		3350 PH 1x PH 1x80; 1x PH 2x100	
		3355 PZ 1x PZ 1x80; 1x PZ 2x100	
		3335 1x 0,5x3,0x80 ¹⁾	
		3334 1x 1,2x6,5x150	

¹⁾ ei Lasertip-kärkeä

Ruuvitaltta

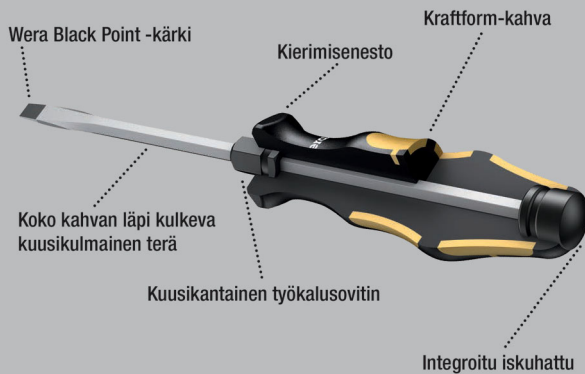

Weran ruuvimeisseli ruuvaamiseen, talttaamiseen ja tiukasti kiinni olevien ruuvien irrottamiseen. Kraffform-monikomponenttikahva nopeaan ja miellyttävään työskentelyyn. Kraffform Plus: Kovat tartunta-alueet takaavat suuren työskentelynopeuden, kun taas pehmeät tartunta-alueet takaavat korkean vääntömomentin voimansiirron.

Koko kahvan läpi kulkeva kuusikulmainen terä on valmistettu korkealaatuisesta bits-materiaalista, joten voimansiirto on häviötöntä myös vasaralla lyötäessä. Sitkeäksi karkaistu materiaali halkeamista ja terän rikkoutumista vastaan. Integroitu iskuhattu parantaa käyttöikää ja vähentää halkeamisriskiä. Korkeita vääntömomentteja voidaan siirtää kiinto- ja lenkkiavaimilla terään integroidun kuusikulmisen sovittimen avulla.

Wera Black Point -kärki ja huolellisesti tehty karkaisu takaavat kärjen pitkän käytettävyyden, hyvän korroosiosuojan ja suuren tarkkuuden. Kuusikantainen kierimisenesto estää työkalua vierimästä pois paikoltaan.

932 A Uraruuvitaltta



	EAN	mm	mm	mm	mm	mm	mm	
Code	4013288							
05018260001 ¹⁾	018007	0,6	3,5	4		80	81	10
05018262001	018014	0,8	4,5	5	8	90	98	10
05018264001	018021	1,0	5,5	6	10	100	105	10
05018266001	018038	1,2	7,0	6	10	125	105	10
05018268001	018045	1,6	9,0	8	13	150	112	10
05018270001	018052	1,6	10,0	8	13	175	112	5
05018272001 ²⁾	018069	2,0	12,0	10	16	200	117	2
05018274001 ²⁾	018076	2,5	14,0	10	16	250	117	2

¹⁾ Ei kahvan läpi kulkevaa terää, iskuhattua eikä työkalusovitinta

²⁾ Kraffform, kierimisenesto, yksikomponenttikahva

932 A SB Uraruuvitaltta



Code	EAN			
05100085001	181596		932 A 1x 1.0x5.5x100	10
05100086001	181602		932 A 1x 1.2x7.0x125	10
05100087001	181619		932 A 1x 1.6x9.0x150	10

932 AS Uraruuvitaltta

- Koko kahvan läpi kulkeva kuusikulmainen terä, iskuhattu integroidulla neliökololla ja työkalusovittimella

932 AS Uraruuvitaltta



	EAN	mm	mm	mm	mm	mm	mm	
Code	4013288							
05018300001	134486	0,8	4,5	5	8	100	98	10
05018301001	134462	1,0	5,5	6	10	113	105	10
05018302001	134455	1,2	7,0	6	10	138	105	10

917 SPH Ristipääruuvitalta



	EAN	+	mm	mm	mm	mm	mm	mm	
Code	4013288								
05017005001	017734	PH 1	5	8	80	98	3 1/8"	10	
05017010001	017741	PH 2	6	10	100	105	4"	10	
05017015001	017758	PH 3	8	13	150	112	6"	5	
05017020001	017765	PH 4	10	16	200	117	8"	2	

917 SPH SB Ristipääruuvitalta



Code	EAN	+		
05100075001	181565	+	917 SPH 1x PH 1x80	10
05100076001	181572	+	917 SPH 1x PH 2x100	10
05100077001	181589	+	917 SPH 1x PH 3x150	5

917 SPHS Ristipääruuvitalta

- Koko kahvan läpi kulkeva kuusikulmainen terä, iskuhattu integroidulla neliökololla ja työkalusovittimella

917 SPHS Ristipääruuvitalta



	EAN	+	mm	mm	mm	mm	mm	mm	
Code	4013288								
05017040001	134493	PH 1	5	8	90	98	3 35/64"	10	
05017041001	134448	PH 2	6	10	113	105	4 29/64"	10	

918 SPZ Ristipääruuvitalta



	EAN	*	mm	mm	mm	mm	mm	mm	
Code	4013288								
05017050001	017772	PZ 1	5	8	80	98	3 1/8"	10	
05017052001	017789	PZ 2	6	10	100	105	4"	10	
05017054001	017796	PZ 3	8	13	150	112	6"	5	
05017056001	017802	PZ 4	10	16	200	117	8"	2	

918 SPZ SB Ristipääruuvitalta



Code	EAN	*		
05100080001	181633	+	918 SPZ 1x PZ 1x80	10
05100081001	181640	+	918 SPZ 1x PZ 2x100	10
05100082001	181657	+	918 SPZ 1x PZ 3x150	5

977 TORX® ruuvitalta



	EAN	*	mm	mm	mm	mm	mm	mm	
Code	4013288								
05024400001	094742	TX 15	5	8	80	98	3 1/8"	10	
05024401001	094759	TX 20	5	8	90	98	3 1/2"	10	
05024402001	094766	TX 25	6	10	100	105	4"	10	
05024403001	094773	TX 27	6	10	125	105	5"	10	
05024404001	094780	TX 30	8	13	150	112	6"	10	
05024405001	094797	TX 40	8	13	150	112	6"	10	

Big Pack 900 Ruuvitalttasarja Kraftform Wera: Ruuvimeisseli + teline

- Seinäasennettava säilytysteline

Big Pack 900 Ruuvitalttasarja Kraftform Wera: Ruuvimeisseli + teline



Code	EAN		
05133285001	176349		1
		+	917 SPH 1x PH 1x80; 1x PH 2x100; 1x PH 3x150
		+	918 SPZ 1x PZ 1x80; 1x PZ 2x100; 1x PZ 3x150
		-	932 A 1x 0,6x3,5x80 ¹⁾ ; 1x 0,8x4,5x90; 1x 1,0x5,5x100; 1x 1,2x7,0x125; 1x 1,6x9,0x150
		+	977 TORX® 1x TX 20x90; 1x TX 25x100
			Rack 2x 190,0x50,0

¹⁾Ei kahvan läpi kulkevaa terää, iskuhattua eikä työkalusovitinta

932/6 Ruuvitalttasarja Kraftform Wera: Ruuvimeisseli + teline

- Seinäasennettava säilytysteline

932/6 Ruuvitalttasarja Kraftform Wera: Ruuvimeisseli + teline

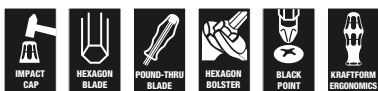

Code	EAN		
05018282001	018090		1
		+	917 SPH 1x PH 1x80; 1x PH 2x100
		-	932 A 1x 0,6x3,5x80 ¹⁾ ; 1x 0,8x4,5x90; 1x 1,0x5,5x100; 1x 1,2x7,0x125

¹⁾Ei kahvan läpi kulkevaa terää, iskuhattua eikä työkalusovitinta

932 S/6 Ruuvitalttasarja Kraftform Wera: Ruuvimeisseli + teline

- Iskuhattu integroidulla neliökololla ja aputyökalusovitimmella korkeiden vääntömomenttien siirtämiseen
- Seinäasennettava säilytysteline

932 S/6 Ruuvitalttasarja Kraftform Wera: Ruuvimeisseli + teline



Code	EAN		
05018283001	134479		1
		+	917 SPHS 1x PH 1x90; 1x PH 2x113
		-	932 A 1x 0,6x3,5x80 ¹⁾
		-	932 AS 1x 0,8x4,5x100; 1x 1,0x5,5x113; 1x 1,2x7,0x138

¹⁾Ei kahvan läpi kulkevaa terää, iskuhattua eikä työkalusovitinta

932/918/6 Ruuvitalttasarja Kraftform Wera: Ruuvimeisseli + teline

- Seinäasennettava säilytysteline

932/918/6 Ruuvitalttasarja Kraftform Wera: Ruuvimeisseli + teline



Code	EAN		
05018287001	018137		1
		+	918 SPZ 1x PZ 1x80; 1x PZ 2x100
		-	932 A 1x 0,6x3,5x80 ¹⁾ ; 1x 0,8x4,5x90; 1x 1,0x5,5x100; 1x 1,2x7,0x125

¹⁾Ei kahvan läpi kulkevaa terää, iskuhattua eikä työkalusovitinta

977/6 TORX® Ruuvitalttasarja Kraftform Wera: Ruuvimeisseli + teline

- Seinäasennettava säilytysteline

977/6 TORX® Ruuvitalttasarja Kraftform Wera: Ruuvimeisseli + teline



Code	EAN		
05024410001	4013288 094803		1
		977 TORX® 1x TX 15x80; 1x TX 20x90; 1x TX 25x100; 1x TX 27x125; 1x TX 30x150; 1x TX 40x150	

Kraftform - Käden muodostama muoto

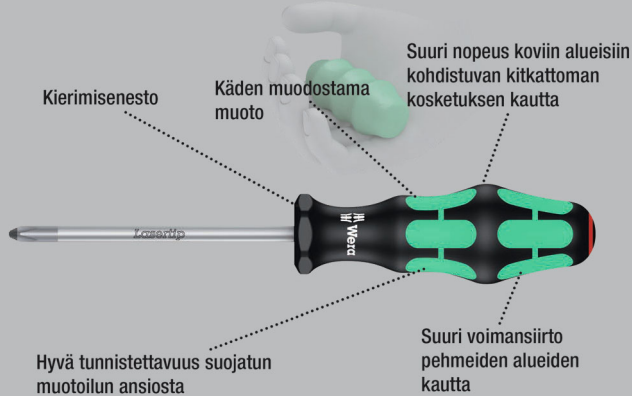

Laadukas Kraftform Plus -ruuvitaltta sähköasentajan terällä. Kraftform Plus -monikomponenttikahva miellyttävään ergonomiseen työskentelyyn, estää rakkuloiden ja kovettumien syntymisen. Kovat tartunta-alueet takaavat suuren työskentelyn nopeuden, kun taas pehmeät tartunta-alueet takaavat korkean vääntömomentin voimansiirron.

Weran Lasertip-ruuvitalttojen kärki on mikroskooppisesti karhennettu lasersäteellä. Tämä karkea pinta puree ruuvinpäähän. Tahatonta poisluiskahtamista ei enää pääse tapahtumaan.

Take it easy -värikoodausjärjestelmä profiilien ja kokojen mukaan – tarvittavan työkalun helppoon ja nopeaan löytämiseen. Kuusikulmainen kierimisenesto estää työkalua vierimästä pois työtasolta.

- Kovat tartunta-alueet takaavat suuren työskentelyn nopeuden, kun taas pehmeät tartunta-alueet takaavat korkean vääntömomentin voimansiirron
- Take it easy -värikoodausjärjestelmä: Värikoodit profiilien ja koon mukaan
- Kuusikulmainen kierimisenesto estää työkalua vierimästä pois
- Lasertip-kärki lisää pitoa ruuvinkannassa

Lasertip-kärki Lasertekniikan tuoma lisäturvallisuus estää poisluiskahtamista.



335 Uraruuvitaltta – sähköasentajan terä



	EAN	□	□	□	□	∅	□	□
Code	4013288	mm	mm	mm	mm	mm	mm	mm
05008006001 ¹⁾	003996	0,4	2,0	60	70	2,5	5/64"	10
05110000001 ¹⁾	003232	0,4	2,5	60	70	2,5	3/32"	10
05008007001 ¹⁾	003249	0,4	2,5	75	70	2,5	3/32"	10
05110001001 ¹⁾	003256	0,5	3,0	80	81	3,0	1/8"	10
05008008001 ¹⁾	107985	0,5	3,0	150	81	4,0	1/8"	10
05008009001 ¹⁾	107992	0,5	3,0	200	81	4,0	1/8"	5
05008015001 ¹⁾	003263	0,6	3,5	100	81	3,5	9/64"	10
05110002001 ¹⁾	003270	0,6	3,5	125	81	3,5	9/64"	10
05110003001 ¹⁾	003287	0,6	3,5	200	81	3,5	9/64"	5
05110004001	003294	0,8	4,0	100	98	4,0	5/32"	10
05110005001	003300	0,8	4,0	150	98	4,0	5/32"	10
05110006001	003317	0,8	4,0	200	98	4,0	5/32"	5
05008027001 ¹⁾	003324	0,8	4,0	300	98	4,0	5/32"	2
05110007001	003331	1,0	5,5	125	98	5,5	7/32"	10
05008055001	003348	1,0	5,5	150	98	5,5	7/32"	10
05110008001	003355	1,0	5,5	200	98	5,5	7/32"	5
05008060001 ¹⁾	003362	1,0	5,5	300	98	5,5	7/32"	2
05008061001	108005	1,2	6,0	100	105	6,0	15/64"	10

¹⁾ ei Lasertip-kärkeä

335 SB Uraruuvitaltta – sähköasentajan terä



Code	EAN			
	4013288			
05100042001	181275		335 1x 0.6x3.5x100 ¹⁾	10
05100043001	181251		335 1x 0.8x4.0x100	10
05100044001	181244		335 1x 1.0x5.5x125	10

334 SK Uraruuvitaltta

- Kuusikulmainen terä ja työkalusovitin korkeiden vääntömomenttien siirtämiseen

334 SK Uraruuvitaltta



Code	EAN							
	4013288	mm	mm	mm	mm	mm	mm	
05007670001 ¹⁾	108036	0,6	3,5	4	-	75	81	10
05007671001	108043	0,8	4,0	4	-	90	81	10
05007672001	108050	0,8	4,5	5	8	90	98	10
05007673001	108067	1,0	5,5	6	10	100	98	10
05007674001	108074	1,2	6,5	6	10	125	105	10
05007675001	108081	1,2	7,0	6	10	125	105	10
05007676001	108098	1,6	9,0	8	13	150	112	10
05007677001	108104	1,6	10,0	8	13	175	112	5

¹⁾ei Lasertip-kärkeä

334 Uraruuvitaltta – konepajaterä



	EAN							
	4013288	mm	mm	mm	mm	mm	mm	
Code								
05007610001	003058	0,8	5,0	100	98	5,0	3/16"	10
05007620001	003065	1,0	6,0	125	105	6,0	1/4"	10
05340330001	102553	1,0	6,0	150	105	6,0	1/4"	10
05110010001	003089	1,2	6,5	150	105	6,0	1/4"	10
05007635001	003072	1,2	7,0	150	105	7,0	9/32"	10
05007621001	108012	1,2	6,5	200	105	7,0	1/4"	5
05110011001	003096	1,2	8,0	175	112	7,0	5/16"	5
05007640001	108029	1,6	8,0	175	112	7,0	5/16"	5
05110104001	003102	1,6	10,0	200	112	9,0	3/8"	5
05110105001 ¹⁾	003119	2,0	12,0	250	117	10,0	1/2"	2

¹⁾ei Lasertip-kärkeä

334 SB Uraruuvitaltta – konepajaterä



Code	EAN			
	4013288			
05100030001	181411		334 1x 1.2x6.5x150	10
05100031001	181220		334 1x 1.2x8.0x175	5

350 SK PH ristipääruuvitaltta

- Kuusikulmainen terä ja työkalusovitin korkeiden vääntömomenttien siirtämiseen

350 SK PH ristipääruuvitaltta



	EAN	+	mm	mm	mm	mm	mm	mm	mm
Code	4013288								
05008750001 ¹⁾	108128	PH 0	4		60	81	2 3/8"		5
05008751001	108135	PH 1	5	8	80	98	3 1/8"		10
05008752001	108142	PH 2	6	10	100	105	4"		10
05008753001	108159	PH 3	8	13	150	112	6"		5

¹⁾ei Lasertip-kärkeä

350 PH ristipääruuvitaltta



	EAN	+	mm	mm	mm	mm	mm	mm	mm
Code	4013288								
05008705001 ¹⁾	003591	PH 0	60	81	3,0	2 3/8"			5
05008706001 ¹⁾	108111	PH 0	100	81	3,0	4"			5
05008710001	003607	PH 1	80	98	4,5	3 1/8"			10
05008712001	003614	PH 1	200	98	4,5	8"			2
05008715001 ¹⁾	003621	PH 1	300	98	4,5	12"			2
05008720001	003638	PH 2	100	105	6,0	4"			10
05008723001	097996	PH 2	150	105	6,0	6"			10
05008725001	003645	PH 2	200	105	6,0	8"			2
05008730001 ¹⁾	003652	PH 2	300	105	6,0	12"			2
05008735001	003669	PH 3	150	112	8,0	6"			5
05008740001 ¹⁾	003676	PH 4	200	112	10,0	8"			2

¹⁾ei Lasertip-kärkeä

350 PH SB ristipääruuvitaltta



	EAN	+	mm	mm	mm	mm	mm	mm	mm
Code	4013288								
05100050001	181329	+	350 PH					1x PH 0x60 ¹⁾	10
05100051001	181336	+	350 PH					1x PH 1x80	10
05100052001	181343	+	350 PH					1x PH 2x100	10

¹⁾ei Lasertip-kärkeä

355 SK PZ Ristipääruuvitaltta

- Kuusikulmainen terä ja työkalusovitin korkeiden vääntömomenttien siirtämiseen

355 SK PZ Ristipääruuvitaltta



	EAN	+	mm	mm	mm	mm	mm	mm	mm
Code	4013288								
05009340001 ¹⁾	108180	PZ 0	4		60	81	2 3/8"		5
05009341001	108197	PZ 1	5	8	80	98	3 1/8"		10
05009342001	108203	PZ 2	6	10	100	105	4"		10
05009343001	108210	PZ 3	8	13	150	112	6"		5

¹⁾ei Lasertip-kärkeä

355 PZ Ristipääruuvitaltta



	EAN						
Code	4013288		mm	mm	mm		
05009305001 ¹⁾	004024	PZ 0	60	81	3,0	2 3/8"	10
05009310001	004031	PZ 1	80	98	4,5	3 1/8"	10
05009312001	004048	PZ 1	200	98	4,5	8"	2
05009313001 ¹⁾	108166	PZ 1	300	98	4,5	12"	2
05009315001	004055	PZ 2	100	105	6,0	4"	10
05009317001	004062	PZ 2	200	105	6,0	8"	2
05347743001	097040	PZ 2	250	105	6,0	10"	2
05009319001 ¹⁾	108173	PZ 2	300	105	6,0	12"	2
05009320001	004079	PZ 3	150	112	8,0	6"	5
05009325001 ¹⁾	004086	PZ 4	200	112	10,0	8"	2

¹⁾ei Lasertip-kärkeä

355 PZ SB Ristipääruuvitaltta



Code	EAN						
	4013288						
05100055001	181282		355 PZ	1x PZ 0x60 ¹⁾			10
05100056001	181299		355 PZ	1x PZ 1x80			10
05100057001	181305		355 PZ	1x PZ 2x100			10

¹⁾ei Lasertip-kärkeä

Hex-Plus - Parantaa kuusiokoloruuvien käyttöikä

Estää profiilin kulumisen (ruuvi ei pyörähdä)

Keskimääräistä pidempi käyttöikä

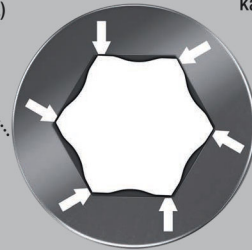

Laadukas Kraftform Plus -ruuvitaltta. Kraftform-monikomponenttikahva nopeaan ja miellyttävään työskentelyyn. Kraftform Plus: Kovat tartunta-alueet takaavat suuren työskentelynopeuden, kun taas pehmeät tartunta-alueet takaavat korkean vääntömomentin voimansiirron.

Hex-Plus-profiilin ansiosta kontaktipinnat ruuvinkannan sisällä ovat normaalia suuremmat. Tämän ansiosta voima välittyy tasaisemmin ja ruuvinkannan tai työkalun vaurioitumiselta vältetään.

Take it easy -värikoodausjärjestelmä profiilien ja kokojen mukaan – tarvittavan työkalun helppoon ja nopeaan löytämiseen. Kuusikulmainen kierimisenesto estää työkalua vierimästä pois työtasolta.

- Kuusiokoloruuvitaltta Hex-Plus
- Hex-Plus parantaa kuusiokoloruuvien käyttöikä

354 Kuusiokoloruuvitaltta Hex-Plus



	EAN						
Code	4013288	mm	mm	mm	mm		
05023105001	003942	2,0	75	70	3,0	3"	5
05023107001	003959	2,5	75	81	3,0	3"	10
05023110001	003966	3,0	75	81	4,0	3"	10
05023115001	003973	4,0	75	98	5,0	3"	10
05023120001	003980	5,0	80	105	6,0	3 1/8"	10
05023125001	003997	6,0	80	105	7,0	3 1/8"	5
05023130001	004000	8,0	100	112	10,0	4"	5

352 Kuusiokoloruuvitaltta pallopäällä

- Kuusikulmainen terä ja pallopää mahdollistavat turvallisen työskentelyn myös vaikeissa asennussijainneissa

352 Kuusiokoloruuvitaltta pallopäällä



	EAN	⊘	⊘	ℓ	ℓ	ℓ		
Code	4013288	mm	mm	mm	mm	ℓ		
05022795001	032577	1,5		60	70	2 3/8"		10
05022800001	003751	2,0		100	70	4"		10
05138070001	003768	2,5		100	81	4"		10
05022805001	003775	3,0		100	81	4"		10
05022810001	003782	4,0		100	98	4"		10
05022815001	003799	5,0		100	105	4"		10
05022820001	003805	6,0		125	105	5"		5
05022825001	003812	8,0		150	112	6"		5
05022830001	003829	10,0		150	112	6"		5
05022835001	003836	12,0		150	117	6"		5
05022905001	003843		5/32"	100	98	4"		5
05022910001	003850		3/16"	100	105	4"		5
05022920001	003874		1/4"	125	105	5"		5

TORX® Työkalut, joissa pitotoiminto

Puristusvoima pitää TORX®-ruuvit tiukasti paikoillaan.

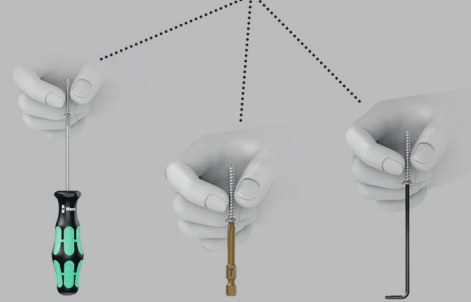

Laadukas Kraftform Plus -ruuvitaltta.

Kraftform-monikomponenttikahva nopeaan ja miellyttävään työskentelyyn.

Kraftform Plus: Kovat tartunta-alueet takaavat suuren työskentelynopeuden, kun taas pehmeät tartunta-alueet takaavat korkean vääntömomentin voimansiirron.

Mukana pitotoiminto: Työkalun kärjen ja ruuviprofiiliin välinen puristusvoima pitää ruuvit varmasti kiinni työkalussa.

Kuusikulmainen kierimisenesto estää työkalua vierimästä pois työtasolta. Merkintä kahvassa helpottaa työkalun löytämistä ja lajittelua.

- Ruuvitaltta TORX® ruuveille
- Pitotoiminnolla TORX® ruuveille
- Kraftform-monikomponenttikahva nopeaan ja ergonomiseen ruuvaukseen
- Merkintä kahvassa helpottaa työkalun löytämistä ja lajittelua
- Kuusikantainen kierimisenesto estää työkalua vierimästä pois

367 TORX® HF Ruuvitaltta, jossa pitotoiminto



	EAN	⊘	ℓ	ℓ	ℓ	ℓ		
Code	4013288	mm	mm	mm	mm	ℓ		
05028048001	106643	TX 8	60	81	3,5	2 3/8"		10
05028049001	106650	TX 9	60	81	4,0	2 3/8"		10
05028050001	100696	TX 10	80	81	4,0	3 1/8"		10
05028051001	100702	TX 15	80	98	4,0	3 1/8"		10
05028052001	100719	TX 20	100	98	4,5	4"		10
05028070001	138415	TX 20	300	98	4,5	12"		4
05028053001	100726	TX 25	100	105	5,0	4"		10
05028071001	138408	TX 25	300	105	6,0	12"		4
05028054001	100733	TX 27	115	105	5,5	4 9/16"		10
05028072001	138392	TX 27	300	105	6,0	12"		4
05028055001	100740	TX 30	115	105	6,0	4 9/16"		10
05028073001	138385	TX 30	300	105	6,0	12"		4
05028056001	100757	TX 40	130	112	7,0	5 3/16"		10

367 TORX® ruuvitaltta



	EAN						
Code	4013288		mm	mm	mm		
05028000001	025852	TX 5	60	70	3,5	2 3/8"	10
05028001001	004185	TX 6	60	70	3,5	2 3/8"	10
05028002001	004192	TX 7	60	70	3,5	2 3/8"	10
05028003001	004208	TX 8	60	81	3,5	2 3/8"	10
05028004001	004215	TX 9	60	81	4,0	2 3/8"	10
05028005001	004222	TX 10	80	81	4,0	3 1/8"	10
05028008001	004239	TX 15	80	98	4,0	3 1/8"	10
05028010001	004246	TX 20	100	98	4,5	4"	10
05028012001	004253	TX 25	100	105	5,0	4"	10
05028013001	004260	TX 27	115	105	5,5	4 9/16"	10
05028015001	004277	TX 30	115	105	6,0	4 9/16"	10
05028020001	004284	TX 40	130	112	7,0	5 1/8"	10

367 SB TORX® -ruuvitaltta



Code	EAN			
	4013288			
05100060001	181350		367 TORX® 1x TX 10x80	10
05100061001	181367		367 TORX® 1x TX 15x80	10
05100062001	181374		367 TORX® 1x TX 20x100	10
05100063001	181381		367 TORX® 1x TX 25x100	10
05100064001	181398		367 TORX® 1x TX 30x115	10

367 TORX® BO -ruuvitaltta

Laadukas Kraftform Plus -ruuvitaltta.

Kraftform-monikomponenttikahva nopeaan ja miellyttävään työskentelyyn.

TORX® BO -ruuveilla on ruuvinkannassaan ulkoneva tappi. Tämä estää luvattoman irrottamisen, koska näitä ruuveja ei voida käyttää tavallisten TORX® työkalujen kanssa. Vain erityisissä TORX® BO -työkaluissa on reikä, johon ruuvin tappi mahtuu.

Wera Black Point -kärki ja huolellisesti tehty karkaisu takaavat kärjen pitkän käytettävyyden, hyvän korroosiosuojan ja suuren tarkkuuden. Kuusikantainen kierimisenesto estää työkalua vierimästä pois paikoiltaan. Merkintä kahvassa helpottaa työkalun löytämistä ja lajittelua.

- TORX® profiilissa on reikä niin sanottujen turvavuuliiäntöjen irrottamiseen

367 TORX® BO -ruuvitaltta



	EAN						
Code	4013288		mm	mm	mm		
05138257001	039965	TX 7	60	70	3,5	2 3/8"	5
05138258001	039972	TX 8	60	81	3,5	2 3/8"	5
05138259001	039989	TX 9	60	81	4,0	2 3/8"	5
05138260001	025869	TX 10	80	81	4,0	3 1/8"	5
05138268001	108234	TX 10	300	81	4,0	12"	5
05138261001	025876	TX 15	80	98	4,0	3 1/8"	5
05138269001	108241	TX 15	300	98	4,0	12"	2
05138262001	025883	TX 20	100	98	4,5	4"	5
05138270001	108258	TX 20	300	98	4,5	12"	2
05138263001	025890	TX 25	100	105	5,0	4"	5
05138264001	025906	TX 27	115	105	5,5	4 9/16"	5
05138265001	025913	TX 30	115	105	6,0	4 9/16"	5
05138266001	025920	TX 40	130	112	7,0	5 1/8"	5

367 TORX PLUS® -ruuvitaltta

Laadukas Kraftform Plus -ruuvitaltta Weralta.

TORX PLUS® -profiili: Verrattuna tavalliseen TORX® profiiliin vääntömomentin ruuvinkantaan välittävät sakarat ovat ellipsin muotoisia eivätkä pyöreitä. Näin ruuvauksessa käytetty voima jakautuu tavallista suuremmalle pinnalle. Ruuvaukseen voidaan käyttää korkeita vääntömomenteja, ja ruuvin ja työkalun käyttöikä on tavallista korkeampi.

Kraftform-monikomponenttikahva nopeaan ja miellyttävään työskentelyyn. Kraftform Plus: Kovat tartunta-alueet takaavat suuren työskentelynopeuden, kun taas pehmeät tartunta-alueet takaavat korkean vääntömomentin voimansiirron. Weran Black Point -kärki tarjoaa erittäin suuren tarkkuuden ja optimoidun korroosiosuojan. Kuusikulmainen kierimisenesto estää työkalua vierimästä pois työtasolta. Merkintä kahvassa helpottaa työkalun löytämistä ja lajittelua.

367 TORX PLUS® -ruuvitaltta



Code	EAN		mm	mm	mm	mm	
05028029001	041555	5 IP	60	70	3,5	2 3/8"	5
05028030001	040091	6 IP	60	70	3,5	2 3/8"	5
05028031001	040107	7 IP	60	70	3,5	2 3/8"	5
05028032001	040114	8 IP	60	70	3,5	2 3/8"	5
05028033001	040121	9 IP	60	81	4,0	2 3/8"	5
05028034001	040138	10 IP	80	81	4,0	3 1/8"	5
05028035001	040145	15 IP	80	98	4,0	3 1/8"	5
05028036001	040152	20 IP	100	98	4,5	4"	5
05028037001	040169	25 IP	100	105	5,0	4"	5
05028038001	040176	30 IP	115	105	6,0	4 9/16"	5

368 Neliökoloruuvitaltta

Laadukas Kraftform Plus -ruuvitaltta neliökoloruuveille.

Värikoodausjärjestelmän avulla käyttäjä löytää ja tunnistaa tarvittavan työkalun nopeasti. Kraftform-monikomponenttikahva nopeaan ja miellyttävään työskentelyyn.

Weran Black Point -kärki tarjoaa erittäin suuren tarkkuuden ja optimoidun korroosiosuojan. Kuusikulmainen kierimisenesto estää työkalua vierimästä pois paikoiltaan.

Merkintä kahvassa helpottaa työkalun löytämistä ja lajittelua.

368 Neliökoloruuvitaltta



Code	EAN		mm	mm	mm	mm	
05117680001	028723	# 00	60	81	3,5	2 3/8"	5
05117681001	028730	# 0	60	81	4,0	2 3/8"	5
05117682001	028747	# 1	80	98	4,5	3 1/8"	5
05117683001	028754	# 1	200	98	4,5	8"	5
05117684001	028761	# 2	100	105	6,0	4"	5
05117685001	028778	# 2	200	105	6,0	8"	5
05117691001	040916	# 2	300	105	6,0	12"	2
05117686001	028785	# 3	150	112	8,0	6"	5
05117687001	028792	# 4	200	112	8,0	8"	5

368 SB Neliökoloruuvitaltta



Code	EAN			
05100070001	181404	368	1x # 1x80	5
05100071001	181428	368	1x # 2x100	5
05100072001	181435	368	1x # 3x150	5

338 Riviliittimen avaustyökalu

- Erikoistyökalu kosketinjousien lukituksen avaamiseen sähköteknisissä johdinliittimissä
- Taivutetun kärjen ansiosta on mahdollista käsitellä myös riviliittimiä, joihin ei päästä käsiksi normaalilla ruuvitaltalla
- Sopii jousiliittimille, joissa johdinpoikkipinta on enintään 1,5 mm² tai 2,5–4,0 mm²

338 Riviliittimen avaustyökalu



	EAN							
Code	4013288	mm	mm	mm	mm	mm		
05008101001	225641	0,4	2,5	81	81	2,5	3/32"	10
05008102001	225788	0,6	3,5	81	81	3,5	9/64"	10

391 Letkunkiristinruuvitaltta

- Letkunkiristinruuvitaltta kuusiokantaruuveille
- Taipuisalla varrella

391 Letkunkiristinruuvitaltta



	EAN							
Code	4013288	mm	mm	mm	mm	mm		
05028148001	004703	6	167	98	6 9/16"			5
05028150001	004710	7	167	98	6 9/16"			5
05028152001	004727	8	167	98	6 9/16"			5

395 Hylsyruuvitaltta

- Hylsyruuvitaltta kuusiokantaruuveille

395 Hylsyruuvitaltta



	EAN						
Code	4013288	mm	mm	mm	mm		
05028205001	004734	3,0	125	98	5,0	5"	5
05028210001	004741	3,5	125	98	6,1	5"	5
05028215001	004758	4,0	125	98	6,9	5"	5
05028220001	004765	4,5	125	98	7,1	5"	5
05028225001	004772	5,0	125	98	8,1	5"	5
05028230001	004789	5,5	125	98	8,1	5"	5
05029405001	004796	6,0	125	98	9,1	5"	5
05029410001	004802	7,0	125	105	11,0	5"	5
05029415001	004819	8,0	125	105	12,1	5"	5
05029420001	004826	9,0	125	105	13,1	5"	5
05029425001	004833	10,0	125	112	14,1	5"	5
05029430001	004840	11,0	125	112	16,0	5"	5
05029435001	004857	12,0	125	112	17,1	5"	5
05029440001	004864	13,0	125	112	18,1	5"	5
05029445001	004871	14,0	125	112	19,1	5"	5
05029450001	004888	15,0	125	112	21,0	5"	5

395 HO Hylsyruuvitaltta

Laadukas Weran onttovirtainen hylsyruuvitaltta. Ontto varsi kierretankojen ruuvaamiseen. Kierretanko voi nousta mutterin läpi ruuvitaltan onttoon varteen. Kraftform-monikomponenttipistoolikahva nopeaan työskentelyyn ja erityisen ergonomiseen ruuvaamiseen.

Kraftform Plus: Kovat tartunta-alueet takaavat suuren työskentelynopeuden, kun taas pehmeät tartunta-alueet takaavat korkean vääntömomentin voimansiirron. Kuusikantainen kierimisenesto estää työkalua vierimästä pois. Merkintä kahvassa helpottaa työkalun löytämistä ja lajittelua. Kuusiokantaruuveille.

- Hylsyruuvitaltta kuusiokantaruuveille
- Ontto varsi ulkoneville kierretangoille, Nicromatt

395 HO Hylsyruuvitaltta



	EAN							
Code	4013288	mm		mm	mm	mm		
05029460001	108296	5,0		90	98	7,2	3 35/64"	5
05029461001	108302	5,5		90	98	7,2	3 35/64"	5
05029462001	108319	6,0		90	98	7,2	3 35/64"	5
05029463001	108326	7,0		90	105	7,2	3 35/64"	5
05029464001	108333	8,0		90	105	9,3	3 35/64"	5
05029465001	108340	10,0		90	112	9,3	3 35/64"	5
05029466001	108357	13,0		90	112	11,0	3 35/64"	5
05029501001	110503		3/16"	90	98	7,2	3 35/64"	5
05029502001	110510		1/4"	90	98	7,2	3 35/64"	5
05029503001	110527		5/16"	90	105	9,3	3 35/64"	5
05029504001	110534		11/32"	90	105	9,3	3 35/64"	5
05029505001	110541		3/8"	90	112	9,3	3 35/64"	5
05029506001	110558		7/16"	90	112	11,0	3 35/64"	5
05029507001	110565		1/2"	90	112	11,0	3 35/64"	5

Take it easy -värikoodausjärjestelmä – tarvittavan työkalun helppoon ja nopeaan löytämiseen

Bits-kärjet: Take it easy

Zyklop-hylsy: Take it easy

L-avain: Take it easy

Joker: Take it easy

Erityisen pieni lyhytteräinen ruuvitaltta vaikeasti saavutettavissa oleville alueille. Kaksikomponenttisen Kraftform-kahvan käytännöllinen kovan ja pehmeän alueen yhdistelmä mahdollistaa hyvän tartunnan ja tarkan työskentelyn.

Terissä on käytössä kaikki Weran bits-tekniikan edut. Terien erityinen pinnoite takaa korkean korroosiosuojan ja optimaalisen sopivuuden ruuviin.

Kuusikantainen kierimisenesto estää työkalua vierimästä pois paikoiltaan.

- Lyhyt kompakti muoto sopii ahtaisiin paikkoihin
- Ergonominen kaksikomponenttinen Kraftform-kahva tarkkaan työhön
- Terät, joilla on Weran bits-tekniikan edut
- Kuusikantainen kierimisenesto estää työkalua vierimästä pois
- Take it easy -värikoodausjärjestelmä: Värikoodit profiilien ja koon mukaan

335 Stubby/kaasutinruuvitaltta



	EAN							
Code	4013288	mm	mm	mm	mm	mm		
05008840001	212115	0,6	3,5	24,5	54	3,5	9/64"	5
05008841001	212122	0,8	4,0	24,5	54	4,0	5/32"	5
05008842001	212139	1,0	5,5	24,5	54	5,5	7/32"	5
05008843001	212146	1,2	6,5	24,5	54	6,5	1/4"	5
05008844001	212153	1,2	8,0	24,5	54	8,0	5/16"	5

350 PH Ristipäinen Stubby/kaasutinruuvitaltta



	EAN	+	mm	mm	mm	mm		
Code	4013288							
05008850001	212160	PH 1	25	54	4,2	1"		5
05008851001	212177	PH 2	25	54	5,2	1"		5
05008852001	212184	PH 3	25	54	6,2	1"		5

355 PZ Ristipäinen Stubby/kaasutinruuvitaltta



	EAN	*	mm	mm	mm	mm		
Code	4013288							
05008853001	212191	PZ 1	25	54	4,5	1"		5
05008854001	212207	PZ 2	25	54	6,0	1"		5
05008855001	212214	PZ 3	25	54	8,0	1"		5

367 TORX® Stubby -ruuvitaltta



	EAN	*	mm	mm	mm	mm		
Code	4013288							
05008856001	212245	TX 10	25	54	3,4	1"		5
05008857001	212252	TX 15	25	54	3,7	1"		5
05008858001	212269	TX 20	25	54	4,0	1"		5
05008859001	212276	TX 25	25	54	4,5	1"		5
05008860001	212283	TX 27	25	54	5,1	1"		5
05008861001	212290	TX 30	25	54	5,6	1"		5
05008862001	212306	TX 40	25	54	-	1"		5

368 Stubby-ruuvitaltta neliökoloruuviteille

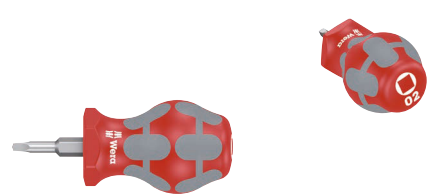

	EAN	□	mm	mm	mm	mm		
Code	4013288							
05008863001	212313	# 01	25	54	4,2	1"		5
05008864001	212320	# 02	25	54	4,2	1"		5

9650 Magneettillista Kraffform-ruuvitalttasarja

Kraffform-ruuvitalttasarja, 9-osainen, pidikelistassa. Monikäyttöinen ruuvitalttasarja. Kraffform Plus -kahva takaa miellyttävän ergonomisen työskentelyn ja estää rakkuloiden ja kovettumien syntymisen. Kovat tartunta-alueet takaavat suuren työskentelynopeuden, kun taas pehmeät tartunta-alueet varmistavat korkean vääntömomentin siirron.

932 A, jossa kahvan läpi kulkeva kuusikulmainen terä ja iskuhattu; 350, 355 ja 335 Lasertip-kärjellä: Weran Lasertip-ruuvitalttojen kärki on mikroskooppisesti karhennettu lasersäteellä. Tämä karkea pinta puree ruuvinkantaan. Tahatonta poisluiskahtamista ei enää pääse tapahtumaan. 160 IS, joka on VDE-eristetty ja varustettu Lasertip-kärjellä.

Take it easy -värikoodausjärjestelmä, jossa värikoodit profiilien mukaan ja kokomerkinä – tarvittavan työkalun helppoon ja nopeaan löytämiseen. Listassa olevat kiinnittimet varmistavat työkalujen täydellisen paikallaan pysymisen. Lista pysyy vahvan magneetin ansiosta varmasti metallipinoilla. Vaihtoehtoisesti lista voidaan myös ruuvata kiinni seinään.

- Oikea työkalu jokaiseen käyttökohteeseen - Allround-Set ruuvitalttasarja
- Listassa olevat kiinnittimet varmistavat työkalujen täydellisen paikallaan pysymisen
- Lista pysyy vahvan magneetin ansiosta varmasti metallipinoilla. Vaihtoehtoisesti lista voidaan myös ruuvata kiinni seinään.

9650 Magneettillista Kraffform-ruuvitalttasarja



Code	EAN		
05051012001	228970		1
		<ul style="list-style-type: none"> ● 932 A 1x 1,0x5,5x100; 1x 1,2x7,0x125 ● 350 1x PH 2x100 ● 355 1x PZ 1x80; 1x PZ 2x100 ● 367 TORX® 1x TX 20x100; 1x TX 25x100 ● 335 1x 0,8x4,0x100 ● 160 IS VDE 1x 0,6x3,5x100 ● 9611 1x 30,0x400,0 	

Kraftform Big Pack 300

- Ruuvitaltoja ura- ja ristipääruuveille Phillips ja Pozidriv ja TORX®

Kraftform Big Pack 300



Code	EAN		
05105630001	4013288 163622		1
		+ 350 PH 1x PH 1x80; 1x PH 2x100; 1x PH 3x150	
		+ 355 PZ 1x PZ 1x80; 1x PZ 2x100; 1x PZ 3x150	
		* 367 TORX® 1x TX 10x80; 1x TX 15x80; 1x TX 20x100; 1x TX 25x100; 1x TX 30x115	
		— 334 1x 1,2x6,5x150	
		— 335 1x 0,6x3,5x100 ¹⁾ ; 1x 0,8x4,0x100	
		Rack 2x 190,0x50,0	

¹⁾ ei Lasertip-kärkeä

Kraftform XXL

- Oikea työkalu jokaiseen käyttökohteeseen - Allround-Set ruuvitalttasarja

Kraftform XXL



Code	EAN		
05051010001	4013288 139092		1
		+ 350 PH 1x PH 1x80; 1x PH 2x100	
		+ 355 PZ 1x PZ 1x80; 1x PZ 2x100	
		— 932 A 1x 1,0x5,5x100; 1x 1,2x7,0x125	
		— 334 1x 1,2x6,5x150	
		— 335 1x 0,8x4,0x100; 1x 1,0x5,5x125	
		— 160 i VDE 1x 0,4x2,5x80 ¹⁾ ; 1x 0,6x3,5x100 ¹⁾	
		— 247 1x 0,5x3,0x70	
		Rack 2x 190,0x50,0	

¹⁾ ei Lasertip-kärkeä

²⁾ Tuote ei ole saatavilla Yhdysvalloissa ja Kanadassa.

Kraftform XXL 2



Code	EAN		
	4013288		
05051011001	144225		1
		350 PH 1x PH 2x100	
		355 PZ 1x PZ 1x80; 1x PZ 2x100	
		932 A 1x 1,0x5,5x100; 1x 1,2x7,0x125	
		335 1x 0,8x4,0x100	
		367 TORX® 1x TX 15x80; 1x TX 20x100; 1x TX 25x100	
		160 i VDE 1x 0,4x2,5x80 ¹⁾ ; 1x 0,6x3,5x100 ¹⁾	
		247 1x 0,5x3,0x70	
		Rack 2x 190,0x50,0	

¹⁾ ei Lasertip-kärkeä

²⁾ Tuote ei ole saatavilla Yhdysvalloissa ja Kanadassa.

Kraftform XXL 3



Code	EAN		
	4013288		
05347106001	182388		1
		932 A 1x 1,0x5,5x100; 1x 1,2x7,0x125	
		350 PH 1x PH 1x80; 1x PH 2x100	
		334 1x 1,2x6,5x150	
		335 1x 0,8x4,0x100; 1x 1,0x5,5x125	
		368 1x # 1x80; 1x # 2x100	
		160 i VDE 1x 0,4x2,5x80 ¹⁾ ; 1x 0,6x3,5x100 ¹⁾	
		Rack 2x 190,0x50,0	

¹⁾ ei Lasertip-kärkeä

Kraftform 2go 300

11 Kraftform -ruuvitalttaa, joissa Take it Easy -värikooodausjärjestelmä, työkalulaukussa Wera 2go 4. Vapaasti säädettävä tilanjakaja.

- Soveltuu Wera 2go -järjestelmään telakointiin

Kraftform 2go 300



Code	EAN		
	4013288		
05004313001	187833		1
		Wera 2go 4 1x 165,0x165,0x105,0	
		350 PH 1x PH 1x80; 1x PH 2x100	
		355 PZ 1x PZ 1x80; 1x PZ 2x100	
		367 TORX® 1x TX 10x80; 1x TX 15x80; 1x TX 20x100; 1x TX 25x100; 1x TX 30x115	
		334 SK 1x 0,8x4,5x90; 1x 1,2x7,0x125	
		K120 1x 50,0x120,0	

334 SK/6 Rack Ruuvitaltatarja Kraftform Plus Lasertip + teline

- Kuusikulmainen terä ja työkalusovitin korkeiden vääntömomenttien siirtämiseen

334 SK/6 Rack Ruuvitaltatarja Kraftform Plus Lasertip + teline



Code	EAN		
	4013288		
05007680001	111418		1
		350 SK PH 1x PH 1x80; 1x PH 2x100	
		334 SK 1x 0,6x3,5x75 ¹⁾ ; 1x 0,8x4,0x90; 1x 1,0x5,5x100; 1x 1,2x6,5x125	

¹⁾ ei Lasertip-kärkeä

334/6 Rack Ruuvitalttasarja Krafftform Plus Lasertip + teline



Code	EAN		
05105650001	4013288 003133		1
		+	350 PH 1x PH 1x80; 1x PH 2x100
		-	334 1x 1,2x6,5x150
		-	335 1x 0,5x3,0x80 ¹⁾ ; 1x 0,8x4,0x100; 1x 1,0x5,5x125

¹⁾ei Lasertip-kärkeä

334/355 SK/6 Rack Ruuvitalttasarja Krafftform Plus Lasertip + teline

- Kuusikulmainen terä ja työkalusovitin korkeiden vääntömomenttien siirtämiseen

334/355 SK/6 Rack Ruuvitalttasarja Krafftform Plus Lasertip + teline



Code	EAN		
05007681001	4013288 111425		1
		+	355 SK PZ 1x PZ 1x80; 1x PZ 2x100
		-	334 SK 1x 0,6x3,5x75 ¹⁾ ; 1x 0,8x4,0x90; 1x 1,0x5,5x100; 1x 1,2x6,5x125

¹⁾ei Lasertip-kärkeä

334/355/6 Rack Ruuvitalttasarja Krafftform Plus Lasertip + teline



Code	EAN		
05105656001	4013288 003140		1
		+	355 PZ 1x PZ 1x80; 1x PZ 2x100
		-	334 1x 1,2x6,5x150
		-	335 1x 0,5x3,0x80 ¹⁾ ; 1x 0,8x4,0x100; 1x 1,0x5,5x125

¹⁾ei Lasertip-kärkeä

335/350/355/6 Ruuvitalttasarja Krafftform Plus Lasertip + teline



Code	EAN		
05105622001	4013288 041616		1
		+	350 PH 1x PH 1x80; 1x PH 2x100
		+	355 PZ 1x PZ 1x80; 1x PZ 2x100
		-	335 1x 0,8x4,0x100; 1x 1,0x5,5x125

335/350/355/3 Ruuvitalttasarja Kraftform Plus, jossa 300 mm:n pituiset terät

- Erittäin pitkä terä myös syvällä tehtäviin töihin

335/350/355/3 Ruuvitalttasarja Kraftform Plus, jossa 300 mm:n pituiset terät

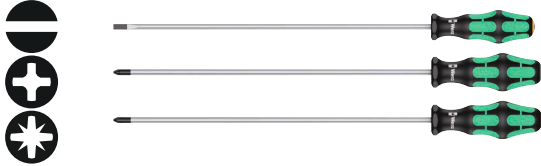

Code	EAN		
05347735002	120991		1
		335 1x 1,0x5,5x300 ¹⁾	
		350 PH 1x PH 2x300 ¹⁾	
		355 PZ 1x PZ 2x300 ¹⁾	

¹⁾ei Lasertip-kärkeä

335/350/355/4 Ruuvitalttasarja Kraftform Plus Lasertip, jossa 200 mm:n pituiset terät

- Erittäin pitkä terä myös syvällä tehtäviin töihin

335/350/355/4 Ruuvitalttasarja Kraftform Plus Lasertip, jossa 200 mm:n pituiset terät



Code	EAN		
05347736002	117397		1
		350 PH 1x PH 2x200	
		355 PZ 1x PZ 1x200; 1x PZ 2x200	
		335 1x 1,0x5,5x200	

335/350/367/7 Rack Ruuvitalttasarja Kraftform Plus Lasertip + teline

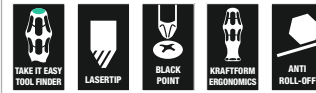

Code	EAN		
05320540001	094704		1
		350 PH 1x PH 2x100	
		355 PZ 1x PZ 1x80; 1x PZ 2x100	
		335 1x 0,8x4,0x100	
		367 TORX® 1x TX 15x80; 1x TX 20x100; 1x TX 25x100	

367/7 TORX® HF Kraftform Plus -ruuvitalttasarja, jossa pitotoiminto + teline

- Pitotoiminnolla TORX® ruuveille, Nicromatt

367/7 TORX® HF Kraftform Plus -ruuvitalttasarja, jossa pitotoiminto + teline



Code	EAN		
05223161001	118226		1
		367 TORX® HF 1x TX 8x60; 1x TX 10x80; 1x TX 15x80; 1x TX 20x100; 1x TX 25x100; 1x TX 27x115; 1x TX 30x115	

367/6 TORX® HF Kraftform Plus -ruuvitalttasarja, jossa pitotoiminto + teline



Code		EAN		
05028059001		4013288	100764	1
				367 TORX® HF 1x TX 10x80; 1x TX 15x80; 1x TX 20x100; 1x TX 25x100; 1x TX 30x115; 1x TX 40x130

367/4 TORX® HF Kraftform Plus -ruuvitalttasarja, jossa pitotoiminto, mukana 300 mm:n pituiset terät

- Ruuvitaltta TORX® ruuveille pitotoiminnolla ja erittäin pitkällä 300 mm:n terällä

367/4 TORX® HF Kraftform Plus -ruuvitalttasarja, jossa pitotoiminto, mukana 300 mm:n pituiset terät

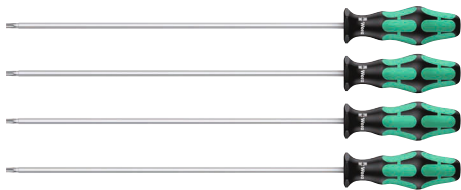

Code		EAN		
05028074001		4013288	138378	1
				367 TORX® HF 1x TX 20x300; 1x TX 25x300; 1x TX 27x300; 1x TX 30x300

367/6 TORX® -ruuvitalttasarja Kraftform Plus TORX® + teline



Code		EAN		
05028062001		4013288	028891	1
				367 TORX® 1x TX 10x80; 1x TX 15x80; 1x TX 20x100; 1x TX 25x100; 1x TX 30x115; 1x TX 40x130

334/368/6 Ruuvitalttasarja + teline



Code		EAN		
05347778001		4013288	122735	1
				350 PH 1x PH 1x80; 1x PH 2x100 334 1x 1,2x6,5x150 335 1x 0,8x4,0x100 368 1x # 1x80; 1x # 2x100

367/6 TORX® B0 Kraftform Plus TORX® B0 -ruuvitalttasarja + teline

- Ruuvitaltta TORX® ruuveille, joissa turvatappi

367/6 TORX® B0 Kraftform Plus TORX® B0 -ruuvitalttasarja + teline



Code		EAN		
05138250001		4013288		
		028907		1
			♻️	
		367 TORX® B0 1x TX 10x80; 1x TX 15x80; 1x TX 20x100; 1x TX 25x100; 1x TX 30x115; 1x TX 40x130		

338/2 Riviliittimien avaustyökalusarja

Sarjassa 2 avaustyökalua jousiliittimille. Taivutettujen terien ansiosta työkaluilla voidaan käsitellä hyvin myös jakokeskusten jousiliittimiä, joihin ei pääse käsiksi suoralla terällä.

Terä pysyy kiinni liittimessä, jolloin molemmat kädet jäävät vapaiksi kaapelin sisään asettamista varten. Kraftform-monikomponenttikahva nopeaan ja miellyttävään työskentelyyn.

- Erikoistyökalu kosketinjousien lukituksen avaamiseen sähköteknisissä johdinliittimissä
- Taivutetun kärjen ansiosta on mahdollista käsitellä myös riviliittimiä, joihin ei päästä käsiksi normaalilla ruuvitaltalla
- Sopii jousiliittimille, joissa johdinpoikkipinta on enintään 1,5 mm² tai 2,5–4,0 mm²

338/2 Riviliittimien avaustyökalusarja



Code		EAN		
05008100001		4013288		
		225658		1
			●	
		338 1x 0,4x2,5x81; 1x 0,6x3,5x81		

395 H0/7 SM Hylsyruuvitalttasarja

- Hylsyruuvitaltta kuusiokantaruuveille
- Ontto varsi ulkoneville kierretangoille, Nicromatt

395 H0/7 SM Hylsyruuvitalttasarja



Code		EAN		
05029510001		4013288		
		111432		1
			●	
		395 H0 1x 5,0x90; 1x 5,5x90; 1x 6,0x90; 1x 7,0x90; 1x 8,0x90; 1x 10,0x90; 1x 13,0x90		

395 H0/3 Putkimiehen hylsyruuvitalttasarja, putkityöt

- Hylsyruuvitaltta kuusiokantaruuveille, Nicromatt
- Ontto varsi ulkoneville kierretangoille, soveltuu erityisesti tiskipöytien sekoitushanojen asentamiseen/purkamiseen

395 H0/3 Putkimiehen hylsyruuvitalttasarja, putkityöt



Code		EAN		
05134275001		4013288		
		207616		1
			●	
		395 H0 1x 10,0x90; 1x 13,0x90; 1x 7/16"x90		

391/3 Letkunkiristin ruuvitalttasarja

- Taipuisalla varrella

391/3 Letkunkiristin ruuvitalttasarja



Code		EAN		
05135311001		169860		1
		391		
		1x 6x167; 1x 7x167; 1x 8x167		

Stubby Set 1 -ruuvitalttasarja

Eriyisen pienet ruuvitaltat vaikeasti saavutettavissa oleville alueille. Kaksikomponenttisen Kraftform-kahvan käytännöllinen kovan ja pehmeän alueen yhdistelmä mahdollistaa hyvän tartunnan ja tarkan työskentelyn.

Terissä on käytössä kaikki Weran bits-teknologian edut. Terien erityinen pinnoite takaa korkean korroosiosuojan ja optimaalisen sopivuuden ruuviin.

Kuusikantainen kierimisenesto estää työkalua vierimästä pois paikoiltaan.

- Lyhyt kompakti muoto sopii ahtaisiin paikkoihin
- Ergonominen kaksikomponenttinen Kraftform-kahva tarkkaan työhön
- Terät, joilla on Weran bits-teknologian edut
- Kuusikantainen kierimisenesto estää työkalua vierimästä pois
- Take it easy -värikoodausjärjestelmä: Värikoodit profiiliin ja koon mukaan

Stubby Set 1 -ruuvitalttasarja



Code		EAN		
05008870001		212337		1
		335 Stubby		
		1x 0,6x3,5x24,5; 1x 0,8x4,0x24,5; 1x 1,0x5,5x24,5		
		350 PH Stubby		
		1x PH 1x25; 1x PH 2x25		

Stubby Set 2 -ruuvitalttasarja

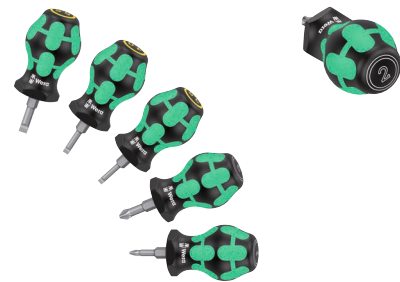

Code		EAN		
05008871001		212344		1
		335 Stubby		
		1x 0,6x3,5x24,5; 1x 0,8x4,0x24,5; 1x 1,0x5,5x24,5		
		355 PZ Stubby		
		1x PZ 1x25; 1x PZ 2x25		

Stubby Set 3 -ruuvitalttasarja

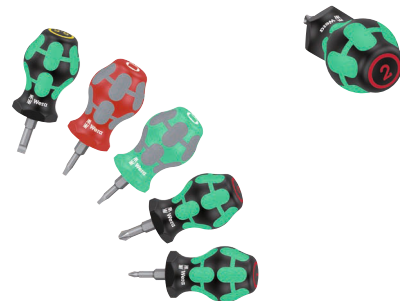

Code		EAN		
05008872001		214096		1
		350 PH Stubby		
		1x PH 1x25; 1x PH 2x25		
		335 Stubby		
		1x 1,0x5,5x24,5		
		368 Stubby		
		1x # 01x25; 1x # 02x25		

Stubby Set TX 1 TORX® -ruuvitalttasarja

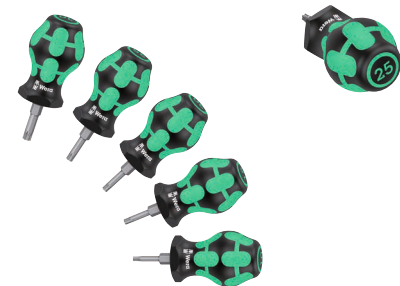

Code		EAN		
05008876001		212351		1
		367 TORX® Stubby		
		1x TX 10x25; 1x TX 15x25; 1x TX 20x25; 1x TX 25x25; 1x TX 30x25		

Bicycle Big Pack 1



Code	EAN		
05004190001	220745		1
		354 Hex-Plus 1x 2,0x75; 1x 2,5x75	
		454 HF 1x 3x100; 1x 4x150; 1x 5x150; 1x 6x200; 1x 8x200	
		367 TORX® 1x TX 10x80	
		467 TORX® HF 1x TX 20x100; 1x TX 25x200	
		932 A 1x 1,0x5,5x100; 1x 1,2x7,0x125	
		350 PH 1x PH 1x80; 1x PH 2x100	

1267 A TORX® -lippuavain

Weran laadukas lippuavain sisä TORX® ruuveille. Suurien vääntömomenttien siirto pienillä ruuveilla. Soveltuu erityisesti kääntöteräpalojen vaihtamiseen. BlackLaser-pintakäsittely tarjoaa erinomaisen pintasuojan, myös korroosiota vastaan, ja pidentää käyttöikä. Monikomponenttikahva takaa erityisen hyvän otteen.

- TORX® lippuavain TORX® ruuveille
- Monikomponenttikahva
- Pyöreä BlackLaser-terä takaa erinomaisen pintasuojan ja pitkän käyttöiän.
- Korkea korroosiosuoja
- Suurien vääntömomenttien siirto pienillä ruuveilla

1267 A TORX® -lippuavain



Code	EAN							
05026350001	093516	TX 6	33	62,0	3,0	1 19/64"		10
05026351001	093523	TX 7	33	62,0	3,0	1 19/64"		10
05026352001	093530	TX 8	40	69,0	3,0	1 37/64"		10
05026353001	093547	TX 9	40	69,0	3,0	1 37/64"		10
05026354001	093554	TX 10	40	69,0	3,0	1 37/64"		10

1267 A TORX PLUS® -lippuavain



Code	EAN							
05026360001	093561	6 IP	33	62,0	3,0	1 19/64"		10
05026361001	093578	7 IP	33	62,0	3,0	1 19/64"		10
05026363001	093608	9 IP	40	69,0	3,0	1 37/64"		10

1267 B TORX® -yhdistelmälippuavain

Laadukas Weran lippuavain yhdistelmäprofiililla TORX- ja kuusiokoloruuveille. Suurien vääntömomenttien siirto pienillä ruuveilla. Soveltuu erityisesti kääntöteräpalojen vaihtamiseen. BlackLaser-pintakäsittely tarjoaa erinomaisen pintasuojan, myös korroosiota vastaan, ja pidentää käyttöikä. Monikomponenttikahva takaa erityisen hyvän otteen.

1267 B TORX® -yhdistelmälippuavain



Code	EAN							
05026372001	093639	TX 15	3,5	47	86,0	1 27/32"		10
05026373001	093707	TX 15	4	47	86,0	1 27/32"		10
05026374001	093646	TX 20	4	47	86,0	1 27/32"		10

1267 B TORX PLUS® -yhdistelmälippuavain



Code	EAN							
05026382001	093677	15 IP	3,5	47	86,0	1 27/32"		10

9500 Magnetointilaite SB

Weran magnetointilaite työkalun magnetointiin ja magnetoinnin poistoon. Magnetoinnin avulla ruuvi pysyy varmasti terässä kiinni.

- Magnetointi ja magnetoinnin poisto työkalujen kärjistä
- Magnetoivi vetämällä työkalun kärkeä positiivista puolta pitkin
- Kun haluat poistaa magnetoinnin, vedä työkalun kärkeä negatiivista sivua pitkin.

9500 Magnetointilaite SB



	EAN						
							
Code	4013288	mm					
05033404001	219589	64,6					1

1427 Purasin



	EAN						
							
Code	4013288	mm	mm				
05027405001	019998	105	92	4 3/16"			5

1428 Neliökärkinen purasin



	EAN						
							
Code		mm	mm				
05027455001	020000	107	92	4 9/32"			5

9611 Magneettilista enintään 9 Kraftform-ruuvitaltalle, tyhjä

- Listassa olevat kiinnittimet varmistavat työkalujen täydellisen paikallaan pysymisen
- Lista pysyy vahvan magneetin ansiosta varmasti metallipinnoilla. Vaihtoehtoisesti lista voidaan myös ruuvata kiinni seinään

9611 Magneettilista enintään 9 Kraftform-ruuvitaltalle, tyhjä



	EAN						
							
Code	4013288	mm	mm				
05136414001	230690	30,0	400,0				1

Teline Kraftform Micro -ruuvitaltoille



							
		mm	mm				
05134002001	100047	190,0	80				1

Teline Kraftform-ruuvitaltoille



	EAN						
							
Code	4013288	mm	mm				
05134001001	100030	190,0	50,0				1

1440/1442 Tartuntakynsisarja ruuveille

Weran tartuntakynsisarja: pitotoiminnon lisäävä lisäosa ruuvitaltoille. Pitää kaikki ruuviprofiilit varmasti kiinni ruuvitaltassa.

Tartuntakynsi voidaan työntää ylöspäin terällä ruuvauksen aikana. Näin kynsi ei häiritse, jos ruuvi on syvällä.

- Tartuntakynsisarja ruuveille
- Pitotoiminnon lisäävä lisäosa ruuvitaltoille
- Pitää kaikki ruuviprofiilit ja -koot varmasti kiinni työkalussa
- Kestävästä elastomeerimuovista

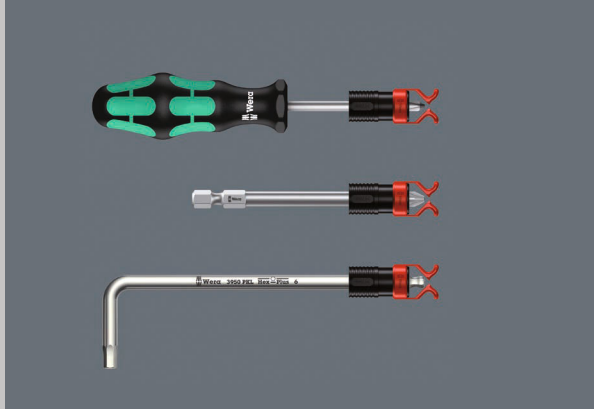

1441 SB Tartuntakynsi jossa pitotoiminto ruuveille, sopii ruuvitaltoille, pitkille Bits-kärjille ja L-avaimille



Code	EAN	Ø	L							
05073681001	140357	4,5-6,0	41,0							1

1440/1442 Tartuntakynsisarja ruuveille



Code	EAN									
05073680001	140340									1
				1440						
				1x 4,5-6,0x41,0						
				1442						
				1x 6,0-8,5x41,0						

9108/2 MC4-pistoliittimien asennusavainsarja

Sarja koostuu kahdesta MC4 (Multi-Contact) -aurinkosähköliittimien asennusavaimesta.

- 2 asennusavainta 9108 aurinkosähköliittimiin MC4 (Multi-Contact)
- MC4-liittimien kiinnittämiseen ja irrottamiseen
- Lasikuituvahvisteinen muovi

9108/2 MC4-pistoliittimien asennusavainsarja



Code	EAN									
05136700001	230461									1
				9108						
				2x 115						

9523 Ketjun niittaustyökalun varaosasarja

- Sisältää ketjun niittaustyökalun ja ketjunpitimen sekä vaihdettavan niittaustapin polkupyörien ketjujen avaamiseen ja sulkemiseen. Sopii enintään 12-vaihteisille Single-Speed-ketjuille

9523 Ketjun niittaustyökalun varaosasarja



Code	EAN									
05136039001	227867									1
				9513						
				Ketjunkatkaisin						
				9512						

Bicycle Set 13

2-osainen rengasrautasarja liikkuvaan työhön tai kiinteisiin työpisteisiin. Molemmat rengasraudat on valmistettu lasikuituvahvistetusta muovista: rengasrauta 9502, jossa on bits-kärkien kiinnitys ja joka sopii myös Presta-venttiin kiinnitykseen, sekä rengasrauta 9503, jossa on venttiin uloskiertäjä.

Muovisten lasikuituvahvisteisten rengasrautojen avulla renkaat voidaan vivuta vanteelta turvallisesti vannetta vahingoittamatta.

- 2 rengasrauta (9502 + 9503), lasikuituvahvisteista muovia
- Renkaan vipuaminen vanteelta turvallisesti vannetta vahingoittamatta
- Rengasraudassa 9502 oleva 1/4" kuusiokantakiinnitys mahdollistaa Presta-venttiilien kiinnittämisen ja 1/4" bits-kärjen käytön.
- Rengasrauta 9503, jossa venttiin uloskiertäjä ja ilmanpoistin

Bicycle Set 13



Code	EAN		
05004184001	4013288 220585	9502 1x 105,0	5
		9503 1x 105,0	

Bicycle Set 15

Erittäin kompakti ja kevyt polkupyörä työkalu, jossa on kaksi 4-in-1 bits-kärkeä ja kolme rengasrauta. Yhdellä ainoalla bits-kärjellä käytössäsi on neljää erilaista ruuviprofiilia. Merkittävä painonsäästö, yli 50 %. Suuren tilansäästön ansiosta polkupyöräsarja 15 soveltuu erittäin hyvin liikkuvaan käyttöön. Suurten profiilien käyttö mahdollistetaan pienempien profiilien jousitetulla kiinnityksellä. Bits-kärjellä on 1/4" kuusiokantavääntö (Wera-liitäntäsarja 1) ja sitä voidaan siksi käyttää myös esimerkiksi bits-räikkien ja Rapidaptor-kärkipitimmellä varustettujen ruuvialttakahvojen kanssa.

Rengasraudassa 9504 on 1/4"-kiinnitys 1/4" bits-kärjen kiinnitystä varten. Kun molemmat rengasraudat 9504 on kytketty päällekkäin, 4-in-1 bits-kärki voidaan asettaa rengasraudan kärkipitimeen, jolloin rengasraudoista tulee ruuvaustyökalu. Rengasraudassa 9505 on sekä venttiin uloskiertäjä että ilmanpoistaja. Rengasraudat ja 4-in-1 bits-kärjet voidaan kiinnittää toisiinsa, jolloin kokonaisuus on todella kompakti eikä mitään pääse hukkumaan.

Bicycle Set 15



Code	EAN		
05004182001	4013288 222190	9504 2x 105,0	1
		9505 1x 105,0	
		9506 1x 3,0; 4,0; 5,0; 6,0x37	
		9507 1x 2,5; 5,0; 6,0; TX 25x37	

Krafftform Micro - Sähköasentajan ruuvitaltta

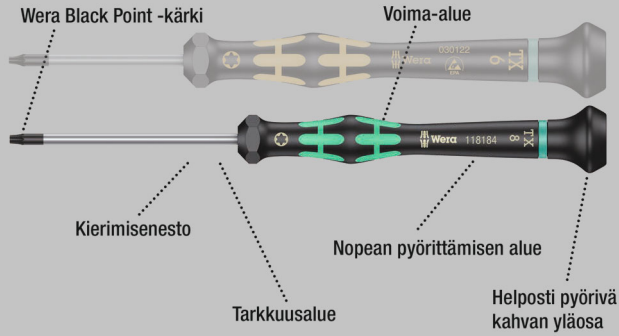

Laadukas Wera Micro -ruuvitaltta hienomekaanisiin ruuviliitännöihin. Nopea pyörittäminen on mahdollista, koska käden voi tukea pyörivään kahvan päähän ja koska pyörivän suojuksen alla on nopean pyörittämisen alue. Aikaa vievää otteen vaihtamista ei tarvita. Voima-alue ja integroidut pehmeät alueet varmistavat korkeiden irrotus- ja kiristysmomenttien siirron. Tarkkuusalue oikean kääntökulman saavuttamiseen tarkoissa säätötöissä.

Weran Black Point -kärki tarjoaa erittäin suuren tarkkuuden ja optimoidun korroosiosuojan.

- Krafftform Micro -monikomponenttikahva nopeaan ja ergonomiseen ruuvaukseen
- Kierimisenestolla ja pyörivällä kahvan päällä nopeaan pyörittämiseen
- Weran Black Point -kärki tarjoaa erittäin suuren tarkkuuden ja optimoidun korroosiosuojan
- Take it easy -värikoodausjärjestelmä: Värikoodit profiilien ja koon mukaan
- Esimerkiksi sähköasentajille, optikoille, hienomekaniikoille, kultasepille tai EDV-laitteistoasentajille

2035 Elektronikka uraruuvitaltta

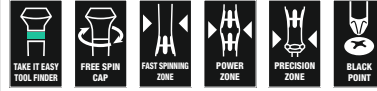

	EAN							
Code	4013288	mm	mm	mm	mm	mm		
05117990001	108418	0,16	0,8	40	97	2,0	1/32"	10
05117991001	108425	0,18	1,0	40	97	2,0	0,04"	10
05117992001	108432	0,20	1,2	40	97	2,0	0,05"	10
05118002001	031877	0,23	1,5	40	97	2,0	1/16"	10
05118003001	108456	0,23	1,5	60	97	2,0	1/16"	10
05118000001	031860	0,25	1,2	40	97	2,0	0,05"	10
05117993001	108463	0,30	1,8	40	97	2,0	0,07"	10
05118004001	031884	0,30	1,8	60	97	2,0	0,07"	10
05118017001	151704	0,30	2,0	50	97	2,0"	5/64"	10
05117997001	194824	0,35	2,5	40	97	2,5	3/32"	10
05118005001	108470	0,40	2,0	40	97	2,5	5/64"	10
05118006001	031891	0,40	2,0	60	97	2,5	5/64"	10
05118007001	108487	0,40	2,0	100	97	2,5	5/64"	10
05117994001	108494	0,40	2,5	50	97	2,5	3/32"	10
05118008001	031907	0,40	2,5	80	97	2,5	3/32"	10
05117995001	108517	0,50	3,0	50	97	3,0	1/8"	10
05118010001	031914	0,50	3,0	80	97	3,0	1/8"	10
05118012001	031921	0,60	3,5	80	97	4,0	9/64"	10
05118014001	031938	0,80	4,0	80	97	4,0	5/32"	10

2055 PZ Elektronikka ristipääruuvitaltta



	EAN						
Code	4013288		mm	mm	mm		
05118030001	032195	PZ 0	60	97	3,0	2 3/8"	10
05118032001	032201	PZ 1	80	97	4,0	3 1/16"	10

2050 PH Elektronikka ristipääruuvitalta



	EAN						
Code	4013288		mm	mm	mm		
05345290001 ¹⁾²⁾	164506	PH 000	40	97	1,5/2,5	1 9/16"	10
05118019001 ¹⁾²⁾	108562	PH 00	40	97	1,8/2,5	1 9/16"	10
05118020001 ¹⁾	031969	PH 00	60	97	2,5	2 3/8"	10
05118026001 ³⁾	194800	PH 0	40	97	3,0	1 9/16"	10
05118022001 ³⁾	031976	PH 0	60	97	3,0	2 3/8"	10
05118023001	108579	PH 1	60	97	4,0	2 3/8"	10
05118024001	031983	PH 1	80	97	4,0	3 1/8"	10

¹⁾Optimoitu japanilaisille PH-ruuveille

²⁾Terä on sorvattu kärjen päästä 10 mm:n pituudelta nimellismittaan

³⁾Koko 0 muutettu standardin JCIS 0 (Japanese Camera Industrial Standard) mukaiseksi

2067 Elektronikka TORX® HF -ruuvitalta, jossa pitotoiminto

- Pitotoiminnolla TORX® ruuveille

2067 Elektronikka TORX® HF -ruuvitalta, jossa pitotoiminto



	EAN						
Code	4013288		mm	mm	mm		
05118180001	108623	TX 4	40	97	2,5	1 9/16"	5
05118181001	108630	TX 5	40	97	3,0	1 9/16"	5
05118182001	108647	TX 6	40	97	3,0	1 9/16"	5
05118183001	108654	TX 7	60	97	3,0	2 3/8"	5
05118184001	108661	TX 8	60	97	3,0	2 3/8"	5
05118185001	108678	TX 9	60	97	4,0	2 3/8"	5
05118186001	108685	TX 10	60	97	4,0	2 3/8"	5

2067 Elektronikka TORX® ruuvitalta



	EAN						
Code	4013288		mm	mm	mm		
05118035001	108593	TX 1	40	97	2,0	1 9/16"	5
05118036001	108609	TX 2	40	97	2,0	1 9/16"	5
05118037001	108616	TX 3	40	97	2,0	1 9/16"	5
05118039001	040084	TX 4	40	97	2,5	1 9/16"	5
05118040001	032218	TX 5	40	97	3,0	1 9/16"	5
05118042001	032225	TX 6	40	97	3,0	1 9/16"	5

2067 Elektronikka TORX® BO -ruuvitalta



	EAN						
Code	4013288		mm	mm	mm		
05118044001	032232	TX 7	60	97	3,0	2 3/8"	5
05118046001	032249	TX 8	60	97	3,0	2 3/8"	5
05118048001	032256	TX 9	60	97	4,0	2 3/8"	5
05118050001	032263	TX 10	60	97	4,0	2 3/8"	5
05118052001	032270	TX 15	60	97	4,0	2 3/8"	5
05118054001	032287	TX 20	60	97	4,0	2 3/8"	5

2067 Elektronikka IPR TORX PLUS® -ruuvitalta



	EAN						
Code	4013288		mm	mm	mm		
05030160001	178749	1 IPR	40	97	2,0	1 37/64"	5

¹⁾Ilman reikää

Hex-Plus - Parantaa kuusiokoloruuvien käyttöikä

Estää profiilin kulumisen (ruuvi ei pyörähdä)

Keskimääräistä pidempi käyttöikä

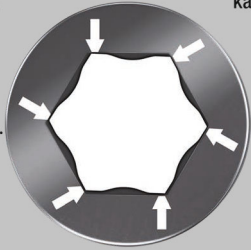

- Kraftform Micro -ruuvitalta kuusiokoloruuveille
- Hex-Plus parantaa kuusiokoloruuvien käyttöikä

2054 Elektronikka kuusiokoloruuvitalta

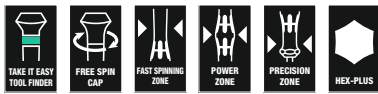

Code	EAN	⊘	⊘	⌈	⌈	⊘	⌈	📦
Code	EAN	mm	mm	mm	mm	mm	mm	
05118060001	032072	0,7		40	97	3,0	1 9/16"	5
05118062001	032089	0,9		40	97	3,0	1 9/16"	5
05118064001	032096	1,3		40	97	3,0	1 9/16"	5
05118066001	032102	1,5		60	97	3,0	2 3/8"	5
05118068001	032119	2		60	97	3,0	2 3/8"	5
05118070001	032126	2,5		60	97	4,0	2 3/8"	5
05118072001	032133	3,0		60	97	4,0	2 3/8"	5
05345284001	152206	-	0,028"	40	97	3,0	1 9/16"	5
05345285001	152213	-	0,035"	40	97	3,0	1 9/16"	5
05118074001	032140	-	0,05"	40	97	3,0	1 9/16"	5
05118076001	032157	-	1/16"	60	97	3,0	2 3/8"	5
05118078001	032164	-	5/64"	60	97	3,0	2 3/8"	5
05118080001	032171	-	3/32"	60	97	4,0	2 3/8"	5
05118082001	032188	-	7/64"	60	97	4,0	2 3/8"	5
05118075001	108807	-	1/8"	60	97	4,0	2 3/8"	5

2052 Elektronikka kuusiokoloruuvitalta pallopäällä

- Pallopäätä mahdollistaa turvallisen työskentelyn myös vaikeissa asennussijainneissa

2052 Elektronikka kuusiokoloruuvitalta pallopäällä

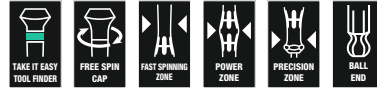

Code	EAN	⊘	⊘	⌈	⌈	⊘	⌈	📦
Code	EAN	mm	mm	mm	mm	mm	mm	
05118089001	108814	1,3		60	97	3,0	2 3/8"	5
05118090001	031990	1,5		60	97	3,0	2 3/8"	5
05118092001	032003	2,0		60	97	3,0	2 3/8"	5
05118094001	032010	2,5		60	97	4,0	2 3/8"	5
05118096001	032027	3,0		60	97	4,0	2 3/8"	5
05118098001	032034	-	1/16"	60	97	3,0	2 3/8"	5
05118100001	032041	-	5/64"	60	97	3,0	2 3/8"	5
05118102001	032058	-	3/32"	60	97	3,0	2 3/8"	5
05118106001	110954	-	7/64"	60	97	4,0	2 3/8"	5
05118103001	108821	-	1/8"	60	97	4,0	2 3/8"	5

2072 Kraftform Micro -ruuvitalta Microstix® ruuveille



Code	EAN	⊘	⌈	⌈	⊘	⌈	📦
Code	EAN	m	mm	mm	mm	mm	
05118145001	194817	m	40	97	2,5	1 9/16"	5

2069 Elektroniikka hylsyruuvitaltta



	EAN							
Code	4013288	mm		mm	mm	mm		
05118108001	108852	1,5		60	97	5,7	2 3/8"	5
05118109001	108869	1,8		60	97	5,7	2 3/8"	5
05118110001	032300	2,0		60	97	5,7	2 3/8"	5
05118112001	032317	2,5		60	97	5,7	2 3/8"	5
05118114001	032324	3,0		60	97	5,7	2 3/8"	5
05118116001	032331	3,2		60	97	5,7	2 3/8"	5
05118118001	032348	3,5		60	97	5,7	2 3/8"	5
05118120001	032355	4,0		60	97	5,7	2 3/8"	5
05118122001	032362	4,5		60	97	6,4	2 3/8"	5
05118124001	032379	5,0		60	97	7,0	2 3/8"	5
05118126001	032386	5,5		60	97	7,8	2 3/8"	5
05345281001	150189	6,0		60	97	8,5	2 3/8"	5
05118128001	032393	-	3/32"	60	97	5,7	2 3/8"	5
05118130001	032409	-	7/64"	60	97	5,7	2 3/8"	5
05118132001	032416	-	1/8"	60	97	5,7	2 3/8"	5
05118134001	032423	-	9/64"	60	97	5,7	2 3/8"	5
05118136001	032430	-	5/32"	60	97	5,7	2 3/8"	5
05118135001	110596	-	3/16"	60	97	6,6	2 3/8"	5
05118137001	112019	-	7/32"	60	97	7,8	2 3/8"	5
05345282001	150196	-	1/4"	60	97	9,0	2 3/8"	5

1429 Komponenttinostin

- Komponenttinostin tiukasti kiinni olevien komponenttien poistamiseen piirilevytä irti juottamisen jälkeen

1429 Komponenttinostin



	EAN					
Code	4013288	mm	mm	mm	mm	
05027456001	112187	1,0	3,5	50	97	10

1013 Kraffform Micro Bits -ruuvitalttakahva

Kraffform Micro -kahva, jossa ergonominen Kraffform-kahva mukavaan ja väsyttämättömään työskentelyyn. Kierimisenesto estää työkalua vierimästä pois paikoiltaan.

Sopii 4 mm:n bits-kärjille, joissa on Halfmoon-kiinnitys, sekä bits-kärjille, joissa on 4 mm:n HIOS-kiinnitys. Ihanteellinen käytettäväksi älypuhelimissa, matkapuhelimissa, kameroissa, elektronisissa laitteissa, hammaslaboratorioissa ja hammashoitoloissa.

- Kraffform Micro -bits-ruuvitalttakahva
- Kraffform Micro -monikomponenttikahva, jossa kierimisenesto ja pyörivä kahvan pää
- Sopii 4 mm:n bits-kärjille, joissa on Halfmoon-kiinnitys, sekä bits-kärjille, joissa on 4 mm:n HIOS-kiinnitys
- Käyttö esimerkiksi älypuhelimissa, matkapuhelimissa, kameroissa ja elektroniikkalaitteissa

1013 Kraffform Micro Bits -ruuvitalttakahva



	EAN				
Code	4013288	mm	mm		
05051276001	183699	23	97	29/32"	1

Kraftform Micro Big Pack 1 Elektronikka ruuvitalttasarja

Setissä Wera Micro -ruuvitaltta hienomekaanisiin ruuviliitäntöihin. Nopea pyörittäminen on mahdollista, koska käden voi tukea pyörivään kahvan päähän ja koska pyörivän suojuksen alla on nopean pyörittämisen alue.

Aikaa vievää otteen vaihtamista ei tarvita. Varastointi ja kuljetus tukevassa kotelossa, minkä ansiosta työkalu on aina saatavilla.

Take it easy -värikoodausjärjestelmä: Värikoodit profiilien ja kokojen mukaan.

- 25-osainen Kraftform Micro -ruuvitalttasarja vankassa ja kompaktissa rullataskussa
- Kraftform Micro -monikomponenttikahva nopeaan ja ergonomiseen työskentelyyn
- Työkalut kierimisenestolla ja pyörivällä kahvan päällä nopeaan pyörittämiseen
- Weran Black Point -kätki tarjoaa erittäin suuren tarkkuuden ja optimoidun korroosiosuojan
- Take it easy -värikoodausjärjestelmä: Värikoodit profiilien ja koon mukaan
- Sopii esimerkiksi elektronikkatoihin, optikoille, hienomekaanikoille, kultasepille tai EDV-laitteistoasentajille

Kraftform Micro Big Pack 1 Elektronikka ruuvitalttasarja



Code	EAN		
0513400001	209580		1
		2050 PH Micro 1x PH 000x40 ^{1) 2)} ; 1x PH 00x40 ^{1) 2)} ; 1x PH 0x40 ³⁾	
		2067 TORX® 1x TX 5x40; 1x TX 6x40	
		2067 TORX® HF 1x TX 5x40; 1x TX 6x40; 1x TX 7x60; 1x TX 8x60; 1x TX 10x60	
		2067 TORX PLUS® IPR Micro 1x 1 IPRx40	
		2054 Micro 1x 0,9x40; 1x 1,3x40; 1x 1,5x60; 1x 2x60	
		2035 Micro 1x 0,23x1,5x40; 1x 0,30x1,8x60; 1x 0,35x2,5x40; 1x 0,40x2,0x60; 1x 0,50x3,0x80	
		2069 Micro 1x 4,0x60; 1x 5,5x60	
		2072 1x mx40	
		1429 1x 1,0x3,5x50	
		K240 1x 50,0x240,0	

¹⁾Optimoitu japanilaisille PH-ruuveille

²⁾Terä on sorvattu kärjen päästä 10 mm:n pituudelta nimellismittaan

³⁾Koko 0 muutettu standardin JCS 0 (Japanese Camera Industrial Standard) mukaiseksi

Kraftform Micro 12 Universal 1 Elektronikka ruuvitalttasarja

- Kraftform Micro -ruuvitalttasarja vankassa laukussa

Kraftform Micro 12 Universal 1 Elektronikka ruuvitalttasarja

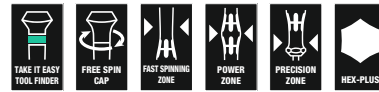

Code	EAN		
05073675001	165695		1
		2050 PH Micro 1x PH 00x60 ¹⁾ ; 1x PH 0x60 ²⁾	
		2067 TORX® HF 1x TX 5x40; 1x TX 6x40	
		2035 Micro 1x 0,23x1,5x40; 1x 0,30x1,8x60; 1x 0,40x2,0x60; 1x 0,40x2,5x80; 1x 0,50x3,0x80	
		2054 Micro 1x 0,9x40; 1x 1,5x60; 1x 2x60	

¹⁾Optimoitu japanilaisille PH-ruuveille

²⁾Koko 0 muutettu standardin JCS 0 (Japanese Camera Industrial Standard) mukaiseksi

Kraftform Micro 12 Electronics 1 Elektroniikka ruuvitalttasarja

- Kraftform Micro -ruuvitaltta ura-, Phillips ristipää-, TORX® B0, Hex-, IPR- ja Microstix® ruuveille sekä komponenttinostin

Kraftform Micro 12 Electronics 1 Elektroniikka ruuvitalttasarja



Code	EAN		
05073677001	194831		1
		+	2050 PH Micro 1x PH 000x40 ^{1) 2)} ; 1x PH 00x40 ^{1) 2)} ; 1x PH 0x40 ³⁾
		⊕	2067 TORX® B0 Micro 1x TX 8x60; 1x TX 10x60
		⊕	2067 TORX PLUS® IPR Micro 1x 1 IPRx40
		⊖	2035 Micro 1x 0,23x1,5x40; 1x 0,35x2,5x40
		⊙	2069 Micro 1x 2,5x60; 1x 3,0x60
		⊕	2072 1x mx40
		⊙	1429 1x 1,0x3,5x50

¹⁾Optimoitu japanilaisille PH-ruuveille

²⁾Terä on sorvattu kärjen päästä 10 mm:n pituudelta nimellismittaan

³⁾Koko 0 muutettu standardin JCIS 0 (Japanese Camera Industrial Standard) mukaiseksi

Kraftform Kompakt Micro 11 Electronics 1

Kraftform Kompakt Micro -setti hienomekaanisiin käyttökohteisiin. Sopii 4 mm:n bits-kärjille, joissa on Halfmoon-kiinnitys (Wera-sarja 9), sekä bits-kärjille, joissa on 4 mm:n HIOS-kiinnitys (Wera-sarja 21). Kahva-/vaihtoteräjärjestelmä salamannopeaan terän vaihtoon. Kraftform Micro -kahva, jossa pyörivä kahvan pää ja nopean pyörittämisen alue.

Aikaa vievää otteen vaihtamista ei tarvita. Voima-alue ja integroidut pehmeät alueet varmistavat korkeiden irrotus- ja kirstystymomenttien siirron. Suoraan terän yläpuolella oleva tarkkuusalue oikean kääntökulman saavuttamiseen säätötöissä. Mukana 10 bits-kärkeä käsi- ja konekäyttöiseen ruuvaukseen. Salamannopea bits-kärkien kiinnitys: työnnä bits-kärki yksinkertaisesti kiinnitykseen, bits-kärki lukittuu automaattisesti ja pysyy varmasti paikoillaan.

Kun haluat vaihtaa bits-kärjen, työnnä lukitusrengasta eteenpäin ja poista bits-kärki. Vapaasti pyörivä otepinta helpottaa työkalun ohjausta ruuvauksen aikana.

Kraftform Kompakt Micro 11 Electronics 1



Code	EAN		
05073676001	194848		1
		⊙	1013 Kraftform Micro 1x 97
		+	851/9 C 1x PH 000x44 ¹⁾ ; 1x PH 00x44 ¹⁾ ; 1x PH 0x44 ²⁾
		⊕	867/9 C TORX® 1x TX 8x44
		⊕	867/9 C TORX PLUS® 1x 3 IPx44
		⊕	867/9 IPR TORX® PLUS 1x 1 IPRx44
		⊖	800/9 C 1x 0,35x2,5x44
		⊕	872/9 1x mx44
		⊙	869/9 1x 2,5x44,0; 1x 3,0x44,0

¹⁾Optimoitu japanilaisille PH-ruuveille

²⁾Koko 0 muutettu standardin JCIS 0 (Japanese Camera Industrial Standard) mukaiseksi

Kraftform Kompakt Micro 11 Universal 1

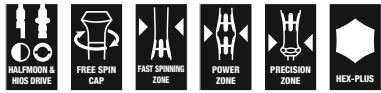

Code	EAN		
05135938001	4013288 178343		1
		1013 Kraftform Micro 1x 97	
		851/9 C 1x PH 00x44 ¹⁾ ; 1x PH 0x44 ²⁾ ; 1x PH 1x44 ¹⁾	
		840/9 C 1x 1,5x44; 1x 2,0x44	
		800/9 C 1x 0,23x1,5x44; 1x 0,40x2,0x44; 1x 0,50x3,0x44	
		867/9 C TORX® 1x TX 5x44; 1x TX 6x44	

¹⁾Optimoitu japanilaisille PH-ruuveille

²⁾Koko 0 muutettu standardin JCIS 0 (Japanese Camera Industrial Standard) mukaiseksi

2035/6 A Elektronikka ruuvitalttasarja + teline

- Käytännöllinen muovitelne

2035/6 A Elektronikka ruuvitalttasarja + teline



Code	EAN		
05118150001	4013288 031945		1
		2050 PH Micro 1x PH 00x60 ¹⁾ ; 1x PH 0x60 ²⁾	
		2035 Micro 1x 0,30x1,8x60; 1x 0,40x2,0x60; 1x 0,40x2,5x80; 1x 0,50x3,0x80	

¹⁾Optimoitu japanilaisille PH-ruuveille

²⁾Koko 0 muutettu standardin JCIS 0 (Japanese Camera Industrial Standard) mukaiseksi

2035/6 B Elektronikka ruuvitalttasarja + teline

- Käytännöllinen muovitelne

2035/6 B Elektronikka ruuvitalttasarja + teline

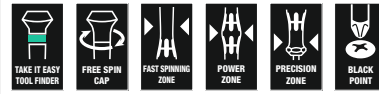

Code	EAN		
05118152001	4013288 031952		1
		2050 PH Micro 1x PH 0x60 ¹⁾ ; 1x PH 1x80	
		2035 Micro 1x 0,40x2,5x80; 1x 0,50x3,0x80; 1x 0,60x3,5x80; 1x 0,80x4,0x80	

¹⁾Koko 0 muutettu standardin JCIS 0 (Japanese Camera Industrial Standard) mukaiseksi

2050/6 Elektronikka ruuvitalttasarja + teline

- Kraftform Micro -ruuvitaltta uraruuveille, Phillips-ristipääruuveille, IPR-ja Microstix® ruuveille
- Käytännöllinen muovitelne

2050/6 Elektronikka ruuvitalttasarja + teline

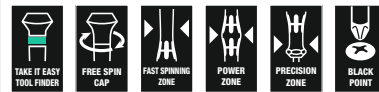

Code	EAN		
05030181001	4013288 194794		1
		2050 PH Micro 1x PH 000x40 ^{1) 2)} ; 1x PH 00x40 ^{1) 2)} ; 1x PH 0x40 ³⁾	
		2067 TORX PLUS® IPR Micro 1x 1 IPRx40	
		2072 1x mx40	
		2035 Micro 1x 0,35x2,5x40	

¹⁾Optimoitu japanilaisille PH-ruuveille

²⁾Terä on sorvattu kärjen päästä 10 mm:n pituudelta nimellismitaan

³⁾Koko 0 muutettu standardin JCIS 0 (Japanese Camera Industrial Standard) mukaiseksi

2052/6 Elektronikka ruuvitalttasarja + teline

- Kraftform Micro -ruuvitaltta pallopäällä kuusiokoloruuveille

2052/6 Elektronikka ruuvitalttasarja + teline



	Code	EAN		
	05118156001	032065		1
			○ 2052 Micro 1x 1,5x60; 1x 2,0x60; 1x 2,5x60; 1x 3,0x60	
			○ 2054 Micro 1x 0,9x40; 1x 1,3x40	

2067/6 Elektronikka TORX® B0 -ruuvitalttasarja + teline

- Kraftform Micro -ruuvitalttasarja TORX® ruuveille, joissa turvatappi

2067/6 Elektronikka TORX® B0 -ruuvitalttasarja + teline



	Code	EAN		
	05118154001	032294		1
			♻️ 2067 TORX® B0 Micro 1x TX 7x60; 1x TX 8x60; 1x TX 9x60; 1x TX 10x60; 1x TX 15x60; 1x TX 20x60	

2069/6 Elektronikka ruuvitalttasarja + teline

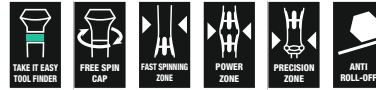

	Code	EAN		
	05118158001	032447		1
			● 2069 Micro 1x 2,0x60; 1x 2,5x60; 1x 3,0x60; 1x 3,5x60; 1x 4,0x60; 1x 5,0x60	

Sarjan 400 T-kahvat

T-kahvallinen kuusikulmainen ruuvitaltta kuusiokoloruuveille. Hex-Plus-profiilin ansiosta kontaktipinnat ruuvinkannan sisällä ovat normaalia suuremmat. Tämän ansiosta voima välittyy tasaisemmin ja ruuvinkannan tai työkalun vaurioitumiselta välttyään. Ihanteellisen kahvanmuodon ansiosta korkeatkin kiristys- ja irrotusmomentit on helppo siirtää. Kahvan ergonominen muoto sopii kädenmuotoihin hyvin, kun sormet osuvat pehmeisiin kuoppiin. Koko käsi koskettaa kahvaa, millä vältetään käden ja kahvan välisiä kitkahäviöitä.

- T-kahvallinen ruuvitaltta erityisen suurten kiristys- ja irrotusmomenttien siirtämiseen
- Ergonomisesti muotoillun kaksikomponenttisen T-kahvan sormisyvennysten ja mukavan pinnan ansiosta työtä jaksaa tehdä pitkään väsymättä ja myös voimansiirto on erinomainen.
- Take it easy -värikoodausjärjestelmä: Värikoodit profiileihin ja koon mukaan
- Lyhyt lisävarsi erittäin suurten vääntömomenttien siirtämiseen pitkän varren vipuvaikutuksen avulla

454 T-Kahva kuusikoloavain



	EAN	○	∩	∩	∩	∩	∩		
Code	4013288	mm	mm	mm	mm	mm	mm		
05023330001	207753	2	100	12	32	65	4"	5	
05023332001	207814	2,5	100	12	32	65	4"	5	

454 HF T-kahvallinen kuusioruuvitaltta Hex-Plus, jossa pitotoiminto

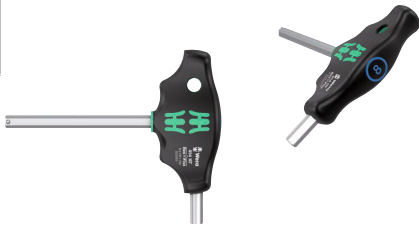

Code	EAN	Ø	mm	mm	mm	mm	
05023334001	207838	3	100	15	38	77	5
05023338001	207883	4	100	15	38	77	5
05023339001	207876	4	150	15	38	77	5
05023340001	207890	4	200	15	38	77	5
05023342001	207913	5	100	20	49	99	5
05023343001	207920	5	150	20	49	99	5
05023344001	207937	5	200	20	49	99	5
05023346001	207951	6	100	20	49	99	5
05023347001	207968	6	150	20	49	99	5
05023348001	207975	6	200	20	49	99	5
05023350001	208002	7	200	20	49	99	5
05023351001	208019	8	100	20	49	99	5
05023352001	208026	8	150	20	49	99	5
05023353001	208033	8	200	20	49	99	5
05023354001	208057	10	100	20	49	99	5
05023355001	208064	10	200	20	49	99	5

454 Imperial T-kahvallinen kuusioruuvitaltta Hex-Plus, tuumainen



Code	EAN	Ø	mm	mm	mm	mm	
05023356001	214133	5/64"	150	12	32	65	5
05023357001	208071	3/32"	150	12	32	65	5
05023358001	208088	7/64"	150	12	32	65	5

454 HF T-kahvallinen kuusioruuvitaltta Hex-Plus, jossa pitotoiminto, tuumainen

- Pitkän varren pitotoiminto varmistaa ruuvien hyvän pidon työkalussa

454 HF T-kahvallinen kuusioruuvitaltta Hex-Plus, jossa pitotoiminto, tuumainen



Code	EAN	Ø	mm	mm	mm	mm	
05023359001	208095	1/8"	150	15	38	77	5
05023360001	208101	9/64"	150	15	38	77	5
05023361001	208118	5/32"	150	15	38	77	5
05023362001	208125	3/16"	150	20	49	99	5
05023363001	208132	7/32"	150	20	49	99	5
05023364001	208149	1/4"	150	15	49	99	5
05023365001	208156	5/16"	150	20	49	99	5
05023366001	208163	3/8"	150	20	49	99	5

467 TORX® HF T-kahvallinen ruuvitaltta, jossa pitotoiminto

- Pitkän varren pitotoiminto varmistaa ruuvien hyvän pidon työkalussa

467 TORX® HF T-kahvallinen ruuvitaltta, jossa pitotoiminto



Code	EAN	Ø	mm	mm	mm	mm	mm	
05023367001	208217	TX 6	100	12	32	65	3,0	5
05023368001	208224	TX 7	100	12	32	65	3,0	5
05023369001	208231	TX 8	100	12	32	65	3,5	5
05023370001	208248	TX 9	100	12	32	65	3,5	5
05023371001	208255	TX 10	100	12	32	65	4,0	5
05023372001	208262	TX 15	100	15	38	77	4,0	5
05023373001	208279	TX 20	100	15	38	77	4,5	5
05023374001	208286	TX 20	200	15	38	77	4,5	5
05023375001	208293	TX 25	100	15	38	77	5,0	5
05023376001	208309	TX 25	200	15	38	77	5,0	5
05023377001	208316	TX 27	200	20	49	99	6,0	5
05023378001	208323	TX 30	200	20	49	99	6,0	5
05023379001	208330	TX 40	200	20	49	99	8,0	5
05023380001	208347	TX 45	200	20	49	99	9,0	5

495 T-kahvallinen hylsyruuvitaltta

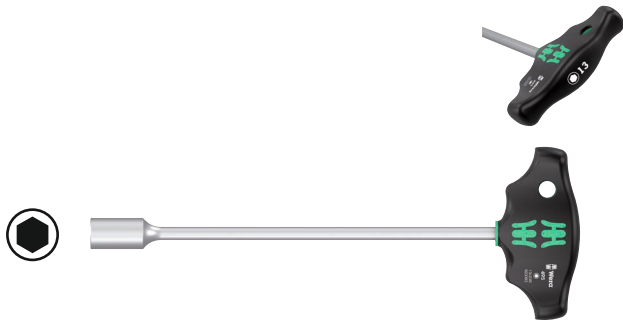

Code	EAN	Ø	mm	mm	mm	mm	mm	mm
05023381001	208354	5	230	38	77	9"		5
05023382001	208361	5,5	230	38	77	9"		5
05023383001	208378	6	230	38	77	9"		5
05023384001	208385	7	230	49	99	9"		5
05023385001	208392	8	230	49	99	9"		5
05023386001	208408	9	230	49	99	9"		5
05023387001	208415	10	230	49	99	9"		5
05023389001	208439	11	230	49	99	9"		5
05023391001	208477	12	230	49	99	9"		5
05023393001	208491	13	230	49	99	9"		5

Rapidaptor – Kompakti ja uskomattoman monipuolinen

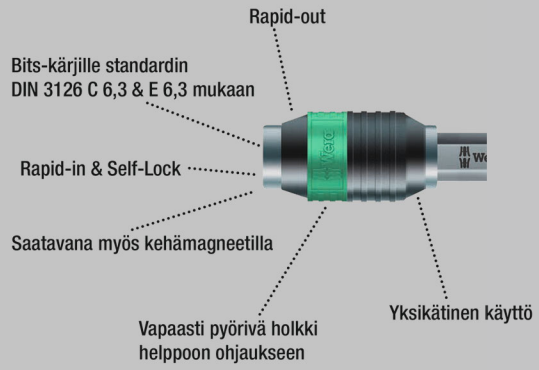

Ergonomisesti muotoillun kaksikomponentti-T-kahvan sormisyvennyksen ja mukavan pinnan ansiosta työtä jaksaa tehdä pitkään väsymättä ja myös voimansiirto on erinomainen.

Sopii bits-kärjille, joissa on 1/4" kuusiokantakiinnitys standardien DIN ISO 1173-C 6,3 ja E 6,3 mukaan. Bits-kärkien vaihto käy salamannopeasti Rapidaptor-tekniikalla.

- T-kahvallinen ruuvitaltta erityisen suurten kiristys- ja irrotusmomenttien siirtämiseen
- Ergonomisesti muotoillun kaksikomponenttisen T-kahvan sormisyvennyksen ja mukavan pinnan ansiosta työtä jaksaa tehdä pitkään väsymättä ja myös voimansiirto on erinomainen.
- Bits-kärkien vaihto käy salamannopeasti Rapidaptor-tekniikalla.
- Bits-kärkipitimen magneettinen malli helpottaa ruuvien asettamista
- Sopii bits-kärjille, joissa on 1/4" kuusiokantakiinnitys standardien DIN ISO 1173-C 6,3 ja E 6,3 mukaa

416 R T-kahva Rapidaptor -pidin



Code	EAN	Ø	mm	mm	mm	mm	mm
05023404001	214157	1/4"	45	44	99	1 25/32"	2

416 RA T-kahva Rapidaptor-kärkipitimellä ja räikkätoiminnolla

Integroitu räikkä, jossa on hieno hammastus (80-hammasta / palautuskulma 4.5°) yksinkertaistaa ja nopeuttaa ruuvaamista ilman työlästä uudelleen asettamista. Täysin kahvaan upotettu räikkämekanismi takaa erittäin kätevän ja miellyttävän työskentelyn. Varustettu suunnanvaihtovivulla, jonka avulla räikän suunnan vaihto onnistuu yhdellä kädellä.

Kahvan ergonominen muoto sopii kädenmuotoihin hyvin, kun sormet osuvat tukevasti pehmeisiin syvennyksiin. Koko käsi koskettaa kahvaa, jolloin vältetään käden ja kahvan välisiä kitkahäviöitä. Bits-kärkipidin bits-kärjille, joissa on 1/4" kuusiokantaväntiö standardien DIN ISO 1173-C 6,3 ja E 6,3 mukaan. Bits-kärkien vaihto käy salamannopeasti Rapidaptor-teknikalla.

- Hienolla hammastuksella varustettu integroitu räikkä takaa nopean ja turvallisen työskentelyn
- Suunnanvaihtovipu helppoon suunvanvaihtoon oikealle/vasemmalle
- Kätevä työskentely kokonaan kahvaan upotetun räikkämekaniikan ansiosta
- Ergonomisesti muotoillun kaksikomponenttisen T-kahvan sormisyvennysten ja mukavan pinnan ansiosta työtä jaksaa tehdä pitkään väsymättä ja myös voimansiirto on erinomainen
- Vapaasti pyörivä otepinta nopeaan työskentelyyn
- Rapidaptor-kärkipidin, jonka vapaasti pyörivä otepinta takaa salamannopeat bits-kärkien vaihdot ja nopean työskentelyn
- Sopii bits-kärjille, joissa on 1/4" kuusiokantakiinnitys standardien DIN ISO 1173-C 6,3 ja E 6,3 mukaan

416 RA T-kahva Rapidaptor-kärkipitimellä ja räikkätoiminnolla



Code	EAN	□	↑	↑	↑	↑	↑	↑
05023461001	222824	1/4"	45	44	99	1 25/32"		2

411 A RA T-kahva 1/4" hylsyavaimille räikkätoiminnolla

Integroitu räikkä, jossa on hieno hammastus (80-hammasta / palautuskulma 4.5°) yksinkertaistaa ja nopeuttaa ruuvaamista ilman työlästä uudelleen asettamista.

Täysin kahvaan upotettu räikkämekanismi takaa erittäin kätevän ja miellyttävän työskentelyn. Varustettu suunnanvaihtovivulla, jonka avulla räikän suunnan vaihto onnistuu yhdellä kädellä.

Kahvan ergonominen muoto sopii kädenmuotoihin hyvin, kun sormet osuvat tukevasti pehmeisiin syvennyksiin.

Koko käsi koskettaa kahvaa, jolloin vältetään käden ja kahvan välisiä kitkahäviöitä. 1/4"-hylsykiinnitys turvallisella lukituksella.

- Hienolla hammastuksella varustettu integroitu räikkä takaa nopean ja turvallisen työskentelyn
- Suunnanvaihtovipu helppoon suunvanvaihtoon oikealle/vasemmalle
- Kätevä työskentely kokonaan kahvaan upotetun räikkämekaniikan ansiosta
- Ergonomisesti muotoillun kaksikomponenttisen T-kahvan sormisyvennysten ja mukavan pinnan ansiosta työtä jaksaa tehdä pitkään väsymättä ja myös voimansiirto on erinomainen
- Vapaasti pyörivä otepinta nopeaan työskentelyyn
- 1/4"-hylsykiinnitys turvallisella kuulalukituksella

411 A RA T-kahva 1/4" hylsyavaimille räikkätoiminnolla

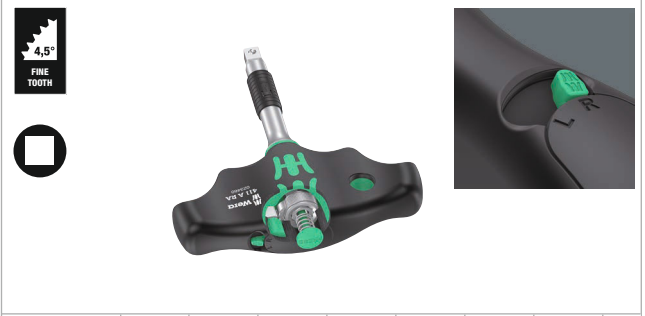

Code	EAN	□	↑	↑	↑	↑	↑	↑
05023460001	222817	1/4"	45	44	99	1 25/32"		2

454/7 HF Set 1 -ruuvitalttasarja, T-kahvalliset ruuvitaltat Hex-Plus, joissa pitotoiminto

- Pitkän varren pitotoiminto varmistaa ruuvin hyvän pidon työkalussa

454/7 HF Set 1 -ruuvitalttasarja, T-kahvalliset ruuvitaltat Hex-Plus, joissa pitotoiminto



Code	EAN		
05023450001	214829		1
		○ 454 1x 2,5x100	
		○ 454 HF 1x 3x100; 1x 4x100; 1x 5x150; 1x 6x150; 1x 8x200; 1x 10x200	
		Rack 2x 190,0x50,0	

454/7 HF Set 2 -ruuvitalttasarja, T-kahvalliset Hex-Plus-ruuvitaltat, joissa pitotoiminto

- T-kahvallinen ruuvitalta erityisen suurten kiristys- ja irrotusmomenttien siirtämiseen
- Ergonomisesti muotoillun kaksikomponenttisen T-kahvan sormisyvennysten ja mukavan pinnan ansiosta työtä jaksaa tehdä pitkään väsymättä ja myös voimansiirto on erinomainen
- Take it easy -värikoodausjärjestelmä: Värikoodit profiilien ja koon mukaan
- Lyhyt lisävarsi erittäin suurten vääntömomenttien siirtämiseen pitkän varren vipuvaikutuksen avulla
- Pitkän varren pitotoiminto pitää ruuvin varmasti kiinni työkalussa
- Sisältää metallitelineen; teline voidaan asettaa pöydälle tai ripustaa työkaluseinälle

454/7 HF Set 2 -ruuvitalttasarja, T-kahvalliset Hex-Plus-ruuvitaltat, joissa pitotoiminto



Code	EAN		
05023453001	221742		1
		○ 454 1x 2,5x100	
		○ 454 HF 1x 3x100; 1x 4x100; 1x 5x150; 1x 6x150; 1x 8x200; 1x 10x200	
		9604 1x 214,0x78,0	

454/10 HF Set Imperial 1 -ruuvitalttasarja, T-kahvalliset ruuvitaltat Hex-Plus, joissa pitotoiminto, tuumainen

- Pitkän varren pitotoiminto varmistaa ruuvien hyvän pidon työkalussa

454/10 HF Set Imperial 1 -ruuvitalttasarja, T-kahvalliset ruuvitaltat Hex-Plus, joissa pitotoiminto, tuumainen

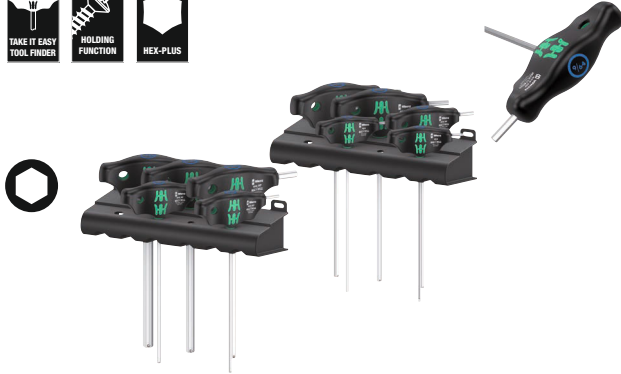

Code		EAN		
		4013288		
05023451001	214836			1
		○	454 Imperial 1x 3/32"x150; 1x 7/64"x150	
		○	454 Imperial HF 1x 1/8"x150; 1x 9/64"x150; 1x 5/32"x150; 1x 3/16"x150; 1x 7/32"x150; 1x 1/4"x150; 1x 5/16"x150; 1x 3/8"x150	
			Rack 2x 190,0x50,0	

454/10 HF Set Imperial 2 -ruuvitalttasarja, T-kahvalliset Hex-Plus-ruuvitaltat, joissa pitotoiminto, tuumainen

T-kahvallinen ruuvitaltta: Ihanteellisen kahvanmuodon ansiosta erityisen korkeatkin kiristys- ja irrotusmomentit on helppo siirtää. Kahvan ergonominen muoto sopii kädenmuotoihin hyvin, kun sormet osuvat tukevasti pehmeisiin kuoppiin.

Koko käsi koskettaa kahvaa, jolloin vältetään käden ja kahvan välisiä kitkahäviöitä. Pitotoiminto varmistaa kuusiokoloruuvien varman pysymisen työkalussa.

Erityispinnoite takaa hyvän korroosiosuojan ja optimaalisen sopivuuden ruuviin. Sisältää metallitelineen säilytystä varten. Teline voidaan asettaa työpöydälle tai ripustaa työkaluseinälle.

- Sisältää metallitelineen; teline voidaan asettaa pöydälle tai ripustaa työkaluseinälle

454/10 HF Set Imperial 2 -ruuvitalttasarja, T-kahvalliset Hex-Plus-ruuvitaltat, joissa pitotoiminto, tuumainen



Code		EAN		
		4013288		
05023454001	221735			1
		○	454 Imperial 1x 3/32"x150; 1x 7/64"x150	
		○	454 Imperial HF 1x 1/8"x150; 1x 9/64"x150; 1x 5/32"x150; 1x 3/16"x150; 1x 7/32"x150; 1x 1/4"x150; 1x 5/16"x150; 1x 3/8"x150	
			9605 1x 214,0x78,0	

454/5 HF LVIK Set 1 -ruuvitalttasarja, T-kahvalliset Hex-Plus -ruuvitaltat, joissa pitotoiminto

- Työkalusarja, jossa 5 T-kahvaruuvitalttaa LVI-tekniikan sovelluksiin
- Erittäin pitkät terät
- Pitkän varren pitotoiminto pitää ruuvin varmasti kiinni työkalussa

454/5 HF LVIK Set 1 -ruuvitalttasarja, T-kahvalliset Hex-Plus -ruuvitaltat, joissa pitotoiminto



Code	EAN			
05136070001	4013288 228000			1
		○	454 HF 1x 4x200; 1x 5x200; 1x 6x200; 1x 7x200; 1x 8x200	

467/7 TORX® HF Set 1 -ruuvitalttasarja, T-kahvalliset TORX® ruuvitaltat, joissa pitotoiminto

- Pitkän varren pitotoiminto varmistaa ruuvin hyvän pidon työkalussa

467/7 TORX® HF Set 1 -ruuvitalttasarja, T-kahvalliset TORX® ruuvitaltat, joissa pitotoiminto

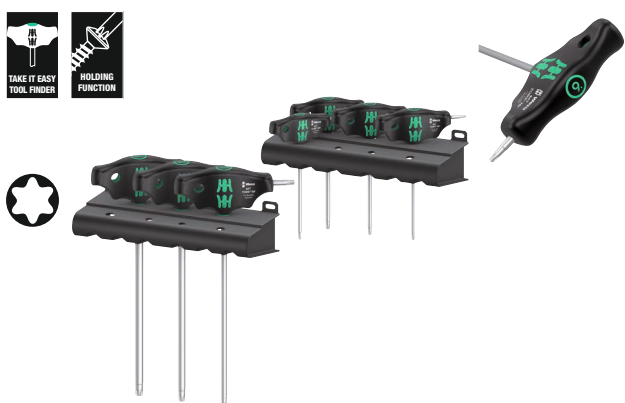

Code	EAN			
05023452001	4013288 214874			1
		♻️	467 TORX® HF 1x TX 10x100; 1x TX 15x100; 1x TX 20x100; 1x TX 25x100; 1x TX 30x200; 1x TX 40x200; 1x TX 45x200	
			Rack 2x 190,0x50,0	

467/7 TORX® HF Set 2 -ruuvitalttasarja, T-kahvalliset TORX®-ruuvitaltat, joissa pitotoiminto

T-kahvallinen ruuvitaltta: Ihanteellisen kahvanmuodon ansiosta erityisen korkeatkin kiristys- ja irrotusmomentit on helppo siirtää. Kahvan ergonominen muoto sopii kädenmuotoihin hyvin, kun sormet osuvat tukevasti pehmeisiin kuoppiin.

Koko käsi koskettaa kahvaa, jolloin vältetään käden ja kahvan välisiä kitkahäviöitä. Pitotoiminto varmistaa TORX® ruuvin varman pysymisen työkalussa. Erityispinnoite takaa hyvän korroosiosuojan ja optimaalisen sopivuuden ruuviin.

Sisältää metallitelineen säilytystä varten. Teline voidaan asettaa työpöydälle tai ripustaa työkaluseinälle.

- Sisältää metallitelineen; teline voidaan asettaa pöydälle tai ripustaa työkaluseinälle

467/7 TORX® HF Set 2 -ruuvitalttasarja, T-kahvalliset TORX®-ruuvitaltat, joissa pitotoiminto



Code	EAN			
05023456001	4013288 221728			1
		♻️	467 TORX® HF 1x TX 10x100; 1x TX 15x100; 1x TX 20x100; 1x TX 25x100; 1x TX 30x200; 1x TX 40x200; 1x TX 45x200	
			9606 1x 214,0x78,0	

Bicycle Set 6

10-osainen T-kahvallinen ruuvitaltatarja polkupyörien ruuvaamiseen: Ihanteellisen kahvan muodon ansiosta erityisen korkeatkin kiristys- ja irrotusmomentit on helppo siirtää.

Kahvan ergonominen muoto sopii kädenmuotoihin hyvin, kun sormet osuvat tukevasti pehmeisiin syvennyksiin.

Koko käsi koskettaa kahvaa, jolloin vältetään käden ja kahvan välisiä kitkahäviöitä. Pitkässä varressa oleva pitotoiminto pitää TORX®-ruuvit ja kuusiokoloruuvit (koosta 3 alkaen) tukevasti kiinni työkalussa.

Erytispinnoite takaa hyvän korroosiosuojan ja optimaalisen sopevuuden ruuviin. Lyhyt lisävarsi erittäin suurten vääntömomenttien siirtämiseen pitkän varren vipuvaikutuksen avulla. Mukana metalliteline ruuvitalttojen helppoon säilytykseen työpajalla.

- T-kahvallinen ruuvitaltta erityisen suurten kiristys- ja irrotusmomenttien siirtämiseen
- Pitkän varren pitotoiminto pitää ruuvin varmasti kiinni työkalussa
- Lyhyt lisävarsi erittäin suurten vääntömomenttien siirtämiseen pitkän varren vipuvaikutuksen avulla
- Take it easy -värikoodausjärjestelmä: Värikoodit profiilien ja koon mukaan

Bicycle Set 6

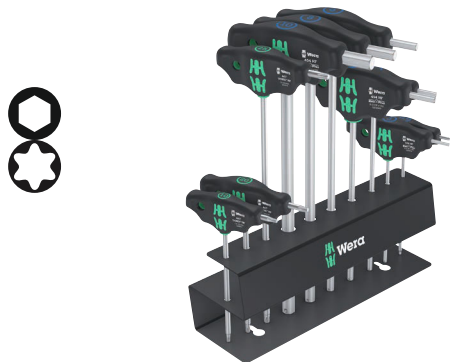

Code	EAN								
05004174001	4013288 220592								1
		○	454	1x 2,5x100					
		○	454 HF	1x 3x100; 1x 4x150; 1x 5x150; 1x 6x200; 1x 8x200; 1x 10x200					
		⊕	467 TORX® HF	1x TX 10x100; 1x TX 20x100; 1x TX 25x200					

9604 Metalliteline T-kahvallisille ruuvitaltoille

Metalliteline T-kahvallisille ruuvitaltoille. Teline voidaan asettaa työpöydälle tai ripustaa työkaluseinälle.

Soveltuu jopa 7:lle Wera T-kahvalliselle kuusiokoloruuvitaltalle.

9604 Metalliteline T-kahvallisille ruuvitaltoille



	EAN	←	↓						
Code	4013288	mm	mm						
05136424001	223418	214,0	78,0						1

9605 Metalliteline T-kahvallisille ruuvitaltoille

Metalliteline T-kahvallisille ruuvitaltoille. Teline voidaan asettaa työpöydälle tai ripustaa työkaluseinälle.

Soveltuu jopa 10:lle Wera T-kahvalliselle kuusiokoloruuvitaltalle.

9605 Metalliteline T-kahvallisille ruuvitaltoille



	EAN	←	↓						
Code	4013288	mm	mm						
05136425001	223425	214,0	78,0						1

9606 Metalliteline T-kahvallisille ruuvitaltoille

Metalliteline T-kahvallisille ruuvitaltoille. Teline voidaan asettaa työpöydälle tai ripustaa työkaluseinälle.

Soveltuu jopa 7:lle Weran T-kahvalliselle TORX®-ruuvitalalle.

9606 Metalliteline T-kahvallisille ruuvitaltoille



	EAN							
Code	4013288	mm	mm					
05136426001	223432	214,0	78,0					1

ESD työkalut

Staattiselta sähköltä suojattu Micro-ruuvitalta. Turvallinen suoja sähköstaattista energiaa ja siihen liittyviä vaurioita vastaan. Nopea pyörittäminen on mahdollista, koska käden voi tukea pyörivään kahvan päähän ja koska pyörivän suojuksen alla on nopean pyörittämisen alue.

Aikaa vievää otteen vaihtamista ei tarvita. Voima-alue ja integroidut pehmeät alueet varmistavat korkeiden irrotus- ja kiristysmomenttien siirron. Tarkkuusalue oikean kääntökulman saavuttamiseen tarkoissa säätötoissa. Black Point -kärki tarjoaa erittäin suuren tarkkuuden ja optimoidun korroosiosuojan.

- Sähköstaattisesti suojattu työkalu, sillä sen pintavastus $\leq 10^9$ ohmia
- Kraftform Micro -monikomponenttikahva nopeaan ja ergonomiseen ruuvaukseen
- Weran Black Point -kärki tarjoaa erittäin suuren tarkkuuden ja optimoidun korroosiosuojan
- Take it easy -värikoodausjärjestelmä: Värikoodit profiilien ja koon mukaan
- Kierimisenestolla ja pyörivällä kahvan päällä nopeaan pyörittämiseen

1578 A ESD Kraftform Micro -uraruuvitalta



	EAN							
Code	4013288	mm	mm	mm	mm	mm		
05030099001	215253	0,16	0,8	40	97	2,0	1/32"	5
05030101001	039040	0,23	1,5	40	97	2,0	1/16"	5
05030100001	039033	0,25	1,2	40	97	2,0	0,05"	5
05030102001	039057	0,30	1,8	60	97	2,0	0,07"	5
05030108001	194763	0,35	2,5	40	97	2,5	3/32"	5
05030103001	039064	0,40	2,0	60	97	2,5	5/64"	5
05030104001	039071	0,40	2,5	80	97	2,5	3/32"	5
05030105001	039088	0,50	3,0	80	97	3,0	1/8"	5
05030106001	039095	0,60	3,5	80	97	4,0	9/64"	5
05030107001	039101	0,80	4,0	80	97	4,0	5/32"	5

1550 PH ESD Kraftform Micro -ristipääruuvitalta



	EAN							
Code	4013288		mm	mm	mm			
05030117001 ¹⁾ 2)	194725	PH 000	40	97	1,5/2,5	1 9/16"		5
05030118001 ¹⁾ 2)	194732	PH 00	40	97	1,8/2,5	1 9/16"		5
05030110001 ²⁾	039118	PH 00	60	97	1,8/2,5	2 3/8"		5
05030119001 ³⁾	194749	PH 0	40	97	3,0	1 9/16"		5
05030111001 ³⁾	039125	PH 0	60	97	3,0	2 3/8"		5
05030112001	039132	PH 1	80	97	4,0	3 1/8"		5

¹⁾Optimoitu japanilaisille PH-ruuveille

²⁾Terä on sorvattu kärjen päästä 10 mm:n pituudelta nimellismittaan

³⁾Koko 0 muutettu standardin JCIS 0 (Japanese Camera Industrial Standard) mukaiseksi

1550 PH S ESD Kraftform Micro -ruuvitaltta



	EAN						
Code	4013288		mm	mm			
05030109001	215222	# 01	40	97	1 9/16"		5

1555 PZ ESD Kraftform Micro -ristipääruuvitaltta



	EAN						
Code	4013288		mm	mm	mm		
05030115001	039149	PZ 0	60	97	3,0	2 3/8"	5
05030116001	039156	PZ 1	80	97	4,0	3 1/8"	5

TORX® Työkalut, joissa pitotoiminto

Puristusvoima pitää TORX®-ruuvit tiukasti paikoillaan.



1567 TORX® HF ESD Kraftform Micro -ruuvitaltta, jossa pitotoiminto



	EAN						
Code	4013288		mm	mm	mm		
05030400001	183972	TX 4	40	97	2,5	1 9/16"	5
05030401001	183989	TX 5	40	97	3,0	1 9/16"	5
05030402001	183996	TX 6	40	97	3,0	1 9/16"	5
05030403001	184009	TX 7	60	97	3,0	2 3/8"	5
05030404001	184016	TX 8	60	97	3,0	2 3/8"	5
05030405001	184023	TX 9	60	97	4,0	2 3/8"	5
05030406001	184030	TX 10	60	97	4,0	2 3/8"	5

1567 TORX® ESD Kraftform Micro -ruuvitaltta



	EAN						
Code	4013288		mm	mm	mm		
05030158001	215239	TX 2	40	97	2,0	1 9/16"	5
05030159001	215246	TX 3	40	97	2,0	1 9/16"	5
05030120001	039163	TX 4	40	97	2,5	1 9/16"	5
05030121001	039170	TX 5	40	97	3,0	1 9/16"	5
05030122001	039187	TX 6	40	97	3,0	1 9/16"	5

1567 TORX® BO ESD Kraftform Micro -ruuvitaltta (BO = reiällinen)



	EAN						
Code	4013288		mm	mm	mm		
05030113001	219473	TX 6 BO	60	97	3,0	2 3/8"	5
05030114001	219480	TX 8 BO	60	97	3,0	2 3/8"	5

1567 IPR TORX PLUS® ESD -ruuvitaltta



	EAN						
Code	4013288		mm	mm	mm		
05030135001 ¹⁾	194756	1 IPR	40	97	2,0	1 9/16"	5

¹⁾ Ilman reikää

1572 ESD Kraftform Micro -ruuvitalta Microstix® ruuveille



	EAN						
Code	4013288		mm	mm	mm		
05030080001	181169	m	40	97	2,5	1 9/16"	5
05030081001	181176	00	40	97	2,5	1 9/16"	5
05030082001	181183	F	40	97	2,5	1 9/16"	5
05030083001	181190	0	40	97	2,5	1 9/16"	5
05030084001	181206	1	40	97	2,5	1 9/16"	5

1573 Pentalobe ESD Kraftform Micro -ruuvitalta

- Kraftform Micro -ruuvitalta Pentalobe-ruuveille

1573 Pentalobe ESD Kraftform Micro -ruuvitalta



	EAN						
Code	4013288		mm	mm	mm		
05030330001	219435	PL 1,1	40	97	2,0	1 9/16"	5
05030331001	219497	PL 1,4	40	97	2,0	1 9/16"	5

1569 ESD-hylsyruuvitalta



	EAN						
Code	4013288		mm	mm	mm		
05030410001	184047	1,5	60	97	5,7	2 3/8"	5
05030411001	184054	1,8	60	97	5,7	2 3/8"	5
05030412001	184061	2,0	60	97	5,7	2 3/8"	5
05030413001	184078	2,5	60	97	5,7	2 3/8"	5
05030414001	184085	3,0	60	97	5,7	2 3/8"	5
05030415001	184092	3,2	60	97	5,7	2 3/8"	5
05030416001	184108	3,5	60	97	5,7	2 3/8"	5
05030417001	184115	4,0	60	97	5,7	2 3/8"	5
05030418001	184122	4,5	60	97	6,4	2 3/8"	5
05030150001	093486	5,0	60	97	7,0	2 3/8"	5
05030151001	093493	5,5	60	97	7,8	2 3/8"	5

1529 ESD -komponenttistin

- Komponenttistin tiukasti kiinni olevien komponenttien poistamiseen piirilevyltä irti juottamisen jälkeen

1529 ESD -komponenttistin



	EAN					
Code	4013288		mm	mm	mm	
05027450001	219428	1,0	3,5	50	97	10

Kraftform Micro ESD Big Pack 1 Elektroniikka ruuvitalttasarja

Staattiselta sähköltä suojattu Weran 25-osainen Micro-ruuvitalttasarja. Mukaan kuuluvat ruuviprofiilit soveltuvat erityisen hyvin käytettäväksi matkapuhelimissa, tableteissa ja kannettavissa sekä muissa tietokoneissa.

Turvallinen suoja sähköstaattista energiaa ja siihen liittyviä vaurioita vastaan. Nopea pyörittäminen on mahdollista, koska käden voi tukea pyörivään kahvan päähän ja koska pyörivän suojuksen alla on nopean pyörittämisen alue. Aikaa vievää otteen vaihtamista ei tarvita. Voima-alue ja integroidut pehmeät alueet varmistavat korkeiden irrotus- ja kiristysmomenttien siirron.

Tarkkuusalue oikean kääntökulman saavuttamiseen tarkoissa säätötöissä. Weran Black Point -kärki tarjoaa erittäin suuren tarkkuuden ja optimoidun korroosiosuojan.

Take it easy -värikoodausjärjestelmä profiilien mukaan ja kokomerkinä – tarvittavan työkalun helppoon ja nopeaan löytämiseen. Varastointi ja kuljetus tukevassa tekstiilipussissa, minkä ansiosta työkalu on aina nopeasti saatavilla.

- Mukaan kuuluvat ruuviprofiilit soveltuvat erityisen hyvin matkapuhelinten, tablettien ja kannettavien sekä muiden tietokoneiden huoltotöihin
- Varastointi ja kuljetus tukevassa tekstiilipussissa, minkä ansiosta työkalu on aina nopeasti saatavilla

Kraftform Micro ESD Big Pack 1 Elektroniikka ruuvitalttasarja



Code	EAN		
05134019001	4013288 219459		1
		+	1550 PH ESD Micro 1x PH 000x40 ^{1) 2)} ; 1x PH 00x40 ^{1) 2)} ; 1x PH 0x40 ³⁾ ; 1x PH 1x80
		+	1550 PH S ESD Micro 1x # 01x40
		*	1567 TORX® HF ESD Micro 1x TX 8x60; 1x TX 10x60
		*	1567 TORX® ESD Micro 1x TX 2x40; 1x TX 3x40; 1x TX 4x40; 1x TX 5x40; 1x TX 6x40
		*	1567 TORX® B0 ESD Micro 1x TX 6 B0x60; 1x TX 8 B0x60
		*	1567 TORX PLUS® IPR ESD 1x 1 IPRx40
		+	1572 ESD 1x mx40; 1x 00x40; 1x Fx40; 1x 0x40
		*	1573 Pentalobe ESD 1x PL 1,1x40; 1x PL 1,4x40
		●	1569 ESD 1x 3,0x60
		◐	1578 A ESD Micro 1x 0,16x0,8x40; 1x 0,23x1,5x40
		●	1529 ESD 1x 1,0x3,5x50

¹⁾ Optimoitu japanilaisille PH-ruuveille

²⁾ Terä on sorvattu kärjen päästä 10 mm:n pituudelta nimellismittaan

³⁾ Koko 0 muutettu standardin JCS 0 (Japanese Camera Industrial Standard) mukaiseksi

1578 A/6 ESD Elektronikka ruuvitalttasarja + teline

- Mukana käytännöllinen teline ruuvitalttojen helppoon säilytykseen

1578 A/6 ESD Elektronikka ruuvitalttasarja + teline



Code	EAN			
05030170001	4013288 113900			1
		+	1550 PH ESD Micro 1x PH 0x60 ¹⁾ ; 1x PH 1x80	
		-	1578 A ESD Micro 1x 0,23x1,5x40; 1x 0,25x1,2x40; 1x 0,30x1,8x60; 1x 0,40x2,5x80	

¹⁾Koko 0 muutettu standardin JCS 0 (Japanese Camera Industrial Standard) mukaiseksi

1550/6 ESD Elektronikka ruuvitalttasarja + teline

- Mukana käytännöllinen teline ruuvitalttojen helppoon säilytykseen

1550/6 ESD Elektronikka ruuvitalttasarja + teline



Code	EAN			
05030180001	4013288 194787			1
		+	1550 PH ESD Micro 1x PH 000x40 ^{1) 2)} ; 1x PH 00x40 ^{1) 2)} ; 1x PH 0x40 ³⁾	
		-	1578 A ESD Micro 1x 0,35x2,5x40	
		T	1567 TORX PLUS® IPR ESD 1x 1 IPRx40	
		I	1572 ESD 1x mx40	

¹⁾Optimoitu japanilaisille PH-ruuveille

²⁾Terä on sorvattu kärjen päästä 10 mm:n pituudelta nimellismittaan

³⁾Koko 0 muutettu standardin JCS 0 (Japanese Camera Industrial Standard) mukaiseksi

1013 Kraffform Micro EDS Bits -ruuvitalttakahva

Sähköstaattisesti suojattu työkalu Weralta. Kraffform Micro ESD -ruuvitalttakahva suojaa sähköstaattista energiaa ja siihen liittyviä vaurioita vastaan. Sähköinen pintavastus: $\leq 10^9$ ohmia. Ergonominen Kraffform-kahva mukavaan ja väsyttämättömään työskentelyyn. Musta kierimisenesto estää työkalua vierimästä pois paikoiltaan. Sopii 4 mm:n bits-kärjille, joissa on Halfmoon-kiinnitys, sekä bits-kärjille, joissa on 4 mm:n HIOS-kiinnitys. Ihanteellinen käytettäväksi älypuhelimissa, matkapuhelimissa, kameroissa, elektronisissa laitteissa, hammaslaboratorioissa ja hammashoitoloissa.

- Kraffform Micro EDS bits-ruuvitalttakahva
- Sähköstaattisesti suojattu työkalu, sillä sen pintavastus $\leq 10^9$ ohmia
- Kraffform Micro -monikomponenttikahva, jossa kierimisenesto ja pyörivä kahvan pää
- Sopii 4 mm:n bits-kärjille, joissa on Halfmoon-kiinnitys, sekä bits-kärjille, joissa on 4 mm:n HIOS-kiinnitys
- Käyttö esimerkiksi älypuhelimissa, matkapuhelimissa, kameroissa ja elektroniikkalaitteissa

1013 Kraffform Micro EDS Bits -ruuvitalttakahva



	EAN	+	-					
Code	4013288 168610	mm	mm					1
05300004001	168610	23	97	29/32"				1

Rapidaptor – Kompakti ja uskomattoman monipuolinen



- Laadukas ESD bits-ruuvitalttakahva sähköstaattisesti turvalliseen työskentelyyn
- Pintavastus $\leq 10^9$ ohmia
- Kraftform-monikomponenttikahva nopeaan ja ergonomiseen ruuvaukseen
- Kuusikantainen kierimisenesto estää työkalua vierimästä pois
- 1/4" kuusiokolokiinnitys Rapidaptor-pikaistukalla

816 R Bits -ruuvitalttakahva ESD, ei-magneettinen



	EAN								
Code	4013288		mm						
05051464001	103918	1/4"	119						2

813 R Bits -ruuvitalttakahva ESD, ei-magneettinen



	EAN								
Code	4013288		mm						
05051273001	103901	1/4"	90						2

Kraftform Kompakt 60 ESD

Sähköstaattisesti suojattu työkalu Weralta. 16 bits-kärkeä. Mukana 816 R ESD monikomponenttikahva nopeaan työskentelyyn ja erityisen ergonomiseen ruuvaamiseen. Turvallinen suoja sähköstaattista energiaa ja siihen liittyviä vaurioita vastaan. Kompakti setti sekä käsikäyttöisen että konekäyttöisen ruuvaukseen. Helppo lajittelu profiilien ja kokojen mukaan. Helppo bits-kärkien asettaminen ja poistaminen. Vyöpidikkeellä. 17-osainen.

- Sopii käsi- ja konekäyttöiseen ruuvaukseen
- Kovat tartunta-alueet takaavat suuren työskentelynopeuden, kun taas pehmeät tartunta-alueet takaavat korkean vääntömomentin voimansiirron
- Rapidaptor-pikaistukalla
- Sitkeäksi karkaistut bits-kärjet yleiskäyttöön
- Vankassa taitettavassa säilytystaskussa

Kraftform Kompakt 60 ESD



Code	EAN			
05051043001	4013288 183934			1
			816 R ESD 1x 1/4"x119	
			851/4 Z PH 1x PH 1x89; 1x PH 2x89; 1x PH 3x89	
			855/4 Z PZ 1x PZ 1x89; 1x PZ 2x89; 1x PZ 3x89	
			867/4 Z TORX® B0 1x TX 10x89; 1x TX 15x89; 1x TX 20x89; 1x TX 25x89; 1x TX 30x89	
			840/4 Z Hex-Plus 1x 3,0x89; 1x 4,0x89; 1x 5,0x89; 1x 6,0x89	
			800/4 Z 1x 1,0x5,5x89	

Kraftform Kompakt Micro 21 ESD 1

Kraftform Kompakt Micro -setti hienomekaanisiin käyttökohteisiin. Sopii 4 mm:n bits-kärjille, joissa on Halfmoon-kiinnitys (Wera-sarja 9), sekä bits-kärjille, joissa on 4 mm HIOS-kiinnitys (Wera-sarja 21). Sähköinen pintavastus $\leq 10^9$ ohmia takaa turvallisen suojan sähköstaattista energiaa vastaan. Valmistettu standardin DIN EN 61340-5-1 mukaisesti. Kompakti kahva-/vaihtoteräjärjestelmä salamannopeaan terän vaihtoon. Kraftform Micro -kahva, jossa pyörivä kahvan pää ja nopean pyrittämisen alue, ei enää aikaa vievää otteen vaihtoa. Voima-alue ja integroidut pehmeät alueet varmistavat korkeiden irrotus- ja kiristysmomenttien siirron.

Suoraan terän yläpuolella oleva tarkkuusalue oikean käänntökulman saavuttamiseen säätötoisissa. Bits-kärjet käsi- ja konekäyttöiseen ruuvaukseen. Salamannopea bits-kärkien kiinnitys: työnä bits-kärki yksinkertaisesti kiinnitykseen, bits-kärki lukittuu automaattisesti ja pysyy varmasti paikoillaan. Kun haluat vaihtaa bits-kärjen, työnä lukitusrengasta eteenpäin ja poista bits-kärki. Vapaasti pyörivä otepinta helpottaa työkalun ohjausta ruuvauksen aikana.

Kraftform Kompakt Micro 21 ESD 1



Code	EAN		
05135973001	194855		1
		1013 Kraftform Micro ESD 1x 97	
		851/9 C 1x PH 00x44 ¹⁾ ; 1x PH 0x44 ¹⁾ ; 1x PH 0x44 ²⁾	
		867/9 C TORX® 1x TX 1x44; 1x TX 2x44; 1x TX 3x44; 1x TX 4x44; 1x TX 5x44	
		867/9 C TORX PLUS® 1x 1 IPx44; 1x 2 IPx44; 1x 3 IPx44; 1x 4 IPx44	
		867/9 IPR TORX® PLUS 1x 1 IPRx44	
		872/9 1x mx44; 1x 00x44; 1x Fx44; 1x 0x44	
		800/9 C 1x 0,23x1,5x44; 1x 0,35x2,5x44	
		869/9 1x 2,5x44,0	

¹⁾ Optimoitu japanilaisille PH-ruuveille

²⁾ Koko 0 muutettu standardin JCIS 0 (Japanese Camera Industrial Standard) mukaiseksi

Kraftform Kompakt Micro 20 ESD 1

- Bits-ruuvitaltakahva sopii 4 mm bits-kärjille, joissa on Halfmoon-kiinnitys tai HIOS-kiinnitys
- Kahva valmistettu materiaalista, jonka sähköinen pintavastus $\leq 10^9$ ohmia
- Kahva-/vaihtoteräjärjestelmä salamannopeaan terän vaihtoon
- Kraftform Micro -kahva, jossa pyörivä kahvan pää salamannopeaan pyrittämiseen
- Bits-kärjet käsi- ja konekäyttöiseen ruuvaukseen

Kraftform Kompakt Micro 20 ESD 1



Code	EAN		
05073671001	169662		1
		1013 Kraftform Micro ESD 1x 97	
		851/9 C 1x PH 00x44 ¹⁾ ; 1x PH 0x44 ²⁾ ; 1x PH 1x44 ¹⁾	
		867/9 C TORX® 1x TX 1x44; 1x TX 2x44; 1x TX 3x44; 1x TX 4x44; 1x TX 5x44; 1x TX 6x44	
		867/9 C TORX PLUS® 1x 1 IPx44; 1x 2 IPx44; 1x 3 IPx44; 1x 4 IPx44	
		840/9 C 1x 1,5x44; 1x 2,0x44	
		800/9 C 1x 0,23x1,5x44; 1x 0,40x2,0x44; 1x 0,50x3,0x44	
		867/9 IPR TORX® PLUS 1x 1 IPRx44	

¹⁾ Optimoitu japanilaisille PH-ruuveille

²⁾ Koko 0 muutettu standardin JCIS 0 (Japanese Camera Industrial Standard) mukaiseksi

Kraftform Kompakt Micro 11 ESD 1



Code	EAN		
05073670001	168344		1
		1013 Kraftform Micro ESD 1x 97	
		851/9 C 1x PH 00x44 ¹⁾ ; 1x PH 0x44 ²⁾ ; 1x PH 1x44 ¹⁾	
		867/9 C TORX® 1x TX 5x44; 1x TX 6x44	
		800/9 C 1x 0,23x1,5x44; 1x 0,40x2,0x44; 1x 0,50x3,0x44	
		840/9 C 1x 1,5x44; 1x 2,0x44	

¹⁾ Optimoitu japanilaisille PH-ruuveille
²⁾ Koko 0 muutettu standardin JCIS 0 (Japanese Camera Industrial Standard) mukaiseksi

Kraftform Kompakt Stubby ESD 1

Kahva-/vaihtoteräjärjestelmä salamannopeaan sopivien terien vaihtoon. Erityisen pieni ESD Bits -ruuvitaltakahva, jossa on lyhyt terä sähköstaattisesti suojattuun työskentelyyn myös vaikeapääsyisillä alueilla. Sopii sellaisten bits-kärkien kiinnittämiseen, joissa on 1/4" kuusiokantakiinnitys standardin DIN ISO 1173-C 6,3 mukaan, ja Wera-liitännäsarjaan 1. Vahva kestmagneetti, joka pitää myös suuret ja raskaat ruuvit paikoillaan.

Kaksikomponenttisen Kraftform-kahvan käytännöllinen kovan ja pehmeän alueen yhdistelmä mahdollistaa hyvän tartunnan ja tarkan työskentelyn. Laadukkaat bits-kärjet yleiskäyttöön. Kompakti ja tukeva tekstiililaatikko, pieni paino ja tilavuus. Soveltuu Wera 2go -järjestelmään telakointiin.

- Laadukas ESD Bits-ruuvitaltakahva sähköstaattisesti turvalliseen työskentelyyn, magneettinen
- 851/1 J: Aasialaisille PH-ruuveille optimoidut bits-kärjet

Kraftform Kompakt Stubby ESD 1



Code	EAN		
05057472001	214584		1
		811/1 Stubby ESD 1x 1/4"x54	
		851/1 Z PH 1x PH 0x25; 1x PH 1x25; 1x PH 2x25	
		851/1 J 1x PH 00x25x2,0 ¹⁾	
		800/1 Z 1x 0,5x3,0x25; 1x 0,6x4,5x25; 1x 1,0x5,5x25; 1x 1,2x6,5x25; 1x 1,2x8,0x25	

¹⁾ Koko 00 muutettu standardin JCIS 00 (Japanese Camera Industrial Standard) mukaiseksi

809/1 ESD Bits -ruuvitalttakahva, jossa lukkorengas

- Lyhyt kompakti muoto sopii ahtaisiin paikkoihin
- Bits-kärkipidin lukkorengaalla bits-kärjille, joissa on 1/4" kuusiokantakiinnitys

809/1 ESD Bits -ruuvitalttakahva, jossa lukkorengas



	EAN						
Code	4013288		mm	mm			
05008882001	219206	1/4"	10	54	3/8"		2

811/1 ESD Stubby Bits -ruuvitalttakahva, magneettinen

- Lyhyt kompakti muoto sopii ahtaisiin paikkoihin
- Ergonominen kaksikomponenttinen Kraftform-kahva tarkkaan työhön
- Kuusiokantainen kierimisenesto estää työkalua vierimästä pois
- Laadukas ESD Bits-ruuvitalttakahva sähköstaattisesti turvalliseen työskentelyyn, magneettinen
- 1/4" bits-kärjille standardin DIN ISO 1173-C 6,3 mukaisesti

811/1 ESD Stubby Bits -ruuvitalttakahva, magneettinen



	EAN						
Code			mm	mm			
05008881001	212382	1/4"	10	54	3/8"		2

9514 ESD Magnetointilaite SB

Magnetointilaite. Vedä työkalua Weran magnetointilaitteen positiivista puolta pitkin, niin työkalu pitää ruuvin varmasti terässä kiinni.

Kun haluat poistaa magnetoinnin, vedä työkalua negatiivista sivua pitkin.

- Magnetointilaite
- Sähköstaattisesti suojattu työkalu, sillä sen pintavastus $\leq 10^9$ ohmia
- Magnetointi ja magnetoinnin poisto työkalujen kärjistä
- Pitää ruuvin varmasti kiinni työkalussa

9514 ESD Magnetointilaite SB



	EAN						
Code	4013288	mm					
05073984001	225924	64,6					1

Krafftform Stainless - Ruostumaton teräs estää ulkoisen ruosteen muodostumisen

Ruostumaton teräs estää ulkoisen ruosteen muodostumisen

Sopii työpajoihin - käsitelty tyhjiö-jäädytyskarkaisulla

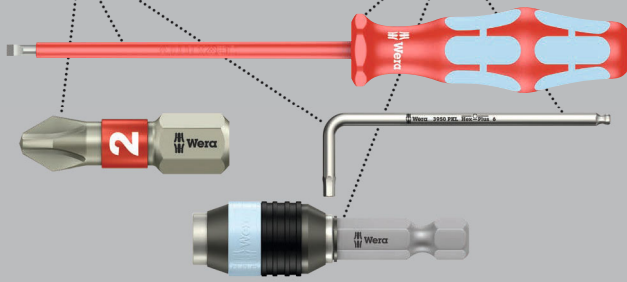

Laadukas Krafftform Plus VDE -ruuvitalta ruostumattomasta teräksestä. Weran ruostumattomasta teräksestä valmistetut työkalut on tyhjiökarkaisu, joten niissä on ruuviilitäntöihin tarvittavat kovuudet ja lujuusarvot. Teollinen käyttö on mahdollista rajoituksetta. Jokainen Krafftform Stainless VDE -ruuvitalta on testattu 10 000 V:ssa standardin DIN EN 60900 (IEC 60900) mukaan, mikä takaa turvallisen työskentelyn sallitun jännitteen ollessa 1 000 V. Turvallisuus on taattu jopa äärimmäisissä käyttöolosuhteissa, koska kylmäiskun kestävyys on testattu -40 °C:ssa.

Krafftform-monikomponenttikahva nopeaan ja miellyttävään työskentelyyn. Take it easy -värikoodausjärjestelmä profiilien ja kokojen mukaan – tarvittavan työkalun helppoon ja nopeaan löytämiseen. Kuusikulmainen kierimisenesto estää työkalua vierimästä pois työtasolta.

Lasertip-kärki Lasertekniikan tuoma lisäturvallisuus estää poisluiskahtamista.

Laserkäsitelty terän kärki

Poisluiskahtamisen vaara tavallista pienempi

Painamiseen tarvitaan tavallista vähemmän voimaa

Suuri vääntömomentin siirto



3160 i VDE-eristetty uraruuvitalta, ruostumaton teräs



	EAN							
Code	4013288	mm	mm	mm	mm			
05022729001 ¹⁾	122353	0,5	3,0	80	81	1/8"	3 1/8"	10
05022730001 ¹⁾	122148	0,6	3,5	100	81	9/64"	4"	10
05022731001	122155	0,8	4,0	100	98	5/32"	4"	10
05022732001	122162	1,0	5,5	125	98	7/32"	5"	10

¹⁾ ei Lasertip-kärkeä

3162 i PH VDE-eristetty PH ristipääruuvitalta, ruostumaton teräs



	EAN							
Code	4013288		mm	mm				
05022733001	122179	PH 1	80	98	3 1/8"			5
05022734001	122186	PH 2	100	105	4"			5

3165 i PZ VDE-eristetty ristipääruuvitalta, ruostumaton teräs



	EAN							
Code	4013288		mm	mm				
05022740001	183941	PZ 1	80	98	3 1/8"			5
05022741001	183965	PZ 2	100	105	4"			5

3167 i VDE-eristetty TORX®-ruuvitaltta, ruostumaton teräs



Code	EAN					
05022760001	220103	TX 8	80	81	3 1/8"	5
05022761001	220110	TX 9	80	81	3 1/8"	5
05022762001	220127	TX 10	80	81	3 1/8"	5
05022763001	220134	TX 15	80	98	3 1/8"	5
05022764001	220141	TX 20	80	98	3 1/8"	5
05022765001	220158	TX 25	100	105	4"	5
05022766001	220165	TX 30	100	105	4"	5

3160 i/7 Ruuvitalttasarja, ruostumaton teräs + teline

- Mukana käytännöllinen teline ruuvitalttojen helppoon säilytykseen

3160 i/7 Ruuvitalttasarja, ruostumaton teräs + teline



Code	EAN		
05022728001	118073	<p> 3162 i VDE 1x PH 1x80; 1x PH 2x100</p> <p> 3160 i VDE 1x 0,5x3,0x80 ¹⁾; 1x 0,6x3,5x100 ¹⁾; 1x 0,8x4,0x100; 1x 1,0x5,5x125</p> <p> 3247 1x 0,5x3,0x70</p>	1

¹⁾ ei Lasertip-kärkeä

²⁾ Tuote ei ole saatavilla Yhdysvalloissa ja Kanadassa.

3165 i/6 Ruuvitalttasarja, ruostumaton teräs + teline

- Mukana käytännöllinen teline ruuvitalttojen helppoon säilytykseen

3165 i/6 Ruuvitalttasarja, ruostumaton teräs + teline



Code	EAN		
05022745001	184207	<p> 3165 i PZ VDE 1x PZ 1x80; 1x PZ 2x100</p> <p> 3160 i VDE 1x 0,5x3,0x80 ¹⁾; 1x 0,6x3,5x100 ¹⁾; 1x 0,8x4,0x100; 1x 1,0x5,5x125</p>	1

¹⁾ ei Lasertip-kärkeä

3167 i/7 TORX® Ruuvitalttasarja, ruostumaton teräs + teline

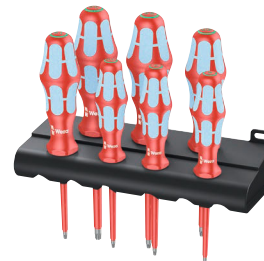
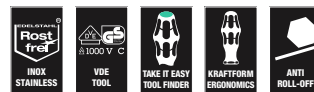

Code	EAN		
05022767001	220172	<p> 3167 i TORX® VDE 1x TX 8x80; 1x TX 9x80; 1x TX 10x80; 1x TX 15x80; 1x TX 20x80; 1x TX 25x100; 1x TX 30x100</p>	1

Lasertip-kärki

Lasertekniikan tuoma lisäturvallisuus estää poisluiskahtamista.

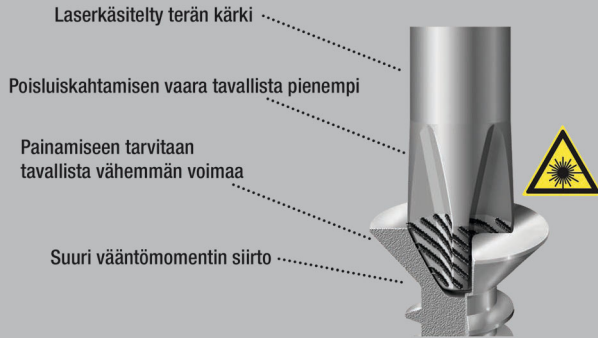

Weran Kraftform Plus -monikomponenttikahvalla varustettu VDE-ruuvitaltta nopeaan ja miellyttävään työskentelyyn: Kovat tartunta-alueet takaavat suuren työskentelynopeuden, kun taas pehmeät tartunta-alueet takaavat korkean vääntömomentin voimansiirron. Testattu 10 000 V, mikä takaa turvallisen työskentelyn sallitun jännitteen ollessa 1 000 V.

Weran Lasertip-ruuvitalttojen kärki on mikroskooppisesti karhennettu lasersäteellä. Tämä karkea pinta puree ruuvinpäähän. Tahatonta poisluiskahtamista ei enää pääse tapahtumaan.

Take it easy -värikoodausjärjestelmä profiilien ja kokojen mukaan – tarvittavan työkalun helppoon ja nopeaan löytämiseen. Kuusikulmainen kierimisenesto estää työkalua vierimästä pois työtasolta.

- Eristetyt VDE-terät, jotka takaavat turvallisen työskentelyn aina 1 000 volttiin asti
- Kovat tartunta-alueet takaavat suuren työskentelynopeuden, kun taas pehmeät tartunta-alueet takaavat korkean vääntömomentin voimansiirron
- Take it easy -värikoodausjärjestelmä: Värikoodit profiilien ja koon mukaan
- Kuusikulmainen kierimisenesto estää työkalua vierimästä pois
- Kartiomainen terä, Lasertip-kärki

160 i VDE-eristetty uraruuvitaltta

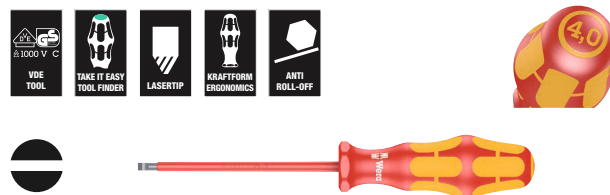

Code	EAN	mm	mm	mm	mm	mm	mm	
05006100001 ¹⁾	027221	0,4	2,5	80	81	3/32"	3 1/8"	10
05006105001 ¹⁾	027238	0,5	3,0	100	81	1/8"	4"	10
05006110001 ¹⁾	027245	0,6	3,5	100	81	9/64"	4"	10
05006115001	027252	0,8	4,0	100	98	5/32"	4"	10
05006116001	105431	0,8	4,0	150	98	5/32"	6"	5
05006120001	027269	1,0	5,5	125	98	7/32"	5"	10
05006121001	105448	1,0	5,5	200	98	7/32"	8"	5
05006125001	027276	1,2	6,5	150	105	1/4"	6"	10
05006126001	105455	1,2	6,5	200	105	1/4"	8"	5
05006130001	027283	1,2	8,0	175	112	5/16"	7"	5
05006135001	028884	1,6	8,0	200	112	5/16"	8"	5
05006140001	028877	1,6	10,0	200	112	3/8"	8"	5

¹⁾ei Lasertip-kärkeä

160 i SB VDE-eristetty uraruuvitaltta

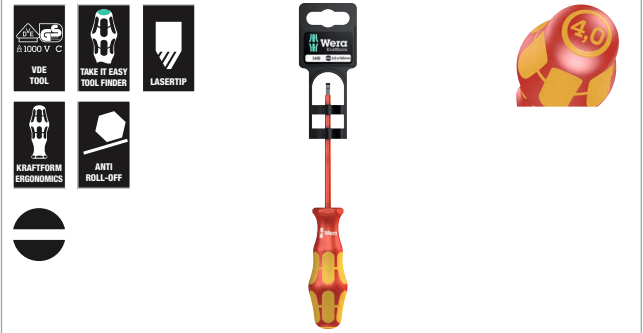

Code	EAN		
05100000001	4013288	160 i VDE	10
	181466	1x 0.4x2.5x80 ¹⁾	
05100001001	181473	160 i VDE	10
		1x 0.5x3.0x100 ¹⁾	
05100002001	181480	160 i VDE	10
		1x 0.6x3.5x100 ¹⁾	
05100003001	181497	160 i VDE	10
		1x 0.8x4.0x100	
05100004001	181503	160 i VDE	10
		1x 1.0x5.5x125	

¹⁾ei Lasertip-kärkeä

160 iS VDE-eristetty uraruuvitaltta, jossa kavennettu terä

- Kavennettu terä
- Mahdollistaa ruuvaamisen myös ahtaissa työtilanteissa
- Syvällä oleviin ruuvi- ja jousielementteihin pääsee käsiksi

160 iS VDE-eristetty uraruuvitaltta, jossa kavennettu terä



Code	EAN	mm	mm	mm	mm	mm	mm	
05006440001	160089	0,6	3,5	100	81	9/64"	4"	10
05006441001	160102	0,8	4,0	100	98	5/32"	4"	10
05006442001	160126	1,0	5,5	125	98	7/32"	5"	10

160 iSS VDE-eristetty uraruuvitaltta, jossa kavennettu terä

- Kavennetulla terällä ja pienennetyllä kahvan halkaisijalla
- Mahdollistaa ruuvaamisen myös ahtaissa työtilanteissa
- Syvällä oleviin ruuvi- ja jousielementteihin pääsee käsiksi

160 iSS VDE-eristetty uraruuvitaltta, jossa kavennettu terä



Code	EAN	mm	mm	mm	mm	mm	mm	
05020129001	179548	0,8	4,0	100	81	5/32"	4"	5

162 i PH VDE-eristetty ristipääruuvitaltta



Code	EAN	+	mm	mm	mm		
05006150001 ¹⁾	027290	PH 0	80	81	3 1/8"		5
05006152001	027306	PH 1	80	98	3 1/8"		5
05006153001	105417	PH 1	150	98	6"		5
05006154001	027313	PH 2	100	105	4"		5
05006159001	105424	PH 2	200	105	8"		5
05006156001	027320	PH 3	150	112	6"		5
05006158001 ¹⁾	027818	PH 4	200	112	8"		2

¹⁾ei Lasertip-kärkeä

162 i PH SB VDE-eristetty ristipääruuvitaltta



Code	EAN	+		
05100011001	181442	+	162 i PH VDE 1x PH 1x80	5
05100012001	181459	+	162 i PH VDE 1x PH 2x100	5

162 iS PH VDE-eristetty ristipääruuvitaltta, jossa kavennettu terä

- Kavennettu terä
- Mahdollistaa ruuvaamisen myös ahtaissa työtilanteissa
- Syvällä oleviin ruuvi- ja jousielementteihin pääsee käsiksi

162 iS PH VDE-eristetty ristipääruuvitaltta, jossa kavennettu terä



Code	EAN	+	mm	mm	mm		
05006450001	160140	PH 1	80	98	3 1/8"		5
05006451001	160164	PH 2	100	105	4"		5

162 iSS PH VDE-eristetty ristipääruuvitaltta, jossa kavennettu terä ja pienempi kahvan halkaisija

- Kavennetulla terällä ja pienennetyllä kahvan halkaisijalla
- Mahdollistaa ruuvaamisen myös ahtaissa työtilanteissa
- Syvällä oleviin ruuvi- ja jousielementteihin pääsee käsiksi



162 iSS PH VDE-eristetty ristipääruuvitaltta, jossa kavennettu terä ja pienempi kahvan halkaisija



Code	EAN	+	mm	mm	mm		
05020131001	179432	PH 1	80	81	3 1/8"		5
05020133001	179425	PH 2	100	98	4"		5

165 i PZ VDE-eristetty ristipääruuvitaltta



Code	EAN	+	mm	mm	mm		
05006160001 ¹⁾	032782	PZ 0	80	81	3 1/8"		5
05006162001	029836	PZ 1	80	98	3 1/8"		5
05006163001	105462	PZ 1	150	98	6"		5
05006164001	029843	PZ 2	100	105	4"		5
05006165001	105479	PZ 2	200	105	8"		5
05006166001	029850	PZ 3	150	112	6"		5
05006168001 ¹⁾	029867	PZ 4	200	112	8"		2

¹⁾ei Lasertip-kärkeä

165 i PZ SB VDE-eristetty ristipääruuvitaltta

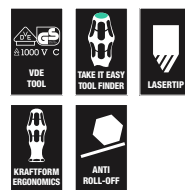

Code	EAN	+		
05100015001	181510	+	165 i PZ VDE 1x PZ 1x80	5
05100016001	181527	+	165 i PZ VDE 1x PZ 2x100	5

165 iS PZ VDE-eristetty ristipääruuvitaltta, jossa kavennettu terä

- Kavennettu terä
- Mahdollistaa ruuvaamisen myös ahtaissa työtilanteissa
- Syvällä oleviin ruuvi- ja jousielementteihin pääsee käsiksi

165 iS PZ VDE-eristetty ristipääruuvitaltta, jossa kavennettu terä

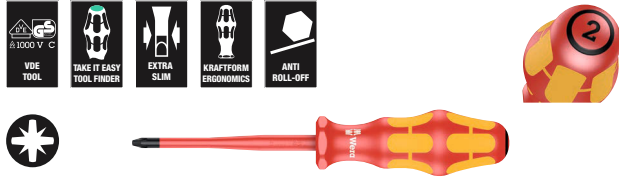

	EAN						
Code	4013288		mm	mm			
05006460001	160188	PZ 1	80	98	3 1/8"		5
05006461001	160249	PZ 2	100	105	4"		5

162 i PH/S VDE-eristetty ruuvitaltta PlusMinus-ruuveille (Phillips/ura)

- Yhdistelmäprofiili Phillips/ura

162 i PH/S VDE-eristetty ruuvitaltta PlusMinus-ruuveille (Phillips/ura)



	EAN						
Code	4013288		mm	mm			
05006380001	102614	# 1	80	98	3 1/8"		5
05006381001	102621	# 2	100	105	4"		5

162 i PH/S SB VDE-eristetty ruuvitaltta PlusMinus-ruuveille (Phillips/ura)



	EAN			
Code	4013288			
05100019001	186560		162 i PH/S VDE 1x # 1x80	5
05100020001	186577		162 i PH/S VDE 1x # 2x100	5

162 iS PH/S VDE-eristetty ruuvitaltta PlusMinus-ruuveille (Phillips/ura), jossa kavennettu terä

- Kavennettu terä; yhdistelmäprofiili Phillips/ura
- Mahdollistaa ruuvaamisen myös ahtaissa työtilanteissa
- Syvällä oleviin ruuvi- ja jousielementteihin pääsee käsiksi

162 iS PH/S VDE-eristetty ruuvitaltta PlusMinus-ruuveille (Phillips/ura), jossa kavennettu terä



	EAN						
Code	4013288		mm	mm			
05006455001	160201	# 1	80	98	3 1/8"		5
05006456001	160225	# 2	100	105	4"		5

165 i PZ/S VDE-eristetty ruuvitaltta PlusMinus-ruuveille (Pozidriv/ura)

- Yhdistelmäprofiili Pozidriv/ura

165 i PZ/S VDE-eristetty ruuvitaltta PlusMinus-ruuveille (Pozidriv/ura)



	EAN						
Code	4013288		mm	mm			
05006190001	102638	# 1	80	98	3 1/8"		5
05006191001	102645	# 2	100	105	4"		5

165 i PZ/S SB VDE-eristetty ruuvitaltta PlusMinus-ruuveille (Pozidriv/ura)



	EAN			
Code	4013288			
05100021001	186584		165 i PZ/S VDE 1x # 1x80	5
05100022001	186591		165 i PZ/S VDE 1x # 2x100	5

165 iS PZ/S VDE-eristetty ruuvitaltta PlusMinus-ruuveille (Pozidriv/ura), jossa kavennettu terä

- Kavennettu terä; yhdistelmäprofiili Pozidriv/ura
- Mahdollistaa ruuvaamisen myös ahtaissa työtilanteissa
- Syvällä oleviin ruuvi- ja jousielementteihin pääsee käsiksi

165 iS PZ/S VDE-eristetty ruuvitaltta PlusMinus-ruuveille (Pozidriv/ura), jossa kavennettu terä



Code	EAN	⊕	mm	mm	mm		
05006465001	160263	# 1	80	98	3 1/8"		5
05006466001	160287	# 2	100	105	4"		5

165 iSS PZ/S VDE-eristetty ruuvitaltta PlusMinus-ruuveille (Pozidriv/ura), jossa kavennettu terä ja pienempi kahvan halkaisija

- Kavennetulla terällä ja pienennetyllä kahvan halkaisijalla
- Mahdollistaa ruuvaamisen myös ahtaissa työtilanteissa
- Syvällä oleviin ruuvi- ja jousielementteihin pääsee käsiksi

165 iSS PZ/S VDE-eristetty ruuvitaltta PlusMinus-ruuveille (Pozidriv/ura), jossa kavennettu terä ja pienempi kahvan halkaisija



Code	EAN	⊕	mm	mm	mm		
05020132001	179418	# 1	80	81	3 1/8"		5
05020134001	179401	# 2	100	98	4"		5

167 i VDE-eristetty TORX® ruuvitaltta



Code	EAN	⊕	mm	mm	mm		
05006181001	108876	TX 5	80	81	3 1/8"		5
05006182001	108883	TX 6	80	81	3 1/8"		5
05006183001	108890	TX 7	80	81	3 1/8"		5
05006184001	108906	TX 8	80	81	3 1/8"		5
05006169001	036452	TX 9	80	81	3 1/8"		5
05006170001	036667	TX 10	80	81	3 1/8"		5
05006172001	036674	TX 15	80	98	3 1/8"		5
05006174001	036681	TX 20	80	98	3 1/8"		5
05006176001	036698	TX 25	100	105	4"		5
05006177001	036469	TX 27	100	105	4"		5
05006178001	036704	TX 30	100	105	4"		5
05006179001	036476	TX 40	150	112	6"		5

168 i VDE-eristetty neliökoloruuvitaltta



Code	EAN	□	mm	mm	mm		
05004780001	038777	# 1	80	98	3 1/8"		5
05004783001	105486	# 1	150	98	6"		5
05004781001	038784	# 2	100	105	4"		5
05004784001	105493	# 2	200	105	8"		5
05004782001	040909	# 3	150	112	6"		5

168 i SB VDE-eristetty neliökoloruuvitaltta



Code	EAN	□		
05100024001	181534	○	168 i VDE	1x # 1x80
05100025001	181541	○	168 i VDE	1x # 2x100
05100026001	181558	○	168 i VDE	1x # 3x150

190 i VDE-eristetty hylsyruuvitaltta



	EAN							
Code	4013288	mm		mm	mm	mm		
05005300001	032485	5,5		125	98	11,0	5"	5
05005305001	032492	6,0		125	98	12,0	5"	5
05005310001	032508	7,0		125	105	14,0	5"	5
05005315001	032515	8,0		125	105	15,0	5"	5
05005320001	032522	9,0		125	105	16,0	5"	5
05005325001	032539	10,0		125	112	17,0	5"	5
05005330001	032546	11,0		125	112	19,0	5"	5
05005335001	032553	12,0		125	112	20,0	5"	5
05005340001	032560	13,0		125	112	21,0	5"	5

247 Yksinapainen vaiheilmaisin



	EAN							
Code	4013288	mm	mm	mm	mm			
05005655001	002686	0,5	3,0	70	3,0	1/8"	2 3/4"	5

^{*)}Tuote ei ole saatavilla Yhdysvalloissa ja Kanadassa.

247 SB Yksinapainen vaiheilmaisin



Code	EAN			
05100100001	181664		247 1x 0.5x3.0x70	5

^{*)}Tuote ei ole saatavilla Yhdysvalloissa ja Kanadassa.

Kraftform Big Pack 100 VDE

14-osainen ruuvitalttasarja, jonka eristetyt ruuvitaltat on testattu standardin IEC 60900 mukaan. Testattu 10 000 V:ssa, mikä takaa turvallisen työskentelyn sallitun jännitteen ollessa 1 000 V.

- Eristetyt VDE-terät, jotka takaavat turvallisen työskentelyn aina 1 000 volttiin asti
- Kraftform-monikomponenttikahva nopeaan työskentelyyn ja ergonomiseen ruuvaamiseen
- Take it easy -värikoodausjärjestelmä: Värikoodit profiilien ja koon mukaan
- Kuusikantainen kierimisenesto estää työkalua vierimästä pois
- Lasertip-kärki lisää pitoa ruuvinkannassa

Kraftform Big Pack 100 VDE

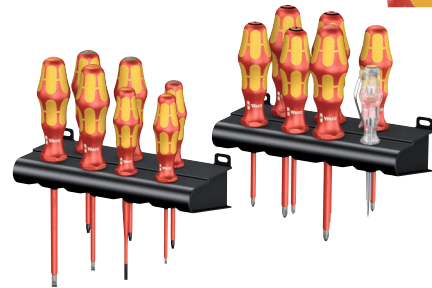

Code	EAN		
05105631001	163639		1
		162 i PH VDE 1x PH 1x80; 1x PH 2x100	
		165 i PZ VDE 1x PZ 1x80; 1x PZ 2x100	
		165 i PZ/S VDE 1x # 1x80; 1x # 2x100	
		167 i TORX® VDE 1x TX 10x80; 1x TX 15x80; 1x TX 20x80	
		160 iS 1x 0,6x3,5x100	
		160 i VDE 1x 0,4x2,5x80 ¹⁾ ; 1x 0,8x4,0x100; 1x 1,0x5,5x125	
		247 1x 0,5x3,0x70	
		Rack 2x 190,0x50,0	

¹⁾ ei Lasertip-kärkeä

^{*)}Tuote ei ole saatavilla Yhdysvalloissa ja Kanadassa.

Kraftform 2go 100

11 VDE-eristettyä Kraftform -ruuvitalttaa, joissa Take it Easy -värikoodausjärjestelmä, työkalulaukussa Wera 2go 4. Vapaasti säädettävä tilanjakaja.

- Soveltuu Wera 2go -järjestelmään telakointiin

Kraftform 2go 100



Code	EAN		
05004310001	187826		1
		Wera 2go 4 1x 165,0x165,0x105,0	
		⊕ 162 i PH VDE 1x PH 1x80; 1x PH 2x100	
		⊕ 165 i PZ VDE 1x PZ 1x80; 1x PZ 2x100	
		⊕ 167 i TORX® VDE 1x TX 10x80; 1x TX 15x80; 1x TX 20x80	
		⊖ 160 i VDE 1x 0,4x2,5x80 ¹⁾ ; 1x 0,8x4,0x150; 1x 1,0x5,5x200	
		⊖ 160 IS 1x 0,6x3,5x100	
		K120 1x 50,0x120,0	

¹⁾ ei Lasertip-kärkeä

160 i/6 Rack Ruuvitalttasarja Kraftform Plus 100 -sarja + teline

- Mukana käytännöllinen teline ruuvitalttojen helppoon säilytykseen

160 i/6 Rack Ruuvitalttasarja Kraftform Plus 100 -sarja + teline

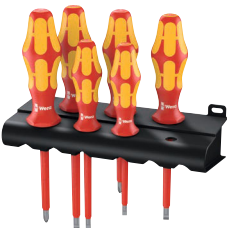

Code	EAN		
05006145001	027887		1
		⊕ 162 i PH VDE 1x PH 1x80; 1x PH 2x100	
		⊖ 160 i VDE 1x 0,4x2,5x80 ¹⁾ ; 1x 0,6x3,5x100 ¹⁾ ; 1x 0,8x4,0x100; 1x 1,0x5,5x125	

¹⁾ ei Lasertip-kärkeä

160 i/7 Rack Ruuvitalttasarja Kraftform Plus 100 -sarja + yksinapainen vaiheilmaisin + teline

- Mukana käytännöllinen teline ruuvitalttojen helppoon säilytykseen

160 i/7 Rack Ruuvitalttasarja Kraftform Plus 100 -sarja + yksinapainen vaiheilmaisin + teline



Code	EAN		
05006147001	041708		1
		⊕ 162 i PH VDE 1x PH 1x80; 1x PH 2x100	
		⊖ 160 i VDE 1x 0,4x2,5x80 ¹⁾ ; 1x 0,6x3,5x100 ¹⁾ ; 1x 0,8x4,0x100; 1x 1,0x5,5x125	
		⊖ 247 1x 0,5x3,0x70	

¹⁾ ei Lasertip-kärkeä

²⁾ Tuote ei ole saatavilla Yhdysvalloissa ja Kanadassa.

160 i/165 i/7 Rack Ruuvitalttasarja Kraftform Plus 100 -sarja + yksinapainen vaiheilmaisin + teline

- Mukana käytännöllinen teline ruuvitalttojen helppoon säilytykseen

160 i/165 i/7 Rack Ruuvitalttasarja Kraftform Plus 100 -sarja + yksinapainen vaiheilmaisin + teline



Code	EAN		
05006148001	041715		1
		⊕ 165 i PZ VDE 1x PZ 1x80; 1x PZ 2x100	
		⊖ 160 i VDE 1x 0,4x2,5x80 ¹⁾ ; 1x 0,6x3,5x100 ¹⁾ ; 1x 0,8x4,0x100; 1x 1,0x5,5x125	
		⊖ 247 1x 0,5x3,0x70	

¹⁾ ei Lasertip-kärkeä

²⁾ Tuote ei ole saatavilla Yhdysvalloissa ja Kanadassa.

167 i/6 Ruuvitalttasarja Kraftform Plus 100 -sarja



Code	EAN			
05133356001	4013288 160072			1
			167 i TORX® VDE 1x TX 8x80; 1x TX 9x80; 1x TX 10x80; 1x TX 15x80; 1x TX 20x80; 1x TX 25x100	

160 iS/7 Rack Ruuvitalttasarja Kraftform Plus 100 -sarja + yksinäpainen vaiheilmaisin + teline. Kavennettu terä

- Kavennettu terä
- Mahdollistaa ruuvaamisen myös ahtaissa työtilanteissa
- Syvällä oleviin ruuvi- ja jouselementteihin pääsee käsiksi
- Mukana käytännöllinen teline ruuvitalttojien helppoon säilytykseen

160 iS/7 Rack Ruuvitalttasarja Kraftform Plus 100 -sarja + yksinäpainen vaiheilmaisin + teline. Kavennettu terä



Code	EAN			
05006480001	4013288 160713			1
			162 iS 1x PH 1x80; 1x PH 2x100	
			165 iS PZ/S 1x # 2x100	
			160 iS 1x 0,6x3,5x100; 1x 0,8x4,0x100; 1x 1,0x5,5x125	
			247 1x 0,5x3,0x70	

^{*)}Tuote ei ole saatavilla Yhdysvalloissa ja Kanadassa.

160 iSS/7 Ruuvitalttasarja Kraftform Plus 100 -sarja. Kavennettu terä ja pienempi kahvan halkaisija

- Kraftform-ruuvitalta kavennetulla terällä, sekä osassa ruuvitaltoista myös kavennetulla kahvan halkaisijalla
- Mahdollistaa ruuvaamisen myös ahtaissa työtilanteissa
- Syvällä oleviin ruuvi- ja jouselementteihin pääsee käsiksi
- Turvallinen työskentely aina 1 000 volttiin asti on taattu yksittäin testaamalla

160 iSS/7 Ruuvitalttasarja Kraftform Plus 100 -sarja. Kavennettu terä ja pienempi kahvan halkaisija



Code	EAN			
05135961001	4013288 178640			1
			160 iSS 1x 0,8x4,0x100	
			160 iS 1x 0,6x3,5x100; 1x 1,0x5,5x125	
			162 iSS 1x PH 1x80; 1x PH 2x100	
			165 iSS PZ/S 1x # 1x80; 1x # 2x100	

160 i/168 i/6 Ruuvitalttasarja Kraftform Plus 100 -sarja + teline

- Mukana käytännöllinen teline ruuvitalttojien helppoon säilytykseen

160 i/168 i/6 Ruuvitalttasarja Kraftform Plus 100 -sarja + teline



Code	EAN			
0534777001	4013288 122957			1
			162 i PH VDE 1x PH 1x80; 1x PH 2x100	
			160 i VDE 1x 0,6x3,5x100 ¹⁾ ; 1x 1,0x5,5x125	
			168 i VDE 1x # 1x80; 1x # 2x100	

¹⁾ei Lasertip-kärkeä

160 i/162 i/167 i/9 Ruuvitalttasarja Kraftform Plus 100 -sarja



Code	EAN		
05133355001	4013288 160065		1
		+	162 i PH VDE 1x PH 2x100
		+	165 i PZ VDE 1x PZ 2x100
		+	165 i PZ/S VDE 1x # 1x80; 1x # 2x100
		*	167 i TORX® VDE 1x TX 15x80; 1x TX 20x80; 1x TX 25x100
		●	160 i VDE 1x 0,4x2,5x80 ¹⁾ ; 1x 1,0x5,5x125

¹⁾ei Lasertip-kärkeä

165 iS PZ/S # 1 + 2 Ruuvitalttasarja Kraftform Plus -sarja 100. Kavennettu terä

- Kavennettu terä; yhdistelmäprofiili Pozidriv/ura
- Mahdollistaa ruuvaamisen myös ahtaissa työtilanteissa
- Syvällä oleviin ruuvi- ja jousielementteihin pääsee käsiksi

165 iS PZ/S # 1 + 2 Ruuvitalttasarja Kraftform Plus -sarja 100. Kavennettu terä



Code	EAN		
05006470001	4013288 214317		1
		+	165 iS PZ/S 1x # 1x80; 1x # 2x100

Kraftform Kompakt VDE Stainless 17 extra slim 1 Tool Finder

2 ruuvitalttakahvaa 3817 VDE Kraftform ergonomiseen työskentelyyn. 15 VDE-vaihtoterää, jotka on valmistettu ruostumattomasta teräksestä. Osassa vaihtoteristä on kavennettu terä (iS), jonka ansiosta päästään käsiksi myös syvällä oleviin ruuvi- ja jousielementteihin.

Terissä on Take it easy -värikoodausjärjestelmä: värikoodit profiilien mukaan ja laseroitu kokomerkinä – tarvittavan työkalun helppoon ja nopeaan löytämiseen. Työkalut testattu yksittäin IEC 60900 -standardin mukaan.

Testattu yksittäin 10 000 V:ssa, mikä takaa turvallisen työskentelyn sallitun jännitteen ollessa 1 000 V. Weran ruostumattomasta teräksestä valmistetut työkalut on tyhjiöjäädystyskarkaistu, joten niissä on ruuviiliäntöihin tarvittavat kovuudet ja lujuusarvot. Teollinen käyttö on mahdollista rajoituksetta. Vankassa vyötaskussa. Säilytystasku sopii taustapuolen tarrakiinnityksensä ansiosta kiinnitettäväksi seinälle, hyllylle, työkaluvaunuun ja Wera 2go -järjestelmään.



Kraftform Kompakt VDE Stainless 17 extra slim 1 Tool Finder



Code	EAN		
05006631001	4013288 230034		1
		●	3817 VDE Stainless 2x 9x98
		+	Kraftform Kompakt VDE 3062 iS Take it easy 1x PH 1x157; 1x PH 2x157
		+	Kraftform Kompakt VDE 3065 iS Take it easy 1x PZ 1x157; 1x PZ 2x157
		+	Kraftform Kompakt VDE 3065 iS PZ/S Take it easy 1x # 1x157; 1x # 2x157
		*	Kraftform Kompakt VDE 3067 i Take it easy 1x TX 10x157
		*	Kraftform Kompakt VDE 3067 iS Take it easy 1x TX 15x157; 1x TX 20x157; 1x TX 25x157
		●	Kraftform Kompakt VDE 3060 i Take it easy 1x 0,4x2,5x157; 1x 1,2x6,5x157
		●	Kraftform Kompakt VDE 3060 iS Take it easy 1x 0,6x3,5x157; 1x 0,8x4,0x157; 1x 1,0x5,5x157
			Tarranauha 70 1x 50,0x70,0

Kraftform Kompakt VDE Stainless 8 extra slim 1 Tool Finder

1 ruuvitaltakahva 3817 VDE Kraftform ergonomiseen työskentelyyn. 7 VDE-vaihtoterää, jotka on valmistettu ruostumattomasta teräksestä. Osassa vaihtoteristä on kavennettu terä (iS), jonka ansiosta päästään käsiksi myös syvällä oleviin ruuvi- ja jousielementteihin. Terissä on Take it easy -värikoodausjärjestelmä: värikoodit profiilien mukaan ja laseroitu kokomerkinä – tarvittavan työkalun helppoon ja nopeaan löytämiseen.

Työkalut testattu yksittäin IEC 60900 -standardin mukaan. Testattu yksittäin 10 000 V:ssa, mikä takaa turvallisen työskentelyn sallitun jännitteen ollessa 1 000 V. Weran ruostumattomasta teräksestä valmistetut työkalut on tyhjiöjäädytyskarkaistu, joten niissä on ruuviilitäntöihin tarvittavat kovuudet ja lujuusarvot.

Teollinen käyttö on mahdollista rajoituksetta. Vankassa vyötaskussa. Säilytystasku sopii taustapuolen tarrakiinnityksensä ansiosta kiinnitettäväksi seinälle, hyllylle, työkaluvaunuun ja Wera 2go -järjestelmään.

Kraftform Kompakt VDE Stainless 8 extra slim 1 Tool Finder



Code	EAN		
05006630001	4013288 229656		1
		● 3817 VDE Stainless 1x 9x98	
		✦ Kraftform Kompakt VDE 3067 i Take it easy 1x TX 8x157; 1x TX 9x157; 1x TX 10x157; 1x TX 30x157	
		✦ Kraftform Kompakt VDE 3067 iS Take it easy 1x TX 15x157; 1x TX 20x157; 1x TX 25x157	
		Tarranauha 70 1x 50,0x70,0	

3817 VDE Kraftform -ruuvitaltakahva Stainless SB

Laadukas VDE-ruuvitaltakahva yksinomaan Weran VDE-vaihtoterille, jotka on valmistettu ruostumattomasta teräksestä. Järjestelmä, johon kuuluu kahva ja vaihdettavat terät, mahdollistaa terien salamannopean vaihtamisen ja siten monipuolisen käytön.

Kraftform Plus -kahva miellyttävään ergonomiseen työskentelyyn, estää rakkuloiden ja kovettumien syntymisen. Kovat tartunta-alueet takaavat suuren työskentelynopeuden, kun taas pehmeät tartunta-alueet varmistavat korkean vääntömomentin siirron.

- Kraftform Kompakt -ruuvitaltakahva Stainless VDE
- Kovat tartunta-alueet takaavat suuren työskentelynopeuden, kun taas pehmeät tartunta-alueet takaavat korkean vääntömomentin voimansiirron

3817 VDE Kraftform -ruuvitaltakahva Stainless SB



	EAN	mm	mm				
Code	4013288	mm	mm				
05003991001	220189	9	98				1

Kraftform Kompakt VDE 3060 i Take it easy SB, ruostumaton teräs

Ruostumattomasta teräksestä valmistettu VDE-vaihtoterä Kraftform Kompakt -kahva-/vaihtoteräjärjestelmään terien salamannopeaan vaihtamiseen ilman erityistyökaluja. Työkalut testattu yksittäin IEC 60900 -standardin mukaan. Testattu yksittäin 10 000 V:llä, mikä takaa turvallisen työskentelyn sallitun jännitteen ollessa 1 000 V.

Weran ruostumattomasta teräksestä valmistetut työkalut on tyhjiöjäädytyskarkaistu, joten niissä on ruuviiliitäntöihin tarvittavat kovuudet ja lujuusarvot. Teollinen käyttö on mahdollista rajoituksetta.

- Kraftform Kompakt VDE -vaihtoterä uraruuveille
- Eristetty, jokainen yksilö testattu standardin IEC 60900 mukaan
- Terä ruostumatonta terästä ulkoisen ruosteen muodostumisen estämiseksi
- Tarvittavat kovuudet ja lujuusarvot tyhjiö-jäädytyskarkaisun ansiosta
- 9 mm:n kuusiokantakiinnitys jossa viiste
- Take it easy -värikoodausjärjestelmä: värikoodit profiilien mukaan ja laseroitu kokomerkinä

Kraftform Kompakt VDE 3060 i Take it easy SB, ruostumaton teräs



Code	EAN		
	4013288		
05006575001	229236		Kraftform Kompakt VDE 3060 i Take it easy 1x 0.4x2.5x157 5
05006576001	229243		Kraftform Kompakt VDE 3060 i Take it easy 1x 1.2x6.5x157 5

Kraftform Kompakt VDE 3060 iS Take it easy SB, ruostumaton teräs

- Kavennetulla terällä ja integroidulla suojaeristeellä
- Näin syvällä oleviin ruuvi- ja jousielementteihin pääsee käsiksi
- Take it easy -värikoodausjärjestelmä: värikoodit profiilien mukaan ja laseroitu kokomerkinä



Kraftform Kompakt VDE 3060 iS Take it easy SB, ruostumaton teräs



Code	EAN		
	4013288		
05006577001	229250		Kraftform Kompakt VDE 3060 iS Take it easy 1x 0.6x3.5x157 5
05006578001	229274		Kraftform Kompakt VDE 3060 iS Take it easy 1x 0.8x4.0x157 5
05006579001	229281		Kraftform Kompakt VDE 3060 iS Take it easy 1x 1.0x5.5x157 5

Kraftform Kompakt VDE 3062 iS Take it easy SB, ruostumaton teräs

- Kavennetulla terällä ja integroidulla suojaeristeellä
- Näin syvällä oleviin PH-ruuveihin pääsee käsiksi
- Take it easy -värikoodausjärjestelmä: värikoodit profiilien mukaan ja laseroitu kokomerkinä

Kraftform Kompakt VDE 3062 iS Take it easy SB, ruostumaton teräs



Code	EAN		
	4013288		
05006580001	229304		Kraftform Kompakt VDE 3062 iS Take it easy 1x PH 1x157 5
05006581001	229427		Kraftform Kompakt VDE 3062 iS Take it easy 1x PH 2x157 5

Kraftform Kompakt VDE 3065 iS PZ Take it easy SB, ruostumaton teräs

- Kavennetulla terällä ja integroidulla suojaeristeellä
- Näin syvällä oleviin PZ-ruuveihin pääsee käsiksi
- Take it easy -värikoodausjärjestelmä: värikoodit profiilien mukaan ja laseroitu kokomerkinä

Kraftform Kompakt VDE 3065 iS PZ Take it easy SB, ruostumaton teräs



Code	EAN		
05006582001	229533	+	Kraftform Kompakt VDE 3065 iS PZ Take it easy 1x PZ 1x157
05006583001	229540	+	Kraftform Kompakt VDE 3065 iS PZ Take it easy 1x PZ 2x157

Kraftform Kompakt VDE 3065 iS PZ/S Take it easy SB, ruostumaton teräs

- Kavennetulla terällä ja integroidulla suojaeristeellä
- Näin syvällä oleviin PlusMinus-ruuveihin pääsee käsiksi
- Take it easy -värikoodausjärjestelmä: värikoodit profiilien mukaan ja laseroitu kokomerkinä

Kraftform Kompakt VDE 3065 iS PZ/S Take it easy SB, ruostumaton teräs



Code	EAN		
05006584001	229502	+	Kraftform Kompakt VDE 3065 iS PZ/S Take it easy 1x # 1x157
05006585001	229526	+	Kraftform Kompakt VDE 3065 iS PZ/S Take it easy 1x # 2x157

Kraftform Kompakt VDE 3067 iS TORX® Take it easy SB, ruostumaton teräs

- Kavennetulla terällä ja integroidulla suojaeristeellä
- Näin syvällä oleviin TORX® ruuveihin pääsee käsiksi
- Take it easy -värikoodausjärjestelmä: värikoodit profiilien mukaan ja laseroitu kokomerkinä

Kraftform Kompakt VDE 3067 iS TORX® Take it easy SB, ruostumaton teräs



Code	EAN		
05006590001	229472	+	Kraftform Kompakt VDE 3067 iS Take it easy 1x TX 15x157
05006591001	229489	+	Kraftform Kompakt VDE 3067 iS Take it easy 1x TX 20x157
05006592001	229496	+	Kraftform Kompakt VDE 3067 iS Take it easy 1x TX 25x157

Kraftform Kompakt VDE 3067 i TORX® Take it easy SB, ruostumaton teräs

- Kraftform Kompakt VDE -vaihtoterä TORX® ruuveille
- Take it easy -värikoodausjärjestelmä: värikoodit profiiliin mukaan ja laseroitu kokomerkinä

Kraftform Kompakt VDE 3067 i TORX® Take it easy SB, ruostumaton teräs



Code	EAN			
	4013288			
05006586001	229434		Kraftform Kompakt VDE 3067 i Take it easy 1x TX 8x157	5
05006587001	229441		Kraftform Kompakt VDE 3067 i Take it easy 1x TX 9x157	5
05006588001	229458		Kraftform Kompakt VDE 3067 i Take it easy 1x TX 10x157	5
05006589001	229465		Kraftform Kompakt VDE 3067 i Take it easy 1x TX 30x157	5

837 i RA Kraftform -ruuvitalttakahva, jossa räikkätoiminto

Ruuvitalttakahva Wera Kraftform Kompakt VDE -vaihtoterille. Kahvaan on integroitu hienohampainen räikkä (40 hammasta / 9 asteen palautuskulma). Räikkä nopeuttaa ruuvaamista ilman työkalun uudelleen asettamista.



Täysin kahvaan upotettu räikkämekanismi takaa erittäin kätevän ja miellyttävän työskentelyn. Järjestelmä, johon kuuluu kahva ja vaihdettavat terät, mahdollistaa terien salamannopean vaihtamisen ja siten monipuolisen käytön.

- Kraftform Kompakt VDE Kraftform -ruuvitalttakahva räikkätoiminnolla
- Hienolla hammastuksella varustettu integroitu räikkä takaa nopean ja turvallisen työskentelyn
- Suuri työskentelynopeus: räikkää voi ruuvattaessa pyörittää myös sormilla
- Ergonominen ja intuitiivinen vaihto myötä-/vastapäivään tai 0-asentoon
- Kraftform Plus -kahva miellyttävään ja ergonomiseen työskentelyyn

837 i RA Kraftform -ruuvitalttakahva, jossa räikkätoiminto



Code	EAN								
	4013288	mm	mm						
05057490001	229700	9	115						1

¹⁾Saatavilla syyskuusta 2024 alkaen

Kraftform Kompakt VDE 17 RA 1

17-osainen Kraftform Kompakt VDE -sarja. 1 ruuvitalttakahva 837 i RA räikkätoiminnolla (40 hammasta, 9 asteen palautuskulma), 1 ruuvitalttakahva 817 VDE, 15 VDE-vaihtoterää, joissa Take it easy -värikoodausjärjestelmä: värikoodit profiilien mukaan ja laseroitu kokomerkinä.

Työkalut testattu yksittäin IEC 60900 -standardin mukaan. Testattu yksittäin vesikylyvyssä 10 000 V:ssä, mikä takaa turvallisen työskentelyn sallitun jännitteen ollessa 1 000 V. Vankassa vyötaskussa.

- 1 Kraftform Kompakt VDE Kraftform -ruuvitalttakahva 837 i RA räikkätoiminnolla (40 hammasta, 9 asteen palautuskulma) vaihtoterille, 1 ruuvitalttakahva 817 VDE vaihtoterille
- Ruuvitalttakahva 837 i RA, jonka kahvaan on integroitu räikkä, takaa nopean ja turvallisen työskentelyn
- Suuri työskentelynopeus: räikkää voi ruuvattaessa pyörittää myös sormilla
- Ergonominen ja intuitiivinen vaihto myötä-/vastapäivään tai 0-asentoon
- VDE-vaihtoterät (pituus 157 mm), joissa on kätevä pyöritystoiminto, kierimisenesto ja Take it easy -värikoodausjärjestelmä: värikoodit profiilien mukaan ja laseroitu kokomerkinä
- Työkalut testattu yksittäin IEC 60900 -standardin mukaan
- Vankassa taitettavassa säilytystaskussa
- Wera 2go -yhteensopiva

Kraftform Kompakt VDE 17 RA 1



Code	EAN		
05006618001	4013288 229694		1
		● 837 i RA 1x 9x115	
		● 817 VDE 1x 9x98	
		⊕ Kraftform Kompakt VDE 62 i Take it easy 1x PH 1x157; 1x PH 2x157	
		⊕ Kraftform Kompakt VDE 65 i Take it easy 1x PZ 1x157; 1x PZ 2x157	
		⊕ Kraftform Kompakt VDE 65 i PZ/S Take it easy 1x # 1x157; 1x # 2x157	
		⊕ Kraftform Kompakt VDE 67 i Take it easy 1x TX 10x157; 1x TX 15x157; 1x TX 20x157; 1x TX 25x157	
		● Kraftform Kompakt VDE 60 i Take it easy 1x 0,4x2,5x157; 1x 0,8x4,0x157; 1x 1,0x5,5x157; 1x 1,2x6,5x157	
		● Kraftform Kompakt VDE 60 iS Take it easy 1x 0,6x3,5x157	

¹⁾Saatavilla syyskuusta 2024 alkaen

Kraftform Kompakt VDE 17 RA Imperial 1



Code	EAN		
05006619001	4013288 229885		1
		● 837 i RA 1x 9x115	
		● 817 VDE 1x 9x98	
		⊕ Kraftform Kompakt VDE 62 i Take it easy 1x PH 1x157; 1x PH 2x157	
		⊕ Kraftform Kompakt VDE 65 i PZ/S Take it easy 1x # 1x157; 1x # 2x157	
		⊕ Kraftform Kompakt VDE 67 i Take it easy 1x TX 10x157; 1x TX 15x157; 1x TX 20x157; 1x TX 25x157	
		● Kraftform Kompakt VDE 60 i Take it easy 1x 0,4x2,5x157; 1x 0,8x4,0x157; 1x 1,0x5,5x157; 1x 1,2x6,5x157	
		● Kraftform Kompakt VDE 60 iS Take it easy 1x 0,6x3,5x157	
		○ Kraftform Kompakt VDE 68 i Take it easy 1x # 1x157; 1x # 2x157	

¹⁾Saatavilla syyskuusta 2024 alkaen

Krafftform Kompakt ja VDE – Kikki koot aina mukana.

Krafftform Kompakt VDE 16 Torque 1,2-3,0 Nm extra slim 1 Tool Finder

16-osainen VDE-momenttiruuvitaltasarja vaihtoteriillä.
Sisältää 14 terää (joista 12:lla on kavennettu terä) ja integroitu
suojaeriste.

Take it easy -värikoodausjärjestelmällä: värikoodit profiilien
mukaan ja laseroitu kokomerkinä – tarvittavan työkalun
helppoon ja nopeaan löytämiseen.

VDE-momenttiruuvitaltakahva, jossa säädettävä
vääntömomentti 1,2–3,0 Nm, ja ruuvitaltakahva 817 VDE.
Kummassakin on ergonominen Krafftform Plus -kahva, jonka
kovat tartunta-alueet takaavat suuren työskentelynopeuden, kun
taas pehmeät tartunta-alueet takaavat korkean vääntömomentin
voimansiirron.

Krafftform Kompakt VDE 16 Torque 1,2-3,0 Nm extra slim 1 Tool Finder



Code	EAN		
05006609001	4013288 229953		1
		7400 VDE 1x 7441 VDE, 1,2-3,0 Nm	
		817 VDE 1x 9x98	
		Krafftform Kompakt VDE 62 iS Take it easy 1x PH 1x157; 1x PH 2x157	
		Krafftform Kompakt VDE 65 iS Take it easy 1x PZ 1x157; 1x PZ 2x157	
		Krafftform Kompakt VDE 65 iS PZ/S Take it easy 1x # 1x157; 1x # 2x157	
		Krafftform Kompakt VDE 67 i Take it easy 1x TX 10x157	
		Krafftform Kompakt VDE 67 iS Take it easy 1x TX 15x157; 1x TX 20x157; 1x TX 25x157	
		Krafftform Kompakt VDE 60 i Take it easy 1x 0,4x2,5x157	
		Krafftform Kompakt VDE 60 iS Take it easy 1x 0,6x3,5x157; 1x 0,8x4,0x157; 1x 1,0x5,5x157	
		Tarranauha 70 1x 50,0x70,0	

Krafftform Kompakt VDE 15 Torque 1,2-3,0 Nm extra slim 1 Tool Finder

15-osainen VDE-momenttiruuvitaltakahva ja -vaihtoteräsarja.
1 VDE-momenttiruuvitaltakahva, jossa säädettävä
vääntömomentti 1,2–3,0 Nm.

Ergonominen Krafftform Plus -kahva, jonka kovat tartunta-
alueet takaavat suuren työskentelynopeuden, kun taas pehmeät
tartunta-alueet takaavat korkean vääntömomentin voimansiirron.
Sisältää 14 terää (joista 12:lla on kavennettu terä) ja integroitu
suojaeriste.

Take it easy -värikoodausjärjestelmällä: värikoodit profiilien
mukaan ja laseroitu kokomerkinä – tarvittavan työkalun
helppoon ja nopeaan löytämiseen. Vankassa vyötaskussa.
Tekstiilisen säilytystaskun takasivulla on silmukkavyöhyke
tarranauhakiinnitystä varten.

Mukana toimitettavan itsekiinnittyvän tarranauhan avulla
tekstiilinen säilytystasku voidaan kiinnittää Wera 2go -osiin Sopii
myös seinälle, hyllyyn tai korjaamovaunuun.

Krafftform Kompakt VDE 15 Torque 1,2-3,0 Nm extra slim 1 Tool Finder



Code	EAN		
05006605001	4013288 229915		1
		7400 VDE 1x 7441 VDE, 1,2-3,0 Nm	
		Krafftform Kompakt VDE 62 iS Take it easy 1x PH 1x157; 1x PH 2x157	
		Krafftform Kompakt VDE 65 iS Take it easy 1x PZ 1x157; 1x PZ 2x157	
		Krafftform Kompakt VDE 65 iS PZ/S Take it easy 1x # 1x157; 1x # 2x157	
		Krafftform Kompakt VDE 67 i Take it easy 1x TX 10x157	
		Krafftform Kompakt VDE 67 iS Take it easy 1x TX 15x157; 1x TX 20x157; 1x TX 25x157	
		Krafftform Kompakt VDE 60 i Take it easy 1x 0,4x2,5x157	
		Krafftform Kompakt VDE 60 iS Take it easy 1x 0,6x3,5x157; 1x 0,8x4,0x157; 1x 1,0x5,5x157	
		Tarranauha 70 1x 50,0x70,0	

Kraftform Kompakt VDE Big Pack 1

26-osainen Kraftform Kompakt -VDE-sarja, 2 ruuvitalttakahvaa 817 VDE Kraftform, 24 VDE-vaihtoterää (kunkin pituus 157 mm). Suurimmassa osassa teriä on kavennettu kärki (iS), jotta päästään käsiksi myös syvällä oleviin ruuvi- ja jousielementteihin. Testattu yksittäin IEC 60900 -standardin mukaisesti 10 000 V:ssa, mikä takaa turvallisen työskentelyn sallitun jännitteen ollessa 1 000 V.

Take it easy -värikoodausjärjestelmä profiilikohtaisilla värikoodailla ja laseroidulla kokomerkinällä – tarvittavan työkalun helppoon ja nopeaan löytämiseen. Kraftform Plus -kahva takaa miellyttävän ergonomisen työskentelyn ja estää rakkuloiden ja kovettumien syntyminen. Kovat tartunta-alueet takaavat suuren työskentelynopeuden, kun taas pehmeät tartunta-alueet varmistavat korkean vääntömomentin siirron. Kierimisenesto estää työkalua vierimästä pois paikoiltaan työskentelypaikalla.

- 2 VDE-eristettyä Kraftform-ruuvitalttakahvaa 817 VDE, joissa kierimisenesto
- VDE-vaihtoterät (pituus 157 mm), joissa on kätevä pyöritystoiminto, kierimisenesto ja Take it easy -värikoodausjärjestelmä: värikoodit profiilien mukaan ja laseroitu kokomerkintä
- Eristetyt työkalut, terät osittain kavennetut, turvalliseen työskentelyyn aina 1 000 volttiin asti
- Työkalut testattu yksittäin IEC 60900 -standardin mukaan
- Vankassa taittavassa säilytystaskussa
- Wera 2go -yhteensopiva

Kraftform Kompakt VDE Big Pack 1



Code	EAN		
05006617001	4013288 229557		1
		● 817 VDE 2x 9x98	
		⊕ Kraftform Kompakt VDE 62 iS Take it easy 1x PH 1x157; 1x PH 2x157	
		⊕ Kraftform Kompakt VDE 65 iS Take it easy 1x PZ 1x157; 1x PZ 2x157	
		⊕ Kraftform Kompakt VDE 62 iS PH/S Take it easy 1x # 1x157; 1x # 2x157	
		⊕ Kraftform Kompakt VDE 65 iS PZ/S Take it easy 1x # 1x157; 1x # 2x157	
		⊕ Kraftform Kompakt VDE 67 i Take it easy 1x TX 8x157; 1x TX 9x157; 1x TX 10x157; 1x TX 30x157	
		⊕ Kraftform Kompakt VDE 67 iS Take it easy 1x TX 15x157; 1x TX 20x157; 1x TX 25x157	
		○ Kraftform Kompakt VDE 64 i Take it easy 1x 2,5x157; 1x 3,0x157; 1x 4,0x157; 1x 5,0x157	
		● Kraftform Kompakt VDE 60 i Take it easy 1x 0,4x2,5x157; 1x 1,2x6,5x157	
		● Kraftform Kompakt VDE 60 iS Take it easy 1x 0,6x3,5x157; 1x 0,8x4,0x157; 1x 1,0x5,5x157	

Kraftform Kompakt VDE 18 Universal 1 Tool Finder

1 ruuvitaltakahva 817 VDE Kraftform, 12 VDE-vaihtoterää, joissa Take it easy -värikoodausjärjestelmä: värikoodit profiiliin mukaan ja laseroitu kokomerkinä – tarvittavan työkalun helppoon ja nopeaan löytämiseen, 4 kytkentäkaapin avainta, 1 yksinäpainen vaiheilmaisin.

Työkalut testattu yksittäin IEC 60900 -standardin mukaan. Testattu yksittäin 10 000 V:ssa, mikä takaa turvallisen työskentelyn sallitun jännitteen ollessa 1 000 V. Vankassa vyötaskussa. Tekstiilisen säilytystaskun takasivulla on silmukkavyöhyke tarranauhakiinnitystä varten. Mukana toimitettavan itsekiinnittyvän tarranauhan avulla tekstiilinen säilytystasku voidaan kiinnittää Wera 2go -osiin Sopii myös seinälle, hyllyyn tai korjaamovaunuun.

- VDE-vaihtoterät (pituus 157 mm), joissa on kätevä pyöritystoiminto, kierimisenesto ja Take it easy -värikoodausjärjestelmä: värikoodit profiilien mukaan ja laseroitu kokomerkinä

Kraftform Kompakt VDE 18 Universal 1 Tool Finder



Code	EAN		
05006613001	4013288 229991		1
		● 817 VDE 1x 9x98	
		⊕ Kraftform Kompakt VDE 62 i Take it easy 1x PH 1x157; 1x PH 2x157	
		⊕ Kraftform Kompakt VDE 65 i Take it easy 1x PZ 1x157; 1x PZ 2x157	
		⊕ Kraftform Kompakt VDE 62 i PH/S Take it easy 1x # 1x157; 1x # 2x157	
		⊕ Kraftform Kompakt VDE 65 i PZ/S Take it easy 1x # 1x157; 1x # 2x157	
		⊖ Kraftform Kompakt VDE 60 i Take it easy 1x 0,4x2,5x157; 1x 0,6x3,5x157; 1x 0,8x4,0x157; 1x 1,0x5,5x157	
		● Kraftform Kompakt 96 VK 6,3 1x 6,3x89	
		● Kraftform Kompakt 97 VK 8,1 1x 8,1x89	
		▲ Kraftform Kompakt 98 DK 1x 89	
		● Kraftform Kompakt 99 FL 1x 89	
		● 247 1x 0,5x3,0x70	
		Tarranauha 70 1x 50,0x70,0	

*) Tuote ei ole saatavilla Yhdysvalloissa ja Kanadassa.

Kraftform Kompakt VDE 18 Imperial 1 Tool Finder



Code	EAN		
05006616001	4013288 230027		1
		● 817 VDE 2x 9x98	
		⊕ Kraftform Kompakt VDE 62 i Take it easy 1x PH 1x157; 1x PH 2x157	
		⊕ Kraftform Kompakt VDE 62 i PH/S Take it easy 1x # 1x157; 1x # 2x157	
		⊕ Kraftform Kompakt VDE 65 i PZ/S Take it easy 1x # 1x157; 1x # 2x157	
		⊖ Kraftform Kompakt VDE 60 i Take it easy 1x 0,4x2,5x157; 1x 0,6x3,5x157; 1x 0,8x4,0x157; 1x 1,0x5,5x157	
		○ Kraftform Kompakt VDE 68 i Take it easy 1x # 1x157; 1x # 2x157	
		● Kraftform Kompakt 96 VK 6,3 1x 6,3x89	
		● Kraftform Kompakt 97 VK 8,1 1x 8,1x89	
		▲ Kraftform Kompakt 98 DK 1x 89	
		● Kraftform Kompakt 99 FL 1x 89	
		Tarranauha 70 1x 50,0x70,0	

Kraftform Kompakt VDE 18 Universal 2 Tool Finder



Code	EAN			
05006614001	4013288 230010			1
		● 817 VDE 2x 9x98		
		+ Kraftform Kompakt VDE 62 i Take it easy 1x PH 1x157; 1x PH 2x157		
		+ Kraftform Kompakt VDE 65 i Take it easy 1x PZ 1x157; 1x PZ 2x157		
		+ Kraftform Kompakt VDE 62 i PH/S Take it easy 1x # 1x157; 1x # 2x157		
		+ Kraftform Kompakt VDE 65 i PZ/S Take it easy 1x # 1x157; 1x # 2x157		
		- Kraftform Kompakt VDE 60 i Take it easy 1x 0,4x2,5x157; 1x 0,6x3,5x157; 1x 0,8x4,0x157; 1x 1,0x5,5x157		
		■ Kraftform Kompakt 96 VK 6,3 1x 6,3x89		
		■ Kraftform Kompakt 97 VK 8,1 1x 8,1x89		
		▲ Kraftform Kompakt 98 DK 1x 89		
		● Kraftform Kompakt 99 FL 1x 89		
		Tarranauha 70 1x 50,0x70,0		

Kraftform Kompakt VDE 17 extra slim 1 Tool Finder

- Yksittäin testatut VDE-vaihtoterät kavennetulla halkaisijalla
- Kaksi ergonomista Kraftform VDE-monikomponenttikahvaa, joissa kierimisenesto
- Vankassa tekstiililaatikossa
- Monitoimipihdit sähköasennukseen: kaapelin leikkaus, kuorinta, tarttuminen, taivuttaminen, purseenpoisto, liitinten puristaminen
- Pihdit, sisältää kaapelisakset, joissa tarkkuusleikkaus (induktiivisesti karkaisu) Cu- ja Al-kaapeleille, korkeintaan 5 x 2,5 mm² / Ø 15 mm
- VDE-vaihtoterät (pituus 157 mm), joissa on kätevä pyöritystoiminto, kierimisenesto ja Take it easy -värikoodausjärjestelmä: värikoodit profiilien mukaan ja laseroitu kokomerkinä

Kraftform Kompakt VDE 17 extra slim 1 Tool Finder



Code	EAN			
05006612001	4013288 229977			1
		● 817 VDE 2x 9x98		
		+ Kraftform Kompakt VDE 62 iS Take it easy 1x PH 1x157; 1x PH 2x157		
		+ Kraftform Kompakt VDE 65 iS Take it easy 1x PZ 1x157; 1x PZ 2x157		
		+ Kraftform Kompakt VDE 65 iS PZ/S Take it easy 1x # 1x157; 1x # 2x157		
		+ Kraftform Kompakt VDE 67 i Take it easy 1x TX 10x157		
		+ Kraftform Kompakt VDE 67 iS Take it easy 1x TX 15x157; 1x TX 20x157; 1x TX 25x157		
		- Kraftform Kompakt VDE 60 i Take it easy 1x 0,4x2,5x157		
		- Kraftform Kompakt VDE 60 iS Take it easy 1x 0,6x3,5x157; 1x 0,8x4,0x157; 1x 1,0x5,5x157		
		KNIPEX® 13 96 200		
		Tarranauha 70 1x 50,0x70,0		

Kraftform Kompakt VDE 17 Universal 1 Tool Finder

- 17-osainen
- 2 VDE-eristettyä Kraftform-ruuvitalttakahvaa 817 VDE, joissa kierimisenesto
- VDE-vaihtoterät (pituus 157 mm), joissa on kätevä pyöritystoiminto, kierimisenesto ja Take it easy -värikoodausjärjestelmä: värikoodit profiilien mukaan ja laseroitu kokomerkinä
- Työkalut testattu yksittäin IEC 60900 -standardin mukaan
- Vankassa taitettavassa säilytystaskussa
- Wera 2go yhteensopiva

Kraftform Kompakt VDE 17 Universal 1 Tool Finder



Code	EAN		
05006611001	4013288 229564		1
		● 817 VDE 2x 9x98	
		⊕ Kraftform Kompakt VDE 62 i Take it easy 1x PH 1x157; 1x PH 2x157	
		⊕ Kraftform Kompakt VDE 65 i Take it easy 1x PZ 1x157; 1x PZ 2x157	
		⊕ Kraftform Kompakt VDE 65 i PZ/S Take it easy 1x # 1x157; 1x # 2x157	
		⊕ Kraftform Kompakt VDE 67 i Take it easy 1x TX 10x157; 1x TX 15x157; 1x TX 20x157; 1x TX 25x157	
		● Kraftform Kompakt VDE 60 i Take it easy 1x 0,4x2,5x157; 1x 0,8x4,0x157; 1x 1,0x5,5x157; 1x 1,2x6,5x157	
		● Kraftform Kompakt VDE 60 iS Take it easy 1x 0,6x3,5x157	
		Tarranauha 70 1x 50,0x70,0	

^{*)}Tuote ei ole saatavilla Yhdysvalloissa ja Kanadassa.

Kraftform Kompakt VDE 16 extra slim 1 Tool Finder

- VDE-vaihtoterät kavennetulla halkaisijalla
- Mahdollistaa ruuvaamisen myös ahtaissa työtilanteissa.
- Syvällä oleviin ruuvi- ja jousielementteihin pääsee käsiksi
- VDE-vaihtoterät (pituus 157 mm), joissa on kätevä pyöritystoiminto, kierimisenesto ja Take it easy -värikoodausjärjestelmä: värikoodit profiilien mukaan ja laseroitu kokomerkinä



Kraftform Kompakt VDE 16 extra slim 1 Tool Finder



Code	EAN		
05006608001	4013288 229946		1
		● 817 VDE 1x 9x98	
		⊕ Kraftform Kompakt VDE 62 iS Take it easy 1x PH 1x157; 1x PH 2x157	
		⊕ Kraftform Kompakt VDE 65 iS Take it easy 1x PZ 1x157; 1x PZ 2x157	
		⊕ Kraftform Kompakt VDE 65 iS PZ/S Take it easy 1x # 1x157; 1x # 2x157	
		⊕ Kraftform Kompakt VDE 67 i Take it easy 1x TX 10x157	
		⊕ Kraftform Kompakt VDE 67 iS Take it easy 1x TX 15x157; 1x TX 20x157; 1x TX 25x157	
		● Kraftform Kompakt VDE 60 i Take it easy 1x 0,4x2,5x157	
		● Kraftform Kompakt VDE 60 iS Take it easy 1x 0,6x3,5x157; 1x 0,8x4,0x157; 1x 1,0x5,5x157	
		● 247 1x 0,5x3,0x70	
		Tarranauha 70 1x 50,0x70,0	

^{*)}Tuote ei ole saatavilla Yhdysvalloissa ja Kanadassa.

Kraftform Kompakt VDE 16 Universal 1 Tool Finder



Code	EAN		
05006607001	4013288 229922		1
		● 817 VDE 1x 9x98	
		⊕ Kraftform Kompakt VDE 62 i Take it easy 1x PH 1x157; 1x PH 2x157	
		⊕ Kraftform Kompakt VDE 65 i Take it easy 1x PZ 1x157; 1x PZ 2x157	
		⊕ Kraftform Kompakt VDE 65 i PZ/S Take it easy 1x # 1x157; 1x # 2x157	
		⊕ Kraftform Kompakt VDE 67 i Take it easy 1x TX 10x157; 1x TX 15x157; 1x TX 20x157; 1x TX 25x157	
		● Kraftform Kompakt VDE 60 i Take it easy 1x 0,4x2,5x157; 1x 0,6x3,5x157; 1x 0,8x4,0x157; 1x 1,0x5,5x157	
		● 247 1x 0,5x3,0x70	
		Tarranauha 70 1x 50,0x70,0	

*Tuote ei ole saatavilla Yhdysvalloissa ja Kanadassa.

Kraftform Kompakt VDE 7 extra slim 1 Tool Finder

- Yksittäin testatut VDE-vaihtoterät kavennetulla halkaisijalla
- Tukeva taitettava säilytystasku sopii yhteen Wera 2go -järjestelmän kanssa
- VDE-vaihtoterät (pituus 157 mm), joissa on kätevä pyöritystoiminto, kierimisenesto ja Take it easy -värikoodausjärjestelmä: värikoodit profiilien mukaan ja laseroitu kokomerkinä

Kraftform Kompakt VDE 7 extra slim 1 Tool Finder



Code	EAN		
05006603001	4013288 229687		1
		● 817 VDE 1x 9x98	
		⊕ Kraftform Kompakt VDE 62 iS Take it easy 1x PH 1x157; 1x PH 2x157	
		⊕ Kraftform Kompakt VDE 65 iS PZ/S Take it easy 1x # 2x157	
		⊕ Kraftform Kompakt VDE 67 iS Take it easy 1x TX 15x157; 1x TX 20x157	
		● Kraftform Kompakt VDE 60 iS Take it easy 1x 0,6x3,5x157	
		Tarranauha 70 1x 50,0x70,0	

Kraftform Kompakt VDE 7 Universal 1 Tool Finder

1 ruuvitaltakahva 817 VDE Kraftform ja 6 VDE-vaihtoterää, joissa Take it easy -värikoodausjärjestelmä: värikoodit ja laseroitu kokomerkinä kokojen mukaan. Työkalut testattu yksittäin IEC 60900 -standardin mukaan. Testattu yksittäin 10 000 V:ssa, mikä takaa turvallisen työskentelyn sallitun jännitteen ollessa 1 000 V. Vankassa vyötaskussa.

Tekstiilisen säilytystaskun takasivulla on silmukavyöhyke tarranauhakiinnitystä varten. Mukana toimitettavan itsekiinnittyvän tarranauhan avulla tekstiilinen säilytystasku voidaan kiinnittää Wera 2go -osiin. Sopii myös seinälle, hyllyyn tai työkaluvaunuun.

- VDE-vaihtoterät (pituus 157 mm), joissa on kätevä pyöritystoiminto, kierimisenesto ja Take it easy -värikoodausjärjestelmä: värikoodit profiilien mukaan ja laseroitu kokomerkinä

Kraftform Kompakt VDE 7 Universal 1 Tool Finder



Code	EAN			
05006600001	4013288 229663			1
		●	817 VDE 1x 9x98	
		+	Kraftform Kompakt VDE 62 i Take it easy 1x PH 1x157; 1x PH 2x157	
		⊖	Kraftform Kompakt VDE 60 i Take it easy 1x 0,4x2,5x157; 1x 0,6x3,5x157; 1x 0,8x4,0x157; 1x 1,0x5,5x157	
			Tarranauha 70 1x 50,0x70,0	

Kraftform Kompakt VDE 7 Imperial 1 Tool Finder



Code	EAN			
05006604001	4013288 229892			1
		●	817 VDE 1x 9x98	
		+	Kraftform Kompakt VDE 62 i Take it easy 1x PH 1x157; 1x PH 2x157	
		⊖	Kraftform Kompakt VDE 60 i Take it easy 1x 0,6x3,5x157; 1x 1,0x5,5x157	
		□	Kraftform Kompakt VDE 68 i Take it easy 1x # 1x157; 1x # 1x157	
			Tarranauha 70 1x 50,0x70,0	

Kraftform Kompakt VDE 7 Universal 2 Tool Finder



Code	EAN			
05006601001	4013288 229670			1
		●	817 VDE 1x 9x98	
		+	Kraftform Kompakt VDE 65 i Take it easy 1x PZ 1x157; 1x PZ 2x157	
		⊖	Kraftform Kompakt VDE 60 i Take it easy 1x 0,4x2,5x157; 1x 0,6x3,5x157; 1x 0,8x4,0x157; 1x 1,0x5,5x157	
			Tarranauha 70 1x 50,0x70,0	

7400 -sarjan VDE Kraftform säädettävä momenttiruuvitalttakahva (0,3–3,5 Nm)

- Säädettävä Kraftform VDE -momenttiruuvitalttakahva
- Säädettävä vääntömomentti 0,3–1,2 Nm
- Naksahaa kuuluvasti ja tuntuvasti, kun asetettu momentti saavutetaan
- Kraftform Kompakt VDE-terille
- Vaihtoterien salamannopea vaihto

7400 -sarjan VDE Kraftform säädettävä momenttiruuvitalttakahva (0,3–3,5 Nm)



Code	EAN	Art.No.	mm	Nm	Nm	mm		
05074752001	179111	7440 VDE	9	0,3-1,2	0,05	192	7 9/16"	1
05074750001	168535	7441 VDE	9	1,2-3,0	0,10	192	7 9/16"	1
05074757001	184412	7444 VDE	9	1,7-3,5	0,10	192	7 9/16"	1

Kraftform Kompakt Turbo i 1 Tool Finder

Monet työkalujen käyttäjät haluavat suoriutua ruuvaustöistä nopeammin, ilman kompromisseja. Tämä on mahdollista ruuvitaltalla, joka on tarkka, mahdollistaa voimakkaan loppukiristykseen, ja on ennen kaikkea tavallista ruuvitaltaa paljon nopeampi. Tämän kaiken mahdollistaa päälle kytkettävä planeettavaihteisto: Ruuvitaltan kahvaan integroituna se nelinkertaistaa konekierteiden ruuvausten työnopeuden täysin mekaanisesti. Toisella kädellä pidetään kiinni taltan kahvan etuosasta, toisella pyöritetään takaosaa.

Turbotoiminto voidaan kytkeä päälle tai pois päältä napin painalluksella. Turbotoiminto suositellaan kytkemään pois päältä, kun vääntömomentti on suuri ruuvia kiristettäessä tai löysättäessä tai kun kyseessä on hienosäätö. Kestävän ja huoltovapaan teräksisen vaihteiston suurin vääntömomentti on 14 Nm, jos turbotoiminto on kytketty pois päältä. VDE-versiossa Kraftform Turbo -ruuvitaltakahva 827 T ja yksittäin IEC 60900 -standardin mukaisesti testatut Weran VDE-vaihtoterät takaavat nopean ja turvallisen työskentelyn myös jännitteellä (jopa 1 000 volttiin asti).

VDE-vaihtoterät, joissa Take it easy -värikoodausjärjestelmä: värikoodit profiilien mukaan ja laseroitu kokomerkitä – tarvittavan työkalun helppoon ja nopeaan löytämiseen. Vankassa vyötaskussa. Tekstiilisen säilytystaskun takasivulla on silmukkavyöhyke tarranauhakiinnitystä varten. Mukana toimitettavan itsekiinnittyvän tarranauhan avulla tekstiilinen säilytystasku voidaan kiinnittää Wera 2go -osiin Sopii myös seinälle, hyllyyn tai korjaamovaunuun.

- Nelinkertainen ruuvausnopeus turbotoiminnon ansiosta (täysin mekaaninen – ei akkua)
- Turbotoiminnon aktivointi ja deaktivointi yksinkertaisesti painiketta painamalla
- Turbotoiminto sopii erityisesti ruuvauksiin pitkillä kierteillä ilman vastusta
- Käytettävissä tavallisena ruuvitaltana ilman turbotoimintoa ruuvauksiin, joissa vääntömomentti kasvaa tasaisesti
- Vankka ja huoltovapaa teräksinen vaihteisto

Kraftform Kompakt Turbo i 1 Tool Finder



Code	EAN			
05006640001	4013288 230041			1
		●	827 T Kraftform Turbo 1x 9x125	
		●	817 VDE 1x 9x98	
		+	Kraftform Kompakt VDE 62 iS Take it easy 1x PH 1x157; 1x PH 2x157	
		+	Kraftform Kompakt VDE 65 iS Take it easy 1x PZ 1x157; 1x PZ 2x157	
		+	Kraftform Kompakt VDE 65 iS PZ/S Take it easy 1x # 1x157; 1x # 2x157	
		⊗	Kraftform Kompakt VDE 67 i Take it easy 1x TX 10x157	
		⊗	Kraftform Kompakt VDE 67 iS Take it easy 1x TX 15x157; 1x TX 20x157; 1x TX 25x157	
		●	Kraftform Kompakt VDE 60 i Take it easy 1x 0,4x2,5x157	
		●	Kraftform Kompakt VDE 60 iS Take it easy 1x 0,6x3,5x157; 1x 0,8x4,0x157; 1x 1,0x5,5x157	
			Tarranauha 120 1x 50,0x120,0	

817 VDE Kraftform-ruuvitaltakahva SB

- Kraftform Kompakt VDE Kraftform -ruuvitaltakahva
- Yksinomaan Weran VDE-vaihtoterille
- Kovat tartunta-alueet takaavat suuren työskentelynopeuden, kun taas pehmeät tartunta-alueet takaavat korkean vääntömomentin voimansiirron
- Kuusikantainen kierimisenesto estää työkalua vierimästä pois

817 VDE Kraftform-ruuvitaltakahva SB



Code	EAN	mm	mm					
05003990001	4013288 104359	9	102					1

Kraftform Kompakt Turbo i Imperial 1 Tool Finder



Code	EAN			
05006641001	4013288 230058			1
		●	827 T Kraftform Turbo 1x 9x125	
		●	817 VDE 1x 9x98	
		+	Kraftform Kompakt VDE 62 iS Take it easy 1x PH 1x157; 1x PH 2x157	
		+	Kraftform Kompakt VDE 62 iS PH/S Take it easy 1x # 1x157; 1x # 2x157	
		⊕	Kraftform Kompakt VDE 67 i Take it easy 1x TX 10x157	
		⊕	Kraftform Kompakt VDE 67 iS Take it easy 1x TX 15x157; 1x TX 20x157; 1x TX 25x157	
		●	Kraftform Kompakt VDE 60 i Take it easy 1x 0,4x2,5x157	
		●	Kraftform Kompakt VDE 60 iS Take it easy 1x 0,6x3,5x157; 1x 0,8x4,0x157; 1x 1,0x5,5x157	
		□	Kraftform Kompakt VDE 68 iS Take it easy 1x # 1x157; 1x # 2x157	
			Tarranauha 120 1x 50,0x120,0	

827 T i Kraftform Turbo -ruuvitaltakahva

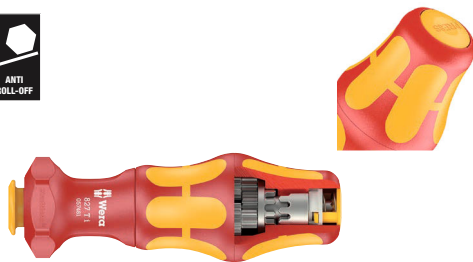

Code	EAN	mm	mm					
05057481001	4013288 214607	9	125					1

Kraftform Kompakt VDE 60 i Take it easy

VDE-terä Kraftform Kompakt -kahva/-vaiheteräjärjestelmään terien salamannopeaan vaihtamiseen ilman erityistyökaluja. Jokainen yksilö testattu standardin IEC 60900 mukaan. Testattu yksittäin 10 000 V:ssa, mikä takaa turvallisen työskentelyn sallitun jännitteen ollessa 1 000 V.

- Take it easy -värikoodausjärjestelmä: värikoodit profiilien mukaan ja laseroitu kokomerkinä



Kraftform Kompakt VDE 60 i Take it easy

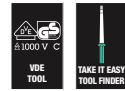

Code	EAN	mm	mm	mm	mm	mm		
05006500001	228420	0,4	2,5	157	3/32"	6 3/16"		5
05006501001	228437	0,5	3,0	157	1/8"	6 3/16"		5
05006502001	228444	0,6	3,5	157	9/64"	6 3/16"		5
05006503001	228451	0,8	4,0	157	5/32"	6 3/16"		5
05006504001	228468	1,0	5,5	157	7/32"	6 3/16"		5
05006505001	228475	1,2	6,5	157	1/4"	6 3/16"		5

Kraftform Kompakt VDE 60 i Take it easy SB



Code	EAN			
05006550001	228925	●	Kraftform Kompakt VDE 60 i Take it easy 1x 0.4x2.5x157	5
05006551001	228932	●	Kraftform Kompakt VDE 60 i Take it easy 1x 0.5x3.0x157	5
05006552001	229007	●	Kraftform Kompakt VDE 60 i Take it easy 1x 0.6x3.5x157	5
05006553001	229014	●	Kraftform Kompakt VDE 60 i Take it easy 1x 0.8x4.0x157	5
05006554001	229021	●	Kraftform Kompakt VDE 60 i Take it easy 1x 1.0x5.5x157	5
05006555001	229038	●	Kraftform Kompakt VDE 60 i Take it easy 1x 1.2x6.5x157	5

Kraftform Kompakt VDE 60 iS Take it easy

- Kavennetulla terällä ja integroidulla suojaeristeellä
- Mahdollistaa ruuvaamisen myös ahtaissa työtilanteissa.
- Syvällä oleviin ruuvi- ja jouselementteihin pääsee käsiksi
- Take it easy -värikoodausjärjestelmä: värikoodit profiilien mukaan ja laseroitu kokomerkinä

Kraftform Kompakt VDE 60 iS Take it easy



	EAN								
Code	4013288	mm	mm	mm					
05006506001	228482	0,6	3,5	157	9/64"	6 3/16"			5
05006507001	228499	0,8	4,0	157	5/32"	6 3/16"			5
05006508001	228505	1,0	5,5	157	7/32"	6 3/16"			5

Kraftform Kompakt VDE 60 iS Take it easy SB



Code	EAN								
Code	4013288								
05006556001	229045								5
05006557001	229052								5
05006558001	229069								5

Kraftform Kompakt VDE 62 i Take it easy



	EAN							
Code	4013288			mm				
05006509001	228512	PH 0	157	6 3/16"				5
05006510001	228529	PH 1	157	6 3/16"				5
05006511001	228536	PH 2	157	6 3/16"				5

Kraftform Kompakt VDE 62 iS Take it easy

- Kavennetulla terällä ja integroidulla suojaeristeellä
- Mahdollistaa ruuvaamisen myös ahtaissa työtilanteissa.
- Syvällä oleviin ruuvi- ja jouselementteihin pääsee käsiksi
- Take it easy -värikoodausjärjestelmä: värikoodit profiilien mukaan ja laseroitu kokomerkinä

Kraftform Kompakt VDE 62 iS Take it easy



	EAN							
Code	4013288			mm				
05006512001	228543	PH 1	157	6 3/16"				5
05006513001	228550	PH 2	157	6 3/16"				5

Kraftform Kompakt VDE 62 iS Take it easy SB

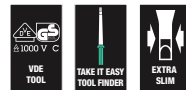

Code	EAN							
Code	4013288							
05006559001	229076							5
05006560001	229083							5

Kraftform Kompakt VDE 65 i Take it easy



	EAN							
Code	4013288			mm				
05006523001	228659	PZ 0	157	6 3/16"				5
05006524001	228666	PZ 1	157	6 3/16"				5
05006525001	228673	PZ 2	157	6 3/16"				5

Kraftform Kompakt VDE 65 iS Take it easy

- Kavennetulla terällä ja integroidulla suojaeristeellä
- Mahdollistaa ruuvaamisen myös ahtaissa työtilanteissa.
- Syvällä oleviin ruuvi- ja jouselementteihin pääsee käsiksi
- Take it easy -värikoodausjärjestelmä: värikoodit profiiliin mukaan ja laseroitu kokomerkinä

Kraftform Kompakt VDE 65 iS Take it easy



	EAN					
Code			mm			
05006526001	228680	PZ 1	157	6 3/16"		5
05006527001	228697	PZ 2	157	6 3/16"		5

Kraftform Kompakt VDE 65 iS Take it easy SB



Code	EAN			
05006566001	4013288			
05006566001	229212		Kraftform Kompakt VDE 65 iS Take it easy 1x PZ 1x157	5
05006567001	229229		Kraftform Kompakt VDE 65 iS Take it easy 1x PZ 2x157	5

Kraftform Kompakt VDE 62 i PH/S Take it easy

- Kraftform Kompakt VDE -vaihtoterä PlusMinus-ruuveille ura/Phillips
- Käytettäväksi ennen kaikkea riviliittimissä, sulakelaatikoissa, kytkimissä ja releissä
- Take it easy -värikoodausjärjestelmä: värikoodit profiiliin mukaan ja laseroitu kokomerkinä

Kraftform Kompakt VDE 62 i PH/S Take it easy



	EAN					
Code			mm			
05006514001	228567	# 1	157	6 3/16"		5
05006515001	228574	# 2	157	6 3/16"		5

Kraftform Kompakt VDE 62 iS PH/S Take it easy

- Kraftform Kompakt VDE -vaihtoterä PlusMinus-ruuveille ura/Phillips
- Kavennetulla terällä ja integroidulla suojaeristeellä
- Mahdollistaa ruuvaamisen myös ahtaissa työtilanteissa.
- Syvällä oleviin ruuvi- ja jouselementteihin pääsee käsiksi
- Take it easy -värikoodausjärjestelmä: värikoodit profiiliin mukaan ja laseroitu kokomerkinä

Kraftform Kompakt VDE 62 iS PH/S Take it easy



	EAN					
Code			mm			
05006516001	228581	# 1	157	6 3/16"		5
05006517001	228598	# 2	157	6 3/16"		5

Kraftform Kompakt VDE 65 i PZ/S Take it easy

- Yhdistelmäprofiili Pozidriv/ura
- Käytettäväksi ennen kaikkea riviliittimissä, sulakelaatikoissa, kytkimissä ja releissä
- Take it easy -värikoodausjärjestelmä: värikoodit profiiliin mukaan ja laseroitu kokomerkinä

Kraftform Kompakt VDE 65 i PZ/S Take it easy



	EAN					
Code			mm			
05006528001	228703	# 1	157	6 3/16"		5
05006529001	228710	# 2	157	6 3/16"		5

Kraftform Kompakt VDE 65 iS PZ/S Take it easy

- Yhdistelmäprofiili Pozitiv/ura
- Kavennetulla terällä ja integroidulla suojaeristeellä
- Mahdollistaa ruuvaamisen myös ahtaissa työtilanteissa.
- Syvällä oleviin ruuvi- ja jousielementteihin pääsee käsiksi
- Take it easy -värikoodausjärjestelmä: värikoodit profiilien mukaan ja laseroitu kokomerkinä

Kraftform Kompakt VDE 65 iS PZ/S Take it easy



	EAN					
Code	4013288		mm			
05006530001	228727	# 1	157	6 3/16"		5
05006531001	228734	# 2	157	6 3/16"		5

Kraftform Kompakt VDE 65 iS PZ/S Take it easy SB



	Code	EAN			
		4013288			
05006568001	229199		Kraftform Kompakt VDE 65 i PZ/S Take it easy	1x # 1x157	5
05006569001	229205		Kraftform Kompakt VDE 65 iS PZ/S Take it easy	1x # 2x157	5

Kraftform Kompakt VDE 67 i TORX® Take it easy

- Kraftform Kompakt VDE -vaihtoterä TORX® ruuveille
- Take it easy -värikoodausjärjestelmä: värikoodit profiilien mukaan ja laseroitu kokomerkinä

Kraftform Kompakt VDE 67 i TORX® Take it easy



	EAN					
Code	4013288		mm			
05006532001	228758	TX 8	157	6 3/16"		5
05006533001	228765	TX 9	157	6 3/16"		5
05006534001	228772	TX 10	157	6 3/16"		5
05006535001	228789	TX 15	157	6 3/16"		5
05006536001	228796	TX 20	157	6 3/16"		5
05006537001	228802	TX 25	157	6 3/16"		5
05006538001	228819	TX 27	157	6 3/16"		5
05006539001	228826	TX 30	157	6 3/16"		5

Kraftform Kompakt VDE 67 i TORX® Take it easy SB

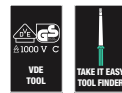

	Code	EAN			
		4013288			
05006570001	229151		Kraftform Kompakt VDE 67 i Take it easy	1x TX 10x157	5
05006571001	229144		Kraftform Kompakt VDE 67 i Take it easy	1x TX 15x157	5
05006572001	229168		Kraftform Kompakt VDE 67 i Take it easy	1x TX 20x157	5
05006573001	229175		Kraftform Kompakt VDE 67 i Take it easy	1x TX 25x157	5
05006574001	229182		Kraftform Kompakt VDE 67 i Take it easy	1x TX 30x157	5

Kraftform Kompakt VDE 67 iS TORX® Take it easy

- Kavennetulla terällä ja integroidulla suojaeristeellä
- Mahdollistaa ruuvaamisen myös ahtaissa työtilanteissa.
- Syvällä oleviin ruuvi- ja jousielementteihin pääsee käsiksi
- Take it easy -värikoodausjärjestelmä: värikoodit profiilien mukaan ja laseroitu kokomerkinä

Kraftform Kompakt VDE 67 iS TORX® Take it easy



	EAN					
Code	4013288		mm			
05006540001	228833	TX 15	157	6 3/16"		5
05006541001	228840	TX 20	157	6 3/16"		5
05006542001	228857	TX 25	157	6 3/16"		5

Kraftform Kompakt VDE 68 i Take it easy



	EAN					
Code	4013288		mm			
05006543001	228864	# 1	157	6 3/16"		5
05006544001	228871	# 2	157	6 3/16"		5

Kraftform Kompakt VDE 68 iS Take it easy

- Kavennetulla terällä ja integroidulla suojaeristeellä
- Mahdollistaa ruuvaamisen myös ahtaissa työtilanteissa.
- Syvällä oleviin ruuvi- ja jousielementteihin pääsee käsiksi
- Take it easy -värikoodausjärjestelmä: värikoodit profiilien mukaan ja laseroitu kokomerkinä

Kraftform Kompakt VDE 68 iS Take it easy



	EAN					
Code	4013288		mm			
05006545001	228888	# 1	157	6 3/16"		5
05006546001	228895	# 2	157	6 3/16"		5

Kraftform Kompakt VDE 64 i Take it easy

- Kraftform Kompakt VDE -vaihtoterä kuusiokoloruuveille
- Varustettu Hex-Plus-profiililla (estää kuusiokoloruuviin kannan pyöristymisen)
- Take it easy -värikoodausjärjestelmä: värikoodit profiilien mukaan ja laseroitu kokomerkinä



Kraftform Kompakt VDE 64 i Take it easy



	EAN					
Code	4013288		mm			
05006518001	228604	2,5	157	6 3/16"		5
05006519001	228611	3,0	157	6 3/16"		5
05006520001	228628	4,0	157	6 3/16"		5
05006521001	228635	5,0	157	6 3/16"		5
05006522001	228642	6,0	157	6 3/16"		5

Kraftform Kompakt VDE 64 i Take it easy SB



	EAN			
Code	4013288			
05006561001	229090		Kraftform Kompakt VDE 64 i Take it easy 1x 2.5x157	5
05006562001	229106		Kraftform Kompakt VDE 64 i Take it easy 1x 3.0x157	5
05006563001	229113		Kraftform Kompakt VDE 64 i Take it easy 1x 4.0x157	5
05006564001	229120		Kraftform Kompakt VDE 64 i Take it easy 1x 5.0x157	5
05006565001	229137		Kraftform Kompakt VDE 64 i Take it easy 1x 6.0x157	5

Kraftform Kompakt 96 VK 6,3

Lasikuituvahvisteinen kytkentäkaapin avain. Terä Kraftform Kompakt -kahva/-vaihtoteräjärjestelmään terien salamannopeaan vaihtamiseen ilman erityistyökaluja. Neliökolo.

Kraftform Kompakt 96 VK 6,3



	EAN							
Code	4013288	mm	mm					
05003460001	105349	6,3	89	3 9/16"				5

Kraftform Kompakt 97 VK 8,1

- Kraftform Kompakt -kytkentäkaapinavain 8,1 mm

Kraftform Kompakt 97 VK 8,1



	EAN							
Code	4013288	mm	mm					
05003461001	105370	8,1	89	3 9/16"				5

Kraftform Kompakt 98 DK



	EAN							
Code	4013288		mm					
05003462001	105356		89	3 9/16"				5

Kraftform Kompakt 99 FL



	EAN							
Code	4013288		mm					
05003463001	105363		89	3 9/16"				5

Kraftform – 1000 VDE -sarja

Laadukas Kraftform VDE -ruuvitaltta. Kraftform-monikomponenttikahva nopeaan ja miellyttävään työskentelyyn. Wera Black Point -kärki ja huolellisesti tehty karkaisu takaavat kärjen pitkän käytettävyyden, hyvän korroosiosuojan ja tarkan istuvuuden.

Testattu yksittäin 10 000 V:lla, mikä takaa turvallisen työskentelyn sallitun jännitteen ollessa 1 000 V.

Kuusikantainen kierimisenesto estää työkalua vierimästä pois paikoiltaan. Merkintä kahvassa helpottaa työkalun löytämistä ja lajittelua.

- Eristetty ruuvitaltta, joka takaa turvallisen työskentelyn aina 1 000 volttiin asti
- Yksittäin testattu
- Kraftform-monikomponenttikahva nopeaan ja miellyttävään työskentelyyn
- Merkintä kahvassa helpottaa työkalun löytämistä ja lajittelua
- Wera Black Point -kärki tarjoaa erittäin suuren tarkkuuden ja optimoidun korroosiosuojan

1060 i VDE-eristetty Kraftform-uraruuvitaltta



	EAN							
Code	4013288	mm	mm	mm	mm			
05051580001	222268	0,4	2,5	80	81	3/32"	3 1/8"	10
05051582001	222275	0,6	3,5	100	81	9/64"	4"	10
05051583001	222282	0,8	4,0	100	98	5/32"	4"	10
05051587001	222299	1,0	5,5	125	98	7/32"	5"	10

1062 i PH VDE-eristetty Kraftform-ristipääruuvitaltta



	EAN	+	mm	mm	mm		
Code	4013288						
05051601001	222220	PH 1	80	98	3 1/8"		5
05051603001	222237	PH 2	100	105	4"		5

1065 i PZ VDE-eristetty Kraftform-ristipääruuvitaltta



	EAN	*	mm	mm	mm		
Code	4013288						
05051611001	222244	PZ 1	80	98	3 1/8"		5
05051613001	222251	PZ 2	100	105	4"		5

1060 i/1062 i/6 Ruuvitalttasarja Kraftform VDE

Laadukas Kraftform VDE -ruuvitalttasarja. Kraftform-monikomponenttikahva nopeaan ja miellyttävään työskentelyyn. Wera Black Point -kärki ja huolellisesti tehty karkaisu takaavat kärjen pitkän käytettävyyden, hyvän korroosiosuojan ja tarkan istuvuuden.

Testattu yksittäin 10 000 V:lla, mikä takaa turvallisen työskentelyn sallitun jännitteen ollessa 1 000 V. Kuusikantainen kierimisenesto estää työkalua vierimästä pois paikoiltaan. Merkintä kahvassa helpottaa työkalun löytämistä ja lajittelua.



1060 i/1062 i/6 Ruuvitalttasarja Kraftform VDE



Code	EAN		
05051575001	222381		1
		+	1062 i PH VDE 1x PH 1x80; 1x PH 2x100
		-	1060 i VDE 1x 0,4x2,5x80; 1x 0,6x3,5x100; 1x 0,8x4,0x100; 1x 1,0x5,5x125

1060 i/1065 i/6 Ruuvitalttasarja Kraftform VDE



Code	EAN		
05051576001	222374		1
		+	1065 i PZ VDE 1x PZ 1x80; 1x PZ 2x100
		-	1060 i VDE 1x 0,4x2,5x80; 1x 0,6x3,5x100; 1x 0,8x4,0x100; 1x 1,0x5,5x125

410 i VDE B VDE-eristetty T-kahva 3/8" vääntiöllä hylsyille

T-kahvan muodon ansiosta erityisen korkeatkin kiristys- ja irrotusmomentit on helppo siirtää. Kahvan muoto sopii kädenmuotoihin hyvin, kun sormet osuvat pehmeisiin kuoppiin. Tämä takaa optimaalisen ja ergonomisen voimansiirron.

Testattu yksittäin IEC 60900 -standardin mukaan 10 000 V:lla, mikä takaa turvallisen työskentelyn sallitun jännitteen ollessa 1 000 V.

Sallittu vain 3/8" VDE-kärkihylsyille ja Wera Zyklop VDE-sarjojen 8740, 8760, 8767, 8790 hylsyille. Pinnoitettu kahva suojaa myös herkkiä pintoja vaurioilta.

- 3/8" T-kahvallinen VDE-ruuvitaltta erityisen suurten kiristys- ja irrotusmomenttien siirtämiseen
- Ergonomisesti muotoillun kaksikomponenttisen T-kahvan sormisyvennysten ja mukavan pinnan ansiosta työtä jaksaa tehdä pitkään väsymättä ja myös voimansiirto on erinomainen
- Eristetty, ja jokainen yksilö testattu standardin IEC 60900 mukaan, mikä takaa turvallisen työskentelyn aina 1 000 volttiin asti
- Sallittu vain 3/8" VDE-kärkihylsyille ja Wera Zyklop VDE-sarjojen 8740, 8760, 8767, 8790 hylsyille

410 i VDE B VDE-eristetty T-kahva 3/8" vääntiöllä hylsyille

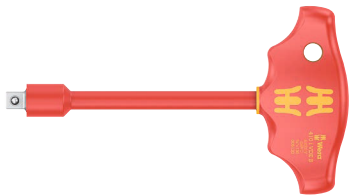

	EAN						
Code	4013288		mm	mm	mm		
05005120001	222664	3/8"	130	49	99	5 1/8"	1

8100 SB VDE 1 Zyklop-räikkäsarja, eristetty, suunnanvaihtovipu, 3/8" vääntiö, metrinen

Uskomattoman kompakti setti, jossa on paljon työkaluja pienessä tilassa. Jokainen räikkä, hylsy ja jatkokappale testattu standardin IEC 60900 mukaan 10 000 V:ssa, mikä takaa turvallisen työskentelyn sallitun jännitteen ollessa 1 000 V.

Erittäin vankka ja pitkäkestoinen tekstiililaatikko. Säilytettävissä myös pystyasennossa. Näin työkalut on helppo nähdä niiden ollessa työpajan hyllylle varastoituina. Lisätuna pintojen suojaus tekstiilisen ulkopinnan ansiosta. Pieni paino ja tilavuus helpottavat mukana kuljettamista. Sulavaliiikkeinen vääntömekanismi VDE-hylsyjen varmaan pitoon ja helppoon poistamiseen.

- Jokainen yksilö testattu; eristetty Zyklop VDE -räikkä, hylsyt ja jatkokappaleet turvalliseen työskentelyyn jopa 1 000 volttiin asti
- Hienohampaisessa räikässä on 80 hammasta, joiden ansiosta palautuskulma on vain 4,5°
- Erittäin kapea muotoilu ja pehmeä, ergonominen otealue helpottavat työskentelyä myös hyvin kapeissa tiloissa
- Optimaalinen hylsyjen kiinnitys ja helppo poistaminen kevyesti pyörítettävän hylsyjen lukitusmekanismin ansiosta.
- Työkalut ja tekstiililaatikko suojaavat herkkiä pintoja, laatikko sopii yhteen Vera 2go -moduulin kanssa

8100 SB VDE 1 Zyklop-räikkäsarja, eristetty, suunnanvaihtovipu, 3/8" vääntiö, metrinen



	Code	EAN		
		4013288		
	05004970001	190970		1
			<input type="checkbox"/> 8007 B VDE 1x 3/8"x222,0	
			<input checked="" type="checkbox"/> 8790 B VDE 1x 6,0x46,0; 1x 7,0x46,0; 1x 8,0x46,0; 1x 9,0x46,0; 1x 10,0x46,0; 1x 11,0x46,0; 1x 12,0x46,0; 1x 13,0x46,0; 1x 14,0x46,0; 1x 15,0x46,0; 1x 16,0x46,0; 1x 17,0x46,0; 1x 18,0x46,0; 1x 19,0x46,0	
			<input checked="" type="checkbox"/> 8794 SB VDE 1x 3/8"x91,0	
			<input checked="" type="checkbox"/> 8794 LB VDE 1x 3/8"x166,0	

Belt B VDE 1 Zyklop-kärkihylysarja TORX® kuusiokolo, eristetty, pitotoiminto, 3/8" vääntiöille

10 Zyklop-bits-kärkihylysyä, 3/8" vääntiöille, eristetty, jokainen yksilö testattu standardin IEC 60900 mukaan. Kaksikomponenttiteriستن tuoma parannettu turvallisuus. Keltainen eristeydin tulee näkyviin, jos ulompi punainen VDE-eriste rikkoutuu. Mukana pitotoiminto TORX® ruuveille Acument Intellectual Properties -määritelmän mukaan sekä pitotoiminto kuusiokoloruuveille. Tyypilliseen Wera-tyyliin muotoiltu vankka tekstiilivyö sekä 10 VDE-hylsyä tiiviisti pakattuna. Helposti kääntyvä hylsyjen kiinnitysmekanismi takaa hylsyjen varman pidon ja helpon irrottamisen. Sisältää karbiinihaan vyölenkkiin tai laukkuun kiinnitettäväksi. Fleece-taustan ja tarranauhan avulla helppo kiinnittää esimerkiksi seinälle, hyllyyn, korjaamovaunuun tai Wera 2go -työkalukuljetusjärjestelmään. VDE 3/8" hylsyjen pitotoiminto takaa erityisen mukavan ruuvaamisen ja pienentää ruuvin katoamisriskiä työkalua paikoilleen vietäessä paikoilleen. Keltainen eristeydin parantaa turvallisuutta. Keltainen eristeydin tulee näkyviin, jos ulompi punainen VDE-eristekerros vaurioituu. Jokainen yksilö testattu standardin IEC 60900 mukaan 10 000 V:ssa, mikä takaa turvallisen työskentelyn sallitun jännitteen ollessa 1 000 V.

- 10-osainen hylsyarja tukevassa tekstiilivyössä, 3/8"
- Helposti kääntyvä hylsyjen kiinnitysmekanismi takaa työkalujen varman pidon ja helpon irrottamisen
- Erittäin lyhyt ja kompakti VDE-hylsy 3/8" helppoon työskentelyyn myös hyvin kapeissa tiloissa
- Pitotoiminto pitää ruuvit tukevasti kiinni työkalussa
- Jokainen yksilö testattu standardin IEC 60900 mukaan 10 000 voltissa, mikä takaa turvallisen työskentelyn aina 1 000 volttiin asti
- Soveltuu kiinnitettäväksi seinään, hyllylle, korjaamovaunuun ja Wera 2go-järjestelmään

Belt B VDE 1 Zyklop-kärkihylysarja TORX® kuusiokolo, eristetty, pitotoiminto, 3/8" vääntiöille



Code	EAN			
05004930001	4013288 210234			1
		8767 B VDE HF	1x TX 20x55,0; 1x TX 25x55,0; 1x TX 27x55,0; 1x TX 30x55,0; 1x TX 40x55,0; 1x TX 45x59,0	
		8740 B VDE HF	1x 4,0x55,0; 1x 5,0x55,0; 1x 6,0x55,0; 1x 8,0x59,0	
		Belt B VDE 0/10	1x 71,0x209,0	
		K30	1x 30,0x200,0	

8007 B VDE Zyklop-räikkä, eristetty, suunnanvaihtovivulla, 3/8" vääntiö

- Eristetyt ja 100-prosenttisesti kappaleittain testatut Zyklop VDE -räikät, jotka takaavat turvallisen työskentelyn aina 1 000 volttiin asti
- Hieno hammastus, jonka 80 hampaan ansiosta palautuskulma on vain 4,5°
- Erittäin kapea muotoilu ja pehmeä, ergonominen otealue helpottavat työskentelyä myös hyvin kapeissa tiloissa
- Varma hylsyn lukitus napin painalluksella, nopea suunnanvaihto vain yhdellä sormella suunnanvaihtovivun ansiosta
- Muovipäällyste suojaa pintoja vaurioilta

8007 B VDE Zyklop-räikkä, eristetty, suunnanvaihtovivulla, 3/8" vääntiö

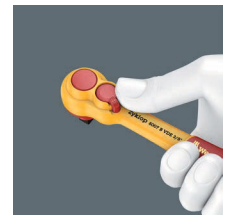

Code	EAN							
05004966001	4013288 190963	3/8"	222,0					3

8790 B VDE Zyklop-hylsysarja, eristetty, 3/8" vääntiö

- Jokainen yksilö testattu standardin IEC 60900 mukaan 10 000 voltissa
- Parannettu turvallisuus kaksikomponenttieroituksen ansiosta, joka koostuu keltaisesta eristysytimestä ja punaisesta ulkokerroksesta
- Muovipäällyste suojaa pintoja vaurioilta

8790 B VDE Zyklop-hylsysarja, eristetty, 3/8" vääntiö



	EAN						
Code	4013288	mm	mm	mm	mm		
05004950001	192936	6,0	46,0	14,8	23,0		1
05004951001	192943	7,0	46,0	15,7	23,0		1
05004952001	192950	8,0	46,0	17,0	23,0		1
05004953001	192967	9,0	46,0	18,2	23,0		1
05004954001	192974	10,0	46,0	19,4	23,0		1
05004955001	192981	11,0	46,0	20,7	23,0		1
05004956001	192998	12,0	46,0	23,0	23,0		1
05004957001	193001	13,0	46,0	23,0	23,0		1
05004958001	193018	14,0	46,0	24,7	23,0		1
05004959001	193025	15,0	46,0	26,0	23,0		1
05004960001	193032	16,0	46,0	26,8	23,0		1
05004961001	193049	17,0	46,0	29,0	23,0		1
05004962001	193056	18,0	46,0	29,6	23,0		1
05004963001	193063	19,0	46,0	30,7	23,0		1

8767 B VDE HF TORX® Zyklop-kärkihylsy, eristetty, 3/8" vääntiölle, pitotoiminto

- Pitotoiminto pitää ruuvit tukevasti kiinni työkalussa
- Erittäin lyhyt ja kompakti VDE-hylsy 3/8" helppoon työskentelyyn myös hyvin kapeissa tiloissa

8767 B VDE HF TORX® Zyklop-kärkihylsy, eristetty, 3/8" vääntiölle, pitotoiminto



	EAN						
Code	4013288		mm	mm	mm		
05004920001	210173	TX 20	55,0	23,0	9,0		1
05004921001	210180	TX 25	55,0	23,0	9,0		1
05004922001	210197	TX 27	55,0	23,0	9,0		1
05004923001	210203	TX 30	55,0	23,0	9,0		1
05004924001	210210	TX 40	55,0	23,0	9,0		1
05004925001	210227	TX 45	59,0	23,0	13,0		1

8740 B VDE HF Zyklop-kärkihylsy, eristetty, 3/8" vääntiölle, pitotoiminto, kuusiokoloruuveille

- Pitotoiminto pitää ruuvit tukevasti kiinni työkalussa
- Erittäin lyhyt ja kompakti VDE-hylsy 3/8" helppoon työskentelyyn myös hyvin kapeissa tiloissa

8740 B VDE HF Zyklop-kärkihylsy, eristetty, 3/8" vääntiölle, pitotoiminto, kuusiokoloruuveille



	EAN						
Code	4013288	mm	mm	mm	mm		
05004900001	210135	4,0	55,0	23,0	9,0		1
05004901001	210142	5,0	55,0	23,0	9,0		1
05004902001	210159	6,0	55,0	23,0	9,0		1
05004903001	210166	8,0	59,0	23,0	13,0		1

8760 B VDE XZN Zyklop-kärkihylsy, eristetty, 3/8" vääntiölle, monihampaisille ruuveille

- Erittäin lyhyt ja kompakti VDE-hylsy 3/8" helppoon työskentelyyn myös hyvin kapeissa tiloissa

8760 B VDE XZN Zyklop-kärkihylsy, eristetty, 3/8" vääntiölle, monihampaisille ruuveille



	EAN						
Code	4013288		mm	mm	mm		
05004940001	211453	M 8	59,0	23,0	13,0		1
05004941001	211460	M 10	59,0	23,0	13,0		1
05004942001	211477	M 12	59,0	23,0	13,0		1

8794 LB VDE Zyklop-jatkokappale, eristetty, pitkä, 3/8"

- 3/8" tuuman VDE Zyklop-jatkokappale
- Jokainen yksilö testattu standardin IEC 60900 mukaan 10 000 voltissa
- Parannettu turvallisuus kaksikomponenttiteristysten ansiosta, joka koostuu keltaisesta eristysytimestä ja punaisesta ulkokerroksesta.
- Muovipäällyste suojaa pintoja vaurioilta
- Pitkä malli

8794 LB VDE Zyklop-jatkokappale, eristetty, pitkä, 3/8"



	EAN								
Code	4013288		mm						
05004965001	190956	3/8"	166,0						1

8794 SB VDE Zyklop-jatkokappale, eristetty, lyhyt, 3/8"

- Lyhyt malli

8794 SB VDE Zyklop-jatkokappale, eristetty, lyhyt, 3/8"



	EAN								
Code	4013288		mm						
05004964001	190949	3/8"	91,0						1

Belt B VDE (tekstiilivyö), 10-osainen, tyhjä

- Tyhjä tekstiilivyö 10 VDE-hylsulle/kärkihylsulle, 3/8"
- Karbiinihaalla
- Helposti kääntyvä hylsyjen kiinnitysmekanismi takaa työkalujen varman pidon ja helpon irrottamisen
- Soveltuu kiinnitettäväksi seinään, hyllylle, korjaamovaunuun ja Wera 2go-järjestelmään



Belt B VDE (tekstiilivyö), 10-osainen, tyhjä



Code	EAN		
05003982001	4013288		1
	210913	Belt B VDE 0/10 1x 71,0x209,0	
		K30 1x 30,0x200,0	

6004 Joker 4 Set 1 VDE-eristetty itsesäätyvä kiintoavainsarja

Jokainen yksilö testattu IEC 60900 mukaan 10 000 V:n jännitteellä turvalliseen työskentelyyn hyväksytyllä 1000 V jännitteellä.

Säädettävä VDE-avain tarttuu portaattomasti ja automaattisesti kaikkiin kuusiokantakokoihin määritetyn aukeaman sisällä – sekä metriset että tuumakokoiset kannat. Integroitu vipumekanismi lukitsee kuusiokantaruuvien tai -mutterin tukevasti leukojen väliin, mikä vähentää merkittävästi poisluiskahtamisen ja vahinkojen riskiä.

Räikkätoiminto mahdollistaa nopean ja jatkuvan ruuvauksen työkalua irrottamatta. Leukojen pienen hammastuksen ansiosta pystyimme toteuttamaan vain 30°:n palautuskulman. Poiketen perinteisistä pihdeistä, yksikahvainen rakenne yhdessä leukojen hammastuksen kanssa, mahdollistavat työskentelyn myös ahtaissa paikoissa.

Säädettävässä Joker 6004 VDE -mallissa on tuntumaltaan erittäin miellyttävä kahva 2-komponenttisen muovieristyksen ansiosta. Turvallisuutta lisää kahvan etupäässä oleva liukusuoja. Liukukytkimen ansiosta käyttäjän ei tarvitse avainta säätääkseen koskea ei-jännitesuojatulle alueelle avaimen säätämiseksi.

- Kompakti tekstiililaatikko, jossa neljä säädettävää Joker 6004 VDE:tä kattaa kaikki metriset- ja tuumakoot väliltä 7–19 mm tai 1/4"–3/4"

6004 Joker 4 Set 1 VDE-eristetty itsesäätyvä kiintoavainsarja

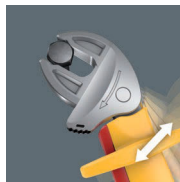

Code	EAN		
05020170001	221803		1
		6004 Joker VDE XS 1x 7-10 (1/4"-3/8")x119	
		6004 Joker VDE S 1x 10-13 (7/16"-1/2")x155	
		6004 Joker VDE M 1x 13-16 (1/2"-5/8")x190	
		6004 Joker VDE L 1x 16-19 (5/8"-3/4")x226	
		Tarranauha 120 1x 50,0x120,0	

6004 Joker VDE XS VDE-eristetty itsesäätyvä kiintoavain

Jokainen yksilö testattu IEC 60900 mukaan 10 000 V:n jännitteellä turvalliseen työskentelyyn hyväksytyllä 1000 V jännitteellä.

Säädettävä VDE-avain tarttuu portaattomasti ja automaattisesti kaikkiin kuusiokantakokoihin määritetyn aukeaman sisällä – sekä metriset että tuumakokoiset kannat. Integroitu vipumekanismi lukitsee kuusiokantaruuvien tai -mutterin tukevasti leukojen väliin, mikä vähentää merkittävästi poisluiskahtamisen ja vahinkojen riskiä. Räikkätoiminto mahdollistaa nopean ja jatkuvan ruuvauksen työkalua irrottamatta. Leukojen pienen hammastuksen ansiosta pystyimme toteuttamaan vain 30°:n palautuskulman. Poiketen perinteisistä pihdeistä, yksikahvainen rakenne yhdessä leukojen hammastuksen kanssa, mahdollistavat työskentelyn myös ahtaissa paikoissa.

Säädettävässä Joker 6004 VDE -mallissa on tuntumaltaan erittäin miellyttävä kahva 2-komponenttisen muovieristyksen ansiosta. Turvallisuutta lisää kahvan etupäässä oleva liukusuoja. Liukukytkimen ansiosta käyttäjän ei tarvitse avainta säätääkseen koskea ei-jännitesuojatulle alueelle avaimen säätämiseksi.

- Säädettävä Joker 6004 kattaa kaikki metriset ja tuumaiset mitat lukuisissa eri käyttökohteissa
- Yksilöllisesti testattu työkalu eristetyllä kahvalla turvalliseen työskentelyyn jopa 1 000 volttiin asti. Suojakalaus ja liukukytkin mahdollistaa eristämättömien leukojen turvallisen avaamisen ilman koskettamista.
- Automaattinen ja portaaton tartunta pultteihin ja muttereihin
- Tartunnan vipumekanismi estää paikaltaan luiskahtamisen ja vaurioitumisen
- Mekaaninen räikkätoiminto mahdollistaa nopean ja jatkuvan ruuvauksen avainta irrottamatta
- Palautuskulma on vain 30° leukojen hammastuksen ansiosta

6004 Joker VDE XS VDE-eristetty itsesäätyvä kiintoavain

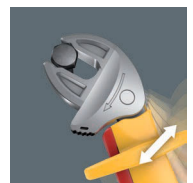

Code	EAN					
05020150001	221797	7-10	1/4"-3/8"	119	7,7	3

6004 Joker VDE S VDE-eristetty itsesäätyvä kiintoavain

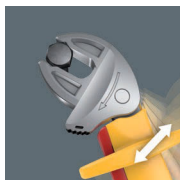

Code	EAN	mm	mm	mm		
05020151001	221766	10-13	7/16"-1/2"	155	10	3

6004 Joker VDE M VDE-eristetty itsesäätyvä kiintoavain

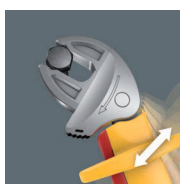

Code	EAN	mm	mm	mm		
05020152001	221780	13-16	1/2"-5/8"	190	12,4	3

6004 Joker VDE L VDE-eristetty itsesäätyvä kiintoavain

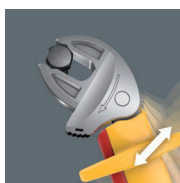

Code	EAN	mm	mm	mm		
05020153001	221773	16-19	5/8"-3/4"	226	14	3

400 i VDE Hex momentti-indikaattori

Weran VDE-vääntömomentti-indikaattori, jossa on kiinteä vääntömomentti kuusiokoloruuveille. Suojattu manipulaatiota vastaan. Vankka liukukytin synnyttää selvästi kuultavan ja tuntuva signaalin, kun asetettu vääntömomentti on saavutettu.



Vääntömomenttia ei voi ylittää. Moninkertaisesti suurempi irrotusmomentti kuin asetettu kiristysmomentti, minkä vuoksi suurimmassa osassa tapauksia muita työkaluja ei tarvita ruuviliitäntöjen aukaisemiseen. Kahvan muoto sopii kädenmuotoihin hyvin, kun sormet osuvat pehmeisiin kuoppiin. Tämä takaa optimaalisen ja ergonomisen voimansiirron. Jokainen yksilö testattu standardin IEC 60900 mukaan 10 000 V:ssa, mikä takaa turvallisen työskentelyn sallitun jännitteen ollessa 1 000 V.

- Eristetty, yksittäin testattu T-kahvallinen VDE-momentti-indikaattori turvalliseen työskentelyyn aina 1 000 volttiin asti
- T-kahva on ihanteellinen kontrolloitujen kiristys- ja irrotusmomenttien siirtämiseen
- Virheetöntä ruuvausta ylikiristämistä estävän liukukytimen sekä tarkan momentinsiirron ansiosta
- Naksahda kuuluvasti ja tuntuvasti, kun asetettu momentti saavutetaan
- Suojattu asetetun arvon manipulaatiota vastaan

400 i VDE Hex momentti-indikaattori



Code	EAN	mm	Nm	mm	mm	mm	mm	
05004980001	206398	4,0	5,0	90	48	100	3 1/2"	1
05004981001	206114	5,0	5,0	90	48	100	3 1/2"	1





Räikät ja tarvikkeet

Zyklop Speed - Uskomattoman nopea ja uskomattoman monipuolinen

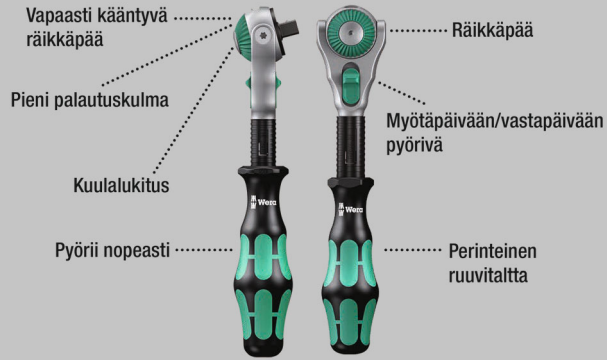

Uskomattoman kompakti setti, jossa on paljon työkaluja pienessä tilassa. Täysin uudenlainen räikkäsarja uusien tekstiililaatikoiden ansiosta. Laatikot ovat vankkoja ja pitkäkestoisia. Säilytettävissä myös pystyasennossa. Näin työkalut on helppo nähdä niiden ollessa työpajan hyllylle varastoituina.

Lisätuna pintojen suojaus tekstiilisen ulkopinnan ansiosta. Alhainen paino ja tilavuus helpottavat mukana kuljettamista. Take it easy -värikoodausjärjestelmä: Värikoodit koon mukaan.

- 42-osainen räikkävalikoima vankassa tekstiililaatikossa
- Vapaasti kääntyvä räikkäpää, jossa viisi kiinteää lukitusasentoa
- Kärkihylsyt, joilla on Weran bits-tekniikan edut
- TORX®, Hex-Plus ja kuusiokantahylsyt pitotoiminnolla ruuveille/muttereille
- Take it easy -värikoodausjärjestelmä: Värikoodit koon mukaan
- Wera 2go yhteensopiva

8100 SA All-in Zyklop Speed -räikkäsarja, pitotoiminto, 1/4" vääntö, metrinen



Code	EAN		
	4013288		
05003755001	190994		1
		8000 A 1x 1/4"x152,0	
		8796 LA 1x 1/4"x150,0	
		8794 A 1x 1/4"x56,0	
		8790 HMA HF 1x 4,0x23,0; 1x 4,5x23,0; 1x 5,0x23,0; 1x 5,5x23,0; 1x 6,0x23,0; 1x 7,0x23,0; 1x 8,0x23,0; 1x 9,0x23,0; 1x 10,0x23,0; 1x 11,0x23,0; 1x 12,0x23,0; 1x 13,0x23,0; 1x 14,0x23,0	
		8767 A HF 1x TX 8x28,0; 1x TX 9x28,0; 1x TX 10x28,0; 1x TX 15x28,0; 1x 3,7x3,7xTX 20x28,0; 1x 4,1x4,1xTX 25x28,0; 1x 4,8x4,8xTX 27x28,0; 1x 5,4x5,4xTX 30x28,0; 1x 6,5x6,5xTX 40x28,0	
		8740 A 1x 2,0x28,0; 1x 2,5x28,0	
		8740 A HF 1x 3,0x28,0; 1x 4,0x28,0; 1x 5,0x28,0; 1x 6,0x28,0; 1x 7,0x28,0; 1x 8,0x28,0	
		8751 A 1x PH 1x28,0; 1x PH 2x28,0; 1x PH 3x28,0	
		8755 A 1x PZ 1x28,0; 1x PZ 2x28,0; 1x PZ 3x28,0	
		8700 A FL 1x 0,8x5,5x28,0; 1x 1,2x6,5x28,0	
		ME1 1x 14,0x43,0	

8100 SA 6 Zyklop Speed -räikkäsarja, 1/4" vääntiö, metrinen

- Vapaasti kääntyvä räikkäpäätä, jossa viisi kiinteää lukitusasentoa
- Hieno hammastus, 72 hammasta
- Pieni palautuskulma, vain 5 astetta
- Pikapyörityshyly nopeaan työskentelyyn
- Take it easy -värikoodausjärjestelmä: Värikoodit koon mukaan
- Kompakti ja tukeva tekstiililaatikko, pieni paino ja tilavuus

8100 SA 6 Zyklop Speed -räikkäsarja, 1/4" vääntiö, metrinen



Code	EAN		
05004016001	174000		1
		□ 8000 A 1x 1/4"x152,0	
		● 8790 HMA 1x 5,0x23,0; 1x 5,5x23,0; 1x 6,0x23,0; 1x 7,0x23,0; 1x 8,0x23,0; 1x 10,0x23,0; 1x 11,0x23,0; 1x 12,0x23,0; 1x 13,0x23,0	
		■ 8794 LA 1x 1/4"x150,0	
		■ 8794 A 1x 1/4"x56,0	
		● 8784 A1 1x 1/4"x1/4"x37,0	
		+ 851/4 TZ PH 1x PH 1x50; 1x PH 2x50; 1x PH 3x50	
		+ 855/4 TZ PZ 1x PZ 1x50; 1x PZ 2x50	
		* 867/4 Z TORX® 1x TX 10x50; 1x TX 15x50; 1x TX 20x50; 1x TX 25x50; 1x TX 27x50; 1x TX 30x50	
		○ 840/4 Z Hex-Plus 1x 3,0x50; 1x 4,0x50; 1x 5,0x50; 1x 6,0x50	

8100 SA 9 Zyklop Speed -räikkäsarja, 1/4" vääntiö, tumainen



Code	EAN		
05004019001	173843		1
		□ 8000 A 1x 1/4"x152,0	
		● 8790 HMA 1x 5,0x23,0; 1x 5,5x23,0; 1x 6,0x23,0; 1x 7,0x23,0; 1x 8,0x23,0; 1x 10,0x23,0; 1x 11,0x23,0; 1x 12,0x23,0; 1x 13,0x23,0	
		■ 8794 LA 1x 1/4"x150,0	
		■ 8794 A 1x 1/4"x56,0	
		● 8784 A1 1x 1/4"x1/4"x37,0	
		+ 851/4 TZ PH 1x PH 1x50; 1x PH 2x50; 1x PH 3x50	
		+ 855/4 TZ PZ 1x PZ 1x50; 1x PZ 2x50	
		* 867/4 Z TORX® 1x TX 10x50; 1x TX 15x50; 1x TX 20x50; 1x TX 25x50; 1x TX 27x50; 1x TX 30x50	
		○ 840/4 Z Hex-Plus 1x 3,0x50; 1x 4,0x50; 1x 5,0x50; 1x 6,0x50	

Kraftform Kompakt Zyklop MS1 Metal/Speed 1/4"

- Uskottomattoman nopea Zyklop Speed -räikkä, jossa kääntyvä räikkäpäähän ja viisi lukitusasettoa
- Erittäin kapea Zyklop Metal -räikkä, jossa pitkä varsi
- Palautuskulma vain 5 astetta
- Kätevä suunnanvaihtovaihtovivun ansiosta
- Lajitelma vankassa tekstiililaatikkossa

Kraftform Kompakt Zyklop MS1 Metal/Speed 1/4"



Code	EAN		
05135949001	4013288 178633		1
		<input type="checkbox"/> 8000 A 1x 1/4"x152,0	
		<input type="checkbox"/> 8004 A 1x 1/4"x141,0	
		<input checked="" type="checkbox"/> <input type="checkbox"/> 8796 LA 1x 1/4"x150,0	
		<input checked="" type="checkbox"/> <input type="checkbox"/> 8794 LA 1x 1/4"x150,0	
		<input checked="" type="checkbox"/> <input type="checkbox"/> 8794 SA 1x 1/4"x75,0	
		<input checked="" type="checkbox"/> <input type="checkbox"/> 8784 A1 1x 1/4"x1/4"x37,0	
		<input checked="" type="checkbox"/> <input type="checkbox"/> 8794 A 1x 1/4"x56,0	
		<input checked="" type="checkbox"/> <input type="checkbox"/> 8795 A 1x 1/4"x35,5	

8100 SA 2 Zyklop Speed -räikkäsarja, 1/4" vääntö, metrinen

- 42-osainen valikoima vankassa metallilaatikkossa

8100 SA 2 Zyklop Speed -räikkäsarja, 1/4" vääntö, metrinen



Code	EAN		
05003533001	4013288 121103		1
		<input type="checkbox"/> 8000 A 1x 1/4"x152,0	
		<input checked="" type="checkbox"/> 8790 HMA 1x 4,0x23,0; 1x 4,5x23,0; 1x 5,0x23,0; 1x 5,5x23,0; 1x 6,0x23,0; 1x 7,0x23,0; 1x 8,0x23,0; 1x 9,0x23,0; 1x 10,0x23,0; 1x 11,0x23,0; 1x 12,0x23,0; 1x 13,0x23,0; 1x 14,0x23,0	
		<input type="checkbox"/> 8789 A 1x 1/4"x110,0	
		<input checked="" type="checkbox"/> <input type="checkbox"/> 8794 A 1x 1/4"x56,0	
		<input checked="" type="checkbox"/> <input type="checkbox"/> 8795 A 1x 1/4"x35,5	
		<input checked="" type="checkbox"/> <input type="checkbox"/> 8784 A1 1x 1/4"x1/4"x37,0	
		<input checked="" type="checkbox"/> <input type="checkbox"/> 8796 SA 1x 1/4"x75,0	
		<input checked="" type="checkbox"/> <input type="checkbox"/> 8796 LA 1x 1/4"x150,0	
		<input checked="" type="checkbox"/> 851/1 Z PH 1x PH 1x25; 1x PH 2x25; 1x PH 3x25	
		<input checked="" type="checkbox"/> 855/1 Z PZ 1x PZ 1x25; 1x PZ 2x25; 1x PZ 3x25	
		<input checked="" type="checkbox"/> 867/1 Z TORX® B0 1x TX 8x25; 1x TX 9x25; 1x TX 10x25; 1x TX 15x25; 1x TX 20x25; 1x TX 25x25; 1x TX 30x25; 1x TX 40x25	
		<input type="checkbox"/> 840/1 Z Hex-Plus 1x 3,0x25; 1x 4,0x25; 1x 5,0x25; 1x 6,0x25; 1x 8,0x25	
		<input type="checkbox"/> 800/1 Z 1x 0,6x4,5x25; 1x 1,0x5,5x25; 1x 1,2x8,0x25	

8100 SA 4 Zyklop Speed -räikkäsarja, 1/4" vääntö, tuumainen

- 41-osainen valikoima vankassa metallilaatikossa

8100 SA 4 Zyklop Speed -räikkäsarja, 1/4" vääntö, tuumainen



Code	EAN		
05003535001	4013288 121127		1
		<input type="checkbox"/> 8000 A 1x 1/4"x152,0	
		<input checked="" type="checkbox"/> 8790 HMA 1x 3/16"x23,0; 1x 7/32"x23,0; 1x 1/4"x23,0; 1x 9/32"x23,0; 1x 5/16"x23,0; 1x 11/32"x23,0; 1x 3/8"x23,0; 1x 7/16"x23,0; 1x 1/2"x23,0; 1x 9/16"x23,0	
		<input type="checkbox"/> 8789 A 1x 1/4"x110,0	
		<input checked="" type="checkbox"/> 8794 A 1x 1/4"x56,0	
		<input checked="" type="checkbox"/> 8795 A 1x 1/4"x35,5	
		<input checked="" type="checkbox"/> 8784 A1 1x 1/4"x1/4"x37,0	
		<input checked="" type="checkbox"/> 8796 SA 1x 1/4"x75,0	
		<input checked="" type="checkbox"/> 8796 LA 1x 1/4"x150,0	
		<input checked="" type="checkbox"/> 851/1 Z PH 1x PH 1x25; 1x PH 2x25; 1x PH 3x25	
		<input checked="" type="checkbox"/> 855/1 Z PZ 1x PZ 1x25; 1x PZ 2x25; 1x PZ 3x25	
		<input checked="" type="checkbox"/> 867/1 Z TORX® BO 1x TX 8x25; 1x TX 9x25; 1x TX 10x25; 1x TX 15x25; 1x TX 20x25; 1x TX 25x25; 1x TX 30x25; 1x TX 40x25	
		<input type="checkbox"/> 840/1 Z Hex-Plus 1x 5/64"x25; 1x 3/32"x25; 1x 1/8"x25; 1x 9/64"x25; 1x 5/32"x25; 1x 3/16"x25; 1x 7/32"x25	
		<input type="checkbox"/> 800/1 Z 1x 0,6x4,5x25; 1x 1,0x5,5x25; 1x 1,2x8,0x25	

8100 SA/SC 2 Zyklop Speed -räikkäsarja 1/4" ja 1/2" vääntö, metrinen

- 43-osainen valikoima vankassa metallilaatikossa

8100 SA/SC 2 Zyklop Speed -räikkäsarja, 1/4" ja 1/2" vääntö, metrinen



Code	EAN		
05160785001	4013288 126610		1
		<input type="checkbox"/> 8000 A 1x 1/4"x152,0	
		<input checked="" type="checkbox"/> 8790 HMA 1x 4,0x23,0; 1x 4,5x23,0; 1x 5,0x23,0; 1x 5,5x23,0; 1x 6,0x23,0; 1x 7,0x23,0; 1x 8,0x23,0; 1x 9,0x23,0; 1x 10,0x23,0; 1x 12,0x23,0; 1x 13,0x23,0	
		<input checked="" type="checkbox"/> 8784 A1 1x 1/4"x1/4"x37,0	
		<input checked="" type="checkbox"/> 8796 LA 1x 1/4"x150,0	
		<input type="checkbox"/> 8000 C 1x 1/2"x277,0	
		<input checked="" type="checkbox"/> 8790 HMC 1x 13,0x37,0; 1x 14,0x37,0; 1x 15,0x37,0; 1x 16,0x37,0; 1x 17,0x37,0; 1x 18,0x37,0; 1x 19,0x37,0; 1x 21,0x37,0; 1x 22,0x37,0; 1x 24,0x37,0	
		<input checked="" type="checkbox"/> 8796 LC 1x 1/2"x250,0	
		<input checked="" type="checkbox"/> 816 R 1x 1/4"x119	
		<input type="checkbox"/> 800/4 Z 1x 1,0x5,5x89	
		<input type="checkbox"/> 840/4 Z Hex-Plus 1x 3,0x89; 1x 4,0x89; 1x 5,0x89; 1x 6,0x89	
		<input checked="" type="checkbox"/> 851/4 Z PH 1x PH 1x89; 1x PH 2x89; 1x PH 3x89	
		<input checked="" type="checkbox"/> 855/4 Z PZ 1x PZ 1x89; 1x PZ 2x89; 1x PZ 3x89	
		<input checked="" type="checkbox"/> 867/4 Z TORX® BO 1x TX 10x89; 1x TX 15x89; 1x TX 20x89; 1x TX 25x89; 1x TX 30x89	

Kraftform Kompakt Zyklop Speed

- Taitettava säilytystasku, jonka voi kiinnittää vyöhön

Kraftform Kompakt Zyklop Speed



Code	EAN			
0500350001	4013288			1
	155313			
		8000 A	1x 1/4"x152,0	
		8784 A1	1x 1/4"x1/4"x37,0	
		8794 LA	1x 1/4"x150,0	
		851/4 TZ PH	1x PH 1x50; 1x PH 2x50; 1x PH 3x50	
		855/4 TZ PZ	1x PZ 1x50; 1x PZ 2x50	
		867/4 Z TORX®	1x TX 10x50; 1x TX 15x50; 1x TX 20x50; 1x TX 25x50; 1x TX 27x50; 1x TX 30x50	
		800/4 Z	1x 1,0x5,5x50	
		840/4 Z Hex-Plus	1x 3,0x50; 1x 4,0x50; 1x 5,0x50; 1x 6,0x50	
		8790 HMA	1x 5,5x23,0; 1x 6,0x23,0; 1x 7,0x23,0; 1x 8,0x23,0; 1x 10,0x23,0; 1x 12,0x23,0; 1x 13,0x23,0	

8000 A Zyklop Speed -räikkä, jossa 1/4" vääntiö

- Yhdessä räikässä viisi räikkätyyppiä
- Vauhtipyörämäinen rakenne ja pyörivä otepinta takaavat erittäin nopean työskentelyn
- Vapaasti kääntyvä räikkäpää, hylsylukitus napin painalluksella ja suunnanvaihto myötäpäivään/vastapäivään
- Hieno hammastus, joten palautuskulma on vain 5°
- Voidaan käyttää myös ruuvitalttana

8000 A Zyklop Speed -räikkä, jossa 1/4" vääntiö



Code	EAN						
0500350001	121868	1/4"	152,0				1

8000 A SB Zyklop Speed -räikkä, jossa 1/4" vääntiö



Code	EAN						
0507326001	128034	8000 A	1x 1/4"x152,0				3

Zyklop Metal läpipainettavalla neliövääntiöllä



Uskomattoman kompakti setti, jossa on paljon työkaluja pienessä tilassa. Täysin uudenlainen räikkäsarja uusien tekstiililaatikoiden ansiosta. Laatikot ovat vankkoja ja pitkäkestoisia. Säilytettävissä myös pystyasennossa. Näin työkalut on helppo nähdä niiden ollessa työpajan hyllylle varastoituina. Lisätuna pintojen suojaus tekstiilisen ulkopinnan ansiosta.

Alhainen paino ja tilavuus helpottavat mukana kuljettamista. Take it easy -värikoodausjärjestelmä: Värikoodit koon mukaan.

- Erittäin kapea räikkä, jossa pitkä varsi
- Palautuskulma vain 4,7 astetta
- Pehmeä suunnanvaihto läpipainettavan neliövääntiön ansiosta
- Take it easy -värikoodausjärjestelmä

8100 SA 7 Zyklop Metal -räikkäsarja, läpipainettava neliövääntiö, 1/4" vääntiö, metrinen



Code	EAN			
05004017001	4013288 173898			1
		□	8003 A 1x 1/4"x141,0	
		●	8790 HMA 1x 5,0x23,0; 1x 5,5x23,0; 1x 6,0x23,0; 1x 7,0x23,0; 1x 8,0x23,0; 1x 10,0x23,0; 1x 11,0x23,0; 1x 12,0x23,0; 1x 13,0x23,0	
		◻◻	8794 LA 1x 1/4"x150,0	
		◻◻	8794 A 1x 1/4"x56,0	
		●◻	8784 A1 1x 1/4"x1/4"x37,0	
		+	851/1 Z PH 1x PH 1x25; 1x PH 2x25; 1x PH 3x25	
		+	855/1 Z PZ 1x PZ 1x25; 1x PZ 2x25	
		+	867/1 TORX® 1x TX 10x25; 1x TX 15x25; 1x TX 20x25; 1x TX 25x25; 1x TX 27x25; 1x TX 30x25	
		○	840/1 Z Hex-Plus 1x 3,0x25; 1x 4,0x25; 1x 5,0x25; 1x 6,0x25	

8100 SA 10 Zyklop Metal -räikkäsarja, läpipainettava neliövääntiö, 1/4" vääntiö, tuumainen



Code	EAN			
05004020001	4013288 173904			1
		□	8003 A 1x 1/4"x141,0	
		●	8790 HMA 1x 3/16"x23,0; 1x 7/32"x23,0; 1x 1/4"x23,0; 1x 3/32"x23,0; 1x 5/16"x23,0; 1x 11/32"x23,0; 1x 3/8"x23,0; 1x 7/16"x23,0; 1x 1/2"x23,0	
		◻◻	8794 LA 1x 1/4"x150,0	
		◻◻	8794 A 1x 1/4"x56,0	
		●◻	8784 A1 1x 1/4"x1/4"x37,0	
		+	851/1 Z PH 1x PH 1x25; 1x PH 2x25; 1x PH 3x25	
		+	855/1 Z PZ 1x PZ 1x25; 1x PZ 2x25	
		+	867/1 TORX® 1x TX 10x25; 1x TX 15x25; 1x TX 20x25; 1x TX 25x25; 1x TX 27x25; 1x TX 30x25	
		○	840/1 Z Hex-Plus 1x 3/32"x25; 1x 3/16"x25; 1x 7/32"x25; 1x 1/4"x25	

8003 A Zyklop Metal -räikkä läpipainettavalla neliövääntiöllä, 1/4" vääntiö

- 1/4" hylsulle, joissa kuulalukitus
- Erittäin kapea. Pitkä varsi. Taottu täysmetallinen räikkä kromimolybdeenista
- Kaksoisräikkäpalojen ansiosta 38 vankasta hampaasta saadaan 76 hienon hampaan jaottelu. 76 hampaan jaottelun ansiosta palautuskulma on ainoastaan 4,7°
- Pehmeä suunnanvaihto läpipainettavan neliövääntiön ansiosta

8003 A Zyklop Metal -räikkä läpipainettavalla neliövääntiöllä, 1/4" vääntiö



Code	EAN	Icon	mm	mm	mm	Icon
05004003001	174017	1/4"	141,0	21	22	3

Zyklop Metal suunnanvaihtovivulla



Uskomattoman kompakti setti, jossa on paljon työkaluja pienessä tilassa. Täysin uudenlainen räikkäsarja uusien tekstiililaatikoiden ansiosta. Laatikot ovat vankkoja ja pitkäkestoisia. Säilytettävissä myös pystyasennossa. Näin työkalut on helppo nähdä niiden ollessa työpajan hyllylle varastoituina. Lisätuna pintojen suojaus tekstiilisen ulkopinnan ansiosta.

Alhainen paino ja tilavuus helpottavat mukana kuljettamista. Take it easy -värikoodausjärjestelmä: Värikoodit koon mukaan.

- Kätevä suunnanvaihtovaihtovivun ansiosta
- Erittäin kapea räikkä, jossa pitkä varsi
- Palautuskulma vain 5 astetta

8100 SA 8 Zyklop Metal -räikkäsarja, suunnanvaihtovipu, 1/4" vääntiö, metrinen



Code	EAN		Icon
05004018001	173836		1
		8004 A 1x 1/4"x141,0	
		8790 HMA 1x 5,0x23,0; 1x 5,5x23,0; 1x 6,0x23,0; 1x 7,0x23,0; 1x 8,0x23,0; 1x 10,0x23,0; 1x 11,0x23,0; 1x 12,0x23,0; 1x 13,0x23,0	
		8794 LA 1x 1/4"x150,0	
		8794 A 1x 1/4"x56,0	
		8784 A1 1x 1/4"x1/4"x37,0	
		851/1 Z PH 1x PH 1x25; 1x PH 2x25; 1x PH 3x25	
		855/1 Z PZ 1x PZ 1x25; 1x PZ 2x25	
		867/1 TORX® 1x TX 10x25; 1x TX 15x25; 1x TX 20x25; 1x TX 25x25; 1x TX 27x25; 1x TX 30x25	
		840/1 Z Hex-Plus 1x 3,0x25; 1x 4,0x25; 1x 5,0x25; 1x 6,0x25	

8100 SA 11 Zyklop Metal -räikkäsarja, suunnanvaihtovipu, 1/4" vääntiö, tuumainen



Code	EAN			
05004021001	173850			1
		8004 A	1x 1/4"x141,0	
		8790 HMA	1x 3/16"x23,0; 1x 7/32"x23,0; 1x 1/4"x23,0; 1x 9/32"x23,0; 1x 5/16"x23,0; 1x 11/32"x23,0; 1x 3/8"x23,0; 1x 7/16"x23,0; 1x 1/2"x23,0	
		8794 LA	1x 1/4"x150,0	
		8794 A	1x 1/4"x56,0	
		8784 A1	1x 1/4"x1/4"x37,0	
		851/1 Z PH	1x PH 1x25; 1x PH 2x25; 1x PH 3x25	
		855/1 Z PZ	1x PZ 1x25; 1x PZ 2x25	
		867/1 TORX®	1x TX 10x25; 1x TX 15x25; 1x TX 20x25; 1x TX 25x25; 1x TX 27x25; 1x TX 30x25	
		840/1 Z Hex-Plus	1x 3/32"x25; 1x 3/16"x25; 1x 7/32"x25; 1x 1/4"x25	

8100 SA 12 HF Zyklop Metal -räikkäsarja, suunnanvaihtovipu, 1/4" vääntiö, metrinen

- Hylsyt, joissa pitotoiminto ruuveille/muttereille

8100 SA 12 HF Zyklop Metal -räikkäsarja, suunnanvaihtovipu, 1/4" vääntiö, metrinen



Code	EAN			
05003756001	190987			1
		8004 A	1x 1/4"x141,0	
		8794 LA	1x 1/4"x150,0	
		8794 A	1x 1/4"x56,0	
		8790 HMA HF	1x 5,0x23,0; 1x 5,5x23,0; 1x 6,0x23,0; 1x 7,0x23,0; 1x 8,0x23,0; 1x 10,0x23,0; 1x 11,0x23,0; 1x 12,0x23,0; 1x 13,0x23,0	
		ME1	1x 14,0x43,0	

8004 A Zyklop Metal -räikkä, jossa suunnanvaihtovipu, 1/4" vääntiö

- Kätevä suunnanvaihtovaihtovivun ansiosta
- Erittäin kapea räikkä, jossa pitkä varsi
- Palautuskulma vain 5 astetta
- Varma hylsyn kiinnitys

8004 A Zyklop Metal -räikkä, jossa suunnanvaihtovipu, 1/4" vääntiö



Code	EAN						
05004004001	174024	1/4"	141,0	19	22		3

8790 HMA Zyklop-hylsy, 1/4" vääntiölle

- 1/4" tuuman Zyklop-hylsy
- Käsi- ja konekäyttöön (ei iskunkestävä)
- Takaosan uritettu reuna helpottaa tarttumista kädellä käytettäessä
- Kuulalukitusuralla
- Take it easy -värikoodausjärjestelmä: Värikoodit koon mukaan

8790 HMA Zyklop-hylsy, 1/4" vääntiölle



Code	EAN		mm		mm	mm	mm	
05003501001	120083		4,0		23,0	6,9	13,0	1
05003502001	120106		4,5		23,0	7,5	13,0	1
05003503001	120113		5,0		23,0	8,2	13,0	1
05003504001	120120		5,5		23,0	8,8	13,0	1
05003505001	120137		6,0		23,0	9,4	13,0	1
05003506001	120144		7,0		23,0	11,0	13,0	1
05003507001	120151		8,0		23,0	12,0	13,0	1
05003508001	120090		9,0		23,0	13,0	14,0	1
05003509001	120168		10,0		23,0	14,5	14,5	1
05003510001	120175		11,0		23,0	16,0	15,0	1
05003511001	120182		12,0		23,0	17,0	16,0	1
05003512001	120199		13,0		23,0	18,0	17,0	1
05003513001	120205		14,0		23,0	20,0	18,0	1
05003499001	206862		15,0		23,0	21,5	19,0	1
05003514001	120212			3/16"	23,0	7,5	13,0	1
05003515001	120229			7/32"	23,0	8,8	13,0	1
05003516001	120236			1/4"	23,0	11,0	13,0	1
05003517001	120243			9/32"	23,0	11,0	13,0	1
05003518001	120250			5/16"	23,0	12,0	13,0	1
05003519001	120267			11/32"	23,0	13,0	14,0	1
05003520001	120274			3/8"	23,0	14,5	14,5	1
05003521001	120281			7/16"	23,0	16,0	15,0	1
05003522001	120298			1/2"	23,0	18,0	17,0	1
05003523001	120304			9/16"	23,0	20,0	18,0	1

8790 HMA HF Zyklop-hylsy, 1/4" vääntiölle, pitotoiminto

- Hylsy (ei iskunkestävä) käsi- tai konekäyttöön
- Pitotoiminto pitää ruuvit tukevasti kiinni työkalussa
- Take it easy -värikoodausjärjestelmä: Värikoodit koon mukaan
- Kromi-vanadiini, mattakromattu
- Kuulalukitusuralla, takaosan uritettu reuna takaa hyvän otteen

8790 HMA HF Zyklop-hylsy, 1/4" vääntiölle, pitotoiminto



Code	EAN		mm	mm	mm	mm	
05003717001	185631		4,0	23,0	7,0	11,0	1
05003718001	185648		4,5	23,0	7,8	11,0	1
05003719001	185655		5,0	23,0	8,9	11,0	1
05003720001	185662		5,5	23,0	9,2	11,0	1
05003721001	185679		6,0	23,0	10,5	11,0	1
05003722001	185686		7,0	23,0	11,9	11,0	1
05003723001	185693		8,0	23,0	12,9	11,0	1
05003724001	185709		9,0	23,0	14,1	12,0	1
05003725001	185716		10,0	23,0	15,6	12,5	1
05003726001	185723		11,0	23,0	17,4	13,0	1
05003727001	185730		12,0	23,0	18,4	14,0	1
05003728001	185747		13,0	23,0	19,5	15,0	1
05003729001	185754		14,0	23,0	20,8	16,0	1
05003010001	206855		15,0	23,0	21,5	18,5	1

Belt A 1 Zyklop-hylsysarja, pitotoiminto, 1/4" vääntöille

Tyypilliseen Wera-tyyliin muotoiltu vankka tekstiilivyö sekä 9 hylsyä ja mutterin irrotustyökalu tiiviisti pakattuna. Helposti kääntyvä hylsyjen kiinnitysmekanismi takaa hylsyjen varman pidon ja helpon irrottamisen.

Take it easy -värikoodausjärjestelmä kokojen mukaan – tarvittavan työkalun helppoon ja nopeaan löytämiseen.

Sisältää karbiinihaan vyölenkkiin tai laukkuun kiinnitettäväksi. Hylsyjen pitotoiminto takaa erityisen mukavan ruuvaamisen ja pientää ruuvin katoamisriskiä työkalua paikalleen vietäessä.

Fleece-taustan ja tarranauhan avulla helppo kiinnittää esimerkiksi seinälle, hyllyyn, korjaamovaunuun tai Wera 2go -työkalukuljetusjärjestelmään.

- 10-osainen hylsysarja tukevassa tekstiilivyössä, 1/4"
- Hylsy, joissa pitotoiminto ruuveille/muttereille
- Helposti kääntyvä hylsyjen kiinnitysmekanismi takaa työkalujen varman pidon ja helpon irrottamisen
- Take it easy -värikoodausjärjestelmä: Värikoodit koon mukaan
- Soveltuu kiinnitettäväksi seinään, hyllylle, korjaamovaunuun ja Wera 2go-järjestelmään

Belt A 1 Zyklop-hylsysarja, pitotoiminto, 1/4" vääntöille



Code	EAN		
05003880001	4013288		1
	190758	8790 HMA HF 1x 4,0x23,0; 1x 4,5x23,0; 1x 5,0x23,0; 1x 5,5x23,0; 1x 6,0x23,0; 1x 7,0x23,0; 1x 8,0x23,0; 1x 10,0x23,0; 1x 13,0x23,0	
		ME1 1x 14,0x43,0	
		Belt A 0/9 1x 39,0x238,0	
		K30 1x 30,0x200,0	

Mutterin poistotyökalu

- Muttereiden helppo poistaminen Wera HF -hylsyistä
- Mutterien helppoon poistamiseen hylsyavaimista, joissa on pitotoiminto (1/4", 3/8", 1/2")
- Kuusikantainen kierimisenesto estää työkalua vierimästä pois

Mutterin poistotyökalu



	EAN							
Code	4013288	mm	mm					
05050005001	192554	14,0	43,0					1

Belt A 4 Zyklop-hylsysarja, 1/4" vääntöille

- 9-osainen hylsysarja tukevassa tekstiilivyössä, 1/4"
- Käsi- ja konekäyttöön (ei iskunkestävä)
- Helposti kääntyvä hylsyjen kiinnitysmekanismi takaa työkalujen varman pidon ja helpon irrottamisen
- Take it easy -värikoodausjärjestelmä: Värikoodit koon mukaan
- Soveltuu kiinnitettäväksi seinään, hyllylle, korjaamovaunuun ja Wera 2go-järjestelmään

Belt A 4 Zyklop-hylsysarja, 1/4" vääntöille



Code	EAN		
05003883001	4013288		1
	190789	8790 HMA 1x 5,0x23,0; 1x 5,5x23,0; 1x 6,0x23,0; 1x 7,0x23,0; 1x 8,0x23,0; 1x 10,0x23,0; 1x 11,0x23,0; 1x 12,0x23,0; 1x 13,0x23,0	
		Belt A 0/9 1x 39,0x238,0	
		K30 1x 30,0x200,0	

Magneettillista hylsille, A 4 Zyklop -hylsisarja, 1/4" vääntiölle

Magneettillista hylsille, 9 käsi- ja konekäyttöistä hylsyä (ei iskunkestäviä), 1/4". Helposti kääntyvä hylsyjen kiinnitysmekanismi takaa hylsyjen varman pidon ja helpon irrottamisen.

Take it easy -värikoodausjärjestelmä kokojen mukaan – tarvittavan työkalun helppoon ja nopeaan löytämiseen.

Magneettillista mahdollistaa tilapäisen kiinnityksen metallipintoihin, ja Twist to unlock -toiminnon ansiosta hylsyillä on varma lukitus ja ne on helppo irrottaa.

- 9-osainen hylsisarja magneettillistassa, 1/4"
- Magneettillista, jossa turvallinen hylsyn kiinnitys ja helppo irrotus (Twist to unlock -avaus) – tilapäiseen kiinnitykseen seinään, hyllyyn tai korjaamovaunuun
- Helposti kääntyvä hylsyjen kiinnitysmekanismi takaa työkalujen varman pidon ja helpon irrottamisen
- Take it easy -värikoodausjärjestelmä: Värikoodit koon mukaan

Magneettillista hylsille, A 4 Zyklop -hylsisarja, 1/4" vääntiölle



Code	EAN		
05005400001	4013288 223197		1
		8790 HMA 1x 5,0x23,0; 1x 5,5x23,0; 1x 6,0x23,0; 1x 7,0x23,0; 1x 8,0x23,0; 1x 10,0x23,0; 1x 11,0x23,0; 1x 12,0x23,0; 1x 13,0x23,0	
		9600 1x 30,0x270,0	

Belt A Imperial 1 Zyklop-kärkihylsisarja kuusiokolo, pitotoiminto, 1/4" vääntiölle



Code	EAN		
05003884001	4013288 194992		1
		8740 A 1x 5/64"x28,0; 1x 3/32"x28,0; 1x 7/64"x28,0	
		8740 A HF 1x 1/8"x28,0; 1x 9/64"x28,0; 1x 5/32"x28,0; 1x 3/16"x28,0; 1x 7/32"x28,0; 1x 1/4"x28,0	
		Belt A 0/9 1x 39,0x238,0	
		K30 1x 30,0x200,0	

Magneettillista hylsille, A 1 Zyklop -hylsisarja, 1/4" vääntiölle, tuumainen

Magneettillista hylsille, 9 käsi- ja konekäyttöistä hylsyä (ei iskunkestäviä), 1/4". Helposti kääntyvä hylsyjen kiinnitysmekanismi takaa hylsyjen varman pidon ja helpon irrottamisen.

Take it easy -värikoodausjärjestelmä kokojen mukaan – tarvittavan työkalun helppoon ja nopeaan löytämiseen.

Magneettillista mahdollistaa tilapäisen kiinnityksen metallipintoihin, ja Twist to unlock -toiminnon ansiosta hylsyillä on varma lukitus ja ne on helppo irrottaa.

- 9-osainen hylsisarja magneettillistassa, 1/4"
- Magneettillista, jossa turvallinen hylsyn kiinnitys ja helppo irrotus (Twist to unlock -avaus) – tilapäiseen kiinnitykseen seinään, hyllyyn tai korjaamovaunuun
- Helposti kääntyvä hylsyjen kiinnitysmekanismi takaa työkalujen varman pidon ja helpon irrottamisen
- Take it easy -värikoodausjärjestelmä: Värikoodit koon mukaan

Magneettillista hylsille, A 1 Zyklop -hylsisarja, 1/4" vääntiölle, tuumainen

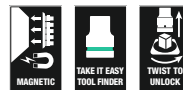

Code	EAN		
05005420001	4013288 223227		1
		8790 HMA 1x 3/16"x23,0; 1x 7/32"x23,0; 1x 1/4"x23,0; 1x 9/32"x23,0; 1x 5/16"x23,0; 1x 11/32"x23,0; 1x 3/8"x23,0; 1x 7/16"x23,0; 1x 1/2"x23,0	
		9600 1x 30,0x270,0	

8790 HMA Deep-hylsy, 1/4" vääntöille

Pitkä 1/4" käsi- ja konekäyttöinen hylsy (ISO 2725 osa 3), jossa kuulalukitusura; kuusiokantaruuveille ja -muttereille.

Käyttöön käsin- ja koneellisesti (ei iskuvääntimiin) myös syvässä oleville ruuviliitännöille ja ulkoneville kierretangoille.

Take it easy -värikoodausjärjestelmä kokojen mukaan – tarvittavan työkalun helppoon ja nopeaan löytämiseen.

Helppo tarttua myös öljyisillä käsillä. Kuusiokantaprofiili.

- Pitkät hylsyavaimet syvällä ja ahtaissa tiloissa oleviin ruuviliitännöihin, joissa voi olla myös ulkonevat kierretangot
- Kuusikulmainen profiili mahdollistaa tarkan ruuvauksen ja korkeiden voimien siirron ja säästää samalla profiilia
- Take it easy -värikoodausjärjestelmä: Värikoodit koon mukaan
- Takaosan uritettu reuna helpottaa tarttumista kädellä käytettäessä
- Käsi- ja konekäyttöön (ei iskunkestävä), kuulalukitusuralla
- Mattakromatusta kromi-vanadiinista

8790 HMA Deep-hylsy, 1/4" vääntöille



Code	EAN		mm	mm	mm	mm	
05004500001	210258		4,0	50,0	6,7	11,8	1
05004501001	210128		5,0	50,0	8,0	11,8	1
05004502001	210241		5,5	50,0	8,6	11,8	1
05004503001	210265		6,0	50,0	9,2	11,8	1
05004504001	210272		7,0	50,0	10,8	11,8	1
05004505001	210289		8,0	50,0	11,8	11,0	1
05004506001	210296		9,0	50,0	12,8	12,0	1
05004507001	210302		10,0	50,0	14,7	12,8	1
05004508001	210319		11,0	50,0	15,8	14,0	1
05004509001	210326		12,0	50,0	16,8	15,0	1
05004510001	210333		13,0	50,0	17,8	16,0	1
05004511001	210340		14,0	50,0	19,8	17,0	1
05004512001	210357		15,0	50,0	20,8	18,0	1

Belt A Deep 1 hylsysarja, 1/4" vääntöille

Vankka tekstiilihihna (vyö) tyypilliseen Wera-tyyliin suunnitteluna sekä 9 kpl 1/4" käsi- ja konekäyttöistä hylsyä (ei iskunkestäviä) kompaktisti pakattuna. Helposti kääntyvä hylsyjen kiinnitysmekanismi takaa hylsyjen varman pidon ja helpon irrottamisen.

Sisältää karbiinihaan vyölenkkiin tai laukkuun kiinnitettäväksi. Fleece-taustan ja tarranauhan avulla helppo kiinnittää esimerkiksi seinälle, hyllyyn, korjaamovaunuun tai Wera 2go -työkalukuljetusjärjestelmään.

Weran pitkät 1/4" käsi- ja konekäyttöiset hylsy (ISO 2725 osa 3) käsi- ja konekäyttöön (ei iskunkestäviä) myös syvässä oleville ruuviliitännöille ja ulkoneville kierretangoille.

Take it easy -värikoodausjärjestelmä kokojen mukaan – tarvittavan työkalun helppoon ja nopeaan löytämiseen. Helppo tarttua myös öljyisillä käsillä. Kuusikulmainen profiili ja kuulalukitusura. Kuusiokantaruuveille ja -muttereille.

- 9-osainen hylsysarja tukevassa tekstiilivyössä, 1/4"
- Helposti kääntyvä hylsyjen kiinnitysmekanismi takaa työkalujen varman pidon ja helpon irrottamisen
- Pitkät 1/4" hylsyavaimet syvällä oleviin ruuviliitännöihin ahtaissa tiloissa ja ulkoneviin kierretankoihin
- Kuusikulmainen profiili mahdollistaa tarkan ja profiilia säästävän ruuvauksen ja suurien voimien siirron
- Take it easy -värikoodausjärjestelmä: Värikoodit koon mukaan

Belt A Deep 1 hylsysarja, 1/4" vääntöille



Code	EAN		
05004525001	210371		1
			8790 HMA Deep 1x 5,0x50,0; 1x 5,5x50,0; 1x 6,0x50,0; 1x 7,0x50,0; 1x 8,0x50,0; 1x 10,0x50,0; 1x 11,0x50,0; 1x 12,0x50,0; 1x 13,0x50,0
			Belt A 0/9 1x 39,0x238,0
			K30 1x 30,0x200,0

Magneettilista hylsyille A Deep 1 -hylsytarja, 1/4" vääntöille

Magneettilista hylsyille, 9 pitkää käsi- ja konekäyttöistä hylsyä (ei iskunkestäviä), 1/4". Helposti kääntyvä hylsujen kiinnitysmekanismi takaa hylsujen varman pidon ja helpon irrottamisen.

Weran pitkät 1/4" käsi- ja konekäyttöiset hylsyt (ISO 2725, osa 3) (ei iskunkestäviä) myös syvässä oleville ruuviliitännöille ja ulkoneville kierretangoille.

Take it easy -värikoodausjärjestelmä kokojen mukaan – tarvittavan työkalun helppoon ja nopeaan löytämiseen. Helppo tarttua myös öljyisillä käsillä. Kuusikulmainen profiili ja kuulalukitusura.

Kuusikulmainen profiili mahdollistaa suurten voimien siirron ja kuormittaa mutterin tai ruuvinkannan kulmia vähemmän kuin 12-kulmainen profiili.

Hienohampaaiset räikät tekevät muutenkin pienen palautuskulmansa ansiosta 12-kulmaisesta profiilista tarpeettoman myös ahtaissa tiloissa.

Kuusikantaruuveille ja -muttereille. Magneettilista mahdollistaa tilapäisen kiinnityksen metallipintoihin, ja Twist to unlock -toiminnon ansiosta hylsyillä on varma lukitus ja ne on helppo irrottaa.

- 9-osainen hylsytarja magneettilistassa, 1/4"
- Magneettilista, jossa turvallinen hylsyn kiinnitys ja helppo irrotus (Twist to unlock -avaus) – tilapäiseen kiinnitykseen seinään, hyllyyn tai korjaamoavaunuun
- Helposti kääntyvä hylsujen kiinnitysmekanismi takaa työkalujen varman pidon ja helpon irrottamisen
- Pitkät 1/4" hylsyavaimet syvällä oleviin ruuviliitännöihin ahtaissa tiloissa ja ulkoneviin kierretankoihin
- Kuusikulmainen profiili mahdollistaa tarkan ja profiilia säästävän ruuvauksen ja suurien voimien siirron

Magneettilista hylsyille A Deep 1 -hylsytarja, 1/4" vääntöille



Code	EAN		
05005410001	223210		1
		8790 HMA Deep 1x 5,0x50,0; 1x 5,5x50,0; 1x 6,0x50,0; 1x 7,0x50,0; 1x 8,0x50,0; 1x 10,0x50,0; 1x 11,0x50,0; 1x 12,0x50,0; 1x 13,0x50,0 9600 1x 30,0x270,0	

8767 A TORX® Zyklop-kärkihylsy, 1/4" vääntöille, pitotoiminto



Code	EAN							
05003390001	219602		TX 10	28,0	12,0	12,5	11,0	1
05003391001	219619		TX 20	28,0	12,0	12,5	11,0	1
05003392001	219626		TX 25	28,0	12,0	12,5	11,0	1
05003393001	219633		TX 30	28,0	12,0	12,5	11,0	1

8767 A HF TORX® Zyklop-kärkihylsy, 1/4" vääntöille, pitotoiminto

- Kärkihylsy (ei iskunkestävä) käsi- tai konekäyttöön
- Pitotoiminto pitää ruuvit tukevasti kiinni työkalussa
- Take it easy -värikoodausjärjestelmä: Värikoodit koon mukaan
- Takaosan uritettu reuna helpottaa tarttumista kädellä käytettäessä
- Kromi-vanadiini, mattakromattu

8767 A HF TORX® Zyklop-kärkihylsy, 1/4" vääntöille, pitotoiminto



Code	EAN							
05003360001	186829		TX 8	28,0	12,0	12,5	11,0	1
05003361001	186843		TX 9	28,0	12,0	12,5	11,0	1
05003362001	186836		TX 10	28,0	12,0	12,5	11,0	1
05003363001	186850		TX 15	28,0	12,0	12,5	11,0	1
05003364001	186867		TX 20	28,0	12,0	12,5	11,0	1
05003365001	186874		TX 25	28,0	12,0	12,5	11,0	1
05003366001	186881		TX 25	100,0	12,0	12,5	83,0	1
05003367001	186898		TX 27	28,0	12,0	12,5	11,0	1
05003368001	186904		TX 27	100,0	12,0	12,5	83,0	1
05003369001	186911		TX 30	28,0	12,0	12,5	11,0	1
05003370001	186928		TX 30	100,0	12,0	12,5	83,0	1
05003371001	186935		TX 40	28,0	12,0	12,5	11,0	1
05003372001	186942		TX 40	100,0	12,0	12,5	83,0	1

Belt A 3 B TORX® HF Zyklop-kärkihylsytarja TORX®, pitotoiminto, 1/4" vääntiölle

Tyypilliseen Wera-tyyliin muotoiltu vankka tekstiilivyö sekä 9 hylsyä tiiviisti pakattuna. Helposti kääntyvä hylsyjen kiinnitysmekanismi takaa hylsyjen varman pidon ja helpon irrottamisen.

Take it easy -värikoodausjärjestelmä kokojen mukaan – tarvittavan työkalun helppoon ja nopeaan löytämiseen. Sisältää karbiinihaan vyölenkkiin tai laukkuun kiinnitettäväksi. Erityisen lyhyet, kestävät kärkihylsyt, joissa Weran edistyneistä bits-kärkitekniologiaa. Hylsyjen pitotoiminto takaa erityisen mukavan ruuvaamisen ja pienentää ruuvien katoamisriskiä työkalua paikoilleen vietäessä.

Fleece-taustan ja tarranauhan avulla helppo kiinnittää esimerkiksi seinälle, hyllyyn, korjaamovaunuun tai Wera 2go -työkalukuljetusjärjestelmään.

- 9-osainen kärkihylsytarja tukevassa tekstiilivyössä, 1/4"
- Kärkihylsyt, joilla on Weran bits-tekniologian edut
- Hylsyt, joissa pitotoiminto ruuveille
- Helposti kääntyvä hylsyjen kiinnitysmekanismi takaa työkalujen varman pidon ja helpon irrottamisen
- Soveltuu kiinnitettäväksi seinään, hyllylle, korjaamovaunuun ja Wera 2go-järjestelmään
- Take it easy -värikoodausjärjestelmä: Värikoodit koon mukaan

Belt A 3 B TORX® HF Zyklop-kärkihylsytarja TORX®, pitotoiminto, 1/4" vääntiölle



Code	EAN		
05003882001	190772		1
		8767 A HF 1x TX 8x28,0; 1x TX 9x28,0; 1x TX 10x28,0; 1x TX 15x28,0; 1x 3,7x3,7xTX 20x28,0; 1x 4,1x4,1xTX 25x28,0; 1x 4,8x4,8xTX 27x28,0; 1x 5,4x5,4xTX 30x28,0; 1x 6,5x6,5xTX 40x28,0	
		Belt A 0/9 1x 39,0x238,0	
		K30 1x 30,0x200,0	

8767 A TORX® HF 1 Zyklop-kärkihylsytarja TORX®, 1/4" vääntiölle, pitotoiminto

- Kompakti ja vankka tekstiililaatikko. Kevyt paino, pieni tilavuus
- Kärkihylsyt (ei iskunkestäviä) käsi- tai konekäyttöön
- Pitotoiminto pitää ruuvit tukevasti kiinni työkalussa
- Take it easy -värikoodausjärjestelmä: Värikoodit koon mukaan
- Hylsyn takaosan uritettu reuna helpottaa tarttumista kädellä käytettäessä
- Pitkä malli

8767 A TORX® HF 1 Zyklop-kärkihylsytarja TORX®, 1/4" vääntiölle, pitotoiminto



Code	EAN		
05003375001	191014		1
		8767 A HF 1x TX 25x100,0; 1x TX 27x100,0; 1x TX 30x100,0; 1x TX 40x100,0	
		K70 1x 50,0x70,0	

8740 A HF Zyklop-kärkihylysy, 1/4" vääntiölle, pitotoiminto, kuusiokoloruuveille

- Kärkihylysy (ei iskunkestävä) käsi- tai konekäyttöön
- Pitotoiminto pitää ruuvit tukevasti kiinni työkalussa
- Hex-Plus parantaa kuusiokoloruuvien käyttöikä

8740 A HF Zyklop-kärkihylysy, 1/4" vääntiölle, pitotoiminto, kuusiokoloruuveille



Code	EAN		mm	mm	mm	mm	
05003332001	187123		3,0	28,0	12,0	12,5	1
05003333001	187178		4,0	28,0	12,0	12,5	1
05003334001	187185		4,0	100,0	12,0	12,5	1
05003335001	187192		5,0	28,0	12,0	12,5	1
05003336001	187208		5,0	100,0	12,0	12,5	1
05003337001	187215		6,0	28,0	12,0	12,5	1
05003338001	187222		6,0	100,0	12,0	12,5	1
05003341001	189547		7,0	28,0	12,0	12,5	1
05003342001	189554		7,0	100,0	12,0	12,5	1
05003339001	187239		8,0	28,0	12,0	12,5	1
05003340001	187246		8,0	100,0	12,0	12,5	1
05003383001	189868			28,0	12,0	12,5	1
05003384001	189875			28,0	12,0	12,5	1
05003385001	189882			28,0	12,0	12,5	1
05003386001	189899			28,0	12,0	12,5	1
05003387001	189905			28,0	12,0	12,5	1
05003388001	189912			28,0	12,0	12,5	1
05003389001	189844			28,0	12,0	12,5	1

8740 A Zyklop-kärkihylysy, 1/4" vääntiölle, kuusiokoloruuveille

- Kärkihylysy (ei iskunkestävä) käsi- tai konekäyttöön
- Hex-Plus parantaa kuusiokoloruuvien käyttöikä

8740 A Zyklop-kärkihylysy, 1/4" vääntiölle, kuusiokoloruuveille

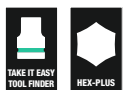

Code	EAN		mm	mm	mm	mm	
05003330001	187154		2,0	28,0	12,0	12,5	1
05003331001	187161		2,5	28,0	12,0	12,5	1
05003380001	189820			28,0	12,0	12,5	1
05003381001	189837			28,0	12,0	12,5	1
05003382001	189851			28,0	12,0	12,5	1

Belt A 2 Zyklop-kärkihylysysarja kuusiokolo, pitotoiminto, 1/4" vääntiölle

Tyypilliseen Wera-tyyliin muotoiltu vankka tekstiilivyö sekä 8 hylysyä tiiviisti pakattuna. Helposti kääntyvä hylysyjen kiinnitysmekanismi takaa hylysyjen varman pidon ja helpon irrottamisen.

Take it easy -värikoodausjärjestelmä kokojen mukaan – tarvittavan työkalun helppoon ja nopeaan löytämiseen. Sisältää karbiinihaan vyölenkkiin tai laukkuun kiinnitettäväksi. Erityisen lyhyet, kestävät kärkihylysyt, joissa Weran edistyneistä bits-kärkiteknoologiaa. Hylysyjen pitotoiminto takaa erityisen mukavan ruuvaamisen ja pienentää ruuvien katoamisriskiä työkalua paikoilleen viettäessä. Fleece-taustan ja tarranauhan avulla helppo kiinnittää esimerkiksi seinälle, hyllyyn, korjaamovaunuun tai Wera 2go -työkalukuljetusjärjestelmään.

- 8-osainen kärkihylysysarja tukevassa tekstiilivyössä, 1/4"
- Kärkihylysyt, joilla on Weran bits-teknologian edut
- Hylysyt, joissa pitotoiminto kuusiokoloruuveille
- Take it easy -värikoodausjärjestelmä: Värikoodit koon mukaan
- Helposti kääntyvä hylysyjen kiinnitysmekanismi takaa työkalujen varman pidon ja helpon irrottamisen
- Soveltuu kiinnitettäväksi seinään, hyllylle, korjaamovaunuun ja Wera 2go-järjestelmään

Belt A 2 Zyklop-kärkihylysysarja kuusiokolo, pitotoiminto, 1/4" vääntiölle



Code	EAN		
05003881001	190765		1
		8740 A 1x 2,0x28,0; 1x 2,5x28,0	
		8740 A HF 1x 3,0x28,0; 1x 4,0x28,0; 1x 5,0x28,0; 1x 6,0x28,0; 1x 7,0x28,0; 1x 8,0x28,0	
		Belt A 0/8 1x 39,0x220,0	
		K30 1x 30,0x200,0	

8740 A HF 1 Zyklop-kärkihylsytarja, 1/4" vääntiölle, pitotoiminto, kuusiokoloruuveille

- Kompakti ja vankka tekstiililaatikko. Kevyt paino, pieni tilavuus
- Kärkihylsyt (ei iskunkestäviä) käsi- tai konekäyttöön
- Pitotoiminto pitää ruuvit tukevasti kiinni työkalussa
- Take it easy -värikoodausjärjestelmä: Värikoodit koon mukaan
- Hylsyn takaosan uritettu reuna helpottaa tarttumista kädellä käytettäessä
- Pitkä malli

8740 A HF 1 Zyklop-kärkihylsytarja, 1/4" vääntiölle, pitotoiminto, kuusiokoloruuveille



Code	EAN		
05003345001	191007		1
		8740 A HF 1x 4,0x100,0; 1x 5,0x100,0; 1x 6,0x100,0; 1x 7,0x100,0; 1x 8,0x100,0	
		K70 1x 50,0x70,0	

8751 A Phillips Zyklop -kärkihylsytarja, 1/4" vääntiölle

- Erittäin lyhyt malli

8751 A Phillips Zyklop -kärkihylsytarja, 1/4" vääntiölle



Code	EAN						
05003350001	187253	PH 1	28,0	12,0	11,0	12,5	1
05003351001	187260	PH 2	28,0	12,0	11,0	12,5	1
05003352001	187277	PH 3	28,0	12,0	11,0	12,5	1

8755 A Pozidriv Zyklop -kärkihylsytarja, 1/4" vääntiölle

- Erittäin lyhyt malli

8755 A Pozidriv Zyklop -kärkihylsytarja, 1/4" vääntiölle



Code	EAN						
05003353001	187284	PZ 1	28,0	12,0	11,0	12,5	1
05003354001	187291	PZ 2	28,0	12,0	11,0	12,5	1
05003355001	187307	PZ 3	28,0	12,0	11,0	12,5	1

8700 A FL Zyklop-kärkihylsytarja uraruuveille, 1/4" vääntiölle

- Erittäin lyhyt malli

8700 A FL Zyklop-kärkihylsytarja uraruuveille, 1/4" vääntiölle



Code	EAN						
05003320001	187314	0,8	5,5	28,0	12,0	11,0	11,0
05003321001	187321	1,0	5,5	28,0	12,0	11,0	11,0
05003322001	187338	1,2	6,5	28,0	12,0	11,0	11,0

8796 LA Zyklop-jatkokappale flexible lock, pyörivä otepinta, pitkä, 1/4"

- 1/4" hylsille, joissa kuulalukitus
- Flexible Lock -järjestelmä joko lisäosan lukitukseen tai nopeaan vaihtamiseen
- Vapaasti pyörivä otepinta ruuvien ja muttereiden salamannopeaan kirstämiseen ja irrottamiseen

8796 LA Zyklop-jatkokappale flexible lock, pyörivä otepinta, pitkä, 1/4"

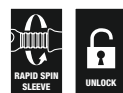

Code	EAN						
05003531001	121059	1/4"	150,0				1

8796 SA Zyklop-jatkokappale flexible lock, pyörivä otepinta, lyhyt, 1/4"

- 1/4" hylsille, joissa kuulalukitus
- Flexible Lock -järjestelmä joko lisäosan lukitukseen tai nopeaan vaihtamiseen
- Vapaasti pyörivä otepinta ruuvien ja muttereiden salamannopeaan kiristämiseen ja irrottamiseen

8796 SA Zyklop-jatkokappale flexible lock, pyörivä otepinta, lyhyt, 1/4"



Code	EAN	Ø	L						
05003530001	121042	1/4"	75,0						1

8794 LA Zyklop-jatkokappale, pyörivä otepinta, pitkä, 1/4"

Wera Zyklop -jatkokappale jossa hyvän otteen takaava vapaasti pyörivä otepinta salamannopeaan ruuvien ja mutterien kiristämiseen ja irrottamiseen. Mattakromatusta kromi-vanadiinista.

8794 LA Zyklop-jatkokappale, pyörivä otepinta, pitkä, 1/4"



Code	EAN	Ø	L						
05003526001	121073	1/4"	150,0						1

8794 SA Zyklop-jatkokappale, pyörivä otepinta, lyhyt, 1/4"

Wera Zyklop -jatkokappale jossa hyvän otteen takaava vapaasti pyörivä otepinta salamannopeaan ruuvien ja mutterien kiristämiseen ja irrottamiseen. Mattakromatusta kromi-vanadiinista.

8794 SA Zyklop-jatkokappale, pyörivä otepinta, lyhyt, 1/4"



Code	EAN	Ø	L						
05003525001	121066	1/4"	75,0						1

8789 Zyklop-T-kahva, 1/4"

Wera Zyklop T-kahva suurten vääntömomenttien siirtämiseen. 1/4" neliökantaisille hylsille, joissa kuulalukitus. Liu'utettava vääntö, jonka ansiosta monipuolinen käyttö on mahdollista. Laadukkaasta mattakromatusta kromi-vanadiinista.

8789 Zyklop-T-kahva, 1/4"



Code	EAN	Ø	L						
05003524001	121493	1/4"	110,0						3

8795 A Zyklop-nivel, 1/4"

Wera Zyklop -nivel 1/4" neliökantaisille hylsisarjoille, joissa kuulalukitus.

8795 A Zyklop-nivel, 1/4"



Code	EAN	Ø	L						
05003528001	121509	1/4"	35,5						1

8784 A1 Zyklop Bits-pidin, 1/4"

- 1/4" Zyklop-jatkokappale pikaistukalla bits-kärkien nopeaan vaihtoon

8784 A1 Zyklop Bits-pidin, 1/4"



Code	EAN							
05003529001	121035	1/4"	1/4"	37,0				1

8794 Zyklop "Wobble"-jatkokappale, 1/4"

"Wobble"-jatkokappale Wera Zyklopille. Hylsyn kallistus 15° kaikkiin suuntiin. Tämä takaa nopean ja tarkan työskentelyn tiukoissa asennuspaikoissa, jonne on vaikea nähdä.

8794 Zyklop "Wobble"-jatkokappale, 1/4"



Code	EAN							
05003527001	121080	1/4"	56,0					1

Belt A (tekstiilivyö), 9-osainen, tyhjä



Code	EAN			
05003891001	192424			1
		Belt A 0/9	1x 39,0x238,0	
		K30	1x 30,0x200,0	

Belt A (tekstiilivyö), 8-osainen, tyhjä



Code	EAN			
05003890001	192417			1
		Belt A 0/8	1x 39,0x220,0	
		K30	1x 30,0x200,0	

9600 Magneettillista hylsille, 1/4", tyhjä

1 magneettillista hylsille, tyhjä. Jopa 10 hylsille ja/tai kärkihylsille, joissa 1/4" kiinnitys.

Magneettillista mahdollistaa tilapäisen kiinnityksen metallipintoihin, ja Twist to unlock -avaustoiminnon ansiosta siinä on turvallinen hylsyn kiinnitys sekä helppo irrotus.

- Magneettillista, jossa turvallinen hylsyn kiinnitys ja helppo irrotus (Twist to unlock -avaus) – tilapäiseen kiinnitykseen seinään, hyllyyn tai korjaamovaunuun
- Helposti kääntyvä hylsujen kiinnitysmekanismi takaa työkalujen varman pidon ja helpon irrottamisen
- Tyhjä, jopa 10 hylsille, 1/4"

9600 Magneettillista hylsille, 1/4", tyhjä

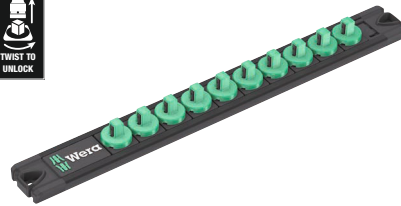

Code	EAN							
05136420001	223326	30,0	270,0					1

Zyklop Speed - Uskomattoman nopea ja uskomattoman monipuolinen

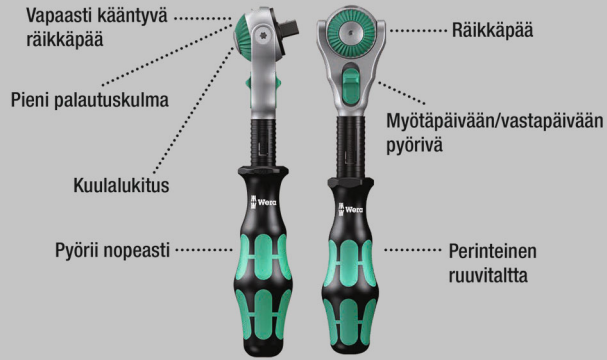

Uskomattoman kompakti setti, jossa on paljon työkaluja pienessä tilassa. Täysin uudenlainen räikkäsarja uusien tekstiililaatikoiden ansiosta. Laatikot ovat vankkoja ja pitkäkestoisia. Säilytettävissä myös pystyasennossa.

Näin työkalut on helppo nähdä niiden ollessa työpajan hyllylle varastoituina. Lisätuna pintojen suojaus tekstiilisen ulkopinnan ansiosta. Alhainen paino ja tilavuus helpottavat mukana kuljettamista. Take it easy -värikoodausjärjestelmä: Värikoodit koon mukaan.

- Vapaasti kääntyvä räikkäpää, jossa viisi kiinteää lukitusasentoa
- Hieno hammastus, 72 hammasta
- Pieni palautuskulma, vain 5 astetta
- Pikapyörityshylsy nopeaan työskentelyyn
- Take it easy -värikoodausjärjestelmä: Värikoodit koon mukaan
- Kompakti ja tukeva tekstiililaatikko, pieni paino ja tilavuus

8100 SB All-in Zyklop Speed -räikkäsarja, 3/8" vääntö

- Helppo räikän irrotus Twist to unlock -järjestelmän ansiosta

8100 SB All-in Zyklop Speed -räikkäsarja, 3/8" vääntö



Code	EAN		
	4013288		
05003536001	225573		1
		8000 B 1x 3/8"x199,0	
		8794 B 1x 3/8"x76,0	
		8796 LB 1x 3/8"x200,0	
		8790 HMB HF 1x 6,0x29,0; 1x 7,0x29,0; 1x 8,0x29,0; 1x 9,0x29,0; 1x 10,0x29,0; 1x 11,0x29,0; 1x 12,0x29,0; 1x 13,0x29,0; 1x 14,0x29,0; 1x 15,0x29,0; 1x 16,0x29,0; 1x 17,0x29,0; 1x 18,0x29,0; 1x 19,0x29,0	
		8767 B HF 1x TX 10x35,0; 1x TX 15x35,0; 1x TX 20x35,0; 1x TX 25x35,0; 1x TX 27x35,0; 1x TX 30x35,0; 1x TX 40x35,0; 1x TX 45x38,5; 1x TX 50x38,5	
		8740 B HF 1x 3,0x35,0; 1x 4,0x35,0; 1x 5,0x35,0; 1x 6,0x35,0; 1x 7,0x38,5; 1x 8,0x38,5; 1x 9,0x38,5; 1x 10,0x38,5	
		Mutterin poistotyökalu 1x 14,0x43,0	
		Tarranauha 240 1x 50,0x240,0	

8100 SB 6 Zyklop Speed -räikkäsarja, 3/8" vääntiö, metrinen



Code	EAN		
05004046001	4013288 173911		1
		<input type="checkbox"/> 8000 B 1x 3/8"x199,0	
		<input checked="" type="checkbox"/> 8790 HMB 1x 8,0x29,0; 1x 10,0x29,0; 1x 12,0x29,0; 1x 13,0x29,0; 1x 15,0x29,0; 1x 16,0x30,0; 1x 17,0x30,0; 1x 18,0x30,0; 1x 19,0x30,0	
		<input checked="" type="checkbox"/> <input type="checkbox"/> 8794 LB 1x 3/8"x200,0	
		<input checked="" type="checkbox"/> <input type="checkbox"/> 8794 B 1x 3/8"x76,0	
		<input checked="" type="checkbox"/> <input type="checkbox"/> 8784 B1 1x 1/4"x3/8"x44,0	
		<input checked="" type="checkbox"/> 851/4 TZ PH 1x PH 1x50; 1x PH 2x50; 1x PH 3x50	
		<input checked="" type="checkbox"/> 855/4 TZ PZ 1x PZ 1x50; 1x PZ 2x50; 1x PZ 3x50	
		<input checked="" type="checkbox"/> 867/4 Z TORX® 1x TX 20x50; 1x TX 25x50; 1x TX 27x50; 1x TX 30x50; 1x TX 40x50	
		<input type="checkbox"/> 840/4 Z Hex-Plus 1x 4,0x50; 1x 5,0x50; 1x 6,0x50; 1x 8,0x50	
		<input type="checkbox"/> 800/4 Z 1x 1,0x5,5x50	

8100 SB 9 Zyklop Speed -räikkäsarja, 3/8" vääntiö, tuumainen



Code	EAN		
05004049001	4013288 173980		1
		<input type="checkbox"/> 8000 B 1x 3/8"x199,0	
		<input checked="" type="checkbox"/> 8790 HMB 1x 1/4"x29,0; 1x 3/16"x29,0; 1x 3/8"x29,0; 1x 7/16"x29,0; 1x 1/2"x29,0; 1x 9/16"x29,0; 1x 5/8"x30,0; 1x 11/16"x30,0; 1x 3/4"x30,0	
		<input checked="" type="checkbox"/> <input type="checkbox"/> 8794 LB 1x 3/8"x200,0	
		<input checked="" type="checkbox"/> <input type="checkbox"/> 8794 B 1x 3/8"x76,0	
		<input checked="" type="checkbox"/> <input type="checkbox"/> 8784 B1 1x 1/4"x3/8"x44,0	
		<input checked="" type="checkbox"/> 851/4 TZ PH 1x PH 1x50; 1x PH 2x50; 1x PH 3x50	
		<input checked="" type="checkbox"/> 855/4 TZ PZ 1x PZ 1x50; 1x PZ 2x50; 1x PZ 3x50	
		<input checked="" type="checkbox"/> 867/4 Z TORX® 1x TX 20x50; 1x TX 25x50; 1x TX 27x50; 1x TX 30x50; 1x TX 40x50	
		<input type="checkbox"/> 840/4 Z Hex-Plus 1x 3/16"x50; 1x 7/32"x50; 1x 1/4"x50; 1x 5/16"x50	
		<input type="checkbox"/> 800/4 Z 1x 1,0x5,5x50	

8100 SB 2 Zyklop Speed -räikkäsarja, 3/8" vääntiö, metrinen

- 43-osainen valikoima vankassa metallilaatikossa

8100 SB 2 Zyklop Speed -räikkäsarja, 3/8" vääntiö, metrinen



Code	EAN		
05003594001	4013288 121141		1
		<input type="checkbox"/> 8000 B 1x 3/8"x199,0	
		<input checked="" type="checkbox"/> 8790 HMB 1x 6,0x29,0; 1x 7,0x29,0; 1x 8,0x29,0; 1x 9,0x29,0; 1x 10,0x29,0; 1x 11,0x29,0; 1x 12,0x29,0; 1x 13,0x29,0; 1x 14,0x29,0; 1x 15,0x29,0; 1x 16,0x30,0; 1x 17,0x30,0; 1x 18,0x30,0; 1x 19,0x30,0; 1x 20,0x30,0; 1x 21,0x30,0; 1x 22,0x30,0; 1x 24,0x32,0	
		<input type="checkbox"/> 8789 B 1x 3/8"x165,0	
		<input checked="" type="checkbox"/> 8794 B 1x 3/8"x76,0	
		<input checked="" type="checkbox"/> 8795 B 1x 3/8"x50,0	
		<input checked="" type="checkbox"/> 8784 B1 1x 1/4"x3/8"x44,0	
		<input checked="" type="checkbox"/> 8796 SB 1x 3/8"x125,0	
		<input checked="" type="checkbox"/> 8796 LB 1x 3/8"x200,0	
		<input checked="" type="checkbox"/> 851/1 Z PH 1x PH 2x25; 1x PH 3x25	
		<input checked="" type="checkbox"/> 855/1 Z PZ 1x PZ 2x25; 1x PZ 3x25	
		<input checked="" type="checkbox"/> 867/1 Z TORX® BO 1x TX 10x25; 1x TX 15x25; 1x TX 20x25; 1x TX 25x25; 1x TX 27x25; 1x TX 30x25; 1x TX 40x25	
		<input type="checkbox"/> 840/1 Z Hex-Plus 1x 3,0x25; 1x 4,0x25; 1x 5,0x25; 1x 6,0x25; 1x 8,0x25; 1x 10,0x25	
		<input checked="" type="checkbox"/> 800/1 Z 1x 1,0x5,5x25	

8100 SB 4 Zyklop Speed -räikkäsarja, 3/8" vääntiö, tuumainen

- 38-osainen valikoima vankassa metallilaatikossa

8100 SB 4 Zyklop Speed -räikkäsarja, 3/8" vääntiö, tuumainen



Code	EAN		
05003596001	4013288 121165		1
		<input type="checkbox"/> 8000 B 1x 3/8"x199,0	
		<input checked="" type="checkbox"/> 8790 HMB 1x 1/4"x29,0; 1x 5/16"x29,0; 1x 11/32"x29,0; 1x 3/8"x29,0; 1x 7/16"x29,0; 1x 1/2"x29,0; 1x 9/16"x29,0; 1x 5/8"x30,0; 1x 11/16"x30,0; 1x 3/4"x30,0; 1x 13/16"x30,0; 1x 7/8"x30,0	
		<input type="checkbox"/> 8789 B 1x 3/8"x165,0	
		<input checked="" type="checkbox"/> 8794 B 1x 3/8"x76,0	
		<input checked="" type="checkbox"/> 8795 B 1x 3/8"x50,0	
		<input checked="" type="checkbox"/> 8784 B1 1x 1/4"x3/8"x44,0	
		<input checked="" type="checkbox"/> 8796 SB 1x 3/8"x125,0	
		<input checked="" type="checkbox"/> 8796 LB 1x 3/8"x200,0	
		<input checked="" type="checkbox"/> 851/1 Z PH 1x PH 2x25; 1x PH 3x25	
		<input checked="" type="checkbox"/> 855/1 Z PZ 1x PZ 2x25; 1x PZ 3x25	
		<input checked="" type="checkbox"/> 867/1 Z TORX® BO 1x TX 10x25; 1x TX 15x25; 1x TX 20x25; 1x TX 25x25; 1x TX 27x25; 1x TX 30x25; 1x TX 40x25	
		<input checked="" type="checkbox"/> 800/1 Z 1x 1,0x5,5x25	
		<input type="checkbox"/> 840/1 Z Hex-Plus 1x 5/64"x25; 1x 3/32"x25; 1x 1/8"x25; 1x 9/64"x25; 1x 5/32"x25; 1x 3/16"x25; 1x 7/32"x25	

Zyklop Speed - Uskomattoman nopea ja uskomattoman monipuolinen

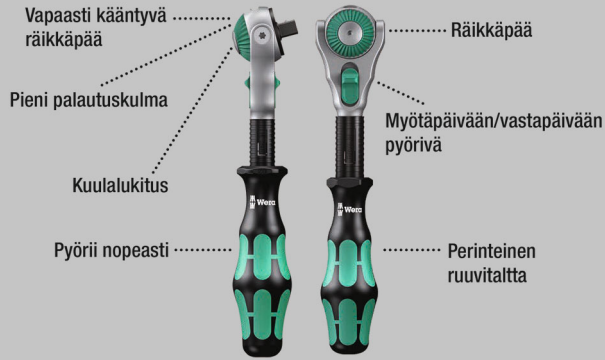

27-osainen $\frac{3}{8}$ " räikkäsetti tavanomaisiin polkupyöräruuvauksiin, kattavat lisävarusteet:

1 Zyklop Speed -räikkä $\frac{3}{8}$ " vääntiöllä, 10 Zyklop-hylsyä, 2 Zyklop-kärkihylsyä, joiden 30 mm pitkä ja erityisen kapea kärki helpottaa pääsyä ahtaisiin paikkoihin.

Take it easy -värikoodausjärjestelmä: värikoodit koon mukaan. 1 Zyklop-jatkokappale (lyhyt) pyörivällä otepinnalla, 1 Wobble-jatkokappale, 1 bits-sovitin, 1 sovitin $\frac{3}{8}$ " ulkoneliöstä $\frac{1}{2}$ " ulkoneliöön, 10 bits-kärkeä, sitkeäksi karkaistut, yleiskäyttöön. Uskomattoman kompakti setti, jossa on monia työkaluja pienessä tilassa vankassa ja pitkäkestoisessa tekstiililaatikossa.

Asetettavissa myös pystyasentoon. Näin työkalut on helppo nähdä niiden ollessa työpajan hyllylle varastoituina.

Ylimääräinen suojaus herkille pinnoille tekstiilisen ulkopinnan vuoksi. Pieni paino ja tilavuus helpottavat mukana kuljettamista.

- 27-osainen $\frac{3}{8}$ " räikkäsetti, sisältää hienohampaisen Zyklop Speed -räikän, jossa vapaasti kääntyvä räikkäpää, lukitus napin painalluksella ja suunnanvaihto myötä-/vastapäivään
- Pieni 5°:n palautuskulma ahtaissa paikoissa suoritettaviin töihin
- Hylsy ja bits-kärkjet tavallisimmille katupyörien, maastopyörien ja sähköpyörien ruuviprofiileille
- Lajitelma vankassa ja kevyessä tekstiililaatikossa, helposti kuljettavissa
- Sovittimella $\frac{3}{8}$ " sisäneliöstä $\frac{1}{2}$ " ulkoneliöön polkupyörissä tyypillisesti käytettävien erikoistyökalujen kiinnitykseen

Bicycle Set 7



Code	EAN		
05004175001	4013288 220608		1
		8000 B 1x $\frac{3}{8}$ "x199,0	
		8790 HMB 1x 6,0x29,0; 1x 7,0x29,0; 1x 8,0x29,0; 1x 9,0x29,0; 1x 10,0x29,0; 1x 11,0x29,0; 1x 12,0x29,0; 1x 13,0x29,0; 1x 14,0x29,0	
		8790 HMB Deep 1x 15,0x64,0	
		8740 B 1x 8,0x100,0; 1x 10,0x100,0	
		8794 B 1x $\frac{3}{8}$ "x76,0	
		8784 B1 1x $\frac{1}{4}$ "x $\frac{3}{8}$ "x44,0	
		8794 SB 1x $\frac{3}{8}$ "x125,0	
		781 B 1x 781 B/C, $\frac{1}{2}$ "x36,0x $\frac{3}{8}$ "	
		840/4 Z Hex-Plus 1x 3,0x50; 1x 4,0x50; 1x 5,0x50; 1x 6,0x50	
		867/4 Z TORX® 1x TX 10x50; 1x TX 15x50; 1x TX 20x50; 1x TX 25x50; 1x TX 27x50; 1x TX 30x50	

8000 B Zyklop Speed -räikkä, jossa $\frac{3}{8}$ " vääntiö

- Yhdessä räikässä viisi räikkätyyppiä
- Vauhtipyörämäinen rakenne ja pyörivä otepinta takaavat erittäin nopean työskentelyn
- Vapaasti kääntyvä räikkäpää, hylsulukitus napin painalluksella ja suunnanvaihto myötäpäivään/vastapäivään
- Hieno hammastus, joten palautuskulma on vain 5°
- Voidaan käyttää myös ruuvitaltana

8000 B Zyklop Speed -räikkä, jossa $\frac{3}{8}$ " vääntiö



Code	EAN					
05003550001	4013288 121875	$\frac{3}{8}$ "	199,0			1

8000 B SB Zyklop Speed -räikkä, jossa 3/8" vääntiö



Code		EAN		
05073261001	128041	8000 B	4013288	
		1x 3/8"x199.0		3

8100 SB 12 Zyklop Comfort räikkäsarja, suunnanvaihtovipu, 3/8" vääntiö, metrinen

16-osainen Zyklop Comfort räikkäsarja kevyessä, tukevassa ja kestävässä tekstiililaatikossa. Zyklop Comfort -räikän kaksikomponenttinen muovipäällyste tekee työskentelystä mukavaa myös kylmällä säällä ja suojaa samalla pintoja vaurioilta.

Zyklop Impaktor -hylsyillä on keskimääräistä pidempi käyttöikä myös äärimmäisen vaativissa töissä.

Take it easy -värikoodausjärjestelmän (värikoodit koon mukaan) ansiosta tarvittavan kokoinen työkalu löytyy nopeasti. Zyklop-jatkokappaleen avulla voidaan käsitellä myös vaikeasti saavutettavissa olevia ruuveja ja muttereita.

8100 SB 12 Zyklop Comfort räikkäsarja, suunnanvaihtovipu, 3/8" vääntiö, metrinen



Code		EAN		
05005530001	227980		4013288	
		<input type="checkbox"/>	8010 B 1x 3/8"x230,0	
		<input checked="" type="checkbox"/>	8790 B Impaktor 1x 8,0x30,0; 1x 10,0x30,0; 1x 11,0x30,0; 1x 12,0x30,0; 1x 13,0x30,0; 1x 14,0x30,0; 1x 15,0x30,0; 1x 16,0x30,0; 1x 17,0x30,0; 1x 18,0x30,0; 1x 19,0x30,0; 1x 21,0x32,0; 1x 22,0x32,0; 1x 24,0x32,0	
		<input checked="" type="checkbox"/>	8798 B 1x 3/8"x152,4	

8100 SB 13 Zyklop Comfort räikkäsarja, suunnanvaihtovipu, 3/8" vääntiö, tuumainen

- 11-osainen Zyklop Comfort räikkäsarja; tuumaiset mitat

8100 SB 13 Zyklop Comfort räikkäsarja, suunnanvaihtovipu, 3/8" vääntiö, tuumainen



Code	EAN			
05005531001	227973			1
		☐	8010 B 1x 3/8"x230,0	
		●	8790 B Impaktor 1x 1/4"x30,0; 1x 5/16"x30,0; 1x 3/8"x30,0; 1x 7/16"x30,0; 1x 1/2"x30,0; 1x 9/16"x30,0; 1x 5/8"x30,0; 1x 11/16"x30,0; 1x 3/4"x30,0	
		●☐	8798 B 1x 3/8"x152,4	

8010 B Zyklop Comfort -räikkä, jossa suunnanvaihtovipu, 3/8" vääntiöllä

Zyklop Comfort räikkä, jossa suunnanvaihtovipu ja upea Wera-design. Mukava kaksikomponenttinen muovipäällyste. Suojaa herkkiä pintoja. Kapean muotoilun ansiosta työskentely onnistuu myös erittäin ahtaissa paikoissa.

80 hienon hampaan ansiosta palautuskulma on vain 4,5°. Suunnanvaihtovipu tarjoaa kätevän pyörimissuunnan muutoksen. Turvallinen hylsyn lukitustoiminto painikkeella.

8010 B Zyklop Comfort -räikkä, jossa suunnanvaihtovipu, 3/8" vääntiöllä



Code	EAN	☐	mm					
05005540001	227195	3/8"	230,0					1

Zyklop Metal läpipainettavalla neliövääntiöllä



Uskomattoman kompakti setti, jossa on paljon työkaluja pienessä tilassa. Täysin uudenlainen räikkäsarja uusien tekstiililaatikoiden ansiosta. Laatikot ovat vankkoja ja pitkäkestoisia. Säilytettävissä myös pystyasennossa. Näin työkalut on helppo nähdä niiden ollessa työpajan hyllylle varastoituina. Lisätuna pintojen suojaus tekstiilisen ulkopinnan ansiosta. Alhainen paino ja tilavuus helpottavat mukana kuljettamista. Take it easy -värikoodausjärjestelmä: Värikoodit koon mukaan.

- Erittäin kapea räikkä, jossa pitkä varsi
- Palautuskulma vain 4,7 astetta
- Pehmeä suunnanvaihto läpipainettavan neliövääntiön ansiosta

8100 SB 7 Zyklop Metal -räikkäsarja, läpipainettava neliövääntiö, 3/8" vääntiö, metrinen



Code	EAN		
05004047001	4013288 173867		1
		8003 B 1x 3/8"x222,0	
		8790 HMB 1x 8,0x29,0; 1x 10,0x29,0; 1x 12,0x29,0; 1x 13,0x29,0; 1x 15,0x29,0; 1x 16,0x30,0; 1x 17,0x30,0; 1x 18,0x30,0; 1x 19,0x30,0	
		8794 LB 1x 3/8"x200,0	
		8794 B 1x 3/8"x76,0	
		8784 B1 1x 1/4"x3/8"x44,0	
		851/1 Z PH 1x PH 1x25; 1x PH 2x25; 1x PH 3x25	
		855/1 Z PZ 1x PZ 1x25; 1x PZ 2x25	
		867/1 TORX® 1x TX 15x25; 1x TX 20x25; 1x TX 25x25; 1x TX 27x25; 1x TX 30x25; 1x TX 40x25	
		840/1 Z Hex-Plus 1x 3,0x25; 1x 4,0x25; 1x 5,0x25; 1x 6,0x25; 1x 8,0x25	

8100 SB 10 Zyklop Metal -räikkäsarja, läpipainettava neliövääntiö, 3/8" vääntiö, tuumainen



Code	EAN			
05004050001	4013288 173935			1
		8003 B 1x 3/8"x222,0		
		8790 HMB 1x 1/4"x29,0; 1x 5/16"x29,0; 1x 3/8"x29,0; 1x 7/16"x29,0; 1x 1/2"x29,0; 1x 9/16"x29,0; 1x 5/8"x30,0; 1x 11/16"x30,0; 1x 3/4"x30,0		
		8794 LB 1x 3/8"x200,0		
		8794 B 1x 3/8"x76,0		
		8784 B1 1x 1/4"x3/8"x44,0		
		851/1 Z PH 1x PH 1x25; 1x PH 2x25; 1x PH 3x25		
		855/1 Z PZ 1x PZ 1x25; 1x PZ 2x25		
		867/1 TORX® 1x TX 15x25; 1x TX 20x25; 1x TX 25x25; 1x TX 27x25; 1x TX 30x25; 1x TX 40x25		
		840/1 Z Hex-Plus 1x 5/32"x25; 1x 3/16"x25; 1x 7/32"x25; 1x 1/4"x25; 1x 5/16"x25		

8003 B Zyklop Metal -räikkä läpipainettavalla neliövääntiöllä, 3/8" vääntiö

- Erittäin kapea. Pitkä varsi. Taottu täysmetallinen räikkä kromimolybdeenista.
- Kaksoisräikkäpalojen ansiosta 38 vankasta hampaasta saadaan 76 hienon hampaan jaottelu. 76 hampaan jaottelun ansiosta palautuskulma on ainoastaan 4,7°.
- Pehmeä suunnanvaihto läpipainettavan neliövääntiön ansiosta
- 3/8" hylsille, joissa kuulalukitus

8003 B Zyklop Metal -räikkä läpipainettavalla neliövääntiöllä, 3/8" vääntiö



Code	EAN						
05004033001	4013288 174031	3/8"	222,0	27	29		3

Zyklop Metal suunnanvaihtovivulla



Uskomattoman kompakti setti, jossa on paljon työkaluja pienessä tilassa. Täysin uudenlainen räikkäsarja uusien tekstiililaatikoiden ansiosta. Laatikot ovat vankkoja ja pitkäkestoisia. Säilytettävissä myös pystyasennossa.

Näin työkalut on helppo nähdä niiden ollessa työpajan hyllylle varastoituina. Lisätuna pintojen suojaus tekstiilisen ulkopinnan ansiosta. Alhainen paino ja tilavuus helpottavat mukana kuljettamista. Take it easy -värikoodausjärjestelmä: Värikoodit koon mukaan.

- Kätevä suunnanvaihtovaihtovivun ansiosta
- Erittäin kapea räikkä, jossa pitkä varsi
- Palautuskulma vain 5 astetta
- Kompakti ja tukeva tekstiililaatikko, pieni paino ja tilavuus

8100 SB 8 Zyklop Metal -räikkäsarja, suunnanvaihtovipu, 3/8" vääntö, metrinen



Code	EAN		
	4013288		
05004048001	173928		1
		8004 B 1x 3/8"x222,0	
		8790 HMB 1x 8,0x29,0; 1x 10,0x29,0; 1x 12,0x29,0; 1x 13,0x29,0; 1x 15,0x29,0; 1x 16,0x30,0; 1x 17,0x30,0; 1x 18,0x30,0; 1x 19,0x30,0	
		8794 LB 1x 3/8"x200,0	
		8794 B 1x 3/8"x76,0	
		8784 B1 1x 1/4"x3/8"x44,0	
		851/1 Z PH 1x PH 1x25; 1x PH 2x25; 1x PH 3x25	
		855/1 Z PZ 1x PZ 1x25; 1x PZ 2x25	
		867/1 TORX® 1x TX 15x25; 1x TX 20x25; 1x TX 25x25; 1x TX 27x25; 1x TX 30x25; 1x TX 40x25	
		840/1 Z Hex-Plus 1x 3,0x25; 1x 4,0x25; 1x 5,0x25; 1x 6,0x25; 1x 8,0x25	

8100 SB 11 Zyklop Metal -räikkäsarja, suunnanvaihtovipu, 3/8" vääntiö, tuumainen



Code	EAN			
05004051001	4013288 173959			1
		□	8004 B 1x 3/8"x222,0	
		●	8790 HMB 1x 1/4"x29,0; 1x 5/16"x29,0; 1x 3/8"x29,0; 1x 7/16"x29,0; 1x 1/2"x29,0; 1x 9/16"x29,0; 1x 5/8"x30,0; 1x 11/16"x30,0; 1x 3/4"x30,0	
		□	8794 LB 1x 3/8"x200,0	
		□	8794 B 1x 3/8"x76,0	
		●	8784 B1 1x 1/4"x3/8"x44,0	
		+	851/1 Z PH 1x PH 1x25; 1x PH 2x25; 1x PH 3x25	
		+	855/1 Z PZ 1x PZ 1x25; 1x PZ 2x25	
		+	867/1 TORX® 1x TX 15x25; 1x TX 20x25; 1x TX 25x25; 1x TX 27x25; 1x TX 30x25; 1x TX 40x25	
		○	840/1 Z Hex-Plus 1x 5/32"x25; 1x 3/16"x25; 1x 7/32"x25; 1x 1/4"x25; 1x 5/16"x25	

8100 SB HF 1 Zyklop Metal -räikkäsarja, suunnanvaihtovipu, pitotoiminto, 3/8" vääntiö, metrinen

- Mutterit, joissa on pitotoiminto ja värimerkintä koon mukaan

8100 SB HF 1 Zyklop Metal -räikkäsarja, suunnanvaihtovipu, pitotoiminto, 3/8" vääntiö, metrinen



Code	EAN			
05003785001	4013288 195081			1
		□	8004 B 1x 3/8"x222,0	
		●	8790 HMB HF 1x 8,0x29,0; 1x 10,0x29,0; 1x 12,0x29,0; 1x 13,0x29,0; 1x 15,0x29,0; 1x 16,0x29,0; 1x 17,0x29,0; 1x 18,0x29,0; 1x 19,0x29,0	
		□	8794 LB 1x 3/8"x200,0	
		□	8794 B 1x 3/8"x76,0	
			ME1 1x 14,0x43,0	

Zyklop Metal -räikät Switch, 3/8"

- Kätevä suunnanvaihtovaihtovivun ansiosta
- Erittäin kapea räikkä, jossa pitkä varsi
- Palautuskulma vain 5 astetta
- Varma hylsyn kiinnitys

8004 B Zyklop Metal -räikkä, jossa suunnanvaihtovipu, 3/8" vääntiö



Code	EAN	□	mm	mm	mm		
05004034001	4013288 174048	3/8"	222,0	26	29		3

8790 B Impaktor -hylsy, 3/8" vääntöille

- Käytettäväksi sähkö- tai paineilmakäyttöisessä iskuvääntimessä, jossa 3/8" vääntö
- Impaktor-teknologia takaa merkittävästi pidemmän käyttöiän
- Kuusikulmainen profiili mahdollistaa tarkan ja profiilia säästävän ruuvauksen ja suurien voimien siirron
- Take it easy -värikoodausjärjestelmä: Värikoodit koon mukaan
- Poikkaisreikä ja lukitusura konekäyttöisten työkalujen turvatapin ja turvarenkaan kiinnittämiseen

8790 B Impaktor -hylsy, 3/8" vääntöille



Code	EAN		mm	mm	mm	mm	mm	
05005500001	227218		8,0		30,0	14,1	19,0	1
05005501001	227225		10,0		30,0	16,6	19,0	1
05005502001	227232		11,0		30,0	17,8	19,0	1
05005503001	227249		12,0		30,0	18,2	19,0	1
05005504001	227256		13,0		30,0	20,0	22,0	1
05005505001	227263		14,0		30,0	21,0	22,0	1
05005506001	227270		15,0		30,0	22,0	22,0	1
05005507001	227287		16,0		30,0	22,0	24,0	1
05005508001	227294		17,0		30,0	23,0	25,0	1
05005509001	227300		18,0		30,0	23,0	26,0	1
05005510001	227317		19,0		30,0	25,0	27,8	1
05005511001	227324		21,0		32,0	27,0	30,0	1
05005512001	227331		22,0		32,0	28,0	32,0	1
05005513001	227348		24,0		32,0	30,0	34,0	1
05005514001	227362			1/4"	30,0	11,0	19,0	1
05005515001	227379			5/16"	30,0	14,1	19,0	1
05005516001	227386			3/8"	30,0	16,6	19,0	1
05005517001	227393			7/16"	30,0	17,8	19,0	1
05005518001	227416			1/2"	30,0	20,0	22,0	1
05005519001	227423			9/16"	30,0	21,0	22,0	1
05005520001	227430			5/8"	30,0	22,0	24,0	1
05005521001	227447			11/16"	30,0	23,0	25,0	1
05005522001	227454			3/4"	30,0	25,0	28,0	1
05005523001	227461			13/16"	32,0	27,0	30,0	1
05005524001	227478			7/8"	32,0	28,0	32,0	1
05005525001	227485			15/16"	32,0	30,0	34,0	1
05005526001	227492			1"	32,0	32,0	36,0	1

8790 HMB Zyklop-hylsy, 3/8" vääntöille

- 3/8" tuuman Zyklop-hylsy
- Käsi- ja konekäyttöön (ei iskunkestävä)
- Takaosan uritettu reuna helpottaa tarttumista kädellä käytettäessä
- Take it easy -värikoodausjärjestelmä: Värikoodit koon mukaan

8790 HMB Zyklop-hylsy, 3/8" vääntöille



Code	EAN		mm	mm	mm	mm	mm	
05003551001	120311		6,0		29,0	10,5	18,0	1
05003552001	120328		7,0		29,0	11,0	18,0	1
05003553001	120335		8,0		29,0	12,2	18,0	1
05003554001	120342		9,0		29,0	13,5	18,0	1
05003555001	120359		10,0		29,0	14,5	18,0	1
05003556001	120366		11,0		29,0	16,0	18,0	1
05003557001	120373		12,0		29,0	17,0	18,0	1
05003558001	120380		13,0		29,0	18,5	20,0	1
05003559001	120397		14,0		29,0	19,5	22,0	1
05003560001	120403		15,0		29,0	21,0	24,0	1
05003561001	120410		16,0		30,0	22,0	24,0	1
05003562001	120427		17,0		30,0	23,5	24,0	1
05003563001	120434		18,0		30,0	24,5	24,0	1
05003564001	120441		19,0		30,0	26,0	24,0	1
05003565001	120458		20,0		30,0	28,0	25,0	1
05003566001	120465		21,0		30,0	28,0	25,0	1
05003567001	120472		22,0		30,0	32,0	25,0	1
05003568001	120489		24,0		32,0	32,0	25,0	1
05003569001	120496			1/4"	29,0	11,0	18,0	1
05003570001	120502			5/16"	29,0	12,2	18,0	1
05003571001	120519			11/32"	29,0	13,5	18,0	1
05003572001	120526			3/8"	29,0	14,5	18,0	1
05003573001	120533			7/16"	29,0	16,0	18,0	1
05003574001	120649			1/2"	29,0	18,5	20,0	1
05003575001	120557			9/16"	29,0	19,5	22,0	1
05003576001	120564			5/8"	30,0	22,0	24,0	1
05003577001	120571			11/16"	30,0	23,0	24,0	1
05003578001	120588			3/4"	30,0	26,0	24,0	1
05003579001	120595			13/16"	30,0	28,0	25,0	1
05003580001	120601			7/8"	30,0	32,0	25,0	1

8790 HMB HF Zyklus-hylsy, 3/8" vääntöille, pitotoiminto

- Hylsy (ei iskunkestävä) käsi- tai konekäyttöön
- Pitotoiminto pitää ruuvit tukevasti kiinni työkalussa
- Take it easy -värikoodausjärjestelmä: Värikoodit koon mukaan
- Kromi-vanadiini, mattakromattu
- Kuululukitusuralla, takaosan uritettu reuna takaa hyvän otteen

8790 HMB HF Zyklus-hylsy, 3/8" vääntöille, pitotoiminto



Code	EAN	mm	mm	mm	mm	mm	mm	
05003740001	193919	6,0	29,0	12,7	17,5	6,5	1	
05003741001	193926	7,0	29,0	13,2	17,5	6,5	1	
05003742001	193933	8,0	29,0	14,2	17,5	6,5	1	
05003743001	193940	9,0	29,0	15,7	17,5	6,5	1	
05003744001	193957	10,0	29,0	17,0	17,5	8,0	1	
05003745001	193964	11,0	29,0	18,2	17,5	9,5	1	
05003746001	193971	12,0	29,0	19,0	17,5	9,5	1	
05003747001	193988	13,0	29,0	20,4	19,5	9,5	1	
05003748001	193995	14,0	29,0	21,5	21,5	12,5	1	
05003749001	194008	15,0	29,0	23,5	23,5	12,5	1	
05003750001	194015	16,0	29,0	24,2	23,5	12,5	1	
05003751001	194022	17,0	29,0	26,0	23,5	12,5	1	
05003752001	194039	18,0	29,0	26,5	23,5	12,5	1	
05003753001	194046	19,0	29,0	28,0	23,5	12,5	1	

9607 Hylsy magnetilistassa B Impaktor 1

Hylsysarja magneettilistassa. 10 Impaktor-hylsyä käytettäväksi sähkö- tai paineilmakäyttöisessä iskuvääntimessä, jossa 3/8" vääntö. Impaktor-tekniikka takaa merkittävästi paremman käyttöiän myös äärimmäisen vaativissa töissä.

Käytetty kuusiokantaprofiili mahdollistaa suuren tehosiirron sekä profiilin samanaikaisen tarkkuuden ja suojaus.

Take it easy -värikoodausjärjestelmä kokojen mukaan – tarvittavan työkalun helppoon ja nopeaan löytämiseen. Magneettilista mahdollistaa tilapäisen kiinnityksen metallipintoihin, ja Twist to unlock -avaustoiminnon ansiosta siinä on turvallinen hylsyn lukitus ja avaus.

- 10-osainen hylsysarja magneettilistassa, 3/8"
- Magneettilista, jossa turvallinen hylsyn kiinnitys ja helppo irrotus (Twist to unlock -avaus) – tilapäiseen kiinnitykseen seinään, hyllyyn tai korjaamovaunuun
- Helposti kääntyvä hylsujen kiinnitysmekanismi takaa työkalujen varman pidon ja helpon irrottamisen
- Käytettäväksi sähkö- tai paineilmakäyttöisessä iskuvääntimessä, jossa 3/8" vääntö
- Impaktor-tekniologia takaa merkittävästi pidemmän käyttöiän
- Kuusikulmainen profiili mahdollistaa tarkan ja profiilia säästävän ruuvauksen ja suurien voimien siirron
- Poikittaisreikä ja lukitusura konekäyttöisten työkalujen turvatapin ja turvarenkaan kiinnittämiseen
- Take it easy -värikoodausjärjestelmä: Värikoodit koon mukaan

9607 Hylsy magnetilistassa B Impaktor 1



Code	EAN		
05005451001	227546		1
		 8790 B Impaktor 1x 10,0x30,0; 1x 13,0x30,0; 1x 15,0x30,0; 1x 16,0x30,0; 1x 17,0x30,0; 1x 18,0x30,0; 1x 19,0x30,0; 1x 21,0x32,0; 1x 22,0x32,0; 1x 24,0x32,0	
		9603 1x 30,0x340,0	

9608 Hylsyty magneettilistassa B Impaktor Imperial 1

- Tuumakoot

9608 Hylsyty magneettilistassa B Impaktor Imperial 1



Code	EAN			
05005452001	4013288 227553			1
		●	8790 B Impaktor 1x 1/4"x30,0; 1x 5/16"x30,0; 1x 3/8"x30,0; 1x 7/16"x30,0; 1x 1/2"x30,0; 1x 9/16"x30,0; 1x 5/8"x30,0; 1x 11/16"x30,0; 1x 3/4"x30,0	
			9601 1x 30,0x340,0	

Belt B 1 Zyklop-hylsytarja, pitotoiminto, 3/8" vääntiölle

Tyypilliseen Wera-tyyliin muotoiltu vankka tekstiilivyö sekä 9 hylsyä ja mutterin irrotustyökalu tiiviisti pakattuna. Helposti kääntyvä hylsytarjan kiinnitysmekanismi takaa hylsytarjan varman pidon ja helpon irrottamisen.

Take it easy -värikoodausjärjestelmä kokojen mukaan – tarvittavan työkalun helppoon ja nopeaan löytämiseen. Sisältää karbiinihaan vyölenkkiin tai laukkuun kiinnitettäväksi. Hylsytarjan pitotoiminto takaa erityisen mukavan ruuvaamisen ja pienentää ruuvien katoamisriskiä työkalua paikalleen viettäessä. Fleece-taustan ja tarranauhan avulla helppo kiinnittää esimerkiksi seinälle, hyllyyn, korjaamovaunuun tai Wera 2go -työkalukuljetusjärjestelmään.

- 10-osainen hylsytarja tukevassa tekstiilivyössä, 1/4"
- Hylsyty, joissa pitotoiminto ruuveille/muttereille
- Helposti kääntyvä hylsytarjan kiinnitysmekanismi takaa työkalujen varman pidon ja helpon irrottamisen
- Take it easy -värikoodausjärjestelmä: Värikoodit koon mukaan
- Soveltuu kiinnitettäväksi seinään, hyllylle, korjaamovaunuun ja Wera 2go-järjestelmään

Belt B 1 Zyklop-hylsytarja, pitotoiminto, 3/8" vääntiölle



Code	EAN			
05003970001	4013288 194947			1
		●	8790 HMB HF 1x 8,0x29,0; 1x 10,0x29,0; 1x 12,0x29,0; 1x 13,0x29,0; 1x 15,0x29,0; 1x 16,0x29,0; 1x 17,0x29,0; 1x 18,0x29,0; 1x 19,0x29,0	
			ME1 1x 14,0x43,0	
			Belt B 0/9 1x 45,0x310,0	
			K30 1x 30,0x200,0	

Belt B 4 Zyklop-hylsysarja, 3/8" vääntiölle

- 9-osainen hylsysarja tukevassa tekstiilivyössä, 3/8"
- Käsi- ja konekäyttöön (ei iskunkestävä)
- Helposti kääntyvä hylsyjen kiinnitysmekanismi takaa työkalujen varman pidon ja helpon irrottamisen
- Take it easy -värikoodausjärjestelmä: Värikoodit koon mukaan
- Soveltuu kiinnitettäväksi seinään, hyllylle, korjaamovaunuun ja Wera 2go-järjestelmään

Belt B 4 Zyklop-hylsysarja, 3/8" vääntiölle



Code	EAN		
05003973001	4013288 194978		1
		● 8790 HMB 1x 8,0x29,0; 1x 10,0x29,0; 1x 12,0x29,0; 1x 13,0x29,0; 1x 15,0x29,0; 1x 16,0x30,0; 1x 17,0x30,0; 1x 18,0x30,0; 1x 19,0x30,0	
		Belt B 0/9 1x 45,0x310,0	
		K30 1x 30,0x200,0	

Magneettilista hylsyille B 4 Zyklop -hylsysarja, 3/8" vääntiölle

Magneettilista hylsyille, 9 käsi- ja konekäyttöistä hylsyä (ei iskunkestäviä), 3/8". Helposti kääntyvä hylsyjen kiinnitysmekanismi takaa hylsyjen varman pidon ja helpon irrottamisen.

Take it easy -värikoodausjärjestelmä kokojen mukaan – tarvittavan työkalun helppoon ja nopeaan löytämiseen.

Magneettilista mahdollistaa tilapäisen kiinnityksen metallipintoihin, ja Twist to unlock -toiminnon ansiosta hylsyillä on varma lukitus ja ne on helppo irrottaa.

- 9-osainen hylsysarja magneettilistassa, 3/8"
- Magneettilista, jossa turvallinen hylsyn kiinnitys ja helppo irrotus (Twist to unlock -avaus) – tilapäiseen kiinnitykseen seinään, hyllyyn tai korjaamovaunuun
- Helposti kääntyvä hylsyjen kiinnitysmekanismi takaa työkalujen varman pidon ja helpon irrottamisen
- Take it easy -värikoodausjärjestelmä: Värikoodit koon mukaan

Magneettilista hylsyille B 4 Zyklop -hylsysarja, 3/8" vääntiölle

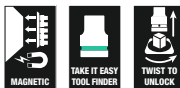

Code	EAN		
05005430001	4013288 223234		1
		● 8790 HMB 1x 8,0x29,0; 1x 10,0x29,0; 1x 12,0x29,0; 1x 13,0x29,0; 1x 15,0x29,0; 1x 16,0x30,0; 1x 17,0x30,0; 1x 18,0x30,0; 1x 19,0x30,0	
		9601 1x 30,0x340,0	

Magneettillista hylsille B Imperial 1 Zyklop - hylsisarja, 3/8" vääntiölle, tuumainen

Magneettillista hylsille, 9 käsi- ja konekäyttöistä hylsyä (ei iskunkestäviä), 3/8". Helposti kääntyvä hylsysten kiinnitysmekanismi takaa hylsysten varman pidon ja helpon irrottamisen.

Take it easy -värikoodausjärjestelmä kokojen mukaan – tarvittavan työkalun helppoon ja nopeaan löytämiseen.

Magneettillista mahdollistaa tilapäisen kiinnityksen metallipintoihin, ja Twist to unlock -toiminnon ansiosta hylsillä on varma lukitus ja ne on helppo irrottaa.

- 9-osainen hylsisarja magneettillistassa, 3/8"
- Magneettillista, jossa turvallinen hylsyn kiinnitys ja helppo irrotus (Twist to unlock -avaus) – tilapäiseen kiinnitykseen seinään, hyllyyn tai korjaamovaunuun
- Helposti kääntyvä hylsysten kiinnitysmekanismi takaa työkalujen varman pidon ja helpon irrottamisen
- Take it easy -värikoodausjärjestelmä: Värikoodit koon mukaan

Magneettillista hylsille B Imperial 1 Zyklop - hylsisarja, 3/8" vääntiölle, tuumainen



Code	EAN		
05005450001	4013288 223258		1
		8790 HMB 1x 1/4"x29,0; 1x 9/16"x29,0; 1x 11/32"x29,0; 1x 3/8"x29,0; 1x 7/16"x29,0; 1x 1/2"x29,0; 1x 9/16"x29,0; 1x 5/8"x30,0; 1x 3/4"x30,0	
		9601 1x 30,0x340,0	

8790 HMB Deep-hylsyt, 3/8" vääntiölle

Pitkä 3/8" käsi- ja konekäyttöinen hylsyt (ISO 2725 osa 3), jossa kuulalukitusura; kuusiokantaruuveille ja -muttereille.

Käyttöön käsin- ja koneellisesti (ei iskuvääntimiin) myös syvässä oleville ruuviliitännöille ja ulkoneville kierretangoille.

Take it easy -värikoodausjärjestelmä kokojen mukaan – tarvittavan työkalun helppoon ja nopeaan löytämiseen.

Helppo tarttua myös öljyisillä käsillä. Kuusiokantaprofiili.

- Pitkät hylsyt avaimet syvällä ja ahtaissa tiloissa oleviin ruuviliitännöihin, joissa voi olla myös ulkonevat kierretangot
- Kuusikulmainen profiili mahdollistaa tarkan ruuvauksen ja korkeiden voimien siirron ja säästää samalla profiilia
- Take it easy -värikoodausjärjestelmä: Värikoodit koon mukaan
- Takaosan uritettu reuna helpottaa tarttumista kädellä käytettäessä
- Käsi- ja konekäyttöön (ei iskunkestävä), kuulalukitusuralla
- Mattakromatusta kromi-vanadiinista

8790 HMB Deep-hylsyt, 3/8" vääntiölle



Code	EAN		mm	mm	mm	mm	
05004530001	210388		8,0	64,0	12,2	17,0	1
05004531001	210395		9,0	64,0	13,5	17,0	1
05004532001	210401		10,0	64,0	14,5	17,0	1
05004533001	210418		11,0	64,0	15,7	17,0	1
05004534001	210425		12,0	64,0	16,5	18,0	1
05004535001	210432		13,0	64,0	19,0	17,0	1
05004536001	210449		14,0	64,0	20,0	18,0	1
05004537001	210456		15,0	64,0	22,0	20,0	1
05004538001	210463		16,0	64,0	22,0	20,0	1
05004539001	210470		17,0	64,0	24,0	22,0	1
05004540001	210487		18,0	64,0	26,0	23,0	1
05004541001	210494		19,0	64,0	26,0	23,0	1
05004542001	210500		20,0	64,0	28,0	25,0	1
05004543001	210517		21,0	64,0	28,0	25,0	1
05004544001	210524		22,0	64,0	30,0	26,0	1

Belt B Deep 1 hylsytarja, 3/8" vääntöille

Vankka tekstiilihihna (vyö) tyypilliseen Wera-tyyliin suunnitteluna sekä 9 kpl 3/8" käsi- ja konekäyttöistä hylsyä (ei iskunkestävä) kompaktisti pakattuna. Helposti kääntyvä hylsyjen kiinnitysmekanismi takaa hylsyjen varman pidon ja helpon irrottamisen. Sisältää karbiinihaan vyölenkkiin tai laukkuun kiinnitettäväksi. Fleece-taustan ja tarranauhan avulla helppo kiinnittää esimerkiksi seinälle, hyllyyn, korjaamovaunuun tai Wera 2go -työkalukuljetusjärjestelmään.

Weran pitkät 3/8" käsi- ja konekäyttöiset hylsyt (ISO 2725 osa 3) käsi- ja konekäyttöön (ei iskunkestäviä) myös syvässä oleville ruuviliitännöille ja ulkoneville kierretangoille.

Take it easy -värikoodausjärjestelmä kokojen mukaan – tarvittavan työkalun helppoon ja nopeaan löytämiseen.

Helppo tarttua myös öljyisillä käsillä. Kuusikulmainen profiili ja kuulalukitusura. Kuusiokantaruuveille ja -muttereille.

- 9-osainen hylsytarja tukevassa tekstiilivyössä, 3/8"
- Helposti kääntyvä hylsyjen kiinnitysmekanismi takaa työkalujen varman pidon ja helpon irrottamisen
- Pitkät 3/8" hylsyavaimet syvällä oleviin ruuviliitännöihin ahtaissa tiloissa ja ulkoneviin kierretankoihin
- Kuusikulmainen profiili mahdollistaa tarkan ja profiilia säästävän ruuvauksen ja suurien voimien siirron
- Take it easy -värikoodausjärjestelmä: Värikoodit koon mukaan

Belt B Deep 1 hylsytarja, 3/8" vääntöille



Code	EAN		
05004545001	210555		1
		● 8790 HMB Deep 1x 8,0x64,0; 1x 10,0x64,0; 1x 12,0x64,0; 1x 13,0x64,0; 1x 15,0x64,0; 1x 16,0x64,0; 1x 17,0x64,0; 1x 18,0x64,0; 1x 19,0x64,0	
		● Belt B 0/9 1x 45,0x310,0	
		● K30 1x 30,0x200,0	

Magneettillista hylsille B Deep 1 -hylsytarja, 3/8" vääntöille

Magneettillista hylsille, 9 pitkää käsi- ja konekäyttöistä hylsyä (ei iskunkestävä), 3/8". Helposti kääntyvä hylsyjen kiinnitysmekanismi takaa hylsyjen varman pidon ja helpon irrottamisen.

Weran pitkät 3/8" käsi- ja konekäyttöiset hylsyt (ISO 2725 osa 3) (ei iskunkestäviä) myös syvässä oleville ruuviliitännöille ja ulkoneville kierretangoille.

Take it easy -värikoodausjärjestelmä kokojen mukaan – tarvittavan työkalun helppoon ja nopeaan löytämiseen. Helppo tarttua myös öljyisillä käsillä.

Kuusikulmainen profiili ja kuulalukitusura. Kuusikulmainen profiili mahdollistaa suurten voimien siirron ja kuormittaa mutterin tai ruuvinkannan kulmia vähemmän kuin 12-kulmainen profiili.

Hienohampaaiset räikät tekevät muutenkin pienen palautuskulmansa ansiosta 12-kulmaisesta profiilista tarpeettoman myös ahtaissa tiloissa. Kuusiokantaruuveille ja -muttereille.

Magneettillista mahdollistaa tilapäisen kiinnityksen metallipintoihin, ja Twist to unlock -toiminnon ansiosta hylsyillä on varma lukitus ja ne on helppo irrottaa.

- 9-osainen hylsytarja magneettillistassa, 3/8"
- Magneettillista, jossa turvallinen hylsyn kiinnitys ja helppo irrotus (Twist to unlock -avaus) – tilapäiseen kiinnitykseen seinään, hyllyyn tai korjaamovaunuun
- Helposti kääntyvä hylsyjen kiinnitysmekanismi takaa työkalujen varman pidon ja helpon irrottamisen
- Pitkät 3/8" hylsyavaimet syvällä oleviin ruuviliitännöihin ahtaissa tiloissa ja ulkoneviin kierretankoihin
- Kuusikulmainen profiili mahdollistaa tarkan ja profiilia säästävän ruuvauksen ja suurien voimien siirron

Magneettillista hylsille B Deep 1 -hylsytarja, 3/8" vääntöille



Code	EAN		
05005440001	223241		1
		● 8790 HMB Deep 1x 8,0x64,0; 1x 10,0x64,0; 1x 12,0x64,0; 1x 13,0x64,0; 1x 15,0x64,0; 1x 16,0x64,0; 1x 17,0x64,0; 1x 18,0x64,0; 1x 19,0x64,0	
		● 9601 1x 30,0x340,0	

8767 B HF TORX® Zyklop-kärkihyly, 3/8" vääntiölle, pitotoiminto

- Kärkihyly (ei iskunkestävä) käsi- tai konekäyttöön
- Pitotoiminto pitää ruuvit tukevasti kiinni työkalussa
- Take it easy -värikoodausjärjestelmä: Värikoodit koon mukaan
- Takaosan uritettu reuna helpottaa tarttumista kädellä käytettäessä
- Kromi-vanadiini, mattakromattu

8767 B HF TORX® Zyklop-kärkihyly, 3/8" vääntiölle, pitotoiminto



Code	EAN						
05003059001	189097		TX 10	35,0	12,0	17,5	1
05003060001	188830		TX 15	35,0	12,0	17,5	1
05003061001	188847		TX 20	35,0	12,0	17,5	1
05003062001	188854		TX 25	35,0	12,0	17,5	1
05003063001	188861		TX 25	107,0	12,0	17,5	1
05003064001	188878		TX 27	35,0	12,0	17,5	1
05003065001	188885		TX 27	107,0	12,0	17,5	1
05003066001	188892		TX 30	35,0	12,0	17,5	1
05003067001	188908		TX 30	107,0	12,0	17,5	1
05003068001	188915		TX 40	35,0	12,0	17,5	1
05003069001	188922		TX 40	107,0	12,0	17,5	1
05003070001	188939		TX 45	38,5	12,0	17,5	1
05003071001	188946		TX 45	100,0	12,0	17,5	1
05003072001	188953		TX 50	38,5	12,0	17,5	1
05003073001	188960		TX 50	100,0	12,0	17,5	1

8767 B TORX® Zyklop-kärkihyly 3/8" vääntiölle, erittäin kapea kärki

- Kärkihyly (ei iskunkestävä) käsi- tai konekäyttöön
- Pitotoiminto pitää ruuvit tukevasti kiinni työkalussa
- Take it easy -värikoodausjärjestelmä: Värikoodit koon mukaan
- Takaosan uritettu reuna helpottaa tarttumista kädellä käytettäessä.
- Kromi-vanadiini, mattakromattu

8767 B TORX® Zyklop-kärkihyly 3/8" vääntiölle, erittäin kapea kärki

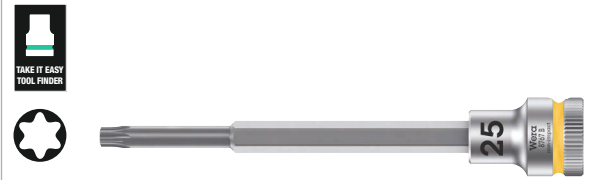

Code	EAN							
05003074001	227102		TX 25	107,0	12,0	17,5	81,5	1
05003075001	227119		TX 30	107,0	12,0	17,5	81,5	1

Belt B 3 B TORX® HF Zyklop-kärkihylysarja TORX®, pitotoiminto, 3/8" vääntiölle

Tyypilliseen Wera-tyyliin muotoiltu vankka tekstiilivyö sekä 9 hylsyä tiiviisti pakattuna. Helposti kääntyvä hylsyjen kiinnitysmekanismi takaa hylsyjen varman pidon ja helpon irrottamisen.

Take it easy -värikoodausjärjestelmä kokojen mukaan – tarvittavan työkalun helppoon ja nopeaan löytämiseen. Sisältää karbiinihaan vyölenkkiin tai laukkuun kiinnitettäväksi. Erityisen lyhyet, kestävät kärkihylsy, joissa Wera edistyneistä bits-kärkitekniologiaa. Hylsyjen pitotoiminto takaa erityisen mukavan ruuvaamisen ja pienentää ruuvien katoamisriskiä työkalua paikoilleen viettäessä. Fleece-taustan ja tarranauhan avulla helppo kiinnittää esimerkiksi seinälle, hyllyyn, korjaamovaunuun tai Wera 2go -työkalulajetusjärjestelmään.

- 9-osainen kärkihylysarja tukevassa tekstiilivyössä, 3/8"
- Kärkihylsy, joilla on Wera bits-teknologian edut
- Hylsy, joissa pitotoiminto ruuveille
- Helposti kääntyvä hylsyjen kiinnitysmekanismi takaa työkalujen varman pidon ja helpon irrottamisen
- Soveltuu kiinnitettäväksi seinään, hyllylle, korjaamovaunuun ja Wera 2go-järjestelmään

Belt B 3 B TORX® HF Zyklop-kärkihylysarja TORX®, pitotoiminto, 3/8" vääntiölle



Code	EAN		
05003972001	4013288		1
		8767 B HF 1x TX 10x35,0; 1x TX 15x35,0; 1x TX 20x35,0; 1x TX 25x35,0; 1x TX 27x35,0; 1x TX 30x35,0; 1x TX 40x35,0; 1x TX 45x38,5; 1x TX 50x38,5	
		Belt B 0/9 1x 45,0x310,0	
		K30 1x 30,0x200,0	

8767 B TORX® HF 1 Zyklop-kärkihylysarja TORX®, 3/8" vääntiölle, pitotoiminto

- Hylsy, joissa pitotoiminto TORX® ruuveille
- Pitotoiminto pitää ruuvit tukevasti kiinni työkalussa
- Take it easy -värikoodausjärjestelmä: Värikoodit koon mukaan
- Hylsyn takaosan uritettu reuna helpottaa tarttumista kädellä käytettäessä

8767 B TORX® HF 1 Zyklop-kärkihylysarja TORX®, 3/8" vääntiölle, pitotoiminto



Code	EAN		
05003185001	4013288		1
		8767 B HF 1x TX 25x107,0; 1x TX 27x107,0; 1x TX 30x107,0; 1x TX 40x107,0; 1x TX 45x100,0; 1x TX 50x100,0	

8740 B HF Zyklop-kärkihyly, 3/8" vääntölle, pitotoiminto, kuusiokoloruuveille

- Kärkihyly (ei iskunkestävä) käsi- tai konekäyttöön
- Pitotoiminto pitää ruuvit tukevasti kiinni työkalussa
- Take it easy -värikoodausjärjestelmä: Värikoodit koon mukaan

8740 B HF Zyklop-kärkihyly, 3/8" vääntölle, pitotoiminto, kuusiokoloruuveille



Code	EAN	mm	mm	mm	mm	mm	mm
05003030001	188557	3,0		35,0	12,0	17,5	1
05003031001	188564	4,0		35,0	12,0	17,5	1
05003032001	188571	4,0		107,0	12,0	17,5	1
05003033001	188649	5,0		35,0	12,0	17,5	1
05003034001	188656	5,0		107,0	12,0	17,5	1
05003035001	188663	6,0		35,0	12,0	17,5	1
05003036001	188731	6,0		107,0	12,0	17,5	1
05003037001	188748	7,0		38,5	12,0	17,5	1
05003038001	188755	7,0		100,0	12,0	17,5	1
05003039001	188779	8,0		38,5	12,0	17,5	1
05003040001	188786	8,0		100,0	12,0	17,5	1
05003041001	188793	9,0		38,5	12,0	17,5	1
05003042001	188809	9,0		100,0	12,0	17,5	1
05003043001	188816	10,0		38,5	12,0	17,5	1
05003044001	188823	10,0		100,0	12,0	17,5	1
05003080001	193407		1/8"	35,0	12,0	17,5	1
05003081001	193414		1/8"	107,0	12,0	17,5	1
05003082001	193421		9/64"	35,0	12,0	17,5	1
05003083001	193438		5/32"	35,0	12,0	17,5	1
05003084001	193445		5/32"	107,0	12,0	17,5	1
05003085001	193452		3/16"	35,0	12,0	17,5	1
05003086001	193551		3/16"	107,0	12,0	17,5	1
05003087001	193568		7/32"	35,0	12,0	17,5	1
05003088001	193575		7/32"	107,0	12,0	17,5	1
05003089001	193612		1/4"	35,0	12,0	17,5	1
05003090001	193629		1/4"	107,0	12,0	17,5	1
05003091001	193636		5/16"	38,5	12,0	17,5	1
05003092001	193643		5/16"	100,0	12,0	17,5	1
05003093001	193650		3/8"	38,5	12,0	17,5	1
05003094001	193667		3/8"	100,0	12,0	17,5	1

8740 B Zyklop-kärkihyly 3/8" vääntölle, erittäin kapea kärki

- Kärkihyly (ei iskunkestävä) käsi- tai konekäyttöön
- Pitotoiminto pitää ruuvit tukevasti kiinni työkalussa
- Take it easy -värikoodausjärjestelmä: Värikoodit koon mukaan

8740 B Zyklop-kärkihyly 3/8" vääntölle, erittäin kapea kärki

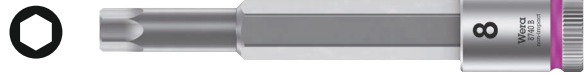

Code	EAN	mm	mm	mm	mm	mm	mm
05003050001	227058	4,0	107,0	12,0	17,5	81,5	1
05003051001	227065	5,0	107,0	12,0	17,5	81,5	1
05003052001	227072	6,0	107,0	12,0	17,5	81,5	1
05003054001	227089	8,0	100,0	12,0	17,5	74,5	1
05003056001	227096	10,0	100,0	12,0	17,5	74,5	1

Belt B 2 Zyklop-kärkihylsysarja kuusiokolo, pitotoiminto, 3/8" vääntiölle

Tyypilliseen Wera-tyyliin muotoiltu vankka tekstiilivyö sekä 8 hylsyä tiiviisti pakattuna. Helposti kääntyvä hylsyjen kiinnitysmekanismi takaa hylsyjen varman pidon ja helpon irrottamisen.

Take it easy -värikoodausjärjestelmä kokojen mukaan – tarvittavan työkalun helppoon ja nopeaan löytämiseen. Sisältää karbiinihaan vyölenkkiin tai laukkuun kiinnitettäväksi. Erityisen lyhyet, kestävät kärkihylsy, joissa Weran edistyneistä bits-kärkitekniologiaa.

Hylsyjen pitotoiminto takaa erityisen mukavan ruuvaamisen ja pienentää ruuvin katoamisriskiä työkalua paikoilleen vietäessä. Fleece-taustan ja tarranauhan avulla helppo kiinnittää esimerkiksi seinälle, hyllyyn, korjaamovaunuun tai Wera 2go -työkalukuljetusjärjestelmään.

- 8-osainen kärkihylsysarja tukevassa tekstiilivyössä, 3/8"
- Kärkihylsy, joilla on Weran bits-teknologian edut
- Hylsy, joissa pitotoiminto ruuveille
- Helposti kääntyvä hylsyjen kiinnitysmekanismi takaa työkalujen varman pidon ja helpon irrottamisen
- Soveltuu kiinnitettäväksi seinään, hyllylle, korjaamovaunuun ja Wera 2go-järjestelmään

Belt B 2 Zyklop-kärkihylsysarja kuusiokolo, pitotoiminto, 3/8" vääntiölle



Code	EAN		
05003971001	194954		1
		8740 B HF 1x 3,0x35,0; 1x 4,0x35,0; 1x 5,0x35,0; 1x 6,0x35,0; 1x 7,0x38,5; 1x 8,0x38,5; 1x 9,0x38,5; 1x 10,0x38,5	
		Belt B 0/8 1x 45,0x275,0	
		K30 1x 30,0x200,0	

8740 B HF 1 Zyklop-kärkihylsysarja, 3/8" vääntiölle, pitotoiminto, kuusiokoloruuveille

- Kompakti ja vankka tekstiililaatikko. Kevyt paino, pieni tilavuus
- Kärkihylsy (ei iskunkestäviä) käsi- tai konekäyttöön
- Pitotoiminto pitää ruuvit tukevasti kiinni työkalussa
- Take it easy -värikoodausjärjestelmä: Värikoodit koon mukaan
- Hylsyn takaosan uritettu reuna helpottaa tarttumista kädellä käytettäessä
- Pitkä malli

8740 B HF 1 Zyklop-kärkihylsysarja, 3/8" vääntiölle, pitotoiminto, kuusiokoloruuveille





Code	EAN		
05003180001	195050		1
		8740 B HF 1x 4,0x107,0; 1x 5,0x107,0; 1x 6,0x107,0; 1x 7,0x100,0; 1x 8,0x100,0; 1x 9,0x100,0; 1x 10,0x100,0	

8740 B HF Imperial 1 Zyklop-kärkihylsarsja, 3/8" vääntiölle, pitotoiminto, kuusiokoloruuveille

- Pitkä malli
- Tuumakoot

8740 B HF Imperial 1 Zyklop-kärkihylsarsja, 3/8" vääntiölle, pitotoiminto, kuusiokoloruuveille



				
Code	EAN			
05003181001	4013288 195067			1
		 8740 B HF 1x 1/8"x107,0; 1x 5/32"x107,0; 1x 3/16"x107,0; 1x 7/32"x107,0; 1x 1/4"x107,0; 1x 5/16"x100,0; 1x 3/8"x100,0		

Belt B Imperial 1 Zyklop-kärkihylsarsja kuusiokolo, pitotoiminto, 3/8" vääntiölle

Tyypilliseen Wera-tyyliin muotoiltu vankka tekstiilivyö sekä 8 hylsyä tiiviisti pakattuna. Helposti kääntyvä hylsysten kiinnitysmekanismi takaa hylsysten varman pidon ja helpon irrottamisen.



Take it easy -värikoodausjärjestelmä kokojen mukaan – tarvittavan työkalun helppoon ja nopeaan löytämiseen. Sisältää karbiinihaan vyölenkkiin tai laukkuun kiinnitettäväksi. Erityisen lyhyet, kestävät kärkihylsyt, joissa Weran edistyneistä bits-kärkiteknoologiaa.

Hylsysten pitotoiminto takaa erityisen mukavan ruuvaamisen ja pienentää ruuvien katoamisriskiä työkalua paikoilleen vietäessä. Fleece-taustan ja tarranauhan avulla helppo kiinnittää esimerkiksi seinälle, hyllyyn, korjaamovaunuun tai Wera 2go -työkalulijetusrjestelmään.

- 8-osainen kärkihylsarsja tukevassa tekstiilivyössä, 3/8"
- Kärkihylsyt, joilla on Weran bits-teknologian edut
- Hylsyt, joissa pitotoiminto ruuveille
- Helposti kääntyvä hylsysten kiinnitysmekanismi takaa työkalujen varman pidon ja helpon irrottamisen
- Soveltuu kiinnitettäväksi seinään, hyllylle, korjaamovaunuun ja Wera 2go-järjestelmään
- Tuumakoot

Belt B Imperial 1 Zyklop-kärkihylsarsja kuusiokolo, pitotoiminto, 3/8" vääntiölle



				
Code	EAN			
05003974001	4013288 194985			1
		 8740 B HF 1x 1/8"x35,0; 1x 3/64"x35,0; 1x 5/32"x35,0; 1x 3/16"x35,0; 1x 7/32"x35,0; 1x 1/4"x35,0; 1x 5/16"x38,5; 1x 3/8"x38,5		
		Belt B 0/8 1x 45,0x275,0		
		K30 1x 30,0x200,0		

Bicycle Set 8

7-osainen kärkihylsytarja $\frac{3}{8}$ " vääntöille tavanomaisiin polkupyöräruuvauksiin.

Kärkihylsysten 30 mm pitkä ja erityisen kapea kärki helpottaa pääsyä ahtaisiin paikkoihin. Uritettu reuna helpottaa käsin ruuvaamista estäen poisluiskahtamista.

Take it easy -värikoodausjärjestelmä kokojen mukaan – tarvittavan työkalun helppoon ja nopeaan löytämiseen.

- Pitotoiminnolla varustetut kärkihylsyt yleisimpiä TORX®- ja Hex-ruuveja varten
- Pitotoiminto pitää ruuvit tukevasti kiinni työkalussa
- Take it easy -värikoodausjärjestelmä: Värikoodit koon mukaan
- Hylsyn takaosan uritettu reuna helpottaa tarttumista kädellä käytettäessä
- Vankassa taitettavassa säilytystaskussa, helppo ottaa mukaan

Bicycle Set 8



Code	EAN				
05004176001	4013288 220622				1
		♻️	8767 B		
			1x TX 25x107,0; 1x TX 30x107,0		
		⊙	8740 B		
			1x 4,0x107,0; 1x 5,0x107,0; 1x 6,0x107,0; 1x 8,0x100,0; 1x 10,0x100,0		
			K120		
			1x 50,0x70,0		

8796 LB Zyklop-jatkokappale flexible lock, pyörivä otepinta, pitkä, $\frac{3}{8}$ "

- $\frac{3}{8}$ " hylsille, joissa kuulalukitus
- Flexible Lock -järjestelmä joko lisäosan lukitukseen tai nopeaan vaihtamiseen
- Vapaasti pyörivä otepinta ruuvien ja muttereiden salamannopeaan kiristämiseen ja irrottamiseen

8796 LB Zyklop-jatkokappale flexible lock, pyörivä otepinta, pitkä, $\frac{3}{8}$ "



Code	EAN						
05003592001	4013288 121325	⊙	$\frac{3}{8}$ "	200,0			1

8796 SB Zyklop-jatkokappale flexible lock, pyörivä otepinta, lyhyt, $\frac{3}{8}$ "

- Flexible Lock -järjestelmä joko lisäosan lukitukseen tai nopeaan vaihtamiseen
- $\frac{3}{8}$ " hylsille, joissa kuulalukitus
- Vapaasti pyörivä otepinta ruuvien ja muttereiden salamannopeaan kiristämiseen ja irrottamiseen

8796 SB Zyklop-jatkokappale flexible lock, pyörivä otepinta, lyhyt, $\frac{3}{8}$ "



Code	EAN						
05003591001	4013288 121318	⊙	$\frac{3}{8}$ "	125,0			1

8794 LB Zyklop-jatkokappale, pyörivä otepinta, pitkä, 3/8"

Wera Zyklop -jatkokappale jossa hyvän otteen takaava vapaasti pyörivä otepinta salamannopeaan ruuvien ja mutterien kiristämiseen ja irrottamiseen. Mattakromatusta kromi-vanadiinista.

8794 LB Zyklop-jatkokappale, pyörivä otepinta, pitkä, 3/8"



	EAN								
Code	4013288		mm						
05003583001	121288	3/8"	200,0						1

8794 SB Zyklop-jatkokappale, pyörivä otepinta, lyhyt, 3/8"

Wera Zyklop -jatkokappale jossa hyvän otteen takaava vapaasti pyörivä otepinta salamannopeaan ruuvien ja mutterien kiristämiseen ja irrottamiseen. Mattakromatusta kromi-vanadiinista.

8794 SB Zyklop-jatkokappale, pyörivä otepinta, lyhyt, 3/8"



	EAN								
Code	4013288		mm						
05003582001	121271	3/8"	125,0						1

8789 B Zyklop T-kahva, 3/8"

Wera Zyklop T-kahva suurten vääntömomenttien siirtämiseen. 3/8" neliökantaisille hylsyille, joissa kuulalukitus. Liu'utettava vääntö, jonka ansiosta monipuolinen käyttö on mahdollista. Laadukkaasta mattakromatusta kromi-vanadiinista.

8789 B Zyklop T-kahva, 3/8"



	EAN								
Code	4013288		mm						
05003581001	121516	3/8"	165,0						3

8795 B Zyklop-nivel, 3/8"

Wera Zyklop -nivel 3/8" neliökantaisille hylsyille, joissa kuulalukitus.

8795 B Zyklop-nivel, 3/8"



	EAN								
Code	4013288		mm						
05003585001	121523	3/8"	50,0						1

8794 B Zyklop "Wobble"-jatkokappale, 3/8"

"Wobble"-jatkokappale Wera Zyklopille. Hylsyn kallistus 15° kaikkiin suuntiin. Tämä takaa nopean ja tarkan työskentelyn tiukoissa asennuspaikoissa, jonne on vaikea nähdä.

8794 B Zyklop "Wobble"-jatkokappale, 3/8"



	EAN								
Code	4013288		mm						
05003584001	121295	3/8"	76,0						1

8784 B1 Zyklop Bits-pidin, 3/8"

- 3/8" Zyklop-jatkokappale pikaistukalla bits-kärkien nopeaan vaihtoon

8784 B1 Zyklop Bits-pidin, 3/8"



	EAN								
Code	4013288			mm					
05003590001	121301	1/4"	3/8"	44,0					1

Belt B (tekstiilivyö), 8-osainen, tyhjä



Code	EAN		
05003980001	4013288 195005		1
		Belt B 0/8 1x 45,0x275,0	
		K30 1x 30,0x200,0	

Belt B (tekstiilivyö), 9-osainen, tyhjä



Code	EAN		
05003981001	4013288 195012		1
		Belt B 0/9 1x 45,0x310,0	
		K30 1x 30,0x200,0	

9601 Magneettillista hylsille, 3/8", tyhjä

1 magneettillista hylsille, tyhjä. Jopa 10 hylsille ja/tai kärkihylsille, joissa 3/8" kiinnitys.

Magneettillista mahdollistaa tilapäisen kiinnityksen metallipintoihin, ja Twist to unlock -avaustoiminnon ansiosta siinä on turvallinen hylsyn kiinnitys sekä helppo irrotus.

- Magneettillista, jossa turvallinen hylsyn kiinnitys ja helppo irrotus (Twist to unlock -avaus) – tilapäiseen kiinnitykseen seinään, hyllyyn tai korjaamovaunuun
- Helposti kääntyvä hylsyjen kiinnitysmekanismi takaa työkalujen varman pidon ja helpon irrottamisen
- Tyhjä, jopa 10 hylsille, 3/8"

9601 Magneettillista hylsille, 3/8", tyhjä

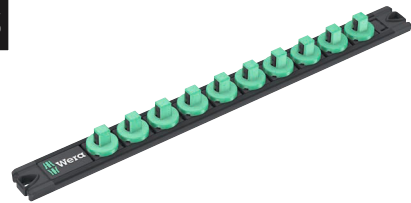
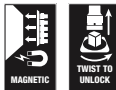

Code	EAN	mm	mm				
05136421001	4013288 223333	30,0	340,0				1

Zyklop Speed - Uskomattoman nopea ja uskomattoman monipuolinen

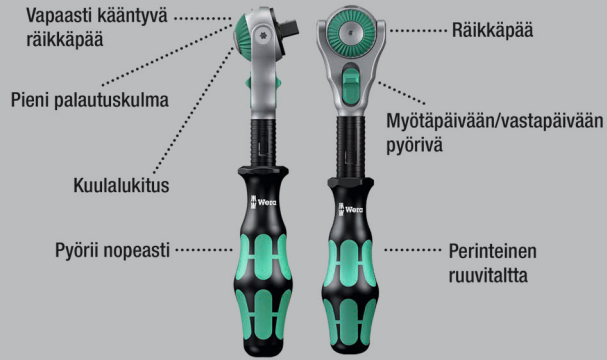

Uskomattoman kompakti setti, jossa on paljon työkaluja pienessä tilassa. Täysin uudenlainen räikkäsarja uusien tekstiililaatikoiden ansiosta. Laatikot ovat vankkoja ja pitkäkestoisia. Säilytettävissä myös pystyasennossa.

Näin työkalut on helppo nähdä niiden ollessa työpajan hyllylle varastoituina. Lisätuna pintojen suojaus tekstiilisen ulkopinnan ansiosta. Alhainen paino ja tilavuus helpottavat mukana kuljettamista. Take it easy -värikoodausjärjestelmä: Värikoodit koon mukaan.

- Vapaasti kääntyvä räikkäpää, jossa viisi kiinteää lukitusasentoa
- Hieno hammastus, 72 hammasta
- Pieni palautuskulma, vain 5 astetta
- Pikapyörityshyly nopeaan työskentelyyn
- Take it easy -värikoodausjärjestelmä: Värikoodit koon mukaan
- Kompakti ja tukeva tekstiililaatikko, pieni paino ja tilavuus

8100 SC 6 Zyklop Speed -räikkäsarja, 1/2" vääntö, metrinen



Code	EAN		
05004076001	4013288 173874		1
		8000 C 1x 1/2"x277,0	
		8790 HMC 1x 10,0x37,0; 1x 11,0x37,0; 1x 12,0x37,0; 1x 13,0x37,0; 1x 14,0x37,0; 1x 15,0x37,0; 1x 16,0x37,0; 1x 17,0x37,0; 1x 18,0x37,0; 1x 19,0x37,0	
		8794 LC 1x 1/2"x250,0	
		8794 C 1x 1/2"x52,0	
		8784 C2 1x 9/16"x1/2"x50,0	
		851/2 Z PH 1x PH 2x32; 1x PH 3x32	
		855/2 Z PZ 1x PZ 2x32; 1x PZ 3x32	
		867/2 Z TORX® 1x TX 20x35; 1x TX 25x35; 1x TX 30x35; 1x TX 40x35; 1x TX 45x35; 1x TX 50x35	
		840/2 Z 1x 5x30; 1x 6x30; 1x 8x30; 1x 10x30	

8100 SC 9 Zyklop Speed -räikkäsarja, 1/2" vääntiö, tuumainen



Code	EAN			
05004079001	4013288 173997			1
		8000 C	1x 1/2"x277,0	
		8790 HMC	1x 3/8"x37,0; 1x 7/16"x37,0; 1x 1/2"x37,0; 1x 9/16"x37,0; 1x 19/32"x37,0; 1x 5/8"x37,0; 1x 11/16"x37,0; 1x 3/4"x37,0; 1x 25/32"x37,0; 1x 13/16"x37,0	
		8794 LC	1x 1/2"x250,0	
		8794 C	1x 1/2"x52,0	
		8784 C2	1x 5/16"x1/2"x50,0	
		851/2 Z PH	1x PH 2x32; 1x PH 3x32	
		855/2 Z PZ	1x PZ 2x32; 1x PZ 3x32	
		867/2 Z TORX®	1x TX 20x35; 1x TX 25x35; 1x TX 30x35; 1x TX 40x35; 1x TX 45x35; 1x TX 50x35	
		840/2 Z	1x 7/32"x30; 1x 1/4"x30; 1x 5/16"x30; 1x 3/8"x30	

8100 SC 2 Zyklop Speed -räikkäsarja, 1/2" vääntiö, metrinen

- 37-osainen valikoima vankassa metallilaatikossa

8100 SC 2 Zyklop Speed -räikkäsarja, 1/2" vääntiö, metrinen



Code	EAN			
05003645001	4013288 121189			1
		8000 C	1x 1/2"x277,0	
		8790 HMC	1x 10,0x37,0; 1x 11,0x37,0; 1x 12,0x37,0; 1x 13,0x37,0; 1x 14,0x37,0; 1x 15,0x37,0; 1x 16,0x37,0; 1x 17,0x37,0; 1x 18,0x37,0; 1x 19,0x37,0; 1x 20,0x37,0; 1x 21,0x37,0; 1x 22,0x37,0; 1x 24,0x37,0; 1x 27,0x40,0; 1x 30,0x42,0; 1x 32,0x42,0	
		8789 C	1x 1/2"x250,0	
		8794 C	1x 1/2"x52,0	
		8795 C	1x 1/2"x69,0	
		8784 C2	1x 5/16"x1/2"x50,0	
		8796 SC	1x 1/2"x125,0	
		8796 LC	1x 1/2"x250,0	
		851/2 Z PH	1x PH 3x32	
		855/2 Z PZ	1x PZ 3x32	
		867/2 Z TORX®	1x TX 20x35; 1x TX 25x35; 1x TX 30x35; 1x TX 40x35; 1x TX 45x35; 1x TX 50x35; 1x TX 55x35	
		840/2 Z	1x 5x30; 1x 6x30; 1x 8x30; 1x 10x30	

8100 SC 4 Zyklop Speed -räikkäsarja, 1/2" vääntiö, tuumainen

- 38-osainen valikoima vankassa metallilaatikossa

8100 SC 4 Zyklop Speed -räikkäsarja, 1/2" vääntiö, tuumainen



Code	EAN		
05003647001	121202		1
		8000 C 1x 1/2"x277,0	
		8790 HMC 1x 3/8"x37,0; 1x 7/16"x37,0; 1x 1/2"x37,0; 1x 9/16"x37,0; 1x 19/32"x37,0; 1x 5/8"x37,0; 1x 11/16"x37,0; 1x 3/4"x37,0; 1x 25/32"x37,0; 1x 13/16"x37,0; 1x 7/8"x37,0; 1x 15/16"x37,0; 1x 31/32"x37,0; 1x 1"x40,0; 1x 1 1/16"x40,0; 1x 1 1/8"x40,0; 1x 1 3/16"x42,0; 1x 1 1/4"x42,0	
		8789 C 1x 1/2"x250,0	
		8794 C 1x 1/2"x52,0	
		8795 C 1x 1/2"x69,0	
		8784 C2 1x 5/16"x1/2"x50,0	
		8796 SC 1x 1/2"x125,0	
		8796 LC 1x 1/2"x250,0	
		851/2 Z PH 1x PH 3x32	
		855/2 Z PZ 1x PZ 3x32	
		867/2 Z TORX® 1x TX 20x35; 1x TX 25x35; 1x TX 30x35; 1x TX 40x35; 1x TX 45x35; 1x TX 50x35; 1x TX 55x35	
		840/2 Z 1x 7/32"x30; 1x 1/4"x30; 1x 5/16"x30; 1x 3/8"x30	

8000 C Zyklop Speed -räikkä, jossa 1/2" vääntiö

- Yhdessä räikkässä viisi räikkätyyppiä
- Vauhtipyörämäinen rakenne ja pyörivä otepinta takaavat erittäin nopean työskentelyn
- Vapaasti kääntyvä räikkänpää, hylsylukitus napin painalluksella ja suunnanvaihto myötäpäivään/vastapäivään
- Hieno hammastus, joten palautuskulma on vain 5°
- Voidaan käyttää myös ruuvitaltana

8000 C Zyklop Speed -räikkä, jossa 1/2" vääntiö



Code	EAN						
05003600001	121882	1/2"	277,0				1

8000 C SB Zyklop Speed -räikkä, jossa 1/2" vääntiö



Code	EAN			
05073262001	128058	8000 C	1x 1/2"x277,0	3

Zyklop Hybrid - Suurempi kokonaispituus parantaa voimansiirtoa.

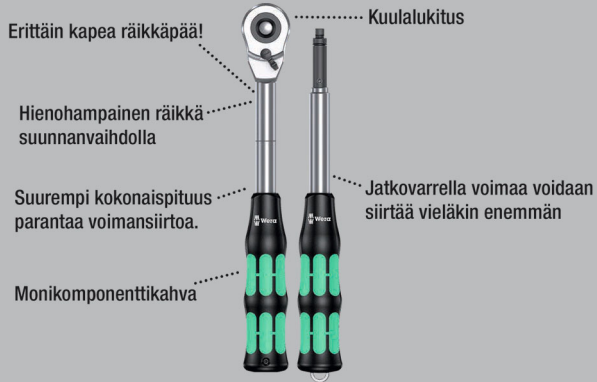

Zyklop Hybrid -räikkäsarja, 1/2" vääntiö, metrinen. Mukana Zyklop Hybrid -räikkä, Hybrid-jatkovarsi, jatko-osa ja 10 hylsyä

- Suunnanvaihtovipu tarjoaa kätevän suunnan muuttamisen
- Hieno hammastus, jonka 72 hampaan ansiosta palautuskulma on vain 5°
- Kompakti ja tukeva tekstiililaatikko, pieni paino ja tilavuus
- Mutterit, joissa on pitotoiminto ja värimerkintä koon mukaan
- Helposti kääntyvä hylsyjen kiinnitysmekanismi takaa työkalujen varman pidon ja helpon irrottamisen

8006 SC 1 Zyklop Hybrid -räikkäsarja, 1/2" vääntiö, metrinen



Code	EAN			
05004090001	4013288 182159			1
		8006 C 1x 1/2"x281,0		
		8797 C 1x 271,0		
		8794 LC 1x 1/2"x250,0		
		8790 HMC HF 1x 10,0x37,0; 1x 11,0x37,0; 1x 12,0x37,0; 1x 13,0x37,0; 1x 14,0x37,0; 1x 15,0x37,0; 1x 16,0x37,0; 1x 17,0x37,0; 1x 18,0x37,0; 1x 19,0x37,0		

Zyklop Hybrid Set

Zyklop Hybrid -räikkäsarja, 1/2" vääntiö, metrinen. Mukana Zyklop Hybrid -räikkä ja Hybrid-jatkovarsi.

- Zyklop Hybrid -räikkä vakuuttaa suurella kokonaispituudellaan (vipuvarsi) ja kapealla räikkäpäällä
- Hieno hammastus, jonka 72 hampaan ansiosta palautuskulma on vain 5°
- Jatkokappale lukitustapilla

Zyklop Hybrid Set

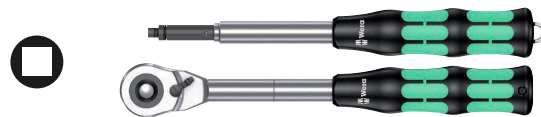

Code	EAN			
05004095001	4013288 184320			1
		8006 C 1x 1/2"x281,0		
		8797 C 1x 271,0		

8006 C Zyklop Hybrid -räikkä, jossa suunnanvaihtovipu, 1/2" vääntiö

Zyklop Hybrid -räikkä suunnanvaihtovivulla, 1/2" vääntiö, pieni paino, ergonominen Kraftform-kahva, kapea pää, pitkä varsi ja jatkovarsimahdollisuus.

8006 C Zyklop Hybrid -räikkä, jossa suunnanvaihtovipu, 1/2" vääntiö

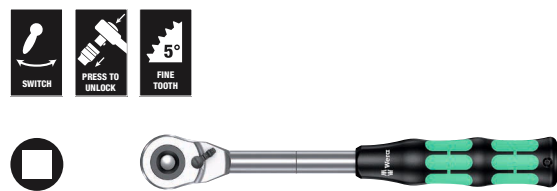

Code	EAN						
05003780001	4013288 184214	1/2"	281,0	34	37		3

8797 C Zyklop Hybrid -jatkovarsi

- Käytettävissä Zyklop Hybrid 8006 C:n kanssa
- Siirrettävän vääntömomentin nostamiseen
- Kraftform-monikomponenttikahva optimaaliseen paine- ja vetokuormitukseen
- Lukitustapilla
- Terä elastiseksi karkaistusta kromimolybdeeniteräksestä

8797 C Zyklop Hybrid -jatkovarsi



	EAN	⌀	ℓ					
Code	4013288	mm	mm					
05003781001	183200	271,0	134,0					1

Zyklop Metal läpipainettavalla neliövääntiöllä



Uskomattoman kompakti setti, jossa on paljon työkaluja pienessä tilassa. Täysin uudenlainen räikkäsarja uusien tekstiililaatikoiden ansiosta. Laatikot ovat vankkoja ja pitkäkestoisia. Säilytettävissä myös pystyasennossa. Näin työkalut on helppo nähdä niiden ollessa työpajan hyllylle varastoituina. Lisätuna pintojen suojaus tekstiilisen ulkopinnan ansiosta.

Alhainen paino ja tilavuus helpottavat mukana kuljettamista. Take it easy -värikoodausjärjestelmä: Värikoodit koon mukaan.

- Erittäin kapea räikkä, jossa pitkä varsi
- Palautuskulma vain 4,7 astetta
- Pehmeä suunnanvaihto läpipainettavan neliövääntiön ansiosta
- Take it easy -värikoodausjärjestelmä

8100 SC 7 Zyklop Metal -räikkäsarja, läpipainettava neliövääntiö, 1/2" vääntiö, metrinen



Code	EAN		
05004077001	173942		1
		8003 C 1x 1/2"x281,0	
		8790 HMC 1x 10,0x37,0; 1x 11,0x37,0; 1x 12,0x37,0; 1x 13,0x37,0; 1x 14,0x37,0; 1x 15,0x37,0; 1x 16,0x37,0; 1x 17,0x37,0; 1x 18,0x37,0; 1x 19,0x37,0	
		8794 LC 1x 1/2"x250,0	
		8794 C 1x 1/2"x52,0	
		8784 C2 1x 9/16"x1/2"x50,0	
		851/2 Z PH 1x PH 2x32; 1x PH 3x32	
		867/2 Z TORX® 1x TX 20x35; 1x TX 25x35; 1x TX 27x35; 1x TX 30x35; 1x TX 40x35; 1x TX 45x35; 1x TX 50x35; 1x TX 55x35	
		840/2 Z 1x 5x30; 1x 6x30; 1x 8x30; 1x 10x30	

8100 SC 10 Zyklop Metal -räikkäsarja, läpipainettava neliövääntiö, 1/2" vääntiö, tuumainen



Code	EAN			
05004080001	4013288 173966			1
		□	8003 C 1x 1/2"x281,0	
		●	8790 HMC 1x 3/8"x37,0; 1x 7/16"x37,0; 1x 1/2"x37,0; 1x 9/16"x37,0; 1x 19/32"x37,0; 1x 5/8"x37,0; 1x 11/16"x37,0; 1x 3/4"x37,0; 1x 25/32"x37,0; 1x 13/16"x37,0	
		□	8794 LC 1x 1/2"x250,0	
		□	8794 C 1x 1/2"x52,0	
		●	8784 C2 1x 5/16"x1/2"x50,0	
		+	851/2 Z PH 1x PH 2x32; 1x PH 3x32	
		+	867/2 Z TORX® 1x TX 20x35; 1x TX 25x35; 1x TX 27x35; 1x TX 30x35; 1x TX 40x35; 1x TX 45x35; 1x TX 50x35; 1x TX 55x35	
		○	840/2 Z 1x 7/32"x30; 1x 1/4"x30; 1x 5/16"x30; 1x 3/8"x30	

8003 C Zyklop Metal -räikkä läpipainettavalla neliövääntiöllä, 1/2" vääntiö

- Erittäin kapea. Pitkä varsi. Taottu täysmetallinen räikkä kromimolybdeenista.
- Kaksoisräikkäpalojen ansiosta 38 vankasta hampaasta saadaan 76 hienon hampaan jaottelu. 76 hampaan jaottelun ansiosta palautuskulma on ainoastaan 4,7°.
- Pehmeä suunnanvaihto läpipainettavan neliövääntiön ansiosta
- 1/2" hylsyille, joissa kuulalukitus

8003 C Zyklop Metal -räikkä läpipainettavalla neliövääntiöllä, 1/2" vääntiö



Code	EAN	□	mm	mm	mm	
05004063001	4013288 174055	1/2"	281,0	36	37	3

Zyklop Metal suunnanvaihtovivulla



Uskottoman kompakti setti, jossa on paljon työkaluja pienessä tilassa. Täysin uudenlainen räikkäsarja uusien tekstiiliatkojen ansiosta. Laatikot ovat vankkoja ja pitkäkestoisia. Säilytettävissä myös pystyasennossa. Näin työkalut on helppo nähdä niiden ollessa työpajan hyllylle varastoituina. Lisäetuna pintojen suojaus tekstiilisen ulkopinnan ansiosta.

Alhainen paino ja tilavuus helpottavat mukana kuljettamista. Take it easy -värikoodausjärjestelmä: Värikoodit koon mukaan.

- Kätevä suunnanvaihtovivun ansiosta
- Erittäin kapea räikkä, jossa pitkä varsi
- Palautuskulma vain 5 astetta

8100 SC 8 Zyklop Metal -räikkäsarja, suunnanvaihtovipu, 1/2" vääntiö, metrinen



Code	EAN			
05004078001	4013288 173881			1
		□	8004 C 1x 1/2"x281,0	
		●	8790 HMC 1x 10,0x37,0; 1x 11,0x37,0; 1x 12,0x37,0; 1x 13,0x37,0; 1x 14,0x37,0; 1x 15,0x37,0; 1x 16,0x37,0; 1x 17,0x37,0; 1x 18,0x37,0; 1x 19,0x37,0	
		□	8794 LC 1x 1/2"x250,0	
		□	8794 C 1x 1/2"x52,0	
		●	8784 C2 1x 5/16"x1/2"x50,0	
		+	851/2 Z PH 1x PH 2x32; 1x PH 3x32	
		+	867/2 Z TORX® 1x TX 20x35; 1x TX 25x35; 1x TX 27x35; 1x TX 30x35; 1x TX 40x35; 1x TX 45x35; 1x TX 50x35; 1x TX 55x35	
		○	840/2 Z 1x 5x30; 1x 6x30; 1x 8x30; 1x 10x30	

8100 SC 11 Zyklop Metal -räikkäsarja, suunnanvaihtovipu, 1/2" vääntiö, tuumainen



Code	EAN				
05004081001	173973				1
		8004 C	1x 1/2"x281,0		
		8790 HMC	1x 3/8"x37,0; 1x 7/16"x37,0; 1x 1/2"x37,0; 1x 9/16"x37,0; 1x 19/32"x37,0; 1x 5/8"x37,0; 1x 11/16"x37,0; 1x 3/4"x37,0; 1x 25/32"x37,0; 1x 13/16"x37,0		
		8794 LC	1x 1/2"x250,0		
		8794 C	1x 1/2"x52,0		
		8784 C2	1x 5/16"x1/2"x50,0		
		851/2 Z PH	1x PH 2x32; 1x PH 3x32		
		867/2 Z TORX®	1x TX 20x35; 1x TX 25x35; 1x TX 27x35; 1x TX 30x35; 1x TX 40x35; 1x TX 45x35; 1x TX 50x35; 1x TX 55x35		
		840/2 Z	1x 7/32"x30; 1x 1/4"x30; 1x 5/16"x30; 1x 3/8"x30		

8004 C Zyklop Metal -räikkä, jossa suunnanvaihtovipu, 1/2" vääntiö

- Kätevä suunnanvaihtovaihtovivun ansiosta
- Erittäin kapea räikkä, jossa pitkä varsi
- Palautuskulma vain 5 astetta
- Varma hylsyn kiinnitys

8004 C Zyklop Metal -räikkä, jossa suunnanvaihtovipu, 1/2" vääntiö



Code	EAN						
05004064001	174062	1/2"	281,0	34	37		3

8790 C Impaktor-hylsy, 1/2" vääntiö

Impaktor-konehylsyä käytettäväksi sähkö- tai paineilmakäyttöisissä iskuvääntimissä, 12,5 mm = 1/2" kiinnitys.

Impaktor-tekniikka takaa merkittävästi paremman käyttöiän myös äärimmäisen vaativissa töissä.

Take it easy -värikoodausjärjestelmä kokojen mukaan – tarvittavan työkalun helppoon ja nopeaan löytämiseen. Kuusiokulmainen profiili ja reiällinen ura. Kuusiokantaruuveille ja -muttereille.

- Käytettäväksi sähkö- tai paineilmakäyttöisessä iskuvääntimessä, 12,5 mm = 1/2" kiinnitys
- Impaktor-tekniikka takaa merkittävästi pidemmän käyttöiän
- Kuusiokulmainen profiili mahdollistaa tarkan ja profiilia säästävän ruuvauksen ja suurien voimien siirron
- Take it easy -värikoodausjärjestelmä: Värikoodit koon mukaan
- Poikittaisreikä ja lukitusura konekäyttöisten työkalujen turvatapin ja turvarenkaan kiinnittämiseen

8790 C Impaktor-hylsy, 1/2" vääntiö



Code	EAN						
05004570001	210012		13,0	38,0	21,0	24,0	1
05004571001	210029		14,0	38,0	22,0	24,0	1
05004572001	210036		15,0	38,0	24,0	24,0	1
05004573001	210043		16,0	38,0	24,0	24,0	1
05004574001	210050		17,0	38,0	26,0	26,0	1
05004575001	210067		18,0	38,0	28,0	28,0	1
05004576001	210074		19,0	38,0	28,0	28,0	1
05004577001	210081		20,0	38,0	26,0	30,0	1
05004578001	210098		21,0	38,0	26,0	30,0	1

Belt C Impaktor 1 hylsytarja, 1/2" vääntöille

Tyypilliseen Wera-tyyliin muotoiltu vankka tekstiilivyö sekä 9 Impaktor-konehylsyä tiiviisti pakattuna. Helposti kääntyvä hylsyjen kiinnitysmekanismi takaa hylsyjen varman pidon ja helpon irrottamisen.

Sisältää karbiinihaan vyölenkkiin tai laukkuun kiinnitettäväksi. Fleece-taustan ja tarranauhan avulla helppo kiinnittää esimerkiksi seinälle, hyllyyn, korjaamovaunuun tai Wera 2go -työkalkuljetusjärjestelmään. Impaktor-hylsyä käytettäväksi sähköisessä tai paineilmakäyttöisessä iskuvääntimessä, 12,5 mm = 1/2" kiinnitys. Impaktor-tekniikka takaa merkittävästi paremman käyttöiän myös äärimmäisen vaativissa töissä.

Take it easy -värikoodausjärjestelmä kokojen mukaan – tarvittavan työkalun helppoon ja nopeaan löytämiseen. Helppo tarttua myös öljyisillä käsillä. Kuusikulmainen profiili ja reällinen ura. Kuusiokantaruuveille ja -muttereille.

- 9-osainen hylsytarja tukevassa tekstiilivyössä, 1/2"
- Helposti kääntyvä hylsyjen kiinnitysmekanismi takaa työkalujen varman pidon ja helpon irrottamisen
- Soveltuu käytettäväksi erityisen hyvin tavallisten iskuruuvinvääntimien kanssa
- Take it easy -värikoodausjärjestelmä: Värikoodit koon mukaan
- Soveltuu kiinnitettäväksi seinään, hyllylle, korjaamovaunuun ja Wera 2go-järjestelmään

Belt C Impaktor 1 hylsytarja, 1/2" vääntöille



Code	EAN		
05004580001	210104		1
		● 8790 C Impaktor 1x 13,0x38,0; 1x 14,0x38,0; 1x 15,0x38,0; 1x 16,0x38,0; 1x 17,0x38,0; 1x 18,0x38,0; 1x 19,0x38,0; 1x 20,0x38,0; 1x 21,0x38,0	
		Belt C Impaktor 0/9 1x 71,0x210,0	
		K30 1x 30,0x200,0	

Magneettillista hylsulle C Impaktor 1 -hylsytarja, 1/2" vääntöille

Magneettillista hylsulle, 9 Impaktor-hylsyä käytettäväksi sähkö- tai paineilmakäyttöisessä iskuvääntimessä 12,5 mm = 1/2" kiinnitys.

Impaktor-tekniikka takaa merkittävästi paremman käyttöiän myös äärimmäisen vaativissa töissä.

Käytetty kuusiokantaprofiili mahdollistaa suuren tehosiirron sekä profiilin samanaikaisen tarkkuuden ja suojauksen.

Take it easy -värikoodausjärjestelmä kokojen mukaan – tarvittavan työkalun helppoon ja nopeaan löytämiseen.

Magneettillista mahdollistaa tilapäisen kiinnityksen metallipintoihin, ja Twist to unlock -toiminnon ansiosta hylsulle on varma lukitus ja ne on helppo irrottaa.

- 9-osainen hylsytarja magneettillistassa, 1/2"
- Käytettäväksi sähkö- tai paineilmakäyttöisessä iskuvääntimessä, 12,5 mm = 1/2" kiinnitys
- Impaktor-tekniikka takaa merkittävästi pidemmän käyttöiän
- Kuusikulmainen profiili mahdollistaa tarkan ja profiilia säästävän ruuvauksen ja suurien voimien siirron
- Poikittaisreikä ja lukitusura konekäyttöisten työkalujen turvatapin ja turvarenkaan kiinnittämiseen

Magneettillista hylsulle C Impaktor 1 -hylsytarja, 1/2" vääntöille



Code	EAN		
05005490001	223289		1
		● 8790 C Impaktor 1x 13,0x38,0; 1x 14,0x38,0; 1x 15,0x38,0; 1x 16,0x38,0; 1x 17,0x38,0; 1x 18,0x38,0; 1x 19,0x38,0; 1x 20,0x38,0; 1x 21,0x38,0	
		9602 1x 30,0x370,0	

8790 C Impaktor Deep -hylsy, 1/2" vääntöille

Pitkät Impaktor-konehylsyet käytettäväksi sähkö- tai paineilmakäyttöisissä iskuvääntimissä, 12,5 mm = 1/2" kiinnitys.

Käyttöön myös syvässä oleville ruuviliitännöille ja ulkoneville kierretangoille. Impaktor-teknikka takaa merkittävästi paremman käyttöiän myös äärimmäisen vaativissa töissä.

Take it easy -värikoodausjärjestelmä kokojen mukaan – tarvittavan työkalun helppoon ja nopeaan löytämiseen. Kuusikulmainen profiili ja kuulalukitusura.

Kuusikulmainen profiili mahdollistaa suurten voimien siirron ja kuormittaa mutterin tai ruuvinkannan kulmia vähemmän kuin 12-kulmainen profiili. Kuusiokantaruuveille ja -muttereille.

- Vankat Impaktor-konehylsyet erittäin koviin vaatimuksiin; käytettäväksi sähkö- tai paineilmakäyttöisissä iskuvääntimissä, 12,5 mm = 1/2" kiinnitys
- Pitkät hylsyavaimet syvällä ja ahtaissa tiloissa oleviin ruuviliitännöihin, joissa voi olla myös ulkonevat kierretangot
- Poikittaisreikä ja lukitusura konekäyttöisten työkalujen turvatapin ja turvarenkaan kiinnittämiseen

8790 C Impaktor Deep -hylsy, 1/2" vääntöille



Code	EAN		mm	mm	mm	mm	
05004830001	221926		13,0	83,0	21,0	24,0	1
05004831001	221933		14,0	83,0	22,0	24,0	1
05004832001	221940		15,0	83,0	24,0	24,0	1
05004833001	221957		16,0	83,0	24,0	24,0	1
05004834001	221964		17,0	83,0	26,0	26,0	1
05004835001	221995		18,0	83,0	28,0	28,0	1
05004836001	222008		19,0	83,0	28,0	28,0	1
05004837001	222015		21,0	83,0	30,0	27,0	1
05004838001	222107		22,0	83,0	32,0	28,0	1
05004839001	222114		24,0	83,0	34,0	30,0	1
05004840001	222121		27,0	83,0	38,0	33,0	1

8790 C Impaktor Deep Set 1

Sarja, jossa 11 Impaktor Deep -hylsyavainta käytettäväksi sähkö- tai paineilmakäyttöisissä iskuvääntimissä 12,5 mm = 1/2" vääntö.

Pitkä malli syvällä oleville ruuviliitännöille ja ulkoneville kierretangoille. Impaktor-teknologia takaa merkittävästi pidemmän käyttöiän myös äärimmäisissä vaatimuksissa.

Käytetty kuusiokantaprofiili mahdollistaa suuren tehosiirron sekä profiilin samanaikaisen tarkkuuden ja suojausten.

Take it easy -värikoodausjärjestelmä kokojen mukaan – tarvittavan työkalun helppoon ja nopeaan löytämiseen.

- Pitkät 1/2" hylsyavaimet syvällä oleviin ruuviliitännöihin ahtaissa tiloissa ja ulkoneviin kierretankoihin
- Käytettäväksi sähkö- tai paineilmakäyttöisissä iskuvääntimissä, 12,5 mm = 1/2" kiinnitys
- Impaktor-teknologia takaa merkittävästi pidemmän käyttöiän
- Kuusikulmainen profiili mahdollistaa tarkan ja profiilia säästävän ruuvauksen ja suurien voimien siirron
- Poikittaisreikä ja lukitusura konekäyttöisten työkalujen turvatapin ja turvarenkaan kiinnittämiseen
- Take it easy -värikoodausjärjestelmä: Värikoodit koon mukaan
- Vankassa tekstiililaatikossa

8790 C Impaktor Deep Set 1

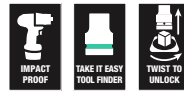

Code	EAN			
05004841001	224088			1
			8790 C Impaktor Deep 1x 13,0x83,0; 1x 14,0x83,0; 1x 15,0x83,0; 1x 16,0x83,0; 1x 17,0x83,0; 1x 18,0x83,0; 1x 19,0x83,0; 1x 21,0x83,0; 1x 22,0x83,0; 1x 24,0x83,0; 1x 27,0x83,0	

8790 HMC Zyklus-hylsy, 1/2" vääntiölle

- 1/2" tuuman Zyklus-hylsy
- Käsi- ja konekäyttöön (ei iskunkestävä)
- Takaosan uritettu reuna helpottaa tarttumista kädellä käytettäessä
- Kuulalukitusuralla
- Take it easy -värikoodausjärjestelmä: Värikoodit koon mukaan

8790 HMC Zyklus-hylsy, 1/2" vääntiölle



Code	EAN		mm	mm	mm	mm	
05003601001	120618		10,0	37,0	15,5	24,0	1
05003602001	120625		11,0	37,0	16,5	24,0	1
05003603001	120656		12,0	37,0	17,5	24,0	1
05003604001	120663		13,0	37,0	19,0	24,0	1
05003605001	120670		14,0	37,0	20,0	24,0	1
05003606001	120687		15,0	37,0	21,0	24,0	1
05003607001	120694		16,0	37,0	22,5	24,0	1
05003608001	120700		17,0	37,0	24,0	26,0	1
05003609001	120717		18,0	37,0	25,0	26,0	1
05003610001	120724		19,0	37,0	26,5	26,0	1
05003611001	120731		20,0	37,0	28,0	26,0	1
05003612001	120748		21,0	37,0	29,0	26,0	1
05003613001	120755		22,0	37,0	30,5	26,0	1
05003614001	120762		24,0	37,0	33,0	28,0	1
05003615001	120779		27,0	40,0	36,5	32,0	1
05003616001	120786		30,0	42,0	40,0	34,0	1
05003617001	120793		32,0	42,0	42,0	36,0	1
05003618001	120809			37,0	15,5	24,0	1
05003619001	120816		3/8"	37,0	16,5	24,0	1
05003620001	120823		7/16"	37,0	19,0	24,0	1
05003621001	120830		1/2"	37,0	20,0	24,0	1
05003622001	120847		9/16"	37,0	21,0	24,0	1
05003623001	120854		19/32"	37,0	21,0	24,0	1
05003624001	120854		5/8"	37,0	22,5	24,0	1
05003625001	120861		11/16"	37,0	25,5	26,0	1
05003626001	120878		3/4"	37,0	26,5	26,0	1
05003627001	120885		25/32"	37,0	28,0	26,0	1
05003628001	120892		13/16"	37,0	29,0	26,0	1
05003629001	120908		7/8"	37,0	30,5	26,0	1
05003630001	120915		15/16"	37,0	33,0	28,0	1
05003631001	120922		31/32"	37,0	33,0	28,0	1
05003632001	120939		1"	40,0	36,5	32,0	1
05003633001	120946		1 1/16"	40,0	36,5	32,0	1
05003634001	120953		1 1/8"	40,0	40,0	34,0	1
05003635001	120960		1 3/16"	42,0	40,0	34,0	1
05003636001	120977		1 1/4"	42,0	42,0	36,0	1

8790 HMC HF Zyklus-hylsy, 1/2" vääntiölle, pitotoiminto

- Hylsy (ei iskunkestävä) käsi- tai konekäyttöön
- Pitotoiminto pitää ruuvit tukevasti kiinni työkalussa
- Take it easy -värikoodausjärjestelmä: Värikoodit koon mukaan
- Kromi-vanadiini, mattakromattu
- Kuulalukitusuralla, takaosan uritettu reuna takaa hyvän otteen

8790 HMC HF Zyklus-hylsy, 1/2" vääntiölle, pitotoiminto



Code	EAN		mm	mm	mm	mm	mm	
05003730001	180957		10,0	37,0	17,8	23,5	10,4	1
05003731001	180964		11,0	37,0	18,8	23,5	10,4	1
05003732001	180971		12,0	37,0	20,4	23,5	11,4	1
05003733001	181022		13,0	37,0	21,4	23,5	11,4	1
05003734001	181039		14,0	37,0	22,6	23,5	11,4	1
05003735001	181046		15,0	37,0	23,6	23,5	12,0	1
05003736001	181053		16,0	37,0	25,0	23,5	12,0	1
05003737001	181060		17,0	37,0	26,8	23,5	12,5	1
05003738001	181077		18,0	37,0	28,0	23,5	12,5	1
05003739001	181084		19,0	37,0	29,2	23,5	14,0	1

Belt C 1 Zyklop-hylsytarja, pitotoiminto, 1/2" vääntöille

Tyypilliseen Wera-tyyliin muotoiltu vankka tekstiilivyö sekä 6 hylsyä ja mutterin irrotustyökalu tiiviisti pakattuna. Helposti kääntyvä hylsyjen kiinnitysmekanismi takaa hylsyjen varman pidon ja helpon irrottamisen.

Take it easy -värikoodausjärjestelmä kokojen mukaan – tarvittavan työkalun helppoon ja nopeaan löytämiseen. Sisältää karbiinihaan vyölenkkiin tai laukkuun kiinnitettäväksi.

Hylsyjen pitotoiminto takaa erityisen mukavan ruuvaamisen ja pienentää ruuvien katoamisriskiä työkalua paikalleen vietäessä.

Fleece-taustan ja tarranauhan avulla helppo kiinnittää esimerkiksi seinälle, hyllyyn, korjaamovaunuun tai Wera 2go -työkalukuljetusjärjestelmään.

- 7-osainen hylsytarja tukevassa tekstiilivyössä, 1/2"
- Hylsyt, joissa pitotoiminto ruuveille/muttereille
- Helposti kääntyvä hylsyjen kiinnitysmekanismi takaa työkalujen varman pidon ja helpon irrottamisen
- Take it easy -värikoodausjärjestelmä: Värikoodit koon mukaan
- Soveltuu kiinnitettäväksi seinään, hyllylle, korjaamovaunuun ja Wera 2go-järjestelmään

Belt C 1 Zyklop-hylsytarja, pitotoiminto, 1/2" vääntöille



Code	EAN		
05003995001	204400		1
		● 8790 HMC HF 1x 10,0x37,0; 1x 13,0x37,0; 1x 15,0x37,0; 1x 16,0x37,0; 1x 17,0x37,0	
		ME1 1x 14,0x43,0	
		Belt C 0/6 1x 45,0x275,0	
		K30 1x 30,0x200,0	

Magneettilista hylsille C Imperial 1 Zyklop -hylsytarja, 1/2" vääntöille, tuumainen

Magneettilista hylsille, 9 käsi- ja konekäyttöistä hylsyä (ei iskunkestäviä), 1/2". Helposti kääntyvä hylsyjen kiinnitysmekanismi takaa hylsyjen varman pidon ja helpon irrottamisen.

Take it easy -värikoodausjärjestelmä kokojen mukaan – tarvittavan työkalun helppoon ja nopeaan löytämiseen.

Magneettilista mahdollistaa tilapäisen kiinnityksen metallipintoihin, ja Twist to unlock -toiminnon ansiosta hylsillä on varma lukitus ja ne on helppo irrottaa.

- 9-osainen hylsytarja magneettilistassa, 1/2"
- Magneettilista, jossa turvallinen hylsyn kiinnitys ja helppo irrotus (Twist to unlock -avaus) – tilapäiseen kiinnitykseen seinään, hyllyyn tai korjaamovaunuun
- Helposti kääntyvä hylsyjen kiinnitysmekanismi takaa työkalujen varman pidon ja helpon irrottamisen
- Take it easy -värikoodausjärjestelmä: Värikoodit koon mukaan

Magneettilista hylsille C Imperial 1 Zyklop -hylsytarja, 1/2" vääntöille, tuumainen



Code	EAN		
05005480001	223296	● 8790 HMC 1x 3/8"x37,0; 1x 7/16"x37,0; 1x 1/2"x37,0; 1x 9/16"x37,0; 1x 5/8"x37,0; 1x 11/16"x37,0; 1x 3/4"x37,0; 1x 7/8"x37,0; 1x 1"x40,0	1
		9602 1x 30,0x370,0	

8790 HMC HF 1 Zyklop-hylsysarja, pitotoiminto

Hylsysarja. Pitotoiminto takaa erityisen mukavan ruuvaamisen ja pienentää ruuvin katoamisriskiä työkalulle vietäessä.

- Kompakti ja vankka tekstiililaatikko. Kevyt paino, pieni tilavuus
- Kärkihylsyt (ei iskunkestäviä) käsi- tai konekäyttöön
- Pitotoiminto pitää ruuvit tukevasti kiinni työkalussa
- Take it easy -värikoodausjärjestelmä: Värikoodit koon mukaan
- Hylsyn takaosan uritettu reuna helpottaa tarttumista kädellä käytettäessä

8790 HMC HF 1 Zyklop-hylsysarja, pitotoiminto



Code	EAN		
05004203001	184238		1
		8790 HMC HF 1x 10,0x37,0; 1x 11,0x37,0; 1x 12,0x37,0; 1x 13,0x37,0; 1x 14,0x37,0; 1x 15,0x37,0; 1x 16,0x37,0; 1x 17,0x37,0; 1x 18,0x37,0; 1x 19,0x37,0	

8790 C Wheel Impaktor-hylsy, 1/2" vääntiölle

Impaktor-konehylsy, 1/2", käytettäväksi iskuvääntimissä, kääntyvä ja vapaasti pyörivä muovipäällyste nopeaan työskentelyyn, tavallista parempi ohjaus ruuvauksen aikana ja lisävannesuoja.

- Käytettäväksi sähkö- tai paineilmakäyttöisissä iskuvääntimissä, 12,5 mm = 1/2" kiinnitys
- Vankka Impaktor-malli erittäin kovien vaatimuksiin
- Kuusikulmainen profiili mahdollistaa tarkan ja profiilia säästävän ruuvauksen ja suurien voimien siirron
- Take it easy -värikoodausjärjestelmä: Värikoodit koon mukaan

8790 C Wheel Impaktor-hylsy, 1/2" vääntiölle



	EAN					
Code	4013288		mm	mm	mm	
05004590001	210739		17,0	85,0	30,0	1
05004591001	210746		19,0	85,0	30,0	1
05004592001	210753		21,0	85,0	32,0	1

Wheel Impaktor C Set 1 hylsysarja, 1/2" vääntiölle

Kolme Impaktor-konehylsyä, 1/2", käytettäväksi iskuvääntimissä, kääntyvä ja vapaasti pyörivä muovipäällyste nopeaan työskentelyyn ja vanteiden suojaamiseen. Sisällä oleva muoviosa suojaa pyörän pultin pintaa.

Wheel Impaktor C Set 1 hylsysarja, 1/2" vääntiölle



Code	EAN		
05004595001	210760		1
		8790 C Wheel Impaktor 1x 17,0x85,0x30,0; 1x 19,0x85,0x30,0; 1x 21,0x85,0x32,0	

8790 HMC Deep-hylsy, 1/2" vääntiölle

Pitkä 1/2" käsi- ja konekäyttöinen hylsy (ISO 2725 osa 3), jossa kuulalukitusura; kuusiokantaruuveille ja -muttereille. Käyttöön käsin- ja koneellisesti (ei iskuvääntimiin) myös syvässä oleville ruuviliitännöille ja ulkoneville kierretangoille.

Take it easy -värikoodausjärjestelmä kokojen mukaan – tarvittavan työkalun helppoon ja nopeaan löytämiseen.

Helppo tarttua myös öljyisillä käsillä. Kuusiokantaprofiili.

- Pitkät hylsyavaimet syvällä ja ahtaissa tiloissa oleviin ruuviliitännöihin, joissa voi olla myös ulkonevat kierretangot
- Kuusikulmainen profiili mahdollistaa tarkan ruuvauksen ja korkeiden voimien siirron ja säästää samalla profiilia
- Takaosan uritettu reuna helpottaa tarttumista kädellä käytettäessä
- Mattakromatusta kromi-vanadiinista

8790 HMC Deep-hylsy, 1/2" vääntiölle



Code	EAN							
Code	EAN		mm	mm	mm	mm		
05004550001	210562		10,0	83,0	15,5	21,8		1
05004551001	210579		11,0	83,0	16,7	22,0		1
05004552001	210586		12,0	83,0	18,0	22,0		1
05004553001	210593		13,0	83,0	19,2	22,0		1
05004554001	210609		14,0	83,0	20,5	22,0		1
05004555001	210616		15,0	83,0	22,0	20,7		1
05004556001	210623		16,0	83,0	22,0	20,7		1
05004557001	210630		17,0	83,0	24,0	22,2		1
05004558001	210647		18,0	83,0	26,0	23,2		1
05004559001	210654		19,0	83,0	26,0	23,2		1
05004560001	210661		20,0	83,0	28,0	25,2		1
05004561001	210678		21,0	83,0	28,0	25,2		1
05004562001	210685		22,0	83,0	30,0	27,2		1
05004563001	210692		24,0	83,0	32,0	28,2		1

Belt C Deep 1 hylsisarja, 1/2" vääntiölle

- 6-osainen hylsisarja tukevassa tekstiilivyössä, 1/2"
- Helposti kääntyvä hylsysten kiinnitysmekanismi takaa työkalujen varman pidon ja helpon irrottamisen
- Pitkät 1/2" hylsyavaimet syvällä oleviin ruuviliitännöihin ahtaissa tiloissa ja ulkoneviin kierretankoihin
- Kuusikulmainen profiili mahdollistaa tarkan ja profiilia säästävän ruuvauksen ja suurien voimien siirron
- Take it easy -värikoodausjärjestelmä: Värikoodit koon mukaan

Belt C Deep 1 hylsisarja, 1/2" vääntiölle



Code	EAN		
05004565001	4013288 210708		1
		● 8790 HMC Deep 1x 10,0x83,0; 1x 13,0x83,0; 1x 15,0x83,0; 1x 16,0x83,0; 1x 17,0x83,0; 1x 19,0x83,0	
		Belt C 0/6 1x 45,0x275,0	
		K30 1x 30,0x200,0	

Magneettillista hylsille C Deep 1 -hylsisarja, 1/2" vääntiölle

Magneettillista hylsille, 6 pitkää käsi- ja konekäyttöistä hylsyä (ei iskunkestäviä), 1/2". Helposti kääntyvä hylsysten kiinnitysmekanismi takaa hylsysten varman pidon ja helpon irrottamisen.

Weran pitkät 1/2" käsi- ja konekäyttöiset hylsyt (ISO 2725 osa 3) (ei iskunkestäviä) myös syvässä oleville ruuviliitännöille ja ulkoneville kierretangoille.

Take it easy -värikoodausjärjestelmä kokojen mukaan – tarvittavan työkalun helppoon ja nopeaan löytämiseen. Helppo tarttua myös öljyisillä käsillä. Kuusikulmainen profiili ja kuulalukitusura.

Kuusikulmainen profiili mahdollistaa suurten voimien siirron ja kuormittaa mutterin tai ruuvinkannan kulmia vähemmän kuin 12-kulmainen profiili.

Hienohampaiset räikät tekevät muutenkin pienen palautuskulmansa ansiosta 12-kulmaisesta profiilista tarpeettoman myös ahtaissa tiloissa.

Kuusiokantaruuveille ja -muttereille. Magneettillista mahdollistaa tilapäisen kiinnityksen metallipintoihin, ja Twist to lock -toiminnon ansiosta hylsyillä on varma lukitus ja ne on helppo irrottaa.

- 6-osainen hylsisarja magneettilistassa, 1/2"
- Magneettillista, jossa turvallinen hylsyn kiinnitys ja helppo irrotus (Twist to lock -avaus) – tilapäiseen kiinnitykseen seinään, hyllyyn tai korjaamovaunuun
- Helposti kääntyvä hylsysten kiinnitysmekanismi takaa työkalujen varman pidon ja helpon irrottamisen
- Pitkät 1/2" hylsyavaimet syvällä oleviin ruuviliitännöihin ahtaissa tiloissa ja ulkoneviin kierretankoihin
- Kuusikulmainen profiili mahdollistaa tarkan ja profiilia säästävän ruuvauksen ja suurien voimien siirron

Magneettillista hylsille C Deep 1 -hylsisarja, 1/2" vääntiölle

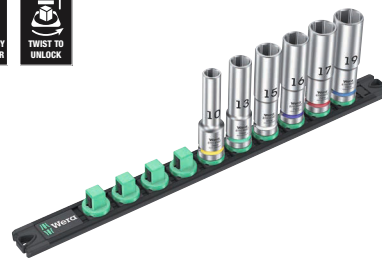
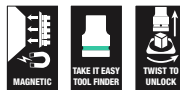

Code	EAN		
05005470001	4013288 223272		1
		● 8790 HMC Deep 1x 10,0x83,0; 1x 13,0x83,0; 1x 15,0x83,0; 1x 16,0x83,0; 1x 17,0x83,0; 1x 19,0x83,0	
		9602 1x 30,0x370,0	

8767 C HF TORX® Zyklop-kärkihylsy, 1/2" vääntiölle, pitotoiminto

- Kärkihylsy (ei iskunkestävä) käsi- tai konekäyttöön
- Pitotoiminto pitää ruuvit tukevasti kiinni työkalussa
- Take it easy -värikoodausjärjestelmä: Värikoodit koon mukaan
- Takaosan uritettu reuna helpottaa tarttumista kädellä käytettäessä
- Kromi-vanadiini, mattakromattu

8767 C HF TORX® Zyklop-kärkihylsy, 1/2" vääntiölle, pitotoiminto



Code	EAN							
05003830001	183316		TX 20	60,0	16,4	23,5	21,5	1
05003850001	183545		TX 20	140,0	16,4	23,5	101,5	1
05003831001	183323		TX 25	60,0	16,4	23,5	21,5	1
05003851001	183552		TX 25	140,0	16,4	23,5	101,5	1
05003832001	183330		TX 27	60,0	16,4	23,5	21,5	1
05003852001	183569		TX 27	140,0	16,4	23,5	101,5	1
05003833001	183347		TX 30	60,0	16,4	23,5	21,5	1
05003853001	183576		TX 30	140,0	16,4	23,5	101,5	1
05003834001	183354		TX 40	60,0	16,4	23,5	21,5	1
05003854001	183583		TX 40	140,0	16,4	23,5	101,5	1
05003835001	183361		TX 45	60,0	16,4	23,5	21,5	1
05003855001	184443		TX 45	140,0	16,4	23,5	101,5	1
05003836001	183378		TX 50	60,0	21,4	23,5	21,5	1
05003856001	183606		TX 50	140,0	21,4	23,5	101,5	1
05003837001	183385		TX 55	60,0	21,4	23,5	21,5	1
05003857001	183613		TX 55	140,0	21,4	23,5	101,5	1
05003838001	183392		TX 60	60,0	21,4	23,5	21,5	1
05003858001	183620		TX 60	140,0	21,4	23,5	101,5	1

Belt C 3 B TORX® HF Zyklop-kärkihylsjarja TORX®, pitotoiminto, 1/2" vääntiölle

Tyypilliseen Wera-tyyliin muotoiltu vankka tekstiilivyö sekä 6 hylsyä tiiviisti pakattuna. Helposti kääntyvä hylsujen kiinnitysmekanismi takaa hylsujen varman pidon ja helpon irrottamisen.

Take it easy -värikoodausjärjestelmä kokojen mukaan – tarvittavan työkalun helppoon ja nopeaan löytämiseen. Sisältää karbiinihaan vyölenkkiin tai laukkuun kiinnitettäväksi. Erityisen lyhyet, kestävät kärkihylsyt, joissa Weran edistyksellistä bits-kärkitekniologiaa.

Hylsujen pitotoiminto takaa erityisen mukavan ruuvaamisen ja pienentää ruuvien katoamisriskiä työkalua paikoilleen vietäessä. Fleece-taustan ja tarranauhan avulla helppo kiinnittää esimerkiksi seinälle, hyllyyn, korjaamovaunuun tai Wera 2go -työkalukuljetusjärjestelmään.

- 6-osainen hylsujärjestelmä tukevassa tekstiilivyössä, 1/2"
- Kärkihylsyt, joilla on Weran bits-teknologian edut
- Hylsy, joissa pitotoiminto ruuveille
- Helposti kääntyvä hylsujen kiinnitysmekanismi takaa työkalujen varman pidon ja helpon irrottamisen
- Soveltuu kiinnitettäväksi seinään, hyllylle, korjaamovaunuun ja Wera 2go-järjestelmään

Belt C 3 B TORX® HF Zyklop-kärkihylsjarja TORX®, pitotoiminto, 1/2" vääntiölle



Code	EAN		
05003997001	204882		1
		8767 C HF 1x TX 25x60,0; 1x TX 30x60,0; 1x TX 40x60,0; 1x TX 45x60,0; 1x TX 50x60,0; 1x TX 55x60,0	
		Belt C 0/6 1x 45,0x275,0	
		K30 1x 30,0x200,0	

Magneettilista hylsille C 4 Zyklop -hylsisarja, 1/2" vääntiölle

Magneettilista hylsille, 9 käsi- ja konekäyttöistä hylsyä (ei iskunkestäviä), 1/2". Helposti kääntyvä hylsyjen kiinnitysmekanismi takaa hylsyjen varman pidon ja helpon irrottamisen.

Take it easy -värikoodausjärjestelmä kokojen mukaan – tarvittavan työkalun helppoon ja nopeaan löytämiseen.

Magneettilista mahdollistaa tilapäisen kiinnityksen metallipintoihin, ja Twist to unlock -toiminnon ansiosta hylsillä on varma lukitus ja ne on helppo irrottaa.

- 9-osainen hylsisarja magneettilistassa, 1/2"
- Magneettilista, jossa turvallinen hylsyn kiinnitys ja helppo irrotus (Twist to unlock -avaus) – tilapäiseen kiinnitykseen seinään, hyllyyn tai korjaamovaunuun
- Helposti kääntyvä hylsyjen kiinnitysmekanismi takaa työkalujen varman pidon ja helpon irrottamisen
- Take it easy -värikoodausjärjestelmä: Värikoodit koon mukaan

Magneettilista hylsille C 4 Zyklop -hylsisarja, 1/2" vääntiölle



Code	EAN		
05005460001	223265		1
		8790 HMC 1x 10,0x37,0; 1x 12,0x37,0; 1x 13,0x37,0; 1x 14,0x37,0; 1x 15,0x37,0; 1x 16,0x37,0; 1x 17,0x37,0; 1x 18,0x37,0; 1x 19,0x37,0	
		9602 1x 30,0x370,0	

8767 C TORX® HF 1 Zyklop-kärkihylsisarja TORX®, pitotoiminto

- Kompakti ja vankka tekstiililaatikko. Kevyt paino, pieni tilavuus

8767 C TORX® HF 1 Zyklop-kärkihylsisarja TORX®, pitotoiminto



Code	EAN		
05004202001	184276		1
		8767 C HF 1x TX 20x60,0; 1x TX 25x60,0; 1x TX 27x60,0; 1x TX 30x60,0; 1x TX 40x60,0; 1x TX 45x60,0; 1x TX 50x60,0; 1x TX 55x60,0; 1x TX 60x60,0	

8767 C TORX® HF 2 Zyklop-kärkihylsisarja TORX®, pitotoiminto

- Kompakti ja vankka tekstiililaatikko. Kevyt paino, pieni tilavuus
- Pitkä malli

8767 C TORX® HF 2 Zyklop-kärkihylsisarja TORX®, pitotoiminto



Code	EAN		
05004211001	185464		1
		8767 C HF 1x TX 20x140,0; 1x TX 25x140,0; 1x TX 27x140,0; 1x TX 30x140,0; 1x TX 40x140,0; 1x TX 45x140,0	

8767 C TORX® HF 3 Zyklop-kärkihylysarja TORX®, pitotoiminto

- Kompakti ja vankka tekstiililaatikko. Kevyt paino, pieni tilavuus
- Pitkä malli

8767 C TORX® HF 3 Zyklop-kärkihylysarja TORX®, pitotoiminto



Code	EAN		
05004212001	185471		1
		8767 C HF 1x TX 20x140,0; 1x TX 25x140,0; 1x TX 27x140,0; 1x TX 30x140,0; 1x TX 40x140,0; 1x TX 45x140,0; 1x TX 50x140,0; 1x TX 55x140,0; 1x TX 60x140,0	

8740 C HF Zyklop-kärkihylys, 1/2" vääntiölle, pitotoiminto

- Kärkihylys (ei iskunkestävä) käsi- tai konekäyttöön
- Pitotoiminto pitää ruuvit tukevasti kiinni työkalussa
- Take it easy -värikoodausjärjestelmä: Värikoodit koon mukaan
- Takaosan uritettu reuna helpottaa tarttumista kädellä käytettäessä
- Kromi-vanadiini, mattakromattu

8740 C HF Zyklop-kärkihylys, 1/2" vääntiölle, pitotoiminto



Code	EAN	mm	mm	mm	mm	mm	
05003820001	183217	4,0	60,0	14,0	21,5	21,5	1
05003840001	183484	4,0	140,0	14,0	21,5	101,5	1
05003821001	183224	5,0	60,0	14,0	21,5	21,5	1
05003841001	183491	5,0	140,0	14,0	21,5	101,5	1
05003822001	183231	6,0	60,0	14,0	21,5	21,5	1
05003842001	183507	6,0	140,0	14,0	21,5	101,5	1
05003823001	183248	7,0	60,0	14,0	23,5	21,5	1
05003843001	183514	7,0	140,0	14,0	23,5	101,5	1
05003824001	183255	8,0	60,0	16,0	23,5	21,5	1
05003844001	183521	8,0	140,0	16,0	23,5	101,5	1
05003825001	183262	10,0	60,0	16,0	23,5	21,5	1
05003845001	183538	10,0	140,0	16,0	23,5	101,5	1
05003826001	183279	12,0	60,0	21,0	23,5	23,0	1
05003827001	183286	14,0	60,0	22,0	23,5	23,0	1
05003828001	183293	17,0	60,0	24,5	25,5	23,0	1
05003829001	183309	19,0	60,0	26,5	27,5	23,0	1

Belt C 2 Zyklop-kärkihylysarja kuusiokolo, pitotoiminto, 1/2" vääntiölle

Tyypilliseen Wera-tyyliin muotoiltu vankka tekstiilivyö sekä 6 hylsyä tiiviisti pakattuna. Helposti kääntyvä hylsyjen kiinnitysmekanismi takaa hylsyjen varman pidon ja helpon irrottamisen.

Take it easy -värikoodausjärjestelmä kokojen mukaan – tarvittavan työkalun helppoon ja nopeaan löytämiseen. Sisältää karbiinihaan vyölenkkiin tai laukkuun kiinnitettäväksi. Erityisen lyhyet, kestävät kärkihylsyet, joissa Wera edistyneistä bits-kärkiteknologiaa.

Hylsyjen pitotoiminto takaa erityisen mukavan ruuvaamisen ja pienentää ruuvin katoamisriskiä työkalua paikoilleen vietäessä. Fleece-taustan ja tarranauhan avulla helppo kiinnittää esimerkiksi seinälle, hyllyyn, korjaamovaunuun tai Wera 2go -työkalukuljetusjärjestelmään.

- 6-osainen hylsyarja tukevassa tekstiilivyössä, 1/2"
- Kärkihylsyet, joilla on Wera-tekniologian edut
- Hylsyet, joissa pitotoiminto ruuveille
- Helposti kääntyvä hylsyjen kiinnitysmekanismi takaa työkalujen varman pidon ja helpon irrottamisen
- Soveltuu kiinnitettäväksi seinään, hyllylle, korjaamovaunuun ja Wera 2go-järjestelmään

Belt C 2 Zyklop-kärkihylysarja kuusiokolo, pitotoiminto, 1/2" vääntiölle



Code	EAN		
05003996001	4013288 204424		1
		○ 8740 C HF 1x 4,0x60,0; 1x 5,0x60,0; 1x 6,0x60,0; 1x 7,0x60,0; 1x 8,0x60,0; 1x 10,0x60,0	
		Belt C 0/6 1x 45,0x275,0	
		K30 1x 30,0x200,0	

8740 C HF 1 Zyklop-kärkihylysarja kuusiokolo, pitotoiminto

- Kompakti ja vankka tekstiililaatikko. Kevyt paino, pieni tilavuus

8740 C HF 1 Zyklop-kärkihylysarja kuusiokolo, pitotoiminto



Code	EAN		
05004201001	4013288 184283		1
		○ 8740 C HF 1x 4,0x60,0; 1x 5,0x60,0; 1x 6,0x60,0; 1x 7,0x60,0; 1x 8,0x60,0; 1x 10,0x60,0; 1x 12,0x60,0; 1x 14,0x60,0; 1x 17,0x60,0	

8740 C HF 2 Zyklop-kärkihylysarja kuusiokolo, pitotoiminto

- Kompakti ja vankka tekstiililaatikko. Kevyt paino, pieni tilavuus
- Pitkä malli

8740 C HF 2 Zyklop-kärkihylysarja kuusiokolo, pitotoiminto







Code	EAN		
05004210001	4013288 185457		1
		○ 8740 C HF 1x 4,0x140,0; 1x 5,0x140,0; 1x 6,0x140,0; 1x 7,0x140,0; 1x 8,0x140,0; 1x 10,0x140,0	

9529 C SB porrasavain 1/2"

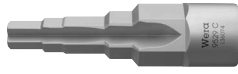
- 5-portainen (3/8", 7/16", 1/2", 16 ja 21 mm)
- 1/2" räikille
- Kromi-vanadiiniteräs

9529 C SB porrasavain 1/2"





	EAN								
Code	4013288	mm							
05136074001	228390	88,0							1

8796 LC Zyklop-jatkokappale flexible lock, pyörivä otepinta, pitkä, 1/2"

- 1/2" hylsille, joissa kuulalukitus
- Flexible Lock -järjestelmä joko lisäosan lukitukseen tai nopeaan vaihtamiseen
- Vapaasti pyörivä otepinta ruuvien ja muttereiden salamannopeaan kiristämiseen ja irrottamiseen

8796 LC Zyklop-jatkokappale flexible lock, pyörivä otepinta, pitkä, 1/2"





	EAN								
Code	4013288	mm							
05003643001	121462	1/2"	250,0						1

8796 SC Zyklop-jatkokappale flexible lock, pyörivä otepinta, lyhyt, 1/2"

- 1/2" hylsille, joissa kuulalukitus
- Flexible Lock -järjestelmä joko lisäosan lukitukseen tai nopeaan vaihtamiseen
- Vapaasti pyörivä otepinta ruuvien ja muttereiden salamannopeaan kiristämiseen ja irrottamiseen

8796 SC Zyklop-jatkokappale flexible lock, pyörivä otepinta, lyhyt, 1/2"





	EAN								
Code	4013288	mm							
05003642001	121455	1/2"	125,0						1

8794 LC Zyklop-jatkokappale, pyörivä otepinta, pitkä, 1/2"

Wera Zyklop -jatkokappale jossa hyvän otteen takaava vapaasti pyörivä otepinta salamannopeaan ruuvien ja mutterien kiristämiseen ja irrottamiseen. Mattakromatusta kromi-vanadiinista.

8794 LC Zyklop-jatkokappale, pyörivä otepinta, pitkä, 1/2"



	EAN								
Code	4013288	mm							
05003638001	121431	1/2"	250,0						1

8794 SC Zyklop-jatkokappale, pyörivä otepinta, lyhyt, 1/2"

Wera Zyklop -jatkokappale jossa hyvän otteen takaava vapaasti pyörivä otepinta salamannopeaan ruuvien ja mutterien kiristämiseen ja irrottamiseen. Mattakromatusta kromi-vanadiinista.

8794 SC Zyklop-jatkokappale, pyörivä otepinta, lyhyt, 1/2"



	EAN							
Code	4013288		mm					
05003637001	121424	1/2"	125,0					1

8789 C Zyklop T-kahva, 1/2"

Wera Zyklop T-kahva suurten vääntömomenttien siirtämiseen. 1/2" hylsille, joissa kuulalukitus. Liu'utettava vääntö, jonka ansiosta monipuolinen käyttö on mahdollista. Laadukkaasta mattakromatusta kromi-vanadiinista.

8789 C Zyklop T-kahva, 1/2"



	EAN							
Code	4013288		mm					
05003636001	121530	1/2"	250,0					3

8795 C Zyklop-nivel, 1/2"

Wera Zyklop -nivel 1/2" hylsille, joissa kuulalukitus.

8795 C Zyklop-nivel, 1/2"



	EAN							
Code	4013288		mm					
05003640001	121547	1/2"	69,0					1

8794 C Zyklop "Wobble"-jatkokappale, 1/2"

"Wobble"-jatkokappale Wera Zyklopille. Hylsyn kallistus 15° kaikkiin suuntiin. Tämä takaa nopean ja tarkan työskentelyn tiukoissa asennuspaikoissa, jonne on vaikea nähdä.

8794 C Zyklop "Wobble"-jatkokappale, 1/2"



	EAN							
Code	4013288		mm					
05003639001	121448	1/2"	52,0					1

8784 C2 Zyklop Bits-pidin, 1/2", 5/16"

Sovitin neliökannasta kuusiokantaan. Sopii 5/16" kuusiokantaisille bits-kärjille standardin DIN ISO 1173-C 8 mukaan ja Wera liitäntäsarjalle 2. Pikaistukalla.

8784 C2 Zyklop Bits-pidin, 1/2", 5/16"



	EAN							
Code	4013288			mm				
05003641001	119353	5/16"	1/2"	50,0				1

8009 Zyklop Pocket Set 1

Kompakti Zyklop-räikkä ja ruuvauskärkilipas housujen taskuun. Magneettinen kiinnitys 1/4" bits-kärjille sekä 3/8"-hylsyavaimille. Erittäin nopea työkalun vaihto lukittumattoman kiinnityksen ansiosta. Räikkäpää, joka voidaan lukita asentoihin 0°, 15° ja 90°, mahdollistaa työkalun käytön räikkänä sekä räikkäruuvitaltana.

72 hampaan hienon hammastuksen ansiosta palautuskulma on vain 5°. Laaja käyttömahdollisuudet 12 kahvaan integroidun ruuvauskärjen ansiosta.

Tukeva räikkämekanismi takaa riittävän vääntömomentin. Täydellinen Zyklop-räikän ja 12-osaisen ruuvitalttasarjan yhdistelmä.

- Kompakti Zyklop-räikkä integroidulla ruuvauskärkilippaalla
- Magneettinen kiinnitys tekee 3/8"-räikästä samalla bits-räikkäruuvitaltan 1/4"-ruuvauskärkikiinnityksellä
- Vapaasti kääntyvä räikkäpää, jossa viisi kiinteää lukitusasentoa
- Hienolla hammastuksella (72 hammasta) varustettu käännettävä räikkä pienen 5 asteen palautuskulman saavuttamiseksi
- Vapaasti keinuva ruuvauskärkilipas bits-kärkien helppoon ottamiseen ja turvalliseen säilytykseen. Lipas ei lähde irti, joten se ei pääse katoamaan.

8009 Zyklop Pocket Set 1



Code	EAN		
05004280001	4013288 221834		1
		<input type="checkbox"/> 8009 1x 3/8"x1/4"x133,0	
		<input checked="" type="checkbox"/> 851/1 BTZ 1x PH 1x25; 1x PH 2x25	
		<input checked="" type="checkbox"/> 855/1 BTZ 1x PZ 1x25; 1x PZ 2x25	
		<input checked="" type="checkbox"/> 867/1 TORX® BTZ 1x TX 10x25; 1x TX 15x25; 1x TX 20x25; 1x TX 25x25	
		<input type="checkbox"/> 840/1 BTZ 1x 3,0x25; 1x 4,0x25; 1x 5,0x25; 1x 6,0x25	

8009 Zyklop Pocket Set Imperial 1



Code	EAN		
05004282001	4013288 221841		1
		<input type="checkbox"/> 8009 1x 3/8"x1/4"x133,0	
		<input checked="" type="checkbox"/> 851/1 BTZ 1x PH 1x25; 1x PH 2x25	
		<input checked="" type="checkbox"/> 867/1 TORX® BTZ 1x TX 10x25; 1x TX 15x25; 1x TX 20x25; 1x TX 25x25	
		<input type="checkbox"/> 840/1 Z 1x 1/8"x25; 1x 5/32"x25; 1x 3/16"x25; 1x 1/4"x25	
		<input type="checkbox"/> 868/1 Z 1x # 1x25; 1x # 2x25	

8009 Zyklop Pocket Set 2

Kompakti Zyklop-räikkä ja ruuvauskärkilipas housujen taskuun. Magneettinen kiinnitys 1/4" bits-kärkiä ja 3/8"-hylsyavaimia varten. Erittäin nopea työkalunvaihto lukittumattoman kiinnityksen ansiosta.

Räikkäpäätä, joka voidaan lukita asentoihin 0°, 15° ja 90°, mahdollistaa työkalun käytön räikkänä ja räikkäruuvitaltana. 72 hampaan hienon hammastuksen ansiosta palautuskulma on vain 5°. Laajat käyttömahdollisuudet 12 kahvaan integroidun bits-kärjen ansiosta. Tukeva räikkämekanismi takaa riittävän vääntömomentin.

Täydellinen Zyklop-räikän ja 12-osaisen ruuvitalttasarjan yhdistelmä. 75 mm pitkää yleispidintä 1/4" bits-kärjille voidaan käyttää jatkokappaleena. Mukana yleisimmät hylsy koot. Tukeva tekstiilipidike 9468 vyöhön kiinnittämistä varten; sopii myös Wera 2go -järjestelmän telakointiin.

- Kompakti Zyklop-räikkä integroidulla ruuvauskärkilippaalla
- Magneettinen kiinnitys tekee 3/8"-räikästä samalla bits-räikkäruuvitaltan 1/4"-ruuvauskärkikiinnityksellä
- Vapaasti kääntyvä räikkäpäätä, jossa viisi kiinteää lukitusasentoa
- Hienolla hammastuksella (72 hammasta) varustettu käännettävä räikkä pienen 5 asteen palautuskulman saavuttamiseksi
- Vapaasti keinuva ruuvauskärkilipas bits-kärkien helppoon ottamiseen ja turvalliseen säilytykseen. Lipas ei lähde irti, joten se ei pääse katoamaan.
- Yleispidin, jossa ruostumattomasta teräksestä valmistettu hylsy ja vahva kestonagneetti, soveltuu käyttöön jatkokappaleena
- Tukeva tekstiilipidike vyöhön kiinnittämistä varten; sopii myös telakointiin Wera 2go -järjestelmään

8009 Zyklop Pocket Set 2



Code	EAN		
05004281001	4013288 223050		1
		8009 1x 3/8"x1/4"x133,0	
		893/1/1 1x 1/4"x75	
		851/1 BTZ 1x PH 1x25; 1x PH 2x25	
		855/1 BTZ 1x PZ 1x25; 1x PZ 2x25	
		867/1 TORX® BTZ 1x TX 10x25; 1x TX 15x25; 1x TX 20x25; 1x TX 25x25	
		840/1 BTZ 1x 3,0x25; 1x 4,0x25; 1x 5,0x25; 1x 6,0x25	
		8790 HMB 1x 8,0x29,0; 1x 10,0x29,0; 1x 13,0x29,0	
		9468 1x 155,0x65,0	
		Tarranauha 70 1x 50,0x70,0	

8009 Zyklop Pocket Set Imperial 2



Code	EAN		
05004283001	4013288 223067		1
		8009 1x 3/8"x1/4"x133,0	
		893/1/1 1x 1/4"x75	
		851/1 BTZ 1x PH 1x25; 1x PH 2x25	
		867/1 TORX® BTZ 1x TX 10x25; 1x TX 15x25; 1x TX 20x25; 1x TX 25x25	
		840/1 Z 1x 1/8"x25; 1x 5/32"x25; 1x 3/16"x25; 1x 1/4"x25	
		868/1 Z 1x # 1x25; 1x # 2x25	
		8790 HMB 1x 5/16"x29,0; 1x 3/8"x29,0; 1x 1/2"x29,0	
		9468 1x 155,0x65,0	
		Tarranauha 70 1x 50,0x70,0	

Zyklop Pocket

Monipuolinen ja tilaa säästävä räikkä-ruuvitalttayhdistelmä. Kompakti Zyklop-räikkä Bits-kärkilippaalla housujen taskuun. Suora magneettikiinnitys 1/4" Bits-kärjille ja 3/8" hylsyyille. Erittäin nopea työkalun vaihto lukittumattoman kiinnityksen ansiosta. Pää, joka voidaan lukita asentoihin 0°, 15° ja 90°, mahdollistaa työkalun käytön räikkänä ja räikkäruuvitaltana. 72 hampaan hienon hammastuksen ansiosta palautuskulma on vain 5°.

Laaja käyttöalue 12 kahvaan integroidun bitin ansiosta. Tukeva räikkämekanismi takaa riittävän vääntömomentin. Täydellinen Zyklop-räikän ja 12-osaisen ruuvitalttasarjan yhdistelmä. Jatkokappaleena voidaan käyttää 75 mm pitkää yleispidintä, joka on tarkoitettu 1/4" Bits-kärjille. Mukana yleisimmät hylsykoot. Tekstiililaatikossa; sopii Wera 2go -järjestelmään telakointiin.

- Kompakti Zyklop-räikkä integroidulla Bits-kärkilippaalla
- Suora magneettikiinnitys tekee 3/8" räikstä samalla Bits-räikkäruuvitaltan 1/4" Bits-kärkikiinnityksellä.
- Vapaasti kääntyvä räikkäpää, jossa viisi kiinteää lukitusasentoa
- Hienolla hammastuksella (72 hammasta) ja suunnanvaihdolla varustettu räikkä pienen 5 asteen palautuskulman saavuttamiseksi
- Katoamaton ja kääntyvä Bits-kärkilipas Bits-kärkien helppoon ottamiseen ja turvalliseen säilytykseen

8009 Zyklop Pocket Set 3



Code	EAN		
05004284001	227560		1
		8009 1x 3/8"x1/4"x133,0	
		8794 SB 1x 3/8"x125,0	
		893/1/1 1x 1/4"x75	
		8790 HMB 1x 6,0x29,0; 1x 7,0x29,0; 1x 8,0x29,0; 1x 9,0x29,0; 1x 10,0x29,0; 1x 11,0x29,0; 1x 12,0x29,0; 1x 13,0x29,0; 1x 14,0x29,0; 1x 15,0x29,0; 1x 16,0x30,0; 1x 17,0x30,0	
		851/1 BTZ 1x PH 1x25; 1x PH 2x25	
		855/1 BTZ 1x PZ 1x25; 1x PZ 2x25	
		867/1 TORX® BTZ 1x TX 10x25; 1x TX 15x25; 1x TX 20x25; 1x TX 25x25	
		840/1 BTZ 1x 3,0x25; 1x 4,0x25; 1x 5,0x25; 1x 6,0x25	
		Tarranauha 120 1x 50,0x120,0	

8009 Zyklop Pocket Set 4



Code	EAN		
05004285001	227591		1
		8009 1x 3/8"x1/4"x133,0	
		8794 SB 1x 3/8"x125,0	
		893/1/1 1x 1/4"x75	
		8790 HMB 1x 8,0x29,0; 1x 9,0x29,0; 1x 10,0x29,0; 1x 12,0x29,0; 1x 14,0x29,0; 1x 16,0x30,0; 1x 1/4"x29,0; 1x 3/16"x29,0; 1x 3/8"x29,0; 1x 7/16"x29,0; 1x 1/2"x29,0; 1x 9/16"x29,0	
		851/1 BTZ 1x PH 1x25; 1x PH 2x25	
		867/1 TORX® BTZ 1x TX 10x25; 1x TX 15x25	
		800/1 BTZ 1x 0,8x5,5x25; 1x 1,2x6,5x25	
		840/1 BTZ 1x 4,0x25; 1x 6,0x25	
		840/1 Z 1x 3/16"x25; 1x 1/4"x25	
		868/1 Z 1x # 1x25; 1x # 2x25	
		Tarranauha 120 1x 50,0x120,0	

Koloss - Tämä räikkä on myös vasara!



Räikkä, jota voidaan käyttää myös vasarana. Koloss on raskaansarjan räikkä suunnanvaihdolla, jota voidaan käyttää vähintään 600 Nm:n vääntömomentilla. Kaksinkertainen hammastus ja vähäinen 6°:n palautuskulma takaavat nopean ja tarkan ruuvaamisen myös ahtaissa ruuvaustilanteissa.

Ja mikä parasta: mikään isku ei voi rikkoa räikän mekaniikkaa. Kraftform-monikomponenttikahva optimaaliseen paine-, isku- ja vetokuormitukseen; kahvan päässä kiinnitys Koloss-jatkovaralle 8780 C tai Koloss-keskitystapille 8781 C.

Settiin kuuluu myös: 1 pehmuste materiaalien ja pintojen suojaamiseen, 1 Koloss-jatkovarsi entistäkin suurempien vääntömomenttien siirtämiseen, 1 lukitustappi ja 1 kotelo, jolla Koloss on aina helposti saatavilla.

- Kuormitettavuus vähintään 600 newtonmetriä
- Läpipainettavalla neliövääntiöllä myötä ja vastapäivään kiertämiseen
- Mukana vasaratoiminto
- Kraftform-monikomponenttikahva optimaaliseen paine-, isku- ja vetokuormitukseen
- Hienohampainen räikkämekaniikka, pieni 6°:n palautuskulma

8002 C Koloss All Inclusive -sarja, jossa ½" vääntiö



Code	EAN		
	4013288		
05133862001	162403		1
		8002 C 1x ½"x341,0	
		8782 C 1x 2x50,0	
		8780 C 1x 341,0x137	
		8000 E 1x 40,5	
		8000 HLF 1x 175,0x75,0	

8002 C Koloss ½", ½" vääntiö



Code	EAN		
	4013288		
05003692001	144607		1
		8002 C 1x ½"x341,0	
		8782 C 1x 2x50,0	
		8000 HLF 1x 175,0x75,0	

8780 C Koloss-jatkovarsi

Sitkoisesta kromimolybdeeniteräksestä valmistettu jatkovarsi Wera Kolossiin. Voidaan käyttää Wera Koloss 8002 C kanssa jatkovartena siirrettävän vääntömomentin kasvattamiseen. Krafftform-monikomponenttikahva optimaaliseen paine-, isku- ja vetokuormitukseen. Turvallisuusohjeet on pysyvästi laseroitu.

8780 C Koloss-jatkovarsi



	EAN	⌀	ℓ							
Code	4013288	mm	mm							
05003695001	144614	341,0	137							1

8781 C Koloss keskitystappi

Keskitystappi Wera Kolossiin. Silmukoiden ja reikien kohdistamiseen. Kartiomainen tuurna, elastiseksi karkaistu kromimolybdeeniteräs.

8781 C Koloss keskitystappi



	EAN	⌀	ℓ							
Code	4013288	mm	mm							
05003696001	144683	50	135,0							1

8782 C Koloss -suojakumisarja

Suojakumit Wera Kolossiin. Työkappaleiden materiaalien ja pintojen suojaamiseen. Joustava termoplastinen elastomeerimateriaali tuo pitkäkestoista elastisuutta ja erinomaista suojaa.

8782 C Koloss -suojakumisarja



	EAN	#	mm							
Code	4013288	#	mm							
05003697001	144690	2	50,0							1

8000 E Lukitustappi



	EAN	⌀								
Code	4013288	mm								
05136400001	194633	40,5								1

Belt C (tekstiilivyö), 6-osainen, tyhjä

- Tyhjä tekstiilivyö 6 hylsulle/kärkihylsulle, 1/2"
- Karbiinihaalla
- Helposti kääntyvä hylsyjen kiinnitysmekanismi takaa työkalujen varman pidon ja helpon irrottamisen
- Soveltuu kiinnitettäväksi seinään, hyllylle, korjaamovaunuun ja Wera 2go-järjestelmään

Belt C (tekstiilivyö), 6-osainen, tyhjä



Code	EAN									
05003892001	205797									1

Belt C 0/6
1x 45,0x275,0
K30
1x 30,0x200,0

9602 Magneettillista hylsille, 1/2", tyhjä

1 magneettillista hylsille, tyhjä. Jopa 10 hylsille ja/tai kärkihylsille, joissa 1/2" kiinnitys.

Magneettillista mahdollistaa tilapäisen kiinnityksen metallipintoihin, ja Twist to unlock -avaustoiminnon ansiosta siinä on turvallinen hylsyn kiinnitys sekä helppo irrotus.

- Magneettillista, jossa turvallinen hylsyn kiinnitys ja helppo irrotus (Twist to unlock -avaus) – tilapäiseen kiinnitykseen seinään, hyllyyn tai korjaamovaunuun
- Helposti kääntyvä hylsyjen kiinnitysmekanismi takaa työkalujen varman pidon ja helpon irrottamisen
- Tyhjä, jopa 10 hylsille, 1/2"

9602 Magneettillista hylsille, 1/2", tyhjä

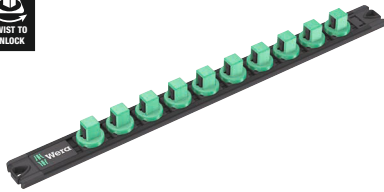

	EAN							
Code	4013288	mm	mm					
05136422001	223340	30,0	370,0					1

Belt C Impaktor (tekstiilivyö), 9-osainen, tyhjä



Code	EAN			
05003893001	211484			1
		Belt C Impaktor 0/9	1x 71,0x210,0	
		K30	1x 30,0x200,0	

Zyklop Mini - Vahva ja kaunis

Zyklop Mini 1 & 2
60 hienoa hammasta mahdollistavat pienen palautuskulman, 6°, mikä sopii tarkkaan työhön.

Zyklop Mini 1 & 2
Matala korkeus sopii kaikkiin erityisen ahtaisiin asennuspaikkoihin.

Zyklop Mini 1
Uritettu pyörä nopeaan ruuvaamiseen.

Zyklop Mini 1 & 2
Pehmeä suunnanvaihto. Yksinkertainen suunnanvaihto vasemmalle/oikealle.



Mini 1 Mini 2

Zyklop Mini 2
Zyklop Mini 2 sopii Wera 8790 FA -hylsyjen käyttöön. Matalan rakenteensa ansiosta ne sopivat ihanteellisesti kaikkiin erityisen ahtaisiin työskentelypaikkoihin.

Wera Zyklop Mini 1: Voiman ja kauneuden yhteispeliä. Uskomattoman vankka taotun täyteräsrunгон ansiosta. Kestää jopa 65 Nm:n vääntömomentin.

Pieni versio sopii erityisesti ahtaisiin ruuvauspaikkoihin. Uritettu pyörä mahdollistaa nopean ruuvaamisen. Sarja laadukkaassa Wera Bit-Check -rasiassa, jossa myös hylsysovitin ja vyöpidike. Työkalut voidaan kiinnittää ja irrottaa helposti. Erittäin vankka ja pitkä käyttöikä.

- Bit-Check-sarjat vakuuttavat toiminnallisuudellaan ahtaissakin tiloissa
- Weran bits-kärkiräikkä erityisen nopeaan ruuvaamiseen myös ahtaissa työtilanteissa
- Ihanteellinen ahtaisiin ruuvaustilanteisiin
- Sitkeäksi karkaistut bits-kärjet yleiskäyttöön
- Kätevässä ja vankassa Bit-Check-laukussa

Bit-Check 30 Zyklus Mini 1



Code	EAN			
05073640001	144652			1
			8001 A 1x 1/4"x87,0	
		○	870/1 1x 1/4"x25 ¹⁾	
		●	889/4/1 K 1x 1/4"x50	
		+	851/1 TZ PH 2x PH 1x25; 3x PH 2x25; 1x PH 3x25	
		+	855/1 TH PZ 1x PZ 1x25; 3x PZ 2x25; 1x PZ 3x25	
		✦	867/1 TZ TORX® 1x TX 10x25; 1x TX 15x25; 1x TX 20x25; 1x TX 25x25; 1x TX 30x25; 1x TX 40x25	
		✦	867/1 Z TORX® B0 1x TX 10x25; 1x TX 15x25; 1x TX 20x25; 1x TX 25x25; 1x TX 30x25	
		⊖	800/1 TZ 1x 1,0x5,5x25	
		○	840/1 Z Hex-Plus 1x 3,0x25; 1x 4,0x25; 1x 5,0x25; 1x 6,0x25; 1x 8,0x25	

¹⁾ Kuulalukituksella; käsikäyttöisille hylsyille

Bit-Check 30 Zyklus Mini 2



Code	EAN			
05346293001	145765			1
			8001 A 1x 1/4"x87,0	
		●	889/4/1 K 1x 1/4"x50	
		○	870/1 1x 1/4"x25 ¹⁾	
		+	851/1 TZ PH 2x PH 1x25; 3x PH 2x25; 1x PH 3x25	
		✦	867/1 TZ TORX® 1x TX 10x25; 1x TX 15x25; 1x TX 20x25; 1x TX 25x25; 1x TX 30x25; 1x TX 40x25	
		✦	867/1 Z TORX® B0 1x TX 10x25; 1x TX 15x25; 1x TX 20x25; 1x TX 25x25; 1x TX 30x25	
		○	840/1 Z Hex-Plus 1x 3/32"x25; 1x 1/8"x25; 1x 5/32"x25; 1x 3/16"x25; 1x 1/4"x25	
		⊖	800/1 TZ 1x 1,0x5,5x25	
		○	868/1 Z 1x # 1x25; 3x # 2x25; 1x # 3x25	

¹⁾ Kuulalukituksella; käsikäyttöisille hylsyille

Kraftform Kompakt Zyklus Mini 2

Räikät ja ruuvit Kraftform Kompakt -muodossa. Näissä taotuisissa, täysteräksisissä Zyklus Mini 1- ja 2 -räikissä yhdistyy upea muotoilu ja uskomaton kestävyys. Erityisen nopeaan ruuvaamiseen myös ahtaissa työtilanteissa.

Aina kun ruuvaaminen koneella tai perinteisellä käsin käytettävällä työkalulla ei ole mahdollista tilasyistä, voidaan käyttää Zyklus Mini 1:ta tai Zyklus Mini 2:ta. 1 bits-kärkiräikkä Zyklus Mini 1; sopii sellaisten bits-kärkien kiinnittämiseen, joissa on 1/4" kuusiokantakiinnitys standardin DIN ISO 1173-C 6,3 ja E 6,3 mukaan, sekä Wera-liitäntäsarjoihin 1 ja 4. 1/4" hylsyjen käyttö on mahdollista Weran sovitimella 870/1. 1 hylsyräikkä Zyklus Mini 2; sopii Wera Zyklus -erikoishylsyjen 8790 FA kiinnittämiseen suoraan.

Kraftform Kompakt Zyklus Mini 2



Code	EAN		
05135918001	4013288 182180		1
		8001 A 1x 1/4"x87,0	
		8005 Zyklus Mini 2 räikkä 1x 107	
		813 1x 1/4"x78	
		870/1 1x 1/4"x25 ¹⁾	
		851/1 Z PH 1x PH 1x25; 1x PH 2x25	
		855/1 Z PZ 1x PZ 1x25; 1x PZ 2x25	
		867/1 TORX® 1x TX 10x25; 1x TX 15x25; 1x TX 20x25; 1x TX 25x25; 1x TX 30x25; 1x TX 40x25	
		840/1 Z Hex-Plus 1x 3,0x25; 1x 4,0x25; 1x 5,0x25; 1x 6,0x25	
		8790 FA 1x 4,0; 1x 5,0; 1x 5,5; 1x 6,0; 1x 7,0; 1x 8,0; 1x 10,0; 1x 12,0; 1x 13,0	
		Tarranauha 120 1x 50,0x120,0	

¹⁾ Kuulalukitusella; käsikäyttöisille hylsyille

Tool-Check PLUS

Työkalusetti, johon kuuluu räikkä, bits-kärkiä, hylsyjä ja ruuvitalttakahva kompaktiin tilaan pakattuna. Täydellinen yleisapuväline moniin ruuvaustöihin. Laadukas bits-ruuvitalttakahva, jossa Kraftform Plus -muotoilu miellyttävään ergonomiseen työskentelyyn, estää rakkuloiden ja kovettumien syntymisen. Kovat tartunta-alueet takaavat suuren työskentelynopeuden, kun taas pehmeät tartunta-alueet takaavat korkean vääntömomentin voimansiirron.

Bits-kärkiräikkä nopeaan työskentelyyn, kun ruuvaaminen koneella tai perinteisellä käsin käytettävällä työkalulla ei ole mahdollista tilasyistä. Nopea suunnanvaihto myötäpäivään/vastapäivään suunnanvaihtovivulla. Nopea pyörytys (peukalolla) räikkäpään reunan kautta. Helppo käyttö myös vain yhdellä kädellä. Ergonominen räikkäpää/-varsi: Kraftform-geometria, jossa täydellisesti muotoillut sormien kontaktipinnat. Räikkäpäään suoraan kiinnitettävä bits-kärki tekee työkalusta pienen, mikä sopii mataliin tiloihin.

Pieni 6°:n palautuskulma tarkkaan työhön. Taottu vankka täysteräsrunko. Yli 65 Nm:n vääntömomentit. Bits-kärkipidin Rapidaptor vapaasti pyörivällä otepinnalla: voidaan käyttää jatkokappaleena, myös aivan pienten bits-kärkien salamannopeaan vaihtoon ilman aputyökaluja pelkällä kädellä. Sitkeäksi karkaistut Bits-kärjet, yleiskäyttöön. Käsi- ja konekäyttöiset hylsytyt lähes kaikkiin käyttökohteisiin. Take it easy -värikoodausjärjestelmä kokojen mukaan – tarvittavan työkalun helppoon ja nopeaan löytämiseen. Helppo tarttua myös öljyisillä käsillä. Kuulalukitusura. Kuusiokantapulteille ja -muttereille. Mattakromatusta kromi-vanadiinista.

Tool-Check PLUS



Code	EAN		
05056490001	4013288 173003		1
		8001 A 1x 1/4"x87,0	
		813 1x 1/4"x78	
		889/4/1 K 1x 1/4"x50	
		870/1 1x 1/4"x25 ¹⁾	
		8790 HMA 1x 5,5x23,0; 1x 6,0x23,0; 1x 7,0x23,0; 1x 8,0x23,0; 1x 10,0x23,0; 1x 12,0x23,0; 1x 13,0x23,0	
		851/1 TZ PH 2x PH 1x25; 3x PH 2x25; 1x PH 3x25	
		855/1 TH PZ 1x PZ 1x25; 3x PZ 2x25; 1x PZ 3x25	
		867/1 TZ TORX® 1x TX 10x25; 1x TX 15x25; 1x TX 20x25; 1x TX 25x25; 1x TX 30x25; 1x TX 40x25	
		867/1 Z TORX® BO 1x TX 10x25; 1x TX 15x25; 1x TX 20x25; 1x TX 25x25; 1x TX 30x25	
		840/1 Z Hex-Plus 1x 3,0x25; 1x 4,0x25; 1x 5,0x25; 1x 6,0x25; 1x 8,0x25	
		800/1 TZ 1x 1,0x5,5x25	

¹⁾Kuulalukituksella; käsikäyttöisille hylsyille

Tool-Check PLUS Imperial



Code	EAN		
05056491001	4013288 178756		1
		8001 A 1x 1/4"x87,0	
		813 1x 1/4"x78	
		889/4/1 K 1x 1/4"x50	
		870/1 1x 1/4"x25 ¹⁾	
		8790 HMA 1x 3/16"x23,0; 1x 1/4"x23,0; 1x 5/16"x23,0; 1x 11/32"x23,0; 1x 3/8"x23,0; 1x 7/16"x23,0; 1x 1/2"x23,0	
		851/1 TZ PH 2x PH 1x25; 3x PH 2x25; 1x PH 3x25	
		800/1 TZ 1x 1,0x5,5x25	
		867/1 TZ TORX® 1x TX 10x25; 1x TX 15x25; 1x TX 20x25; 1x TX 25x25; 1x TX 30x25; 1x TX 40x25	
		867/1 Z TORX® BO 1x TX 10x25; 1x TX 15x25; 1x TX 20x25; 1x TX 25x25; 1x TX 30x25	
		840/1 Z Hex-Plus 1x 3/32"x25; 1x 1/8"x25; 1x 5/32"x25; 1x 3/16"x25; 1x 1/4"x25	
		868/1 V 1x # 1x25; 3x # 2x25; 1x # 3x25	

¹⁾Kuulalukituksella; käsikäyttöisille hylsyille

Tool-Check 1 IP

- 1/4" bits-kärkiräikkä sitkeäksi karkaistut bits-kärjet, Rapidaptor-pidin, sovitin ja 1/4" hylsy
- Ihanteellinen ahtaisiin ruuvaustilanteisiin
- Sitkeäksi karkaistut bits-kärjet yleiskäyttöön
- Weran sovintina 870/1 voidaan käyttää myös 1/4" hylsyjen kanssa
- Take it easy -värikoodausjärjestelmä: Värikoodit profiilien ja koon mukaan

Tool-Check 1 IP



Code	EAN		
05073220001	162526		1
		8001 A 1x 1/4"x87,0	
		870/1 1x 1/4"x25 ¹⁾	
		889/4/1 K 1x 1/4"x50	
		851/1 TZ PH 2x PH 1x25; 3x PH 2x25; 1x PH 3x25	
		855/1 TH PZ 1x PZ 1x25; 3x PZ 2x25; 1x PZ 3x25	
		867/1 TZ TORX® 1x TX 10x25; 1x TX 15x25; 1x TX 20x25; 1x TX 25x25; 1x TX 30x25; 1x TX 40x25	
		867/1 Z TORX® BO 1x TX 10x25; 1x TX 15x25; 1x TX 20x25; 1x TX 25x25; 1x TX 30x25	
		800/1 TZ 1x 1,0x5,5x25	
		840/1 Z Hex-Plus 1x 3,0x25; 1x 4,0x25; 1x 5,0x25; 1x 6,0x25; 1x 8,0x25	
		8790 HMA 1x 5,5x23,0; 1x 6,0x23,0; 1x 7,0x23,0; 1x 8,0x23,0; 1x 10,0x23,0; 1x 12,0x23,0; 1x 13,0x23,0	

¹⁾ Kuulalukituksella; käsikäyttöisille hylsyille

Tool-Check Automotive 1

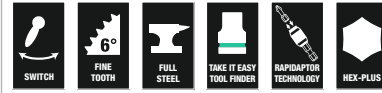

Code	EAN		
05200995001	165343		1
		8001 A 1x 1/4"x87,0	
		870/1 1x 1/4"x25 ¹⁾	
		889/4/1 K 1x 1/4"x50	
		851/1 TZ PH 1x PH 1x25; 1x PH 2x25; 1x PH 3x25	
		867/1 TZ TORX® 1x TX 10x25; 1x TX 15x25; 1x TX 20x25; 1x TX 25x25; 1x TX 30x25; 1x TX 40x25	
		867/1 Z TORX® BO 1x TX 10x25; 1x TX 15x25; 1x TX 20x25; 1x TX 25x25; 1x TX 30x25	
		800/1 TZ 1x 1,0x5,5x25	
		840/1 Z Hex-Plus 1x 3,0x25; 1x 4,0x25; 1x 5,0x25; 1x 6,0x25; 1x 8,0x25	
		860/1 XZN 1x M 4x25; 1x M 5x25; 1x M 6x25; 1x M 8x25	
		873/1 Five Lobe 1x 20x25; 1x 25x25; 1x 27x25; 1x 30x25	
		8790 HMA 1x 5,5x23,0; 1x 6,0x23,0; 1x 7,0x23,0; 1x 8,0x23,0; 1x 10,0x23,0; 1x 12,0x23,0; 1x 13,0x23,0	

¹⁾ Kuulalukituksella; käsikäyttöisille hylsyille

Bit-Check 10 Zyklop Mini BiTorsion 1

Paljon työkaluja pienessä tilassa. Lajittelu profiilien ja kokojen mukaan mahdollistaa nopean pääsyn oikeaan bits-kärkeen. Weran bits-kärkiräikkä. Taottu täysteräsrunko. 60 hienoa hammasta mahdollistavat pienen palautuskulman, 6°, mikä sopii tarkkaan työhön. Yksinkertainen suunnanvaihto myötäpäivään/vastapäivään. Ergonomisesti muotoiltu räikkäpäjä ja -varsi.

- 1/4" bits-kärkiräikkä ja BiTorsion Bits-kärjet, jotka kestävät pitkään

Bit-Check 10 Zyklop Mini BiTorsion 1



Code	EAN		
05057418001	4013288 195951		1
		8001 A 1x 1/4"x87,0	
		851/1 BTZ PH 1x PH 1x25; 1x PH 2x25	
		855/1 BTZ PZ 1x PZ 1x25; 1x PZ 2x25	
		867/1 TORX® BTZ 1x TX 15x25; 1x TX 20x25; 1x TX 25x25	
		840/1 BTZ Hex-Plus 1x 4,0x25; 1x 5,0x25	

Bit-Check 10 Zyklop Mini 1

Paljon työkaluja pienessä tilassa. Lajittelu profiilien ja kokojen mukaan mahdollistaa nopean pääsyn oikeaan bits-kärkeen. Weran bits-kärkiräikkä.

Taottu täysteräsrunko. 60 hienoa hammasta mahdollistavat pienen palautuskulman, 6°, mikä sopii tarkkaan työhön. Yksinkertainen suunnanvaihto myötäpäivään/vastapäivään. Ergonomisesti muotoiltu räikkäpäjä ja -varsi.

- Sitkeäksi karkaistut bits-kärjet yleiskäyttöön

Bit-Check 10 Zyklop Mini 1



Code	EAN		
05073645001	4013288 168115		1
		8001 A 1x 1/4"x87,0	
		851/1 Z PH 1x PH 1x25; 1x PH 2x25	
		855/1 Z PZ 1x PZ 1x25; 1x PZ 2x25	
		867/1 TORX® 1x TX 15x25; 1x TX 20x25; 1x TX 25x25	
		840/1 Z Hex-Plus 1x 4,0x25; 1x 5,0x25	

Bicycle Set 1

Polkupyöräkorjaamot ja pyöräilijät rakastavat pyörien ruuvaamista. Ruuvaustyökalujen asiantuntija Wera tarjoaa Bicycle Set 1 -sarjallaan työkaluvalikoiman, joka on helppo ottaa mukaan kompaktissa ja upeasti muotoillussa kangaslaukussa.

Settiin kuuluu yleisimmät polkupyörien ruuvaamiseen tarvittavat välineet. Vankka laukku sisältää Zyklop Mini 1 -bits-kärkiräikän ja 10 bits-kärkeä, joissa on kaikki Wera-teknologian herkut. Kärkivalikoima sovitettu yleisimpiin polkupyörissä tarvittuihin kärkiin.

Muovisten lasikuituvahvisteisten rengasrautojen avulla renkaat voidaan vivuta vanteelta turvallisesti vannetta vahingoittamatta.

- Kompakti 14-osainen ruuvaustyökalusarja polkupyörän ruuvaamiseen, sopii myös mukaan otettavaksi
- Kätevä valikoima itsenäisesti tehtäviin asennus- ja korjaustöihin
- Työkalut tavallisimmille katupyörien, maastopyörien ja sähköpyörien ruuviprofiileille
- Vankka, pintaa säästävä, kompakti, tekstiilinen taitettava säilytystasku
- Sarja sisältää Mini-bits-kärkiräikän, jatkokappaleen ja kaksi lisätoiminnoilla varustettua rengasrautaa

Bicycle Set 1



Code	EAN		
05004170001	4013288 207623		1
		□ 8001 A 1x 1/4"x87,0	
		● 3899/4/1 1x 1/4"x100	
		⊕ 851/1 Z PH 1x PH 2x25	
		✱ 867/1 TORX® 1x TX 10x25; 1x TX 25x25	
		⊙ 840/1 Z Hex-Plus 1x 2,0x25; 1x 2,5x25; 1x 3,0x25; 1x 4,0x25; 1x 5,0x25; 1x 6,0x25; 1x 8,0x25	
		9502 1x 105.0	
		9503 1x 105.0	
		K70 1x 50,0x70,0	

Bicycle Set 3

Polkupyörän työkalusetti, johon kuuluu räikkä, bits-kärkiä, hylsyjä ja bits-ruuvitalttakahva kompaktiin tilaan pakattuna. Täydellinen yleisapuväline moniin ruuvauksiin.

Laadukas bits-ruuvitalttakahva, jossa Kraftform Plus -kahva miellyttävään ergonomiseen työskentelyyn, estää rakkuloiden ja kovettumien syntymisen.

Kovat tartunta-alueet takaavat suuren työskentelynopeuden, kun taas pehmeät tartunta-alueet takaavat korkean vääntömomentin voimansiirron.

Bits-kärkiräikkä nopeaan työskentelyyn, kun ruuvaaminen koneella tai perinteisellä käsin käytettävällä työkalulla ei ole mahdollista tilasyistä. Nopea suunnanvaihto myötäpäivään/vastapäivään suunnanvaihtovivulla. Nopea pyöritys (peukalolla) räikkäpäähän reunan kautta.

Helppo käyttö myös vain yhdellä kädellä. Ergonominen räikkäpäähän/-varsi: Kraftform-geometria, jossa täydellisesti muotoillut sormien kontaktipinnat.

Räikkäpäähän suoraan kiinnitettävä bits-kärki tekee työkalusta pienen, mikä sopii mataliin tiloihin. Pieni 6°:n palautuskulma tarkkaan työhön.

Taottu vankka täysteräsrunko. Yli 65 Nm:n vääntömomentit. Bits-kärkipidin Rapidaptor vapaasti pyörivällä otepinnalla: voidaan käyttää jatkokappaleena, myös aivan pienten bits-kärkien salamanopeaan vaihtoon ilman aputyökaluja pelkällä kädellä.

Kovat bits-kärjet, yleiskäyttöön. Käsi- ja konekäyttöiset hylsyjä lähes kaikkiin käyttökohteisiin.

Take it easy -värikoodausjärjestelmä kokojen mukaan – tarvittavan työkalun helppoon ja nopeaan löytämiseen. Helppo tarttua myös öljyisillä käsillä. Kuulalukitusuralla. Kuusiokantaruuveille ja -muttereille. Mattakromatusta kromi-vanadiinista.

- Kompakti 41-osainen ruuvaustyökalusarja polkupyörän ruuvaamiseen, sopii myös mukaan otettavaksi
- Kätevä valikoima itsenäisesti tehtäviin asennus- ja korjaustöihin
- Työkalut tavallisimmille katupyörien, maastopyörien ja sähköpyörien ruuviprofiileille
- Take it easy -värikoodausjärjestelmä: Värikoodit koon mukaan
- Vankka, pintaa säästävä, kompakti ja kevyt tekstiilinen säilytystasku
- Mukana kaksi rengasrautaa, joissa on lisätoimintoja

Bicycle Set 3



Code	EAN		
05004172001	4013288 211248		1
		8001 A 1x 1/4"x87,0	
		813 1x 1/4"x78	
		889/4/1 K 1x 1/4"x50	
		870/1 1x 1/4"x25 ¹⁾	
		8790 HMA 1x 5,5x23,0; 1x 6,0x23,0; 1x 7,0x23,0; 1x 8,0x23,0; 1x 10,0x23,0; 1x 13,0x23,0; 1x 15,0x23,0	
		851/1 TZ PH 1x PH 1x25; 2x PH 2x25; 1x PH 3x25	
		867/1 TZ TORX® 1x TX 10x25; 1x TX 15x25; 2x TX 20x25; 2x TX 25x25; 1x TX 27x25; 1x TX 30x25; 1x TX 40x25	
		800/1 TZ 1x 0,5x4,0x25; 1x 0,6x4,5x25; 1x 1,0x5,5x25	
		840/1 Z Hex-Plus 1x 2,0x25; 1x 2,5x25; 1x 3,0x25; 1x 4,0x25; 1x 5,0x25; 1x 6,0x25; 1x 8,0x25	
		842/1 Z 1x 2,5x25; 1x 3,0x25; 1x 4,0x25; 1x 5,0x25; 1x 6,0x25	
		9502 1x 105.0	
		9503 1x 105.0	
		K120 1x 50,0x120,0	

¹⁾Kuulalukitusella; käsikäyttöisille hylsyille

Bicycle Set 3 A

Polkupyörän työkalusetti, johon kuuluu räikkä, Bits-kärkiä, hylsyjä ja Bits-ruuvitalttakahva kompaktiin tilaan pakattuna. Täydellinen yleisapuväline moniin ruuvaustöihin. Erityinen lisä: setti sisältää kaksi laukku – isommassa laukussa voidaan säilyttää koko settiä, ja pienessä pehmeässä laukussa yksittäisiä työkaluja voi kuljettaa tien päällä turvallisesti mukana trikoissa. Pehmeässä laukussa on lisäksi lenkit CO₂-patruunoiden kiinnitykseen (patruunat eivät sisälly toimitukseen).

Mukana kätevä ketjutyökalu (ketjun niittaustyökalu ja ketjunpidin) polkupyörän ketjujen korjaukseen.

Laadukas Bits-ruuvitalttakahva, jossa Kraftform Plus -muotoilu miellyttävään ergonomiseen työskentelyyn. Bits-kärkiräikkä nopeaan työskentelyyn, kun ruuvaaminen koneella tai perinteisellä käsin käytettävällä työkalulla ei ole mahdollista tilasyistä. Nopea suunnanvaihto myötäpäivään/vastapäivään suunnanvaihtovivulla. Nopea pyörytys (peukalolla) räikkäpään reunan kautta. Helppo käyttö myös vain yhdellä kädellä. Ergonominen räikkäpää/-varsi: Kraftform-geometria, jossa täydellisesti muotoillut sormien kontaktipinnat. Bits-kärki kiinnitetään suoraan räikkäpäähän, minkä ansiosta työkalu on kompakti ja sopii mataliin tiloihin. Pieni 6°:n palautuskulma tarkkaan työhön. Taottu vankka täysteräsrunko. Yli 65 Nm:n vääntömomentit. Bits-kärkipidin Rapidaptor vapaasti pyörivällä otepinnalla: käytetään jatkokappaleena, myös aivan pienten Bits-kärkien salamannopeaan vaihtoon ilman aputyökaluja yhdellä kädellä.

Zyklop-hylsy, joiden kokokohtaiset värikoodit ja kokomerkintä helpottavat ja nopeuttavat tarvittavan hylsyn löytämistä. Takaosan uritetun reunan ansiosta hylsyjä on helppo käsitellä myös öljyisillä käsillä. Kuulalukitusura. Kuusiokantaruuveille ja -muttereille. Valmistettu mattakromatusta kromi-vanadiinista.

Muovisten lasikuituvahvisteisten rengasrautojen avulla renkaat voidaan vivuta vanteelta turvallisesti vannetta vahingoittamatta. Yksi rengasrauta, jossa venttiin uloskiertäjä, ja yksi rengasrauta, jossa 1/4" Bits-kärkikiinnitys.

- Kompakti 41-osainen ruuvaustyökalusarja polkupyörän ruuvaamiseen, sopii myös mukaan otettavaksi
- Kätevä valikoima itsenäisesti tehtäviin asennus- ja korjaustöihin
- Työkalut tavallisimmille katupyörien, maastopyörien ja sähköpyörien ruuviprofiileille
- Take it easy -värikoodausjärjestelmä: Värikoodit koon mukaan
- Vankka, pintaa säästävä, kompakti ja kevyt tekstiilinen säilytystasku
- Mukana kaksi rengasrauta, joissa on lisätoimintoja

Bicycle Set 3 A



Code	EAN		
05004183001	4013288 227607		1
		8001 A 1x 1/4"x87,0	
		813 1x 1/4"x78	
		3899/4/1 1x 1/4"x100	
		889/4/1 K 1x 1/4"x50	
		870/1 1x 1/4"x25 ¹⁾	
		8790 HMA 1x 5,5x23,0; 1x 6,0x23,0; 1x 8,0x23,0; 1x 9,0x23,0; 1x 10,0x23,0; 1x 13,0x23,0; 1x 15,0x23,0	
		851/1 TZ 1x PH 1x25; 1x PH 2x25	
		867/1 TZ TORX® 1x TX 10x25; 1x TX 15x25; 1x TX 20x25; 1x TX 25x25; 1x TX 27x25; 1x TX 30x25	
		800/1 TZ 1x 0,5x4,0x25; 1x 0,6x4,5x25	
		840/1 Z 1x 2,0x25; 1x 2,5x25; 1x 3,0x25; 1x 4,0x25; 1x 5,0x25; 1x 6,0x25; 1x 8,0x25	
		842/1 Z 1x 2,5x25; 1x 3,0x25; 1x 4,0x25; 1x 5,0x25; 1x 6,0x25	
		9502 1x 105,0	
		9503 1x 105,0	
		9513	
		9512	
		9481 1x 203,0x85,0	
		9480 1x 90,0x135,0	
		Tarranauha 120 1x 50,0x120,0	

¹⁾Kuulalukitusella; käsikäyttöisille hylsyille

Bicycle Set 9

Paljon polkupyörätyökaluja pienessä tilassa. 9 ruostumattomasta teräksestä valmistetun bits-kärjen lajittelu profiilien ja kokojen mukaan mahdollistaa nopean pääsyn oikeaan työkaluun.

Mukana Weran bits-kärkiräikkä Zyklop Mini 1, jossa on taottu täysteräsrunko. 60 hienoa hammasta takaavat pienen 6°:n palautuskulman, mikä sopii tarkkaan työhön. Uritettu peukalopyörä mahdollistaa nopean ruuvaamisen ahtaissa tiloissa, kun räikkätoiminnolle ei ole tilaa.

Yksinkertainen suunnanvaihto myötäpäivään/vastapäivään.

Ergonomisesti muotoiltu räikkäpää ja -varsi. Take it easy -värikoodausjärjestelmä kokojen mukaan – tarvittavan työkalun helppoon ja nopeaan löytämiseen.

- 10-osainen Zyklop Mini -setti
- Miniräikkä sopii 1/4"-hylsyjen suoraan kiinnitykseen
- Taottu täysteräsrunko; yli 65 Nm:n vääntömomentit
- Hienohampainen räikkämekaniikka ja pieni 6°:n palautuskulma
- Ruostumattomasta teräksestä valmistetut bits-kärjet

Bicycle Set 9



Code	EAN		
05004177001	4013288 220646		1
		8001 A 1x 1/4"x87,0	
		3851/1 TS PH 1x PH 2x25	
		3867/1 TS TORX® 1x TX 10x25; 1x TX 25x25	
		3840/1 TS 1x 2,0x25; 1x 2,5x25; 1x 3,0x25; 1x 4,0x25; 1x 5,0x25; 1x 6,0x25	

8001 A Zyklop Mini 1 Bits-kärkiräikkä 1/4" SB, 1/4" vääntiö

Weran bits-kärkiräikkä. helppo käyttää myös yhdellä kädellä ahtaissa ruuvauskohteissa. Taottu täysteräsrunko. 60 hienoa hammasta mahdollistavat pienen palautuskulman, 6°, mikä sopii tarkkaan työhön.

Uritettu pyörä mahdollistaa nopean ruuvaamisen ahtaissa tiloissa, kun räikkätoiminnolle ei ole tilaa. Yksinkertainen suunnanvaihto myötäpäivään/vastapäivään. Ergonomisesti muotoiltu räikkäpää ja -varsi. 1/4" bits-kärkien ja hylsyjen kiinnittämiseen.

- Sopii sellaisten bits-kärkien suoraan kiinnittämiseen, joissa on 1/4" kuusiokantakiinnitys
- Taottu täysteräsrunko
- Yli 65 Nm:n vääntömomentit
- Hienohampainen räikkämekaniikka ja pieni 6°:n palautuskulma
- Ihanteellinen ahtaisiin ruuvaustilanteisiin

8001 A Zyklop Mini 1 Bits-kärkiräikkä 1/4" SB, 1/4" vääntiö



Code	EAN			
05073230001	144638			1
		● 8001 A		
			1x 1/4"x87,0	
		○ 870/1		
			1x 1/4"x25 ¹⁾	

¹⁾ Kuulalukituksella; käsikäyttöisille hylsyille

8005 Zyklop Mini 2 -räikkä

Zyklop Mini 2 Wera Zyklop -erikoishylsyjen suoraan kiinnittämiseen. Työkalussa yhdistyy näyttävä muotoilu ja uskomaton kestävyys.

Erityisen nopeaan ruuvaamiseen myös ahtaissa työtilanteissa. Aina kun ruuvaaminen koneella tai perinteisellä käsityökalulla ei ole mahdollista tilasyistä, voidaan käyttää Zyklop Mini 2:ta.

- Zyklop-erikoishylsyjen suora kiinnitys
- Pieni 6°:n palautuskulma tarkkaan työhön
- Yksinkertainen suunnanvaihto myötäpäivään/vastapäivään
- Ihanteellinen erityisen ahtaisiin asennuspaikkoihin

8005 Zyklop Mini 2 -räikkä



	EAN	mm								
Code	4013288	mm								
05003660001	179616	107								1

8008 A Zyklop Mini 3 -räikkä, jossa 1/4" vääntiö

Helppo käyttää myös yhdellä kädellä ahtaissa ruuvauskohteissa. Taottu täysteräsrunko. 60 hienoa hammasta mahdollistavat pienen palautuskulman, 6°, mikä sopii tarkkaan työhön.

Uritettu pyörä mahdollistaa nopean ruuvaamisen ahtaissa tiloissa, kun räikkätoiminnolle ei ole tilaa. Yksinkertainen suunnanvaihto myötöpäivään/vastapäivään. Ergonomisesti muotoiltu räikkäpäätä ja -varsi.

- Miniräikkä sopii 1/4"-hylsyjen suoraan kiinnitykseen
- Taottu täysteräsrunko; yli 65 Nm:n vääntömomentit
- Hienohampainen räikkämekaniikka ja pieni 6°:n palautuskulma
- Yksinkertainen suunnanvaihto myötöpäivään/vastapäivään
- Ihanteellinen ahtaisiin ruuvaustilanteisiin

8008 A Zyklop Mini 3 -räikkä



	EAN							
Code	4013288		mm					
05003793001	211699	1/4"	87,0					1

8790 FA Zyklop-hylsy, 1/4" vääntiö ja Hex 11 -kiinnitys

Zyklop-hylsy, jossa 1/4 tuuman kuusikulmainen HEX- kiinnitys, on tarkoitettu manuaaliseen ruuvaamiseen 1/4" tuuman räikällä.

8790 FA Zyklop-hylsy, 1/4" vääntiö ja Hex 11 -kiinnitys



	EAN							
Code	4013288	mm	mm	mm	mm	mm		
05003665001	179623	4,0	9,5	6,4	11,8	18,0		1
05003666001	179630	4,5	9,5	7,0	11,8	18,0		1
05003667001	179647	5,0	9,5	7,6	11,8	18,0		1
05003668001	179654	5,5	9,5	8,2	11,8	18,0		1
05003669001	179661	6,0	9,5	9,2	11,8	18,0		1
05003670001	183408	7,0	9,5	10,4	11,8	18,0		1
05003675001	179678	8,0	9,5	11,5	11,8	18,0		1
05003690001	179685	10,0	9,5	13,8	11,8	18,0		1
05003684001	183415	12,0	9,5	16,8	11,8	18,0		1
05003685001	179692	13,0	9,5	17,8	11,8	18,0		1





Joker -kiintoavaimet

Joker – Osa.Kaiken.Paremmiin.

Erittäin pieni palautuskulma

Päätyvastus nopeaan ruuvaukseen

Käytännöllinen pitotoiminto

Turvallinen poisluiskahtamisen eston ansiosta

Laadukas, metrinen räikkälänkkiavain Weralta: Kaikki, mihin kiintoavaimen on pystyttävä. Ja paljon enemmän. Nopeampi, parempi, kauniimpi. Todellinen jokeri. Uuden sukupolven kiintoavain-räikkälänkit.

Kuusikantaisille pulteille ja muttereille. Kiintoavaimen metallilevyssä on pitotoiminto, joka pienentää ruuvien ja muttereiden häviämisen riskiä. Kiintoavaimen vaihdettava metallilevy puree pultteihin ja muttereihin erittäin kovilla hampaillaan ja vähentää poisluiskahtamisen vaaraa. Integroitu päätyvastus estää ruuvien poisluiskahtamisen alaspäin ja mahdollistaa korkean vääntömomentin.

Kaksinkertainen kuusikulmainen geometria varmistaa, että työkalu pysyy kiinni ruuvissa tai mutterissa ja siten vähentää poisluiskahtamisen riskiä. Kitapuolen vain 30°:n palautuskulman ansiosta avainta ei tarvitse kääntää aikaa vievästi ruuvattaessa.

Lenkkipuolen räikkämekanismi ja erityisen hienot hampaat, joita on 80 kappaletta, takaavat joustavan käytön myös ahtaissa tiloissa. Erityinen taottu geometria takaa suuren vääntömomentin voimansiirron ja suuren taivutusjäykkyyden.

Valmistettu laadukkaasta kromimolybdeeniteräksestä, pinnoitteena nikkeli-kromi, joka suojaa korroosiota vastaan. Take it easy -värikoodausjärjestelmä: Värikoodit koon mukaan.

- Kiintoavain pään metallilevyn tuoma käytännöllinen pitotoiminto
- Päätyvastus estää poisluiskahtamisen
- Kaksoiskuusio-geomateria vähentää poisluiskahtamisen riskiä
- Palautuskulma vain 30 astetta
- Take it easy -värikoodausjärjestelmä: Värikoodit koon mukaan

6000 Joker-räikkälänkkiavain



	EAN							
Code			mm	mm	mm	mm	mm	
05073268001	167309		8	144	20	5,5	18	3
05073270001	164360		10	159	22	5,5	21	3
05073271001	167316		11	165	25	6,3	22	3
05073272001	167323		12	170,7	26,3	6,6	25	3
05073273001	164377		13	177	27,3	7	25	3
05073274001	167330		14	188	29,3	7,5	28	3
05073275001	167347		15	200	32,3	7,8	28,5	3
05073276001	167392		16	212	35	8,2	32,7	3
05073277001	164384		17	224	37,2	8,5	32,7	3
05073278001	167408		18	235	39	9	33,8	3
05073279001	164391		19	246	42	9,5	34,8	3

6000 Joker -räikkälänkkiavain, tuumainen



	EAN							
Code				mm	mm	mm	mm	
05073280001	167354		5/16"	144	20	5,5	18	3
05073281001	167361		3/8"	159	22	5,5	21	3
05073282001	167378		7/16"	165	25	6,3	22	3
05073283001	167385		1/2"	177	27,3	7	25	3
05073284001	167415		9/16"	188	29,3	7,5	28	3
05073285001	167422		5/8"	212	35	8,2	32,7	3
05073286001	167439		11/16"	235	39	9	33,8	3
05073287001	167446		3/4"	246	42	9,5	34,8	3

9630 Magneettilista 6000 Joker 1 -räikkälenkkiavainsarja

- 11-osainen
- Lista pysyy vahvan magneetin ansiosta varmasti metallipinnoilla. Vaihtoehtoisesti lista voidaan myös ruuvata kiinni seinään
- Listassa olevat kiinnittimet varmistavat työkalujen täydellisen paikallaan pysymisen

9630 Magneettilista 6000 Joker 1 -räikkälenkkiavainsarja



Code	EAN		
05020014001	228949		1
		6000 Joker 1x 8x144; 1x 10x159; 1x 11x165; 1x 12x170,7; 1x 13x177; 1x 14x188; 1x 15x200; 1x 16x212; 1x 17x224; 1x 18x235; 1x 19x246	
		9610 1x 30,0x370,0	

9631 Magneettilista 6000 Joker 2 -räikkälenkkiavainsarja

- 5-osainen

9631 Magneettilista 6000 Joker 2 -räikkälenkkiavainsarja



Code	EAN		
05020015001	229847		1
		6000 Joker 1x 8x144; 1x 10x159; 1x 13x177; 1x 17x224; 1x 19x246	
		9610 1x 30,0x370,0	

9632 Magneettilista 6000 Joker Imperial 1 -räikkälenkkiavainsarja

- 8-osainen

9632 Magneettilista 6000 Joker Imperial 1 -räikkälenkkiavainsarja



Code	EAN		
05020016001	229861		1
		6000 Joker Imperial 1x 5/16"x144; 1x 3/8"x159; 1x 7/16"x165; 1x 1/2"x177; 1x 9/16"x188; 1x 5/8"x212; 1x 11/16"x235; 1x 3/4"x246	
		9610 1x 30,0x370,0	

6000 Joker 11 Set 1 -räikkälänkkiavainsarja

- Vankassa taitettavassa säilytystaskussa

6000 Joker 11 Set 1 -räikkälänkkiavainsarja



Code	EAN		
05020013001	4013288 167521		1
6000 Joker 1x 8x144; 1x 10x159; 1x 11x165; 1x 12x170,7; 1x 13x177; 1x 14x188; 1x 15x200; 1x 16x212; 1x 17x224; 1x 18x235; 1x 19x246			

6000 Joker 8 Imperial Set 1 -räikkälänkkiavainsarja, tuumainen

- Vankassa taitettavassa säilytystaskussa

6000 Joker 8 Imperial Set 1 -räikkälänkkiavainsarja, tuumainen



Code	EAN		
05020012001	4013288 167514		1
6000 Joker Imperial 1x 5/16"x144; 1x 3/8"x159; 1x 7/16"x165; 1x 1/2"x177; 1x 9/16"x188; 1x 5/8"x212; 1x 11/16"x235; 1x 3/4"x246			

6000/6002 Joker 6 Set 1 -räikkälänkki / kaksoiskiintoavainsarja

- Joker-kaksoiskiintoavain on erinomainen ruuvien ja muttereiden kiristämiseen.
- Vankassa taitettavassa säilytystaskussa

6000/6002 Joker 6 Set 1 -räikkälänkki / kaksoiskiintoavainsarja



Code	EAN		
05020022001	4013288 173034		1
6000 Joker 1x 10x159; 1x 13x177; 1x 17x224; 1x 19x246 6002 Joker Double 1x 10x13x167; 1x 17x19x235			

6000 Joker 4 Set 1 -räikkälänkkiavainsarja

- Vankassa taitettavassa säilytystaskussa

6000 Joker 4 Set 1 -räikkälänkkiavainsarja



Code	EAN		
05073290001	4013288 164407		1
6000 Joker 1x 10x159; 1x 13x177; 1x 17x224; 1x 19x246			

6000 Joker 4 Imperial Set 1 -räikkälänkkiavainsarja, tuumainen

- Vankassa taitettavassa säilytystaskussa

6000 Joker 4 Imperial Set 1 -räikkälänkkiavainsarja, tuumainen



Code	EAN		
05073295001	167460		1
		6000 Joker Imperial 1x 7/16"x165; 1x 1/2"x177; 1x 9/16"x188; 1x 3/4"x246	
		Tarranauha 120 1x 50,0x120,0	

6001 Joker Switch

Jokeri-räikkälänkkiavain, jossa taitettu räikkäpää ja suunnanvaihtovipu. Kiintoavaimen metallilevyssä on pitotoiminto, joka pienentää ruuvien ja muttereiden häviämrisriskiä. Integroitu päätyvastus estää ruuvien poisluiskahtamisen alaspäin ja mahdollistaa korkean vääntömomentin.

Kiintoavaimen vaihdettava metallilevy puree pultteihin ja muttereihin erittäin kovilla hampaillaan ja vähentää poisluiskahtamisen vaaraa. Kaksinkertainen kuusikulmainen geometria varmistaa, että työkalu pysyy kiinni ruuvissa tai mutterissa, ja siten vähentää poisluiskahtamisen riskiä.

Kiintoavainpään vain 30°:n palautuskulma poistaa aikaa vievän tarpeen kääntää avainta ruuvattaessa. Lenkkipuolen räikkämekanismi ja erityisen hienot hampaat, joita on 80 kappaletta, takaavat joustavan käytön myös ahtaissa tiloissa.

Kuultavasti tarkka räikkämekaniikka. Kaksi vankkaa räikkäpalaa mahdollistaa äärimmäisen kestävyuden. 15° kulmaan taitettu räikkäpää takaa turvallisen työskentelyn korkeilla vääntömomenteilla. Erityinen taottu geometria takaa suuren vääntömomentin voimansiirron ja suuren taivutusjäykkyyden. Valmistettu laadukkaasta kromimolybdeeniteräksestä, pinnoitteena nikkeli-kromi, joka suojaa korroosiota vastaan. Take it easy -värikoodausjärjestelmä: Värikoodit koon mukaan.

- Kiintoavain pään metallilevyn tuoma käytännöllinen pitotoiminto
- Päätyvastus estää poisluiskahtamisen
- Erittäin hieno hammastus ja kestävä räikkämekanismi
- 15° taivutettu räikkäpää
- Take it easy -värikoodausjärjestelmä: Värikoodit koon mukaan

6001 Joker Switch -räikkälänkkiavain, suunnanvaihdolla



	EAN							
Code			mm	mm	mm	mm	mm	
05020064001	184696		8	144	20,3	5,5	18	3
05020065001	183903		10	159	23	5,5	21,5	3
05020066001	183910		11	165	24,3	6,3	22	3
05020067001	183927		12	171	26,3	6,6	25	3
05020068001	184702		13	179	27,3	7	26	3
05020069001	184719		14	187	30	7,5	28	3
05020070001	184726		15	199	32	7,8	28,8	3
05020071001	184733		16	213	35	8,2	31,7	3
05020072001	184740		17	225	37	8,5	33	3
05020073001	184757		18	234	39,5	9	34	3
05020074001	184764		19	246	42	9,5	34,7	3

6001 Joker Switch -räikkälänkkiavain, tuumainen, suunnanvaihto



	EAN							
Code			mm	mm	mm	mm	mm	
05020075001	184788		5/16"	144	20,3	5,5	18	3
05020076001	184795		3/8"	159	23	5,5	21,5	3
05020077001	184801		7/16"	165	24,3	6,3	22	3
05020078001	184818		1/2"	171	26,3	6,6	25	3
05020079001	184825		9/16"	187	30	7,5	28	3
05020080001	184832		5/8"	213	35	8,2	31,7	3
05020081001	184849		11/16"	234	39,5	9	34	3
05020082001	184771		3/4"	246	42	9,5	34,7	3

6001 Joker Switch 11 Set 1 -räikkälenkkiavainsarja

- Kompakti ja tukeva tekstiililaatikko, pieni paino ja tilavuus

6001 Joker Switch 11 Set 1 -räikkälenkkiavainsarja



Code	EAN		
05020091001	4013288 184160		1
		6001 Joker Switch 1x 8x144; 1x 10x159; 1x 11x165; 1x 12x171; 1x 13x179; 1x 14x187; 1x 15x199; 1x 16x213; 1x 17x225; 1x 18x234; 1x 19x246	
		Tarranauha 240 1x 50,0x240,0	

6001 Joker Switch 8 Imperial Set 1 -räikkälenkkiavainsarja, tuumainen

- Kompakti ja tukeva tekstiililaatikko, pieni paino ja tilavuus

6001 Joker Switch 8 Imperial Set 1 -räikkälenkkiavainsarja, tuumainen



Code	EAN		
05020093001	4013288 184153		1
		6001 Joker Switch Imperial 1x 7/16"x144; 1x 3/8"x159; 1x 7/16"x165; 1x 1/2"x171; 1x 9/16"x187; 1x 5/8"x213; 1x 11/16"x234; 1x 3/4"x246	
		Tarranauha 240 1x 50,0x240,0	

6001 Joker Switch 4 Set 1 -räikkälenkkiavainsarja

- Vankassa taitettavassa säilytystaskussa

6001 Joker Switch 4 Set 1 -räikkälenkkiavainsarja



Code	EAN		
05020090001	4013288 184139		1
		6001 Joker Switch 1x 10x159; 1x 13x179; 1x 17x225; 1x 19x246	
		Tarranauha 120 1x 50,0x120,0	

6001 Joker Switch 4 Imperial Set 1 -räikkälenkkiavainsarja, tuumainen

- Vankassa taitettavassa säilytystaskussa

6001 Joker Switch 4 Imperial Set 1 -räikkälenkkiavainsarja, tuumainen

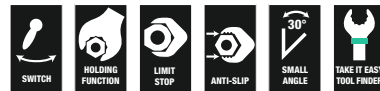

Code	EAN		
05020092001	4013288 184146		1
		6001 Joker Switch Imperial 1x 7/16"x165; 1x 1/2"x171; 1x 9/16"x187; 1x 3/4"x246	
		Tarranauha 120 1x 50,0x120,0	

6002 Joker-kaksoiskiintoavain

- Kiintoavain pään metallilevyn tuoma käytännöllinen pitotoiminto
- Päätyvastus estää poisluiskahtamisen
- Kaksoiskuusio-geomateria vähentää poisluiskahtamisen riskiä
- Palautuskulma vain 30 astetta
- Take it easy -värikoodausjärjestelmä: Värikoodit koon mukaan

6002 Joker-kaksoiskiintoavain



Code	EAN								
05020259001	219015		8	20	10	23	5,5	3	
05003760001	173010		10	23	13	27	5,5	3	
05003765001	173027		17	37	19	42	8,5	3	
05020260001	212764		20	48	22	51	10	3	
05020261001	212771		22	48	24	51	10	3	
05020262001	212788		24	51	27	60	11	3	
05020263001	212795		27	63	32	66	12	3	
05020264001	212801		30	63	32	66	12	3	

6003 Joker-kiintolenkkiavain

Koska ruuvauskohteissa on usein erittäin vähän tilaa, tarvitaan työkaluja, joilla työt onnistuvat hyvin myös ahtaissa kohteissa. Ahtaissa paikoissa työkalulta vaaditaan enemmän kiinnityspisteitä. Voidaanko myös kiintoavainta muokata niin, että työkalun kiinnitysmahdollisuudet paranevat?

Kitapuolen 7,5° asteen kulman ja kaksinkertaisen kuusikulmaisen geometrian ansiosta kiinnityspisteiden määrä kaksinkertaistuu. Kun avainta kierretään ruuvauksen aikana toistuvasti 180° pituusakselin ympäri, on olemassa neljä kiinnitysvaihtoehtoa ja mutterien tai ruuvien päihin voidaan tarttua 15°:n välein.

Joker 6003:n kätevä kitageometria lisää merkittävästi käyttömahdollisuuksia ahtaissa tiloissa. Jokeri 6003 löytää kunkin käännöksen jälkeen automaattisesti sopivan kiinnityspisteen.

Ohuessa, mutta vankassa lenkipäässä on 15° asteen kulma työkalun akseliin nähden. Laadukas pintakäsittely mahdollistaa hyvän ja kestävä korroosiosuojan.

Take it easy -värikoodausjärjestelmä: Värikoodit koon mukaan.

- Soveltuu erityisesti ahtaisiin paikkoihin
- Erityinen kitageometria lisää työkalun käyttömahdollisuuksia
- Kidan pieni palautuskulma kiristää ruuvia 15 asteen välein
- Ohut lenkipää, jossa 15°:n kulma
- Take it easy -värikoodausjärjestelmä: Värikoodit koon mukaan

6003 Joker-kiintolenkkiavain

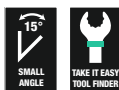

Code	EAN								
05020190001	219039		5,5	105	16	4	10	3	
05020198001	218780		6	105	16	4	10	3	
05020199001	218773		7	110	17,7	4,2	11,5	3	
05020200001	212528		8	115	19	4,5	12,5	3	
05020219001	220097		9	120	21	4,8	13,5	3	
05020201001	212542		10	125	22	5	15	3	
05020202001	212559		11	135	24,5	5	17	3	
05020203001	212566		12	148	26	5,5	18	3	
05020204001	212696		13	160	27	6	19	3	
05020205001	212702		14	167	29	6	20	3	
05020206001	212719		15	174	32	6	22	3	
05020207001	212726		16	182	35	6,5	23	3	
05020208001	212733		17	190	38	6,5	24,5	3	
05020209001	212740		18	210	39	7,5	26	3	
05020210001	212757		19	230	42	7,5	27,5	3	
05020500001	218797		20	230	45	7,5	29	3	
05020501001	218803		21	260	47	7,5	30	3	
05020502001	218841		22	260	49	7,5	31,5	3	
05020503001	218858		24	280	53	8	36	3	
05020504001	218865		27	300	60	8,5	40	3	
05020505001	218872		30	330	66	9	43	3	
05020506001	218889		32	360	70	9,5	45,5	3	
05020507001	218896		36	460	80	10	50,5	3	

6003 Joker-kiintolenkkiavain, tuumainen

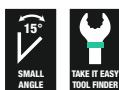

Code	EAN								
05020220001	219046		1/4"	105	16	4	10	3	
05020211001	212979		5/16"	115	19	4,5	12,5	3	
05020212001	212986		3/8"	125	22	5	15	3	
05020213001	212993		7/16"	135	24,5	5	17	3	
05020214001	213006		1/2"	160	26	6	19	3	
05020215001	213013		9/16"	167	29	6	20	3	
05020216001	213020		5/8"	182	35	6,5	23	3	
05020217001	213037		11/16"	210	40	7,5	26	3	
05020218001	213044		3/4"	230	42	7,5	27,5	3	

6003 Joker-kiintolenkkiavain polkimille

Erittäin ohut poljinavain 6003 Joker Pedal on ihanteellinen kapeisiin väleihin.

- Soveltuu erityisesti ahtaisiin paikkoihin
- Kiintoavainpään erityinen kitageometria lisää työkalun käyttömahdollisuuksia
- Kidan pieni palautuskulma tarttuu ruuvinkantaan 15 asteen välein
- Ohut lenkkipää, joka on 15°:n kulmassa
- Jokeri 6003 Pedal, koko 15, litteällä kidalla polkimien asennukseen ja irrotukseen
- Take it easy -värikoodausjärjestelmä: Värikoodit koon mukaan

6003 Joker-kiintolenkkiavain polkimille



Code	EAN	mm	mm	mm	mm	mm	
05020221001	220677	15	174	32	4,5	22	1

6003 Joker 22 Set 1 -kiintolenkkiavainsarja

Koska ruuvauskohteissa on usein erittäin vähän tilaa, tarvitaan työkaluja, joilla työt onnistuvat hyvin myös ahtaissa tiloissa.

Ahtaissa paikoissa työkalulta vaaditaan enemmän tartuntapisteitä. Voidaanko myös kiintoavainta muokata niin, että työkalun tartuntaominaisuudet paranevat?

Kiintoavainpään 7,5 asteen kulman ja kaksinkertaisen kuusiogeometrian ansiosta tartuntapisteiden määrä tuplaantuu. Kun kiintoavainta käännetään ruuvauksen aikana toistuvasti ympäri 180°, on käytössäsi neljä eri tartuntavaihtoehtoa, joilla pystyt tarttumaan pultista tai mutterista 15° välein.

Joker 6003:n kätevä kitageometria lisää merkittävästi käyttömahdollisuuksia ahtaissa tiloissa. Käännettyäsi avaimen ympäri, Joker 6003 löytää aina sopivan tartuntapisteen. Ohut, mutta vankka lenkkiavainpää on taitettu 15 asteen kulmaan. Laadukas pintakäsittely mahdollistaa hyvän ja kestävä korroosiosuojan.

Take it easy -värikoodausjärjestelmä: Värikoodit koon mukaan.

- 22-osainen kiintolenkkiavainsarja – sopii erityisesti ahtaisiin paikkoihin
- Kiintoavainpään erityinen kitageometria lisää työkalun käyttömahdollisuuksia
- Kidan pieni palautuskulma tarttuu ruuvinkantaan 15 asteen välein
- Ohut lenkkipää, joka on 15°:n kulmassa

6003 Joker 22 Set 1 -kiintolenkkiavainsarja



Code	EAN		
05020232001	221087		1
		6003 Joker 1x 5,5x105; 1x 6x105; 1x 7x110; 1x 8x115; 1x 9x120; 1x 10x125; 1x 11x135; 1x 12x148; 1x 13x160; 1x 14x167; 1x 15x174; 1x 16x182; 1x 17x190; 1x 18x210; 1x 19x230; 1x 20x230; 1x 21x260; 1x 22x260; 1x 24x280; 1x 27x300; 1x 30x330; 1x 32x360	

6003 Joker 15 Set 1 -kiintolenkkiavainsarja

- Vankassa taitettavassa säilytystaskussa

6003 Joker 15 Set 1 -kiintolenkkiavainsarja

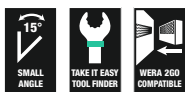

Code	EAN		
05020302001	222657		1
		6003 Joker 1x 5,5x105; 1x 6x105; 1x 7x110; 1x 8x115; 1x 9x120; 1x 10x125; 1x 11x135; 1x 12x148; 1x 13x160; 1x 14x167; 1x 15x174; 1x 16x182; 1x 17x190; 1x 18x210; 1x 19x230	
		Tarranauha 240 1x 50,0x240,0	

6003 Joker 11 Set 1 -kiintolenkkiavainsarja

- Vankassa taitettavassa säilytystaskussa

6003 Joker 11 Set 1 -kiintolenkkiavainsarja



Code	EAN		
05020231001	214195		1
		6003 Joker 1x 8x115; 1x 10x125; 1x 11x135; 1x 12x148; 1x 13x160; 1x 14x167; 1x 15x174; 1x 16x182; 1x 17x190; 1x 18x210; 1x 19x230	
		Tarranauha 240 1x 50,0x240,0	

6003 Joker 8 Imperial Set 1 -kiintolenkkiavainsarja, tuumainen

- Vankassa taitettavassa säilytystaskussa

6003 Joker 8 Imperial Set 1 -kiintolenkkiavainsarja, tuumainen

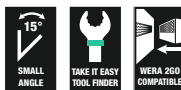

Code	EAN		
05020241001	214201		1
		6003 Joker Imperial 1x 5/16"x115; 1x 3/8"x125; 1x 7/16"x135; 1x 1/2"x160; 1x 9/16"x167; 1x 5/8"x182; 1x 11/16"x210; 1x 3/4"x230	
		Tarranauha 240 1x 50,0x240,0	

6003 Joker 5 Set 1 -kiintolenkkiavainsarja

- Vankassa taitettavassa säilytystaskussa

6003 Joker 5 Set 1 -kiintolenkkiavainsarja

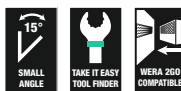

Code	EAN		
05020230001	214171		1
		6003 Joker 1x 8x115; 1x 10x125; 1x 13x160; 1x 17x190; 1x 19x230	
		Tarranauha 120 1x 50,0x120,0	

Polkupyöräsarja 10

5-osainen Joker 6003 -kiintoavainsarja, koko 15 poikkeuksellisen ohuella kitapäällä. Koska polkupyörää ruuvattaessa työskentelytilaa on usein erittäin vähän, tarvitaan työkaluja, joilla työt onnistuvat hyvin myös ahtaissa kohteissa. Ahtaissa paikoissa työkalulta vaaditaan enemmän tartuntapisteitä.

Voidaanko myös kiintoavainta muokata niin, että työkalun tartuntaominaisuudet paranevat? Kiintoavainpään 7,5 asteen kulman ja kaksinkertaisen kuusiogeometrian ansiosta tartuntapisteiden määrä tuplaantuu. Kun kiintoavainta käännetään ruuvauksen aikana toistuvasti ympäri 180°, on käytössäsi neljä eri tartuntavaihtoehtoa, joilla pystyt tarttumaan pultista tai mutterista 15° välein.

Joker 6003:n kätevä kitageometria lisää merkittävästi käyttömahdollisuuksia ahtaissa tiloissa. Käännettyäsi avaimen ympäri, Joker 6003 löytää aina sopivan tartuntapisteen. Ohut, mutta vankka lenkkiavainpää on taitettu 15 asteen kulmaan. Laadukas pintakäsittely mahdollistaa hyvän ja kestävä korroosiosuojan.

Take it easy -värikoodausjärjestelmä: värikoodit koon mukaan. Joker-laukku sopii taustapuolen tarranauhakiinnityksensä ansiosta kiinnitettäväksi seinälle, hyllyyn, työkaluvaunuun ja Wera 2go-järjestelmään.

- Sopii erityisesti polkupyörän ahtaisiin ruuvauspaikkoihin
- Kiintoavainpään erityinen kitageometria lisää työkalun käyttömahdollisuuksia
- Kidan pieni palautuskulma tarttuu ruuvinkantaan 15 asteen välein
- Ohut lenkkipää, joka on 15°:n kulmassa
- Jokeri 6003 Pedal, koko 15, litteällä kidalla polkimien asennukseen ja irrotukseen

Polkupyöräsarja 10



Code	EAN		
05004178001	4013288 220653		1
		6003 Joker 1x 8x115; 1x 9x120; 1x 10x125; 1x 13x160	
		6003 Joker-kiintolenkkiavain polkimille 1x 15x174	
		Tarranauha 120 1x 50,0x120,0	

Polkupyöräsarja 12

12-osainen Joker 6003 -kiintolenkkiavainsarja, koko 15 erittäin ohuella kitapäällä. Koska polkupyörää ruuvattaessa työskentelytilaa on usein erittäin vähän, tarvitaan työkaluja, joilla työt onnistuvat hyvin myös ahtaissa kohteissa. Ahtaissa paikoissa työkalulta vaaditaan enemmän tartuntapisteitä.

Voidaanko myös kiintoavainta muokata niin, että työkalun tartuntaominaisuudet paranevat? Kiintoavainpään 7,5 asteen kulman ja kaksinkertaisen kuusiogeometrian ansiosta tartuntapisteiden määrä tuplaantuu.

Kun kiintoavainta käännetään ruuvauksen aikana toistuvasti ympäri 180°, on käytössäsi neljä eri tartuntavaihtoehtoa, joilla pystyt tarttumaan pultista tai mutterista 15° välein.

Joker 6003:n kätevä kitageometria lisää merkittävästi käyttömahdollisuuksia ahtaissa tiloissa. Käännettyäsi avaimen ympäri, Joker 6003 löytää aina sopivan tartuntapisteen. Ohut, mutta vankka lenkkiavainpää on taitettu 15 asteen kulmaan. Laadukas pintakäsittely mahdollistaa hyvän ja kestävä korroosiosuojan.

Take it easy -värikoodausjärjestelmä: värikoodit koon mukaan. Joker-laukku sopii taustapuolen tarranauhakiinnityksensä ansiosta kiinnitettäväksi seinälle, hyllyyn, työkaluvaunuun ja Wera 2go-järjestelmään.

- Soveltuu erityisesti ahtaisiin paikkoihin
- Kiintoavainpään erityinen kitageometria lisää työkalun käyttömahdollisuuksia
- Kidan pieni palautuskulma tarttuu ruuvinkantaan 15 asteen välein
- Ohut lenkkipää, joka on 15°:n kulmassa
- Jokeri 6003 Pedal, koko 15, litteällä kidalla polkimien asennukseen ja irrotukseen
- Take it easy -värikoodausjärjestelmä: Värikoodit koon mukaan
- Vankassa taitettavassa säilytystaskussa

Polkupyöräsarja 12



Code	EAN		
05004181001	4013288 220721		1
		6003 Joker 1x 6x105; 1x 7x110; 1x 8x115; 1x 9x120; 1x 10x125; 1x 11x135; 1x 12x148; 1x 13x160; 1x 14x167; 1x 16x182; 1x 17x190	
		6003 Joker Pedal 1x 15x174	

6003 Joker 5 Imperial Set 1 -kiintolenkkiavainsarja, tuumainen

- Vankassa taittavassa säilytystaskussa

6003 Joker 5 Imperial Set 1 -kiintolenkkiavainsarja, tuumainen



Code	EAN		
05020240001	214188		1
		6003 Joker Imperial 1x 5/16"x115; 1x 3/8"x125; 1x 1/2"x160; 1x 9/16"x167; 1x 3/4"x230	
		Tarranauha 120 1x 50,0x120,0	

6003 Joker 4 Set 1 -kiintolenkkiavainsarja

Koska ruuvauskohteissa on usein erittäin vähän tilaa, tarvitaan työkaluja, joilla työt onnistuvat hyvin myös tällaisissa tilanteissa. Ahtaissa paikoissa työkalulta vaaditaan enemmän tartuntapisteitä.

Voidaanko myös kiintoavainta muokata niin, että työkalun tartuntaominaisuudet paranevat? Kiintoavainpään 7,5 asteen kulman ja kaksinkertaisen kuusiogeometrian ansiosta tartuntapisteiden määrä tuplaantuu.

Kun kiintoavainta käännetään ruuvauksen aikana toistuvasti ympäri 180°, on käytössäsi neljä eri tartuntavaihtoehtoa, joilla pystyt tarttumaan pultista tai mutterista 15° välein.

Joker 6003:n kätevä kitageometria lisää merkittävästi käyttömahdollisuuksia ahtaissa tiloissa. Käännettyäsi avaimen ympäri, Joker 6003 löytää aina sopivan tartuntapisteen.

Ohut, mutta vankka lenkkiavainpää on taitettu 15 asteen kulmaan. Laadukas pintakäsittely mahdollistaa hyvän ja kestävä korroosiosuojan.

Take it easy -värikoodausjärjestelmä: värikoodit kokojen mukaan. Pidikkeen kulutusta kestävä materiaali takaa sen, että kiintoavaimet pysyvät tallessa ja samalla ne on helppo ottaa käyttöön.

- Joker kiintoavaimet uudessa säilytyspidikkeessä säästää tilaa työkalupakissa

6003 Joker 4 Set 1 -kiintolenkkiavainsarja



Code	EAN		
05020228001	225665		1
		6003 Joker 1x 8x115; 1x 10x125; 1x 12x148; 1x 13x160	



6003 Joker Set 4 Imperial Set 1 -kiintolenkkiavainsarja

- Joker kiintoavaimet uudessa säilytyspidikkeessä säästää tilaa työkalupakissa

6003 Joker 4 Imperial Set 1 -kiintolenkkiavainsarja

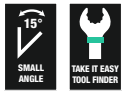

Code		EAN	1
05020229001		4013288 225672	
		6003 Joker Imperial 1x 9/16"x115; 1x 7/8"x125; 1x 7/16"x135; 1x 1/2"x160	

9640 Magneettillista 6003 Joker 1 -kiintolenkkiavainsarja

- 11-osainen
- Lista pysyy vahvan magneetin ansiosta varmasti metallipinnoilla. Vaihtoehtoisesti lista voidaan myös ruuvata kiinni seinään
- Listassa olevat kiinnittimet varmistavat työkalujen täydellisen paikallaan pysymisen

9640 Magneettillista 6003 Joker 1 -kiintolenkkiavainsarja



Code		EAN	1
05020233001		4013288 228963	
		6003 Joker 1x 8x115; 1x 10x125; 1x 11x135; 1x 12x148; 1x 13x160; 1x 14x167; 1x 15x174; 1x 16x182; 1x 17x190; 1x 18x210; 1x 19x230,0	
		9610 1x 30,0x370,0	

9641 Magneettillista 6003 Joker 2 -kiintolenkkiavainsarja

- 5-osainen

9641 Magneettillista 6003 Joker 2 -kiintolenkkiavainsarja



Code		EAN	1
05020234001		4013288 229854	
		6003 Joker 1x 8x115; 1x 10x125; 1x 13x160; 1x 17x190; 1x 19x230,0	
		9610 1x 30,0x370,0	

9642 Magneettillista 6003 Joker Imperial 1 -kiintolenkkiavainsarja

- Tuumakoot
- 8-osainen

9642 Magneettillista 6003 Joker Imperial 1 -kiintolenkkiavainsarja



Code		EAN	1
05020235001		4013288 229878	
		6003 Joker Imperial 1x 9/16"x115; 1x 3/8"x125; 1x 7/16"x135; 1x 1/2"x160; 1x 9/16"x167; 1x 5/8"x182; 1x 11/16"x210; 1x 3/4"x230,0	
		9610 1x 30,0x370,0	

6004 Joker Itsesäätyvä kiintoavain

Monet käyttäjät haluavat mahdollisimman monikäyttöistä ruuvaustyökalua. Saman työkalun pitäisi käydä metri- ja tuumamitoille.

Työkalun pitäisi mukautua automaattisesti eri ruuvikokoihin. Sen pitäisi mahdollistaa hyvä tartunta ja nopea työskentely mitään vaurioittamatta.

Portaattomien ja rinnakkaisten leukojen avulla voidaan korvata monta eri mittaista kiintoavainta. Tarvittava koko säätyy itsestään automaattisesti, kun työkalu kiinnitetään kuusiomutteriin tai -ruuviin.

Integroitu vipumeکانismi kiinnittää kuusioruuvien tai -mutterin tukevasti leukojen väliin, mikä vähentää merkittävästi luiskahtamisen ja vahinkojen vaaraa.

Räikkätoiminto takaa nopean ja sujuvan ruuvauksen ilman irrottamista. Kulmaprismoja käyttämällä voidaan toteuttaa vain 30°:n palautuskulma.

Yhden varren rakenne yhdessä räikkätoiminnon ja kulmaprisman kanssa mahdollistaa työskentelyn myös ahtaissa paikoissa. Säädetty Joker 6004 on yleisruuvaustyökalu. Itsesäätyvä. Tehokas. Lukittuva.

- Säädetty Joker 6004 kattaa kaikki metriset ja tuumaiset mitat vastaavissa käyttökohteissa
- Automaattinen ja portaaton tartunta kuusiokoloruuveihin ja muttereihin
- Tartunnan vipumeکانismi estää paikaltaan luiskahtamisen ja vaurioitumisen
- Mekaaninen räikkätoiminto mahdollistaa nopean ja jatkuvan ruuvauksen avainta irrottamatta
- Palautuskulma on vain 30° kitaan asetettavien kulmaprismojen avulla

6004 Joker XS Itsesäätyvä kiintoavain

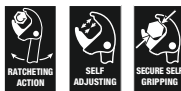

	EAN						
Code	4013288	mm		mm	mm		
05020099001	216892	7-10	1/4"-3/8"	117	7,7		3

6004 Joker S Itsesäätyvä kiintoavain



	EAN						
Code	4013288	mm		mm	mm		
05020100001	211729	10-13	7/16"-1/2"	154	10		3

6004 Joker M Itsesäätyvä kiintoavain



	EAN						
Code	4013288	mm		mm	mm		
05020103001	216908	13-16	1/2"-5/8"	188	12,4		3

6004 Joker L Itsesäätävä kiintoavain



	EAN						
Code	4013288	mm		mm	mm		
05020101001	214706	16-19	$5/8''-3/4''$	224	14		3

6004 Joker XL Itsesäätävä kiintoavain



	EAN						
Code	4013288	mm		mm	mm		
05020104001	216915	19-24	$3/4''-15/16''$	256	16		2

6004 Joker XXL Itsesäätävä kiintoavain

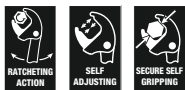

	EAN						
Code	4013288	mm		mm	mm		
05020102001	214713	24-32	$15/16''-1\ 1/4''$	322	20		3

6004 Joker 4 Set 1 Itsesäätävä kiintoavainsarja

- Kompakti taitettava säilytystasku, jossa neljä säädettävää Joker 6004 -avainta; kattaa kaikki metri- ja tuumakoot alueella 7–19 mm tai $1/4''-3/4''$

6004 Joker 4 Set 1 Itsesäätävä kiintoavainsarja



	Code	EAN		
		4013288		
05020110001	217516			1
			6004 Joker XS 1x 7-10 ($1/4''-3/8''$)x117	
			6004 Joker S 1x 10-13 ($7/16''-1/2''$)x154	
			6004 Joker M 1x 13-16 ($1/2''-5/8''$)x188	
			6004 Joker L 1x 16-19 ($5/8''-3/4''$)x224	

6005 Joker-kaksoiskiintoavain

- Joker-kaksoiskiintoavain
- Soveltuu erityisesti ahtaisiin paikkoihin
- Kiintoavainpään erityinen kitageometria lisää työkalun käyttömahdollisuuksia
- Kidan pieni palautuskulma tarttuu ruuvinkantaan 15 asteen välein
- Take it easy -värikoodausjärjestelmä: Värikoodit koon mukaan

6005 Joker-kaksoiskiintoavain



Code	EAN							
Code	EAN		mm	mm	mm	mm	mm	
05020310001	4013288		6	16	7	17,7	4	3
05020311001	224873		8	19	9	21	4,5	3
05020312001	224880		10	23	11	25	5	3
05020313001	224897		12	26	13	27	5,5	3
05020313001	224903							

6005 Joker 4 Set 1 -kaksoiskiintoavainsarja

- Joker kiintoavaimet uudessa säilytyspidikkeessä säästää tilaa työkalupakissa

6005 Joker 4 Set 1 -kaksoiskiintoavainsarja

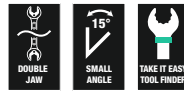

Code	EAN		
05020314001	4013288	224750	1
6005 Joker Double 1x 6x7x111,8; 1x 8x9x122,2; 1x 10x11x137,3; 1x 12x13x166			

9610 Joker-magneettilista, enintään 11 kiintoavaimelle, tyhjä

- Lista pysyy vahvan magneetin ansiosta varmasti metallipinnoilla. Vaihtoehtoisesti lista voidaan myös ruuvata kiinni seinään
- Listassa olevat kiinnittimet varmistavat työkalujen täydellisen paikallaan pysymisen

9610 Joker-magneettilista, enintään 11 kiintoavaimelle, tyhjä

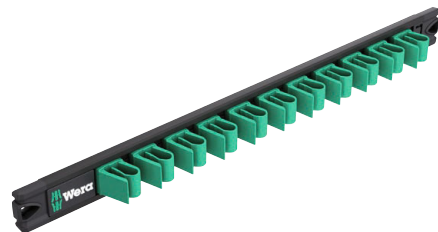

Code	EAN							
Code	EAN	mm	mm					
05136413001	4013288	228956	30,0	370,0				1





L-avaimet

Hex-Plus - Parantaa kuusiokoloruuvien käyttöikä

Estää profiilin kulumisen (ruuvi ei pyörähdä)

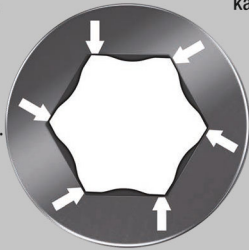

Keskimääräistä pidempi käyttöikä

Kraftform Stainless - Ruostumaton teräs estää ulkoisen ruosteen muodostumisen

Ruostumaton teräs estää ulkoisen ruosteen muodostumisen

Sopii työpajoihin - käsitelty tyhjiö-jäädetyškarkaisulla

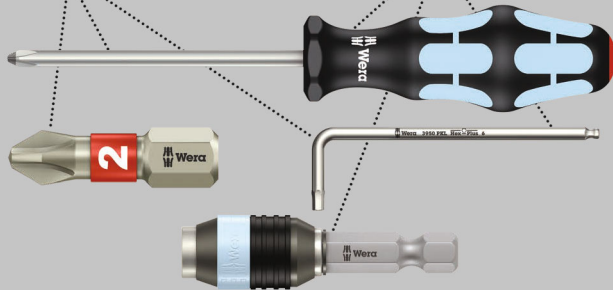

Laadukas, ruostumattomasta teräksestä valmistettu Wera L-avainsarja kuusiokoloruuveille. Ruostumaton teräs estää ulkoisen ruosteen muodostumisen.

Hex-Plus-profiilin ansiosta kontaktipinnat ruuvinkannan sisällä ovat normaalia suuremmat. Tämän ansiosta voima välittyy tasaisemmin ja ruuvinkannan tai työkalun vaurioitumiselta vältytään. Kuusikantainen pallopää pitkässä varressa: Pallomaisen profiilin ansiosta ruuvien kiertäminen on mahdollista myös silloin, kun avain on vinossa suhteessa ruuvien akseliin.

Take it easy -värikoodaus kokojen mukaan. Lähes täysin kulumaton L-avainpidin.

- Ratkaisu ulkoiseen ruosteeseen: Ruuvaa ruostumatonta terästä ruostumattomalla teräksellä!
- Hex-Plus parantaa kuusiokoloruuvien käyttöikä
- Take it easy -värikoodausjärjestelmä: Värikoodit koon mukaan
- Pidikkeen kulutusta kestävä materiaali takaa pidemmän käyttöiän
- Värikoodattu, varressa miellyttävä päällyste, myös alhaisissa lämpötiloissa

3950/9 Hex-Plus Multicolour HF Stainless 1 L-avainsarja, metrinen, ruostumaton teräs, pitotoiminnolla

- Koosta 3,0 alkaen pitkässä varressa oleva pitotoiminto pitää ruuvit tukevasti kiinni työkalussa

3950/9 Hex-Plus Multicolour HF Stainless 1 L-avainsarja, metrinen, ruostumaton teräs, pitotoiminnolla

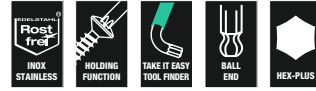

Code	EAN		
0502269001	4013288 224477		1
		<ul style="list-style-type: none"> 3950 SPKL Multicolour 1x 1,5x90; 1x 2,0x101; 1x 2,5x112 	
		<ul style="list-style-type: none"> 3950 SPKL Multicolour HF 1x 3,0x123; 1x 4,0x137; 1x 5,0x154; 1x 6,0x172; 1x 8,0x195; 1x 10,0x224 	

3950/9 Hex-Plus Multicolour Stainless 1 L-avainsarja, metrinen, ruostumaton teräs



Code	EAN		
05022669001	4013288 185211		1
		<ul style="list-style-type: none"> 3950 SPKL Multicolour 1x 1,5x90; 1x 2,0x101; 1x 2,5x112; 1x 3,0x123; 1x 4,0x137; 1x 5,0x154; 1x 6,0x172; 1x 8,0x195; 1x 10,0x224 	

3950/9 Hex-Plus Stainless 1 L-avainsarja, metrinen, ruostumaton teräs

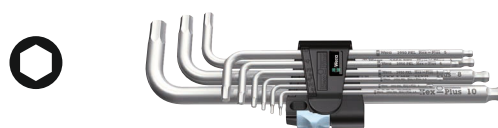

Code	EAN		
05022720001	4013288 111364		10
		<ul style="list-style-type: none"> 3950 PKL 1x 1,5x90; 1x 2,0x101; 1x 2,5x112; 1x 3,0x123; 1x 4,0x137; 1x 5,0x154; 1x 6,0x172; 1x 8,0x195; 1x 10,0x224 	

3950/9 Hex-Plus Stainless 1 SB L-avainsarja, metrinen, ruostumaton teräs

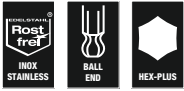

Code	EAN		
05073544001	4013288 180377	3950 PKL	1
1x 1,5x90; 1x 2,0x101; 1x 2,5x112; 1x 3,0x123; 1x 4,0x137; 1x 5,0x154; 1x 6,0x172; 1x 8,0x195; 1x 10,0x224			

3950/9 Hex-Plus Imperial Stainless 1 L-avainsarja, tuumainen, ruostumaton teräs

- Vankassa taitettavassa säilytystaskussa

3950/9 Hex-Plus Imperial Stainless 1 L-avainsarja, tuumainen, ruostumaton teräs



Code	EAN		
05022721001	4013288 117281	3950 PKL inch	1
1x 3/32"x112; 1x 7/64"x119; 1x 1/8"x123; 1x 9/64"x130; 1x 5/32"x137; 1x 3/16"x154; 1x 1/4"x185; 1x 5/16"x195; 1x 3/8"x224			

950/9 Hex-Plus Multicolour HF 1 L-avainsarja, metrinen, BlackLaser, pitotoiminto

- L-avaimet, joissa pitotoiminto kuusiokoloruuveille
- Kuusikantainen pallopää pitkässä varressa
- Värikoodattu, varressa miellyttävä päällyste, myös alhaisissa lämpötiloissa

950/9 Hex-Plus Multicolour HF 1 L-avainsarja, metrinen, BlackLaser, pitotoiminto



Code	EAN		
05022210001	4013288 188403	950 SPKL Multicolour	1
1x 1,5x90; 1x 2,0x101; 1x 2,5x112			
950 SPKL HF Multicolour			
1x 3,0x123; 1x 4,0x137; 1x 5,0x154; 1x 6,0x172; 1x 8,0x195; 1x 10,0x224			

950/9 Hex-Plus Multicolour 1 L-avainsarja, metrinen, BlackLaser



Code	EAN		
05022089001	4013288 180841	950 SPKL Multicolour	5
1x 1,5x90; 1x 2,0x101; 1x 2,5x112; 1x 3,0x123; 1x 4,0x137; 1x 5,0x154; 1x 6,0x172; 1x 8,0x195; 1x 10,0x224			

950/9 Hex-Plus Multicolour 1 SB L-avainsarja, metrinen, BlackLaser

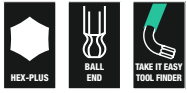

Code		EAN		
		4013288		
05073593001	165688	○	950 SPKL Multicolour 1x 1.5x90; 1x 2.0x101; 1x 2.5x112; 1x 3.0x123; 1x 4.0x137; 1x 5.0x154; 1x 6.0x172; 1x 8.0x195; 1x 10.0x224	1

L-avain kaksikomponenttipidikkeessä

Avainten turvallinen istuvuus pidikkeessä

Täyskumimateriaali takaa pitkän käyttöiän

Mukava avaus- ja sulkemismekanismi

Kokomerkinnot pidikkeessä

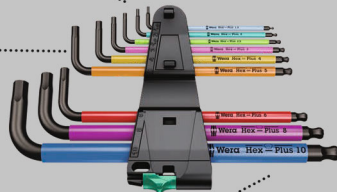

950/9 Hex-Plus Multicolour 2 L-avainsarja, metrinen, BlackLaser



Code		EAN		
		4013288		
05133164001	207517	○	950 SPKS Multicolour 1x 1,5x50; 1x 2,0x56; 1x 2,5x63; 1x 3,0x71; 1x 4,0x80; 1x 5,0x90; 1x 6,0x100; 1x 8,0x112; 1x 10,0x125	1

950/9 Hex-Plus Multicolour 3 L-avainsarja, metrinen, BlackLaser

9 L-avainta, joissa kahvan päällä miellyttävä muovipäällyste (SPKL). Päällyste tekee työstä miellyttävää myös alhaisissa lämpötiloissa ja säästää sormia. Kaikki L-avaimet ovat helposti löydettävissä värikoodauksensa ja kokomerkinnsä ansiosta.

Kätevä säilytysteline 9109, joka voidaan asettaa pöydälle tai kiinnittää seinälle. Telineeseen on integroitu pidike 9538, joka voidaan irrottaa ja ottaa mukaan.

Telineessä on lisäksi fiksu irrotettava magnetointilaite 9538, jonka avulla ruuvit ja myös työkalujen kärjet voidaan magnetoida (ja demagnetoida); näin ruuvista ei tarvitse pitää vaivalloisesti kiinni toisella kädellä.

- Säilytysteline, joka voidaan asettaa pöydälle tai kiinnittää seinälle
- Telineeseen on integroitu pidike, joka voidaan irrottaa ja ottaa mukaan
- Irrotettava magneetti työkalujen kärkien magnetointiin ja magnetoinnin poistoon
- L-avaimet kuusiokoloruuveille
- Hex-Plus parantaa kuusiokoloruuvien käyttöikä
- Varressa miellyttävä päällyste, myös alhaisissa lämpötiloissa
- Kuusikantainen pallopää pitkässä varressa
- BlackLaser takaa korkean korroosiosuojan ja pitkän käyttöiän

950/9 Hex-Plus Multicolour 3 L-avainsarja, metrinen, BlackLaser



Code		EAN		
		4013288		
05133165001	230294	○	950 SPKL Multicolour 1x 1,5x90; 1x 2,0x101; 1x 2,5x112; 1x 3,0x123; 1x 4,0x137; 1x 5,0x154; 1x 6,0x172; 1x 8,0x195; 1x 10,0x224	1
			9539	
			9109	
			9538	

3950/9 Hex-Plus Multicolour Imperial Stainless 1, tuumainen, ruostumaton teräs

Laadukas, ruostumattomasta teräksestä valmistettu Wera L-avainsarja tuumakoossa oleville kuusiokoloruuveille. Ruostumaton teräs estää ulkoisen ruosteen muodostumisen. Hex-Plus-profiilin ansiosta kontaktipinnat ruuvinkannan sisällä ovat normaalia suuremmat.

Tämän ansiosta voima välittyy tasaisemmin ja ruuvinkannan tai työkalun vaurioitumiselta vältetään.

Kuusikantainen pallopää pitkässä varressa: Pallomaisen profiilin ansiosta ruuvien kiertäminen on mahdollista myös silloin, kun avain on vinossa suhteessa ruuvien akseliin.

Take it easy -värikoodaus kokojen mukaan. Lähes täysin kulumaton L-avainpidin.

3950/9 Hex-Plus Multicolour Imperial Stainless 1, tuumainen, ruostumaton teräs



	Code	EAN		
	05022860001	4013288 221360		1
			3950 SPKL Multicolour Imperial 1x 5/64"x101; 1x 3/32"x112; 1x 1/8"x123; 1x 5/32"x137; 1x 3/16"x154; 1x 7/32"x172; 1x 1/4"x185; 1x 5/16"x195; 1x 3/8"x224	

950/9 Hex-Plus Multicolour Imperial 1 L-avainsarja, tuumainen, BlackLaser

- Vankassa taitettavassa säilytystaskussa

950/9 Hex-Plus Multicolour Imperial 1 L-avainsarja, tuumainen, BlackLaser



	Code	EAN		
	05022639001	4013288 182593		1
			950 SPKL inch 1x 5/64"x101; 1x 3/32"x112; 1x 1/8"x123; 1x 5/32"x137; 1x 3/16"x154; 1x 7/32"x172; 1x 1/4"x185; 1x 5/16"x195; 1x 3/8"x224	

950/9 Hex-Plus Multicolour Imperial 2 L-avainsarja, tuumainen, BlackLaser



	Code	EAN		
	05022640001	4013288 219107		1
			950 SPKL inch 1x 5/64"x101; 1x 3/32"x112; 1x 1/8"x123; 1x 5/32"x137; 1x 3/16"x154; 1x 7/32"x172; 1x 1/4"x185; 1x 5/16"x195; 1x 3/8"x224	

950/9 Hex-Plus Multicolour Imperial 3 L-avainsarja, tuumainen, BlackLaser

- Tuumakoot

950/9 Hex-Plus Multicolour Imperial 3 L-avainsarja, tuumainen, BlackLaser



	Code	EAN		
	05022641001	4013288 230188		1
			950 SPKS Multicolour, tuumainen 1x 5/64"x50; 1x 3/32"x56; 1x 1/8"x63; 1x 5/32"x71; 1x 3/16"x80; 1x 7/32"x90; 1x 1/4"x100; 1x 5/16"x112; 1x 3/8"x125	

950/7 Hex-Plus Multicolour Magnet 1 L-avainsarja, metrinen, BlackLaser

- On usein hyödyllistä, että ruuvi pysyy kiinni L-avaimessa magneetin avulla. Wera-pidikkeet, joihin on integroitu magnetointilaite, mahdollistavat tämän kädenkäänteessä.

950/7 Hex-Plus Multicolour Magnet 1 L-avainsarja, metrinen, BlackLaser

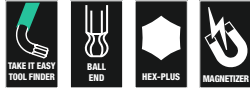

Code	EAN		
05022534001	4013288 183750		5
		○ 950 SPKL Multicolour 1x 1,5x90; 1x 2,0x101; 1x 2,5x112; 1x 3,0x123; 1x 4,0x137; 1x 5,0x154; 1x 6,0x172	

950/9 L Hex-Plus HF 1 L-avain, metrinen, runko kromattu, pitotoiminto

- Pitkän varren pitotoiminto pitää ruuvit tukevasti kiinni työkalussa.
- Korkea korroosiosuoja kromatun rungon ansiosta

950/9 L Hex-Plus HF 1 L-avain, metrinen, runko kromattu, pitotoiminto

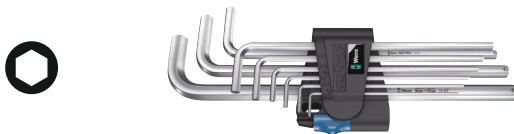

Code	EAN		
05022130001	4013288 207227		1
		○ 950 L 1x 1,5x90 ¹⁾ ; 1x 2,0x100; 1x 2,5x112	
		○ 950 L HF 1x 3,0x126; 1x 4,0x140; 1x 5,0x160; 1x 6,0x180; 1x 8,0x200; 1x 10,0x219	

¹⁾Perinteinen kuusiokantainen profiili

950/9 Hex-Plus 1 L-avainsarja, metrinen, runko kromattu



Code	EAN		
05022087001	4013288 104816		10
		○ 950 PKL 1x 1,5x90 ¹⁾ ; 1x 2,0x100; 1x 2,5x112; 1x 3,0x126; 1x 4,0x140; 1x 5,0x160; 1x 6,0x180; 1x 8,0x200; 1x 10,0x219	

¹⁾Perinteinen kuusiokantainen profiili.

950/9 Hex-Plus 1 SB L-avainsarja, metrinen, runko kromattu



Code	EAN		
05073391001	4013288 030160		1
		○ 950 PKL 1x 1,5x90 ¹⁾ ; 1x 2,0x100; 1x 2,5x112; 1x 3,0x126; 1x 4,0x140; 1x 5,0x160; 1x 6,0x180; 1x 8,0x200; 1x 10,0x219	

¹⁾Perinteinen kuusiokantainen profiili.

950/9 Hex-Plus 2 L-avainsarja, metrinen, runko kromattu



Code	EAN		
05021909001	4013288 111937		10
		○ 950 L 1x 1,5x90 ¹⁾ ; 1x 2,0x100; 1x 2,5x112; 1x 3,0x126; 1x 4,0x140; 1x 5,0x160; 1x 6,0x180; 1x 8,0x200; 1x 10,0x219	

¹⁾Perinteinen kuusiokantainen profiili

950/9 Hex-Plus 3 L-avainsarja, metrinen, runko kromattu

- Lyhyt malli
- Kuusikantainen pallopää pitkässä varressa

950/9 Hex-Plus 3 L-avainsarja, metrinen, runko kromattu



Code	EAN		
	4013288		
05133163001	112255		10
		950 PKS 1x 1,5x50 ¹⁾ ; 1x 2,0x56; 1x 2,5x63; 1x 3,0x71; 1x 4,0x80; 1x 5,0x90; 1x 6,0x100; 1x 8,0x112; 1x 10,0x125	

¹⁾Perinteinen kuusikulmainen profiili.

950/9 Hex-Plus 4 L-avainsarja, metrinen, runko kromattu

- Erittäin lyhyt varsi, joka helpottaa vaikeapääsysten ruuvien käsittelyä
- Kuusikantainen pallopää pitkässä varressa

950/9 Hex-Plus 4 L-avainsarja, metrinen, runko kromattu



Code	EAN		
	4013288		
05073594001	139177		1
		950 PKLS 1x 1,5x90 ¹⁾ ; 1x 2,0x100; 1x 2,5x112; 1x 3,0x126; 1x 4,0x140; 1x 5,0x160; 1x 6,0x180; 1x 8,0x200; 1x 10,0x219	

¹⁾Perinteinen kuusikulmainen profiili.

950/9 Hex-Plus 5 L-avainsarja, metrinen, runko kromattu



Code	EAN		
	4013288		
05021406001	111890		10
		950 1x 1,5x45 ¹⁾ ; 1x 2,0x50; 1x 2,5x56; 1x 3,0x63; 1x 4,0x70; 1x 5,0x80; 1x 6,0x90; 1x 8,0x100; 1x 10,0x112	

¹⁾Perinteinen kuusikulmainen profiili.

950/9 Hex-Plus 6 L-avainsarja, metrinen, BlackLaser

- BlackLaser takaa korkean korroosiosuojan ja pitkän käyttöiän

950/9 Hex-Plus 6 L-avainsarja, metrinen, BlackLaser



Code	EAN		
	4013288		
05022086001	104809		10
		950 PKL BM 1x 1,5x90 ¹⁾ ; 1x 2,0x100; 1x 2,5x112; 1x 3,0x126; 1x 4,0x140; 1x 5,0x160; 1x 6,0x180; 1x 8,0x200; 1x 10,0x219	

¹⁾Perinteinen kuusikantainen profiili

950/9 Hex-Plus 6 SB L-avainsarja, metrinen, BlackLaser



Code	EAN		
	4013288		
05073596001	106414		1
		950 PKL BM 1x 1,5x90 ¹⁾ ; 1x 2,0x100; 1x 2,5x112; 1x 3,0x126; 1x 4,0x140; 1x 5,0x160; 1x 6,0x180; 1x 8,0x200; 1x 10,0x219	

¹⁾Perinteinen kuusikantainen profiili

950/9 Hex-Plus 7, metrinen, BlackLaser

- Lyhyt malli

950/9 Hex-Plus 7, metrinen, BlackLaser



Code	EAN		
	4013288		
05021737001	112286		10
		950 BM 1x 1,5x45 ¹⁾ ; 1x 2,0x50; 1x 2,5x56; 1x 3,0x63; 1x 4,0x70; 1x 5,0x80; 1x 6,0x90; 1x 8,0x100; 1x 10,0x112	

¹⁾Perinteinen kuusikantainen profiili

950/9 Hex-Plus 8 L-avainsarja, metrinen, runko kromattu

9 L-avainta, joissa on kromattu runko ja Hex-Plus ruuvien kannan pyöristymisen estämiseksi. Ne muodostavat yhdessä erinomaisen työkalulajitelman kuusiokoloruuveille. Kätevä säilytysteline, joka voidaan asettaa pöydälle tai kiinnittää seinälle.

Telineeseen on integroitu pidike, joka voidaan irrottaa ja ottaa mukaan.

Telineessä on lisäksi fiksi irrotettava magnetointilaite, jonka avulla ruuvit ja myös työkalujen kärjet voidaan magnetoida (ja demagnetoida); näin ruuvista ei tarvitse pitää vaivalloisesti kiinni toisella kädellä.

- Säilytysteline, joka voidaan asettaa pöydälle tai kiinnittää seinälle
- Telineeseen on integroitu pidike, joka voidaan irrottaa ja ottaa mukaan
- Irrotettava magneetti työkalujen kärkien magnetointiin ja magnetoinnin poistoon

950/9 Hex-Plus 8 L-avainsarja, metrinen, runko kromattu



Code	EAN		
05022102001	4013288 230171		1
		950 PKL 1x 1,5x90 ¹⁾ ; 1x 2,0x100; 1x 2,5x112; 1x 3,0x126; 1x 4,0x140; 1x 5,0x160; 1x 6,0x180; 1x 8,0x200; 1x 10,0x219	
		9109	
		9536	
		9538	

¹⁾Perinteinen kuusikulmainen profiili.

950/7 Hex-Plus Magnet 1 magneetti L-avainsarja, metrinen, runko kromattu

- On usein hyödyllistä, että ruuvi pysyy kiinni L-avaimessa magneetin avulla. Wera-pidikkeet, joihin on integroitu magnetointilaite, mahdollistavat tämän kädenkäänteessä.

950/7 Hex-Plus Magnet 1 magneetti L-avainsarja, metrinen, runko kromattu



Code	EAN		
05022101001	4013288 111968		10
		950 PKL 1x 1,5x90 ¹⁾ ; 1x 2,0x100; 1x 2,5x112; 1x 3,0x126; 1x 4,0x140; 1x 5,0x160; 1x 6,0x180	

¹⁾Perinteinen kuusikulmainen profiili.

950/7 Hex-Plus 1 L-avainsarja, metrinen, runko kromattu

- Kuusikantainen pallopää pitkässä varressa

950/7 Hex-Plus 1 L-avainsarja, metrinen, runko kromattu



Code	EAN		
05022181001	4013288 111883		10
		950 PKL 1x 1,5x90 ¹⁾ ; 1x 2,0x100; 1x 2,5x112; 1x 3,0x126; 1x 4,0x140; 1x 5,0x160; 1x 6,0x180	

¹⁾Perinteinen kuusikulmainen profiili.

950/13 Hex-Plus Imperial 1 L-avainsarja, tuumainen, BlackLaser

- BlackLaser takaa korkean korroosiosuojan ja pitkän käyttöiän
- Kuusikantainen pallopää pitkässä varressa

950/13 Hex-Plus Imperial 1 L-avainsarja, tuumainen, BlackLaser

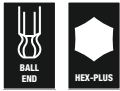

Code	EAN		
05021728001	4013288		10
	111982	○ 950 PKL inch 1x 0,05"x83 ¹⁾ ; 1x 1/16"x91 ¹⁾ ; 1x 5/64"x100; 1x 3/32"x112; 1x 7/64"x119; 1x 1/8"x126; 1x 9/64"x132; 1x 5/32"x140; 1x 3/16"x160; 1x 7/32"x180; 1x 1/4"x190; 1x 5/16"x200; 1x 3/8"x212	

¹⁾Perinteinen kuusikantainen profiili

950/13 Hex-Plus Imperial 1 SB L-avainsarja, tuumainen, BlackLaser

Korkealaatuinen L-avainsarja tuumakokoisiin kuusiokoloruuveihin käytännöllisessä, kulumattomasta materiaalista valmistetussa pidikkeessä, jossa L-avaimet pysyvät tallessa ja josta ne on helppo ottaa käyttöön.

L-avain HEX-Plus-profiililla: Kontaktipinnat ruuvinkannan sisällä ovat normaalia suuremmat. Tämän ansiosta voima välittyy tasaisemmin ja ruuvinkannan tai työkalun vaurioitumiselta vältytään.

Pallopää pitkässä varressa mahdollistaa tarkan työskentelyn myös vaikeissa asennussijainneissa. BlackLaser-pintakäsittely tarjoaa erinomaisen pintasuojan, myös korroosiota vastaan, ja pidentää käyttöikää.

L-avaimiin laseroidun ja siksi kulutusta kestävä kokomerkin avulla oikea työkalu löytyy nopeasti.

950/13 Hex-Plus Imperial 1 SB L-avainsarja, tuumainen, BlackLaser



Code	EAN		
05021721001	4013288		1
	221315	○ 950 PKL inch 1x 0.05"x83 ¹⁾ ; 1x 1/16"x91 ¹⁾ ; 1x 5/64"x100; 1x 3/32"x112; 1x 7/64"x119; 1x 1/8"x126; 1x 9/64"x132; 1x 5/32"x140; 1x 3/16"x160; 1x 7/32"x180; 1x 1/4"x190; 1x 5/16"x200; 1x 3/8"x212	

¹⁾Perinteinen kuusikantainen profiili





950/9 Hex-Plus Imperial 1 L-avainsarja, tuumainen, BlackLaser

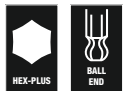

Code	EAN		
05022171001	4013288 111975		10
		 950 PKL inch 1x 5/64"x100; 1x 3/32"x112; 1x 1/8"x126; 1x 5/32"x140; 1x 3/16"x160; 1x 7/32"x180; 1x 1/4"x190; 1x 5/16"x200; 1x 3/8"x212	

950/9 Hex-Plus Imperial 1 SB L-avainsarja, tuumainen, BlackLaser



Code	EAN		
05133180001	4013288 154118		1
		 950 PKL inch 1x 5/64"x100; 1x 3/32"x112; 1x 1/8"x126; 1x 5/32"x140; 1x 3/16"x160; 1x 7/32"x180; 1x 1/4"x190; 1x 5/16"x200; 1x 3/8"x212	

Bicycle Set 4



L-avain, joka on valmistettu kädelle ystävällisestä pyöreästä materiaalista ja muovipäällyste. Käytettäväksi polkupyörässä. Päällyste tekee työstä miellyttävän myös alhaisissa lämpötiloissa ja säästää sormia.

Kaikki L-avaimet ovat nopeasti saatavilla värikoodauksensa ja kokomerkintänsä ansiosta. Kuusiokolo- ja TORX® ruuveille. Vankassa ja kevyessä taitettavassa säilytystaskussa.

- Käytännöllisessä, kevyessä taitettavassa säilytystaskussa, joka on helppo ottaa mukaan

Bicycle Set 4



Code	EAN		
05004173001	4013288 211446		1
		 950 SPKL Multicolour 1x 2,0x101; 1x 2,5x112	
		 950 SPKL HF Multicolour 1x 3,0x123; 1x 4,0x137; 1x 5,0x154; 1x 6,0x172; 1x 8,0x195	
		 967 SXL TORX® HF Multicolour 1x TX 10x112; 1x TX 25x154	

3950 SPKL Multicolour HF L-avain, metrinen, ruostumaton teräs, pitotoiminnolla

Laadukas, ruostumattomasta teräksestä valmistettu Weran L-avain kuusiokoloruuveille. Ruostumaton teräs estää ulkoisen ruosteen muodostumisen. Hex-Plus-profiilin ansiosta kontaktipinnat ruuvinkannan sisällä ovat normaalia suuremmat.

Tämän ansiosta voima välittyy tasaisemmin ja ruuvinkannan tai työkalun vaurioitumiselta vältytään. Kuusikantainen pallopää pitkässä varressa: Pallomaisen profiilin ansiosta ruuvin kiertäminen on mahdollista myös silloin, kun avain on vinossa suhteessa ruuvin akseliin. Take it easy -värikoodaus kokojen mukaan.

- Ratkaisu ulkoiseen ruosteeseen: Ruuvaa ruostumatonta terästä ruostumattomalla teräksellä!
- Ruostumattomasta teräksestä valmistetut L-avaimet estävät ulkoisen ruosteen muodostumista ruostumattomasta teräksestä valmistetuissa ruuveissa.
- Hex-Plus parantaa kuusiokoloruuvien käyttöikää
- Pitkän varren pitotoiminto pitää ruuvin varmasti kiinni työkalussa
- Pallopää pitkässä varressa mahdollistaa käytön myös vinossa kulmassa
- Take it easy -värikoodausjärjestelmä: Värikoodit koon mukaan
- Kaikissa L-avaimissa on värikoodattu, hyvän otteen tarjoava muovipinnoite, joka takaa ergonomisen ja mukavan käsittelyn myös alhaisissa lämpötiloissa
- Take it easy -värikoodausjärjestelmä: Värikoodit koon mukaan

3950 SPKL Multicolour HF L-avain, metrinen, ruostumaton teräs, pitotoiminnolla



Code	EAN		⊘	L ₁	L ₂	L ₃	L ₄	
			mm	mm	mm			
05022693001	224415		3,0	123	21	4 7/8"	27/32"	10
05022694001	224422		4,0	137	24	5 3/8"	1"	10
05022695001	224439		5,0	154	27	6 1/16"	1 1/16"	10
05022696001	224446		6,0	172	31	6 3/4"	1 1/4"	10
05022697001	224453		8,0	195	37	7 11/16"	1 7/16"	10
05022698001	224460		10,0	224	42	9"	1 11/16"	10

3950 SPKL Multicolour L-avain, metrinen, ruostumaton teräs

Laadukas, ruostumattomasta teräksestä valmistettu Weran L-avain kuusiokoloruuveille. Ruostumaton teräs estää ulkoisen ruosteen muodostumisen.

Hex-Plus-profiilin ansiosta kontaktipinnat ruuvinkannan sisällä ovat normaalia suuremmat. Tämän ansiosta voima välittyy tasaisemmin ja ruuvinkannan tai työkalun vaurioitumiselta vältytään. Kuusikantainen pallopää pitkässä varressa:

Pallomaisen profiilin ansiosta ruuvin kiertäminen on mahdollista myös silloin, kun avain on vinossa suhteessa ruuvin akseliin. Take it easy -värikoodaus kokojen mukaan. Lähes täysin kulumaton L-avainpidin.

- Ratkaisu ulkoiseen ruosteeseen: Ruuvaa ruostumatonta terästä ruostumattomalla teräksellä!
- Hex-Plus parantaa kuusiokoloruuvien käyttöikää
- Ruostumattomasta teräksestä valmistetut L-avaimet estävät ulkoisen ruosteen muodostumista ruostumattomasta teräksestä valmistetuissa ruuveissa.
- Take it easy -värikoodausjärjestelmä: Värikoodit koon mukaan
- Pidikkeen kulutusta kestävä materiaali takaa pidemmän käyttöiän

3950 SPKL Multicolour L-avain, metrinen, ruostumaton teräs



Code	EAN		⊘	L ₁	L ₂	L ₃	L ₄	
			mm	mm	mm			
05022660001	185792		1,5	90	14	3 1/2"	9/16"	10
05022661001	185808		2,0	101	16	4"	5/8"	10
05022662001	185815		2,5	112	19	4 7/16"	3/4"	10
05022663001	185822		3,0	123	21	4 7/8"	27/32"	10
05022664001	185839		4,0	137	24	5 3/8"	1"	10
05022665001	185846		5,0	154	27	6 1/16"	1 1/16"	10
05022666001	185860		6,0	172	31	6 3/4"	1 1/4"	10
05022667001	185877		8,0	195	37	7 11/16"	1 7/16"	10
05022668001	185884		10,0	224	42	9"	1 11/16"	10

3950 SPKL Multicolour L-avain, tuumainen, ruostumaton teräs



	EAN		⊘	L ₁	L ₂	L ₃	L ₄	
Code	4013288		mm	mm				
05022850001	221384		5/64"	101	16	4"	5/8"	10
05022851001	221469		3/32"	112	19	4 7/16"	3/4"	10
05022852001	221452		1/8"	123	21	4 7/8"	53/64"	10
05022853001	221445		5/32"	137	24	5 3/8"	5/16"	10
05022854001	221438		3/16"	154	27	6 1/16"	1 1/16"	10
05022855001	221377		7/32"	172	31	6 3/4"	1 7/32"	10
05022856001	221421		1/4"	185	34	7 1/4"	1 11/32"	10
05022857001	221414		5/16"	195	37	7 11/16"	1 29/64"	10
05022858001	221407		3/8"	224	42	9"	1 21/32"	10

3950 PKL L-avain, metrinen, ruostumaton teräs



	EAN	⊘	L ₁	L ₂	L ₃	L ₄	
Code	4013288	mm	mm	mm			
05022700001	111265	1,5	90	14	3 1/2"	9/16"	10
05022701001	111272	2,0	101	16	4"	5/8"	10
05022702001	111289	2,5	112	19	4 7/16"	3/4"	10
05022703001	111296	3,0	123	21	4 7/8"	27/32"	10
05022704001	111302	4,0	137	24	5 3/8"	1"	10
05022705001	111319	5,0	154	27	6 1/16"	1 1/16"	10
05022706001	111326	6,0	172	31	6 3/4"	1 1/4"	10
05022708001	111340	8,0	195	37	7 11/16"	1 7/16"	10
05022709001	111357	10,0	224	42	9"	1 11/16"	10

3950 PKL L-avain, tuumainen, ruostumaton teräs



	EAN	⊘	L ₁	L ₂	L ₃	L ₄	
Code	4013288	mm	mm				
05022710001	117151	3/32"	112	19	4 7/16"	3/4"	10
05022711001	117168	7/64"	119	20	4 3/4"	25/32"	10
05022712001	117175	1/8"	123	21	4 7/8"	27/32"	10
05022713001	117182	9/64"	130	22	5 3/16"	29/32"	10
05022714001	117199	5/32"	137	24	5 3/8"	1"	10
05022715001	117205	3/16"	154	27	6 1/16"	1 1/16"	10
05022716001	117212	1/4"	185	34	7 1/4"	1 5/16"	10
05022717001	117229	5/16"	195	37	7 11/16"	1 7/16"	10
05022718001	117236	3/8"	224	42	9"	1 11/16"	5

950 SPKL HF L-avain Multicolour, metrinen, BlackLaser, pitotoiminto

- Pitotoiminto pitää ruuvit tukevasti kiinni työkalussa

950 SPKL HF L-avain Multicolour, metrinen, BlackLaser, pitotoiminto



	EAN	⊘	L ₁	L ₂	L ₃	L ₄	
Code	4013288	mm	mm	mm			
05022200001	188342	3,0	123	21	4 7/8"	27/32"	10
05022201001	188359	4,0	137	24	5 3/8"	1"	10
05022202001	188366	5,0	154	27	6 1/16"	1 1/16"	10
05022203001	188373	6,0	172	31	6 3/4"	1 1/4"	10
05022204001	188380	8,0	195	37	7 11/16"	1 7/16"	10
05022205001	188397	10,0	224	42	9"	1 11/16"	10

950 SPKL L-avain Multicolour, metrinen, BlackLaser

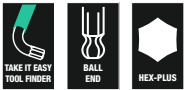

Code	EAN		⊘	┌	└	┌	└	📦
			mm	mm	mm			
05022600001	167842		1,5	90	14	3 1/2"	9/16"	10
05022602001	167934		2,0	101	16	4"	5/8"	10
05022604001	167859		2,5	112	19	4 7/8"	3/4"	10
05022606001	167866		3,0	123	21	4 7/8"	27/32"	10
05022608001	167873		4,0	137	24	5 3/8"	1"	10
05022610001	167880		5,0	154	27	6 1/16"	1 1/16"	10
05022612001	167897		6,0	172	31	6 3/4"	1 1/4"	10
05022614001	167903		8,0	195	37	7 11/16"	1 7/16"	10
05022616001	167910		10,0	224	42	9"	1 11/16"	10

950 SPKL L-avain Multicolour, tuumainen, BlackLaser



Code	EAN		⊘	┌	└	┌	└	📦
				mm	mm			
05022630001	182500		5/64"	101	16	4"	5/8"	10
05022631001	182517		3/32"	112	19	4 7/8"	3/4"	10
05022632001	182524		1/8"	123	21	4 7/8"	27/32"	10
05022633001	182531		5/32"	137	24	5 3/8"	1"	10
05022634001	182548		3/16"	154	27	6 1/16"	1 1/16"	10
05022635001	182555		7/32"	172	31	6 3/4"	1 1/4"	10
05022636001	182562		1/4"	185	34	7 1/4"	1 5/16"	10
05022637001	182579		5/16"	195	37	7 11/16"	1 7/16"	10
05022638001	182586		3/8"	224	42	9"	1 11/16"	10

950 SPKS L-avain Multicolour, metrinen, BlackLaser

- Lyhyt malli

950 SPKS L-avain Multicolour, metrinen, BlackLaser

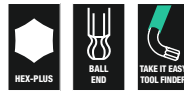

Code	EAN		⊘	┌	└	┌	└	📦
			mm	mm	mm			
05022678001	211910		1,5	50	14	2"	9/16"	10
05022670001	211934		2,0	56	16	2 7/32"	5/8"	10
05022671001	211927		2,5	63	19	2 1/2"	3/4"	10
05022672001	211941		3,0	71	21	2 3/4"	27/32"	10
05022673001	211958		4,0	80	24	3 1/8"	1"	10
05022674001	211965		5,0	90	27	3 1/2"	1 1/16"	10
05022675001	211972		6,0	100	31	4"	1 1/4"	10
05022676001	211989		8,0	112	37	4 7/16"	1 7/16"	10
05022677001	211996		10,0	125	42	5"	1 11/16"	10

950 SPKS L-avain Multicolour, tuumainen, BlackLaser

- Lyhyt malli
- Tuumakoot

950 SPKS L-avain Multicolour, tuumainen, BlackLaser



Code	EAN		⊘	┌	└	┌	└	📦
				mm	mm			
05022651001	230201		5/64"	50	14	2"	9/16"	10
05022652001	230195		3/32"	56	16	2 7/32"	5/8"	10
05022653001	230218		1/8"	63	19	2 1/2"	3/4"	10
05022654001	230232		5/32"	71	21	2 3/4"	27/32"	10
05022655001	230249		3/16"	80	24	3 1/8"	1"	10
05022656001	230256		7/32"	90	27	3 1/2"	1 1/16"	10
05022657001	230263		1/4"	100	31	4"	1 1/4"	10
05022658001	230270		5/16"	112	37	4 7/16"	1 7/16"	10
05022659001	230287		3/8"	125	42	5"	1 11/16"	10

950 PKL L-avain, metrinen, runko kromattu

- Korkea korroosiosuoja kromatun rungon ansiosta
- Kuusikantainen pallopää pitkässä varressa

950 PKL L-avain, metrinen, runko kromattu



Code	EAN	Ø	L ₁	L ₂	L ₃	L ₄	
05022050001 ¹⁾	018779	1,5	90	14	3 1/2"	9/16"	10
05022052001	018786	2,0	100	16	4"	5/8"	10
05022054001	018793	2,5	112	18	4 7/16"	23/32"	10
05022056001	018809	3,0	126	20	5"	25/32"	10
05022058001	018816	4,0	140	25	5 1/2"	1"	10
05022060001	018823	5,0	160	28	6 5/16"	1 3/32"	10
05022062001	018830	6,0	180	32	7 1/16"	1 1/4"	10
05022063001	037718	7,0	190	34	7 1/2"	1 5/16"	10
05022064001	018847	8,0	200	36	8"	1 7/16"	10
05022066001	018854	10,0	219	40	8 11/16"	1 9/16"	10
05022067001	038708	12,0	248	45	10"	1 3/4"	5

¹⁾Perinteinen kuusikulmainen profiili.

950 PKL L-avain, metrinen, BlackLaser

- BlackLaser takaa korkean korroosiosuojan ja pitkän käyttöiän
- Kuusikantainen pallopää pitkässä varressa

950 PKL L-avain, metrinen, BlackLaser



Code	EAN	Ø	L ₁	L ₂	L ₃	L ₄	
05027101001 ¹⁾	094988	1,5	90	14	3 1/2"	9/16"	10
05027102001	094995	2,0	100	16	4"	5/8"	10
05027103001	095008	2,5	112	18	4 7/16"	23/32"	10
05027104001	095015	3,0	126	19	5"	3/4"	10
05027105001	095022	4,0	140	25	5 1/2"	1"	10
05027106001	095039	5,0	160	28	6 5/16"	1 3/32"	10
05027107001	095046	6,0	180	32	7 1/16"	1 1/4"	10
05027110001	095053	7,0	190	34	7 1/2"	1 5/16"	10
05027108001	095060	8,0	200	36	8"	1 7/16"	10
05027109001	095077	10,0	219	40	8 11/16"	1 9/16"	10
05027111001	095084	12,0	248	45	10"	1 3/4"	5

¹⁾Perinteinen kuusikulmainen profiili.

950 PKL L-avain, tuumainen, BlackLaser



Code	EAN	Ø	L ₁	L ₂	L ₃	L ₄	
05022079001 ¹⁾	041203	0,05"	83	14	3 1/4"	9/16"	10
05022081001 ¹⁾	041210	1/16"	91	15	3 1/2"	19/32"	10
05022068001	018861	5/64"	100	16	4"	5/8"	10
05022070001	018878	3/32"	112	18	4 7/16"	23/32"	10
05022071001	041227	7/64"	119	19	4 3/4"	3/4"	10
05022072001	018885	1/8"	126	20	5"	25/32"	10
05022073001	041234	9/64"	132	23	5 3/16"	29/32"	10
05022074001	018892	5/32"	140	25	5 1/2"	1"	10
05022076001	018908	3/16"	160	25	6 5/16"	1"	10
05022078001	018915	7/32"	180	27	7 1/16"	1 1/16"	10
05022080001	018922	1/4"	190	34	7 1/2"	1 5/16"	10
05022082001	018939	5/16"	200	36	8"	1 7/16"	10
05022095001	038739	3/8"	212	38	8 3/8"	1 1/2"	5
05022096001	038746	1/2"	224	40	9"	1 9/16"	5

¹⁾Perinteinen kuusikantainen profiili.

950 PKLS L-avain, metrinen, runko kromattu

- Erittäin lyhyt varsi, joka helpottaa vaikeapääsysten ruuvien käsittelyä

950 PKLS L-avain, metrinen, runko kromattu



Code	EAN	Ø	L ₁	L ₂	L ₃	L ₄	
05022040001 ¹⁾	139429	1,5	90	4,5	3 1/2"	11/64"	10
05022041001	139283	2,0	100	5,5	4"	7/32"	10
05022042001	139290	2,5	112	6,5	4 7/16"	1/4"	10
05022043001	139306	3,0	126	7,5	5"	19/64"	10
05022044001	139313	4,0	140	10,0	5 1/2"	25/64"	10
05022045001	139320	5,0	160	12	6 5/16"	15/32"	10
05022046001	139337	6,0	180	15	7 1/16"	19/32"	10
05022047001	139344	8,0	200	19	8"	3/4"	10
05022048001	139351	10,0	219	22	8 5/8"	7/8"	10

¹⁾Perinteinen kuusikulmainen profiili.

950 PKS L-avain, metrinen, runko kromattu

- Lyhyt malli erityisen ahtaisiin ruuvauspaikkoihin

950 PKS L-avain, metrinen, runko kromattu

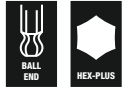

	EAN	Ø	L ₁	L ₂	L ₃	L ₄		
Code	4013288	mm	mm	mm				
05133150001 ¹⁾	098047	1,5	50	14	2"	9/16"		10
05133151001	098054	2,0	56	16	2 7/32"	5/8"		10
05133152001	098061	2,5	63	18	2 1/2"	23/32"		10
05133153001	098078	3,0	71	20	2 3/4"	25/32"		10
05133154001	098085	4,0	80	22	3"	29/32"		10
05133155001	098092	5,0	90	25	3 1/2"	1"		10
05133156001	098108	6,0	100	28	4"	1 3/32"		10
05133157001	098115	8,0	112	32	4 7/16"	1 1/4"		10
05133158001	098122	10,0	125	36	5"	1 5/16"		10

¹⁾Perinteinen kuusikulmainen profiili.

950 L HF L-avain, metrinen, runko kromattu, pitotoiminto

- Pitkän varren pitotoiminto pitää ruuvit tukevasti kiinni työkalussa.

950 L HF L-avain, metrinen, runko kromattu, pitotoiminto



	EAN	Ø	L ₁	L ₂	L ₃	L ₄		
Code	4013288	mm	mm	mm				
05022120001	207258	3,0	126	20	5"	25/32"		10
05022121001	207265	4,0	140	25	5 1/2"	1"		10
05022122001	207319	5,0	160	28	6 3/16"	1 3/32"		10
05022123001	207326	6,0	180	32	7 1/16"	1 1/4"		10
05022124001	207340	8,0	200	36	8"	1 7/16"		10
05022125001	207333	10,0	219	40	8 11/16"	1 9/16"		5

950 L L-avain, metrinen, runko kromattu



	EAN	Ø	L ₁	L ₂	L ₃	L ₄		
Code	4013288	mm	mm	mm				
05021600001 ¹⁾	038722	1,5	90	14	3 1/2"	9/16"		10
05021605001	018656	2,0	100	16	4"	5/8"		10
05021610001	018663	2,5	112	18	4 7/16"	23/32"		10
05021615001	018670	3,0	126	20	5"	25/32"		10
05021620001	018687	4,0	140	25	5 1/2"	1"		10
05021625001	018694	5,0	160	28	6 5/16"	1 3/32"		10
05021630001	018700	6,0	180	32	7 1/16"	1 1/4"		10
05021632001	037701	7,0	190	30	7 1/2"	1 1/4"		10
05021635001	018717	8,0	200	36	8"	1 7/16"		10
05021640001	018724	10,0	219	40	8 11/16"	1 9/16"		5
05021645001	018731	12,0	250	45	10"	1 3/4"		5

¹⁾Perinteinen kuusikulmainen profiili.

950 L-avain, metrinen, runko kromattu



	EAN	Ø	L ₁	L ₂	L ₃	L ₄		
Code	4013288	mm	mm	mm				
05021005001 ¹⁾	018267	1,5	45	14	1 3/4"	9/16"		10
05021010001	018274	2,0	50	16	2"	5/8"		10
05021015001	018281	2,5	56	18	2 7/32"	23/32"		10
05021020001	018298	3,0	63	20	2 1/2"	25/32"		10
05021025001	018304	3,5	66	23	2 5/8"	29/32"		10
05021030001	018311	4,0	70	25	2 3/4"	1"		10
05021035001	018328	4,5	75	26	3"	1 1/32"		10
05021040001	018335	5,0	80	28	3 1/8"	1 3/32"		10
05021045001	018342	6,0	90	32	3 1/2"	1 1/4"		10
05021050001	018359	7,0	95	34	3 3/4"	1 5/16"		10
05021055001	018366	8,0	100	36	4"	1 7/16"		10
05021060001	018373	9,0	106	38	4 3/16"	1 1/2"		10
05021065001	018380	10,0	112	40	4 7/16"	1 9/16"		10
05021070001	018397	11,0	120	43	4 3/4"	1 11/16"		10
05021075001	018403	12,0	125	45	5"	1 3/4"		10
05021080001	018410	13,0	132	50	5 3/16"	2"		10
05021085001 ¹⁾	018427	14,0	140	56	5 1/2"	2 7/32"		10
05021090001 ¹⁾	018434	17,0	160	63	6 5/16"	2 1/2"		5
05021095001 ¹⁾	018441	19,0	180	70	7 1/16"	2 3/4"		5

¹⁾Perinteinen kuusikulmainen profiili.

950 BM L-avain, metrinen, BlackLaser



Code	EAN	Ø	L ₁	L ₂	L ₃	L ₄		
05027201001 ¹⁾	095381	1,5	45	14	1 3/4"	9/16"		10
05027202001	095398	2,0	50	16	2"	5/8"		10
05027203001	095541	2,5	56	18	2 7/32"	23/32"		10
05027204001	095404	3,0	63	20	2 1/2"	25/32"		10
05027205001	095411	3,5	66	23	2 5/8"	29/32"		10
05027206001	095428	4,0	70	25	2 3/4"	1"		10
05027207001	095435	4,5	75	26	3"	1 1/32"		10
05027208001	095442	5,0	80	28	3 1/8"	1 3/32"		10
05027209001	095459	6,0	90	32	3 1/2"	1 1/4"		10
05027210001	095466	7,0	95	34	3 3/4"	1 5/16"		10
05027211001	095473	8,0	100	36	4"	1 7/16"		10
05027213001	095480	9,0	106	38	4 11/64"	1 1/2"		10
05027212001	095497	10,0	112	40	4 7/16"	1 9/16"		10
05027214001	095503	11,0	120	43	4 23/32"	1 11/16"		10
05027215001	095510	12,0	125	45	5"	1 49/64"		10

¹⁾Perinteinen kuusiokantainen profiili

Krafftform Stainless - Ruostumaton teräs estää ulkoisen ruosteen muodostumisen



Laadukas, ruostumattomasta teräksestä valmistettu L-avainsarja sisä-TORX® ruuveille. Erittäin hyvin korroosiota kestävä, sillä ruostumattomasta teräksestä valmistettu L-avain on jääkarkaistu.

Sen avulla voidaan välttää ulkoisen ruosteen muodostuminen. Pitotoiminto ja pitkä varsi: Työkalun kärjen ja ruuviprofiilin välinen puristusvoima pitää ruuvit varmasti kiinni työkalussa.

Erittäin pitkä varsi syvällä olevia ruuveja varten. Varren miellyttävä päällyste tekee ruuvaamisesta mukavaa myös alhaisissa lämpötiloissa.

Take it easy -värikoodaus kokojen mukaan. Käytännöllisessä, kulumattomasta materiaalista valmistetussa pidikkeessä, jonka ansiosta L-avaimet säilyvät hyvin ja ne on helppo ottaa käyttöön.

- Pitkän varren pitotoiminto pitää ruuvit tukevasti kiinni työkalussa.
- Erittäin hyvä korroosionsuoja jääkarkaistun ruostumattoman teräksen ansiosta
- Kompakti ja helppo ottaa pois, kaksikomponenttisessä muovipidikkeessä
- Varressa miellyttävä muovipäällyste, jossa Take it easy -värikoodausjärjestelmä: Värikoodit koon mukaan

TORX® Työkalut, joissa pitotoiminto



3967/9 TX SXL Multicolour HF Stainless 1 L-avainsarja, pitotoiminto, ruostumaton teräs



Code	EAN		
05022689001	4013288 207128		1
		3967 SXL HF TORX® Multicolour 1x TX 8x90; 1x TX 9x101; 1x TX 10x112; 1x TX 15x123; 1x TX 20x137; 1x TX 25x154; 1x TX 27x172; 1x TX 30x195; 1x TX 40x224	

967/9 TX XL Multicolour HF 1 L-avainsarja pitotoiminnolla, pitkä

- Pitkän varren pitotoiminto pitää ruuvin varmasti kiinni työkalussa
- Pitkä malli
- Take it easy -värikoodausjärjestelmä: Värikoodit koon mukaan

967/9 TX XL Multicolour HF 1 L-avainsarja pitotoiminnolla, pitkä



Code	EAN		
05024470001	4013288 193537		1
		967 SXL TORX® HF Multicolour 1x TX 8x90; 1x TX 9x101; 1x TX 10x112; 1x TX 15x123; 1x TX 20x137; 1x TX 25x154; 1x TX 27x172; 1x TX 30x195; 1x TX 40x224	

967/9 TX Multicolour HF 1 L-avainsarja pitotoiminnolla

- Pitkän varren pitotoiminto pitää ruuvin varmasti kiinni työkalussa
- Take it easy -värikoodausjärjestelmä: Värikoodit koon mukaan

967/9 TX Multicolour HF 1 L-avainsarja pitotoiminnolla

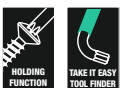

Code	EAN		
05024179001	4013288 185228		1
		967 SL TORX® HF 1x TX 8x76; 1x TX 9x79; 1x TX 10x85; 1x TX 15x90; 1x TX 20x96; 1x TX 25x104; 1x TX 27x112; 1x TX 30x122; 1x TX 40x132	

967/9 TX XL HF 1 L-avainsarja pitotoiminnolla, pitkä

- Pitkän varren pitotoiminto pitää ruuvin varmasti kiinni työkalussa
- Pitkä malli

967/9 TX XL HF 1 L-avainsarja pitotoiminnolla, pitkä



Code	EAN		
05024450001	4013288 193513		1
		967 XL HF TORX® 1x TX 8x90; 1x TX 9x101; 1x TX 10x112; 1x TX 15x123; 1x TX 20x137; 1x TX 25x154; 1x TX 27x172; 1x TX 30x195; 1x TX 40x224	

967/9 TX HF 1 L-avainsarja pitotoiminnolla, BlackLaser

- Pitkän varren pitotoiminto pitää ruuvin varmasti kiinni työkalussa

967/9 TX HF 1 L-avainsarja pitotoiminnolla, BlackLaser



Code	EAN		
05024244001	4013288 104953		10
		967 L TORX® HF 1x TX 8x76; 1x TX 9x79; 1x TX 10x85; 1x TX 15x90; 1x TX 20x96; 1x TX 25x104; 1x TX 27x112; 1x TX 30x122; 1x TX 40x132	

967/9 TX XL Multicolour 1 L-avainsarja, pitkä



Code	EAN		
05024480001	4013288 193544		1
		967 SXL TORX® Multicolour 1x TX 8x90; 1x TX 9x101; 1x TX 10x112	
		967 SPKXL TORX® Multicolour 1x TX 15x123; 1x TX 20x137; 1x TX 25x154; 1x TX 27x172; 1x TX 30x195; 1x TX 40x224	

967/9 TX BO Multicolour 1 L-avainsarja, BlackLaser

- L-avain TORX® BO -ruuveille turvaruuviliitäntöjen irrottamiseen

967/9 TX BO Multicolour 1 L-avainsarja, BlackLaser



Code	EAN		
	4013288		
05024335001	180858		10
		967 SPKL TORX® BO Multicolour 1x TX 8x76 ¹⁾ ; 1x TX 9x79 ¹⁾ ; 1x TX 10x85 ²⁾ ; 1x TX 15x90; 1x TX 20x96; 1x TX 25x104; 1x TX 27x112; 1x TX 30x122; 1x TX 40x132	

¹⁾Tuote toimitetaan ilman reikää ja pallopäätä pitkässä varressa.

²⁾Tuote toimitetaan ilman pallopäätä pitkässä varressa.

967/9 TX BO Multicolour 1 SB L-avainsarja, BlackLaser



Code	EAN		
	4013288		
05073599001	170125	967 SPKL TORX® BO Multicolour 1x TX 8x76 ¹⁾ ; 1x TX 9x79 ¹⁾ ; 1x TX 10x85 ²⁾ ; 1x TX 15x90; 1x TX 20x96; 1x TX 25x104; 1x TX 27x112; 1x TX 30x122; 1x TX 40x132;	1

¹⁾Tuote toimitetaan ilman reikää ja pallopäätä pitkässä varressa.

²⁾Tuote toimitetaan ilman pallopäätä pitkässä varressa.

967/9 TX XL 1 L-avainsarja, pitkä

- Pitkä malli

967/9 TX XL 1 L-avainsarja, pitkä



Code	EAN		
	4013288		
05024460001	193520		1
		967 XL TORX® 1x TX 8x90; 1x TX 9x101; 1x TX 10x112	
		967 PKXL TORX® 1x TX 15x123; 1x TX 20x137; 1x TX 25x154; 1x TX 27x172; 1x TX 30x195; 1x TX 40x224	

967/9 TX 1 L-avainsarja, BlackLaser



Code	EAN		
	4013288		
05024242001	104946		10
		967 PKL TORX® 1x TX 8x76 ¹⁾ ; 1x TX 9x79 ¹⁾ ; 1x TX 10x85 ¹⁾ ; 1x TX 15x90; 1x TX 20x96; 1x TX 25x104; 1x TX 27x112; 1x TX 30x122; 1x TX 40x132	

¹⁾Tuote toimitetaan ilman pallopäätä pitkässä varressa.

967/9 TX 1 SB TORX® L-avainsarja, BlackLaser

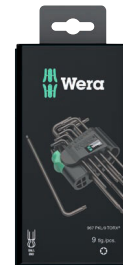

Code	EAN		
	4013288		
05073598001	106438	967 PKL TORX® 1x TX 8x76 ¹⁾ ; 1x TX 9x79 ¹⁾ ; 1x TX 10x85 ¹⁾ ; 1x TX 15x90; 1x TX 20x96; 1x TX 25x104; 1x TX 27x112; 1x TX 30x122; 1x TX 40x132	1

¹⁾Tuote toimitetaan ilman pallopäätä pitkässä varressa.

Kraftform Stainless - Ruostumaton teräs estää ulkoisen ruosteen muodostumisen

Ruostumaton teräs estää ulkoisen ruosteen muodostumisen

Sopii työpajoihin - käsitelty tyhjiö-jäädetytarkkaisuilla

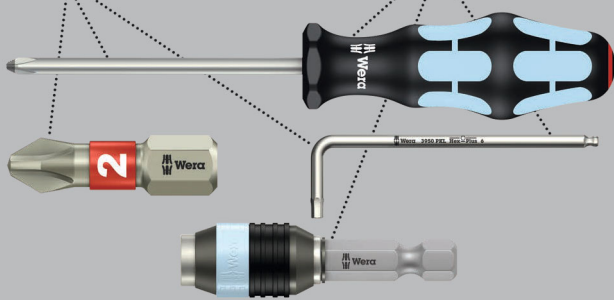

3967 SXL HF TORX® L-avain Multicolour, pittoiminto, pitkä

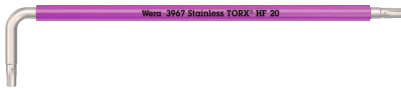

Code	EAN							
	4013288			mm	mm			
05022680001	207135		TX 8	90	16	3 1/2"	5/8"	10
05022681001	207142		TX 9	101	16	4"	5/8"	10
05022682001	207159		TX 10	112	19	4 7/16"	3/4"	10
05022683001	207166		TX 15	123	21	4 7/8"	27/32"	10
05022684001	207173		TX 20	137	24	5 3/8"	1"	10
05022685001	207180		TX 25	154	27	6 1/16"	1 1/16"	10
05022686001	207197		TX 27	172	31	6 3/4"	1 1/4"	10
05022687001	207203		TX 30	195	37	7 11/16"	1 7/16"	10
05022688001	207210		TX 40	224	42	9"	1 11/16"	10

967 SXL HF TORX® L-avain Multicolour, pittoiminto, pitkä

- Pitkän varren pittoiminto pitää ruuvin varmasti kiinni työkalussa

967 SXL HF TORX® L-avain Multicolour, pittoiminto, pitkä



Code	EAN							
	4013288			mm	mm			
05024471001	194145		TX 8	90	16	3 1/2"	5/8"	10
05024472001	194152		TX 9	101	16	4"	5/8"	10
05024473001	194169		TX 10	112	19	4 7/16"	3/4"	10
05024474001	194176		TX 15	123	21	4 7/8"	27/32"	10
05024475001	194183		TX 20	137	24	5 3/8"	1"	10
05024476001	194190		TX 25	154	27	6 1/16"	1 1/16"	10
05024477001	194206		TX 27	172	31	6 3/4"	1 1/4"	10
05024478001	194213		TX 30	195	37	7 11/16"	1 7/16"	10
05024479001	194220		TX 40	224	42	9"	1 11/16"	10

967 SPKXL TORX® L-avain Multicolour, pitkä

- Pitkä malli

967 SPKXL TORX® L-avain Multicolour, pitkä



Code	EAN							
	4013288			mm	mm			
05024484001	194305		TX 15	123	21	4 7/8"	27/32"	10
05024485001	194312		TX 20	137	24	5 3/8"	1"	10
05024486001	194329		TX 25	154	27	6 1/16"	1 1/16"	10
05024487001	194336		TX 27	172	31	6 3/4"	1 1/4"	10
05024488001	194343		TX 30	195	37	7 11/16"	1 7/16"	10
05024489001	194350		TX 40	224	42	9"	1 11/16"	10

967 SL TORX® HF L-avain Multicolour pittoiminnolla

- Pitkän varren pittoiminto pitää ruuvin varmasti kiinni työkalussa

967 SL TORX® HF L-avain Multicolour pittoiminnolla



Code	EAN							
	4013288			mm	mm			
05024170001	185235		TX 8	76	16	3"	5/8"	5
05024171001	185242		TX 9	79	16	3 1/8"	5/8"	5
05024172001	185259		TX 10	85	17	3 1/4"	21/32"	5
05024173001	185266		TX 15	90	18	3 1/2"	23/32"	5
05024174001	185273		TX 20	96	19	3 3/4"	3/4"	5
05024175001	185280		TX 25	104	21	4 1/8"	27/32"	5
05024176001	185297		TX 27	112	22	4 7/16"	29/32"	5
05024177001	185303		TX 30	122	24	4 13/16"	1"	5
05024178001	185310		TX 40	132	27	5 3/16"	1 1/16"	5

967 SPKL TORX® BO L-avain Multicolour

- L-avain TORX® ruuveille ja tapillisille TORX® ruuveille (BO = reikä)

967 SPKL TORX® BO L-avain Multicolour



Code	EAN							
Code	4013288			mm	mm			
05024350001 ¹⁾	172679		TX 8	76	16	3"	5/8"	10
05024351001 ¹⁾	172686		TX 9	79	16	3 1/8"	5/8"	10
05024352001 ²⁾	172693		TX 10	85	17	3 3/8"	21/32"	10
05024353001	172709		TX 15	90	18	3 1/2"	23/32"	10
05024354001	172716		TX 20	96	19	3 3/4"	3/4"	10
05024355001	172723		TX 25	104	21	4 1/8"	27/32"	10
05024356001	172730		TX 27	112	22	4 7/16"	29/32"	10
05024357001	172747		TX 30	122	24	4 13/16"	1"	10
05024358001	172754		TX 40	132	27	5 3/16"	1 1/16"	10

¹⁾ Tuote toimitetaan ilman reikää ja pallopäätä pitkässä varressa.

²⁾ Tuote toimitetaan ilman pallopäätä pitkässä varressa.

967 SXL TORX® L-avain Multicolour, pitkä

- Pitkä malli

967 SXL TORX® L-avain Multicolour, pitkä



Code	EAN							
Code	4013288			mm	mm			
05024481001	194275		TX 8	90	16	3 1/2"	5/8"	10
05024482001	194282		TX 9	101	16	4"	5/8"	10
05024483001	194299		TX 10	112	19	4 7/16"	3/4"	10

967 XL HF TORX® L-avain, pitotoiminto, pitkä

- Pitkän varren pitotoiminto pitää ruuvin varmasti kiinni työkalussa

967 XL HF TORX® L-avain, pitotoiminto, pitkä



Code	EAN						
Code	4013288		mm	mm			
05024451001	193674	TX 8	90	16	3 1/2"	5/8"	10
05024452001	193681	TX 9	101	16	4"	5/8"	10
05024453001	193698	TX 10	112	19	4 7/16"	3/4"	10
05024454001	193704	TX 15	123	21	4 7/8"	27/32"	10
05024455001	193711	TX 20	137	24	5 3/8"	1"	10
05024456001	193728	TX 25	154	27	6 1/16"	1 1/16"	10
05024457001	193735	TX 27	172	31	6 3/4"	1 1/4"	10
05024458001	193742	TX 30	195	37	7 11/16"	1 7/16"	10
05024459001	193759	TX 40	224	42	9"	1 11/16"	10

967 PKXL TORX® L-avain, pitkä

- TORX® pallopää pitkässä varressa

967 PKXL TORX® L-avain, pitkä



Code	EAN						
Code	4013288		mm	mm			
05024464001	194084	TX 15	123	21	4 7/8"	27/32"	10
05024465001	194091	TX 20	137	24	5 3/8"	1"	10
05024466001	194107	TX 25	154	27	6 1/16"	1 1/16"	10
05024467001	194114	TX 27	172	31	6 3/4"	1 1/4"	10
05024468001	194121	TX 30	195	37	7 11/16"	1 7/16"	10
05024469001	194138	TX 40	224	42	9"	1 21/32"	10

967 XL TORX® L-avain, pitkä

- Pitkä malli

967 XL TORX® L-avain, pitkä



	EAN						
Code	4013288		mm	mm			
05024461001	194053	TX 8	90	16	3 1/2"	5/8"	10
05024462001	194060	TX 9	101	16	4"	5/8"	10
05024463001	194077	TX 10	112	19	4 7/16"	3/4"	10

967 PKL TORX® L-avain, BlackLaser

- TORX® pallopää pitkässä varressa

967 PKL TORX® L-avain, BlackLaser



	EAN						
Code	4013288		mm	mm			
05024199001 ¹⁾	104939	TX 8	76	16	3"	5/8"	5
05024100001 ¹⁾	035035	TX 9	79	16	3 1/8"	5/8"	5
05024105001 ¹⁾	019431	TX 10	85	17	3 3/8"	21/32"	5
05024200001	019547	TX 15	90	18	3 1/2"	23/32"	5
05024202001	019554	TX 20	96	19	3 3/4"	3/4"	5
05024204001	019561	TX 25	104	21	4 1/8"	27/32"	5
05024206001	019578	TX 27	112	22	4 7/16"	29/32"	5
05024208001	019585	TX 30	122	24	4 13/16"	1"	5
05024210001	019592	TX 40	132	27	5 3/16"	1 1/16"	5

¹⁾Tuote toimitetaan ilman pallopäätä pitkässä varressa.

967 L TORX® HF L-avain pitotoiminnolla, BlackLaser

- Pitkän varren pitotoiminto pitää ruuvin varmasti kiinni työkalussa

967 L TORX® HF L-avain pitotoiminnolla, BlackLaser



	EAN						
Code	4013288		mm	mm			
05024160001	104847	TX 8	76	16	3"	5/8"	5
05024161001	104922	TX 9	79	16	3 1/8"	5/8"	5
05024162001	104854	TX 10	85	17	3 1/4"	21/32"	5
05024163001	104861	TX 15	90	18	3 1/2"	23/32"	5
05024164001	104878	TX 20	96	19	3 3/4"	3/4"	5
05024165001	104885	TX 25	104	21	4 1/8"	27/32"	5
05024166001	104892	TX 27	112	22	4 7/16"	29/32"	5
05024167001	104908	TX 30	122	24	4 13/16"	1"	5
05024168001	104915	TX 40	132	27	5 3/16"	1 1/16"	5

967 L-avain TORX®, BlackLaser



	EAN						
Code	4013288		mm	mm			
05024001001	019257	TX 6	42	16	1 5/8"	5/8"	5
05024002001	019264	TX 7	48	16	1 7/8"	5/8"	5
05024003001	019271	TX 8	48	16	1 7/8"	5/8"	5
05024004001	019288	TX 9	48	16	1 7/8"	5/8"	5
05024005001	019295	TX 10	51	17	2"	21/32"	5
05024008001	019301	TX 15	54	18	2 1/8"	23/32"	5
05024010001	019318	TX 20	57	19	2 1/4"	3/4"	5
05024012001	019325	TX 25	60	20	2 3/8"	25/32"	5
05024013001	019332	TX 27	64	21	2 1/2"	27/32"	5
05024015001	019349	TX 30	70	24	2 3/4"	1"	5
05024020001	019356	TX 40	76	26	3"	1 1/32"	5



Kraftform Kompakt



Kraftform Kompakt Turbo 1

Monet työkalujen käyttäjät haluavat suoriutua ruuvaustöistä nopeammin, ilman kompromisseja. Tämä on mahdollista ruuvitaltalla, joka on tarkka, mahdollistaa voimakkaan loppukiristyksen, ja on ennen kaikkea tavallista ruuvitaltaa paljon nopeampi.

Tämän kaiken mahdollistaa päälle kytkettävä planeettavaihteisto: Ruuvitaltan kahvaan integroituna se nelinkertaistaa konekierteiden ruuvausten työnopeuden täysin mekaanisesti. Toisella kädellä pidetään kiinni taltan kahvan etuosasta, toisella pyritetään takaosaa. Turbotoiminto voidaan kytkeä päälle tai pois päältä napin painalluksella.

Turbotoiminto suositellaan kytkemään pois päältä, kun vääntömomentti on suuri ruuvia kiristettäessä tai löysättäessä, kuten puuhun ruuvattaessa, tai kun kyseessä on hienosäätö. Kestävän ja huoltovapaan teräksisen vaihteiston suurin vääntömomentti on 14 Nm, jos turbotoiminto on kytketty pois päältä.

Rapidaptor Bits-kärkipitimen avulla Kraftform Turboa voidaan käyttää kaikkien perinteisten 1/4" kuusiokantaisten bits-kärkien kanssa monenlaisiin ruuviprofileihin. Rapidaptor-toiminnon avulla bits-kärjet voidaan asettaa suoraan pitimeen ja poistaa helposti työntämällä pitimen hylsyä eteenpäin.

- Nelinkertainen ruuvausnopeus turbotoiminnon ansiosta (täysin mekaaninen – ei akkua)
- Turbotoiminnon aktivointi ja deaktivointi yksinkertaisesti painiketta painamalla
- Turbotoiminto sopii erityisesti ruuvauksiin pitkillä kierteillä ilman vastusta
- Käytettävissä tavallisena ruuvitaltana ilman turbotoimintoa esim. puuhun ruuvattaessa, jolloin vastus kasvaa koko ruuvauksen ajan
- Vankka ja huoltovapaa teräksinen vaihteisto

Kraftform Kompakt Turbo 1



Code	EAN		
05057482001	4013288 214614		1
		826 T Kraftform Turbo 1x 1/4"x146	
		851/4 Z 1x PH 1x89; 1x PH 2x89; 1x PH 3x89	
		855/4 Z 1x PZ 1x89; 1x PZ 2x89; 1x PZ 3x89	
		867/4 Z TORX® 1x TX 10x89; 1x TX 15x89; 1x TX 20x89; 1x TX 25x89; 1x TX 30x89	
		840/4 Z 1x 3,0x89; 1x 4,0x89; 1x 5,0x89; 1x 6,0x89	
		800/4 Z 1x 0,8x4,0x89; 1x 1,0x5,5x89; 1x 1,2x6,5x89	
		Tarranauha 120 1x 50,0x120,0	

Kraftform Kompakt Turbo Imperial 1



Code	EAN		
05057483001	4013288 214621		1
		826 T Kraftform Turbo 1x 1/4"x146	
		851/4 Z PH 1x PH 1x89; 1x PH 2x89; 1x PH 3x89	
		867/4 Z TORX® 1x TX 10x89; 1x TX 15x89; 1x TX 20x89; 1x TX 25x89; 1x TX 30x89	
		840/4 Z Hex-Plus 1x 3/32"x89; 1x 1/8"x89; 1x 5/32"x89; 1x 3/16"x89	
		868/4 Square-Plus 1x # 1x89; 1x # 2x89; 1x # 3x89	
		800/4 Z 1x 0,8x4,0x89; 1x 1,0x5,5x89; 1x 1,2x6,5x89	
		Tarranauha 120 1x 50,0x120,0	

826 T Kraftform Turbo Bits -ruuvitaltakahva, jossa Rapidaptor-pikaistukka

- Nelinkertainen ruuvausnopeus turbotoiminnon ansiosta (täysin mekaaninen – ei akkua)
- Turbotoiminnon aktivointi ja deaktivointi yksinkertaisesti painiketta painamalla
- Turbotoiminto sopii erityisesti ruuvauksiin pitkillä kiertellä ilman vastusta
- Käytettävissä tavallisena ruuvitaltana ilman turbotoimintoa esim. puuhun ruuvattaessa, jolloin vastus kasvaa koko ruuvauksen ajan
- Vankka ja huoltovapaa teräksinen vaihteisto

826 T Kraftform Turbo Bits -ruuvitaltakahva, jossa Rapidaptor-pikaistukka



Code	EAN	⌀	L						
05057480001	214591	1/4"	146						1

Kraftform Kompakt 10, 12

9 sitkeäksi karkaistua bits-kärkeä, yleiskäyttöön. Torsion-muoto ennenaikaista kulumista vastaan. 1 ruuvitaltakahva 813 R Kraftform, jossa pikaistukka Rapidaptor, monikomponenttikahva nopeaan työskentelyyn ja erityisen ergonomiseen ruuvaamiseen.

- Kraftform-ruuvitaltakahva Rapidaptor-pikaistukalla
- Bits-kärkien Torsion-muoto ennenaikaista kulumista vastaan
- Sitkeäksi karkaistut bits-kärjet yleiskäyttöön
- Kätevä ja vankka säilytys

Kraftform Kompakt 10



Code	EAN			
05056653001	041647			1
		813 R	1x 1/4"x90	
		851/1 TZ PH	1x PH 1x25; 1x PH 2x25	
		855/1 TZ PZ	1x PZ 1x25; 1x PZ 2x25	
		867/1 TZ TORX®	1x TX 10x25; 1x TX 15x25; 1x TX 20x25	
		800/1 TZ	1x 0,5x4,0x25; 1x 1,0x5,5x25	

Kraftform Kompakt 12



Code	EAN			
05135942001	155887			1
		813 R	1x 1/4"x90	
		851/1 J	1x PH 00x25x2,0 ¹⁾ ; 1x PH 0x25x2,5 ²⁾ ; 1x PH 1x25x3,0	
		851/1 TZ PH	1x PH 2x25	
		867/1 TZ TORX®	1x TX 5x25; 1x TX 6x25; 1x TX 7x25; 1x TX 8x25; 1x TX 9x25	

¹⁾Koko 00 muutettu standardin JCIS 00 (Japanese Camera Industrial Standard) mukaiseksi

²⁾Koko 0 muutettu standardin JCIS 0 (Japanese Camera Industrial Standard) mukaiseksi

Kraftform Kompakt 20 - Oikea työkalu kone- ja käsikäyttöön

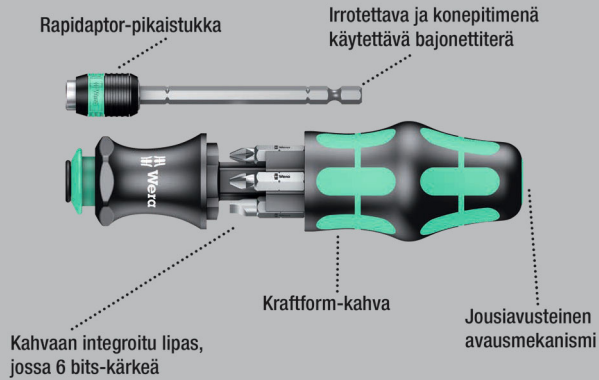

Weran Kompakt-työkalut mahdollistavat sekä käsi- että konekäyttöisen ruuvaustavan samanaikaisen käytön. Kompaktisti pakattu kahva-/vaihtoteräjärjestelmä ja eri terät mahdollistavat monipuolisen käytön ja liikuteltavuuden.

Sopii bits-kärjille, joissa on 1/4" kuusiokantakiinnitys standardin DIN ISO 1173-C 6,3 ja E 6,3 (ISO 1173) mukaan, ja Wera-liitäntäsarjaan 1 ja 4. Liitäntäosa, bajonetti, Rapidaptor-tekniikka.

Kraftform-kehä kierimisenestolla, monikomponenttikahva erityisen ergonomiseen ruuvaamiseen. Integroitu lipas bits-kärkien säilytykseen. Tämä setti korvaa 6-osaisen ruuvitalttasarjan ja vähentää tarvittavat työkalut minimiin.

Bits-kärkien profiili ja koko on helposti tunnistettavissa Weran Take it easy -värikoodausjärjestelmällä ja hyvin näkyvissä olevalla kokomerkinällä.

- Kraftform-ruuvitalttakahva bajonettiterällä ja Rapidaptor-pikaistukalla
- Kraftform-monikomponenttikahva, jossa kierimisenesto ja integroitu lipas
- Kahvassa upotettava bajonettiterä
- Take it easy -värikoodausjärjestelmä: Värikoodit profiilien ja koon mukaan
- Vankassa laukussa

Take it easy -värikoodausjärjestelmä – tarvittavan työkalun helppoon ja nopeaan löytämiseen



Kraftform Kompakt 20 Tool Finder 1 sekä säilytystasku

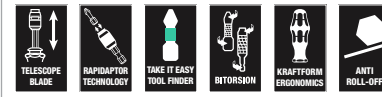

Code	EAN		
05051016001	4013288 185327		1
		889/4 R 1x 1/4"x100	
		851/1 BTZ 1x PH 1x25; 1x PH 2x25	
		855/1 BTZ 1x PZ 1x25; 1x PZ 2x25	
		867/1 TORX® BTZ 1x TX 25x25	
		800/1 BTZ 1x 0,8x5,5x25	
		Tarranauha 70 1x 50,0x70,0	

Kraftform Kompakt 20 Tool Finder 2 sekä säilytystasku

13-osainen Kraftform Kompakt –sarja johon kuuluu 6x 25mm ja 6x 89mm pitkiä bits-kärkiä. Weran Kompakt-työkalut mahdollistavat sekä käsi- että konekäyttöisen ruuvaustavan samanaikaisen käytön.

Kompaktisti pakattu kahva-/vaihtoteräjärjestelmä ja eri terät mahdollistavat monipuolisen käytön ja liikuteltavuuden. Sopii bits-kärjille, joissa on 1/4" kuusiokantakiinnitys standardin DIN ISO 1173-C 6,3 ja E 6,3 (ISO 1173) mukaan, ja Wera-liitäntäsarjaan 1 ja 4. Liitäntäosa, bajonetti, Rapidaptor-tekniikka.

Kraftform-kehä kierimisenestolla, monikomponenttikahva erityisen ergonomiseen ruuvaamiseen. Integroitu lipas 25mm:n bits-kärkien säilytykseen.

Tämä setti korvaa 12-osaisen ruuvitalttasarjan ja vähentää tarvittavat työkalut minimiin. Bits-kärkien profiili ja koko on helposti tunnistettavissa Weran Take it easy -värikoodausjärjestelmällä ja hyvin näkyvissä olevalla kokomerkinällä.

- 6 Bits-kärkeä joiden pituus on 25 mm;
Take it easy -värikoodausjärjestelmä: Värikoodit profiilien ja koon mukaan; 6 Bits-kärkeä joiden pituus on 89 mm

Kraftform Kompakt 20 Tool Finder 2 sekä säilytystasku



Code	EAN			
05051017001	4013288 211224			1
		● 889/4 R 1x 1/4"x100		
		⊕ 851/1 BTZ 1x PH 1x25; 1x PH 2x25		
		⊕ 855/1 BTZ 1x PZ 1x25; 1x PZ 2x25		
		⊕ 867/1 TORX® BTZ 1x TX 20x25; 1x TX 25x25		
		⊕ 851/4 Z 1x PH 1x89; 1x PH 2x89		
		⊕ 855/4 Z 1x PZ 1x89; 1x PZ 2x89		
		⊕ 867/4 Z TORX® 1x TX 20x89; 1x TX 25x89		
		Tarranauha 70 1x 50,0x70,0		

Kraftform Kompakt 20 A

- Mukana sitkeäksi karkaistut bits-kärjet, yleiskäyttöön

Kraftform Kompakt 20 A

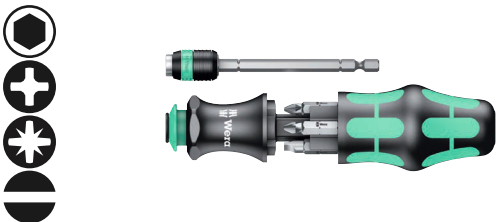

Code	EAN			
05051019001	4013288 100528			1
		● 889/4 R 1x 1/4"x100		
		⊕ 851/1 Z PH 1x PH 1x25; 1x PH 2x25		
		⊕ 855/1 Z PZ 1x PZ 1x25; 1x PZ 2x25		
		● 800/1 Z 1x 1,0x5,5x25; 1x 1,2x6,5x25		

Kraftform Kompakt 20 sekä säilytystasku



Code	EAN			
05051021001	4013288 098917			1
		● 889/4 R 1x 1/4"x100		
		⊕ 851/1 Z 1x PH 1x25; 1x PH 2x25		
		⊕ 855/1 Z 1x PZ 1x25; 1x PZ 2x25		
		● 800/1 Z 1x 1,0x5,5x25; 1x 1,2x6,5x25		
		Tarranauha 70 1x 50,0x70,0		

Kraftform Kompakt 22 sekä säilytystasku



Code	EAN			
05051023001	4013288 098924			1
		● 889/4 R 1x 1/4"x100		
		⊕ 855/1 Z 1x PZ 1x25; 2x PZ 2x25		
		⊕ 867/1 TORX® 1x TX 15x25; 1x TX 20x25; 1x TX 25x25		
		Tarranauha 70 1x 50,0x70,0		

Kraftform Kompakt 25 sekä säilytystasku



Code	EAN		
05051024001	4013288 098931		1
		889/4 R 1x 1/4"x100	
		851/1 Z 1x PH 1x25; 1x PH 2x25; 1x PH 3x25	
		800/1 Z 1x 0,6x4,5x25; 1x 1,0x5,5x25; 1x 1,2x6,5x25	
		Tarranauha 70 1x 50,0x70,0	

Kraftform Kompakt 26 sekä säilytystasku



Code	EAN		
05051025001	4013288 098948		1
		889/4 R 1x 1/4"x100	
		851/1 Z 1x PH 1x25; 1x PH 2x25	
		800/1 Z 1x 1,0x5,5x25; 1x 1,2x6,5x25	
		868/1 Z 1x # 1x25; 1x # 2x25	
		Tarranauha 70 1x 50,0x70,0	

Kraftform Kompakt 27 XL Universal 1

Bits-kärkisarja yleiskäyttöön. Bits-ruuvitalttakahva, jossa on 300 mm pitkä terä ja erittäin kapea, lukittava Bits-kärkiinnitys vaikeapääsyisiin kohteisiin ulottumiseksi.

Eriyisen ohuen rakenteen ansiosta ruuvaus on mahdollista myös erittäin ahtaissa asennustilanteissa. Kraftform-monikomponenttikahva nopeaan työskentelyyn ja erityisen ergonomiseen ruuvaamiseen. Kahvaan integroitu säilytyslipas Bits-kärjille.

6 sitkeäksi karkaistua, 25 mm pitkää Bits-kärkeä (ristipää Phillips ja Pozidriv sekä TORX®). Tämä setti korvaa 6-osaisen ruuvitalttasarjan ja vähentää tarvittavat työkalut minimiin. Kuusikantainen kierimisenesto estää työkalua vierimästä pois.

- Yleiskäyttöön
- 300 mm pitkä jäykkä terä
- Bits-kärkipidin, sopii erittäin ohuen muotoilun vuoksi työskentelyyn ahtaissa tiloissa
- Turvallinen bits-kärjen kiinnitys lukitusmekanismilla. Vahvalla kestopagneetilla.
- Kompakti, ruostumattomasta teräksestä valmistettu bits-kärkipidin, jossa on 1/4" kuusiokantakiinnitys standardin DIN 3126, ISO 1173 Form C 6,3 mukaan ja E 6,3
- 6 sitkeäksi karkaistua Bits-kärkeä yleiskäyttöön

Kraftform Kompakt 27 XL Universal 1



Code	EAN		
05051028001	4013288 229588		1
		851/1 BTZ 1x PH 1x25; 1x PH 2x25	
		855/1 BTZ 1x PZ 2x25	
		867/1 TORX® BTZ 1x TX 15x25; 1x TX 20x25; 1x TX 25x25	
		394 S 1x 1/4"x300	

Kraftform Kompakt 27 XL Universal Imperial Set 1

- 6 Bits-kärkeä lippaassa: ristipää Phillips, ura ja nelikanta (Robertson); sitkeäksi karkaistut

Kraftform Kompakt 27 XL Universal Imperial Set 1



Code	EAN			
05051032001	229724			1
		+	851/1 Z 1x PH 1x25; 1x PH 2x25	
		-	800/1 Z 1x 1,0x5,5x25; 1x 1,2x6,5x25	
		□	868/1 Z 1x # 1x25; 1x # 2x25	
		●	394 S 1x 1/4"x300	

Kraftform Kompakt 27 XL LVIK 1

- Soveltuu erityisen hyvin LVI-töihin

Kraftform Kompakt 27 XL LVIK 1



Code	EAN			
05136075001	228994			1
		+	851/1 Z 1x PH 2x25	
		⊕	867/1 TORX® 1x TX 15x25; 1x TX 20x25; 1x TX 25x25	
		○	840/1 Z 1x 5,0x25; 1x 6,0x25	
		●	394 S 1x 1/4"x300	

Kraftform Kompakt 27 Set 1

Wera Kompakt-työkalu, jossa Kraftform-monikomponenttikahva nopeaan työskentelyyn ja erityisen ergonomiseen ruuvaamiseen. Kahvaan integroitu ruuvauskärkilipas, 6 Bits-kärkeä, joissa on Torsion-alue Bits-kärjen pään vääntymisen estämiseksi korkeissa kuormituksissa. Se pidentää merkittävästi tuotteen käyttöikää.

Take it easy -värikoodausjärjestelmä: värikoodit profiilien ja kokojen mukaan. Bits-kärkipidin, jonka vahva kestmagneetti pitää Bits-kärjen varmasti paikallaan.

- Bits -ruuvitalttakahva ja bits-lipas
- Bits-kärkipidin vahvalla kestmagneetilla, joka pitää Bits-kärjet pomminvarmasti paikoillaan
- 6 BiTorsion-Bits-kärkeä lippaassa: ristipää Phillips ja Pozidriv, TORX® ja ura; sitkeäksi karkaistut
- Take it easy -värikoodausjärjestelmä: Värikoodit profiilien ja koon mukaan

Kraftform Kompakt 27 Set 1



Code	EAN			
05051510001	226556			1
		●	828/1 1x 1/4"	
		+	851/1 BTZ 1x PH 1x25; 1x PH 2x25	
		⊕	855/1 BTZ 1x PZ 2x25	
		⊕	867/1 TORX® BTZ 1x TX 20x25; 1x TX 25x25	
		-	800/1 BTZ 1x 0,8x5,5x25	

Kraftform Kompakt 27 Set 2

- 6 Bits-kärkeä lippaassa: ristipää Phillips ja ura; sitkeäksi karkaistut

Kraftform Kompakt 27 Set 2



Code	EAN		
05051511001	4013288 226587		1
		828/1 1x 1/4"	
		851/1 Z 1x PH 1x25; 1x PH 2x25; 1x PH 3x25	
		800/1 Z 1x 0,6x4,5x25; 1x 1,0x5,5x25; 1x 1,2x6,5x25	

Kraftform Kompakt 27 Imperial Set 1

- 6 Bits-kärkeä lippaassa: ristipää Phillips, ura ja nelikanta (Robertson); sitkeäksi karkaistut

Kraftform Kompakt 27 Imperial Set 1



Code	EAN		
05051512001	4013288 226594		1
		828/1 1x 1/4"	
		851/1 Z 1x PH 1x25; 1x PH 2x25	
		800/1 Z 1x 1,0x5,5x25; 1x 1,2x6,5x25	
		868/1 Z 1x # 1x25; 1x # 2x25	

Kraftform Kompakt 28 SB

Wera Kompakt työkalu, jossa monikomponentti Kraftform-kahva nopeaan työskentelyyn ja erityisen ergonomiseen ruuvaamiseen. Integroitu bits-kärkilipas kahvassa.

Lippaassa voidaan säilyttää 6 bits-kärkeä. Bajonettiterä voidaan työntää sisään ahtaissa ruuvauspaikoissa. Se voidaan myös irrottaa konekäyttöä varten. Lukitusrengas ja vahva kestmagneetti takaavat bits-kärjen tiukan istuvuuden.

- Bajonettisovitin, jossa ruostumattomasta teräksestä valmistettu hylsy, lukkorengas ja vahva kestmagneetti
- Sitkeäksi karkaistut bits-kärjet yleiskäyttöön

Kraftform Kompakt 28 SB

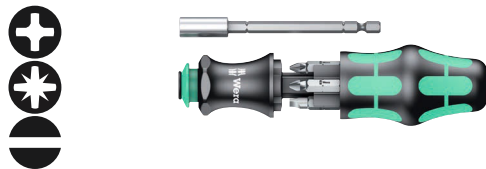

Code	EAN		
05073240001	4013288 138927		1
		851/1 Z PH 1x PH 1x25; 1x PH 2x25	
		855/1 Z PZ 1x PZ 1x25; 1x PZ 2x25	
		800/1 Z 1x 1,0x5,5x25; 1x 1,2x6,5x25	

Kraftform Kompakt 28 Imperial 1

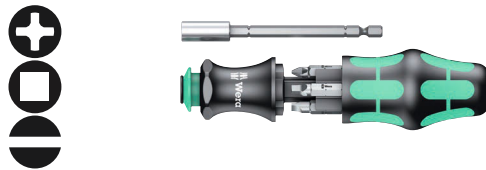

Code	EAN		
05073241001	4013288 214676		1
		851/1 Z PH 1x PH 1x25; 1x PH 2x25	
		868/1 Z 1x # 1x25; 1x # 2x25	
		800/1 Z 1x 1,0x5,5x25; 1x 1,2x6,5x25	

Kraftform Kompakt 28 sekä säilytystasku



Code	EAN		
	4013288		
05134491001	175373		1
		851/1 Z 1x PH 1x25; 1x PH 2x25	
		855/1 Z 1x PZ 1x25; 1x PZ 2x25	
		800/1 Z 1x 1,0x5,5x25; 1x 1,2x6,5x25	
		Tarranauha 70 1x 50,0x70,0	

Kraftform Kompakt 40 ja 41

- Taitettava säilytystasku, jossa 89 mm:n pituiset bits-kärjet
- Kraftform-ruuvitalttakahva Rapidaptor-pikaistukalla
- Rapidaptor-pikaistukka mahdollistaa nopean bits-kärkien vaihdon
- Sitkeäksi karkaistut bits-kärjet yleiskäyttöön
- Ergonominen Kraftform-kahva väsyttämättömään työhön

Kraftform Kompakt 40



Code	EAN		
	4013288		
05059298001	096319		1
		816 R 1x 1/4"x119	
		851/4 Z 1x PH 1x89; 1x PH 2x89	
		855/4 Z 1x PZ 1x89; 1x PZ 2x89	
		800/4 Z 1x 1,0x5,5x89; 1x 1,2x6,5x89	
		Tarranauha 70 1x 50,0x70,0	

Kraftform Kompakt 41



Code	EAN		
	4013288		
05059299001	096326		1
		816 R 1x 1/4"x119	
		851/4 Z 1x PH 1x89; 1x PH 2x89; 1x PH 3x89	
		855/4 Z 1x PZ 1x89; 1x PZ 2x89; 1x PZ 3x89	
		867/4 Z TORX® B0 1x TX 15x89; 1x TX 20x89; 1x TX 25x89; 1x TX 30x89	
		Tarranauha 70 1x 50,0x70,0	



Kraftform Kompakt 60 Torque 1,2–3,0 Nm

Taitettava säilytystasku, jossa 89 mm:n pituiset Bits-kärjet. Mukana momenttiruuvitaltta 7441, jossa Rapidaptor-pikaistukka ja Kraftform-monikomponenttikahva väsyttämättömään työskentelyyn. Sopii käsi- ja konekäyttöiseen ruuvaukseen. 17-osainen. Kompakti kahva-/vaihtoteräjärjestelmä momenttikontroloituihin ruuviiliitoksiin. Mukaan momenttiruuvitalttakahva 7441, säädettävissä 1,2–3,0 Nm.

Säädettävissä 0,10 Nm:n porrastuksin. Tarvittavan vääntömomentin asettaminen ilman erillistä erikoistyökalua. Hyvä asteikon luettavuus. Rapidaptor-pikavaihtoteknologia salamannopeaan bits-kärkien vaihtoon. Rajoittamaton irrotusmomentti tiukkojen ruuvien irrottamista varten. Monikomponentti Kraftform-kahva, jossa on kovat ja pehmeät alueet nopeaa työskentelyä varten sekä kämmenen suojaamista varten. Sisältää 16 bits-kärkeä, joiden pituus on 89 mm. Käytännöllinen taitettava säilytystasku, josta työkalut on helppo nähdä.

- Säädettävä Kraftform-momenttiruuvitaltta Rapidaptor-pikaistukalla
- Kraftform-monikomponenttikahva nopeaan ja ergonomiseen ruuvaukseen
- Rapidaptor-teknologian bits-kärkien salamannopeaan vaihtoon
- Sopii käsi- ja konekäyttöiseen ruuvaukseen
- Käytännöllinen taitettava säilytystasku, josta työkalut on helppo nähdä

Kraftform Kompakt 60 Torque 1,2–3,0 Nm



Code	EAN		
05059293001	169624		1
		7400 1x 7441, 1/4", 1,2-3,0 Nm	
		851/4 Z PH 1x PH 1x89; 1x PH 2x89; 1x PH 3x89	
		855/4 Z PZ 1x PZ 1x89; 1x PZ 2x89; 1x PZ 3x89	
		867/4 Z TORX® BO 1x TX 10x89; 1x TX 15x89; 1x TX 20x89; 1x TX 25x89; 1x TX 30x89	
		800/4 Z 1x 1,0x5,5x89	
		840/4 Z Hex-Plus 1x 3,0x89; 1x 4,0x89; 1x 5,0x89; 1x 6,0x89	

Kraftform Stainless - Ruostumaton teräs estää ulkoisen ruosteen muodostumisen



Taitettava säilytystasku, jossa 89 mm:n pituiset Bits-kärjet. Mukana ruuvitalttakahva 3816 R Kraftform, jossa Rapidaptor-pikaistukka ja Kraftform-monikomponenttikahva väsyttämättömään työskentelyyn. Ruostumaton teräs estää ulkoisen ruosteen muodostumisen. 17-osainen.

Kraftform Kompakt 60, ruostumaton teräs



Code	EAN		
05071116001	115713		1
		3816 R 1x 1/4"x119	
		3851/4 1x PH 1x89; 1x PH 2x89; 1x PH 3x89	
		3855/4 1x PZ 1x89; 1x PZ 2x89; 1x PZ 3x89	
		3867/4 TORX® BO 1x TX 10x89; 1x TX 15x89; 1x TX 20x89; 1x TX 25x89; 1x TX 30x89	
		3800/4 1x 1,0x5,5x89	
		3840/4 Hex-Plus 1x 3,0x89; 1x 4,0x89; 1x 5,0x89; 1x 6,0x89	

Kraftform Kompakt 60, ruostumaton teräs, Imperial



Code	EAN		
05071117001	4013288 115720		1
		● 3816 R 1x 1/4"x119	
		⊕ 3851/4 1x PH 1x89; 1x PH 2x89; 1x PH 3x89	
		⊗ 3867/4 TORX® B0 1x TX 10x89; 1x TX 15x89; 1x TX 20x89; 1x TX 25x89; 1x TX 30x89	
		◐ 3800/4 1x 1,0x5,5x89	
		○ 3840/4 Hex-Plus 1x 3/32"x89; 1x 1/8"x89; 1x 5/32"x89; 1x 3/16"x89	
		◻ 3868/4 Square-Plus 1x # 1x89; 1x # 2x89; 1x # 3x89	

Kraftform Kompakt 60

Taitettava säilytystasku, jossa 89 mm:n pituiset Bits-kärjet. Mukana ruuvitalttakahva 816 R Kraftform, jossa Rapidaptor-pikaistukka ja Kraftform-monikomponenttikahva väsyttämättömään työskentelyyn.

Kovat tartunta-alueet takaavat suuren työskentelynopeuden, kun taas pehmeät tartunta-alueet takaavat korkean vääntömomentin voimansiirron. Sopii käsi- ja konekäyttöiseen ruuvaukseen. 17-osainen.

Kraftform Kompakt 60



Code	EAN		
05059295001	4013288 096289		1
		● 816 R 1x 1/4"x119	
		⊕ 851/4 Z 1x PH 1x89; 1x PH 2x89; 1x PH 3x89	
		⊕ 855/4 Z 1x PZ 1x89; 1x PZ 2x89; 1x PZ 3x89	
		⊗ 867/4 Z TORX® B0 1x TX 10x89; 1x TX 15x89; 1x TX 20x89; 1x TX 25x89; 1x TX 30x89	
		◐ 800/4 Z 1x 1,0x5,5x89	
		○ 840/4 Z 1x 3,0x89; 1x 4,0x89; 1x 5,0x89; 1x 6,0x89	
		Tarranauha 70 1x 50,0x70,0	



Kraftform Kompakt 60 Imperial



Code	EAN		
05051042001	156037		1
		816 R 1x 1/4"x119	
		851/4 Z 1x PH 1x89; 1x PH 2x89; 1x PH 3x89	
		867/4 Z TORX® B0 1x TX 10x89; 1x TX 15x89; 1x TX 20x89; 1x TX 25x89; 1x TX 30x89	
		800/4 Z 1x 1,0x5,5x89	
		840/4 Z 1x 3/32"x89; 1x 1/8"x89; 1x 5/32"x89; 1x 3/16"x89	
		868/4 1x # 1x89; 1x # 2x89; 1x # 3x89	
		Tarranauha 70 1x 50,0x70,0	

Kraftform Kompakt 60 KK

- Pallopää-bits-kärjet mahdollistavat ruuvauksen myös vinossa kulmassa

Kraftform Kompakt 60 KK



Code	EAN		
05059294001	165503		1
		816 R 1x 1/4"x119	
		851/4 Z 1x PH 1x89; 1x PH 2x89; 1x PH 3x89	
		855/4 Z 1x PZ 1x89; 1x PZ 2x89; 1x PZ 3x89	
		867/4 TORX® KK 1x TX 10x89; 1x TX 15x89; 1x TX 20x89; 1x TX 25x89; 1x TX 30x89; 1x TX 40x89	
		842/4 1x 3,0x89; 1x 4,0x89; 1x 5,0x89; 1x 6,0x89	
		Tarranauha 70 1x 50,0x70,0	

Kraftform Kompakt 62



Code	EAN		
05059297001	4013288 096302		1
		● 816 R 1x 1/4"x119	
		⊕ 851/4 Z 1x PH 1x89; 1x PH 2x89; 1x PH 3x89	
		⊕ 855/4 Z 1x PZ 1x89; 1x PZ 2x89; 1x PZ 3x89	
		⊕ 867/4 Z TORX® B0 1x TX 8x89; 1x TX 10x89; 1x TX 15x89; 1x TX 20x89; 1x TX 25x89; 1x TX 27x89; 1x TX 30x89; 1x TX 40x89	
		⊕ 840/4 Z B0 1x 2,0x89; 1x 2,5x89; 1x 3,0x89; 1x 4,0x89; 1x 5,0x89; 1x 6,0x89	
		⊖ 800/4 Z 1x 1,2x6,5x89	
		⊕ 871/4 TORQ-SET® Mplus 1x 6x89; 1x 8x89; 1x 10x89	
		⊕ 875/4 TRI-WING® 1x 1x89; 1x 2x89; 1x 3x89; 1x 4x89	
		● 857/4 Z 1x 4x89; 1x 6x89; 1x 8x89; 1x 10x89	
		Tarranauha 70 1x 50,0x70,0	

Bicycle Set 2

Kompakti ruuvaustyökalusarja polkupyörän ruuvaamiseen, sopii myös mukaan otettavaksi. Kraftform-kahvan erinomaisesti kätevä mukautettu muoto estää käsien vammat, kuten rakkulat ja rakot. Sitkeästi karkaistut Weran bits-kärjet estävät ennenaikaisen rikkoutumisen. Z Bits-kärjet ovat yleensä yleiskäyttöä varten.

Bicycle Set 2

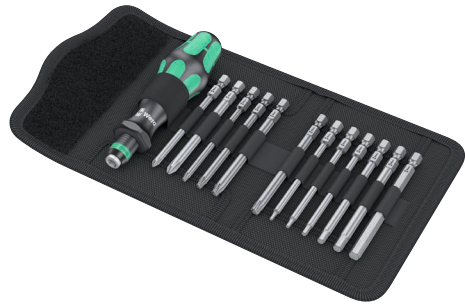

Code	EAN		
05004171001	4013288 211439		1
		● 816 R 1x 1/4"x119	
		⊕ 851/4 Z 1x PH 1x89; 1x PH 2x89	
		⊕ 867/4 Z TORX® 1x TX 10x89; 1x TX 20x89; 1x TX 25x89; 1x TX 30x89	
		⊕ 840/4 Z 1x 2,0x89; 1x 2,5x89; 1x 3,0x89; 1x 4,0x89; 1x 5,0x89; 1x 6,0x89	
		Tarranauha 70 1x 50,0x70,0	



Kraftform Kompakt 70 Universal

32-osainen sarja, johon kuuluu ruuvitalttakahva 816 R Kraftform, jossa Rapidaptor-pikaistukka ja Kraftform-monikomponenttikahva väsyttämättömään työskentelyyn. Kärkipidin Rapidaptor, vahva kestopagneetti, joka pitää myös suuret ja raskaat ruuvit paikoillaan.

Sarjaan kuuluvien 30 Bits-kärjen ansiosta käyttäjällä on tarvittavat varusteet lähes mihin tahansa tilanteeseen. Tukevassa tekstiililaatikossa; Wera 2go -yhteensopiva.

- Lajitelma vankassa ja kevyessä tekstiililaatikossa, helposti kuljettavissa
- Tekstiililaatikko yhteensopiva Wera 2go -järjestelmään telakointiin

Kraftform Kompakt 70 Universal



Code	EAN		
05057113001	4013288 228345		1
		816 R 1x 1/4"x119	
		889/4/1 K 1x 1/4"x50	
		851/1 TZ 3x PH 1x25; 3x PH 2x25; 3x PH 3x25	
		855/1 TZ 3x PZ 1x25; 3x PZ 2x25; 3x PZ 3x25	
		867/1 Z TORX® B0 1x TX 10x25; 1x TX 15x25; 1x TX 20x25; 1x TX 25x25; 1x TX 30x25; 1x TX 40x25	
		840/1 Z 1x 4,0x25; 1x 5,0x25; 1x 6,0x25	
		800/1 TZ 1x 0,6x4,5x25; 1x 1,0x5,5x25; 1x 1,2x6,5x25	
		9478 1x 160,0x95,0x65,0	
		Tarranauha 120 1x 50,0x120,0	

Kraftform Kompakt 71 Security

- Lajitelma vankassa ja kevyessä tekstiililaatikossa, helposti kuljettavissa
- Tekstiililaatikko yhteensopiva Wera 2go -järjestelmään telakointiin

Kraftform Kompakt 71 Security



Code	EAN		
05057114001	4013288 228352		1
		816 R 1x 1/4"x119	
		889/4/1 K 1x 1/4"x50	
		867/1 Z TORX® B0 1x TX 7x25; 1x TX 8x25; 1x TX 9x25; 1x TX 10x25; 1x TX 15x25; 1x TX 20x25; 1x TX 25x25; 1x TX 30x25; 1x TX 40x25	
		840/1 Z B0 1x 2,0x25; 1x 2,5x25; 1x 3,0x25; 1x 4,0x25; 1x 5,0x25; 1x 6,0x25	
		868/1 Z 1x # 0x25; 1x # 1x25; 1x # 2x25; 1x # 3x25	
		871/1 TORQ-SET® Mplus 25 mm 1x 6x25; 1x 8x25; 1x 10x25; 1x 1/4"x25	
		875/1 TRI-WING® 25 mm 1x 1x25; 1x 2x25; 1x 3x25	
		857/1 Z 1x 4x25; 1x 6x25; 1x 8x25; 1x 10x25	
		9478 1x 160,0x95,0x65,0	
		Tarranauha 120 1x 50,0x120,0	

Kraftform Kompakt 100

52-osainen; pintoja suojaava, kompakti ja vankka tekstiililaatikko. Pieni koko ja alhainen paino helpottaa mukana kuljettamista. Kompakti työkalusarja, jossa 52 ruuvaustyökalua. 1 bits-ruuvitaltakahva Rapidaptor pikaistukalla; 1 B kärkipidin Rapidaptor pikaistukalla kiinnitettäväksi ruuvinvääntimeen tai sähköporakoneen istukkaan; 30 kpl 25mm pitkiä BiTorsion-bits-kärkiä takaa pitkän käyttöiän, sitkeäksi karkaistu (BTZ), yleiskäyttöön, erittäin kova (BTH), 12 kpl 50mm Impaktor-bits-kärkeä erityisen korkeita vaatimuksia varten, 8 L-avainta Hex-Plus-profiililla (estää kuusiokoloruuvien vaurioitumisen) ja kuusikantainen pallopää pitkässä varressa kulmassa tehtävää ruuvausta varten.

Erittäin vankka ja pitkäkestoinen tekstiililaatikko. Säilytettävissä myös pystyasennossa. Näin työkalut on helppo nähdä niiden ollessa työpajan hyllylle varastoituina.

- Vankka, pintaa säästävä, kompakti tekstiililaatikko
- Rapidaptor-tekniikan bits-kärkien salamannopeaan vaihtoon
- BiTorsion bits-kärjet, joiden pituus 25 mm, pitkäikäiset
- 50 mm:n pituiset Impaktor bits-kärjet erityisen vaativaan käyttöön
- L-avain Hex-Plus-profiililla (estää kuusiokoloruuvien kannan pyöristymisen)

Hex-Plus - Parantaa kuusiokoloruuvien käyttöikä

Estää profiilin kulumisen (ruuvi ei pyörähdä)

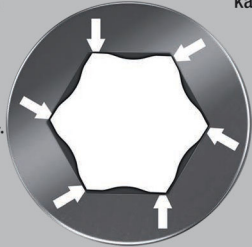

Keskimääräistä pidempi käyttöikä

Kraftform Kompakt 100



Code	EAN		
05057460001	4013288 179968		1
		● 813 R 1x 1/4"x90	
		● 889/4/1 K 1x 1/4"x50	
		⊕ 851/1 BTZ 2x PH 1x25; 4x PH 2x25; 2x PH 3x25	
		⊕ 851/4 Impaktor DC 2x PH 2x50; 1x PH 3x50	
		⊕ 855/1 BTH 2x PZ 1x25; 4x PZ 2x25; 2x PZ 3x25	
		⊕ 855/4 Impaktor DC 2x PZ 2x50; 1x PZ 3x50	
		⊕ 867/1 TORX® BTZ 2x TX 10x25; 2x TX 15x25; 3x TX 20x25; 2x TX 25x25; 2x TX 30x25; 1x TX 40x25	
		⊕ 867/4 TORX® Impaktor DC 1x TX 25x50; 1x TX 30x50; 1x TX 40x50	
		● 800/1 BTZ 1x 0,8x5,5x25; 1x 1,0x5,5x25	
		● 840/4 Impaktor DC 1x 4,0x50; 1x 5,0x50; 1x 6,0x50	
		● 950 PKS 1x 1,5x50 ¹⁾ ; 1x 2,0x56; 1x 2,5x63; 1x 3,0x71; 1x 4,0x80; 1x 5,0x90; 1x 6,0x100; 1x 8,0x112	
		Tarranauha 120 1x 50,0x120,0	

¹⁾Perinteinen kuusikulmainen profiili.

Kraftform Kompakt 400

T-kahvallinen ruuvitaltta: Ihanteellisen kahvanmuodon ansiosta erityisen korkeatkin kiristys- ja irrotusmomentit on helppo siirtää. Kahvan ergonominen muoto sopii kädenmuotoihin hyvin, kun sormet osuvat tukevasti pehmeisiin syvennyksiin.

Koko käsi koskettaa kahvaa, jolloin vältetään käden ja kahvan välisiä kitkahäviöitä. Erityispinnoite takaa hyvän korroosiosuojan ja optimaalisen sopivuuden ruuviin.

- T-kahvallinen ruuvitaltta erityisen suurten kiristys- ja irrotusmomenttien siirtämiseen
- Ergonomisesti muotoillun kaksikomponenttisen T-kahvan sormisyvennysten ja mukavan pinnan ansiosta työtä jaksaa tehdä pitkään väsymättä ja myös voimansiirto on erinomainen.
- Bits-kärkien vaihto käy salamannopeasti Rapidaptor-teknikalla.
- Bits-kärkipitimen magneettinen malli helpottaa ruuvien asettamista
- Sopii bits-kärjille, joissa on 1/4" kuusiokantakiinnitys standardien DIN ISO 1173-C 6,3 ja E 6,3 mukaan

Kraftform Kompakt 400

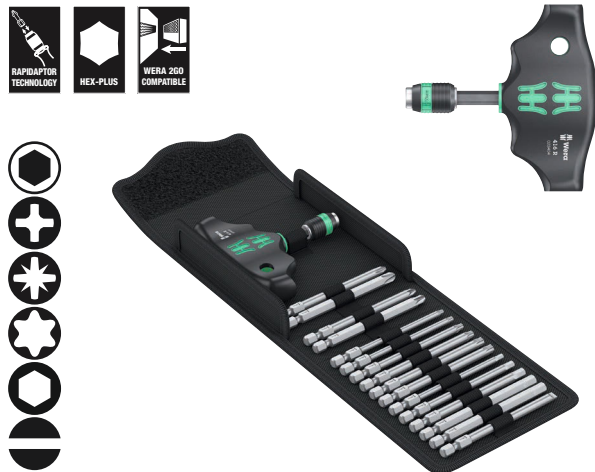

Code	EAN			
05057470001	4013288 214546			1
		● 416 R 1x 1/4"x45		
		⊕ 851/4 Z 1x PH 2x89; 1x PH 3x89		
		⊕ 855/4 Z 1x PZ 2x89; 1x PZ 3x89		
		⊕ 867/4 Z TORX® 1x TX 10x89; 1x TX 15x89; 1x TX 20x89; 1x TX 25x89; 1x TX 30x89; 1x TX 40x89		
		○ 840/4 Z 1x 3,0x89; 1x 4,0x89; 1x 5,0x89; 1x 6,0x89; 1x 8,0x89		
		● 800/4 Z 1x 1,0x5,5x89		
		Tarranauha 120 1x 50,0x120,0		

Kraftform Kompakt 400 RA Set 1

17-osainen sarja tukevassa tekstiililaatikossa. Yksi bits-pidin T-kahva 416 RA räikkätoiminnolla, jossa Rapidaptor-pikaistukka 1/4"-kärjille. Integroitu räikkä, jossa on hieno hammastus (80 hammasta/palautuskulma 4.5°) yksinkertaistaa ja nopeuttaa ruuvaamista ilman työstä uudelleen asettamista.

Täysin kahvaan upotettu räikkämekanismi takaa erittäin kätevän ja miellyttävän työskentelyn. Varustettu suunnanvaihtovivulla, jonka avulla räikän suunnan vaihto onnistuu yhdellä kädellä.

Kahvan ergonominen muoto sopii kädenmuotoihin hyvin, kun sormet osuvat tukevasti pehmeisiin syvennyksiin. Koko käsi koskettaa kahvaa, jolloin vältetään käden ja kahvan välisiä kitkahäviöitä. Bits-kärkipidin bits-kärjille, joissa on 1/4" kuusiokantavääntö standardien DIN ISO 1173-C 6,3 ja E 6,3 mukaan.

Bits-kärkien vaihto käy salamannopeasti Rapidaptor-teknikalla. 16 lujaksi karkaistua kärkeä, 1/4", pituus 89 mm, yleiskäyttöön.

- Hienolla hammastuksella varustettu integroitu räikkä takaa nopean ja turvallisen työskentelyn
- Kätevä työskentely kokonaan kahvaan upotetun räikkämekaniikan ansiosta
- Rapidaptor-kärkipidin, jonka vapaasti pyörivä otepinta takaa salamannopeat bits-kärkien vaihdot ja nopean työskentelyn
- Vapaasti pyörivä otepinta nopeaan työskentelyyn
- Ergonomisesti muotoillun kaksikomponenttisen T-kahvan sormisyvennysten ja mukavan pinnan ansiosta työtä jaksaa tehdä pitkään väsymättä ja myös voimansiirto on erinomainen
- Sopii bits-kärjille, joissa on 1/4" kuusiokantakiinnitys standardien DIN ISO 1173-C 6,3 ja E 6,3 mukaan

Kraftform Kompakt 400 RA Set 1



Code	EAN			
05023471001	4013288 222879			1
		● 416 RA 1x 1/4"x45		
		⊕ 851/4 Z 1x PH 2x89; 1x PH 3x89		
		⊕ 855/4 Z 1x PZ 2x89; 1x PZ 3x89		
		⊕ 867/4 Z TORX® 1x TX 10x89; 1x TX 15x89; 1x TX 20x89; 1x TX 25x89; 1x TX 30x89; 1x TX 40x89		
		○ 840/4 Z 1x 3,0x89; 1x 4,0x89; 1x 5,0x89; 1x 6,0x89; 1x 8,0x89		
		● 800/4 Z 1x 1,0x5,5x89		
		Tarranauha 120 1x 50,0x120,0		

Kraftform Kompakt 400 RA Set Imperial 1



Code	EAN			
05057473001	4013288 222930			1
		●	416 RA 1x 1/4"x45	
		+	851/4 Z 1x PH 2x89; 1x PH 3x89	
		✦	867/4 Z TORX® 1x TX 10x89; 1x TX 15x89; 1x TX 20x89; 1x TX 25x89; 1x TX 30x89; 1x TX 40x89	
		○	840/4 Z 1x 1/8"x89; 1x 5/32"x89; 1x 3/16"x89; 1x 7/32"x89; 1x 1/4"x89	
		□	868/4 1x # 2x89; 1x # 3x89	
		●	800/4 Z 1x 1,0x5,5x89	
			Tarranauha 120 1x 50,0x120,0	

Kraftform Kompakt 400 RA Set 2

9-osainen sarja tukevassa tekstiililaatikossa. Yksi 411 A RA T-kahva räikkätoiminnolla 1/4"-hylsyavaimille. Integroitu räikkä, jossa on hieno hammastus (80-hammasta / palautuskulma 4.5°) yksinkertaistaa ja nopeuttaa ruuvaamista ilman työlästä uudelleen asettamista.

Täysin kahvaan upotettu räikkämekanismi takaa erittäin kätevän ja miellyttävän työskentelyn. Varustettu suunnanvaihtovivulla, jonka avulla räikän suunnan vaihto onnistuu yhdellä kädellä.

Kahvan ergonominen muoto sopii kädenmuotoihin hyvin, kun sormet osuvat tukevasti pehmeisiin syvennyksiin.

Koko käsi koskettaa kahvaa, jolloin vältetään käden ja kahvan välisiä kitkahäviöitä. 1/4" neliökantahylsyavaimet sekä 1/4" liitäntä-osat neliökantavääntöillä, varustettu kuulalukituksella.

8 Zyklop-hylsyä 1/4" vääntöillä. Take it easy -värikoodausjärjestelmä: värikoodit kokojen mukaan – tarvittavan työkalun helppoon ja nopeaan löytämiseen.

- Ergonomisesti muotoillun kaksikomponenttisen T-kahvan sormisyvennysten ja mukavan pinnan ansiosta työtä jaksaa tehdä pitkään väsymättä ja myös voimansiirto on erinomainen
- Hienolla hammastuksella varustettu integroitu räikkä takaa nopean ja turvallisen työskentelyn
- Suunnanvaihtovipu helppoon suunnanvaihtoon oikealle/vasemmalle
- Kätevä työskentely kokonaan kahvaan upotetun räikkämekaniikan ansiosta
- Vapaasti pyörivä otepinta nopeaan työskentelyyn
- 1/4"-hylsykiinnitys turvallisella kuulalukituksella
- Take it easy -värikoodausjärjestelmä: Värikoodit koon mukaan



Kraftform Kompakt 400 RA Set 2

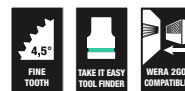

Code	EAN			
05023470001	4013288 222862			1
		○	411 A RA 1x 1/4"x45	
		●	8790 HMA 1x 6,0x23,0; 1x 7,0x23,0; 1x 8,0x23,0; 1x 9,0x23,0; 1x 10,0x23,0; 1x 11,0x23,0; 1x 12,0x23,0; 1x 13,0x23,0	
			Tarranauha 120 1x 50,0x120,0	

Kraftform Kompakt 400 RA Set Imperial 2



Code	EAN		
05057474001	4013288 223364		1
		<input type="checkbox"/> 411 A RA 1x 1/4"x45	
		<input checked="" type="checkbox"/> 8790 HMA 1x 3/16"x23,0; 1x 7/32"x23,0; 1x 1/4"x23,0; 1x 9/32"x23,0; 1x 5/16"x23,0; 1x 3/8"x23,0; 1x 7/16"x23,0; 1x 1/2"x23,0	
		Tarranauha 120 1x 50,0x120,0	

Kraftform Kompakt 400 RA LVIK Set 1

- Erityisesti LVI-töihin sopiva sarja

Kraftform Kompakt 400 RA LVIK Set 1



Code	EAN		
05136072001	4013288 228369		1
		<input checked="" type="checkbox"/> 416 RA 1x 1/4"x45	
		<input checked="" type="checkbox"/> 816 R 1x 1/4"x119	
		<input checked="" type="checkbox"/> 851/4 Z 1x PH 2x89	
		<input checked="" type="checkbox"/> 855/4 Z 1x PZ 2x89	
		<input checked="" type="checkbox"/> 855/4 PZ/S 1x # 1x70; 1x # 2x70	
		<input checked="" type="checkbox"/> 867/4 Z TORX® 1x TX 15x89; 1x TX 20x89; 1x TX 25x89; 1x TX 30x89	
		<input checked="" type="checkbox"/> 840/4 Z 1x 2,0x89; 1x 2,5x89; 1x 3,0x89; 1x 4,0x89; 1x 5,0x89; 1x 6,0x89 ¹⁾	
		<input checked="" type="checkbox"/> 869/4 M 1x 8,0x50,0; 1x 10,0x50,0	
		Tarranauha 120 1x 50,0x120,0	

¹⁾Kuusikulmainen terä

Kraftform Kompakt 900 Set 1

Lyöntiruuvitaltassa 921 yhdistyvät manuaalisten lyöntiruuvitalttojen, Kraftform Kompakt -sarjan työkalujen ja ja kahvan läpi kulkevalla terällä varustettujen 900-sarjan ruuvitalttojen edut.

Lyöntiruuvaustoinnin avausmomentti on jopa 25 Nm. Tukeva kärkipidin mahdollistaa erilaisten erikois bits-kärkien kiinnittämisen eri ruuviprofiileille.

Kahvan läpi kulkeva terä takaa häviöttömän voimansiirron. Lyöntiruuvaustointi ja perinteinen ruuvaustointi voidaan kytkeä tarpeen mukaan.

- Kompakti ja kestävä ruuvitalttasarja vaihtoterillä, jossa on päälle kytkettävä manuaalinen lyöntiruuvaustointi
- Tiukalla olevien ruuviilitosten avaamiseen
- Vasaran iskuvoima muunnetaan pyörimisliikkeeksi, jonka avausmomentti on noin 25 Nm - ilman hävikkiä kahvan läpi kulkevan terän ansiosta
- Kytkimestä valittavissa lyöntiruuvaus- tai ruuvitaltointi
- Erikoiskarkaistut ja erittäin kovat bits-kärjet 1/4" kuusiokantavääntiöllä
- Yhdistää manuaalisten lyöntiruuvitalttojen, Wera Kraftform Kompakt -työkalusarjojen ja kahvan läpi kulkevilla terillä varustettujen 900-sarjan ruuvitalttojen edut

Kraftform Kompakt 900 Set 1



Code	EAN		
05018110001	4013288 222176		1
		● 921 1x 1/4"x163,5	
		⊕ 851 S 1x PH 1x70; 1x PH 2x70; 1x PH 3x70	
		⊕ 855 S 1x PZ 1x70; 1x PZ 2x70; 1x PZ 3x70	
		⊕ 867 S TORX® 1x TX 15x70; 1x TX 20x70; 1x TX 25x70; 1x TX 30x70; 1x TX 40x70	
		○ 840 S Hex-Plus 1x 3,0x70; 1x 4,0x70; 1x 5,0x70; 1x 6,0x70	
		● 800 S 1x 0,8x4,0x70; 1x 1,0x5,5x70; 1x 1,2x6,5x70	
		Tarranauha 120 1x 50,0x120,0	

Kraftform Kompakt 900 Imperial Set 1



Code	EAN		
05018111001	4013288 222312		1
		● 921 1x 1/4"x163,5	
		⊕ 851 S 1x PH 1x70; 1x PH 2x70; 1x PH 3x70	
		⊕ 867 S TORX® 1x TX 15x70; 1x TX 20x70; 1x TX 25x70; 1x TX 30x70; 1x TX 40x70	
		○ 840 S Hex-Plus 1x 1/8"x70; 1x 5/32"x70; 1x 3/16"x70; 1x 1/4"x70	
		○ 868 S 1x # 1x70; 1x # 2x70; 1x # 3x70	
		● 800 S 1x 0,8x4,0x70; 1x 1,0x5,5x70; 1x 1,2x6,5x70	
		Tarranauha 120 1x 50,0x120,0	



921 Kraffform Plus -lyöntiruuvitaltta - 900-sarja

Lyöntiruuvitaltassa 921 yhdistyvät manuaalisten lyöntiruuvitaltojen, Kraffform Kompakt -sarjan työkalujen ja läpi kahvan läpi kulkevalla terällä varustettujen 900-sarjan ruuvitaltojen edut.

Lyöntiruuvaustoiminnon avausmomentti on jopa 25 Nm. Tukeva kärkipidin mahdollistaa erilaisten erikois bits-kärkien kiinnittämisen eri ruuviprofiileille.

Kahvan läpi kulkeva terä takaa häviöttömän voimansiirron. Lyöntiruuvaustoiminto ja perinteinen ruuvaustoiminto voidaan kytkeä tarpeen mukaan.

- Tiukalla olevien ruuviliitosten avaamiseen
- Kytettävissä manuaalinen lyöntiruuvaustoiminto
- Vasaran iskuvoima muunnetaan pyörimisliikkeeksi, jonka avausmomentti on noin 25 Nm - ilman hävikkiä kahvan läpi kulkevan terän ansiosta
- Kytimestä valittavissa lyöntiruuvau- tai ruuvitaltatoiminto

921 Kraffform Plus -lyöntiruuvitaltta - 900-sarja



Code	EAN	Icon	mm	mm	mm	mm	mm	mm	mm
05018100001	221698	1/4"	163,5	6 7/16"					1

851 S -ristipää Phillips Bits-kärki lyöntiruuvitaltalle

Erittäin kova Bits-kärki Phillips-Recess ruuveille. Bits-kärjen ennenaikainen murtuminen estetään ja käyttöikä pitenee.

Käyttöön lyöntiruuvitaltan 921 kanssa.
1/4" kuusiokantavääntiöllä.

- Phillips-ristipääruuveille
- Erittäin sitkeäksi karkaistu ja pitkäikäinen
- 1/4" kuusiokantakiinnitys
- Käyttöön Wera-lyöntiruuvitaltan 921 kanssa

851 S -ristipää Phillips Bits-kärki lyöntiruuvitaltalle



Code	EAN	Icon	mm	mm	mm	mm	mm	mm
05018160001	222510	PH 1	70	2 3/4"				5
05018161001	222527	PH 2	70	2 3/4"				5
05018162001	222534	PH 3	70	2 3/4"				5

855 S -ristipää Pozidriv Bits-kärki lyöntiruuvitaltalle

Erittäin sitkeäksi karkaistu kärki sopii Pozidriv-ruuveille. Bits-kärjen ennenaikainen murtuminen estetään ja käyttöikä pitenee.

Käyttöön Wera-lyöntiruuvitaltan 921 kanssa.
1/4" kuusiokantavääntiöllä.

- Sopii Pozidriv-ristipääruuveille
- Erittäin sitkeäksi karkaistu ja pitkäikäinen
- 1/4" kuusiokantakiinnitys
- Käyttöön Wera-lyöntiruuvitaltan 921 kanssa

855 S -ristipää Pozidriv Bits-kärki lyöntiruuvitaltalle



Code	EAN	Icon	mm	mm	mm	mm	mm	mm
05018163001	222541	PZ 1	70	2 3/4"				5
05018164001	222558	PZ 2	70	2 3/4"				5
05018165001	222565	PZ 3	70	2 3/4"				5

867 S TORX® Bits-kärki lyöntiruuvitaltalle

Erittäin sitkeäksi karkaistu bits-kärki sisä TORX® ruuveille. Bits-kärjen ennenaikainen murtuminen estetään ja käyttöikä pitenee.

Käyttöön Wera-lyöntiruuvitaltan 921 kanssa.
1/4" kuusiokantavääntiöllä.

- TORX® ruuveille
- Erittäin sitkeäksi karkaistu ja pitkäikäinen
- 1/4" kuusiokantakiinnitys
- Käyttöön Wera-lyöntiruuvitaltan 921 kanssa

867 S TORX® Bits-kärki lyöntiruuvitaltalle



Code	EAN	Icon	mm	mm	mm	mm	mm	mm
05018166001	222572	TX 15	70	2 3/4"				5
05018167001	222589	TX 20	70	2 3/4"				5
05018168001	222596	TX 25	70	2 3/4"				5
05018169001	222602	TX 30	70	2 3/4"				5
05018170001	222619	TX 40	70	2 3/4"				5

Hex-Plus - Parantaa kuusiokoloruuvien käyttöikä

Estää profiilin kulumisen (ruuvi ei pyörähdä)

Keskimääräistä pidempi käyttöikä

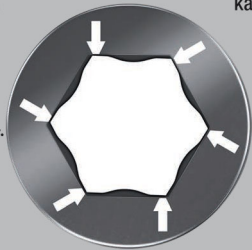

Erittäin sitkeäksi karkaistu bits-kärki kuusiokoloruuveille. Bits-kärjen ennenaikainen murtuminen estetään ja käyttöikä pitenee.

Käyttöön Wera-lyöntiruuvitaltan 921 kanssa.
1/4" kuusiokantavääntiöllä.

- Kuusiokoloruuveille
- Erittäin sitkeäksi karkaistu ja pitkäikäinen
- Hex-Plus parantaa kuusiokoloruuvien käyttöikä
- 1/4" kuusiokantakiinnitys
- Käyttöön Wera-lyöntiruuvitaltan 921 kanssa

840 S Hex-Plus -kuusiokolo Bits-kärki lyöntiruuvitaltalle

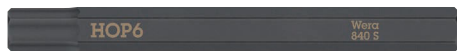

	EAN						
Code	4013288	mm		mm			
05018150001	222428	3,0		70	2 3/4"		5
05018151001	222435	4,0		70	2 3/4"		5
05018152001	222442	5,0		70	2 3/4"		5
05018153001	222459	6,0		70	2 3/4"		5
05018154001	222466		1/8"	70	2 3/4"		5
05018155001	222473		5/32"	70	2 3/4"		5
05018156001	222480		3/16"	70	2 3/4"		5
05018157001	222497		1/4"	70	2 3/4"		5

800 S -ura Bits-kärki lyöntiruuvitaltalle

Erittäin sitkeäksi karkaistu bits-kärki uraruuveille. Bits-kärjen ennenaikainen murtuminen estetään ja käyttöikä pitenee.

Käyttöön Wera-lyöntiruuvitaltan 921 kanssa.
1/4" kuusiokantavääntiöllä.

- Uraruuveille
- Erittäin sitkeäksi karkaistu ja pitkäikäinen
- 1/4" kuusiokantakiinnitys
- Käyttöön Wera-lyöntiruuvitaltan 921 kanssa

800 S -ura Bits-kärki lyöntiruuvitaltalle



	EAN						
Code	4013288	mm	mm	mm			
05018140001	222398	0,8	4,0	70	2 3/4"		5
05018141001	222404	1,0	5,5	70	2 3/4"		5
05018142001	222411	1,2	6,5	70	2 3/4"		5

868 S neliökolo Bits-kärki lyöntiruuvitaltalle

Erittäin sitkeäksi karkaistu bits-kärki neliökoloruuveille. Ruuvauskärjen ennenaikainen murtuminen estetään ja käyttöikä pitenee.

Käyttöön Wera-lyöntiruuvitaltan 921 kanssa.
1/4" kuusiokantavääntiöllä.

- Neliökoloruuveille
- Erittäin sitkeäksi karkaistu ja pitkäikäinen
- 1/4" kuusiokantakiinnitys
- Käyttöön Wera-lyöntiruuvitaltan 921 kanssa



868 S neliökolo Bits-kärki lyöntiruuvitaltalle



	EAN					
Code	4013288		mm			
05018171001	222626	# 1	70	2 3/4"		5
05018172001	222633	# 2	70	2 3/4"		5
05018173001	222640	# 3	70	2 3/4"		5

Kraftform Kompakt 838 RA S Set 1

14-osainen räikkäruuvitalttasarja. Bits-ruuvitalttakahva, jossa intuitiivisesti käytettävä räikkätoiminto. Mahdollisuus pyörittää räikkää sormilla nopeuttaa työtä. Täysin kahvaan upotettu räikkämekanismi takaa erittäin kätevän ja vaivattoman työskentelyn. Ergonominen vaihto myötä-/vastapäivään tai 0-asentoon. Kraftform Plus -kahva takaa ergonomisen työskentelyn ja estää rakkuloiden ja kovettumien syntymisen. Magneettinen Bits-kärkipidin Bits-kärjille, joissa on 1/4" kuusiokantakiinnitys.

13 sitkeäksi karkaistua Bits-kärkeä yleiskäyttöön (ristipää Phillips ja Pozidriv, TORX®, kuusiokolo ja ura), pituus 50 mm; kemialliset nikkelöidyt. Osassa Bits-kärjistä on Take it easy -värikoodausjärjestelmä. värikoodit ja kokomerkinät helpottavat sopivan Bits-kärjen löytämistä.

- Erittäin pieni Bits-ruuvitalttakahva Bits-kärjille, joissa on 1/4" kuusiokantakiinnitys
- Kahvaan integroitu räikkämekanismi
- Hienolla hammastuksella varustettu integroitu räikkä takaa nopean ja turvallisen työskentelyn
- Suuri työskentelynopeus: räikkää voi ruuvattaessa pyörittää myös sormilla
- Ergonominen ja intuitiivinen vaihto myötä-/vastapäivään tai 0-asentoon
- Bits-kärkikiinnityksessä oleva vahva kestmagneetti pitää Bits-kärjet pomminvarmasti paikoillaan
- Take it easy -värikoodausjärjestelmä: Värikoodit profiilien ja koon mukaan
- Soveltuu Wera 2go -järjestelmään telakointiin

Kraftform Kompakt 838 RA S Set 1



Code	EAN		
05051060001	4013288 229755		1
		● 838 RA S 1x 1/4"x102	
		⊕ 851/4 BTZ 1x PH 1x50; 1x PH 2x50	
		⊕ 855/4 BTZ 1x PZ 1x50; 1x PZ 2x50	
		⊕ 867/4 TORX® BTZ 1x TX 10x50; 1x TX 15x50; 1x TX 20x50; 1x TX 25x50	
		○ 840/4 BTZ 1x 2,5x50; 1x 3,0x50; 1x 4,0x50; 1x 5,0x50	
		● 800/4 BTZ 1x 0,8x5,5x50	
		Tarranauha 70 1x 50,0x70,0	

Kraftform Kompakt 838 RA S Imperial Set 1



Code	EAN		
05051065001	4013288 229816		1
		● 838 RA S 1x 1/4"x102	
		⊕ 851/4 BTZ 1x PH 1x50; 1x PH 2x50	
		⊕ 867/4 TORX® BTZ 1x TX 10x50; 1x TX 15x50; 1x TX 20x50; 1x TX 25x50	
		○ 840/4 Z 1x 3/64"x50; 1x 5/32"x50; 1x 3/16"x50; 1x 7/32"x50	
		● 800/4 BTZ 1x 0,8x5,5x50	
		○ 868/4 1x # 1x50; 1x # 2x50	
		Tarranauha 70 1x 50,0x70,0	

Kraftform Kompakt 838 RA-R M Set 1

15-osainen räikkäruuvitalttasarja. Bits-ruuvitalttakahva, jossa intuitiivisesti käytettävä räikkätoiminto. Kahvaan integroitu räikkämekanismi, jossa on hieno hammastus (36 hammasta / 10 asteen palautuskulma), helpottaa ja nopeuttaa ruuvaamista ilman työkalun uudelleen asettamista. Räikän pyörittäminen sormilla on myös mahdollista. Täysin kahvaan upotettu räikkämekanismi varmistaa erittäin kätevän ja mukavan työskentelyn. Ergonominen vaihto myötä-/vastapäivään tai 0-asentoon.

Kraftform Plus -kahva takaa miellyttävän ergonomisen työskentelyn ja estää rakkuloiden ja kovettumien syntymisen. Magneettinen Bits-kärkipidin Bits-kärjille, joissa on 1/4" kuusiokantakiinnitys standardien DIN ISO 1173-C 6,3 ja E 6,3 (ISO 1173) mukaan.

Rapidaptor-pikaistukka mahdollistaa bits-kärkien salamannopean vaihtamisen ilman apuvälineitä. Vahva kestomagneetti pitää bits-kärjet pommivarmissa paikoillaan. 13 sitkeäksi karkaistua Bits-kärkeä yleiskäyttöön (ristipää Phillips ja Pozidriv, TORX®, ura ja kuusiokolo), pituus 89 mm; kemialliset nikkelöidyt.

- Bits-ruuvitalttakahva Rapidaptor-pikaistukalla Bits-kärjille, joissa on 1/4" kuusiokantakiinnitys standardien DIN ISO 1173-C 6,3 ja E 6,3 mukaan, ja Wera-liitäntäsarjoihin 1 ja 4
- Rapidaptor-kärkipidin nopeaan bits-kärkien vaihtoon
- Tukeva taitettava säilytystasku sopii yhteen Wera 2go -järjestelmän kanssa

Kraftform Kompakt 838 RA-R M Set 1



Code	EAN		
05051061001	4013288 229779		1
		● 838 RA-R M 1x 1/4"x123,5	
		⊕ 851/4 Z 1x PH 1x89; 1x PH 2x89; 1x PH 3x89 ¹⁾	
		⊕ 855/4 Z 1x PZ 1x89; 1x PZ 2x89; 1x PZ 3x89 ¹⁾	
		⊕ 867/4 Z TORX® 1x TX 10x89; 1x TX 15x89; 1x TX 20x89; 1x TX 25x89	
		○ 840/4 Z 1x 3,0x89; 1x 4,0x89; 1x 5,0x89	
		◐ 800/4 Z 1x 1,0x5,5x89	
		Tarranauha 70 1x 50,0x70,0	

¹⁾Kuusikulmainen terä

Kraftform Kompakt 838 RA-R M Imperial Set 1



Code	EAN		
05051066001	4013288 229823		1
		● 838 RA-R M 1x 1/4"x123,5	
		⊕ 851/4 Z 1x PH 1x89; 1x PH 2x89; 1x PH 3x89 ¹⁾	
		⊕ 867/4 Z TORX® 1x TX 10x89; 1x TX 15x89; 1x TX 20x89; 1x TX 25x89	
		○ 840/4 Z 1x 1/8"x89; 1x 5/32"x89; 1x 3/16"x89	
		◐ 800/4 Z 1x 1,0x5,5x89	
		◑ 868/4 1x # 1x89; 1x # 2x89; 1x # 3x89	
		Tarranauha 70 1x 50,0x70,0	

¹⁾Kuusikulmainen terä

Kraftform Kompakt Stubby-lipas RA 1

Erittäin pieni bits-ruuvitaittakahva erittäin lyhyellä bits-kärkipitimellä vaikeasti saavutettaville alueille. Räikkätoiminnolla ja hienolla hammastuksella, joka mahdollistaa pienen palautuskulman. Helppokäyttöinen suunnanvaihtorengas (oikea, lukittu, vasen). Sisältää 6 sitkeäksi karkaistua ja yleiskäyttöistä bits-kärkeä, jotka sijaitsevat kahvassa olevassa lippaassa.

Bits-kärkipitimen vahva kestopagneetti pitää bits-kärjen varmasti paikoillaan. Kaksikomponenttisen Kraftform-kahvan käytännöllinen kovan ja pehmeän alueen yhdistelmä mahdollistaa hyvän tartunnan ja tarkan työskentelyn.

Take it easy -värikoodausjärjestelmä: värikoodit ja kokomerkinä helpottavat sopivan bits-kärjen löytämistä.

- Lyhyt kompakti Stubby-muoto työskentelyyn ahtaissa tiloissa, sisältää 6 bits-kärkeä integroidussa lippaassa
- Ergonominen kaksikomponenttinen Kraftform-kahva tarkkaan työhön
- Räikkätoiminto, jossa on hieno hammastus pienen palautuskulman takaamiseksi ja suunnanvaihtorengas (oikea, lukittu, vasen)
- Kiinteä ja kääntyvä bits-lipas helpottaa bits-kärkien helppoa käyttöä ja säilytystä
- Take it easy -värikoodausjärjestelmä: Värikoodit profiilien ja koon mukaan

Kraftform Kompakt Stubby-lipas RA 1

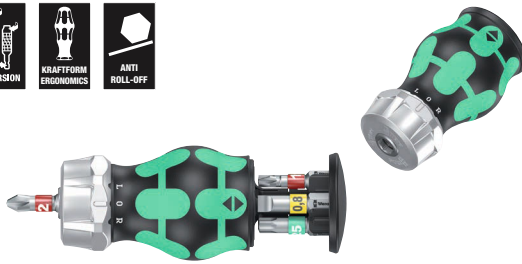

Code	EAN		
05008883001	4013288 221124		1
		<ul style="list-style-type: none"> ➕ 851/1 BTZ PH 1x PH 1x25; 1x PH 2x25 ⊕ 867/1 TORX® BTZ 1x TX 15x25; 1x TX 20x25; 1x TX 25x25 ● 800/1 BTZ 1x 0,8x5,5x25 	

Kraftform Kompakt Stubby-lipas RA 2



Code	EAN		
05008884001	4013288 221131		1
		<ul style="list-style-type: none"> ➕ 851/1 BTZ PH 1x PH 1x25; 1x PH 2x25 ⊕ 855/1 BTZ PZ 1x PZ 1x25; 1x PZ 2x25 ⊕ 867/1 TORX® BTZ 1x TX 25x25 ● 800/1 BTZ 1x 0,8x5,5x25 	

Kraftform Kompakt Stubby-lipas RA 3

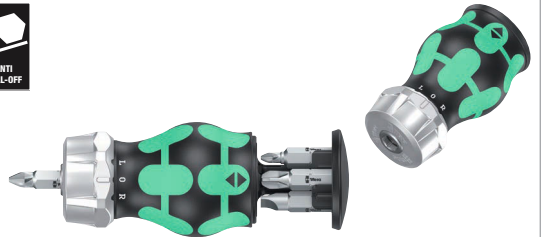

Code	EAN		
05008885001	4013288 221148		1
		<ul style="list-style-type: none"> ➕ 851/1 Z PH 1x PH 1x25; 1x PH 2x25; 1x PH 3x25 ● 800/1 Z 1x 0,6x4,5x25; 1x 1,0x5,5x25; 1x 1,2x6,5x25 	

Kraftform Kompakt Stubby-lipas RA 4

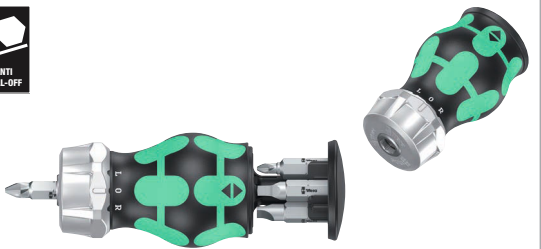

Code	EAN		
05008886001	4013288 221155		1
		<ul style="list-style-type: none"> ➕ 851/1 Z PH 1x PH 1x25; 1x PH 2x25 □ 868/1 Z 1x # 1x25; 1x # 2x25 ● 800/1 Z 1x 1,0x5,5x25; 1x 1,2x6,5x25 	

Kraftform Kompakt Stubby-lipas

Erittäin pieni bits-ruuvitaltakahva lyhyellä bits-kärkipitimellä vaikeasti saavutettaville alueille. Sisältää 6 bits-kärkeä kahvan lippaassa. Kraftform Kompakt Stubby on todellinen minikokoinen ruuvauspaja, jonka kokonaispituus on vain 65 mm. Bits-kärkipitimen vahva kestopagneetti pitää bits-kärjen varmasti paikoillaan.

Kaksikomponenttisen Kraftform-kahvan käytännöllinen kovan ja pehmeän alueen yhdistelmä mahdollistaa hyvän tartunnan ja tarkan työskentelyn.

Take it easy -värikoodausjärjestelmä: Väritunnukset ja kokoleimat helpottavat sopivan bits-kärjen löytämistä.

- Lyhyt kompakti Stubby-muoto työskentelyyn ahtaissa tiloissa, sisältää 6 bits-kärkeä integroidussa lippaassa
- Ergonominen kaksikomponenttinen Kraftform-kahva tarkkaan työhön
- 1/4" Bits-kärkipidin vahvalla kestopagneetilla
- Kiinteä ja kääntyvä bits-lipas helpottaa bits-kärkien helppoa käyttöä ja säilytystä
- Take it easy -värikoodausjärjestelmä: Värikoodit profiilien ja koon mukaan

Kraftform Kompakt Stubby-lipas 1

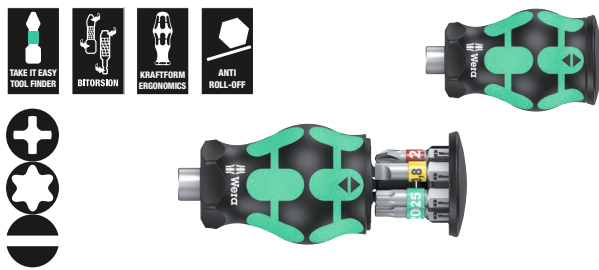

Code	EAN		
05008873001	4013288 217769		1
		+	851/1 BTZ PH 1x PH 1x25; 1x PH 2x25
		+	867/1 TORX® BTZ 1x TX 15x25; 1x TX 20x25; 1x TX 25x25
		-	800/1 BTZ 1x 0,8x5,5x25

Kraftform Kompakt Stubby-lipas 2

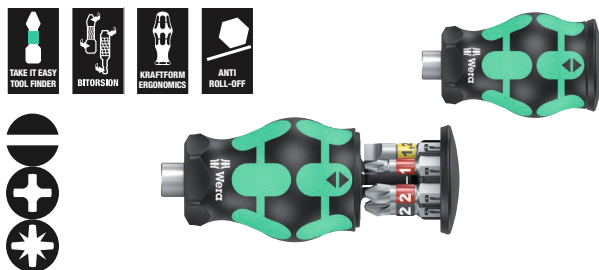

Code	EAN		
05008874001	4013288 217776		1
		-	800/1 BTZ 1x 0,8x5,5x25; 1x 1,2x6,5x25
		+	851/1 BTZ PH 1x PH 1x25; 1x PH 2x25
		+	855/1 BTZ PZ 1x PZ 1x25; 1x PZ 2x25

Kraftform Kompakt Stubby-lipas 3

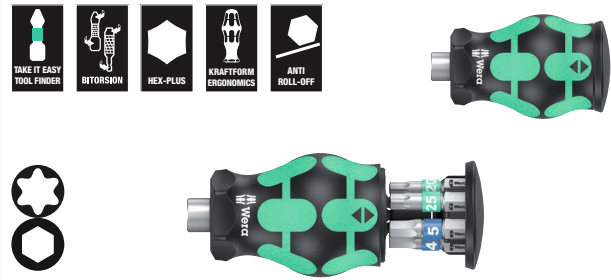

Code	EAN		
05008875001	4013288 217783		1
		+	867/1 TORX® BTZ 1x TX 15x25; 1x TX 20x25; 1x TX 25x25
		○	840/1 BTZ Hex-Plus 1x 3,0x25; 1x 4,0x25; 1x 5,0x25

Kraftform Kompakt Stubby-lipas 4

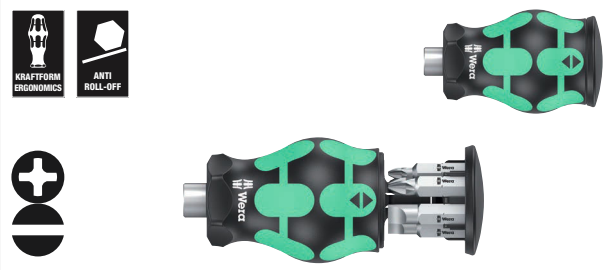

Code	EAN		
05008877001	4013288 219800		1
		+	851/1 Z PH 1x PH 1x25; 1x PH 2x25; 1x PH 3x25
		-	800/1 Z 1x 0,6x4,5x25; 1x 1,0x5,5x25; 1x 1,2x6,5x25

Kraftform Kompakt Stubby-lipas 5

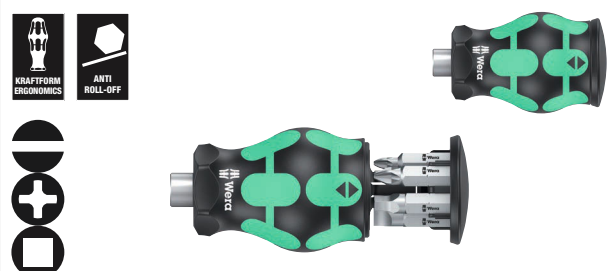

Code	EAN		
05008878001	4013288 219817		1
		-	800/1 Z 1x 1,0x5,5x25; 1x 1,2x6,5x25
		+	851/1 Z PH 1x PH 1x25; 1x PH 2x25
		○	868/1 Z 1x # 1x25; 1x # 2x25

Kraftform Kompakt Stubby 1

Kahva-/vaihtoteräjärjestelmä salamannopeaan sopivien terien vaihtoon. Erityisen pieni bits-ruuvitalttakahva lyhyellä terällä vaikeasti saavutettavissa oleville alueille. Sopii sellaisten bits-kärkien kiinnittämiseen, joissa on 1/4" kuusiokantakiinnitys standardin DIN ISO 1173-C 6,3 mukaan, ja Wera-liitäntäsarjaan 1. Vahva kestopagneetti, joka pitää myös suuret ja raskaat ruuvit paikoillaan.

Kaksikomponenttisen Kraftform-kahvan käytännöllinen kovan ja pehmeän alueen yhdistelmä mahdollistaa hyvän tartunnan ja tarkan työskentelyn. Pehmeä BiTorsion-alue estää laadukkaiden BiTorsion bits-kärkien vääntymistä korkeissa kuormituksissa.

Tämä lisää merkittävästi tuotteen käyttöikä. Kompakti ja tukeva tekstiililaatikko, pieni paino ja tilavuus. Soveltuu Wera 2go -järjestelmään telakointiin.

- Kahva-/vaihtoteräjärjestelmä salamannopeaan terien vaihtoon
- Stubby bits-ruuvitalttakahva: Lyhyt Kompakti muoto sopii ahtaisiin paikkoihin
- Ergonominen kaksikomponenttinen Kraftform-kahva tarkkaan työhön
- Bits-kärjet, joissa on BiTorsion-alue, pehmentävät kuormitushuippuja
- Take it easy -värikoodausjärjestelmä: Värikoodit profiilien ja koon mukaan

Kraftform Kompakt Stubby 1



Code	EAN		
05057471001	4013288 214553		1
		● 811/1 Stubby 1x 1/4"	
		⊕ 851/1 BTZ 1x PH 1x25; 1x PH 2x25	
		⊕ 855/1 BTZ 1x PZ 1x25; 1x PZ 2x25	
		⊗ 867/1 TORX® BTZ 1x TX 10x25; 1x TX 15x25; 1x TX 20x25; 1x TX 25x25; 1x TX 30x25	
		⊙ 840/1 BTZ 1x 2,0x25; 1x 2,5x25; 1x 3,0x25; 1x 4,0x25; 1x 5,0x25; 1x 5,5x25	
		● 800/1 BTZ 1x 0,8x5,5x25; 1x 1,0x5,5x25; 1x 1,2x6,5x25	
		Tarranauha 70 1x 50,0x70,0	

Bicycle Set 11

Stubby-lipas polkupyörän nopeaan ruuvaamiseen. Erittäin pieni bits-ruuvitalttakahva lyhyellä bits-kärkipitimellä vaikeasti saavutettaville alueille.

Sisältää 7 ruostumattomasta teräksestä valmistettua bits-kärkeä, joista 6 kahvan lippaassa ja 1 bits-kärkipitimessä. Kaksikomponenttisen Kraftform-kahvan käytännöllinen kovan ja pehmeän alueen yhdistelmä mahdollistaa hyvän tartunnan ja tarkan työskentelyn. Take it easy -värikoodausjärjestelmä: värikoodit ja kokomerkinä helpottavat sopivan bits-kärjen löytämistä.

- Lyhyt kompakti Stubby-muoto työskentelyyn ahtaissa tiloissa, sisältää 7 bits-kärkeä
- Ergonominen kaksikomponenttinen Kraftform-kahva tarkkaan työhön
- Ruostumattomasta teräksestä valmistetut bits-kärjet
- Kiinteä ja kääntyvä bits-lipas helpottaa bits-kärkien helppoa käyttöä ja säilytystä
- Take it easy -värikoodausjärjestelmä: Värikoodit profiilien ja koon mukaan

Bicycle Set 11

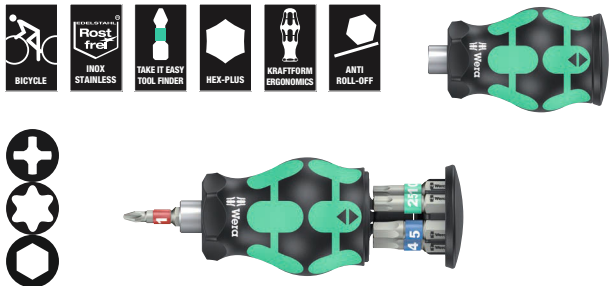

Code	EAN		
05004179001	4013288 220714		1
		+	3851/1 TS PH 1x PH 1x25
		⊗	3867/1 TS TORX® 1x TX 10x25; 1x TX 25x25
		○	3840/1 TS 1x 2,5x25; 1x 3,0x25; 1x 4,0x25; 1x 5,0x25

Bicycle Set 5

Erittäin pieni bits-ruuvitalttakahva erittäin lyhyellä bits-kärkipitimellä vaikeasti saavutettaville alueille. Räikkätoiminnolla ja hienolla hammastuksella, joka mahdollistaa pienen palautuskulman. Helppokäyttöinen suunnanvaihtorengas (oikea, lukittu, vasen).

Sisältää 7 ruostumattomasta teräksestä valmistettua bits-kärkeä joista 6 lippaassa kahvassa ja 1 bits-kärkipitimessä. Bits-kärkipitimen vahva kestmagneetti pitää bits-kärjen varmasti paikoillaan. Kaksikomponenttisen Kraftform-kahvan käytännöllinen kovan ja pehmeän alueen yhdistelmä mahdollistaa hyvän tartunnan ja tarkan työskentelyn.

Take it easy -värikoodausjärjestelmä: värikoodit ja kokomerkinä helpottavat sopivan bits-kärjen löytämistä.

- Lyhyt kompakti Stubby-muoto työskentelyyn ahtaissa tiloissa, sisältää lippaan, jossa 7 ruostumattomasta teräksestä valmistettua bits-kärkeä
- Ergonominen kaksikomponenttinen Kraftform-kahva tarkkaan työhön
- Räikkätoiminto, jossa on hieno hammastus pienen palautuskulman takaamiseksi ja suunnanvaihtorengas (oikea, lukittu, vasen)
- Kiinteä ja kääntyvä bits-lipas helpottaa bits-kärkien helppoa käyttöä ja säilytystä
- Take it easy -värikoodausjärjestelmä: Värikoodit profiilien ja koon mukaan

Bicycle Set 5

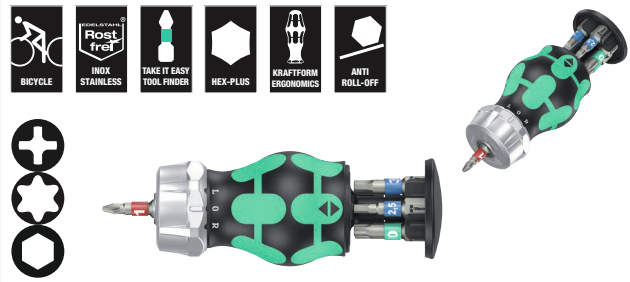

Code	EAN		
05004185001	4013288 221162		1
		+	3851/1 TS PH 1x PH 1x25
		⊗	3867/1 TS TORX® 1x TX 10x25; 1x TX 25x25
		○	3840/1 TS 1x 2,5x25; 1x 3,0x25; 1x 4,0x25; 1x 5,0x25

Kraftform Kompakt W 1 Huolto

Kompakti työkalusarja, johon kuuluu 35 tärkeintä ruuvaustyökalua sisällä ja ulkona tehtäviin huoltotoihin.

VDE-ruuvitalttakahva sekä 12 VDE-terää; 1 JOKER -kaksoiskiintoavain pitotoiminnolla, päätyvastus, pieni palautuskulma ja erittäin tiheät hampaat; uskottoman nopea 1/4" Zyklop Speed -räikkä sekä tarvikkeet; 8 kone- ja käsikäyttöistä hylsyä koossa 5,5-13, 1 yleiskäyttöinen ruuvitalttakahva; 7 kpl 25 mm:n bits-kärkeä; 1 tartuntakynsi ruuvien kiinnittämiseen; 1 yksinapainen vaiheilmaisin 247; erittäin vankka ja pitkäikäinen tekstiililaatikko; sijoitettavissa pystyasentoon hyllylle nopeaa yleisnäkyä varten; tekstiilisen ulkomateriaalin tarjoama lisäsuoja herkille pinnoille; alhainen paino ja pieni tilavuus helpottaa työkalujen liikuttamista.

- Uskottoman nopea Zyklop Speed -räikkä, jossa kääntyvä räikkäpää ja viisi lukitusasentoa
- Käsi- ja konekäyttöiset hylsyet (ei iskunkestävät) kuulalukitusuralla ja uritetulla reunalla, joka takaa pitävän otteen
- Joker-kaksoiskiintoavain pitotoiminnolla, päätyvastuksella, pienellä palautuskulmalla ja tiheällä hammastuksella
- VDE-eristetty Kraftform-ruuvitalttakahva ja vaihtoterät kavennetuilla halkaisijoilla
- VDE-vaihtoterät (pituus 157 mm), joissa on kätevä pyöritystoiminto, kierimisenesto ja Take it easy -värikoodausjärjestelmä: värikoodit profiilien mukaan ja laseroitu kokomerkinä
- Lajitelma vankassa tekstiililaatikossa

Kraftform Kompakt W 1 Huolto



Code	EAN		
	4013288		
05135926001	178336		1
			817 VDE 1x 9x98
			Kraftform Kompakt VDE 60 i Take it easy 1x 0,4x2,5x157
			Kraftform Kompakt VDE 60 iS Take it easy 1x 0,6x3,5x157; 1x 0,8x4,0x157; 1x 1,0x5,5x157
			Kraftform Kompakt VDE 62 iS Take it easy 1x PH 1x157; 1x PH 2x157
			Kraftform Kompakt VDE 65 iS Take it easy 1x PZ 1x157; 1x PZ 2x157
			Kraftform Kompakt VDE 67 i TORX® Take it easy 1x TX 10x157
			Kraftform Kompakt VDE 67 iS TORX® Take it easy 1x TX 15x157; 1x TX 20x157; 1x TX 25x157
			1440 1x 4,5-6,0x41,0
			247 1x 0,5x3,0x70
			6002 Joker Double 1x 10x13x167
			8000 A 1x 1/4"x152,0
			8784 A1 1x 1/4"x1/4"x37,0
			8794 SA 1x 1/4"x75,0
			8790 HMA 1x 5,5x23,0; 1x 6,0x23,0; 1x 7,0x23,0; 1x 8,0x23,0; 1x 10,0x23,0; 1x 11,0x23,0; 1x 12,0x23,0; 1x 13,0x23,0
			893/4/1 K 1x 1/4"x50
			855/1 Z 1x PZ 1x25; 1x PZ 2x25
			840/1 Z 1x 3,0x25; 1x 4,0x25; 1x 5,0x25; 1x 6,0x25
			867/1 TORX® 1x TX 25x25
			Tarranauha 240 1x 50,0x240,0

*Tuote ei ole saatavilla Yhdysvalloissa ja Kanadassa.

Krafftform Kompakt W 2 Huolto



Code	EAN		
05135870001	4013288 209542		1
		817 VDE 1x 9x98	
		Krafftform Kompakt VDE 60 i Take it easy 1x 0,4x2,5x157	
		Krafftform Kompakt VDE 60 iS Take it easy 1x 0,6x3,5x157; 1x 0,8x4,0x157; 1x 1,0x5,5x157	
		Krafftform Kompakt VDE 62 iS Take it easy 1x PH 1x157; 1x PH 2x157	
		Krafftform Kompakt VDE 67 i TORX® Take it easy 1x TX 10x157	
		Krafftform Kompakt VDE 67 iS TORX® Take it easy 1x TX 15x157; 1x TX 20x157; 1x TX 25x157	
		Krafftform Kompakt VDE 65 iS Take it easy 1x PZ 1x157; 1x PZ 2x157	
		1440 1x 4,5-6,0x41,0	
		335 1x 0,4x2,5x60 ¹⁾	
		6002 Joker Double 1x 10x13x167	
		8000 A 1x 1/4"x152,0	
		8784 A1 1x 1/4"x1/4"x37,0	
		8794 SA 1x 1/4"x75,0	
		8790 HMA 1x 5,5x23,0; 1x 6,0x23,0; 1x 7,0x23,0; 1x 8,0x23,0; 1x 10,0x23,0; 1x 11,0x23,0; 1x 12,0x23,0; 1x 13,0x23,0	
		893/4/1 K 1x 1/4"x50	
		851/1 Z 1x PH 1x25; 1x PH 2x25	
		840/1 Z 1x 3,0x25; 1x 4,0x25; 1x 5,0x25; 1x 6,0x25	
		867/1 TORX® 1x TX 25x25	
		Tarranauha 240 1x 50,0x240,0	

¹⁾ei Lasertip-kärkeä

Krafftform Kompakt W Imperial 1 Huolto



Code	EAN		
05135871001	4013288 209559		1
		817 VDE 1x 9x98	
		Krafftform Kompakt VDE 60 i Take it easy 1x 0,4x2,5x157	
		Krafftform Kompakt VDE 60 iS Take it easy 1x 0,6x3,5x157; 1x 0,8x4,0x157; 1x 1,0x5,5x157	
		Krafftform Kompakt VDE 62 iS Take it easy 1x PH 1x157; 1x PH 2x157	
		Krafftform Kompakt VDE 67 i TORX® Take it easy 1x TX 10x157	
		Krafftform Kompakt VDE 67 iS TORX® Take it easy 1x TX 15x157; 1x TX 20x157; 1x TX 25x157	
		Krafftform Kompakt VDE 68 iS Take it easy 1x # 1x157; 1x # 2x157	
		335 1x 0,4x2,5x60 ¹⁾	
		1440 1x 4,5-6,0x41,0	
		6000 Joker Imperial 1x 1/2"x177	
		8000 A 1x 1/4"x152,0	
		8790 HMA 1x 7/32"x23,0; 1x 1/4"x23,0; 1x 9/32"x23,0; 1x 5/16"x23,0; 1x 3/8"x23,0; 1x 7/16"x23,0; 1x 1/2"x23,0; 1x 9/16"x23,0	
		8784 A1 1x 1/4"x1/4"x37,0	
		8794 SA 1x 1/4"x75,0	
		893/4/1 K 1x 1/4"x50	
		851/1 Z 1x PH 1x25; 1x PH 2x25	
		840/1 Z 1x 1/8"x25; 1x 5/32"x25; 1x 7/32"x25; 1x 1/4"x25	
		867/1 TORX® 1x TX 25x25	
		Tarranauha 240 1x 50,0x240,0	

¹⁾ei Lasertip-kärkeä

















Kraftform Kompakt H 1 Puu

Kompakti työkalusetti sisältää 41 tärkeintä ruuvaustyökalua puutöitä varten; vankka bits-kärkiräikkä Zyklop Mini sekä jatkokappale ja hylsysovitin; 8 käsi- ja konekäyttöistä hylsyä koossa 5,5–13; 1 räikkäkahva 816 RA, jossa räikkätoiminto, hienot hampaat takaavat pienen palautuskulman, suunnanvaihtorengas (oikealle, lukittu, vasemmalle), maksimi vääntömomentti 50 Nm ja bits-kärkien kiinnitys Rapidaptor-teknologialla; 1 yleisruuvitaltakahva; 6 kpl 25 mm:n bits-kärkeä; 16 kpl 89 mm:n bits-kärkeä; 5 puuporan terää, joiden halkaisija 3–8 mm; 1 tartuntakynsi ruuvien kiinnittämiseen; 1 yksinäpainen vaiheilmaisin 247; erittäin vankka ja pitkäikäinen tekstiililaatikko; sijoitettavissa pystyasentoon hyllylle nopeaa yleisnäkyä varten; tekstiilisen ulkomateriaalin tarjoama lisäsuoja herkille pinnoille; pieni paino ja tilavuus helpottavat työkalujen liikkuttamista.

- Vankka Zyklop Mini -räikkä sopii bits-kärkien ja hylsyjen käyttämiseen
- Yli 65 Nm:n vääntömomentit hienohampaisella räikkämekaniikalla ja pieni, 6 asteen palautuskulma
- Räikkäruuvitaltat Rapidaptor-teknologialla bits-kärkien salamannopeaan vaihtoon
- Laadukkaat bits-puuporanterät pehmeän ja kovan puun sekä pinnoitettujen puupaneelien poraamiseen
- Lajitelma vankassa tekstiililaatikossa

Kraftform Kompakt H 1 Puu



Code	EAN		
	4013288		
05135939001	178350		1
		 816 RA 1x 1/4"x142,0	
		 8001 A 1x 1/4"x87,0	
		 870/1 1x 1/4"x25 ¹⁾	
		 8794 SA 1x 1/4"x75,0	
		 8790 HMA 1x 5,5x23,0; 1x 6,0x23,0; 1x 7,0x23,0; 1x 8,0x23,0; 1x 10,0x23,0; 1x 12,0x23,0; 1x 13,0x23,0	
		 893/4/1 K 1x 1/4"x50	
		 851/4 Z PH 1x PH 1x89; 1x PH 2x89; 1x PH 3x89	
		 855/4 Z PZ 1x PZ 1x89; 1x PZ 2x89; 1x PZ 3x89	
		 855/1 Z PZ 1x PZ 1x25; 1x PZ 2x25; 1x PZ 3x25	
		 867/4 Z TORX® BO 1x TX 10x89; 1x TX 15x89; 1x TX 20x89; 1x TX 25x89; 1x TX 30x89	
		 867/1 TORX® 1x TX 20x25; 1x TX 25x25	
		 840/4 Z Hex-Plus 1x 3,0x89; 1x 4,0x89; 1x 5,0x89; 1x 6,0x89	
		 800/4 Z 1x 1,0x5,5x89	
		 800/1 Z 1x 1,0x5,5x25	
		 849 HSS 1x 3,0x70,0; 1x 4,0x74,0; 1x 5,0x85,0; 1x 6,0x95,0; 1x 8,0x110,0	
		 247 1x 0,5x3,0x70	
		1441 1x 4,5 - 6,0x41,0	

¹⁾ Kuulalukituksella; käsikäyttöisille hylsyille

^{**}Tuote ei ole saatavilla Yhdysvalloissa ja Kanadassa.

Kraftform Kompakt M 1 Metall

Kompakti työkalusarja, johon kuuluu 39 tärkeintä ruuvaustyökalua metallitöihin. Uskomattoman nopea 1/4" Zyklop Speed -räikkä sekä tarvikkeet; 7 kone- ja käsikäyttöistä hylsyä koossa 5,5–13; bits-ruuvitaltakahva; 13 kpl 89 mm:n bits-kärkeä; 6 yhdistelmäkierrereporan terää; 6 metallikierrereporan terää halkaisijaltaan 3–10 mm;

1 tartuntakynsi ruuvien kiinnittämiseen; 1 yksinapainen vaiheilmaisin 247; erittäin vankka ja pitkäikäinen tekstiililaatikko; sijoitettavissa pystyasentoon hyllylle nopeaa yleisnäkymää varten; tekstiilisen ulkomateriaalin tarjoama lisä suoja herkille pinnoille; alhainen paino ja pieni tilavuus helpottaa työkalujen liikuttamista.

Kraftform Kompakt M 1 Metall



Code	EAN		
	4013288		
05135928001	178367		1
		8000 A 1x 1/4"x152,0	
		8794 LA 1x 1/4"x150,0	
		8794 A 1x 1/4"x56,0	
		8784 A1 1x 1/4"x1/4"x37,0	
		816 R 1x 1/4"x119	
		8790 HMA 1x 5,5x23,0; 1x 6,0x23,0; 1x 7,0x23,0; 1x 8,0x23,0; 1x 10,0x23,0; 1x 12,0x23,0; 1x 13,0x23,0	
		851/4 Z PH 1x PH 1x89; 1x PH 2x89; 1x PH 3x89	
		840/4 Z Hex-Plus 1x 3,0x89; 1x 4,0x89; 1x 5,0x89; 1x 6,0x89	
		867/4 Z TORX® 1x TX 10x89; 1x TX 15x89; 1x TX 20x89; 1x TX 25x89; 1x TX 30x89	
		800/4 Z 1x 1,0x5,5x89	
		847 HSS 1x 2,5x36,0; 1x 3,3x39,0; 1x 4,2x41,0; 1x 5,0x44,0; 1x 6,8x51,0; 1x 8,5x59,0	
		848 HSS 1x 3,0x38,0; 1x 4,0x44,0; 1x 5,0x50,0; 1x 6,0x50,0; 1x 8,0x51,0; 1x 10,0x54,0	
		1441 1x 4,5 - 6,0x41,0	
		247 1x 0,5x3,0x70	

^{*)}Tuote ei ole saatavilla Yhdysvalloissa ja Kanadassa.



Kraftform Kompakt SH 1 LVI

Kompakti työkalusarja, johon kuuluu 25 tärkeintä ruuvaustyökalua LVI-töihin. 2 Joker-kiintoavainta, 1/4" Zyklop-räikkä sekä tarvikkeet, 6 x 89 mm:n bits-kärkeä, 5 monikomponenttista Kraftform Plus -ruuvitaltaa ja jänniteilmaisin.

Kaksi Joker-kiintoavain-räikkälätkää, joissa on erityinen kiinnipitolevy ruuvin poisluiskahtamista/hukumista vastaan; 1 Zyklop-räikkä 8000 A (1/4") nopeaan ja voimaa vaativaan työhön; 3 Zyklop-hylsyä 8790 HMA käsi- ja konekäyttöön; 1 Zyklop-kärkipidin 8784 A1 bits-kärjille; 6 TORX® HF bits-kärkeä 867/4 TORX®-ruuveille, kärkien pitotoiminto vie ruuvin varmasti paikoilleen hukkaamatta sitä; 1 yksinapainen vaiheilmaisin 247; 2 Kraftform 100-sarjan uraruuvitaltaa 160 i ja 160 iS turvalliseen työskentelyyn aina 1 000 volttiin saakka (160 iS kavennetulla terällä, joka helpottaa syvällä olevien ruuvien ja jousielementtien käsittelyä); 1 Kraftform-ruuvimeisseli 932 A (ura), jossa koko kahvan läpikulkeva kuusikulmainen terä ja integroitu iskuhattu ruuvaustöihin; 2 hylsyavain-ruuvitaltaa 395 HO, joissa onnto varsi pitkissä kierretangoissa olevien ruuvien kiristämiseen tai irrottamiseen taikka tiukkojen ruuvien irrottamiseen.

Take it easy -värikoodausjärjestelmä profiilien ja kokojen mukaan – tarvittavan työkalun helppoon ja nopeaan löytämiseen.

- Joker-kiintoavain-räikkälätkä erityisellä kiinnipitolevyllä ruuvin poisluiskahtamista/hukumista vastaan
- Zyklop Speed -räikkä nopeaan ja tehokkaaseen työskentelyyn
- Eristetyt Kraftform VDE -uraterät, jotka takaavat turvallisen työskentelyn aina 1 000 volttiin asti
- Iskunkestävä Kraftform-ruuvitalta, jossa koko kahvan läpi kulkeva kuusikulmainen terä ja integroitu iskuhattu
- Onttovartinen hylsyavain-ruuvitalta pitkässä pultissa olevien muttereiden ruuvaamiseen

Kraftform Kompakt SH 1 LVI



Code	EAN		
05135927001	4013288 170132		1
		6000 Joker 1x 10x159; 1x 13x177	
		8000 A 1x 1/4"x152,0	
		8790 HMA 1x 7,0x23,0; 1x 10,0x23,0; 1x 13,0x23,0	
		8784 A1 1x 1/4"x1/4"x37,0	
		867/4 TORX® HF 2x TX 20x50; 2x TX 25x50; 1x TX 30x50; 1x TX 40x50 ¹⁾	
		851/4 Z PH 1x PH 1x89; 1x PH 2x89	
		840/4 Z Hex-Plus 1x 3,0x89; 1x 4,0x89; 1x 5,0x89; 1x 6,0x89 ²⁾	
		247 1x 0,5x3,0x70	
		160 iS 1x 0,6x3,5x100	
		160 i VDE 1x 1,0x5,5x125	
		932 A 1x 1,2x7,0x125	
		395 HO 1x 10,0x90; 1x 13,0x90	

¹⁾ Tuote ei ole saatavilla Yhdysvalloissa ja Kanadassa.

²⁾ Läpi kulkeva kuusiokanta; ei Take it easy.

³⁾ Kuusiokantainen terä.

Kraftform Kompakt SH 2 LVI

- 15 ruuvaustyökälua LVI-/lämmitystöihin kompaktissa ja vankassa Weran tekstiililaatikossa
- Joker-kiintoavain-räikkälänkki erityisellä kiinnipitolevyllä ruuvin poisluiskahtamista/hukkimista vastaan
- Eristetyt Kraftform VDE -uraterät, jotka takaavat turvallisen työskentelyn aina 1 000 volttiin asti
- Iskunkestävä Kraftform-ruuvitaltta, jossa koko kahvan läpi kulkeva kuusikulmainen terä ja integroitu iskuhattu
- Onttovartinen hylsyavain-ruuvitaltta pitkässä pultissa olevien muttereiden ruuvaamiseen
- VDE-eristetty Kraftform-ruuvitalttakahva ja vaihtoterät kavennetuilla halkaisijoilla
- VDE-vaihtoterät (pituus 157 mm), joissa on kätevä pyöritystoiminto, kierimisenesto ja Take it easy -värikoodausjärjestelmä: värikoodit profiilien mukaan ja laseroitu kokomerkinä

Kraftform Kompakt SH 2 LVI



Code	EAN			
05136026001	204387			1
		●	395 HO 1x 10,0x90; 1x 13,0x90	
		●	932 A 1x 1,2x7,0x125	
			6001 Joker Switch 1x 10x159; 1x 13x179	
		○	950 SPKL HF Multicolour 1x 3,0x123; 1x 4,0x137; 1x 5,0x154; 1x 6,0x172	
		●	817 VDE 1x 9x98	
		+	Kraftform Kompakt VDE 62 iS Take it easy 1x PH 1x157; 1x PH 2x157	
		—	Kraftform Kompakt VDE 60 iS Take it easy 1x 0,6x3,5x157; 1x 1,0x5,5x157	
		●	247 1x 0,5x3,0x70	
			Tarranauha 240 1x 50,0x240,0	

¹⁾Tuote ei ole saatavilla Yhdysvalloissa ja Kanadassa.

Kraftform Kompakt F 1 ruuvaustyökäluusarja ikkunarakentamiseen

Kompakti Wera-ruuvaustyökäluusarja, johon kuuluu 36 tärkeintä työkalua ikkunarakentamiseen.

- Korkealaatuinen 36-osainen yleistyökäluusarja ammattimaiseen ikkunarakentamiseen
- 393 S Bits-ruuvitalttakahva, erittäin ohut, joustava varsi vaikeapääsyisiin kohteisiin
- Hylsy- ja bits-kärkipidinvalikoima korkealaatuista Wera-laattaa – räätälöity yleisiin ikkunoiden rakennus- ja asennustöihin
- Kompakti ja vakaa tekstiilityökäluulaatikko, Wera 2go -yhteensopiva

Kraftform Kompakt F 1 ruuvaustyökäluusarja ikkunarakentamiseen



Code	EAN			
05134013001	217721			1
		●	393 S 1x 1/4"x173,5	
		●	813 1x 1/4"x78	
		○	8001 A 1x 1/4"x87,0	
		○	870/1 1x 1/4"x25 ¹⁾	
		○	8794 SA 1x 1/4"x75,0	
		○	8790 HMA 1x 7,0x23,0; 1x 8,0x23,0; 1x 10,0x23,0; 1x 13,0x23,0	
		+	851/4 TZ PH 1x PH 1x50; 1x PH 2x50; 1x PH 3x50	
		+	867/4 Z TORX® 1x TX 8x50; 1x TX 10x50; 1x TX 15x50; 1x TX 20x50; 1x TX 25x50; 1x TX 30x50	
		○	840/4 Z Hex-Plus 1x 2,0x50; 1x 2,5x50; 1x 3,0x50; 1x 4,0x50; 1x 5,0x50; 1x 6,0x89	
		○	950 SPKL Multicolour 1x 2,0x101; 1x 2,5x112	
		○	950 SPKL HF Multicolour 1x 3,0x123; 1x 4,0x137; 1x 5,0x154	
		○	967 SXL TORX® HF Multicolour 1x TX 8x90; 1x TX 10x112; 1x TX 15x123; 1x TX 20x137; 1x TX 25x154; 1x TX 30x195	
			6004 Joker S 1x 10-13x7/16"-1/2"x154	

¹⁾Kuulalukituksella; käsikäyttöisille hylsille

9532 Ketjun niittaustyökalun korjaamosarja

18-osainen työkalusarja polkupyöräpajaan. Bits-kärkiräikällä Zyklop Mini ja Bits-ruuvitalttakahvalla sekä 89 mm tai 25 mm pitkällä Bits-kärjillä voidaan käsitellä kuusiokoloruuveja, TORX® ruuveja Phillips-ristipääruuveja.

Sisältää ketjun niittaustyökalun ja ketjunpitimen sekä vaihdettavan niittaustapin polkupyörien ketjujen avaamiseen ja sulkemiseen (sopii enintään 12-vaihteisille Single-Speed-ketjuille). Ketjulukkopihdit helpottavat ketjulukollisten ketjujen avaamista ja sulkemista.

- Työkalusarja polkupyöräpajaan
- Mukana Wera-Bits-kärkiräikkä Zyklop Mini 1, Bits-ruuvitalttakahva 816 R, 1 ketjun niittaustyökalu, 1 ketjunpidin, ketjun niittaustyökalun tapin varaosasarja, 1 ketjulukkopihdit, 10 Bits-kärkeä, joiden pituus 89 mm, 2 Bits-kärkeä, joiden pituus 25 mm
- Sisältää ketjun niittaustyökalun ja ketjunpitimen sekä vaihdettavan niittaustapin polkupyörien ketjujen avaamiseen ja sulkemiseen. Sopii enintään 12-vaihteisille Single-Speed-ketjuille
- Ketjulukkopihdit ketjulukollisten ketjujen avaamiseen ja sulkemiseen
- Vankassa taittavassa säilytystaskussa

9532 Ketjun niittaustyökalun korjaamosarja



Code	EAN		
05136042001	229571		1
		● 8001 A 1x 1/4"x87,0	
		● 816 R 1x 1/4"x119	
		⊕ 851/4 Z 1x PH 1x89; 1x PH 2x89	
		⊕ 867/4 Z TORX® 1x TX 10x89; 1x TX 25x89	
		○ 840/4 Z 1x 2,0x89; 1x 2,5x89; 1x 3,0x89; 1x 4,0x89; 1x 5,0x89; 1x 6,0x89 ¹⁾	
		○ 840/1 Z 1x 5,0x25; 1x 8,0x25	
		9512	
		9513 Ketjunktakaisin	
		9533 Ketjulukkopihdit 1x 167,5	
		9534 3x 15,0	

¹⁾Kuusikulmainen terä

9100 Työkalusetti kitaralle

Sarja sisältää kaikki säätö-, huolto- ja korjaustöihin tarvittavat työkalut. Weran ruostumattomasta teräksestä valmistettu L-avain Hex-Plus-profiililla (koot 1,5; 2,0; 2,5; 5,0 ja tuumakoot 1/8", 5/32", 3/16").

Weran 89 mm:n pituiset ruostumattomasta teräksestä valmistetut bits-kärjet kuusiokoloruuveille (koot 1,5; 2,0; 2,5), Kraftform-kahva 1/4" bits-kärjille, ruostumattomasta teräksestä valmistetut 1/4" bits-kärjet uraruuveille (koot 1,8 x 12 x 41 mm; 0,6 x 3,5 x 89 mm; 1,2 x 8,0 x 89 mm), ristipääruuveille (koot PH 1 x 89 mm, PH 2 x 89 mm) ja kuusiokoloruuveille (koko 0,05" x 25 mm), Wera -hylsysovitin (1/4" hylsyavainten kiinnittämiseen kahvaan), Weran Zyklop-hylsy (koot 10 ja 1/2"), kieliveivi jossa 1/4" kuusiokanta jolla veivi asetetaan kahvaan, Knipex® -sivuleikkurit, rakotulkki, tuloplugi, 2 plektraa.

9100 Työkalusetti kitaralle

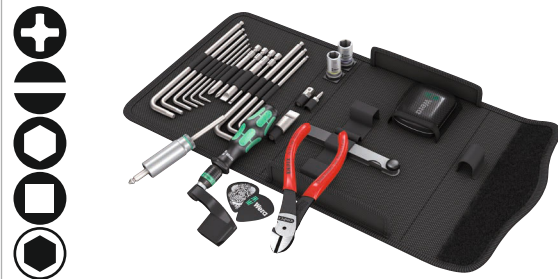

Code	EAN		
05134015001	211675		1
		● 815 R 1x 1/4"x119	
		⊕ 3851/4 1x PH 1x89; 1x PH 2x89	
		● 3800/1 TS 1x 1,8x12,0x41	
		● 3800/4 1x 0,6x3,5x89; 1x 1,2x8,0x89	
		○ 3840/1 TS 1x 0,05"x25	
		○ 3950 PKL 1x 1,5x90; 1x 2,0x101; 1x 2,5x112; 1x 3,0x123; 1x 4,0x137; 1x 5,0x154	
		○ 3950 PKL Imperial 1x 1/8"x123; 1x 5/32"x137; 1x 3/16"x154	
		○ 870/1 1x 1/4"x25 ¹⁾	
		● 8790 HMA 1x 10,0x23,0; 1x 7/16"x23,0	
		● 8790 HMA Deep 1x 1/2"x50,0	
		9103 Kieliveivi	
		9105 Rakotulkki 0,05–1,00 mm, 13 levyä	
		9104 Tuloplugi	
		9101 Plektra Wera	
		9102	
		9110 Kannellinen rasia Wera	
		KNIPLEX® 74 01 140	
		Tarranauha 120 1x 50,0x120,0	

¹⁾Kuulalukitusella; käsikäyttöisille hylsyille

838 RA-R M Bits-ruuvitalttakahva, jossa räikkätoiminto, 1/4"

Laadukas Bits-ruuvitalttakahva. Kraftform Plus -kahva miellyttävään ergonomiseen työskentelyyn, estää rakkuloiden ja kovettumien syntyminen. Kovat tartunta-alueet takaavat suuren työskentelynopeuden, kun taas pehmeät tartunta-alueet takaavat korkean vääntömomentin voimansiirron.

Sopii Bits-kärjille, joissa on 1/4" kuusiokantakiinnitys standardin DIN ISO 1173-C 6,3 mukaan.

- Bits-ruuvitalttakahva Rapidaptor-pikaistukalla Bits-kärjille, joissa on 1/4" kuusiokantakiinnitys standardien DIN ISO 1173-C 6,3 ja E 6,3 mukaan, ja Wera-liitäntäsarjoihin 1 ja 4
- Kahvaan integroitu räikkämekanismi
- Hienolla hammastuksella varustettu integroitu räikkä takaa nopean ja turvallisen työskentelyn
- Suuri työskentelynopeus: räikkää voi ruuvattaessa pyörittää myös sormilla
- Ergonominen ja intuitiivinen vaihto myötä-/vastapäivään tai 0-asentoon
- Rapidaptor-kärkipidin nopeaan bits-kärkien vaihtoon
- Sopii bits-kärjille, joissa on 1/4" kuusiokantakiinnitys standardien DIN ISO 1173-C 6,3 ja E 6,3 mukaan
- Kraftform-monikomponenttikahva nopeaan ja ergonomiseen ruuvaukseen
- Kuusikantainen kierimisenesto estää työkalua vierimästä pois
- Magneettinen

838 RA-R M Bits-ruuvitalttakahva, jossa räikkätoiminto, 1/4"



Code	EAN	Hex	Length	Width	Weight	Volume	Box
05051493001	229748	1/4"	123,5	98			1

838 RA S Bits-ruuvitalttakahva, jossa räikkätoiminto, 1/4"

Laadukas Bits-ruuvitalttakahva. Kraftform Plus -kahva miellyttävään ergonomiseen työskentelyyn, estää rakkuloiden ja kovettumien syntyminen. Kovat tartunta-alueet takaavat suuren työskentelynopeuden, kun taas pehmeät tartunta-alueet takaavat korkean vääntömomentin voimansiirron.

Sopii Bits-kärjille, joissa on 1/4" kuusiokantakiinnitys standardin DIN ISO 1173-C 6,3 mukaan.

- Erittäin pieni Bits-ruuvitalttakahva Bits-kärjille, joissa on 1/4" kuusiokantakiinnitys
- Kahvaan integroitu räikkämekanismi
- Hienolla hammastuksella varustettu integroitu räikkä takaa nopean ja turvallisen työskentelyn
- Suuri työskentelynopeus: räikkää voi ruuvattaessa pyörittää myös sormilla
- Ergonominen ja intuitiivinen vaihto myötä-/vastapäivään tai 0-asentoon
- Bits-kärkikiinnityksessä oleva vahva kestopagneetti pitää Bits-kärjet pomminvarmasti paikoillaan
- Kärkipidin sellaisten bits-kärkien kiinnittämiseen, joissa on 1/4" kuusiokantakiinnitys
- Kraftform-monikomponenttikahva nopeaan ja ergonomiseen ruuvaukseen
- Magneettinen

838 RA S Bits-ruuvitalttakahva, jossa räikkätoiminto, 1/4"



Code	EAN	Hex	Length	Width	Weight	Volume	Box
05051492001	229731	1/4"	102	84			1



Rapidaptor – Kompakti ja uskomattoman monipuolinen



Laadukas kahva ruostumattomasta teräksestä valmistetuille bits-kärjille. Näin vältetään ulkoisen ruosteen siirtyminen. Rapidaptor-pikaistukka mahdollistaa bits-kärkien salamannopean vaihtamisen ilman apuvälineitä. Kraffform Plus -kahva miellyttävään ergonomiseen työskentelyyn, estää rakkuloiden ja kovettumien syntymisen. Kovat tartunta-alueet takaavat suuren työskentelynopeuden, kun taas pehmeät tartunta-alueet takaavat korkean vääntömomentin voimansiirron. Sopii bits-kärjille, joissa on 1/4" kuusiokantakiinnitys standardin DIN ISO 1173-C 6,3 ja E 6,3 (ISO 1173) mukaan.

- Ratkaisu ulkoiseen ruosteeseen: Ruuvaa ruostumatonta terästä ruostumattomalla teräksellä!
- Bits-ruuvitalttakahva, jossa Rapidaptor-pikaistukka, ruostumaton teräs
- Bits-kärkien varma kiinnitys
- Nopea bits-kärkien vaihtaminen
- Vapaasti pyörivä holkki koneen ohjaamiseen

Kraffform Stainless - Ruostumaton teräs estää ulkoisen ruosteen muodostumisen

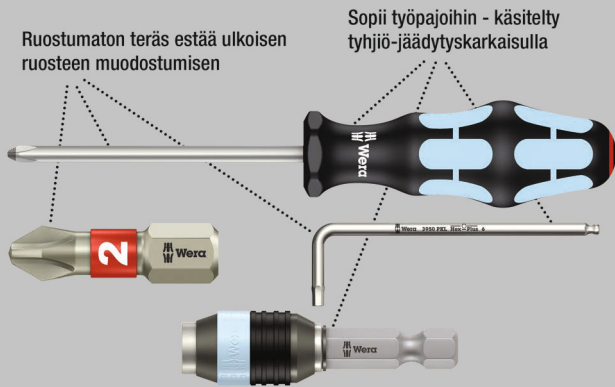

3816 R Bits -ruuvitalttakahva, jossa Rapidaptor-pikaistukka, ruostumaton teräs



	EAN							
Code	4013288		mm					
05051465001	127570	1/4"	119					5

817 R Bits-ruuvitalttakahva, jossa Rapidaptor-pikaistukka

Laadukas bits-ruuvitalttakahva. Kahvaan upotettava bajonettiterä ja pikaistukka mahdollistavat nopean käytön myös ahtaissa tiloissa. Rapidaptor-pikaistukka mahdollistaa bits-kärkien salamannopean vaihtamisen ilman apuvälineitä. Vahva kestmagneetti pitää bits-kärjet pommivarvasti paikoillaan. Kraffform Plus -kahva miellyttävään ergonomiseen työskentelyyn, estää rakkuloiden ja kovettumien syntymisen. Kovat tartunta-alueet takaavat suuren työskentelynopeuden, kun taas pehmeät tartunta-alueet takaavat korkean vääntömomentin voimansiirron. Sopii bits-kärjille, joissa on 1/4" kuusiokantakiinnitys standardin DIN ISO 1173-C 6,3 ja E 6,3 (ISO 1173) mukaan.

- Kahvassa upotettava bajonettiterä

817 R Bits-ruuvitalttakahva, jossa Rapidaptor-pikaistukka



	EAN							
Code	4013288		mm					
05051482001	103130	1/4"	133					2

817 R SB Bits-ruuvitalttakahva, jossa Rapidaptor-pikaistukka



	EAN							
Code	4013288							
05073541001	106025		817 R				1x 1/4"x133	1

816 R Bits-ruuvitalttakahva, jossa Rapidaptor-pikaistukka



	EAN							
Code	4013288		mm					
05051462001	099617	1/4"	119					5

816 SB R Bits-ruuvitalttakahva, jossa Rapidaptor-pikaistukka



	EAN							
Code	4013288							
05073540001	106032		816 R					1
			1x 1/4"x119					

813 R Bits-ruuvitalttakahva, jossa Rapidaptor-pikaistukka



	EAN							
Code	4013288		mm					
05051272001	103123	1/4"	90					2

393 S Bits-ruuvitalttakahva, kavennettu, taipuisa varsi

Taipuisavartisella ruuvitaltalla ulottuu myös vaikeasti saavutettavissa oleviin kohteisiin. Ohuen bits-kärkipitimen rakenteen ansiosta erilaisia ruuviprofiileja voidaan käyttää myös erittäin ahtaissa työskentelykohteissa. Kraftform-monikomponenttipistoolikahva nopeaan työskentelyyn ja erityisen ergonomiseen ruuvaamiseen. Kuusikantainen kierimisenesto estää työkalua vierimästä pois.

- Joustava, taipuisa varsi
- Turvallinen bits-kärjen kiinnitys lukitusmekanismilla. Vahvalla kestmagneetilla.
- Kompakti, ruostumattomasta teräksestä valmistettu bits-kärkipidin, jossa on 1/4" kuusiokantakiinnitys standardin DIN 3126, ISO 1173 Form C 6,3 mukaan ja E 6,3
- Kraftform-monikomponenttikahva nopeaan ja ergonomiseen ruuvaukseen

393 S Bits-ruuvitalttakahva, kavennettu, taipuisa varsi



	EAN							
Code	4013288		mm	mm				
05028161001	217660	1/4"	173,5	98	6 53/64"			5

392 Bits-ruuvitalttakahva, jossa taipuisa varsi

Laadukas Weran bits-ruuvitalttakahva, jossa taipuisa varsi. Kraftform-monikomponenttipistoolikahva nopeaan työskentelyyn ja erityisen ergonomiseen ruuvaamiseen.

Kraftform Plus: Kovat tartunta-alueet takaavat suuren työskentelyn nopeuden, kun taas pehmeät tartunta-alueet takaavat korkean vääntömomentin voimansiirron. Pikaistukka nopeaan bits-kärkien vaihtoon. Kuusikantainen kierimisenesto estää työkalua vierimästä pois. Sopii sellaisten bits-kärkien kiinnittämiseen, joissa on 1/4" kuusiokantakiinnitys standardin DIN ISO 1173-C 6,3 mukaan.

- Bits-ruuvitalttakahva, jossa taipuisa varsi ja pikaistukka
- Taipuisalla varrella

392 Bits-ruuvitalttakahva, jossa taipuisa varsi



	EAN							
Code	4013288		mm	mm				
05028160001	041418	1/4"	177	98	7"			5

813 Bits-ruuvitalttakahva

- Bits-kärkipidin bits-kärjille, joissa on 1/4" kuusiokantakiinnitys
- Magneettinen

813 Bits-ruuvitalttakahva



	EAN					
Code	4013288		mm	mm		
05051274001	175656	1/4"	78	68		3

812/1 Bits-ruuvitalttakahva, vahva kestmagneetti

- Kuusikulmaisella terällä, Nicromatt
- Ruostumattomasta teräksestä valmistettu hylsy vahvalla kestmagneetilla pitää bits-kärjen varmasti paikoillaan

812/1 Bits-ruuvitalttakahva, vahva kestmagneetti



	EAN							
Code	4013288		mm	mm	mm			
05051205001	012272	1/4"	120	112	10,5	4 3/4"		2

811/1 Stubby Bits-ruuvitalttakahva, magneettinen

Erityisen pieni bits-ruuvitalttakahva lyhyellä terällä vaikeasti saavutettavissa oleville alueille. Sopii sellaisten bits-kärkien kiinnittämiseen, joissa on 1/4" kuusiokantakiinnitys standardin DIN ISO 1173-C 6,3 mukaan, ja Wera-liitäntäsarjaan 1. Kaksikomponenttisen Kraftform-kahvan käytännöllinen kovan ja pehmeän alueen yhdistelmä mahdollistaa hyvän tartunnan ja tarkan työskentelyn. Vahva kestmagneetti, joka pitää myös suuret ja raskaat ruuvit paikoillaan.

Kaksikomponenttisen Kraftform-kahvan käytännöllinen kovan ja pehmeän alueen yhdistelmä mahdollistaa hyvän tartunnan ja tarkan työskentelyn. Kuusiokantainen kierimisenesto estää työkalua vierimästä pois paikoiltaan.

- Lyhyt kompakti muoto sopii ahtaisiin paikkoihin
- Ergonominen kaksikomponenttinen Kraftform-kahva tarkkaan työhön
- Kuusiokantainen kierimisenesto estää työkalua vierimästä pois
- Bits-ruuvitalttakahvan magneettinen malli helpottaa ruuvien asettamista
- 1/4" bits-kärjille standardin DIN ISO 1173-C 6,3 mukaisesti

811/1 Stubby Bits-ruuvitalttakahva, magneettinen



	EAN						
Code	4013288		mm	mm			
05008880001	212375	1/4"	10	54	3/8"		2

810/1 Bits-ruuvitalttakahva, jossa lukkorengas

- Bits-kärkipidin lukkorengaalla bits-kärjille, joissa on 1/4" kuusiokantakiinnitys

810/1 Bits-ruuvitalttakahva, jossa lukkorengas



	EAN							
Code	4013288		mm	mm	mm			
05051005001	012258	1/4"	120	112	10,5	4 3/4"		2

Kraftform Kompakt Vario räikkätoiminnolla

Laadukas bits-ruuvitalttakahva. Varustettu räikkällä, hieno hammastus takaa pienen palautuskulman, suunnanvaihtorengas (oikea, lukittu, vasen), maksimi vääntömomentti jopa 50 newtonmetriä. Rapidaptor-pikaistukka mahdollistaa bits-kärkien salamannopean vaihtamisen ilman apuvälineitä. Vahva kestmagneetti pitää bits-kärjet pomminvarmasti paikoillaan. Kraftform Plus -kahva miellyttävään ergonomiseen työskentelyyn, estää rakkuloiden ja kovettumien syntymisen. Kovat tartunta-alueet takaavat suuren työskentelynopeuden, kun taas pehmeät tartunta-alueet takaavat korkean vääntömomentin voimansiirron. Sopii bits-kärjille, joissa on 1/4" kuusiokantakiinnitys standardin DIN ISO 1173-C 6,3 ja E 6,3 (ISO 1173) mukaan.

- Räikkäruuvitalttakahva Rapidaptor-tekniikalla bits-kärkien salamannopeaan vaihtoon
- Räikkä, jonka hieno hammastus takaa alhaisen palautuskulman
- Suunnanvaihtorengaalla (oikea, lukittu, vasen)
- Maksimi vääntömomentti jopa 50 newtonmetriä
- Kraftform-monikomponenttikahva nopeaan ja ergonomiseen ruuvaukseen

816 RA Räikkäruuvitalttakahva



Code	EAN	Ø	l						
05051461001	156280	1/4"	142,0						1

Kraftform Kompakt 60 RA



Code	EAN	Ø	l						
05051040001	155290								1
		●	816 RA 1x 1/4"x142,0						
		+	851/4 Z PH 1x PH 1x89; 1x PH 2x89; 1x PH 3x89						
		+	855/4 Z PZ 1x PZ 1x89; 1x PZ 2x89; 1x PZ 3x89						
		⊗	867/4 Z TORX® B0 1x TX 10x89; 1x TX 15x89; 1x TX 20x89; 1x TX 25x89; 1x TX 30x89						
		⊖	800/4 Z 1x 1,0x5,5x89						
		○	840/4 Z Hex-Plus 1x 3/32"x89; 1x 1/8"x89; 1x 5/32"x89; 1x 3/16"x89						
		□	868/4 Square-Plus 1x # 1x89; 1x # 2x89; 1x # 3x89						

Kraftform Kompakt 60 RA, Imperial



Code	EAN	Ø	l						
05051041001	155306								1
		●	816 RA 1x 1/4"x142,0						
		+	851/4 Z PH 1x PH 1x89; 1x PH 2x89; 1x PH 3x89						
		⊗	867/4 Z TORX® B0 1x TX 10x89; 1x TX 15x89; 1x TX 20x89; 1x TX 25x89; 1x TX 30x89						
		⊖	800/4 Z 1x 1,0x5,5x89						
		○	840/4 Z Hex-Plus 1x 3/32"x89; 1x 1/8"x89; 1x 5/32"x89; 1x 3/16"x89						
		□	868/4 Square-Plus 1x # 1x89; 1x # 2x89; 1x # 3x89						

80 RA Vario-räikkäruuvitaltta

Räikkä, hieno hammastus takaa pienen palautuskulman, suunnanvaihtorengas (oikea, lukittu, vasen), maksimi vääntömomentti jopa 50 newtonmetriä; 6 mm:n kuusiokolokiinnitys. Kraftform Plus -kahva miellyttävään ergonomiseen työskentelyyn, estää rakkuloiden ja kovettumien syntymisen. Kovat tartunta-alueet takaavat suuren työskentelynopeuden, kun taas pehmeät tartunta-alueet takaavat korkean vääntömomentin voimansiirron.

- Vario-räikkäruuvitaltta Weran 6 mm:n Vario-terille
- Räikkä, jonka hieno hammastus takaa alhaisen palautuskulman
- Suunnanvaihtorengas (oikea, lukittu, vasen)
- Maksimi vääntömomentti jopa 50 newtonmetriä
- Kovat tartunta-alueet takaavat suuren työskentelynopeuden, kun taas pehmeät tartunta-alueet takaavat korkean vääntömomentin voimansiirron

80 RA Vario-räikkäruuvitaltta



Code	EAN	Ø	l						
05002901001	156242	6	115,0						1

Kraftform Kompakt Vario RA SB



Code	EAN		
05073665001	156266		1
		○ 80 RA 1x 6x115,0	
		⊕⊕ 85 1x PH 1xPH 2x175	
		⊕⊕ 86 1x PZ 1xPZ 2x175	
		⊕⊕ 87 1x TX 10xTX 15x175; 1x TX 20xTX 25x175	
		⊕⊕ 81 1x 0,6x4,0x1,0x6,0x175	
		○ 84 1x 4x5x175 ¹⁾	

¹⁾ Ilman pallopäätä

Kraftform Kompakt Pistol RA

Wera Kompakt työkalu, jossa monikomponentti Kraftform-pistoolikahva nopeaan työskentelyyn ja erityisen ergonomiseen ruuvaamiseen.

Integroitu bits-kärkilipas kahvassa. Mukana räikkä: Hieno hammastus takaa pienen, vain 8°:n palautuskulman, suunnanvaihtorengas (oikea, lukittu, vasen), maksimi vääntömomentti jopa 50 newtonmetriä; kuusiokantainen terä, jossa 1/4" kuusiokolokiinnitys ja Rapidaptor-tekniikka, magneettinen. 6 bits-kärkeä PH, PZ ja TORX®, joiden pituus 25 mm, sopii standardin DIN ISO 1173-D 6,3 mukaisiin pitimiin. Käytännöllinen kotelo vyöhön kiinnittämistä varten.

- Hieno hammastus takaa alhaisen, vain 8 asteen palautuskulman
- Helppokäyttöinen suunnanvaihtorengas
- Pikaistukka Rapidaptor-tekniologialla
- Vahva kestmagneetti pitää bits-kärjen varmasti paikoillaan
- Kraftform-monikomponenttipistoolikahva, jolla suuri vipuvoima

Kraftform Kompakt Pistol RA



Code	EAN		
05051030001	180360		1
		814 RA 1x 1/4"	
		⊕ 851/1 Z PH 1x PH 1x25; 1x PH 2x25	
		⊕ 855/1 Z PZ 1x PZ 1x25; 1x PZ 2x25	
		⊕ 867/1 TORX® 1x TX 20x25; 1x TX 25x25	

Kraftform Kompakt Pistol RA 4



Code	EAN		
05051031001	187406		1
		814 RA 1x 1/4"	
		⊕ 851/1 BTZ PH 1x PH 1x25; 1x PH 2x25	
		⊕ 855/1 BTZ PZ 1x PZ 1x25; 1x PZ 2x25	
		⊕ 867/1 TORX® BTZ 1x TX 20x25; 1x TX 25x25	
		⊕ 851/4 Z PH 1x PH 1x89; 1x PH 2x89	
		⊕ 855/4 Z PZ 1x PZ 1x89; 1x PZ 2x89	
		⊕ 867/4 Z TORX® 1x TX 20x89; 1x TX 25x89	

Kraftform Kompakt 27 RA

Wera Kompakt työkalu, jossa monikomponentti Kraftform-kahva nopeaan työskentelyyn ja erityisen ergonomiseen ruuvaamiseen. Integroitu bits-kärkilipas kahvassa.

Sisältää räikän: Hieno hammastus takaa pienen palautuskulman, suunnanvaihtorengas (oikea, lukittu, vasen), maksimi vääntömomentti jopa 50 newtonmetriä; kuusiokantainen terä, jossa 1/4" kuusiokolokiinnitys ja ruostumattomasta teräksestä valmistettu pitimen kuori, vahva kestmagneetti.

- Kraftform Kompakt, jossa räikkätoiminto korkeampaa työskentelynopeutta varten
- Kraftform, kierimisenesto, monikomponenttikahva, integroitu lipas
- Hieno hammastus takaa pienen palautuskulman; suunnanvaihtorengas (oikea, lukittu, vasen)
- Maksimi vääntömomentti jopa 50 newtonmetriä
- Kuusikulmainen terä 1/4" kuusiokolokiinnityksellä, holkki ruostumattomasta teräksestä, vahva kestmagneetti

Kraftform Kompakt 27 RA 1 SB



Code	EAN			
05073660001	4013288 156051			1
		+	851/1 Z PH 1x PH 1x25; 1x PH 2x25	
		+	855/1 Z PZ 1x PZ 1x25; 1x PZ 2x25	
		●	800/1 Z 1x 1,0x5,5x25; 1x 1,2x6,5x25	

Kraftform Kompakt 27 RA 2 SB



Code	EAN			
05073661002	4013288 156068			1
		+	851/1 Z PH 1x PH 1x25; 1x PH 2x25	
		●	800/1 Z 1x 1,0x5,5x25; 1x 1,2x6,5x25	
		○	868/1 Z 1x # 1x25; 1x # 2x25	

88/1 Vario-sarja

11-osainen Vario-sarja, jossa ruuvitalttakahva ja terät. Käytännöllisessä vyölaukussa, jossa työkalut säilyvät turvallisesti suojassa ja josta ne on helppo ottaa. Ruuvitalttakahvan Kraftform-muoto miellyttävään ergonomiseen työskentelyyn, estää rakkuloiden ja kovettumien syntyminen.

Kovat tartunta-alueet takaavat suuren työskentelynopeuden, kun taas pehmeät tartunta-alueet takaavat korkean vääntömomentin voimansiirron. Kuusikulmainen kierimisenesto estää työkalua vierimästä pois työtasolta. Korkeita vääntömomentteja voidaan siirtää kiinto- ja lenkkiavaimilla terään integroidun kuusikulmisen sovittimen avulla. Kaksoisterät on valmistettu korkealaatuisesta bits-materiaalista, joten ne ovat erityisen kestäviä. Terän Wera Black Point -kärki tarjoaa erittäin suuren tarkkuuden ja optimoidun korroosiosuojan.

- Vario-sarja, jossa ruuvitalttakahva ja 10 yhdistelmäterää
- Kovat tartunta-alueet takaavat suuren työskentelynopeuden, kun taas pehmeät tartunta-alueet takaavat korkean vääntömomentin voimansiirron
- Terien kuusikulmainen Nicromatt-materiaali, 6 mm
- Black Point -kärki tarjoaa erittäin suuren tarkkuuden ja optimoidun korroosiosuojan
- Vankassa vyötaskussa

88/1 Vario-sarja



Code	EAN			
05002990001	4013288 000675			1
		●	80 1x 6x98	
		+	85 1x PH 1xPH 2x175	
		+	86 1x PZ 1xPZ 2x175	
		+	87 1x TX 10xTX 15x175; 1x TX 20xTX 25x175; 1x TX 30xTX 40x175	
		●	81 1x 0,6x4,0x1,0x6,0x175; 1x 0,8x5,0x1,2x7,0x175	
		○	84 1x 4x4x175; 1x 5x5x175; 1x 6x6x175	

80 Vario-kahva

- Kraftform-ruuvitalttakahva 10 mm:n työkalusovittimella
- 6 mm:n Vario-terien tai Vario-sovittimien kiinnittämiseen

80 Vario-kahva



	EAN						
Code	4013288	mm	mm	mm			
05002900001	000460	6	10	98			5

95 Vario T-kahvallinen ruuvitalttakahva Vario-terille

T-kahvallinen ruuvitaltta: Ihanteellisen kahvanmuodon ansiosta erityisen korkeatkin kiristys- ja irrotusmomentit on helppo siirtää. Kahvan ergonominen muoto sopii kädenmuotoihin hyvin, kun sormet osuvat tukevasti pehmeisiin kuoppiin.

Koko käsi koskettaa kahvaa, jolloin vältetään käden ja kahvan välisiä kitkahäviöitä. Bits-kärkipidin 1/4" kuusiokantakiinnityksellä varustetuille bits-kärjille standardin DIN ISO 1173-C 6,3 mukaan; magneettinen malli helpottaa ruuvien asettamista.

- T-kahvallinen ruuvitaltta erityisen suurten kiristys- ja irrotusmomenttien siirtämiseen
- Ergonomisesti muotoillun kaksikomponenttisen T-kahvan sormisyvennysten ja mukavan pinnan ansiosta työtä jaksaa tehdä pitkään väsymättä ja myös voimansiirto on erinomainen.
- Vario-T-kahva 6 mm:n Vario-terille ja -sovittimille

95 Vario T-kahvallinen ruuvitalttakahva Vario-terille



	EAN						
Code	4013288	mm	mm	mm	mm		
05023400001	208446	6	60	44	100	2 23/64"	2

830 Sovitinterä

- Vario-sovitinterä pikaistukalle Vario-ruuvitalttakahvalle
- Sopii sellaisten bits-kärkien kiinnittämiseen, joissa on 1/4" kuusiokantakiinnitys
- 1/4" pikaistukka vahvalla kestopolymeerillä

830 Sovitinterä



	EAN						
Code	4013288	mm	mm	mm			
05051835001	012425	1/4"	6	165	6 9/16"		2

91 Vario-jatkokappale

- Vario-jatkokappale Vario-terille ja -sovittimille
- Kuusiokulmainen Nicromatt-materiaali, 6 mm

91 Vario-jatkokappale



	EAN						
Code	4013288	mm	mm	mm			
05003210001	000804	6	6	175	7"		2

712 Sovitinterä

- Hylsyyille, joissa on 1/4" neliövääntiö

712 Sovitinterä



	EAN						
Code	4013288		mm	mm			
05040001001	006165	1/4"	6	175	7"		2

Vario Yhdistelmäteriä

Yhdistelmäteriä Vario-kahvoille. Kaksoisterät on valmistettu korkealaatuisesta bits-materiaalista, joten ne ovat erityisen kestäviä. Weran Black Point -käärki tarjoaa erittäin suuren tarkkuuden ja optimoidun korroosiosuojan.

81 Yhdistelmäteriä



	EAN						
Code	4013288	mm	mm	mm	mm	mm	
05002910001	000477	0,6	4,0	1,0	6,0	6	175 5
05002913001	000484	0,8	5,0	1,2	7,0	6	175 5

82 Yhdistelmäteriä



	EAN						
Code	4013288		mm	mm	mm	mm	
05002920001	000491	PH 1	0,6	4,0	6	175	7" 5
05002923001	000507	PH 2	1,0	6,0	6	175	7" 5
05002926001	000514	PH 3	1,2	7,0	6	175	7" 5

83 Yhdistelmäteriä



	EAN						
Code	4013288			mm	mm		
05002930001	000521	PH 1	PZ 1	6	175	7"	5
05002933001	000538	PH 2	PZ 2	6	175	7"	5

84 Yhdistelmäteriä



	EAN						
Code	4013288			mm	mm		
05002936001	000545	2,5	2,5	6	175	7"	5
05002938001	000552	3	3	6	175	7"	5
05002940001	000569	4	4	6	175	7"	5
05002943001	000576	5	5	6	175	7"	5
05002948001 ¹⁾	155436	4	5	6	175	7"	5
05002946001	000583	6	6	6	175	7"	5

¹⁾ Ilman pallopäätä

85 Yhdistelmäteriä



	EAN						
Code	4013288			mm	mm		
05002950001	000590	PH 1	PH 2	6	175	7"	5

86 Yhdistelmäteriä



	EAN						
Code	4013288			mm	mm		
05002960001	000606	PZ 1	PZ 2	6	175	7"	5
05140310001	000613	PZ 2	PZ 3	6	175	7"	5

87 Yhdistelmäteriä



	EAN						
Code	4013288			mm	mm		
05002966001	000620	TX 6	TX 8	6	175	7"	5
05002968001	000637	TX 7	TX 9	6	175	7"	5
05002970001	000644	TX 10	TX 15	6	175	7"	5
05002973001	000651	TX 20	TX 25	6	175	7"	5
05002976001	000668	TX 30	TX 40	6	175	7"	5

68 Yhdistelmäteriä



	EAN						
Code	4013288			mm	mm		
05002980001	100061	#1	#2	6	175	7"	5



Työkaluvaunu ja vaahtomuovisisukset



9700 Tool Rebel -työkaluvaunu 1

Upea Tool Rebel -työkaluvaunu Tool Rebel designilla. 5 matalaa ja 2 korkeaa laatikkoa takaa työkalujen ja materiaalien tehokkaan ja liikkuvan järjestelyn.

Tuplaseinät ja ympäri hitsattu rakenne tekevät koko rungosta erittäin tukevan. Päivittäiseen kovaan korjaamokäyttöön.

Sisältää neljä Wera-vaahtomuovisisusta: 9710 vaahtomuovisisus ruuvitaltat Set 1, 9720 vaahtomuovisisus 8000 A Zyklon-räikkä Set 1, 9731 vaahtomuovisisus 6003 Joker-lenkkiavain Set 1, 9740 vaahtomuovisisus L-avain Set 1.

- Upea työkaluvaunu Tool Rebel designilla
- Erittäin kestävä tuplaseinärakenteen ansiosta
- 7 laatikkoa (5 matalaa, 2 korkeaa), joista 2 matalaa laatikkoa sisältävät työkalusarjat vaahtomuovisisuksissa (mm. Zyklon Speed -räikkä ja lisävarusteet, Joker-kiintoavaimet, Kraftform-ruuvitaltat, L-avaimet)
- Matalien laatikoiden mitat (leveys x korkeus x syvyys): 522 x 81 x 398 mm
- Korkeiden laatikoiden mitat (leveys x korkeus x syvyys): 522 x 166 x 398 mm
- 100-prosenttinen laatikoiden ulosveto kuulalaakeroiduilla teleskooppikiskoilla, automaattinen sulkeutuminen
- Kaikissa laatikoissa on huolella asennettu kalvopäällyste
- Alhainen riski vaunun kaatumiselle laatikkolukituksen ansiosta. Vain yksi laatikko voidaan avata kerrallaan, ei useaa yhtäaikaaisesti avattua laatikkoa
- Molemmissa päädyissä neliörei'itys
- Korkealaatuiset, pitkäikäiset vaahtomuovisisukset ilman haittuvia kemiallisia aineita
- Ihanteellinen sovitus helpottaa työkalujen ottamista vaahtomuovisisuksesta

9700 Tool Rebel -työkaluvaunu 1



Code	EAN		
	4013288		
05150130001	225085		1
1x 9710 vaahtomuovisisus ruuvitaltat Set 1			
		● 932 A 1x 1.0x5.5x100; 1x 1.2x7.0x125	
		⊕ 350 1x PH 1x80; 1x PH 2x100; 1x PH 3x150	
		⊕ 350 PH Stubby 1x PH 2x25	
		⊕ 355 1x PZ 1x80; 1x PZ 2x100	
		● 335 1x 0.8x4.0x100; 1x 1.0x5.5x125	
		● 334 1x 1.2x6.5x150	
		● 335 Stubby/kaasutinruuvitalta 1x 1.0x5.5x24.5	
		⊕ 2050 Micro 1x PH 0x40 ¹⁾	
		● 2035 Micro 1x 0.40x2.5x80	
		● 160 i VDE 1x 0.4x2.5x80 ²⁾ ; 1x 0.6x3.5x100 ²⁾	
		1441 1x 4.5-6.0x41.0	
		1442 1x 6,0-8,5x41.0	
		9810 1x 344,0x30,0x392,0 ³⁾	

1x 9720 vaahtomuovisisus 8000 A Zyklop -räikkä 1/4" Set 1	
○	8000 A 1x 1/4"x152.0
●○	8794 LA 1x 1/4"x150.0
●○	8794 SA 1x 1/4"x75.0
●○	8795 A 1x 1/4"x35.5
●○	8794 A 1x 1/4"x56.0
●	8790 HMA 1x 4.0x23.0; 1x 4.5x23.0; 1x 5.0x23.0; 1x 5.5x23.0; 1x 6.0x23.0; 1x 7.0x23.0; 1x 8.0x23.0; 1x 9.0x23.0; 1x 10.0x23.0; 1x 11.0x23.0; 1x 12.0x23.0; 1x 13.0x23.0; 1x 14.0x23.0; 1x 15.0x23.0
✳	8767 A HF 1x TX 8x28,0; 1x TX 9x28,0; 1x TX 10x28,0; 1x TX 15x28,0; 1x TX 20x28,0; 1x TX 25x28,0; 1x TX 27x28,0; 1x TX 30x28,0; 1x TX 40x28,0
○	8740 A HF 1x 3.0x28,0; 1x 4.0x28,0; 1x 4.0x100,0; 1x 5.0x28,0; 1x 5.0x100,0; 1x 6.0x28,0; 1x 6.0x100,0; 1x 8.0x28,0; 1x 8.0x100,0
	9820 1x 172,0x30,0x392,0 ³⁾
1x 9731 vaahtomuovisisus 6003 Joker Set 1	
	6003 Joker 1x 6x105; 1x 7x110; 1x 8x115; 1x 9x120; 1x 10x125; 1x 11x135; 1x 12x148; 1x 13x160; 1x 14x167; 1x 15x174; 1x 16x182; 1x 17x190; 1x 18x210; 1x 19x230; 1x 20x230; 1x 21x260; 1x 22x260; 1x 24x280
	Pullonavaaja 1x 145
	9831 1x 344,0x30,0x392,0 ³⁾
1x 9740 vaahtomuovisisus L-avaimet Set 1	
1x 950/9 Hex-Plus Multicolour 1	
○	950 SPKL Multicolour 1x 1.5x90; 1x 2.0x101; 1x 2.5x112; 1x 3.0x123; 1x 4.0x137; 1x 5.0x154; 1x 6.0x172; 1x 8.0x195; 1x 10.0x224
1x 967/9 TX XL Multicolour 1	
✳	967 SXL TORX® Multicolour 1x TX 8x90; 1x TX 9x101; 1x TX 10x112
✳	967 SPKXL TORX® Multicolour 1x TX 15x123; 1x TX 20x137; 1x TX 25x154; 1x TX 27x172; 1x TX 30x195; 1x TX 40x224
	1x 9500 Magnetointilaite SB 1x 64,6
	STABILA® taskumittanauha MB 100, 3 m, tuote 19570
	1x 9840 1x 172,0x30,0x392,0 ³⁾

¹⁾ Koko 0 muutettu standardin JCIS 0 (Japanese Camera Industrial Standard) mukaiseksi

²⁾ ei Lasertip-kärkeä

³⁾ Huomaa: vaahtomuovisisus ei sovi korjaamovaunun edeltävään malliin 05501051001

9710 vaahtomuovisisus ruuvitaltat Set 1

Kestävä vaahtosisus; 2-värinen puuttuvien osien nopeaan tunnistamiseen; sopii Tool Rebel -työkaluvaunuun; sisältää 16 Wera Kraftform VDE -ruuvitalttaa (korjaamo, VDE, ruuvimeisseli, Micro) sekä kaksi tartuntakynnä.

- Kestävä vaahtomuovisisus, jokaisella työkalulla on oma paikkansa; 2-värinen, työkalujen puuttuminen huomataan nopeasti
- Korkealaatuinen, pitkäikäinen vaahtomuovisisus ilman haihtuvia kemiallisia aineita
- Ihanteellinen sovitin helpottaa työkalujen ottamista vaahtomuovisisuksesta
- Vettä ja öljyä hylkivä, helppohoitoinen ja helppo puhdistaa
- Työkalun suojaaminen lialta ja iskujen vaikutukselta
- 8 Kraftform Plus -ruuvitalttaa kovilla alueilla suurelle työskentelynopeudelle ja pehmeät tartunta-alueet suureen vääntömomentin siirtoon
- 2 Kraftform Plus VDE -ruuvitaltta eristetyillä terillä turvalliseen työskentelyyn 1 000 volttiin asti
- 2 Kraftform Micro -ruuvitalttaa pyörivällä kahvan päällä nopeaan pyörittämiseen
- 2 Stubby-ruuvitalttaa lyhyellä terällä vaikeapääsisiin paikkoihin
- 2 tartuntakynnä (lisäosa jolla saat pitotoiminnon ruuvitaltoille)
- Leveys x korkeus x syvyys: ilman työkaluja 344 x 30 x 392 mm, työkalujen kanssa 344 x 47 x 392 mm

9710 vaahtomuovisisus ruuvitaltat Set 1

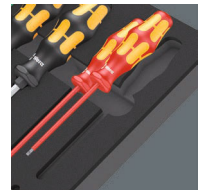

Code	EAN		
05150101001	4013288 225122		1
		● 932 A 1x 1,0x5,5x100; 1x 1,2x7,0x125	
		● 350 1x PH 1x80; 1x PH 2x100; 1x PH 3x150	
		● 350 PH Stubby 1x PH 2x25	
		● 355 1x PZ 1x80; 1x PZ 2x100	
		● 335 1x 0,8x4,0x100; 1x 1,0x5,5x125	
		● 334 1x 1,2x6,5x150	
		● 335 Stubby/kaasutinruuvitaltta 1x 1,0x5,5x24,5	
		● 2050 Micro 1x PH 0x40 ¹⁾	
		● 2035 Micro 1x 0,40x2,5x80	
		● 160 i VDE 1x 0,4x2,5x80 ²⁾ ; 1x 0,6x3,5x100 ²⁾	
		1441 1x 4,5-6,0x41,0	
		1442 1x 6,0-8,5x41,0	
		9810 1x 344,0x30,0x392,0 ³⁾	

¹⁾ Koko 0 muutettu standardin JCIS 0 (Japanese Camera Industrial Standard) mukaiseksi

²⁾ ei Lasertip-kärkeä

³⁾ Huomaa: vaahtomuovisisus ei sovi korjaamovaunun edeltävään malliin 05501051001

9711 vaahtomuovisisus VDE-ruuvitaltat Set 1

- Ruuvitaltat, joissa on eristetyt terät, turvalliseen työskentelyyn jopa 1 000 volttiin asti, joista viisi pienemmällä terän halkaisijalla syvemmällä oleville ruuveille
- 2 tartuntakynttä (lisäosa jolla saat pitoiminnon ruuvitaltoille)
- Leveys x korkeus x syvyys: ilman työkaluja 344 x 30 x 392 mm, työkalujen kanssa 344 x 46 x 392 mm

9711 vaahtomuovisisus VDE-ruuvitaltat Set 1

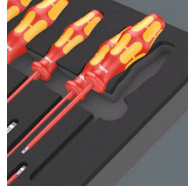

Code	EAN		
05150102001	4013288 225320		1
		162 iS PH VDE 1x PH 1x80; 1x PH 2x100	
		165 iS PZ VDE 1x PZ 1x80; 1x PZ 2x100	
		165 i PZ/S VDE 1x # 2x100	
		160 i VDE 1x 0,4x2,5x80 ¹⁾ ; 1x 0,8x4,0x100; 1x 1,0x5,5x125	
		160 iS VDE 1x 0,6x3,5x100	
		167 i TORX® VDE 1x TX 10x80; 1x TX 15x80; 1x TX 20x80; 1x TX 25x100; 1x TX 30x100	
		1440 1x 4,5-6,0x41,0	
		1442 1x 6,0-8,5x41,0	
		9811 1x 344,0x30,0x392,0 ²⁾	

¹⁾ ei Lasertip-kärkeä

²⁾ Huomaa: vaahtomuovisisus ei sovi korjaamovaunun edeltävään malliin 05501051001

9712 vaahtomuovisisus TORX® HF -ruuvitaltat Set 1

- 6 Kraffform Plus -ruuvitaltaa, joissa kovat tartunta-alueet suurelle työskentelynopeudelle ja pehmeät tartunta-alueet suureen vääntömomentin siirtoon
- 4 Kraffform Micro -ruuvitaltaa pyörivällä kahvan päällä nopeaan pyörittämiseen
- T-kahvallinen ruuvitalta erityisen suurten kiristys- ja irrotusmomenttien siirtämiseen
- Leveys x korkeus x syvyys: ilman työkaluja 344 x 30 x 392 mm, työkalujen kanssa 344 x 45 x 392 mm

9712 vaahtomuovisisus TORX® HF -ruuvitaltat Set 1



Code	EAN		
05150103001	4013288 225283		1
		367 TORX® HF 1x TX 8x60; 1x TX 9x60; 1x TX 10x80; 1x TX 15x80; 1x TX 20x100; 1x TX 25x100	
		2067 TORX® HF Micro 1x TX 4x40; 1x TX 5x40; 1x TX 6x40; 1x TX 7x60	
		467 TORX® HF 1x TX 20x100; 1x TX 25x100; 1x TX 30x200; 1x TX 40x200	
		9812 1x 344,0x30,0x392,0 ¹⁾	

¹⁾ Huomaa: vaahtomuovisisus ei sovi korjaamovaunun edeltävään malliin 05501051001

9713 vaahtomuovisisus Hex-ruuvitaltat Set 1

- 4 Kraftform Plus -ruuvitaltaa kovilla alueilla suurelle työskentelynopeudelle ja pehmeillä tartunta-alueilla suureen vääntömomenttiin siirtoon. Kaksi ontolla varrella mutterin läpi kulkeville kierretangoille
- 3 Kraftform Micro -ruuvitaltaa pyörivällä kahvan päällä nopeaan pyörittämiseen
- 5 ruuvitaltaa T-kahvalla erityisen suurten kiristys- ja irrotusmomenttien siirtämiseen, varustettu pitotoiminnolla kuusiokoloruuveille
- Varustettu Hex-Plus-profiililla (estää kuusiokoloruuviin kannan pyöristymisen)
- Leveys x korkeus x syvyys: ilman työkaluja 344 x 30 x 392 mm, työkalujen kanssa 344 x 45 x 392 mm

9713 vaahtomuovisisus Hex-ruuvitaltat Set 1

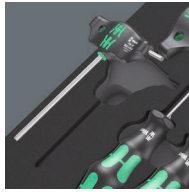

Code	EAN		
05150104001	4013288 225290		1
		○ 354 1x 3,0x75; 1x 4,0x75	
		○ 2054 Micro 1x 1,5x60; 1x 2x60; 1x 2,5x60	
		○ 454 HF 1x 4x100; 1x 5x100; 1x 6x150; 1x 8x200; 1x 10x200	
		● 395 HO 1x 10,0x90; 1x 13,0x90	
		9813 1x 344,0x30,0x392,0 ¹⁾	

¹⁾ Huomaa: vaahtomuovisisus ei sovi korjaamovaunun edeltävään malliin 05501051001

9720 vaahtomuovisisus 8000 A Zyklop -räikkä 1/4" Set 1

- Zyklop Speed -räikässä yhdistyy viisi räikkätyyppiä yhdessä räikässä
- Vauhtipyörämäinen rakenne ja vapaasti pyörivä otepinta takaavat erittäin nopean työskentelyn
- Vapaasti kääntyvä räikkäpää, hylsulukitus napin painalluksella ja suunnanvaihto myötöpäivään/vastapäivään
- Hieno hammastus, joten palautuskulma on vain 5°
- Voidaan käyttää myös ruuvitaltana
- Sarja sisältää hylsyä, kärkihylsyä, jatkokappaleet ja nivelletyn jatkovarren
- 14 hylsyä, 9-kärkihylsyä pitotoiminnolla TORX® -ruuveille, 9-kärkihylsyä pitotoiminnolla kuusiokoloruuveille
- Leveys x korkeus x syvyys: ilman työkaluja 172 x 30 x 392 mm, työkalujen kanssa 172 x 40 x 392 mm

9720 vaahtomuovisisus 8000 A Zyklop -räikkä 1/4" Set 1



Code	EAN		
05150110001	4013288 225139		1
		□ 8000 A 1x 1/4"x152,0	
		■ 8794 LA 1x 1/4"x150,0	
		■ 8794 SA 1x 1/4"x75,0	
		■ 8795 A 1x 1/4"x35,5	
		■ 8794 A 1x 1/4"x56,0	
		● 8790 HMA 1x 4,0x23,0; 1x 4,5x23,0; 1x 5,0x23,0; 1x 5,5x23,0; 1x 6,0x23,0; 1x 7,0x23,0; 1x 8,0x23,0; 1x 9,0x23,0; 1x 10,0x23,0; 1x 11,0x23,0; 1x 12,0x23,0; 1x 13,0x23,0; 1x 14,0x23,0; 1x 15,0x23,0	
		✳ 8767 A HF 1x TX 8x28,0; 1x TX 9x28,0; 1x TX 10x28,0; 1x TX 15x28,0; 1x TX 20x28,0; 1x TX 25x28,0; 1x TX 27x28,0; 1x TX 30x28,0; 1x TX 40x28,0	
		○ 8740 A HF 1x 3,0x28,0; 1x 4,0x28,0; 1x 4,0x100,0; 1x 5,0x28,0; 1x 5,0x100,0; 1x 6,0x28,0; 1x 6,0x100,0; 1x 8,0x28,0; 1x 8,0x100,0	
		9820 1x 172,0x30,0x392,0 ¹⁾	

¹⁾ Huomaa: vaahtomuovisisus ei sovi korjaamovaunun edeltävään malliin 05501051001

9721 vaahtomuovisisus 8000 B Zyklop -räikkä 3/8" Set 1

- Zyklop Speed -räikässä yhdistyy viisi räikkätyyppiä yhdessä räikässä
- Vauhtipyörämäinen rakenne ja vapaasti pyörivät otepinta takaavat erittäin nopean työskentelyn
- Vapaasti kääntyvä räikkäpää, hylsulukitus napin painalluksella ja suunnanvaihto myötäpäivään/vastapäivään
- Hieno hammastus, joten palautuskulma on vain 5°
- Voidaan käyttää myös ruuvitalttana
- Sarja sisältää hylsyt, jatkokappaleet ja nivelletyn jatkoarren
- Leveys x korkeus x syvyys: ilman työkaluja 172 x 30 x 392 mm, työkalujen kanssa 172 x 45 x 392 mm

9721 vaahtomuovisisus 8000 B Zyklop -räikkä 3/8" Set 1



Code	EAN		
	4013288		
05150111001	225306		1
		8000 B 1x 3/8"x199,0	
		8794 SB 1x 3/8"x125,0	
		8794 LB 1x 3/8"x200,0	
		8795 B 1x 3/8"x50,0	
		8794 B 1x 3/8"x76,0	
		8790 HMB 1x 6,0x29,0; 1x 7,0x29,0; 1x 8,0x29,0; 1x 9,0x29,0; 1x 10,0x29,0; 1x 11,0x29,0; 1x 12,0x29,0; 1x 13,0x29,0; 1x 14,0x29,0; 1x 15,0x29,0; 1x 16,0x30,0; 1x 17,0x30,0; 1x 18,0x30,0; 1x 19,0x30,0; 1x 20,0x30,0; 1x 21,0x30,0; 1x 22,0x30,0; 1x 24,0x32,0	
		9821 1x 172,0x30,0x392,0 ¹⁾	

¹⁾ Huomaa: vaahtomuovisisus ei sovi korjaamovaunun edeltävään malliin 05501051001

9722 vaahtomuovisisus 8000 C Zyklop 1/2" -räikkä Set 1

- Zyklop Speed -räikässä yhdistyy viisi räikkätyyppiä yhdessä räikässä
- Vapaasti kääntyvä räikkäpää, hylsulukitus napin painalluksella ja suunnanvaihto myötäpäivään/vastapäivään
- Hieno hammastus, joten palautuskulma on vain 5°
- Sarja sisältää hylsyt, jatkokappaleet ja nivelletyn jatkoarren
- 17 hylsyavainta, 9 kärkihylsyä pitotoiminnolla kuusiokoloruuveille
- Leveys x korkeus x syvyys: ilman työkaluja 344 x 30 x 392 mm, työkalujen kanssa 344 x 51 x 392 mm

9722 vaahtomuovisisus 8000 C Zyklop 1/2" -räikkä Set 1



Code	EAN		
	4013288		
05150112001	225207		1
		8000 C 1x 1/2"x277,0	
		8794 LC 1x 1/2"x250,0	
		8794 SC 1x 1/2"x125,0	
		8795 C 1x 1/2"x69,0	
		8794 C 1x 1/2"x52,0	
		8790 HMC 1x 10,0x37,0; 1x 11,0x37,0; 1x 12,0x37,0; 1x 13,0x37,0; 1x 14,0x37,0; 1x 15,0x37,0; 1x 16,0x37,0; 1x 17,0x37,0; 1x 18,0x37,0; 1x 19,0x37,0; 1x 20,0x37,0; 1x 21,0x37,0; 1x 22,0x37,0; 1x 24,0x37,0; 1x 27,0x40,0; 1x 30,0x42,0; 1x 32,0x42,0	
		8740 C HF 1x 4,0x60,0; 1x 4,0x140,0; 1x 5,0x60,0; 1x 5,0x140,0; 1x 6,0x60,0; 1x 6,0x140,0; 1x 7,0x60,0; 1x 8,0x60,0; 1x 10,0x60,0	
		9822 1x 344,0x30,0x392,0 ¹⁾	

¹⁾ Huomaa: vaahtomuovisisus ei sovi korjaamovaunun edeltävään malliin 05501051001

9723 vaahtomuovisisus Zyklop B 3/8" -kärkihylsy Set 1

- Kärkihylsy (ei iskunkestäviä) käsi- tai konekäyttöön
- 10 kärkihylsyä pitotoiminnolla TORX® -ruuveille, 11 kärkihylsyä pitotoiminnolla kuusiokoloruuveille, 1 Zyklop-liitäntäosa pikaistukalla 1/4"-bitseille
- Take it easy -värikoodausjärjestelmä: Värikoodit koon mukaan
- Takaosan uritettu reuna helpottaa tarttumista kädellä käytettäessä
- Kromi-vanadiini takaa kovuuden ja lujuuden.
- Leveys x korkeus x syvyys: ilman työkaluja 172 x 30 x 392 mm, työkalujen kanssa 172 x 39 x 392 mm

9723 vaahtomuovisisus Zyklop B 3/8" -kärkihylsy Set 1



Code	EAN		
05150113001	4013288 225313		1
		8784 B1 1x 1/4"x3/8"x44,0	
		8767 B HF 1x TX 15x35,0; 1x TX 20x35,0; 1x TX 25x35,0; 1x TX 25x107,0; 1x TX 27x35,0; 1x TX 27x107,0; 1x TX 30x35,0; 1x TX 30x107,0; 1x TX 40x35,0; 1x TX 40x107,0	
		8740 B HF 1x 4,0x35,0; 1x 4,0x107,0; 1x 5,0x35,0; 1x 5,0x107,0; 1x 6,0x35,0; 1x 6,0x107,0; 1x 7,0x38,5; 1x 8,0x38,5; 1x 8,0x100,0; 1x 10,0x38,5; 1x 10,0x100,0	
		9823 1x 172,0x30,0x392,0 ¹⁾	

¹⁾ Huomaa: vaahtomuovisisus ei sovi korjaamovaunun edeltävään malliin 05501051001

9730 vaahtomuovisisus 6000 Joker Set 1

- Räikkälänkiavain käytännöllisellä pitotoiminnolla leuassa olevan metallilevyn ansiosta
- Ei yli lipsahtamista päätevasteen ansiosta
- Kaksoiskuusio-geometria pienentää poisluiskahtamisen riskiä
- Palautuskulma vain 30 astetta
- Take it easy -värikoodausjärjestelmä: Värikoodit koon mukaan
- Leveys x korkeus x syvyys: ilman työkaluja 172 x 30 x 392 mm, työkalujen kanssa 172 x 47 x 392 mm

9730 vaahtomuovisisus 6000 Joker Set 1



Code	EAN		
05150120001	4013288 225214		1
		6000 Joker 1x 8x144; 1x 10x159; 1x 11x165; 1x 12x170,7; 1x 13x177; 1x 14x188; 1x 15x200; 1x 16x212; 1x 17x224; 1x 18x235; 1x 19x246	
		9830 1x 172,0x30,0x392,0 ¹⁾	

¹⁾ Huomaa: vaahtomuovisisus ei sovi korjaamovaunun edeltävään malliin 05501051001



9731 vaahtomuovisisus 6003 Joker Set 1

- Kiintolenkkiavain, sopii hyvin myös ahtaisiin tiloihin
- Kiintoavainpään erityinen kitageometria lisää työkalun käyttömahdollisuuksia
- Kidan pieni palautuskulma tarttuu ruuvinkantaan 15 asteen välein
- Ohut lenkkipää, joka on 15°:n kulmassa
- Take it easy -värikoodausjärjestelmä: Värikoodit koon mukaan
- Ikoninen pullonavaaja alkuperäisellä Kraftform Plus -kahvalla
- Leveys x korkeus x syvyys: ilman työkaluja 344 x 30 x 392 mm, työkalujen kanssa 344 x 58 x 392 mm

9731 vaahtomuovisisus 6003 Joker Set 1



Code	EAN		
	4013288		
05150121001	225115		1
		6003 Joker 1x 6x105; 1x 7x110; 1x 8x115; 1x 9x120; 1x 10x125; 1x 11x135; 1x 12x148; 1x 13x160; 1x 14x167; 1x 15x174; 1x 16x182; 1x 17x190; 1x 18x210; 1x 19x230; 1x 20x230; 1x 21x260; 1x 22x260; 1x 24x280	
		Pullonavaaja 1x 145	
		9831 1x 344,0x30,0x392,0 ¹⁾	

¹⁾ Huomaa: vaahtomuovisisus ei sovi korjaamovaunun edeltävään malliin 05501051001

9732 vaahtomuovisisus 6004 Joker Set 1

- Säädetty Joker 6004 kattaa kaikki metriset ja tuumaiset kiinnikemit vastaavissa käyttökohteissa
- Automaattinen ja portaaton tartunta kuusiokantaruuveihin ja muttereihin
- Tartunnan vipumekanismi estää paikaltaan luiskahtamisen ja vaurioitumisen
- Mekaaninen räikkätoiminto mahdollistaa nopean ja jatkuvan ruuvauksen avainta irrottamatta
- Palautuskulma on vain 30° leukojen hammastuksen ansiosta
- Leveys x korkeus x syvyys: ilman työkaluja 172 x 30 x 392 mm, työkalujen kanssa 172 x 35 x 392 mm

9732 vaahtomuovisisus 6004 Joker Set 1



Code	EAN		
	4013288		
05150122001	225337		1
		6004 Joker XS 1x 7-10 (1/4"-3/8")x117	
		6004 Joker S 1x 10-13 (7/16"-1/2")x154	
		6004 Joker M 1x 13-16 (1/2"-5/8")x188	
		6004 Joker L 1x 16-19 (5/8"-3/4")x224	
		6004 Joker XL 1x 19-24 (3/4"-15/16")x256	
		9832 1x 172,0x30,0x392,0 ¹⁾	

¹⁾ Huomaa: vaahtomuovisisus ei sovi korjaamovaunun edeltävään malliin 05501051001

9740 vaahtomuovisuus L-avaimet Set 1

- 950 L-avainten Hex-Plus-profiili pidentää kuusiokoloruuvien käyttöikä
- Kaikissa L-avaimissa Take it easy -värikoodausjärjestelmä: Värikoodit koon mukaan
- Kaikissa L-avaimissa on värikoodattu, hyvän otteen tarjoava muovipinnoite, joka takaa ergonomisen ja mukavan käsittelyn myös alhaisissa lämpötiloissa
- Magnetointilaite 9500 työkalujen kärkien magnetointiin ja demagnetointiin, jotta ruuveja voidaan pitää kiinni työkalussa magneettisella voimalla
- Leveys x korkeus x syvyys: ilman työkaluja 172 x 30 x 392 mm, työkalujen kanssa 172 x 44 x 392 mm

9740 vaahtomuovisuus L-avaimet Set 1



Code	EAN		
05150140001	4013288 225108		1

1x 950/9 Hex-Plus Multicolour 1

- 950 SPKL Multicolour
1x 1.5x90; 1x 2.0x101; 1x 2.5x112; 1x 3.0x123;
1x 4.0x137; 1x 5.0x154; 1x 6.0x172;
1x 8.0x195; 1x 10.0x224

1x 967/9 TX XL Multicolour 1

- ⊕ 967 SXL TORX® Multicolour
1x TX 8x90; 1x TX 9x101; 1x TX 10x112
- ⊕ 967 SPKXL TORX® Multicolour
1x TX 15x123; 1x TX 20x137; 1x TX 25x154;
1x TX 27x172; 1x TX 30x195; 1x TX 40x224

1x 9500

1x 48.0

1x STABILA®

1x STABILA® taskumittanauha BM 100, 3 m, tuote 19570

1x 9840

1x 172,0x30,0x392,0¹⁾

¹⁾ Huomaa: vaahtomuovisuus ei sovi korjaamovaunun edeltävään malliin 05501051001

9750 vaahtomuovisuus Kraffform Kompakt ja Tool-Check PLUS Set 1

- Kraffform Kompakt 60: Taitettava säilytystasku, jossa 89 mm:n pituiset bits-kärjet ja ruuvitaltakahva 816 R Rapidaptor-kärkipitimmellä sekä Kraffform-monikomponenttikahvalla väsyttämättömään työskentelyyn
- Tool-Check PLUS: 39-osainen työkalusarja, johon kuuluu räikkä, bits-kärkiä, hylsyjä ja bits-kärkikahva.
- Bits-ruuvitaltakahva joustavalla varrella ja erittäin kapealla rakenteella ahtaissa tiloissa tapahtuvaan työskentelyyn
- Leveys x korkeus x syvyys: ilman työkaluja 172 x 30 x 392 mm, työkalujen kanssa 172 x 59 x 392 mm

9750 vaahtomuovisuus Kraffform Kompakt ja Tool-Check PLUS Set 1



Code	EAN		
05150150001	4013288 225344		1

1x Tool-Check PLUS

- 8001 A 1x 1/4"x87.0
- 813 1x 1/4"x78
- 889/4/1 K 1x 1/4"x50
- 870/1 1x 1/4"x25¹⁾
- 8790 HMA
1x 5.5x23.0; 1x 6.0x23.0; 1x 7.0x23.0;
1x 8.0x23.0; 1x 10.0x23.0; 1x 12.0x23.0;
1x 13.0x23.0
- ⊕ 851/1 TZ
2x PH 1x25; 3x PH 2x25; 1x PH 3x25
- ⊕ 855/1 TH
1x PZ 1x25; 3x PZ 2x25; 1x PZ 3x25
- ⊕ 867/1 TZ TORX®
1x TX 10x25; 1x TX 15x25; 1x TX 20x25;
1x TX 25x25; 1x TX 30x25; 1x TX 40x25
- ⊕ 867/1 Z TORX® BO
1x TX 10x25; 1x TX 15x25; 1x TX 20x25;
1x TX 25x25; 1x TX 30x25
- 840/1 Z
1x 3.0x25; 1x 4.0x25; 1x 5.0x25; 1x 6.0x25;
1x 8.0x25
- ⊖ 800/1 TZ
1x 1.0x5.5x25

1x Kraffform Kompakt 60

- 816 R
1x 1/4"x119
- ⊕ 851/4 Z
1x PH 1x 89; 1x PH 2x89; 1x PH 3x89
- ⊕ 855/4 Z
1x PZ 1x89; 1x PZ 2x89; 1x PZ 3x89
- ⊕ 867/4 Z TORX® BO
1x TX 10x89; 1x TX 15x89; 1x TX 20x89;
1x TX 25x89; 1x TX 30x89
- ⊖ 800/4 Z
1x 1.0x5.5x89
- 840/4 Z
1x 3.0x89; 1x 4.0x89; 1x 5.0x89; 1x 6.0x89
- Tarranauha 70
1x 50.0x70.0

1x 393 S Bits-ruuvitaltakahva, kavennettu, taipuisa varsi

- 1x 1/4"x173.5

1x 9850

1x 172,0x30,0x392,0²⁾

¹⁾ Kuulalukituksella; käsikäyttöisille hylsille

²⁾ Huomaa: vaahtomuovisuus ei sovi korjaamovaunun edeltävään malliin 05501051001

9780 vaahtomuovisisus KNIPEX®-pihdit Set 1

- Leveys x korkeus x syvyys: ilman työkaluja 172 x 30 x 392 mm, työkalujen kanssa 172 x 38 x 392 mm

9780 vaahtomuovisisus KNIPEX®-pihdit Set 1



Code	EAN		
	4013288		
05150180001	225153		1
		KNIPEX® 03 05 180 -yhdistelmäpihdit 180 mm 1x 180	
		KNIPEX® Cobra® Hightech -vesipumppupihdit 87 05 250 1x 250	
		KNIPEX®-voimasivuleikkurit 74 05 160 1x 160	
		9880 1x 172,0x30,0x392,0 ¹⁾	

¹⁾ Huomaa: vaahtomuovisisus ei sovi korjaamovaunun edeltävään malliin 05501051001

9781 vaahtomuovisisus KNIPEX®-pihdit Set 2

- Leveys x korkeus x syvyys: ilman työkaluja 172 x 30 x 392 mm, työkalujen kanssa 172 x 38 x 392 mm

9781 vaahtomuovisisus KNIPEX®-pihdit Set 2



Code	EAN		
	4013288		
05150181001	225177		1
		KNIPEX®-lattapyöröpihdit terällä (pantografipihditi) 26 16 200 1x 200	
		KNIPEX®-asentajan pihdit 38 25 200 1x 200	
		KNIPEX®-sähköasentajan sakset 95 05 155 1x 155	
		9881 1x 172,0x30,0x392,0 ¹⁾	

¹⁾ Huomaa: vaahtomuovisisus ei sovi korjaamovaunun edeltävään malliin 05501051001

9782 vaahtomuovisisus vasarat Set 1

- Leveys x korkeus x syvyys: ilman työkaluja 172 x 30 x 392 mm, työkalujen kanssa 172 x 35 x 392 mm

9782 vaahtomuovisisus vasarat Set 1



Code	EAN		
05150182001	4013288 225191		1
		PICARD®-pajavasara 500 g, 0000101-500 1x 500,0	
		○ RENNSTEIG tuurna Eksklusiv 1x 452 003 6 RC, 3,0x150; 1x 452 004 6 RC, 4,0x150; 1x 452 006 6 RC, 6,0x150; 1x 452 008 6 RC, 8,0x150	
		● RENNSTEIG litteä taitta 310 250 1 1x 25,0x13,0x23,0	
		9882 1x 172,0x30,0x392,0 ¹⁾	
¹⁾ Huomaa: vaahtomuovisisus ei sovi korjaamovaunun edeltävään malliin 05501051001			

9783 vaahtomuovisisus PFERD-viilat Set 1

- Leveys x korkeus x syvyys: ilman työkaluja 344 x 30 x 392 mm, työkalujen kanssa 344 x 42 x 392 mm

9783 vaahtomuovisisus PFERD-viilat Set 1

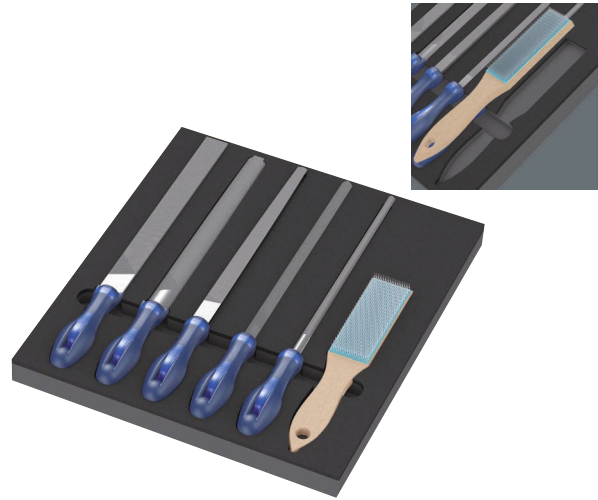

Code	EAN		
05150183001	4013288 225368		1
		PFERD-korjaamoviila neliö PF1142 250 H2 1x 250	
		PFERD-korjaamoviila puolipyöreä-terävä 1152SP 250 H2 1x 250	
		PFERD-korjaamoviila pyöreä 1162 250 H2 1x 250	
		PFERD-korjaamoviila litteätynkä 1112 250 H2 1x 250	
		PFERD-korjaamoviila kolmio 1132 250 H2 1x 250	
		PFERD-viilaharja HBF teräslanka Ø 0,15 1x 232	
		9883 1x 344,0x30,0x392,0 ¹⁾	
¹⁾ Huomaa: vaahtomuovisisus ei sovi korjaamovaunun edeltävään malliin 05501051001			





Wera 2go



Wera 2go 1 -työkalukantaja

Wera 2go 1 on superkevyt ja liikuteltava työkalumoduuli kaikille Wera-laukuille ja tekstiililaatikoille, joiden takapuolella on tarra.

Laukut ja laatikot voidaan kiinnittää yksilöllisesti, helposti ja varmasti tarran avulla. Mukana olevan hinnan ansiosta kädet pysyvät vapaana työkaluja kuljettaessa.

- Wera 2go -työkalukantaja, jossa on tarrakiinnitysjärjestelmä
- Weran tekstiililaatikoiden ja fleece-alueella varustettujen laukkujen telakointiin
- Yksilöllisesti konfiguroitavissa, minkä vuoksi sopii erinomaisesti mukaan otettavaksi
- Kädet pysyvät vapaana kuljetuksen aikana
- Mukana säädettävä, irrotettava olkahihna, jossa leveä pehmuste

Wera 2go 1 -työkalukantaja



Code	EAN		
05004350001	187352		1
		Wera 2go 5 1x 135,0x300,0x270,0	
		Wera 2go 6 1x 38,0x1470,0	

Wera 2go 2 -työkalusalkku

Wera 2go -työkalusalkun tarrajärjestelmä ja kompakti koko tekevät salkusta ihanteellisen, yksilöllisen ja kätevän työkalujen kuljetusjärjestelmän. Sisäpuolella ja ulkopuolella olevat tarraosat varmistavat erittäin suuren tilan.

Sen ansiosta salkkuun ja sen ulkopuolelle mahtuu uskomattoman paljon työkaluja. Wera 2go 2 on kevyt kuljettaa, koska mukaan otetaan vain ne työkalut, joita todella tarvitset.

Vankka ja muodoltaan vakaa materiaali suojaa mukana kuljetettavia työkaluja vaurioilta ja kosteudelta sekä pidentää työkalulaatikon käyttöikä. Pehmustettu ja säädettävä kantohihna ja salkun kantaminen lähellä kehoa tekevät salkusta mukavan kantaa.

Kädet pysyvät vapaana kuljetuksen aikana. Sisältää laukun ja yksilöllisesti säädettävän tilanjakajan ruuvitaltoille ja muille työkaluille.

- Wera 2go työkalusalkku, jossa on sisä- ja ulkopuolella tarrakiinnitysjärjestelmä
- Yksilöllisesti konfiguroitavissa, minkä vuoksi sopii erinomaisesti mukaan otettavaksi
- Ihanteellinen myös Weran tekstiililaatikoiden ja fleece-alueella varustettujen laukkujen telakointiin

Wera 2go 2 -työkalusalkku



Code	EAN		
05004351001	187840		1
		Wera 2go Container 1x 355,0x330,0x115,0	
		Wera 2go 6 1x 38,0x1470,0	
		Wera 2go 4 1x 165,0x165,0x105,0	

Wera 2go 2 XL -työkalusalkku

Wera 2go 2 XL -työkalusalkun erittäin syvät lokerot, tarrajärjestelmä ja kompakti koko tekevät salkusta ihanteellisen, yksilöllisen ja kätevän työkalujen kuljetusjärjestelmän.

Sisäpuolella ja ulkopuolella olevat tarraosat varmistavat erittäin joustavan käytön ja suuren tilan.

Sen ansiosta salkkuun ja sen ulkopuolelle mahtuu uskomattoman paljon työkaluja. Wera 2go 2 on kevyt kuljettaa, koska mukaan otetaan vain ne työkalut, joita todella tarvitset.

Vankka ja muodoltaan vakaa materiaali suojaa mukana kuljetettavia työkaluja vaurioilta ja kosteudelta sekä pidentää työkalulaatikon käyttöikä.

Pehmustettu ja säädettävä kantohihna ja salkun kantaminen lähellä kehoa tekevät salkusta mukavan kantaa.

Kädet pysyvät vapaana kuljetuksen aikana. Sisältää yhden laukun Wera 2go 4 ja yksilöllisesti säädettävän tarraosan ruuvitaltoille ja muille työkaluille. Neljä tällaista laukua voidaan helposti pakata.

- Wera 2go 2 XL -työkalusalkku, jossa on erittäin syvät lokerot esimerkiksi Wera 2go 4 -moduulia varten

Wera 2go 2 XL -työkalusalkku



Code	EAN						
05004357001	211491						1
		Wera 2go XL Container 1x 455,0x330,0x170,0					
		Wera 2go 6 1x 38,0x1470,0					
		Wera 2go 4 1x 165,0x165,0x105,0					

Wera 2go 3 -työkalulaatikko

- Soveltuu Wera 2go -järjestelmään telakointiin
- Muodoltaan pysyvästi vakaa laminoitujen muovilevyjen ansiosta
- Korkea viilto- ja pistokestävyys
- Kuljetettavien työkalujen hyvä suoja vaurioita ja kosteutta vastaan
- Yksilöllisesti varusteltavissa

Wera 2go 3 -työkalulaatikko



Code	EAN							
05004352001	187369	mm	mm	mm				1
		130,0	325,0	80,0				

Wera 2go 4 -työkaluviini

- Soveltuu Wera 2go -järjestelmään telakointiin
- Muodoltaan vakaa Wera 2go -työkaluviini
- Korkea viilto- ja pistokestävyys
- Vapaasti muunneltavissa oleva tarrajakaja, jolla saadaan luotua viisi lokeroa
- Suuri ja tukeva pohja; kahva kantamista ja ripustusta varten

Wera 2go 4 -työkaluviini



Code	EAN							
05004353001	187857	mm	mm	mm				1
		165,0	165,0	105,0				

Wera 2go 5 -työkalukantaja

Wera 2go 5 on superkevyt ja liikuteltava työkalumoduuli kaikille Wera-laukuille ja tekstiililaatikoille, joiden takapuolella on tarra.

Laukut ja laatikot voidaan kiinnittää yksilöllisesti, helposti ja varmasti tarran avulla Wera 2go 5:een.

Wera 2go 5 -työkalukantaja



Code	EAN							
05004354001	187383	mm	mm	mm				1
		135,0	300,0	270,0				

Wera 2go 6 -olkahihna

Kantohihna Wera 2go-työkalukuljetusjärjestelmään. Erittäin leveä, mukava pehmuste ja säädettävä hihnan pituus. Käytettävissä Wera 2go 1:n ja 5:n kanssa.

Wera 2go 6 -olkahihna



	EAN						
Code	4013288	mm	mm				
05004355001	187390	38,0	1470,0				1

Wera 2go 7 -työkalulaatikko, korkea

- Kuljetuslaatikko myös pitkiä työkaluja, kuten vesivaakoja, varten

Wera 2go 7 -työkalulaatikko, korkea



	EAN						
Code	4013288	mm	mm	mm			
05004356001	204370	295,0	100,0	100,0			1

Wera 2go H 1 Työkalusarja puuntyöstöön

Kompakti työkalusarja, jossa on 134 tärkeintä puurakentamisen työkalua – sisältää Weran, Besseyn, Kirschenin, Knipexin, Lyran, Picardin ja Stabilan tuotteita.

Wera 2go -järjestelmän kompaktin työkalusalkulla työkaluja on helppo kuljettaa mukana.

- Laaja 134-osainen työkalusarja kompaktissa Wera 2go 2 -työkalusalkussa puusepille liikkuvaan käyttöön
- Laadukkaat merkkityökalut: Wera, BESSEY®, "KIRSCHEN"®, KNIPEX®, Lyra®, PICARD® ja Stabila®
- Wera Kraftform Kompakt H 1 Holz (41-osainen) ja Wera Bit-Safe 61 Wood 1 (61-osainen)
- 393 S Bits-ruuvitalttakahva, erittäin ohut, joustava varsi vaikeapääsyisiin kohteisiin
- Wera L-avain, jossa pitotoiminto: 967/9 TX XL Multicolour HF 1 (9-osainen) ja 950/9 Hex-Plus Multicolour HF 1 (9-osainen)

Wera 2go H 1 Työkalusarja puuntyöstöön



Code	EAN		
	4013288		
05134011001	217677		1
		1x Wera 2go 2 -työkalusalkku	
		1x Bit-Safe 61 Wood 1	
		1x Kraftform Kompakt H 1 Puu	
		1x 967/9 TX XL Multicolour HF 1 L-avainsarja pitotoiminnolla, pitkä	
		1x 950/9 Hex-Plus Multicolour HF 1 L-avainsarja, metrinen, BlackLaser, pitotoiminto	
		1x 393 S Bits-ruuvitalttakahva, kavennettu, taipuisa varsi	
		1x KNIPEX® COBRA® -putkipihdit 250 mm 87 11 250	
		1x KNIPEX® -yhdistelmäpihdit 160 mm 03 01 160	
		1x KNIPEX® -hohtimet 210 mm 50 00 210	
		1x Stabila® vesivaaka, tyyppi 81 25 cm 02500 Torpedo	
		1x Leka 105 mm 52-1 P	
		1x "KIRSCHEN"® -talta 10 mm 1001010	
		1x "KIRSCHEN"® -talta 16 mm 1001016	
		1x "KIRSCHEN"® -talta 20 mm 1001020	
		1x "KIRSCHEN"® -talta 26 mm 1001026	
		1x BESSEY® -taittoveitsi DBKPH-EU	
		1x Lyra® reiänmerkkaukynä 4494202	
		1x Stabila® puinen nivelmitta, tyyppi 601 N-S 2 m 18206	
		1x PICARD®-vasara 0008501-28	

Tuote ei ole saatavilla Yhdysvalloissa ja Kanadassa.

Wera 2go E 1 Työkalusarja sähköasentajille

Kompakti työkalusarja, jossa on 73 tärkeintä työkalua sähköasentajille seuraavilta valmistajilta: Wera, Jung, KNIPEX®, Lyra®, PICARD®, PUK® ja Stabila®.

Wera 2go -järjestelmän kompaktilla työkalusalkulla työkaluja on helppo kuljettaa mukana.

- Laaja 73-osainen työkalusarja kompaktissa Wera 2go 2 -työkalusalkussa sähköasentajille liikkuvaan työhön
- Laadukkaita merkkityökaluja seuraavilta valmistajilta: Wera, Jung, KNIPEX®, Lyra®, PICARD®, PUK® ja Stabila®
- Wera Kraftform Kompakt Turbo i 1 Tool Finder (16-osainen kahva-/vaihtoterä-VDE-sarja) ruuvausnopeuden nelinkertaistamiseen ja Wera 8100 SA 6 Zyklop Speed -räikkäsarja (1/4", 28-osainen)
- Itsesäätävä kiintoavain Joker 6004 S muttereille ja ruuveille, joiden koko on 10–13 mm (metrikoot) tai 7/16"-1/2" (tuumainen)
- Ruuvimeisseli ruuvaamiseen ja talttaamiseen sekä 4 VDE-ruuvitaltaa, joista kahdessa ruostumattomasta teräksestä valmistettu terä ulkoisen ruosteen muodostumisen estämiseksi ruostumattomasta teräksestä valmistetuissa elementeissä

Wera 2go E 1 Työkalusarja sähköasentajille



Code	EAN		
	4013288		
05134025001	221278	1 x Wera 2go 2 -työkalusalkku	1
		1 x 8100 SA 6 Zyklop Speed -räikkäsarja, 1/4" vääntö, metrinen	
		1 x 950/9 Hex-Plus Multicolour HF 1 L-avainsarja, metrinen, BlackLaser, pitotoiminto	
		1 x Kraftform Kompakt Turbo i 1 Tool Finder	
		1x 932 A Uraruuvitalta 1.2x7.0x125	
		1x 3162 i PH VDE-eristetty PH ristipääruuvitalta, ruostumaton teräs PH 2x100	
		1x 3165 i PZ VDE-eristetty ristipääruuvitalta, ruostumaton teräs PZ 2x100	
		1x 160 i VDE-eristetty uraruuvitalta 1.2x6.5x150	
		1x 160 iS VDE-eristetty uraruuvitalta, jossa kavennettu terä 0.6x3.5x100	
		1x 6004 Joker S Itsesäätävä kiintoavain 10-13x7/16"-1/2"x154	
		1 x KNIPEX® Yhdistelmäpihdit 160 mm 01 06 160	
		1 x KNIPEX®-kuorija-sivuleikkuri 14 26 160	
		1 x KNIPEX®-kärkipihdit 26 16 200	
		1 x KNIPEX® Cobra® VDE Hightech -vesipumpupihdit, eristetty, 87 26 250	
		1 x KNIPEX®-kaapelleikkuri 98 52	
		1 x KNIPEX® ErgoStrip® -yleiskoorintatyökalu 16 95 01	
		1 x PUK® 2200 -pienoissaha	
		1 x Lyra®-reiänmerkkäuskynä DRY PROFI 4494202	
		1 x STABILA®-vesivaaka Pocket Electric 17775	
		1 x STABILA®-vesivaaka tyyppi 70, 30 cm, 02281	
		1 x STABILA® puinen nivelmitta tyyppi 607, 2 m, vaaleankeltainen, 01104	
		1 x PICARD®-pajavasara 400 g, saksalainen muoto, 000101-0400	
		1 x Jung-kipsikuppi, 127 mm, 946 127 00	
		1 x Jung-maalarinlasta luonnonpuukahvalla, 922 050 00	



Wera 2go LVIK 1 -työkalusarja LVI-töihin

Kompakti työkalusarja, jossa on tärkeimmät työkalut LVI-töihin. Sarja sisältää tuotteita seuraavilta valmistajilta: Wera, BESSEY®, KNIPEX®, Lyra®, PICARD®, PUK® ja Stabila®. Wera 2go -järjestelmän kompaktilla työkalusalkulla työkaluja on helppo kuljettaa mukana.

- Laaja 30-osainen työkalusarja kompaktissa Wera 2go 2 -työkalusalkussa liikkuvaan LVI-työhön
- Laadukkaita merkkityökaluja seuraavilta valmistajilta: Wera, BESSEY®, KNIPEX®, Lyra®, PICARD®, PUK® ja Stabila®
- Joker-kaksoiskiintoavain 6002, jossa kätevä pitotoiminto kidan metallilevyn ansiosta
- Ruuvimeisseli ruuvaamiseen ja taltaamiseen sekä 4 VDE-ruuvitaltta, joista kahdessa ruostumattomasta teräksestä valmistettu terä ulkoisen ruosteen muodostumisen estämiseksi ruostumattomasta teräksestä valmistetuissa elementeissä
- 1/2" Zyklon Metal -räikkä 8004 C (72 hammasta, pieni 5 asteen palautuskulma) suunnanvaihtovivulla; kapea muotoilu erittäin ahtaisiin työskentelypaikkoihin
- L-avainsarja kuusiokoloruuveille; Hex-Plus-profiili vähentää kuusiokoloruuvien pyöristymistä

Wera 2go LVIK 1 -työkalusarja LVI-töihin



Code	EAN	
	4013288	
05136071001	230300	1
		1x Wera 2go -container
		1x Wera 2go 6 -olkahihna
		1x Wera 2go 4 -työkaluviini
		1x 932 A Uraruuvitaltta 1.2x7.0x125
		1x 395 H0 Hylsyruuvitaltta 10.0x90
		1x 395 H0 Hylsyruuvitaltta 13.0x90
		1x 1060 i VDE-eristetty Kraftform-uraruuvitaltta 0.6x3.5x100
		1x 1060 i VDE-eristetty Kraftform-uraruuvitaltta 1.0x5.5x125
		1x 1062 i PH VDE-eristetty Kraftform-ristipääruuvitaltta PH 1x80
		1x 1062 i PH VDE-eristetty Kraftform-ristipääruuvitaltta PH 2x100
		1x 8004 C Zyklon Metal -räikkä, jossa suunnanvaihtovipu, 1/2" vääntiöllä 1/2"x281.0
		1x 8790 HMC Zyklon-hylsy, 1/2" vääntiölle 10.0x37.0
		1x 8790 HMC Zyklon-hylsy, 1/2" vääntiölle 13.0x37.0
		1x 8790 HMC Zyklon-hylsy, 1/2" vääntiölle 17.0x37.0
		1x 8790 HMC Zyklon-hylsy, 1/2" vääntiölle 19.0x37.0
		1x Belt C (tekstiilivyö), 6-osainen, tyhjä 45.0x275.0
		1x 6002 Joker-kaksoiskiintoavain 10x13x167
		1x 6002 Joker-kaksoiskiintoavain 17x19x235
		1x 6002 Joker-kaksoiskiintoavain 24x27x280
		1x 6002 Joker-kaksoiskiintoavain 30x32x305
		1x 950/9 Hex-Plus 2
		1x 9529 C SB porrasavain 1/2" 10.0x88,0
		1x KNIPEX®-vesipumppupihdit COBRA® 250 mm 87 11 250
		1x KNIPEX®-yhdistelmäpihdit 160 mm 03 01 160
		1x KNIPEX®-kuorija-sivuleikkuri 14 26 160
		1x KNIPEX Profi-Key 001104 tavanomasiin sulkujärjestelmiin
		1x STABILA®-vesivaaka tyyppi 70, 30 cm, 02281
		1x STABILA® puinen nivelmitta tyyppi 607, 2 m, vaaleankeltainen, 01104
		1x PICARD®-pajavasara 400 g, saksalainen muoto, 000101-0400
		1x PUK® 2200 -pienoissaha
		1x BESSEY®-taittoveitsi DBKPH-EU
		1x Lyra®-reiänmerkkäuskynä DRY PROFII 4494202

Tarranauha 1



Code	EAN		
05670446001	189448		1
		Tarranauha 70 1x 50,0x70,0	

Tarranauha 2



Code	EAN		
05670447001	189455		1
		Tarranauha 120 1x 50,0x120,0	

Tarranauha 3



Code	EAN		
05670448001	189462		1
		Tarranauha 240 1x 50,0x240,0	





Bits-kärjet



Impaktor bits-kärjet ja pidin - Ruuvaustyökaluun kohdistuviin äärimmäisiin vaatimuksiin

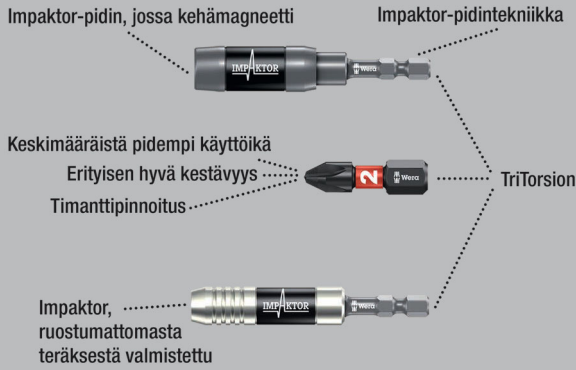

Laadukkaat Bits-kärjet Phillips-ruuveille. Impaktor-tekniikka takaa merkittävästi paremman käyttöiän myös äärimmäisen vaativissa töissä.

Karkean timanttihiukkaspinnoitteen tuoma parannettu kitka bits-kärjessä estää kärjen poisliiskahtamisen ruuvista. Soveltuu käytettäväksi erityisen hyvin tavallisten iskuruuvinvääntimien kanssa. 1/4" kuusiokanta, sopii standardin DIN ISO 1173-D 6,3 mukaisiin pitimiin.

851/1 IMP DC PH DIY Impaktor PH Bits-kärjet



Code	EAN			
05057615001	178695	+	851/1 IMP DC 10x PH 1x25	1
05057616001	157638	+	851/1 IMP DC 10x PH 2x25	1
05057617001	157645	+	851/1 IMP DC 10x PH 3x25	1

851/1 IMP DC SB Impaktor Bits-kärjet



Code	EAN			
05073916001	158369	+	851/1 IMP DC 1x PH 2x25	5
05073917001	158376	+	851/1 IMP DC 1x PH 3x25	5

Bit-Box 15 Impaktor PH



Code	EAN			
05057752001	4013288 187918	+	851/1 IMP DC 15x PH 2x25	10

Kraftform Stainless - Ruostumaton teräs estää ulkoisen ruosteen muodostumisen

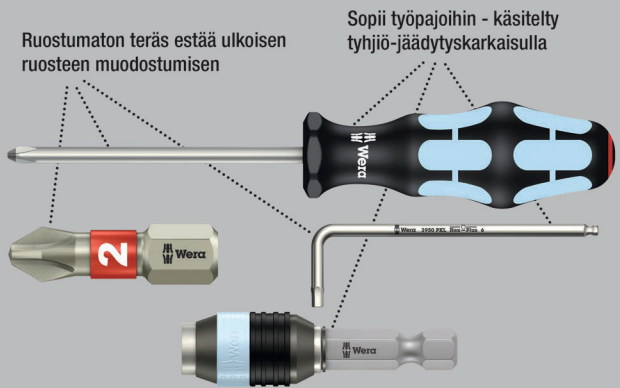

Laadukkaat ruostumattomasta teräksestä valmistetut Bits-kärjet ristipääruuveille. Wera Stainless työkalut on valmistettu ruostumattomasta teräksestä, jolloin vältetään ruma, ulkoisen ruosteen muodostuminen. Torsion-alue: Torsion-bits-kärjillä vaimennetaan vääntömomenttihuippuja Torsion-alueella. Ennenaikainen kuluminen vältetään, bits-kärjen käyttöikä kasvaa. 1/4" kuusiokanta, sopii standardin DIN ISO 1173-D 6,3 mukaisiin pitimiin.

3851/1 TS Bits-kärjet, ruostumaton teräs



Code	EAN	+	mm	mm			
05071010001	110985		PH 1	25	1"		10
05071011001	110992		PH 2	25	1"		10
05071012001	111005		PH 3	25	1"		10

3851/1 TS SB Bits-kärjet, ruostumaton teräs



Code	EAN			
	4013288			
05073610001	112132	+	3851/1 TS PH 1x PH 1x25	5
05073611001	112149	+	3851/1 TS PH 1x PH 2x25	5

BiTorsion-järjestelmä - Pidentää käyttöikää

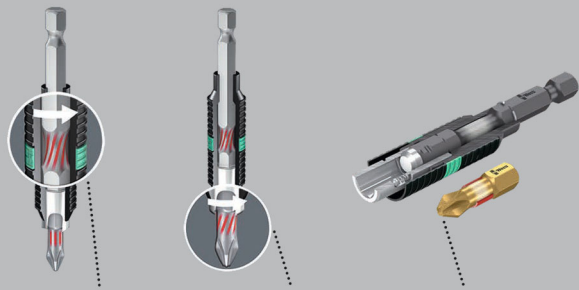

Pienten kuormitushuippujen vaimennus pitimessä

Korkeiden kuormitushuippujen vaimennus bits-kärjessä

Ei ennen aikaista kulumista kuormitushuipuista johtuen

851/1 BDC Bits-kärjet

Laadukkaat Bits-kärjet Phillips-ruuveille. Bits-kärkien päässä pieniä timanttihukkasia. Ne takaavat varman pysyvyyden ruuvinkannassa, vähentävät tarvittavaa painetta ja poisluiskahtamisen vaaraa. Torsion-alue, johon kineettinen energia johdetaan kuormitushuipuissa. Tämä lisää merkittävästi tuotteen käyttöikää. 1/4" kuusiokanta, sopii standardin DIN ISO 1173-D 6,3 mukaisiin pitimiin.

851/1 BDC Bits-kärjet



Code	EAN	+	1"	1"					
	4013288		mm						
05056400001	033970	PH 1	25	1"					10
05056402001	033987	PH 2	25	1"					10
05056404001	033994	PH 3	25	1"					10

851/1 BDC SB Bits-kärjet



Code	EAN			
	4013288			
05073332001	029324	+	851/1 BDC PH 1x PH 1x25	5
05073333001	029331	+	851/1 BDC PH 1x PH 2x25	5
05073334001	029348	+	851/1 BDC PH 1x PH 3x25	5
05073335001	029355	+	851/1 BDC PH 2x PH 2x25	5

851/1 BTH Bits-kärjet

Bits-kärjissä Torsion-alue, johon kineettinen energia johdetaan kuormitushuipuissa.

Tämä lisää merkittävästi tuotteen käyttöikää. Erittäin kova malli. 1/4" kuusiokanta, sopii standardin DIN ISO 1173-D 6,3 mukaisiin pitimiin.

851/1 BTH Bits-kärjet



Code	EAN	+	1"	1"					
	4013288		mm						
05056410001	034243	PH 1	25	1"					10
05056412001	034250	PH 2	25	1"					10
05056414001	034267	PH 3	25	1"					10



851/1 BTZ Bits-kärjet

Bits-kärjissä Torsion-alue, johon kineettinen energia johdetaan kuormitushuipuissa. Tämä lisää merkittävästi tuotteen käyttöikä.

Sitkeäksi karkaistu, yleiskäyttöön. 1/4" kuusiokanta, sopii standardin DIN ISO 1173-D 6,3 mukaisiin pitimiin.

851/1 BTZ Bits-kärjet



	EAN	+	□	□			
Code	4013288		mm				
05056420001	034458	PH 1	25	1"			10
05056422001	034465	PH 2	25	1"			10
05056424001	034472	PH 3	25	1"			10

Bit-Box 20 BTZ PH



Code	EAN	+				
05057751001	187956	+	851/1 BTZ PH 20x PH 2x25			10

Timanttipinnoitetut bits-kärjet

Pienet timanttihiukkaset työkalun kärjessä puraisevat tiukasti kiinni ruuviin.

Bits-kärjen varma istuvuus ruuvinkantaan.

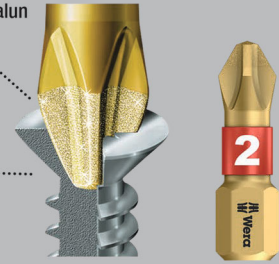

Bits-kärkien timanttipinnoite takaa varman purennan ruuvista, vähentää tarvittavaa painetta ja vähentää poisluiskahtamisen vaaraa. Profiilimalli, jossa on erityisen terävät reunat.

Niiden avulla maalilla täytettyjen ruuvinkantojen maalipinta rikkoutuu varmistaen voimansiirron bits-kärjen ja ruuvien välillä. 1/4" kuusiokanta, sopii standardin DIN ISO 1173-D 6,3 mukaisiin pitimiin.

851/1 A Bits-kärjet

Laadukkaat Bits-kärjet Phillips-ruuveille. Erittäin kova malli. Profiiloitu malli. 1/4" kuusiokanta, sopii standardin DIN ISO 1173-D 6,3 mukaisiin pitimiin.

851/1 A Bits-kärjet



	EAN	+	□	□	∅		
Code	4013288		mm		mm		
05134919001	099976	PH 1	25	1"	4,5		10
05134920001	099983	PH 2	25	1"	6,0		10
05134921001	099990	PH 3	25	1"	-		10

851/1 RDC Bits-kärjet

Laadukkaat Bits-kärjet harvakierteisille ruuveille. Kavennettu varsi sopii syvässä oleville ruuviliitännöille. Ruuvien upottaminen ilman pintavaurioita. Erityisesti kipsilevyrakentamiseen.

Bits-kärkien timanttipinnoite takaa varman pysyvyyden ruuvissa, vähentää tarvittavaa painetta ja vähentää poisluiskahtamisen vaaraa. 1/4" kuusiokanta, sopii standardin DIN ISO 1173-D 6,3 mukaisiin pitimiin.

851/1 RDC Bits-kärjet



	EAN	+	□	□	∅		
Code	4013288		mm		mm		
05135008001	032904	PH 2	25	1"	4,2		10

851/1 RH Bits-kärjet

Kavennettu varsi sopii syvässä oleville ruuviliitännöille. Ruuvien upottaminen ilman pintavaurioita. Sitkeäksi karkaistu, yleiskäyttöön. 1/4" kuusiokanta, sopii standardin DIN ISO 1173-D 6,3 mukaisiin pitimiin.

851/1 RH Bits-kärjet



	EAN	+	↓	↓	∅			
Code	4013288		mm		mm			
05346281001	107176	PH 2	25	1"	4,2			10

851/1 RZ Bits-kärjet

Laadukkaat Bits-kärjet harvakierteisille ruuveille. Kavennettu varsi sopii syvässä oleville ruuviliitännöille. Sitkeäksi karkaistu, yleiskäyttöön. 1/4" kuusiokanta, sopii standardin DIN ISO 1173-D 6,3 mukaisiin pitimiin.

851/1 RZ Bits-kärjet



	EAN	+	↓	↓	∅			
Code	4013288		mm		mm			
05135009001	032799	PH 2	25	1"	4,2			10

851/1 RZ SB Bits-kärjet



Code	EAN	+					
05135005001	038456						
		+	851/1 RZ PH				5
			2x PH 2x25				

851/1 TH Bits-kärjet

Ruuvien upottaminen ilman pintavaurioita. Torsion-muoto vaimentaa vääntömomenttihuippuja. Ennenaikainen kuluminen vältetään, bits-kärjen käyttöikä kasvaa. Erittäin kova malli. 1/4" kuusiokanta, sopii standardin DIN ISO 1173-D 6,3 mukaisiin pitimiin.

851/1 TH Bits-kärjet



	EAN	+	↓	↓				
Code	4013288		mm					
05056605001	013545	PH 1	25	1"				10
05056610001	013552	PH 2	25	1"				10
05056625001	013569	PH 3	25	1"				10

851/1 TiN Bits-kärjet

Erittäin kova titaaninitridi (TiN) jatkuvaan kuormitukseen, kuten sarjaruuvauksiin. 1/4" kuusiokanta, sopii standardin DIN ISO 1173-D 6,3 mukaisiin pitimiin.

851/1 TiN Bits-kärjet



	EAN	+	↓	↓				
Code	4013288		mm					
05480172001	040992	PH 2	25	1"				10



851/1 TZ Bits-kärjet

- Sitkeäksi karkaistu, yleiskäyttöön
- Torsion-muoto ennen aikaista kulumista vastaan

851/1 TZ Bits-kärjet



	EAN	+	mm	mm				
Code	4013288		mm					
05056505001	013606	PH 1	25	1"				10
05056510001	013613	PH 2	25	1"				10
05056525001	013620	PH 3	25	1"				10

851/1 TZ SB Bits-kärjet



	Code	EAN						
		4013288						
05073323001	029249	+	851/1 TZ PH	2x PH 1x25				5
05073324001	029256	+	851/1 TZ PH	2x PH 2x25				5
05073325001	029263	+	851/1 TZ PH	2x PH 3x25				5
05073326001	029270	+	851/1 TZ PH	1x PH 1x25; 1x PH 2x25; 1x PH 3x25				5

853/1 TZ ACR® Bits-kärjet

Laadukkaat Bits-kärjet, joissa Torsion-alue, johon kineettinen energia johdetaan kuormitushuipussa. Tämä lisää merkittävästi tuotteen käyttöikä. Kärjen urat (Anti Cam-Out Ribs, ACR) estävät työkalua luiskahtamasta pois ruuvista. Sitkeäksi karkaistu, yleiskäyttöön. 1/4" kuusiokanta, sopii standardin DIN ISO 1173-D 6,3 mukaisiin pitimiin.

853/1 TZ ACR® Bits-kärjet



	EAN	+	mm	mm				
Code	4013288		mm					
05056662001	014405	PH 2	25	1"				10

851/1 Z Bits-kärjet

- Sitkeäksi karkaistu, yleiskäyttöön

851/1 Z Bits-kärjet



	EAN	+	mm	mm				
Code	4013288		mm					
05056500001	013323	PH 0	25	1"				10
05072070001	013453	PH 1	25	1"				10
05056507001	013330	PH 1	50	2"				10
05072072001	013460	PH 2	25	1"				10
05056515001	013347	PH 2	32	1 1/4"				10
05056520001	013354	PH 2	50	2"				10
05072074001	013477	PH 3	25	1"				10
05134905001	094858	PH 3	50	2"				10
05056535001	013378	PH 4	32	1 1/4"				10

851/1 Z SB Bits-kärjet



	Code	EAN						
		4013288						
05073304001	029058	+	851/1 Z PH	2x PH 1x25				5
05073305001	029065	+	851/1 Z PH	2x PH 2x25				5
05073306001	029072	+	851/1 Z PH	2x PH 3x25				5
05073307001	029089	+	851/1 Z PH	1x PH 1x25; 1x PH 2x25; 1x PH 3x25				5

851/1 Z DIY Bits-kärjet



	Code	EAN						
		4013288						
05072400001	115737	+	851/1 Z PH	10x PH 1x25				1
05072401001	115744	+	851/1 Z PH	10x PH 2x25				1
05072402001	115751	+	851/1 Z PH	10x PH 3x25				1

851/1 Z DIY 100 Bits-kärjet



Code	EAN		
05072441001	4013288 138477	+	851/1 Z PH 100x PH 2x25

Bit-Box 20 PH



Code	EAN		
05057750001	4013288 188014	+	851/1 Z PH 20x PH 2x25

851/1 J Bits-kärjet

Laadukkaat Bits-kärjet Phillips-ruuveille, optimoitu aasialaisille PH-ruuveille. Vastaa kameran ruuveja. Sitkeäksi karkaistu, yleiskäyttöön. 1/4" kuusiokanta, sopii standardin DIN ISO 1173-D 6,3 mukaisiin pitimiin.

851/1 J Bits-kärjet



Code	EAN	+	1	2	3	4	5
05135040001 ¹⁾	112569	PH 00	25	1"	2,0		10
05135041001 ²⁾	112576	PH 0	25	1"	2,5		10

¹⁾Koko 00 muutettu standardin JCIS 00 (Japanese Camera Industrial Standard) mukaiseksi

²⁾Koko 0 muutettu standardin JCIS 0 (Japanese Camera Industrial Standard) mukaiseksi

Impaktor bits-kärjet ja pidin - Ruuvaustyökaluun kohdistuviin äärimmäisiin vaatimuksiin

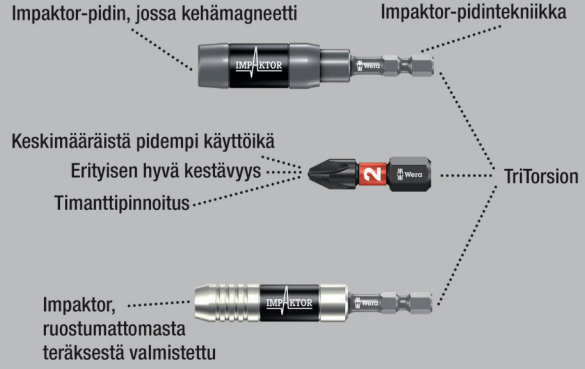

Impaktor-tekniikka takaa merkittävästi paremman käyttöiän myös äärimmäisen vaativissa töissä. Karkean timanttihukkaspinnoitteen tuoma parannettu kitka bits-kärjessä estää kärjen poisluiskahtamisen ruuvista.

Soveltuu käytettäväksi erityisen hyvin tavallisten iskuruuvinvääntimien kanssa. 1/4" kuusiokanta, sopii standardin DIN ISO 1173-F 6,3 mukaisiin pitimiin.

851/4 IMP DC PH DIY Impaktor PH Bits-kärjet



Code	EAN		
05057656001	4013288 157652	+	851/4 IMP DC 5x PH 2x50
05057657001	157669	+	851/4 IMP DC 5x PH 3x50



851/4 IMP DC SB Impaktor Bits-kärjet



Code	EAN			
	4013288			
05073956001	158482	+	851/4 IMP DC 1x PH 2x50	5
05073957001	158499	+	851/4 IMP DC 1x PH 3x50	5

Krafftform Stainless - Ruostumaton teräs estää ulkoisen ruosteen muodostumisen

Ruostumaton teräs estää ulkoisen ruosteen muodostumisen

Sopii työpajoihin - käsitelty tyhjiö-jäädetytsarkaisilla

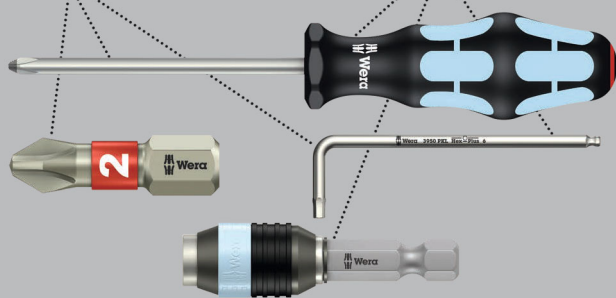

Laadukkaat ruostumattomasta teräksestä valmistetut Bits-kärjet ristipääruuveille. Wera Stainless työkalut on valmistettu ruostumattomasta teräksestä, jolloin vältetään ruma, ulkoisen ruosteen muodostuminen. 1/4" kuusiokanta, sopii standardin DIN ISO 1173-F 6,3 mukaisiin pitimiin.

3851/4 Bits-kärjet, ruostumaton teräs



Code	EAN	+	mm				
05071081001	115485	PH 1	89	3 1/2"			10
05071082001	115492	PH 2	89	3 1/2"			10
05071083001	115508	PH 3	89	3 1/2"			10

BiTorsion-järjestelmä - Pidentää käyttöikää

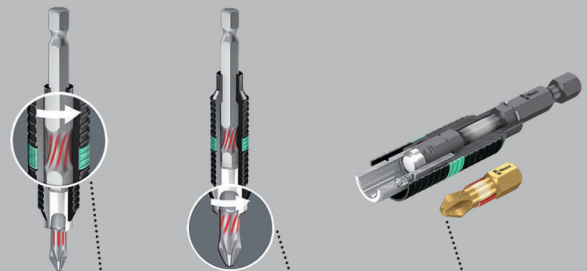

Pienten kuormitushuippujen vaimennus pitimessä

Korkeiden kuormitushuippujen vaimennus bits-kärjessä

Ei ennen aikaista kulumista kuormitushuipuista johtuen

851/4 BDC Bits-kärjet

BiTorsion Bits-kärjet Phillips-ruuveille. Bits-kärkien päässä pieniä timanttihukkasia. Ne takaavat varman pysyvyyden ruuvinkannassa, vähentävät tarvittavaa painetta ja poisluiskahtamisen vaaraa. Torsion-alue, johon kineettinen energia johdetaan kuormitushuipuissa.

Tämä lisää merkittävästi tuotteen käyttöikää. 1/4" kuusiokanta, sopii standardin DIN ISO 1173-F 6,3 mukaisiin pitimiin.

851/4 BDC Bits-kärjet



Code	EAN	+	mm				
05059530001	034090	PH 1	50	2"			10
05059532001	034106	PH 2	50	2"			10
05059534001	034113	PH 3	50	2"			10

851/4 BTH Bits-kärjet

Phillips-ruuveille tarkoitetut BiTorsion Bits-kärjet, joissa Torsion-alue, johon kineettinen energia johdetaan kuormitushuipussa.

Tämä lisää merkittävästi tuotteen käyttöikää. Erittäin kova malli. 1/4" kuusiokanta, sopii standardin DIN ISO 1173-F 6,3 mukaisiin pitimiin.

851/4 BTH Bits-kärjet



	EAN	+	1"	2"				
Code	4013288		mm					
05059540001	034304	PH 1	50	2"				10
05059542001	034311	PH 2	50	2"				10
05059544001	034328	PH 3	50	2"				10

851/4 BTZ Bits-kärjet

Phillips-ruuveille tarkoitetut BiTorsion Bits-kärjet, joissa Torsion-alue, johon kineettinen energia johdetaan kuormitushuipussa.

Tämä lisää merkittävästi tuotteen käyttöikää. Sitkeäksi karkaistu, yleiskäyttöön. 1/4" kuusiokanta, sopii standardin DIN ISO 1173-F 6,3 mukaisiin pitimiin.

851/4 BTZ Bits-kärjet



	EAN	+	1"	2"				
Code	4013288		mm					
05059550001	034571	PH 1	50	2"				10
05059552001	034588	PH 2	50	2"				10
05059554001	034595	PH 3	50	2"				10

851/4 RH Bits-kärjet kavennetulla varrella

Korkealaatuiset Bits-kärjet kavennetulla varrella syvällä olevia ruuviliitäntöjä varten. Näin ruuvit voidaan upottaa pintaa vaurioittamatta. Profiloitu malli. Erittäin kova. 1/4" kuusiokanta, sopii standardin DIN ISO 1173-F 6,3 mukaisiin pitimiin.

851/4 RH Bits-kärjet kavennetulla varrella



	EAN	+	1"	2"	Ø			
Code	4013288		mm		mm			
05380161001	157065	PH 2	50	2"	4,2			10

851/4 A Bits-kärjet

Teräväreunainen profiili, jonka avulla maalilla täytettyjen ruuvikantojen pinta rikkoutuu varmistaen voimansiirron bits-kärjen ja ruuvin välillä. Erittäin kova malli. 1/4" kuusiokanta, sopii standardin DIN ISO 1173-F 6,3 mukaisiin pitimiin.

851/4 A Bits-kärjet



	EAN	+	1"	2"	Ø			
Code	4013288		mm		mm			
05134929001	105165	PH 0	50	2"	3			10
05134906001	105141	PH 0	70	2 3/4"	3			10
05134907001	105172	PH 0	89	3 1/2"	3			10
05134930001	100009	PH 1	50	2"	4,5			10
05134370001	037831	PH 1	70	2 3/4"	4,5			10
05134372001	037855	PH 1	89	3 1/2"	4,5			10
05134931001	100016	PH 2	50	2"	6			10
05134371001	037848	PH 2	70	2 3/4"	6			10
05134373001	037862	PH 2	89	3 1/2"	6			10
05134910001 ¹⁾	105202	PH 2	152	6"	6			10
05134911001 ²⁾	105219	PH 2	152	6"	6			10
05134932001	100023	PH 3	50	2"	-			10
05134913001	105233	PH 3	70	2 3/4"	8			10
05134914001	105240	PH 3	89	3 1/2"	8			10
05134915001	105257	PH 3	152	6"	8			10
05160983001	106575	PH 4	50	2"	10			10

¹⁾Kuusiokantaisen kiinnityksen pituus 100 mm

²⁾Kuusiokantaisen kiinnityksen pituus 20 mm



851/4 R Bits-kärjet kavennetulla varrella

Korkealaatuiset Bits-kärjet kavennetulla varrella syvällä olevia ruuviiläntöjä varten. Näin ruuvit voidaan upottaa pintaa vaurioittamatta. Profiloitu malli. Erittäin kova. 1/4" kuusiokanta, sopii standardin DIN ISO 1173-F 6,3 mukaisiin pitimiin.

851/4 R Bits-kärjet kavennetulla varrella



Code	EAN	+	L ₁	L ₂	Ø		
			mm	"	mm		
05160899001	105547	PH 2	50	2"	3,0		10
05160896001	105554	PH 2	152	6"	3,0		10

851/4 TH Bits-kärjet

Laadukkaat Bits-kärjet, joissa Torsion-alue, johon kineettinen energia johdetaan kuormitushuipuissa. Tämä lisää merkittävästi tuotteen käyttöikä. Erittäin kova. 1/4" kuusiokanta, sopii standardin DIN ISO 1173-F 6,3 mukaisiin pitimiin.

851/4 TH Bits-kärjet



Code	EAN	+	L ₁	L ₂			
			mm	"			
05059855001	013897	PH 1	50	2"			10
05059860001	013903	PH 2	50	2"			10
05059865001	013910	PH 3	50	2"			10

851/4 TZ Bits-kärjet

Laadukkaat Bits-kärjet, joissa Torsion-alue, johon kineettinen energia johdetaan kuormitushuipuissa. Tämä lisää merkittävästi tuotteen käyttöikä. Sitkeäksi karkaistu, yleiskäyttöön. 1/4" kuusiokanta, sopii standardin DIN ISO 1173-F 6,3 mukaisiin pitimiin.

851/4 TZ Bits-kärjet



Code	EAN	+	L ₁	L ₂			
			mm	"			
05059805001	013927	PH 1	50	2"			10
05059810001	013934	PH 2	50	2"			10
05059815001	013941	PH 3	50	2"			10

851/4 TZ SB Bits-kärjet



Code	EAN			
	4013288			
05134380001	037947	+	851/4 TZ PH 2x PH 1x50	3
05134381001	037954	+	851/4 TZ PH 2x PH 2x50	3
05134382001	037961	+	851/4 TZ PH 2x PH 3x50	3

851/4 Z Bits-kärjet

Sitkeäksi karkaistu, yleiskäyttöön. 1/4" kuusiokanta, sopii standardin DIN ISO 1173-F 6,3 mukaisiin pitimiin.

851/4 Z Bits-kärjet



Code	EAN	+	L ₁	L ₂	Ø		
	4013288		mm	"	mm		
05059755001	013781	PH 1	70	2 3/4"	4,5		10
05059760001	013798	PH 1	89	3 1/2"	4,5		10
05059765001	031044	PH 1	127	5"	4,5		10
05059766001	031051	PH 1	152	6"	4,5		10
05059770001	013804	PH 2	70	2 3/4"	6,0		10
05059775001	013811	PH 2	89	3 1/2"	6,0		10
05059780001	013828	PH 2	110	4 3/8"	6,0		10
05059785001	030474	PH 2	127	5"	6,0		10
05059786001	031068	PH 2	152	6"	6,0		10
05059790001	013835	PH 3	70	2 3/4"	-		10
05059795001	013842	PH 3	89	3 1/2"	-		10
05059800001	013859	PH 3	110	4 3/8"	-		10
05059802001	031075	PH 3	152	6"	-		10

851/4 J Bits-kärjet

Laadukkaat Bits-kärjet, jotka on optimoitu aasialaisille PH-ruuveille. Sopii käytettäväksi erityisesti Japanese Camera Industrial -standardin mukaisten erittäin pienten mittojen kanssa.

Sitkeäksi karkaistu, yleiskäyttöön. 1/4" kuusiokanta, sopii standardin DIN ISO 1173-F 6,3 mukaisiin pitimiin.

851/4 J Bits-kärjet



Code	EAN	+	mm	mm	mm		
05135530001 ¹⁾	113252	PH 00	50	2"	2,0		10
05380200001 ¹⁾	156204	PH 00	89	3 1/2"	2,0		10
05135531001 ²⁾	113269	PH 0	50	2"	2,5		10
05380201001 ²⁾	156211	PH 0	89	3 1/2"	2,5		10
05135532001	113276	PH 1	50	2"	4,5		10
05380202001	156228	PH 1	89	3 1/2"	4,5		10

¹⁾Optimoitu japanilaisille PH-ruuveille

²⁾Koko 0 muutettu standardin JCIS 0 (Japanese Camera Industrial Standard) mukaiseksi

851/4 Z SB Bits-kärjet



Code	EAN	+		
05073520001	105875	+	851/4 Z PH 1x PH 1x89	5
05136305001	213839	+	851/4 Z PH 1x PH 1x152	3
05073521001	105882	+	851/4 Z PH 1x PH 2x89	5
05136306001	213846	+	851/4 Z PH 1x PH 2x152	3
05073522001	105899	+	851/4 Z PH 1x PH 3x89	5
05136307001	213853	+	851/4 Z PH 1x PH 3x152	3

853/4 ACR® SL Bits-kärjet, kumikauluksella, magnetisoitu

Laadukkaiden bits-kärkien urat (Anti Cam-Out Ribs, ACR) estävät työkalua luiskahtamasta pois ruuvista.

Pysyvästi magnetisoitu, näin ruuvit pysyvät varmasti bits-kärjessä kiinni; muovipäällyste; suojaa osia ruuvattaessa vaurioilta, sitkeäksi karkaistu, yleiskäyttöön. 1/4" kuusiokanta, sopii standardin DIN ISO 1173-F 6,3 mukaisiin pitimiin.

853/4 ACR® SL Bits-kärjet, kumikauluksella, magnetisoitu



Code	EAN	+	mm	mm	mm		
05323780001	165190	PH 2	50	2"	5,2		40
05323781001	165206	PH 2	90	3 1/2"	5,2		40
05203913001	163189	PH 2	150	6"	5,2		40
05203914001	163196	PH 2	200	8"	5,2		60

853/4 ACR® Bits-kärjet

Laadukkaat Bits-kärjet, joissa Torsion-alue, johon kineettinen energia johdetaan kuormitushuipuissa. Tämä lisää merkittävästi tuotteen käyttöikää. Kärjen urat (Anti Cam-Out Ribs, ACR) estävät työkalua luiskahtamasta pois ruuvista. Sitkeäksi karkaistu, yleiskäyttöön. 1/4" kuusiokanta, sopii standardin DIN ISO 1173-F 6,3 mukaisiin pitimiin.

853/4 ACR® Bits-kärjet



Code	EAN	+	mm	mm	mm		
05346286001	105578	PH 2	50	2"	5,2		10



853/4 Harpoon ACR® Bits-kärjet

Laadukkaan Bits-kärjet, joissa kavennettu varsi sopii syvässä oleville ruuviliittännöille. Ruuvien upottaminen ilman pintavaurioita. Kärjen urat (Anti Cam-Out Ribs, ACR) estävät työkalua luiskahtamasta pois ruuvista.

Sitkeäksi karkaistu, yleiskäyttöön. 1/4" kuusiokanta, sopii standardin DIN ISO 1173-F 6,3 mukaisiin pitimiin.

853/4 Harpoon ACR® Bits-kärjet



	EAN	+	□	□	∅			
Code	4013288		mm		mm			
05160901001	105592	PH 2	50	2"	3,3			10
05160895001	105608	PH 2	70	2 3/4"	3,3			10
05160908001	105615	PH 2	152	6"	3,3			10

851/2 Z Bits-kärjet

Sitkeäksi karkaistut Bits-kärjet yleiskäyttöön. 5/16" kuusiokanta, sopii standardin DIN ISO 1173-D 8 mukaisiin pitimiin.

851/2 Z Bits-kärjet



	EAN	+	□	□	∅			
Code	4013288		mm		mm			
05057705001	013668	PH 1	32	1 1/4"	4,5			10
05057710001	013675	PH 2	32	1 1/4"	6,0			10
05057715001	013682	PH 3	32	1 1/4"	7,6			10
05057720001	013699	PH 4	32	1 1/4"	-			10

851/11 Bits-kärjet

Sitkeäksi karkaistut Wera Bits-kärjet Pozidriv-ruuveille, yleiskäyttöön. Kierrelitöntä M 4.

851/11 Bits-kärjet



	EAN	+	□	□	∅			
Code	4013288		mm		mm			
05065081001	014245	PH 2	33	1 1/4"	6,0			5

851/12 Bits-kärjet

Sitkeäksi karkaistu, yleiskäyttöön. Kierrelitöntä M 5.

851/12 Bits-kärjet



	EAN	+	□	□	∅			
Code	4013288		mm		mm			
05065110001	014252	PH 2	33	1 1/4"	7,0			5
05065112001	014269	PH 2	35	1 3/8"	7,0			5
05065114001	014276	PH 2	44,5	1 3/4"	6,0			5

851/16 Bits-kärjet

Sitkeäksi karkaistu, yleiskäyttöön. Kierrelitöntä #10-32 UNF.

851/16 Bits-kärjet



	EAN	+	□	□	∅			
Code	4013288		mm		mm			
05065197001	014351	PH 2	44,5	1 3/4"	6,0			5

851/9 C J PH Bits-kärjet, Halfmoon

Laadukkaat Bits-kärjet 4 mm:n Halfmoon-kiinnityksellä. Optimoitu japanilaisille PH-ruuveille. Kova malli.

851/9 C J PH Bits-kärjet, Halfmoon



	EAN	+	□	□	∅	□	□	
Code	4013288		mm		mm	mm		
05134605001 ¹⁾	190444	PH 000	44	1 47/64"	1,5	20	25/32"	10
05135270001 ¹⁾	112729	PH 00	44	1 47/64"	1,8	20	25/32"	10
05135271001 ¹⁾	112736	PH 00	64	2 33/64"	1,8	20	25/32"	10
05135272001 ²⁾	112743	PH 0	44	1 47/64"	1,8	20	25/32"	10
05135273001 ²⁾	112750	PH 0	64	2 33/64"	1,8	20	25/32"	10
05135276001 ¹⁾	112781	PH 1	44	1 47/64"	3,0	20	25/32"	10
05135277001 ¹⁾	112798	PH 1	64	2 33/64"	3,0	20	25/32"	10

¹⁾ Optimoitu japanilaisille PH-ruuveille

²⁾ Koko 0 muutettu standardin JCS 0 (Japanese Camera Industrial Standard) mukaiseksi

851/21 J Bits-kärjet

Laadukkaat Bits-kärjet, joissa HIOS 4 mm:n kiinnitys.
Optimoitu japanilaisille PH-ruuveille. Kova malli.

851/21 J Bits-kärjet



Code	EAN	+	mm	mm	mm		
05135280001 ¹⁾	112804	PH 00	40	1 9/16"	1,8		10
05135281001 ¹⁾	112811	PH 00	60	2 3/8"	1,8		10
05135284001 ²⁾	112828	PH 0	40	1 9/16"	1,8		10
05135285001 ²⁾	112835	PH 0	60	2 3/8"	1,8		10

¹⁾Koko 00 muutettu standardin JCIS 00 (Japanese Camera Industrial Standard) mukaiseksi

²⁾Koko 0 muutettu standardin JCIS 0 (Japanese Camera Industrial Standard) mukaiseksi

Impaktor bits-kärjet ja pidin - Ruuvaustyökaluun kohdistuviin äärimmäisiin vaatimuksiin

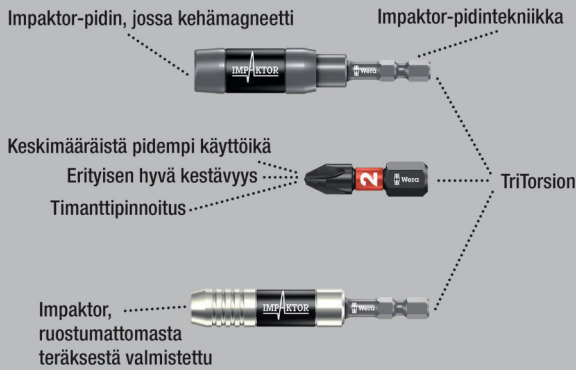

Laadukkaat Bits-kärjet Pozidriv-ruuveille. Impaktor-teknikka takaa merkittävästi paremman käyttöiän myös äärimmäisen vaativissa töissä. Karkean timanttihukkaspinnoitteen tuoma parannettu kitka bits-kärjessä estää kärjen poisluiskahtamisen ruuvista. Soveltuu käytettäväksi erityisen hyvin tavallisten iskuruuvinväntimien kanssa. 1/4" kuusiokanta, sopii standardin DIN ISO 1173-D 6,3 mukaisiin pitimiin.

855/1 IMP DC PZ DIY Impaktor Bits-kärjet



Code	EAN	+		
05057620001	178718	+	855/1 IMP DC 10x PZ 1x25	1
05057621001	157676	+	855/1 IMP DC 10x PZ 2x25	1
05057622001	157683	+	855/1 IMP DC 10x PZ 3x25	1

855/1 IMP DC SB Impaktor Bits-kärjet



Code	EAN	+		
05073921001	158383	+	855/1 IMP DC 1x PZ 2x25	5
05073922001	158390	+	855/1 IMP DC 1x PZ 3x25	5

Bit-Box 15 Impaktor PZ



Code	EAN	+		
05057763001	187901	+	855/1 IMP DC 15x PZ 2x25	10



Kraftform Stainless - Ruostumaton teräs estää ulkoisen ruosteen muodostumisen

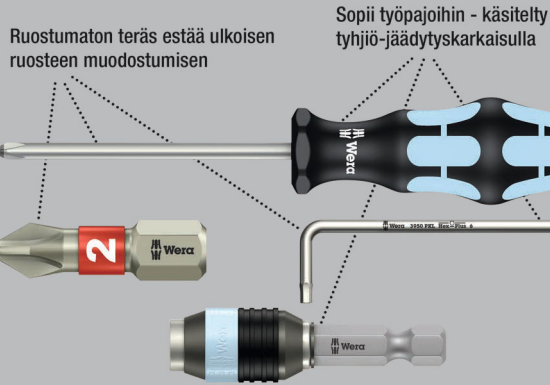

Laadukkaat ruostumattomasta teräksestä valmistetut Bits-kärjet Pozidriv-ruuveille. Wera Stainless työkalut on valmistettu ruostumattomasta teräksestä, jolloin vältetään ruma, ulkoisen ruosteen muodostuminen. Torsion-alue: Torsion-bits-kärjillä vaimennetaan vääntömomenttihiippuja Torsion-alueella. Ennenaikainen kuluminen vältetään, bits-kärjen käyttöikä kasvaa. 1/4" kuusiokanta, sopii standardin DIN ISO 1173-D 6,3 mukaisiin pitimiin.

3855/1 TS Bits-kärjet, ruostumaton teräs

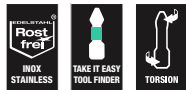

	EAN	✳	⌀	ℓ				
Code	4013288		mm					
05071020001	111012	PZ 1	25	1"				10
05071021001	111029	PZ 2	25	1"				10
05071022001	111036	PZ 3	25	1"				10

3855/1 TS SB Bits-kärjet, ruostumaton teräs

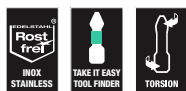

Code	EAN	✳						
	4013288							
05073613001	112101	✳	3855/1 TS PZ					5
			1x PZ 1x25					
05073614001	112118	✳	3855/1 TS PZ					5
			1x PZ 2x25					
05073615001	112125	✳	3855/1 TS PZ					5
			1x PZ 3x25					

BiTorsion-järjestelmä - Pidentää käyttöikä

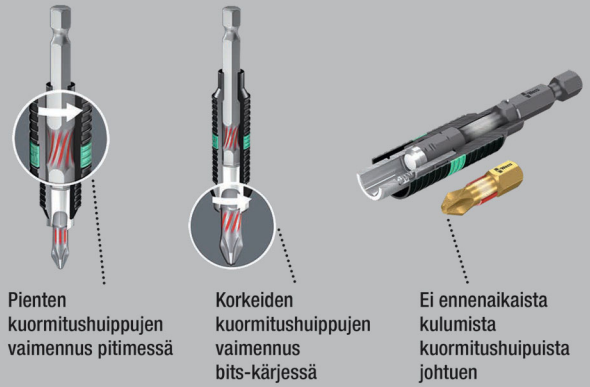

855/1 BDC Bits-kärjet

BiTorsion Bits-kärjet Phillips-ruuveille. Bits-kärkien päässä pieniä timanttihiukkasia. Ne takaavat varman pysyvyyden ruuvinkannassa, vähentävät tarvittavaa painetta ja poisluisahtamisen vaaraa. Torsion-alue, johon kineettinen energia johdetaan kuormitushuipuissa.

Tämä lisää merkittävästi tuotteen käyttöikä. 1/4" kuusiokanta, sopii standardin DIN ISO 1173-D 6,3 mukaisiin pitimiin.

855/1 BDC Bits-kärjet



	EAN	✳	⌀	ℓ				
Code	4013288		mm					
05056700001	034007	PZ 1	25	1"				10
05056702001	034014	PZ 2	25	1"				10
05056704001	034021	PZ 3	25	1"				10

855/1 BDC SB Bits-kärjet



Code	EAN			
	4013288			
05073336001	029362		855/1 BDC PZ 1x PZ 1x25	5
05073337001	029379		855/1 BDC PZ 1x PZ 2x25	5
05073338001	029386		855/1 BDC PZ 1x PZ 3x25	5
05073339001	029393		855/1 BDC PZ 2x PZ 2x25	5

855/1 BTH Bits-kärjet

Pozidriv-ruuveille tarkoitett BiTorsion-Bits-kärjet, joissa Torsion-alue, johon kineettinen energia johdetaan kuormitushuipussa.

Tämä lisää merkittävästi tuotteen käyttöikää. Sopivalla pitimellä paras mahdollinen käyttöikä. Erittäin kova malli. 1/4" kuusiokanta, sopii standardin DIN ISO 1173-D 6,3 mukaisiin pitimiin.

855/1 BTH Bits-kärjet



Code	EAN								
	4013288		mm						
05056710001	034274	PZ 1	25	1"					10
05056712001	034281	PZ 2	25	1"					10
05056714001	034298	PZ 3	25	1"					10

Bit-Box 20 BTH PZ



Code	EAN			
	4013288			
05057762001	187963		855/1 BTH PZ 20x PZ 2x25	10

855/1 BTZ Bits-kärjet

Pozidriv-ruuveille tarkoitett BiTorsion-Bits-kärjet, joissa Torsion-alue, johon kineettinen energia johdetaan kuormitushuipussa.

Tämä lisää merkittävästi tuotteen käyttöikää. Kova, yleiskäyttöön. 1/4" kuusiokanta, sopii standardin DIN ISO 1173-D 6,3 mukaisiin pitimiin.

855/1 BTZ Bits-kärjet



Code	EAN								
	4013288		mm						
05056720001	034489	PZ 1	25	1"					10
05056722001	034496	PZ 2	25	1"					10
05056724001	034502	PZ 3	25	1"					10

Bit-Box 20 BTZ PZ



Code	EAN			
	4013288			
05057761001	187970		855/1 BTZ PZ 20x PZ 2x25	10

855/1 RZ Bits-kärjet

Laadukkaat Bits-kärjet Pozidriv-ruuveille. Kavennettu varsi sopii syvässä oleville ruuviliitännöille. Ruuvien upottaminen ilman pintavaurioita. Erityisesti kipsilevyrakentamiseen. Sopii harvakierteisille Pozidriv-ruuveille. 1/4" kuusiokanta, sopii standardin DIN ISO 1173-D 6,3 mukaisiin pitimiin.

855/1 RZ Bits-kärjet



	EAN	✳	⌈	⌋	⊘		
Code	4013288		mm		mm		
05135017001	175311	PZ 1	25	1"	4,2		10
05135003001	096739	PZ 2	25	1"	4,2		10

855/1 TH Bits-kärjet

Laadukkaat Bits-kärjet, joissa Torsion-alue, johon kineettinen energia johdetaan kuormitushuipuissa. Tämä lisää merkittävästi tuotteen käyttöikä. Erittäin kova. 1/4" kuusiokanta, sopii standardin DIN ISO 1173-D 6,3 mukaisiin pitimiin.

855/1 TH Bits-kärjet



	EAN	✳	⌈	⌋		
Code	4013288		mm			
05056910001	014740	PZ 1	25	1"		10
05056915001	014757	PZ 2	25	1"		10
05056925001	014764	PZ 3	25	1"		10

855/1 TH SB Bits-kärjet



	EAN	✳			
Code	4013288				
05073370001	029638	✳	855/1 TH PZ 2x PZ 1x25		5
05073371001	029645	✳	855/1 TH PZ 2x PZ 2x25		5
05073372001	029652	✳	855/1 TH PZ 2x PZ 3x25		5
05073373001	029669	✳	855/1 TH PZ 1x PZ 1x25; 1x PZ 2x25; 1x PZ 3x25		5

855/1 TiN Bits-kärjet

Laadukkaat Bits-kärjet, joissa erittäin kova titaaninitridipinnoite (TiN) jatkuvaan kuormitukseen, kuten sarjaruuvauksiin. 1/4" kuusiokanta, sopii standardin DIN ISO 1173-D 6,3 mukaisiin pitimiin.

855/1 TiN Bits-kärjet



	EAN	✳	⌈	⌋		
Code	4013288		mm			
0548022001	041029	PZ 2	25	1"		10

855/1 TZ Bits-kärjet

Bits-kärjet Pozidriv-ruuveille, joissa Torsion-alue ennen aikaista kulumista vastaan. Sitkeäksi karkaistu, yleiskäyttöön. 1/4" kuusiokanta, sopii standardin DIN ISO 1173-D 6,3 mukaisiin pitimiin.

855/1 TZ Bits-kärjet



	EAN	✳	⌈	⌋		
Code	4013288		mm			
05056810001	014801	PZ 1	25	1"		10
05056815001	014818	PZ 2	25	1"		10
05056825001	014825	PZ 3	25	1"		10

855/1 Z Bits-kärjet

Laadukkaat Bits-kärjet Pozidriv-ruuveille. Sitkeäksi karkaistu, yleiskäyttöön. 1/4" kuusiokanta, sopii standardin DIN ISO 1173-D 6,3 mukaisiin pitimiin.

855/1 Z Bits-kärjet



	EAN	✳	⌈	⌋		
Code	4013288		mm			
05056805001	014535	PZ 0	25	1"		10
05072080001	014658	PZ 1	25	1"		10
05056812001	014542	PZ 1	50	2"		10
05072082001	014665	PZ 2	25	1"		10
05056820001	014559	PZ 2	50	2"		10
05072084001	014672	PZ 3	25	1"		10
05056835001	014573	PZ 4	32	1 1/4"		10

855/1 Z SB Bits-kärjet



Code	EAN		
05073308001	029096	855/1 Z PZ 2x PZ 1x25	5
05073309001	029102	855/1 Z PZ 2x PZ 2x25	5
05073310001	029119	855/1 Z PZ 2x PZ 3x25	5
05073380001	029621	855/1 Z PZ 1x PZ 4x32	5
05073311001	029126	855/1 Z PZ 1x PZ 1x25; 1x PZ 2x25; 1x PZ 3x25	5

855/1 Z DIY Bits-kärjet



Code	EAN		
05072403001	115768	855/1 Z PZ 10x PZ 1x25	1
05072404001	115775	855/1 Z PZ 10x PZ 2x25	1
05072405001	115782	855/1 Z PZ 10x PZ 3x25	1

855/1 Z DIY 100 Bits-kärjet



Code	EAN		
05072443001	138484	855/1 Z PZ 100x PZ 1x25	1
05072444001	138491	855/1 Z PZ 100x PZ 2x25	1

Bit-Box 20 PZ



Code	EAN		
05057760001	188052	855/1 Z PZ 20x PZ 2x25	20

Impaktor bits-kärjet ja pidin - Ruuvaustyökaluun kohdistuviin äärimmäisiin vaatimuksiin

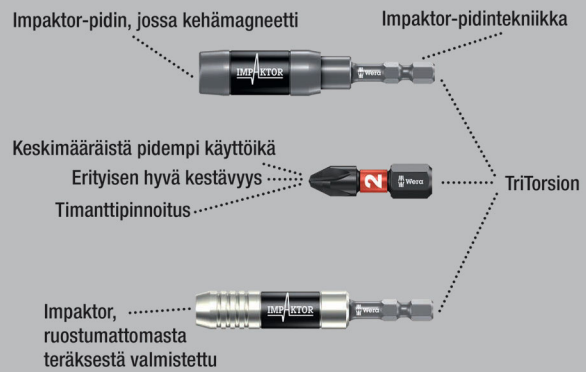

Laadukkaat Bits-kärjet Pozidriv-ruuveille. Impaktor-teknikka takaa merkittävästi paremman käyttöiän myös äärimmäisen vaativissa töissä. Karkean timanttihukkaspinnoitteen tuoma parannettu kitka bits-kärjessä estää kärjen poisluiskahtamisen ruuvista. Soveltuu käytettäväksi erityisen hyvin tavallisten iskuruuvinvääntimien kanssa. 1/4"kuusiokanta, sopii standardin DIN ISO 1173-F 6,3 mukaisiin pitimiin.

855/4 IMP DC PZ DIY Impaktor Bits-kärjet



Code	EAN		
05057661001	157690	855/4 IMP DC 5x PZ 2x50	1
05057662001	157706	855/4 IMP DC 5x PZ 3x50	1

855/4 IMP DC Impaktor Bits-kärjet SB



Code	EAN		
	4013288		
05073961001	158505	855/4 IMP DC 1x PZ 2x50	5
05073962001	158512	855/4 IMP DC 1x PZ 3x50	5

Kraffform Stainless - Ruostumaton teräs estää ulkoisen ruosteen muodostumisen

Ruostumaton teräs estää ulkoisen ruosteen muodostumisen

Sopii työpajoihin - käsitelty tyhjiö-jäädäytyskarkaisulla

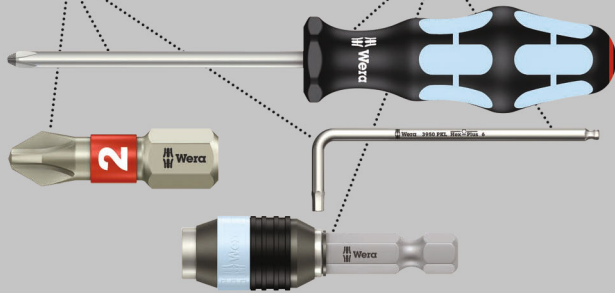

Laadukkaat ruostumattomasta teräksestä valmistetut Bits-kärjet Pozidriv-ruuveille. Wera Stainless työkalut on valmistettu ruostumattomasta teräksestä, jolloin vältetään ruma, ulkoisen ruosteen muodostuminen. 1/4" kuusiokanta, sopii standardin DIN ISO 1173-F 6,3 mukaisiin pitimiin.

3855/4 Bits-kärjet, ruostumaton teräs



Code	EAN		mm			
	4013288					
05071084001	115515	PZ 1	89	3 1/2"		10
05071085001	115522	PZ 2	89	3 1/2"		10
05071086001	115539	PZ 3	89	3 1/2"		10

BiTorsion-järjestelmä - Pidentää käyttöikää

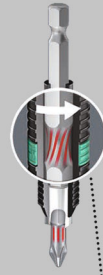

Pienten kuormitushuippujen vaimennus pitimessä



Korkeiden kuormitushuippujen vaimennus bits-kärjessä

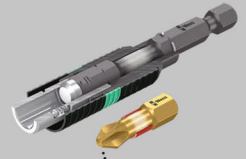

Ei ennen aikaista kulumista kuormitushuipuista johtuen

855/4 BDC Bits-kärjet

Bits-kärjet Pozidriv-ruuveille. Bits-kärkien päässä pieniä timanttihiukkasia. Ne takaavat varman pysyvyyden ruuvinkannassa, vähentävät tarvittavaa painetta ja poisluiskahtamisen vaaraa.

Torsion-alue, johon kineettinen energia johdetaan kuormitushuipuissa. Tämä lisää merkittävästi tuotteen käyttöikää. 1/4" kuusiokanta, sopii standardin DIN ISO 1173-F 6,3 mukaisiin pitimiin.

855/4 BDC Bits-kärjet



Code	EAN		mm			
	4013288					
05059900001	034120	PZ 1	50	2"		10
05059902001	034137	PZ 2	50	2"		10
05059904001	034144	PZ 3	50	2"		10

855/4 BTH Bits-kärjet

Pozidriv-ruuveille tarkoitetut Torsion Bits-kärjet, joissa Torsion-alue, johon kineettinen energia johdetaan kuormitushuipuissa. Tämä lisää merkittävästi tuotteen käyttöikää.

Sopivalla pitimellä paras mahdollinen käyttöikä. Erittäin kova malli. 1/4" kuusiokanta, sopii standardin DIN ISO 1173-F 6,3 mukaisiin pitimiin.

855/4 BTH Bits-kärjet



Code	EAN		mm			
	4013288					
05059910001	034335	PZ 1	50	2"		10
05059912001	034342	PZ 2	50	2"		10
05059914001	034359	PZ 3	50	2"		10

855/4 BTZ Bits-kärjet

Pozidriv-ruuveille tarkoitettui BiTorsion Bits-kärjet, joissa Torsion-alue, johon kineettinen energia johdetaan kuormitushuipussa. Tämä lisää merkittävästi tuotteen käyttöikää.

Sitkeäksi karkaistu, yleiskäyttöön. 1/4" kuusiokanta, sopii standardin DIN ISO 1173-F 6,3 mukaisiin pitimiin.

855/4 BTZ Bits-kärjet



	EAN	✳	⌀	ℓ					
Code	4013288		mm						
05059920001	034601	PZ 1	50	2"					10
05059922001	034618	PZ 2	50	2"					10
05059924001	034625	PZ 3	50	2"					10

855/4 TH Bits-kärjet

Laadukkaat Bits-kärjet, joissa Torsion-alue, johon kineettinen energia johdetaan kuormitushuipussa. Tämä lisää merkittävästi tuotteen käyttöikää. Erittäin kova. 1/4" kuusiokanta, sopii standardin DIN ISO 1173-F 6,3 mukaisiin pitimiin.

855/4 TH Bits-kärjet



	EAN	✳	⌀	ℓ					
Code	4013288		mm						
05060055001	015068	PZ 1	50	2"					10
05060060001	015075	PZ 2	50	2"					10
05060065001	015082	PZ 3	50	2"					10

855/4 TZ Bits-kärjet

Laadukkaat Bits-kärjet, joissa Torsion-alue, johon kineettinen energia johdetaan kuormitushuipussa. Tämä lisää merkittävästi tuotteen käyttöikää. Sitkeäksi karkaistu, yleiskäyttöön. 1/4" kuusiokanta, sopii standardin DIN ISO 1173-F 6,3 mukaisiin pitimiin.

855/4 TZ Bits-kärjet



	EAN	✳	⌀	ℓ					
Code	4013288		mm						
05060005001	015099	PZ 1	50	2"					10
05060010001	015105	PZ 2	50	2"					10
05060015001	015112	PZ 3	50	2"					10

855/4 TZ SB Bits-kärjet



	EAN	✳							
Code	4013288								
05134384001	037985	✳	855/4 TZ PZ	2x PZ 1x50					3
05134385001	037992	✳	855/4 TZ PZ	2x PZ 2x50					3
05134386001	038005	✳	855/4 TZ PZ	2x PZ 3x50					3



855/4 Z Bits-kärjet

Laadukkaat Bits-kärjet Pozidriv-ruuveille.

Sitkeäksi karkaistu, yleiskäyttöön. 1/4" kuusiokanta, sopii standardin DIN ISO 1173-F 6,3 mukaisiin pitimiin.

855/4 Z Bits-kärjet



Code	EAN											
Code	EAN		mm	mm	mm	mm	mm	mm	mm	mm	mm	mm
05060027001	014955	PZ 1	70	2 3/4"	4,5							10
05060029001	014962	PZ 1	89	3 1/2"	4,5							10
05060031001	031426	PZ 1	127	5"	4,5							10
05060030001	031259	PZ 1	152	6"	4,5							10
05060033001	014979	PZ 2	70	2 3/4"	6,0							10
05060035001	014986	PZ 2	89	3 1/2"	6,0							10
05060037001	014993	PZ 2	110	4 3/8"	6,0							10
05060036001	031440	PZ 2	127	5"	6,0							10
05060038001	031297	PZ 2	152	6"	6,0							10
05060041001	015006	PZ 3	70	2 3/4"	-							10
05060043001	015013	PZ 3	89	3 1/2"	-							10
05060045001	015020	PZ 3	110	4 3/8"	-							10
05060047001	031433	PZ 3	152	6"	-							10

855/4 Z SB Bits-kärjet



Code	EAN											
Code	EAN		mm	mm	mm	mm	mm	mm	mm	mm	mm	mm
05073523001	105905		855/4 Z PZ	1x PZ 1x89								5
05073524001	106452		855/4 Z PZ	1x PZ 2x89								5
05073525001	105912		855/4 Z PZ	1x PZ 3x89								5
05136308001	213860		855/4 Z PZ	1x PZ 1x152								3
05136309001	213877		855/4 Z PZ	1x PZ 2x152								3
05136310001	213884		855/4 Z PZ	1x PZ 3x152								3

855/2 Z Bits-kärjet

Laadukkaat Bits-kärjet Pozidriv-ruuveille.

Sitkeäksi karkaistu, yleiskäyttöön. 5/16" kuusiokanta, sopii standardin DIN ISO 1173-D 8 mukaisiin pitimiin.

855/2 Z Bits-kärjet



Code	EAN											
Code	EAN		mm	mm	mm	mm	mm	mm	mm	mm	mm	mm
05058005001	014863	PZ 1	32	1 1/4"	4,5							10
05058010001	014870	PZ 2	32	1 1/4"	6,0							10
05058015001	014887	PZ 3	32	1 1/4"	7,6							10
05058020001	014894	PZ 4	32	1 1/4"	-							10

855/11 Bits-kärjet

Sitkeäksi karkaistut Wera Bits-kärjet Pozidriv-ruuveille, yleiskäyttöön. Kierrelitöntä M 4.

855/11 Bits-kärjet



Code	EAN											
Code	EAN		mm	mm	mm	mm	mm	mm	mm	mm	mm	mm
05065096001	015426	PZ 2	33	1 1/4"	6,0							5

855/12 Bits-kärjet

Sitkeäksi karkaistut Wera Bits-kärjet Pozidriv-ruuveille, yleiskäyttöön. Kierrelitöntä M 5.

855/12 Bits-kärjet



Code	EAN											
Code	EAN		mm	mm	mm	mm	mm	mm	mm	mm	mm	mm
05065129001	015457	PZ 2	44,5	1 3/4"	6,0							5

851/4 PH/S PlusMinus Bits-kärjet

Laadukkaat Bits-kärjet, joissa yhdistelmäprofiili Phillips/ura. Sähköasennuksissa käytetään hyvin usein ruuveja, joissa on sekä Phillipsin ristipää että ura.

Bits-kärkien PlusMinus-profiilin avulla tällaisia ruuveja voidaan käyttää ihanteellisesti. Sitkeäksi karkaistu, yleiskäyttöön. 1/4" kuusiokanta, sopii standardin DIN ISO 1173-F 6,3 mukaisiin pitimiin.

851/4 PH/S PlusMinus Bits-kärjet



Code	EAN											
Code	EAN		mm	mm	mm	mm	mm	mm	mm	mm	mm	mm
05059720001	102577	# 1	70	2 3/4"	4,5							10
05059721001	102584	# 2	70	2 3/4"	6							10

855/4 PZ/S PlusMinus Bits-kärjet

Laadukkaat Bits-kärjet, joissa yhdistelmäprofiili ura ja Pozidriv, käytettäväksi ennen kaikkea riviliittimissä, sulakelaatikoissa, kytkimissä ja releissä.

Sitkeäksi karkaistu, yleiskäyttöön. 1/4" kuusiokanta, sopii standardin DIN ISO 1173-F 6,3 mukaisiin pitimiin.

855/4 PZ/S PlusMinus Bits-kärjet



	EAN						
Code	4013288		mm		mm		
05059896001	102591	# 1	70	2 3/4"	4,5		10
05059897001	102607	# 2	70	2 3/4"	6		10

Impaktor bits-kärjet ja pidin - Ruuvaustyökaluun kohdistuviin äärimmäisiin vaatimuksiin

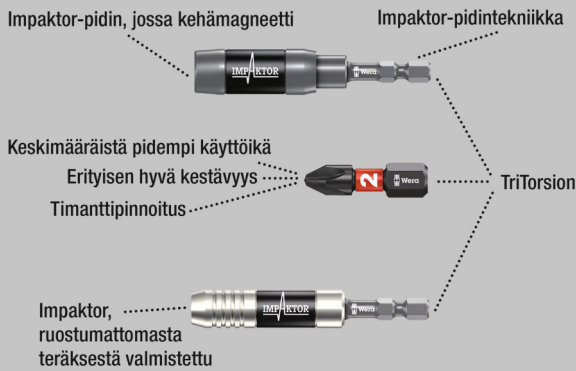

Laadukkaat Bits-kärjet sisä TORX® ruuveille. Impaktor-teknikka takaa merkittävästi paremman käyttöiän myös äärimmäisen vaativissa töissä.

Karkean timanttihukkaspinnoitteen tuoma parannettu kitka bits-kärjessä estää kärjen poisluiskahtamisen ruuvista. Soveltuu käytettäväksi erityisen hyvin tavallisten iskuruuvinvääntimien kanssa. 1/4" kuusiokanta, sopii standardin DIN ISO 1173-D 6,3 mukaisiin pitimiin.

867/1 IMP DC TORX® DIY Impaktor Bits-kärjet



Code	EAN						
	4013288						
05057628001	178688						1
05057623001	169242						1
05057624001	163165						1
05057625001	157447						1
05057626001	157454						1
05057627001	157461						1

867/1 IMP DC SB Impaktor Bits-kärjet



Code	EAN						
	4013288						
05073924001	163240						5
05073925001	158406						5
05073926001	158413						5
05073927001	158420						5

Bit-Box 15 Impaktor TX

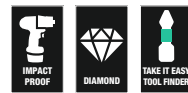

Code	EAN						
	4013288						
05057772001	187871						10
05057775001	187888						10
05057776001	187895						10



Krafftform Stainless - Ruostumaton teräs estää ulkoisen ruosteen muodostumisen

Ruostumaton teräs estää ulkoisen ruosteen muodostumisen

Sopii työpajoihin - käsitelty tyhjiö-jäädytyskarkaisulla

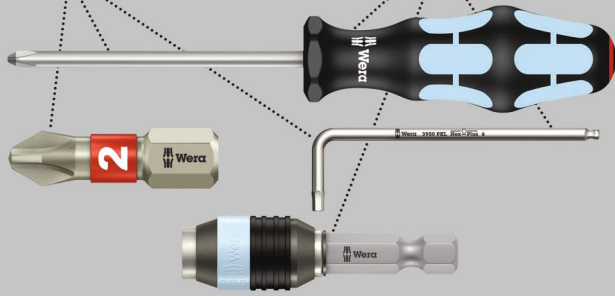

Laadukkaat ruostumattomasta teräksestä valmistetut Bits-kärjet sisä TORX® ruuveille. Weran Stainless työkalut on valmistettu ruostumattomasta teräksestä, jolloin vältetään ruma, ulkoisen ruosteen muodostuminen. Torsion-alue: Torsion-bits-kärjillä vaimennetaan vääntömomenttihuippuja Torsion-alueella. Ennenaikainen kuluminen vältetään, bits-kärjen käyttöikä kasvaa. 1/4" kuusiokanta, sopii standardin DIN ISO 1173-D 6,3 mukaisiin pitimiin.

3867/1 TS TORX® Bits-kärjet, ruostumaton teräs



Code	EAN			mm				
05071030001	111043	TX 8	25	1"				10
05071032001	111067	TX 10	25	1"				10
05071033001	111074	TX 15	25	1"				10
05071034001	111081	TX 20	25	1"				10
05071035001	111098	TX 25	25	1"				10
05071037001	111111	TX 30	25	1"				10
05071038001	111128	TX 40	25	1"				10

3867/1 TS SB TORX® Bits-kärjet, ruostumaton teräs

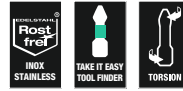

Code	EAN			
05073620001	117670		3867/1 TS TORX® 1x TX 10x25	5
05073621001	117687		3867/1 TS TORX® 1x TX 15x25	5
05073622001	117694		3867/1 TS TORX® 1x TX 20x25	5
05073623001	117700		3867/1 TS TORX® 1x TX 25x25	5
05073625001	117724		3867/1 TS TORX® 1x TX 30x25	5

BiTorsion-järjestelmä - Pidentää käyttöikä



Pienten kuormitushuippujen vaimennus pitimessä



Korkeiden kuormitushuippujen vaimennus bits-kärjessä

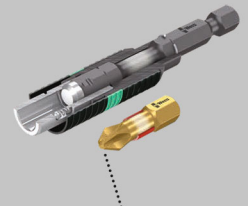

Ei ennenaikaista kulumista kuormitushuipusta johtuen

867/1 BDC TORX® Bits-kärjet

Bits-kärjet sisä TORX® ruuveille. Bits-kärkien päässä pieniä timanttihukkasia. Ne takaavat varman pysyvyyden ruuvinkannassa, vähentävät tarvittavaa painetta ja poisliiskahtamisen vaaraa.

Torsion-alue, johon kineettinen energia johdetaan kuormitushuipussa. Tämä lisää merkittävästi tuotteen käyttöikä. 1/4" kuusiokanta, sopii standardin DIN ISO 1173-D 6,3 mukaisiin pitimiin.

867/1 BDC TORX® Bits-kärjet



	EAN							
Code	4013288		mm					
05066100001	034038	TX 10	25	1"				10
05066102001	034045	TX 15	25	1"				10
05066104001	034052	TX 20	25	1"				10
05066106001	034069	TX 25	25	1"				10
05066108001	034076	TX 30	25	1"				10
05066110001	034083	TX 40	25	1"				10

867/1 BDC SB TORX® Bits-kärjet

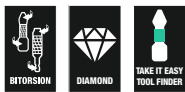

	EAN							
Code	4013288							
05134374001	099778		867/1 TORX® BDC	1x TX 10x25				5
05134375001	099785		867/1 TORX® BDC	1x TX 15x25				5
05134376001	099792		867/1 TORX® BDC	1x TX 20x25				5
05134377001	099808		867/1 TORX® BDC	1x TX 25x25				5
05134378001	099822		867/1 TORX® BDC	1x TX 30x25				5
05134379001	099815		867/1 TORX® BDC	1x TX 40x25				5

867/1 BTZ TORX® Bits-kärjet

Sisä TORX® ruuveille tarkoitettut BiTorsion Bits-kärjet, joissa Torsion-alue, johon kineettinen energia johdetaan kuormitushuipussa.

Pehmeä BiTorsion-alue estää bits-kärjen vääntymistä korkeissa kuormituksissa. Tämä lisää merkittävästi tuotteen käyttöikä.

Sopivalla pitimellä paras mahdollinen käyttöikä. Sitkeäksi karkaistu, yleiskäyttöön. 1/4" kuusiokanta, sopii standardin DIN ISO 1173-D 6,3 mukaisiin pitimiin.

867/1 BTZ TORX® Bits-kärjet



	EAN							
Code	4013288		mm					
05066120001	034519	TX 10	25	1"				10
05066122001	034526	TX 15	25	1"				10
05066124001	034533	TX 20	25	1"				10
05066126001	034540	TX 25	25	1"				10
05066128001	034557	TX 30	25	1"				10
05066130001	034564	TX 40	25	1"				10

867/1 TORX® HF Bits-kärjet pitotoiminnolla

- Sisä TORX® ruuveille
- Pitotoiminnolla TORX® ruuveille
- Soveltuvat myös Würth ASSY -ruuveille ja Altenloh SPAX T-STAR plus -ruuveille
- 1/4" kuusiokantakiinnitys (Wera-liitäntäsarja 1)
- Take it easy -värikoodausjärjestelmä: Värikoodit koon mukaan

867/1 TORX® HF Bits-kärjet pitotoiminnolla



	EAN							
Code	4013288		mm					
05066140001	226334	TX 10	25	1"				10
05066141001	226341	TX 15	25	1"				10
05066142001	226365	TX 20	25	1"				10
05066143001	226358	TX 25	25	1"				10
05066144001	226389	TX 30	25	1"				10
05066145001 ¹⁾	226655	TX 40	25	1"				10

¹⁾Läpi kulkeva kuusiokanta; ei Take it easy.



Bit-Box 20 TX HF



Code	EAN			
	4013288			
0505777001	226013		867/1 TORX® HF 20x TX 20x25	20
05057778001	226020		867/1 TORX® HF 20x TX 25x25	20

867/1 TZ TORX® Bits-kärjet

Laadukkaat Bits-kärjet, joissa Torsion-alue, johon kineettinen energia johdetaan kuormitushuipuissa. Tämä lisää merkittävästi tuotteen käyttöikää.

Sitkeäksi karkaistu, yleiskäyttöön. 1/4" kuusiokanta, sopii standardin DIN ISO 1173-D 6,3 mukaisiin pitimiin.

867/1 TZ TORX® Bits-kärjet



Code	EAN						
Code	EAN		mm	mm	mm		
05066300001	015709		TX 5	25	1"	4,2	10
05066301001	015716		TX 6	25	1"	4,2	10
05066302001	015723		TX 7	25	1"	4,2	10
05066303001	015730		TX 8	25	1"	4,2	10
05066304001	015747		TX 9	25	1"	4,2	10
05066305001	015754		TX 10	25	1"	4,2	10
05066308001	015761		TX 15	25	1"	4,2	10
05066310001	015778		TX 20	25	1"	4,8	10
05066312001	015785		TX 25	25	1"	5,5	10
05066313001	015792		TX 27	25	1"	5,5	10
05066315001	015808		TX 30	25	1"	6,0	10
05066320001	015815		TX 40	25	1"	-	10

867/1 TORX® Bits-kärjet



Code	EAN						
Code	EAN		mm	mm	mm		
05135140001	107114		TX 1	25	1"	1,5	10
05135141001	107121		TX 2	25	1"	1,5	10
05135142001	111456		TX 3	25	1"	2,0	10
05135143001	111463		TX 4	25	1"	2,0	10
05066492001	030405		TX 5	25	1"	3,0	10
05066493001	030412		TX 6	25	1"	3,0	10
05066494001	030429		TX 7	25	1"	3,0	10
05066495001	030436		TX 8	25	1"	3,0	10
05066496001	030443		TX 9	25	1"	3,0	10
05066485001	030320		TX 10	25	1"	4,0	10
05066486001	030337		TX 15	25	1"	4,0	10
05066487001	030344		TX 20	25	1"	5,0	10
05066488001	030351		TX 25	25	1"	5,0	10
05066489001	030368		TX 27	25	1"	6,0	10
05066490001	030375		TX 30	25	1"	6,0	10
05066491001	030382		TX 40	25	1"	-	10
05066325001	031174		TX 45	35	1 3/8"	8,0	10
05066330001	031181		TX 50	35	1 3/8"	9,0	10
05066335001	031167		TX 55	35	1 3/8"	12,0	10

867/1 SB TORX® Bits-kärjet



Code	EAN			
	4013288			
05073313001	029140		867/1 TORX® 2x TX 10x25	5
05073340001	029591		867/1 TORX® 2x TX 15x25	5
05073314001	029157		867/1 TORX® 2x TX 20x25	5
05073315001	029164		867/1 TORX® 2x TX 25x25	5
05073316001	029171		867/1 TORX® 2x TX 30x25	5
05073317001	029188		867/1 TORX® 2x TX 40x25	5
05073346001	125859		867/1 TORX® 1x TX 50x35	5
05073375001	037503		867/1 TORX® 1x TX 10x25 1x TX 15x25 1x TX 20x25	5
05073376001	037510		867/1 TORX® 1x TX 25x25; 1x TX 30x25; 1x TX 40x25	5

867/1 DIY TORX® Bits-kärjet



Code	EAN			
	4013288			
05072406001	115799		867/1 TORX® 10x TX 10x25	1
05072407001	115805		867/1 TORX® 10x TX 15x25	1
05072408001	115812		867/1 TORX® 10x TX 20x25	1
05072409001	115829		867/1 TORX® 10x TX 25x25	1
05072411001	115843		867/1 TORX® 10x TX 30x25	1
05072412001	115850		867/1 TORX® 10x TX 40x25	1

867/1 TORX® DIY 100



Code	EAN			
	4013288			
05072446001	138507		867/1 TORX® 100x TX 10x25	1
05072447001	138514		867/1 TORX® 100x TX 15x25	1
05072448001	138521		867/1 TORX® 100x TX 20x25	1
05072449001	138538		867/1 TORX® 100x TX 25x25	1
05072451001	138552		867/1 TORX® 100x TX 30x25	1
05072452001	138569		867/1 TORX® 100x TX 40x25	1

Bit-Box 20 TX



Code	EAN			
	4013288			
05057770001	187994		867/1 TORX® 20x TX 20x25	20
05057773001	188007		867/1 TORX® 20x TX 25x25	20

867/1 Z TORX® Wedge Bits-kärjet

Kartiomaisen profiilin ansiosta TORX-® ruuvi puristuu tiukasti kiinni kärkeen.

Sitkeäksi karkaistu, yleiskäyttöön. 1/4" kuusiokanta, sopii standardin DIN ISO 1173-D 6,3 mukaisiin pitimiin.

867/1 Z TORX® Wedge Bits-kärjet



Code	EAN									
	4013288		mm							
05066455001	016034		TX 15	25	1"					10
05066460001	016041		TX 20	25	1"					10
05066465001	016058		TX 25	25	1"					10



867/1 ZA TORX® Bits-kärjet tapilla

Mukana tappi. Tappi ja ruuvin sisällä oleva reikä tekevät työkalun keskittämistä helppoa.

Sitkeäksi karkaistu, yleiskäyttöön. 1/4" kuusiokanta, sopii standardin DIN ISO 1173-D 6,3 mukaisiin pitimiin.

867/1 ZA TORX® Bits-kärjet tapilla



Code	EAN					
			mm	"	mm	
05066081001	107190	TX 15	25	1"	4,0	10
05066082001	107206	TX 20	25	1"	5,0	10
05066083001	107213	TX 25	25	1"	5,0	10

Impaktor bits-kärjet ja pidin - Ruuvaustyökaluun kohdistuviin äärimmäisiin vaatimuksiin

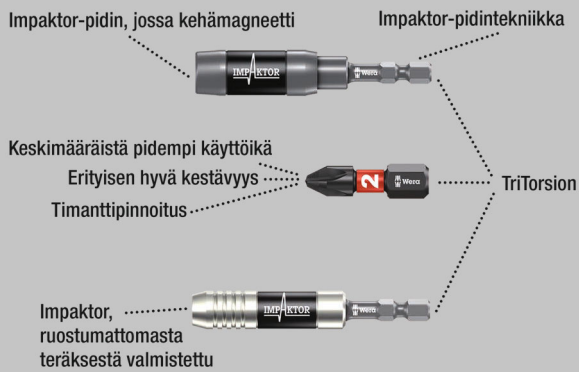

Laadukkaat Bits-kärjet sisä TORX® ruuveille. Impaktor-teknikka takaa merkittävästi paremman käyttöiän myös äärimmäisen vaativissa töissä. Karkean timanttihiukkaspinnoitteen tuoma parannettu kitka bits-kärjessä estää kärjen poisluiskahtamisen ruuvista. Soveltuu käytettäväksi erityisen hyvin tavallisten iskuruuvinvääntimien kanssa. 1/4" kuusiokanta, sopii standardin DIN ISO 1173-F 6,3 mukaisiin pitimiin.

867/4 IMP DC TORX® DIY Impaktor Bits-kärjet



Code	EAN	
	4013288	
05057664001	163172	867/4 IMP DC 5x TX 20x50
05057665001	157515	867/4 IMP DC 5x TX 25x50
05057666001	157522	867/4 IMP DC 5x TX 30x50
05057667001	157539	867/4 IMP DC 5x TX 40x50

867/4 IMP DC SB Impaktor Bits-kärjet



Code	EAN	
	4013288	
05073964001	163257	867/4 IMP DC 1x TX 20x50
05073965001	158529	867/4 IMP DC 1x TX 25x50
05073966001	158536	867/4 IMP DC 1x TX 30x50
05073967001	158543	867/4 IMP DC 1x TX 40x50

TORX® Työkalut, joissa pitotoiminto

Puristusvoima pitää TORX®-ruuvit tiukasti paikoillaan.

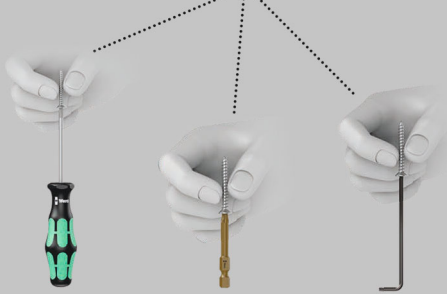

Weran kehittämien TORX® HF -työkalujen (HF = pitotoiminto) geometria on paranneltu versio alkuperäisestä TORX® profiilista.

Työkalun kärjen ja ruuviprofiilin välinen puristusvoima pitää ruuvit varmasti kiinni kärjessä! 1/4" kuusiokanta, sopii standardin DIN ISO 1173-F 6,3 mukaisiin pitimiin.

867/4 TORX® HF Bits-kärjet pitotoiminnolla

- Sisä TORX® ruuveille
- Pitotoiminnolla TORX® ruuveille
- Soveltuvat myös Würth ASSY -ruuveille ja Altenloh SPAX T-STAR plus -ruuveille
- 1/4" kuusiokantakiinnitys (Wera-liitäntäsarja 4)
- Take it easy -värikoodausjärjestelmä: Värikoodit koon mukaan

867/4 TORX® HF Bits-kärjet pitotoiminnolla



	EAN						
Code	4013288		mm	mm	mm		
05060505001	226747	TX 8	50	2"	3,0		10
05060506001	226754	TX 10	50	2"	4,0		10
05060507001	226761	TX 15	50	2"	4,0		10
05060508001	226778	TX 20	50	2"	4,5		10
05060509001	226785	TX 25	50	2"	6,0		10
05060510001	226792	TX 30	50	2"	6,0		10
05060511001 ¹⁾	226808	TX 40	50	2"	-		10

¹⁾Läpi kulkeva kuusiokanta; ei Take it easy.

867/4 KK TORX® Bits-kärjet

Pallo pää: Pallomaisen profiilin ansiosta ruuvien kiertäminen on mahdollista myös silloin, kun avain on vinossa suhteessa ruuvien akseliin. Sitkeäksi karkaistu, yleiskäyttöön. 1/4" kuusiokanta, sopii standardin DIN ISO 1173-F 6,3 mukaisiin pitimiin.

- 1/4" kuusiokantakiinnitys (Wera-liitäntäsarja 4)

867/4 KK TORX® Bits-kärjet



	EAN						
Code	4013288		mm	mm	mm		
05059700001	155979	TX 10	89	3 1/2"			5
05059701001	155986	TX 15	89	3 1/2"			5
05059702001	155993	TX 20	89	3 1/2"			5
05059703001	156006	TX 25	89	3 1/2"			5
05059704001	156013	TX 30	89	3 1/2"			5
05059705001	156020	TX 40	89	3 1/2"			5



867/4 Z TORX® Bits-kärjet

Laadukkaat bits-kärjet sisä-TORX®-ruuveille.

Sitkeäksi karkaistu, yleiskäyttöön. 1/4"-kuusiokanta, sopii standardin DIN ISO 1173-F 6,3 mukaisiin pitimiin.

867/4 Z TORX® Bits-kärjet



Code	EAN						
Code	4013288		mm	mm	mm		
05135200001	107138	TX 1	50	2"	2,0		10
05135201001	107145	TX 2	50	2"	2,0		10
05135202001	112620	TX 3	50	2"	2,0		10
05135204001	041333	TX 4	50	2"	3,0		10
05135205001	031808	TX 5	50	2"	3,0		10
05308428001	041340	TX 6	50	2"	3,0		10
05134740001	035905	TX 6	70	2 3/4"	3,0		10
05332600001	033895	TX 6	89	3 1/2"	3,0		10
05328448001	038432	TX 6	152	6"	3,0		10
05160830001	113283	TX 7	50	2"	3,0		10
05345047001	128423	TX 7	70	2 3/4"	3,0		10
05060131001	030498	TX 8	50	2"	3,0		10
05060098001	030504	TX 8	70	2 3/4"	3,0		10
05060185001	030511	TX 8	89	3 1/2"	3,0		10
05060195001	030528	TX 8	152	6"	3,0		10
05319835001	128430	TX 9	70	2 3/4"	3,0		10
05060193001	155566	TX 9	89	3 1/2"	3,0		10
05060194001	156945	TX 9	152	6"	3,0		10
05060132001	030535	TX 10	50	2"	4,0		10
05060100001	016171	TX 10	70	2 3/4"	4,0		10
05060186001	030481	TX 10	89	3 1/2"	4,0		10
05060196001	030542	TX 10	152	6"	4,0		10
05060133001	030559	TX 15	50	2"	4,0		10
05060105001	016188	TX 15	70	2 3/4"	4,0		10
05060187001	030566	TX 15	89	3 1/2"	4,0		10
05060197001	030573	TX 15	152	6"	4,0		10
05060134001	030580	TX 20	50	2"	4,5		10
05060110001	016195	TX 20	70	2 3/4"	4,5		10
05060188001	030597	TX 20	89	3 1/2"	4,5		10
05060198001	030603	TX 20	152	6"	4,5		10
05060135001	030610	TX 25	50	2"	6,0		10
05060115001	016201	TX 25	70	2 3/4"	6,0		10
05060189001	030627	TX 25	89	3 1/2"	6,0		10
05060199001	030634	TX 25	152	6"	6,0		10
05060136001	030641	TX 27	50	2"	6,0		10
05060120001	016218	TX 27	70	2 3/4"	6,0		10
05060190001	030658	TX 27	89	3 1/2"	6,0		10
05060200001	030665	TX 27	152	6"	6,0		10
05060137001	030672	TX 30	50	2"	6,0		10
05060125001	016225	TX 30	70	2 3/4"	6,0		10
05060191001	030689	TX 30	89	3 1/2"	6,0		10
05060201001	030696	TX 30	152	6"	6,0		10
05060138001	030702	TX 40	50	2"	-		10
05060130001	016232	TX 40	70	2 3/4"	-		10
05060192001	030719	TX 40	89	3 1/2"	-		10
05060202001	030726	TX 40	152	6"	-		10

867/4 Z SB TORX® Bits-kärjet



Code	EAN			
Code	4013288			
05073720001	132789		867/4 Z TORX® 2x TX 10x50	3
05073526001	105929		867/4 Z TORX® 1x TX 10x89	5
05073470001	226273		867/4 Z TORX® 3x TX 10x89	1
05136311001	213891		867/4 Z TORX® 1x TX 10x152	3
05073721001	132796		867/4 Z TORX® 2x TX 15x50	3
05073527001	105936		867/4 Z TORX® 1x TX 15x89	5
05073471001	226228		867/4 Z TORX® 3x TX 15x89	1
05136312001	213907		867/4 Z TORX® 1x TX 15x152	3
05073722001	132802		867/4 Z TORX® 2x TX 20x50	3
05073528001	105943		867/4 Z TORX® 1x TX 20x89	5
05073472001	226235		867/4 Z TORX® 3x TX 20x89	1
05136313001	213914		867/4 Z TORX® 1x TX 20x152	3
05073723001	132826		867/4 Z TORX® 2x TX 25x50	3
05073529001	105950		867/4 Z TORX® 1x TX 25x89	5
05073473001	226242		867/4 Z TORX® 3x TX 25x89	1
05136314001	213921		867/4 Z TORX® 1x TX 25x152	3
05073724001	132833		867/4 Z TORX® 2x TX 30x50	3
05073530001	105967		867/4 Z TORX® 1x TX 30x89	5
05073474001	226259		867/4 Z TORX® 3x TX 30x89	1
05136315001	213938		867/4 Z TORX® 1x TX 30x152	3
05073531001	105974		867/4 Z TORX® 1x TX 40x89	5
05136316001	213945		867/4 Z TORX® 1x TX 40x152	3

867/2 Z TORX® Bits-kärjet

Sitkeäksi karkaistu, yleiskäyttöön. $\frac{5}{16}$ " kuusiokanta, sopii standardin DIN ISO 1173-D 8 mukaisiin pitimiin.

867/2 Z TORX® Bits-kärjet



	EAN		$\frac{1}{4}$ "	$\frac{1}{4}$ "	\varnothing		
Code	4013288		mm		mm		
05066901001	016096	TX 20	35	1 $\frac{3}{8}$ "	4,5		10
05066900001	016102	TX 25	35	1 $\frac{3}{8}$ "	5,8		10
05066902001	016119	TX 27	35	1 $\frac{3}{8}$ "	5,8		10
05066905001	016126	TX 30	35	1 $\frac{3}{8}$ "	6,0		10
05066910001	016133	TX 40	35	1 $\frac{3}{8}$ "	7,0		10
05066915001	016140	TX 45	35	1 $\frac{3}{8}$ "	-		10
05066920001	016157	TX 50	35	1 $\frac{3}{8}$ "	-		10
05066941001	104007	TX 50	50	2"	-		10
05066950001	104526	TX 50	70	2 $\frac{3}{4}$ "	-		10
05066925001	016164	TX 55	35	1 $\frac{3}{8}$ "	12,0		10

867/12 TORX® Bits-kärjet

Sitkeäksi karkaistu, yleiskäyttöön. Kierrelitöntä M 5.

867/12 TORX® Bits-kärjet



	EAN		$\frac{1}{4}$ "	$\frac{1}{4}$ "	\varnothing		
Code	4013288		mm		mm		
05064155001	026484	TX 20	45	1 $\frac{3}{4}$ "	6,0		10

867/15 TORX® Bits-kärjet

Sitkeäksi karkaistu, yleiskäyttöön. Kierrelitöntä M 6.

867/15 TORX® Bits-kärjet



	EAN		$\frac{1}{4}$ "	$\frac{1}{4}$ "	\varnothing		
Code	4013288		mm		mm		
05064170001	032607	TX 20	45	1 $\frac{3}{4}$ "	8,0		10
05064175001	032980	TX 25	45	1 $\frac{3}{4}$ "	8,0		10

867/9 C TORX® Bits-kärjet, Halfmoon

Kiinnitys: 4 mm:n Halfmoon-kiinnitys liitettäväksi suoraan koneeseen.

867/9 C TORX® Bits-kärjet, Halfmoon



	EAN		$\frac{1}{4}$ "	$\frac{1}{4}$ "	\varnothing		
Code	4013288		mm		mm		
05135220001	112637	TX 1	44	1 $\frac{47}{64}$ "	1,5		10
05135221001	112644	TX 2	44	1 $\frac{47}{64}$ "	1,5		10
05135222001	112651	TX 3	44	1 $\frac{47}{64}$ "	1,7		10
05345352001	113597	TX 4	44	1 $\frac{47}{64}$ "	1,8		10
05345018001	113504	TX 4	64	2 $\frac{33}{64}$ "	2,0		10
05200496001	214881	TX 5	44	1 $\frac{47}{64}$ "	1,6		10
05345351001	113580	TX 5	44	1 $\frac{47}{64}$ "	3,0		10
05345032001	113542	TX 5	64	2 $\frac{33}{64}$ "	2,0		10
05345350001	113573	TX 6	44	1 $\frac{47}{64}$ "	3,0		10
05345056001	113566	TX 6	64	2 $\frac{33}{64}$ "	2,0		10
05332610001	035868	TX 6	70	2 $\frac{3}{4}$ "	3,0		10
05345035001	113559	TX 7	64	2 $\frac{33}{64}$ "	2,3		10
05345026001	113528	TX 8	44	1 $\frac{47}{64}$ "	3,0		10
05345028001	113535	TX 8	64	2 $\frac{33}{64}$ "	3,0		10
05332609001	035714	TX 8	70	2 $\frac{3}{4}$ "	3,0		10
05332607001	037107	TX 10	70	2 $\frac{3}{4}$ "	3,0		10

867/1 Z TORX® BO Bits-kärjet reiällä

Bits-kärjessä oleva reikä ja TORX® BO -ruuvissa oleva tappi estää luvattoman irrottamisen. Turvaruuvaus. Sitkeäksi karkaistu, yleiskäyttöön.

$\frac{1}{4}$ " kuusiokanta, sopii standardin DIN ISO 1173-D 6,3 mukaisiin pitimiin.

867/1 Z TORX® BO Bits-kärjet reiällä



	EAN		$\frac{1}{4}$ "	$\frac{1}{4}$ "			
Code	4013288		mm				
05066497001	015822	TX 7	25	1"			10
05066498001	015839	TX 8	25	1"			10
05066499001	015846	TX 9	25	1"			10
05066500001	015853	TX 10	25	1"			10
05066505001	015860	TX 15	25	1"			10
05066510001	015877	TX 20	25	1"			10
05066515001	015884	TX 25	25	1"			10
05066520001	015891	TX 27	25	1"			10
05066525001	015907	TX 30	25	1"			10
05066530001	015914	TX 40	25	1"			10



867/1 Z TORX® BO SB Bits-kärjet reiällä



Code	EAN			
	4013288			
05073064001	202666		867/1 Z TORX® BO 2x TX 20x25	5
05073065001	202673		867/1 Z TORX® BO 2x TX 25x25	5
05073066001	202680		867/1 Z TORX® BO 2x TX 30x25	5

3867/4 TORX® BO reiälliset Bits-kärjet, ruostumaton teräs

Laadukkaat ruostumattomasta teräksestä valmistetut Bits-kärjet sisä TORX® ruuveille. Wera'n Stainless työkalut on valmistettu ruostumattomasta teräksestä, jolloin vältetään ruma, ulkoisen ruosteen muodostuminen. 1/4" kuusiokanta, sopii standardin DIN ISO 1173-F 6,3 mukaisiin pitimiin.

3867/4 TORX® BO reiälliset Bits-kärjet, ruostumaton teräs



Code	EAN						
	4013288		mm		mm		
05071089001	115546	TX 10	89	3 1/2"	4,0		10
05071090001	115553	TX 15	89	3 1/2"	4,0		10
05071091001	115560	TX 20	89	3 1/2"	4,5		10
05071092001	115577	TX 25	89	3 1/2"	5,5		10
05071094001	115584	TX 30	89	3 1/2"	6,0		10

867/4 Z TORX® BO Bits-kärjet reiällä

Sitkeäksi karkaistu, yleiskäyttöön. 1/4" kuusiokanta, sopii standardin DIN ISO 1173-F 6,3 mukaisiin pitimiin.

867/4 Z TORX® BO Bits-kärjet reiällä



Code	EAN						
	4013288		mm		mm		
05060139001	030733	TX 8	70	2 3/4"	3,0		10
05060048001	094513	TX 8	89	3 1/2"	3,0		10
05060049001	094520	TX 9	89	3 1/2"	3,0		10
05060140001	026897	TX 10	70	2 3/4"	4,0		10
05060050001	094537	TX 10	89	3 1/2"	4,0		5
05060141001	030740	TX 15	70	2 3/4"	4,0		10
05060051001	094544	TX 15	89	3 1/2"	4,0		5
05060142001	026903	TX 20	70	2 3/4"	4,5		10
05060052001	094551	TX 20	89	3 1/2"	4,5		5
05060143001	026910	TX 25	70	2 3/4"	6,0		10
05060053001	094568	TX 25	89	3 1/2"	6,0		10
05060144001	026927	TX 27	70	2 3/4"	6,0		10
05060057001	094643	TX 27	89	3 1/2"	6,0		5
05060145001	026934	TX 30	70	2 3/4"	6,0		10
05060054001	094575	TX 30	89	3 1/2"	6,0		5
05060146001	026941	TX 40	70	2 3/4"	-		10
05060056001	094582	TX 40	89	3 1/2"	-		5

867/4 Z SB TORX® BO Bits-kärjet reiällä



Code	EAN			
	4013288			
05073070001	202604		867/4 Z TORX® BO 2x TX 20x70	5
05073071001	202611		867/4 Z TORX® BO 2x TX 25x70	5
05073072001	202628		867/4 Z TORX® BO 2x TX 30x70	5
05073073001	202574		867/4 Z TORX® BO 2x TX 40x70	5

867/1 IP TORX PLUS® Bits-kärjet

TORX PLUS® -profiili: Verrattuna tavalliseen TORX® profiiliin vääntömomentin ruuvinkantaan välittävät sakarat ovat ellipsin muotoisia eivätkä pyöreitä. Näin ruuvauksessa käytetty voima jakautuu tavallista suuremmalle pinnalle.

Ruuvaukseen voidaan käyttää korkeita vääntömomenteja, ja ruuvin ja työkalun käyttöikä on tavallista korkeampi. Kova, yleiskäyttöön. 1/4" kuusiokanta, sopii standardin DIN ISO 1173-D 6,3 mukaisiin pitimiin.

867/1 IP TORX PLUS® Bits-kärjet



Code	EAN		┆	┆				
	4013288		mm					
05135120001	112606	1 IP	25	1"				10
05135121001	112613	2 IP	25	1"				10
05160956001	113313	3 IP	25	1"				10
05134695001	103109	4 IP	25	1"				10
05066272001	035684	5 IP	25	1"				10
05066274001	031556	6 IP	25	1"				10
05066276001	031563	7 IP	25	1"				10
05066278001	031570	8 IP	25	1"				10
05066279001	033635	9 IP	25	1"				10
05066280001	031549	10 IP	25	1"				10
05066282001	031587	15 IP	25	1"				10
05066284001	031594	20 IP	25	1"				10
05066286001	031600	25 IP	25	1"				10
05066287001	031617	27 IP	25	1"				10
05066288001	031624	30 IP	25	1"				10
05066290001	031631	40 IP	25	1"				10

867/4 IP TORX PLUS® Bits-kärjet



	EAN		┆	┆	∅			
Code	4013288		mm		mm			
05134664001	112514	1 IP	50	2"	2,0			10
05134665001	112521	2 IP	50	2"	2,0			10
05134668001	106568	3 IP	50	2"	2,0			10
05134691001	103093	4 IP	50	2"	3,0			10
05134678001	098030	5 IP	50	2"	3,0			10
05134680001	037220	6 IP	50	2"	3,0			10
05134667001	095596	6 IP	89	3 1/2"	3,0			10
05134690001	095602	6 IP	152	6"	3,0			10
05134681001	037237	7 IP	50	2"	3,0			10
05134679001	037190	8 IP	50	2"	3,0			10
05134670001	032812	8 IP	89	3 1/2"	3,0			10
05134682001	037244	8 IP	152	6"	3,0			10
05160917001	038951	9 IP	50	2"	3,0			10
05134669001	033871	9 IP	89	3 1/2"	3,0			10
05134683001	037251	10 IP	50	2"	4,0			10
05134684001	037268	10 IP	70	2 3/4"	4,0			10
05134671001	032829	10 IP	89	3 1/2"	4,0			10
05134685001	037275	15 IP	50	2"	4,0			10
05134686001	037282	15 IP	70	2 3/4"	4,0			10
05134672001	032836	15 IP	89	3 1/2"	4,0			10
05134687001	037299	20 IP	50	2"	4,5			10
05134688001	037305	20 IP	70	2 3/4"	4,5			10
05134673001	032843	20 IP	89	3 1/2"	4,5			10
05134609001	224767	25 IP	50	2"	6,0			10
05134674001	032850	25 IP	89	3 1/2"	6,0			10
05134675001	032867	27 IP	89	3 1/2"	6,0			10
05320430001	113382	30 IP	50	2"	6,0			10
05134676001	032874	30 IP	89	3 1/2"	6,0			10
05134677001	032881	40 IP	89	3 1/2"	-			10

867/9 C IP TORX PLUS® Bits-kärjet, Halfmoon

Kovat Bits-kärjet TORX® ruuveille. Kiinnitys: 4 mm:n Halfmoon-kiinnitys liitettäväksi suoraan koneeseen.

867/9 C IP TORX PLUS® Bits-kärjet, Halfmoon



	EAN		┆	┆	∅	┆	┆	
Code	4013288		mm		mm	mm		
05135230001	112668	1 IP	44	1 47/64"	1,5	20	25/32"	10
05135231001	112675	2 IP	44	1 47/64"	1,5	20	25/32"	10
05135232001	112682	3 IP	44	1 47/64"	1,7	20	25/32"	10
05326310001	113399	4 IP	44	1 47/64"	2,0	20	25/32"	10
05345019001	113511	4 IP	64	2 33/64"	2,0	20	25/32"	10
05135233001	112699	5 IP	44	1 47/64"	2,0	20	25/32"	10
05344900001	113498	6 IP	44	1 47/64"	2,25	20	25/32"	10
05135234001	112705	8 IP	44	1 47/64"	3,0	20	25/32"	10
05332606001	037091	8 IP	70	2 3/4"	3,0	20	25/32"	10
05135235001	112712	10 IP	44	1 47/64"	3,0	20	25/32"	10



IPR TORX PLUS®

5-sakarainen TORX PLUS® -profiili reiällä. Kiinnitysgeometriaa on pienennetty yhdellä sakaralla ja siihen on lisätty reikä, mikä estää sen, ettei turvaruuviliitäntöjä voi avata luvatta. Näitä ruuveja ei voi käyttää tavallisilla, kaupasta saatavilla työkaluilla. Huomio: Turvaprofiili – myynti ainoastaan valtuutetuille asiakkaille. Oikeus ostaa on osoitettava kirjallisesti.

867/1 IPR TORX PLUS® Bits-kärjet reiällä



	EAN						
Code	4013288		mm				
05134699001	034878	8 IPR	25	1"			10
05134698001	037817	9 IPR	25	1"			10
05134700001	034823	10 IPR	25	1"			10
05134701001	034724	15 IPR	25	1"			10
05134702001	034731	20 IPR	25	1"			10
05134703001	034748	25 IPR	25	1"			10
05134704001	034847	27 IPR	25	1"			10
05134705001	034830	30 IPR	25	1"			10
05134706001	034854	40 IPR	35	1 3/8"			10
05134707001	034861	45 IPR	35	1 3/8"			10

867/4 IPR TORX PLUS® Bits-kärjet reiällä

Laadukkaat Bits-kärjet TORX® ruuveille. 5-sakarainen TORX PLUS® profiili. 1/4" kuusiokanta, sopii standardin DIN ISO 1173-F 6,3 mukaisiin pitimiin.

867/4 IPR TORX PLUS® Bits-kärjet reiällä



	EAN						
Code	4013288		mm		mm		
05160821001	160867	10 IPR	50	2"	4,0		10
05134657001	155665	10 IPR	89	3 1/2"	4,0		10
05134654001	155641	15 IPR	50	2"	4,0		10
05134720001	037206	15 IPR	89	3 1/2"	4,0		10
05204126001	160874	20 IPR	50	2"	4,5		10
05259135001	160881	20 IPR	89	3 1/2"	4,5		10
05134655001	155658	25 IPR	50	2"	6,0		10
05134722001	160904	25 IPR	89	3 1/2"	6,0		10
05134656001	156952	27 IPR	50	2"	6,0		10
05134658001	155672	27 IPR	89	3 1/2"	6,0		10
05134732001	160911	30 IPR	50	2"	6,0		10
05134723001	160935	30 IPR	89	3 1/2"	6,0		10

BiTorsion-järjestelmä - Pidentää käyttöikää

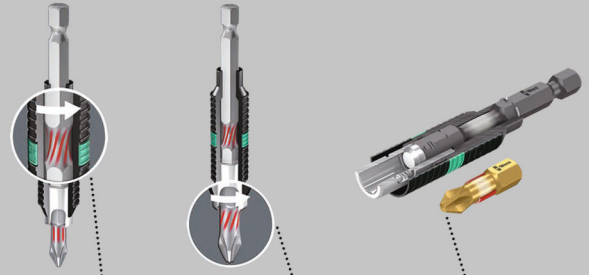

Pienten kuormitushuippujen vaimennus pitimessä

Korkeiden kuormitushuippujen vaimennus bits-kärjessä

Ei ennen aikaista kulumista kuormitushuipuista johtuen

800/1 BDC Bits-kärjet

Bits-kärjet uraruuveille. Bits-kärkien päässä pieniä timanttihiukkasia. Ne takaavat varman pysyvyyden ruuvinkannassa, vähentävät tarvittavaa painetta ja poisluiskahtamisen vaaraa. Torsion-alue, johon kineettinen energia johdetaan kuormitushuipuissa.

Tämä lisää merkittävästi tuotteen käyttöikää. 1/4" kuusiokanta, sopii standardin DIN ISO 1173-D 6,3 mukaisiin pitimiin.

800/1 BDC Bits-kärjet



	EAN						
Code	4013288		mm	mm	mm		
05056172001	033949	0,8	5,5	25	1"		10
05056174001	033956	1,0	5,5	25	1"		10
05056176001	033963	1,2	6,5	25	1"		10

800/1 BTZ Bits-kärjet

Torsion-alue, johon kineettinen energia johdetaan kuormitushuipussa. Tämä lisää merkittävästi tuotteen käyttöikää.

Sitkeäksi karkaistu, yleiskäyttöön. 1/4" kuusiokanta, sopii standardin DIN ISO 1173-D 6,3 mukaisiin pitimiin.

800/1 BTZ Bits-kärjet



Code	EAN	∇	∇	∇	∇	∅	
05056064001	034427	0,8	5,5	25	1"		10
05056066001	034434	1,0	5,5	25	1"		10
05056068001	034441	1,2	6,5	25	1"		10

800/1 TZ Bits-kärjet

Bits-kärjet uraruuveille, joissa Torsion-alue ennenaikaista kulumista vastaan. Sitkeäksi karkaistu, yleiskäyttöön. 1/4" kuusiokanta, sopii standardin DIN ISO 1173-D 6,3 mukaisiin pitimiin.

800/1 TZ Bits-kärjet



Code	EAN	∇	∇	∇	∇	∅	
05056203001	011145	0,5	4,0	25	1"	4,0	10
05056210001	011152	0,6	4,5	25	1"	4,5	10
05056220001	011169	0,8	5,5	25	1"	5,5	10
05056225001	011176	1,0	5,5	25	1"	5,5	10
05056233001	011183	1,2	6,5	25	1"	6,2	10
05056240001	011190	1,6	8,0	25	1"	8,0	10

800/1 Z Bits-kärjet

Sitkeäksi karkaistut Bits-kärjet uraruuveille, yleiskäyttöön. 1/4" kuusiokanta, sopii standardin DIN ISO 1173-D 6,3 mukaisiin pitimiin.

800/1 Z Bits-kärjet



Code	EAN	∇	∇	∇	∇	∅	
05056200001	040831	0,5	3,0	25	1"	3,0	10
05072050001	030467	0,5	4,0	25	1"	4,0	10
05072055001	010933	0,6	4,5	25	1"	4,5	10
05072057001	010940	0,8	5,5	25	1"	5,5	10
05072059001	010957	1,0	5,5	25	1"	5,5	10
05072061001	010964	1,2	6,5	25	1"	6,2	10
05072063001	030450	1,2	8,0	25	1"	8,0	10
05072065001	010971	1,6	8,0	25	1"	8,0	10

Kraftform Stainless - Ruostumaton teräs estää ulkoisen ruosteen muodostumisen



Laadukkaat ruostumattomasta teräksestä valmistetut Bits-kärjet uraruuveille. Weran Stainless työkalut on valmistettu ruostumattomasta teräksestä, jolloin vältetään ruma, ulkoisen ruosteen muodostuminen. 1/4" kuusiokanta, sopii standardin DIN ISO 1173-F 6,3 mukaisiin pitimiin.

3800/4 Bits-kärjet uraruuveille, ruostumaton teräs



Code	EAN	∇	∇	∇	∇		
05071080001	115669	1,0	5,5	89	3 1/2"		10

800/4 Z Bits-kärjet

Sitkeäksi karkaistut Bits-kärjet uraruuveille, yleiskäyttöön.

1/4" kuusiokanta, sopii standardin DIN ISO 1173-F 6,3 mukaisiin pitimiin.

800/4 Z Bits-kärjet



	EAN						
Code	4013288	mm	mm	mm	mm	mm	
05059305001	011480	0,5	3,0	50	2"	3,0	10
05059466001	011497	0,5	3,0	70	2 3/4"	3,0	10
05059307001	011503	0,5	4,0	50	2"	4,0	10
05059310001	011510	0,6	3,5	50	2"	3,5	10
05059472001	011527	0,6	3,5	70	2 3/4"	3,5	10
05059450001	031471	0,6	3,5	152	6"	3,5	10
05059315001	011534	0,6	4,5	50	2"	4,5	10
05059489001	094230	0,6	4,5	89	3 1/2"	4,5	10
05059320001	011541	0,8	4,0	50	2"	4,0	10
05059478001	011558	0,8	4,0	70	2 3/4"	4,0	10
05059480001	011565	0,8	4,0	89	3 1/2"	4,0	10
05059451001	031389	0,8	4,0	152	6"	4,0	10
05059325001	011572	0,8	5,5	50	2"	5,5	10
05059330001	011589	1,0	5,5	50	2"	5,5	10
05059486001	011596	1,0	5,5	70	2 3/4"	5,5	10
05059488001	011602	1,0	5,5	89	3 1/2"	5,5	10
05059452001	031235	1,0	5,5	152	6"	5,5	10
05059335001	035004	1,0	6,0	50	2"	6,0	10
05059337001	011619	1,2	6,5	50	2"	6,2	10
05059492001	011626	1,2	6,5	70	2 3/4"	6,2	10
05059490001	094247	1,2	6,5	89	3 1/2"	6,2	10
05059453001	031488	1,2	6,5	152	6"	6,2	10
05059340001	011633	1,2	8,0	50	2"	8,0	10
05059496001	011640	1,2	8,0	89	3 1/2"	8,0	10
05059345001	011657	1,6	8,0	50	2"	8,0	10
05059500001	011664	1,6	8,0	89	3 1/2"	8,0	10

800/2 Z Bits-kärjet

Sitkeäksi karkaistut Bits-kärjet uraruuveille, yleiskäyttöön.

5/16" kuusiokanta, sopii standardin DIN ISO 1173-D 8 mukaisiin pitimiin.

800/2 Z Bits-kärjet



	EAN						
Code	4013288	mm	mm	mm	mm	mm	
05057225001	011275	1,2	8,0	41	1 19/32"	7,8	10
05057235001	011299	1,6	10,0	41	1 19/32"	7,8	10
05057240001	011305	2,0	12,0	41	1 19/32"	12,0	10

800/9 C Bits-kärjet

Kovat Bits-kärjet ennen aikaista murtumista vastaan.

Kiinnitys: Halfmoon, 4 mm.

800/9 C Bits-kärjet



	EAN						
Code	4013288	mm	mm	mm	mm	mm	
05135265001	168276	0,23	1,5	44	1 47/64"	1,5	10
05135264001	194770	0,35	2,5	44	1 47/64"	2,5	10
05135266001	168283	0,40	2,0	44	1 47/64"	2,0	10
05135267001	168290	0,50	3,0	44	1 47/64"	3,0	10

Impaktor bits-kärjet ja pidin - Ruuvaustyökaluun kohdistuviin äärimmäisiin vaatimuksiin

Impaktor-pidin, jossa kehämagneetti

Impaktor-pidintekniikka

Keskimääräistä pidempi käyttöikä

Erytisen hyvä kestävyys

Timanttipinnoitus

TriTorsion

Impaktor, ruostumattomasta teräksestä valmistettu

Laadukkaat Impaktor Bits-kärjet kuusiokoloruuveille.

Impaktor-teknikka takaa merkittävästi paremman

käyttöiän myös äärimmäisen vaativissa töissä. Karkean

timanttihiukkaspinnoitteen tuoma parannettu kitka bits-kärjessä estää kärjen poisluiskahtamisen ruuvista.

Hex-Plus-profiilin ansiosta kontaktipinnat ruuvinkannan sisällä ovat normaalia suuremmat. Tämän ansiosta voima välittyy tasaisemmin ja ruuvinkannan tai työkalun vaurioitumiselta vältytään. 1/4" kuusiokanta, sopii standardin DIN ISO 1173-D 6,3 mukaisiin pitimiin.

840/1 IMP DC Hex-Plus DIY Impaktor Bits-kärjet

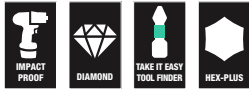

Code	EAN			
	4013288			
05057603001	178701	⊙	840/1 IMP DC 10x 3.0x25	1
05057604001	157560	⊙	840/1 IMP DC 10x 4.0x25	1
05057605001	157423	⊙	840/1 IMP DC 10x 5.0x25	1
05057606001	157430	⊙	840/4 IMP DC 10x 6.0x25	1

840/1 IMP DC SB Impaktor Bits-kärjet



Code	EAN			
	4013288			
05073904001	158338	⊙	840/1 IMP DC 1x 4.0x25	5
05073905001	158345	⊙	840/1 IMP DC 1x 5.0x25	5
05073906001	158352	⊙	840/1 IMP DC 1x 6.0x25	5

Krafftform Stainless - Ruostumaton teräs estää ulkoisen ruosteen muodostumisen

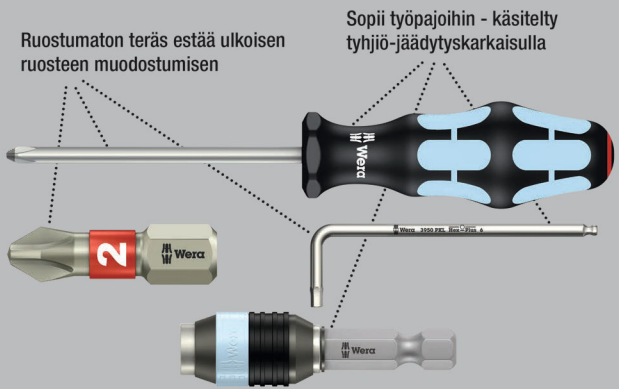

Laadukkaat ruostumattomasta teräksestä valmistetut Bits-kärjet kuusiokoloruuveille. Weran Stainless työkalut on valmistettu ruostumattomasta teräksestä, jolloin vältetään ruma, ulkoisen ruosteen muodostuminen.

Hex-Plus-profiilin ansiosta kontaktipinnat ruuvinkannan sisällä ovat normaalia suuremmat. Tämän ansiosta voima välittyy tasaisemmin ja ruuvinkannan tai työkalun vaurioitumiselta välttytään. Torsion-alue: Torsion-bits-kärjillä vaimennetaan vääntömomenttihiippuja Torsion-alueella. Ennenaikainen kuluminen vältetään, bits-kärjen käyttöikä kasvaa. 1/4" kuusiokanta, sopii standardin DIN ISO 1173-D 6,3 mukaisiin pitimiin.

3840/1 TS Bits-kärjet, ruostumaton teräs



Code	EAN	⊙	⊙	┆	┆				
05071070001	111197	1,5		25		1"			10
05071071001	111203	2,0		25		1"			10
05071072001	111210	2,5		25		1"			10
05071073001	111227	3,0		25		1"			10
05071074001	111234	4,0		25		1"			10
05071075001	111241	5,0		25		1"			10
05071077001	115478	5,5		25		1"			10
05071076001	111258	6,0		25		1"			10



BiTorsion-järjestelmä - Pidentää käyttöikää

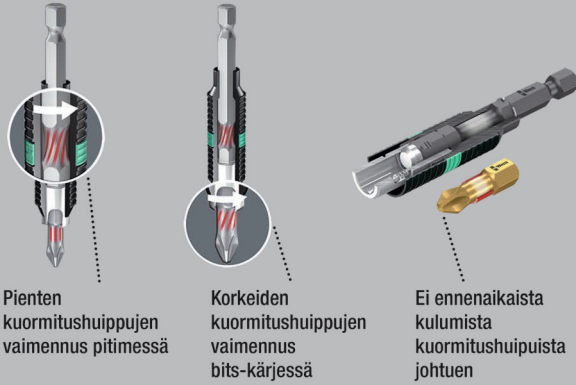

Kuusiokantaruuveille tarkoitetut BiTorsion-Bits-kärjet, joissa Torsion-alue, johon kineettinen energia johdetaan kuormitushuipuissa. Tämä lisää merkittävästi tuotteen käyttöikää.

Sitkeäksi karkaistu. 1/4" kuusiokanta, sopii standardin DIN ISO 1173-D 6,3 mukaisiin pitimiin.

840/1 BTZ Bits-kärjet



Code	EAN	Ø	L ₁	L ₂			
05056680001	182418	1,5	25	1"			10
05056681001	182425	2,0	25	1"			10
05056682001	182432	2,5	25	1"			10
05056683001	182449	3,0	25	1"			10
05056684001	182456	4,0	25	1"			10
05056685001	182463	5,0	25	1"			10
05056686001	182470	5,5	25	1"			10
05056687001	182487	6,0	25	1"			10

Hex-Plus - Parantaa kuusiokoloruuvien käyttöikää

Estää profiilin kulumisen (ruuvi ei pyörähdä)

Keskimääräistä pidempi käyttöikä

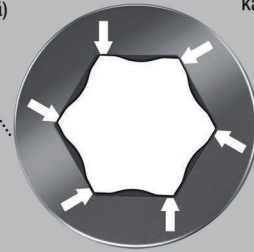

Sitkeäksi karkaistut Bits-kärjet kuusiokoloruuveille, yleiskäyttöön. Hex-Plus-profiilin ansiosta kontaktipinnat ruuvinkannan sisällä ovat normaalia suuremmat. Tämän ansiosta voima välittyy tasaisemmin ja ruuvinkannan tai työkalun vaurioitumiselta vältytään. 1/4" kuusiokanta, sopii standardin DIN ISO 1173-D 6,3 mukaisiin pitimiin.

840/1 Z Bits-kärjet



Code	EAN	Ø	Ø	L ₁	L ₂			
05056303001	012623	1,5		25	1"			10
05056305001	012630	2,0		25	1"			10
05056310001	012647	2,5		25	1"			10
05056315001	012654	3,0		25	1"			10
05056320001	012661	4,0		25	1"			10
05056325001	012678	5,0		25	1"			10
05056330001	012685	6,0		25	1"			10
05056332001	038173	7,0		25	1"			10
05056335001	012692	8,0		25	1"			10
05056340001	012708	10,0		25	1"			10
05135060001	106636		0,05"	25	1"			10
05135070001	040862		1/16"	25	1"			10
05135071001	040879		5/64"	25	1"			10
05135072001	037725		3/32"	25	1"			10
05135078001	036599		7/64"	25	1"			10
05135073001	038067		1/8"	25	1"			10
05135069001	040855		9/64"	25	1"			10
05135074001	036506		5/32"	25	1"			10
05135075001	037930		3/16"	25	1"			10
05135079001	040893		7/32"	25	1"			10
05135076001	040886		1/4"	25	1"			10
05135077001	036360		5/16"	25	1"			10
05135068001	040848		3/8"	25	1"			10

840/1 Z Sarja SB



Code	EAN			
	4013288			
05073050001	202567		840/1 Z Hex-Plus 2x 2.0x25	5
05073051001	202550		840/1 Z Hex-Plus 2x 2.5x25	5
05073052001	202512		840/1 Z Hex-Plus 2x 3.0x25	5
05073053001	202529		840/1 Z Hex-Plus 2x 4.0x25	5
05073054001	202536		840/1 Z Hex-Plus 2x 5.0x25	5
05073055001	202543		840/1 Z Hex-Plus 2x 6.0x25	5
05073342001	029607		840/1 Z Hex-Plus 1x 2.0x25; 1x 2.5x25; 1x 3.0x25	5
05073344001	029614		840/1 Z Hex-Plus 1x 4.0x25; 1x 5.0x25; 1x 6.0x25	5

842/1 Z Bits-kärjet

Pallomaisen profiilin ansiosta ruuvin kiertäminen on mahdollista myös silloin, kun avain on vinossa suhteessa ruuvin akseliin. 1/4" kuusiokanta, sopii standardin DIN ISO 1173-D 6,3 mukaisiin pitimiin.

842/1 Z Bits-kärjet



Code	EAN						
	4013288	mm	mm				
05056350001	013156	2,5	25	1"			10
05056352001	013163	3,0	25	1"			10
05056354001	013170	4,0	25	1"			10
05056356001	013187	5,0	25	1"			10
05056358001	013194	6,0	25	1"			10

Impaktor bits-kärjet ja pidin - Ruuvaustyökaluun kohdistuviin äärimmäisiin vaatimuksiin

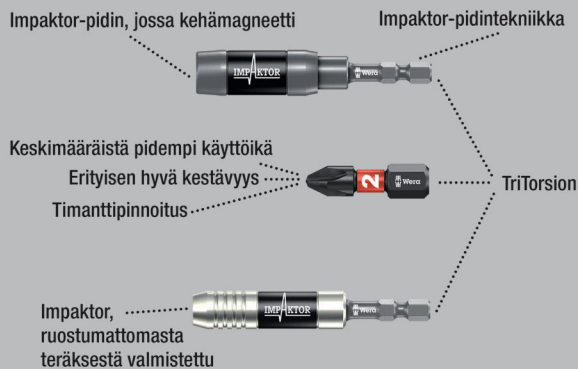

Laadukkaat Impaktor Bits-kärjet kuusiokoloruuveille. Impaktor-teknikka takaa merkittävästi paremman käyttöiän myös äärimmäisen vaativissa töissä. Karkean timanttihiukkaspinnoitteen tuoma parannettu kitka bits-kärjessä estää kärjen poisluiskahtamisen ruuvista.

Hex-Plus-profiilin ansiosta kontaktipinnat ruuvinkannan sisällä ovat normaalia suuremmat. Tämän ansiosta voima välittyy tasaisemmin ja ruuvinkannan tai työkalun vaurioitumiselta vältytään. 1/4" kuusiokanta, sopii standardin DIN ISO 1173-F 6,3 mukaisiin pitimiin.

840/4 IMP DC Hex-Plus DIY Impaktor Bits-kärjet



Code	EAN			
	4013288			
05057644001	157577		840/4 IMP DC 5x 4.0x50	1
05057645001	157492		840/4 IMP DC 5x 5.0x50	1
05057646001	157508		840/4 IMP DC 5x 6.0x50	1



840/4 IMP DC Impaktor Bits-kärjet SB



Code	EAN		
05073944001	158451	○	840/4 IMP DC 1x 4.0x50
05073945001	158468	○	840/4 IMP DC 1x 5.0x50
05073946001	158475	○	840/4 IMP DC 1x 6.0x50

Kraffform Stainless - Ruostumaton teräs estää ulkoisen ruosteen muodostumisen

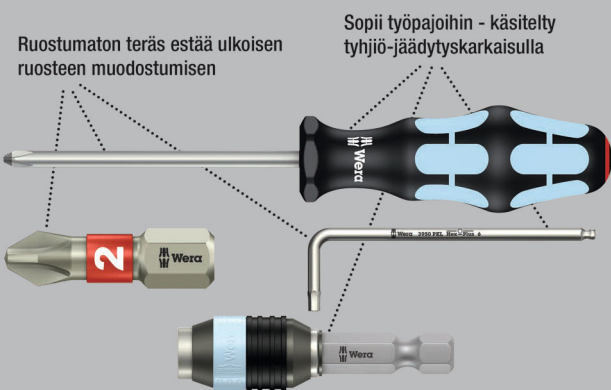

Laadukkaat ruostumattomasta teräksestä valmistetut Bits-kärjet kuusiokoloruuveille. Wera'n Stainless työkalut on valmistettu ruostumattomasta teräksestä, jolloin vältetään ruma, ulkoisen ruosteen muodostuminen. Hex-Plus-profiilin ansiosta kontaktipinnat ruuvinkannan sisällä ovat normaalia suuremmat. Tämän ansiosta voima välittyy tasaisemmin ja ruuvinkannan tai työkalun vaurioitumiselta vältetään. 1/4" kuusiokanta, sopii standardin DIN ISO 1173-F 6,3 mukaisiin pitimiin.

3840/4 Bits-kärjet, ruostumaton teräs



	EAN	mm	mm	mm	mm	
Code	4013288	mm	mm	mm	mm	
05071101001	115621	3,0	89	3 1/2"		10
05071102001	115638	4,0	89	3 1/2"		10
05071103001	115645	5,0	89	3 1/2"		10
05071104001	115652	6,0	89	3 1/2"		10
05071105001	115676		3/32"	89	3 1/2"	10
05071106001	115683		1/8"	89	3 1/2"	10
05071107001	115690		5/32"	89	3 1/2"	10
05071108001	115706		3/16"	89	3 1/2"	10

Hex-Plus - Parantaa kuusiokoloruuvien käyttöikä

Estää profiilin kulumisen (ruuvi ei pyörähdä)

Keskimääräistä pidempi käyttöikä

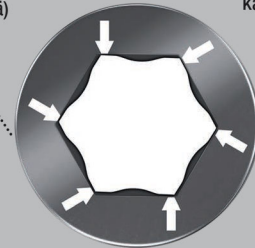

840/4 Z Take it easy -Bits-kärjet

- Take it easy -värikoodausjärjestelmä: Värikoodit profiilien ja koon mukaan

840/4 Z Bits-kärjet



	EAN	Ø	Ø	L	L	Ø		
Code	4013288	mm		mm		mm		
05160885001	200976	0,9		50	2"	2,6		10
05059602001	112408	1,5		50	2"	2,0		10
05059603001	034694	2,0		50	2"	4,0		10
05059628001	155450	2,0		89	3 1/2"	4,0		5
05059604001	034700	2,5		50	2"	4,0		10
05059629001	155467	2,5		89	3 1/2"	4,0		5
05059605001	012906	3,0		50	2"	4,0		10
05059630001	094254	3,0		89	3 1/2"	4,0		5
05380033001	156433	3,0		152	6"	4,0		5
05059610001	012913	4,0		50	2"	5,0		10
05059631001	094261	4,0		89	3 1/2"	5,0		5
05059634001	122964	4,0		152	6"	5,0		5
05059615001	012920	5,0		50	2"	6,0		10
05059632001	094278	5,0		89	3 1/2"	6,0		5
05059635001	122971	5,0		152	6"	6,0		5
05059620001	012937	6,0		50	2"	5,0		10
05059633001	094285	6,0		89	3 1/2"	-		5
05059636001	122988	6,0		152	6"	-		5
05059625001	012944	8,0		50	2"	-		10
05059637001	215031	8,0		89	3 1/2"	-		5
05350430001	161406		0,05"	50	2"	2,5		10
05135090001	107053		1/16"	50	2"	2,5		10
05380045001	156730		1/8"	152	6"	4,0		5
05135091001	036414		5/64"	50	2"	3,0		10
05059660001	155474		5/64"	89	3 1/2"	3,0		5
05135092001	036421		3/32"	50	2"	3,0		10
05059661001	155481		3/32"	89	3 1/2"	3,5		5
05135093001	036438		7/64"	50	2"	3,5		10
05059662001	155498		7/64"	89	3 1/2"	4,0		5
05135094001	036445		1/8"	50	2"	4,0		10
05059663001	155504		1/8"	89	3 1/2"	4,0		5
05135095001	036377		9/64"	50	2"	4,5		10
05059664001	155511		9/64"	89	3 1/2"	4,5		5
05380046001	156822		9/64"	152	6"	4,5		5
05135096001	036384		5/32"	50	2"	5,0		10
05059665001	155528		5/32"	89	3 1/2"	5,0		5
05380047001	156839		5/32"	152	6"	5,0		5
05135097001	036391		3/16"	50	2"	6,0		10
05059666001	155535		3/16"	89	3 1/2"	6,0		5
05380048001	156846		3/16"	152	6"	6,0		5
05135098001	036407		7/32"	50	2"	-		10
05059667001	155542		7/32"	89	3 1/2"	-		5
05380049001	156853		7/32"	152	6"	-		5
05135099001	095589		1/4"	50	2"	-		10
05059668001	155559		1/4"	89	3 1/2"	-		5
05380050001	156860		1/4"	152	6"	-		5
05346288001	103895		5/16"	50	2"	-		10

840/4 Z Bits-kärjet SB



Code	EAN			
Code	4013288			
05073056001	202468	⊙	840/4 Z Hex-Plus 2x 2.0x50	3
05073057001	202475	⊙	840/4 Z Hex-Plus 2x 2.5x50	3
05073058001	202482	⊙	840/4 Z Hex-Plus 2x 3.0x50	3
05136301001	213792	⊙	840/4 Z Hex-Plus 1x 3.0x152	3
05073059001	202499	⊙	840/4 Z Hex-Plus 2x 4.0x50	3
05136302001	213808	⊙	840/4 Z Hex-Plus 1x 4.0x152	3
05073060001	202505	⊙	840/4 Z Hex-Plus 2x 5.0x50	3
05136303001	213815	⊙	840/4 Z Hex-Plus 1x 5.0x152	3
05073061001	202444	⊙	840/4 Z Hex-Plus 2x 6.0x50	3
05136304001	213822	⊙	840/4 Z Hex-Plus 1x 6.0x152	3



842/4 Bits-kärjet

Pallomaisen profiilin ansiosta ruuvien kiertäminen on mahdollista myös silloin, kun avain on vinossa suhteessa ruuvien akseliin. 1/4" kuusiokanta, sopii standardin DIN ISO 1173-F 6,3 mukaisiin pitimiin.

842/4 Bits-kärjet



Code	EAN	Ø	Ø	L	L		
Code	4013288	mm	mm	mm	mm		
05059680001	155931	3,0		89	3 1/2"		5
05059681001	155948	4,0		89	3 1/2"		5
05059682001	155955	5,0		89	3 1/2"		5
05059683001	155962	6,0		89	3 1/2"		5
05380124001	156587		3/32"	89	3 1/2"		5
05380125001	156594		7/64"	89	3 1/2"		5
05380126001	156600		1/8"	89	3 1/2"		5
05380127001	156617		9/64"	89	3 1/2"		5
05380128001	156624		5/32"	89	3 1/2"		5
05380129001	156631		3/16"	89	3 1/2"		5
05380130001	156648		7/32"	89	3 1/2"		5
05380131001	156655		1/4"	89	3 1/2"		5

840/2 Z Bits-kärjet

Sitkeäksi karkaistut Wera Bits-kärjet kuusiokoloruuveille, yleiskäyttöön. Hex-Plus-profiilin ansiosta kontaktipinnat ruuvinkannan sisällä ovat normaalia suuremmat. Tämän ansiosta voima välittyy tasaisemmin ja ruuvinkannan tai työkalun vaurioitumiselta välttyään. 5/16" kuusiokanta, sopii standardin DIN ISO 1173-D 8 mukaisiin pitimiin.

840/2 Z Bits-kärjet



Code	EAN	Ø	Ø	L	L		
Code	4013288	mm	mm	mm	mm		
05057505001	012753	3		30	1 3/16"		10
05057510001	012760	4		30	1 3/16"		10
05057515001	012777	5		30	1 3/16"		10
05057520001	012784	6		30	1 3/16"		10
05057525001	012791	8		30	1 3/16"		10
05057530001	012807	10		30	1 3/16"		10

840/9 C Bits-kärjet

Kiinnitys: 4 mm:n Halfmoon-kiinnitys liitettäväksi suoraan koneeseen.

840/9 C Bits-kärjet



Code	EAN	Ø	L	L	Ø		
Code	4013288	mm	mm	mm	mm		
05135268001	168306	1,5	44	1 47/64"	2,6		10
05135269001	168313	2,0	44	1 47/64"	2,6		10

840/1 Z Hex-Plus B0 Bits-kärjet

B0-kuusiokoloruuveilla on kiinnitysprofiilissaan ulkoneva tappi. Tämä estää luvattoman irrottamisen, koska näitä ruuveja ei voida käyttää tavallisten kuusiokolotyökalujen kanssa.

1/4" kuusiokanta, sopii standardin DIN ISO 1173-D 6,3 mukaisiin pitimiin.

840/1 Z Hex-Plus B0 Bits-kärjet



Code	EAN	Ø	L	L			
Code	4013288	mm	mm	mm			
05056341001	038548	2,0	25	1"			10
05056342001	038555	2,5	25	1"			10
05056343001	038562	3,0	25	1"			10
05056344001	038593	4,0	25	1"			10
05056345001	038579	5,0	25	1"			10
05056346001	038586	6,0	25	1"			10

840/4 Z Hex-Plus B0 Bits-kärjet

1/4" kuusiokanta, sopii standardin DIN ISO 1173-F 6,3 mukaisiin pitimiin.

840/4 Z Bits-kärjet Hex-Plus B0



	EAN	⊙	□	□	∅			
Code	4013288	mm	mm		mm			
05059640001	094292	2,0	89	3 1/2"	4,0			5
05059641001	094308	2,5	89	3 1/2"	4,0			5
05059642001	094315	3,0	89	3 1/2"	4,0			5
05059643001	094322	4,0	89	3 1/2"	5,0			5
05059644001	094339	5,0	89	3 1/2"	6,0			5
05059645001	094346	6,0	89	3 1/2"	-			5

9506 SB 4-in-1 Bits-kärki 1

Yhdellä ainoalla bits-kärjellä mahdollista kiertää neljää erilaista ruuviprofiilia (kuusiokoloruuvit koot 3,0; 4,0; 5,0).

Merkittävä painonsäästö, yli 50 %. Suurten profiilien käyttö mahdollistetaan pienempien profiilien jousitetulla kiinnityksellä.

Bits-kärjessä on 1/4" kuusiokantavääntäjä (Wera-liitäntäsarja 1) ja sitä voidaan siksi käyttää myös esimerkiksi bits-räikkien ja Rapidaptor-kärkipitimellä varustettujen ruuvitalttakahvojen kanssa.

- Innovatiivinen, erittäin kompakti 4-in-1 bits-kärki — vain yksi bits-kärki neljälle eri ruuviprofiilille
- Soveltuu kuusiokoloruihin, koot 3,0; 4,0; 5,0 ja 6,0
- Sitkeäksi karkaistu, yleiskäyttöön
- 1/4" kuusiokantakiinnitys (Wera-liitäntäsarja 1)

9506 SB 4-in-1 Bits-kärki 1

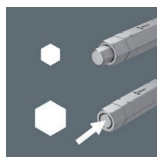
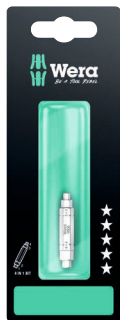

Code	EAN				
05073201001	225269				1
			9506		
			1x 3,0; 4,0; 5,0; 6,0x37		

9507 SB 4-in-1 Bits-kärki 2

Yhdellä ainoalla Bits-kärjellä käytetään neljää erilaista ruuviprofiilia (kuusiokoloruuvit koot 2,5; 5,0; 6,0 ja TORX® ruuvit koko TX 25). Suuren tilansäästön ansiosta tämä Bits-kärki soveltuu erittäin hyvin liikkuvaan työhön.

Se tarjoaa merkittävän yli 50 prosentin painonsäästön. Suurten profiilien toimivuus mahdollistetaan joustavilla pienillä kiinnityksillä.

Bits-kärjessä on 1/4" kuusiokantakiinnitys (Wera-liitäntäsarja 1), ja sitä voidaan siksi käyttää myös esimerkiksi Bits-kärkiräikkien ja Rapidaptorilla varustettujen Bits-ruuvitalttakahvojen kanssa.

- Innovatiivinen, erittäin kompakti 4-in-1 bits-kärki — vain yksi bits-kärki neljälle eri ruuviprofiilille
- Soveltuu kuusiokoloruuveille koot 2,5; 5; 6 ja TORX®-ruuveille TX 25
- Sitkeäksi karkaistu, yleiskäyttöön
- 1/4" kuusiokantakiinnitys (Wera-liitäntäsarja 1)

9507 SB 4-in-1 Bits-kärki 2

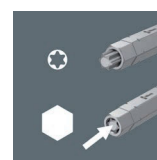

Code	EAN				
05073202001	225276				1
			9507		
			1x 2,5; 5,0; 6,0; TX 25x37		



Impaktor bits-kärjet ja pidin - Ruuvaustyökaluun kohdistuviin äärimmäisiin vaatimuksiin

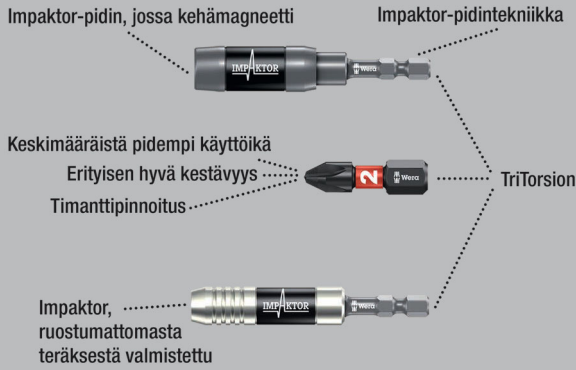

Laadukkaat Bits-kärjet neliökoloruuveille. Impaktor-tekniikka takaa merkittävästi paremman käyttöiän myös äärimmäisen vaativissa töissä.

Karkean timanttihiukkaspinnoitteen tuoma parannettu kitka bits-kärjessä estää kärjen poisliiskahtamisen ruuvista. Soveltuu käytettäväksi erityisen hyvin tavallisten iskuruuvinvääntimien kanssa. 1/4" kuusiokanta, sopii standardin DIN ISO 1173-D 6,3 mukaisiin pitimiin.

868/1 IMP DC Impaktor neliökolo Bits-kärjet



Code	EAN		
05057631001	157478	868/1 IMP DC 10x # 2x25	1
05057632001	157485	868/1 IMP DC 10x # 3x25	1

868/1 IMP DC SB Impaktor -neliökolo Bits-kärjet



Code	EAN		
05073931001	158437	868/1 IMP DC 1x # 2x25	5
05073932001	158444	868/1 IMP DC 1x # 3x25	5

868/1 V Neliökolo Bits-kärjet

Laadukkaat Bits-kärjet neliökoloruuveille pitotoiminnolla. Työkalun kärjen ja ruuviprofiilin välinen puristusvoima pitää ruuvit varmasti kiinni työkalussa.

Sitkeäksi karkaistu, yleiskäyttöön. 1/4" kuusiokanta, sopii standardin DIN ISO 1173-D 6,3 mukaisiin pitimiin.

868/1 V Neliökolo Bits-kärjet



Code	EAN						
05340245001	118202	# 1	25	1"	6,1		10
05066394001	113603	# 2	25	1"	6,1		10
05066396001	169228	# 3	25	1"	6,1		10

Bit-Box 20 V Neliö



Code	EAN		
05057790001	188083	868/1 V 20x # 2x25	20

868/1 Z Neliökolo Bits-kärjet

Laadukkaat Bits-kärjet neliökoloruuveille.

Sitkeäksi karkaistu, yleiskäyttöön. 1/4" kuusiokanta, sopii standardin DIN ISO 1173-D 6,3 mukaisiin pitimiin.

868/1 Z Neliökolo Bits-kärjet



Code	EAN	□	□	□	□	□	□
	4013288		mm	□	mm		
05066395001	030214	# 00	25	1"	3,5		10
05066400001	030221	# 0	25	1"	3,5		10
05066405001	030207	# 1	25	1"	4,5		10
05066410001	030238	# 2	25	1"	6,0		10
05066415001	030245	# 3	25	1"	6,0		10
05066420001	030252	# 4	25	1"	8,0		10

868/1 Z SB Neliökolo Bits-kärjet

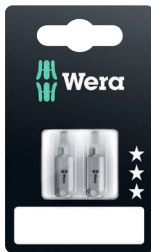

Code	EAN	□			
	4013288				
05073074001	202727	□	868/1 Z 2x # 1x25		5
05073075001	202710	□	868/1 Z 2x # 2x25		5

Impaktor bits-kärjet ja pidin - Ruuvaustyökaluun kohdistuviin äärimmäisiin vaatimuksiin

Impaktor-pidin, jossa kehämagneetti Impaktor-pidintekniikka



Keskimääräistä pidempi käyttöikä

Erityisen hyvä kestävyys

Timanttipinnoitus



TriTorsion

Impaktor, ruostumattomasta teräksestä valmistettu



Laadukkaat Bits-kärjet neliökoloruuveille. Impaktor-tekniikka takaa merkittävästi paremman käyttöiän myös äärimmäisen vaativissa töissä.

Karkean timanttihiukkaspinnoitteen tuoma parannettu kitka bits-kärjessä estää kärjen poisliukahtamisen ruuvista. Soveltuu käytettäväksi erityisen hyvin tavallisten iskuruuvinvääntimien kanssa. 1/4" kuusiokanta, sopii standardin DIN ISO 1173-F 6,3 mukaisiin pitimiin.

868/4 IMP DC DIY Impaktor neliökolo Bits-kärjet



Code	EAN	□		
	4013288			
05057671001	157546	□	868/4 IMP DC 5x # 2x50	1
05057672001	157553	□	868/4 IMP DC 5x # 3x50	1



868/4 IMP DC SB Impaktor -neliökolo Bits-kärjet

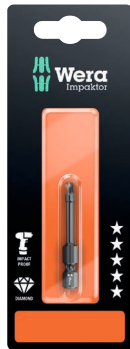

Code	EAN		
05073971001	158550	868/4 IMP DC 1x # 2x50	5
05073972001	158567	868/4 IMP DC 1x # 3x50	5

Krafftform Stainless - Ruostumaton teräs estää ulkoisen ruosteen muodostumisen

Ruostumaton teräs estää ulkoisen ruosteen muodostumisen

Sopii työpajoihin - käsitelty tyhjiö-jäädytyskarkaisulla

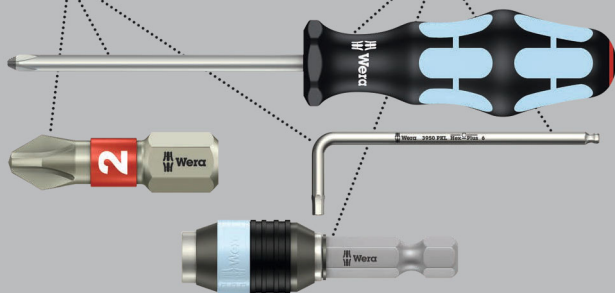

Laadukkaat ruostumattomasta teräksestä valmistetut Bits-kärjet neliökoloruuveille.

Weran Stainless työkalut on valmistettu ruostumattomasta teräksestä, jolloin vältetään ruma, ulkoisen ruosteen muodostuminen. 1/4" kuusiokanta, sopii standardin DIN ISO 1173-F 6,3 mukaisiin pitimiin.

3868/4 neliökolo Bits-kärjet, ruostumaton teräs



Code	EAN					
05071097001	115591	# 1	89	3 1/2"	4,5	10
05071098001	115607	# 2	89	3 1/2"	5,0	10
05071099001	115614	# 3	89	3 1/2"	5,5	10

868/4 BTZ Neliökolo Bits-kärjet



Code	EAN					
05060147001	041272	#1	50	2"	4,2	10
05060148001	041289	#2	50	2"	4,2	10
05060149001	041296	#3	50	2"	5,5	10

868/4 Neliökolo Bits-kärjet



Code	EAN					
05060150001	030269	# 00	50	2"	3,5	10
05060155001	030276	# 0	50	2"	3,5	10
05060160001	030283	# 1	50	2"	4,5	10
05060180001	041043	# 1	70	2 3/4"	4,5	10
05134800001	040930	# 1	89	3 1/2"	4,5	10
05134805001	040923	# 1	152	6"	4,5	10
05060165001	030290	# 2	50	2"	6,0	10
05060182001	041050	# 2	70	2 3/4"	6,0	10
05134801001	040947	# 2	89	3 1/2"	6,0	10
05134806001	040954	# 2	152	6"	6,0	10
05060170001	030306	# 3	50	2"	6,0	10
05060184001	032805	# 3	70	2 3/4"	6,0	10
05134802001	040961	# 3	89	3 1/2"	6,0	10
05134807001	040978	# 3	152	6"	6,0	10
05060175001	030313	# 4	50	2"	8,0	10

868/4 Z SB Neliökolo Bits-kärjet



Code	EAN		
05073076001	202703	868/4 Square-Plus 2x # 1x50	5
05073077001	202697	868/4 Square-Plus 2x # 2x50	5

868/4 V Neliökolo Bits-kärjet

Laadukkaat Bits-kärjet neliökoloruuveille pitotoiminnolla.

Työkalun kärjen ja ruuviprofiilin välinen puristusvoima pitää ruuvit varmasti kiinni työkalussa.

868/4 V Neliökolo Bits-kärjet



	EAN						
Code	4013288		mm		mm		
05060300001	169211	# 1	50	2"	4,5		10
05060297001	169198	# 1	89	3 1/2"	4,5		10
05060301001	113610	# 2	50	2"	6,0		10
05060302001	113627	# 2	70	2 3/4"	6,0		10
05060303001	113634	# 2	89	3 1/2"	6,0		10
05060304001	113641	# 2	152	6"	6,0		10
05060296001	169181	# 3	50	2"	6,0		10
05060298001	169204	# 3	89	3 1/2"	6,0		10

Timanttipinnoitetut bits-kärjet

Pienet timanttihiukkaset työkalun kärjessä puraisevat tiukasti kiinni ruuviin.

Bits-kärjen varma istuvuus ruuvinkantaan.

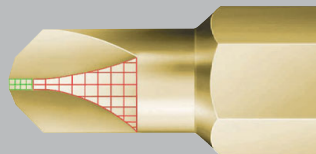

Korkealaatuiset Bits-kärjet Mplus takaavat tavallista paremman murtomomentin ja käyttöiän, timanttipinnoitteen ansiosta työkalu pysyy varmasti ruuvissa.

871/1 DC TORQ-SET® Mplus Bits-kärjet



	EAN							
Code	4013288	mm		mm		mm		
05066638001	099525	4		25	1"	4,7		10
05066640001	033161	6		25	1"	4,7		10
05066642001	033178	8		25	1"	6,0		10
05066644001	033185	10		25	1"	6,0		10
05066646001	033192	--	1/4"	32	1 1/4"	11,0		10

871/1 TORQ-SET® Mplus Bits-kärjet

TORQ-SET® Mplus: Koska TORQ-SET® -profiilin kärjissä sakarat ovat vahvemmat kuin tavallisten, murtomomentti on noin 70 % korkeampi. Työkalu istuu tarkasti ruuviin ja takaa siten työkalun pitkän käyttöiän. Sitkeäksi karkaistu, yleiskäyttöön. 1/4" kuusiokanta, sopii standardin DIN ISO 1173-D 6,3 mukaisiin pitimiin.

871/1 TORQ-SET® Mplus Bits-kärjet, 25 mm



	EAN							
Code	4013288	mm		mm		mm		
05066618001	093073	0		25	1"	4,7		10
05066619001	041562	1		25	1"	4,7		10
05066620001	033086	2		25	1"	4,7		10
05066622001	033093	3		25	1"	4,7		10
05066624001	033109	4		25	1"	4,7		10
05066626001	033116	5		25	1"	4,7		10
05066628001	033123	6		25	1"	4,7		10
05066630001	033130	8		25	1"	6,0		10
05066632001	033147	10		25	1"	6,0		10
05066633001	037558	--	1/4"	25	1"	6,0		10

871/1 TORQ-SET® Mplus Bits-kärjet, 32 mm



	EAN							
Code	4013288			mm		mm		
05066634001	033154	1/4"		32	1 1/4"	11,0		10
05066635001	093011	5/16"		32	1 1/4"	11,0		10

871/4 DC TORQ-SET® Mplus Bits-kärjet

Korkealaatuiset Bits-kärjet Mplus takaavat tavallista paremman murtomomentin ja käyttöiän, timanttipinnoitteen ansiosta työkalu pysyy varmasti ruuvissa.

1/4" kuusiokanta, sopii standardin DIN ISO 1173-F 6,3 mukaisiin pitimiin.



871/4 DC TORQ-SET® Mplus Bits-kärjet

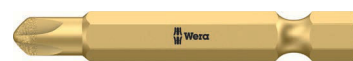

	EAN							
Code	4013288			mm				
05324901001	162984	2		50	2"			10
05066688001	099532	4		50	2"			10
05066690001	033345	6		50	2"			10
05066692001	033352	8		50	2"			10
05066694001	033369	10		50	2"			10
05066696001	033376	--	1/4"	50	2"			10

871/4 TORQ-SET® Mplus Bits-kärjet



	EAN						
Code	4013288			mm			
05066660001	033239	2		50	2"		10
05066683001	094469	2		89	3 1/2"		5
05066662001	033246	3		50	2"		10
05066684001	094476	3		89	3 1/2"		5
05066664001	033253	4		50	2"		10
05066685001	094483	4		89	3 1/2"		5
05066666001	033260	5		50	2"		10
05066668001	033277	6		50	2"		10
05066676001	033307	6		70	2 3/4"		5
05066686001	094490	6		89	3 1/2"		10
05066670001	033055	8		50	2"		10
05066678001	033314	8		70	2 3/4"		5
05066687001	094506	8		89	3 1/2"		10
05066672001	033284	10		50	2"		10
05066680001	033321	10		70	2 3/4"		5
05066682001	033338	10		89	3 1/2"		5
05066674001	033291	--	1/4"	50	2"		10
05221110001	035851	--	5/16"	50	2"		10

871/2 TORQ-SET® Mplus Bits-kärjet

5/16" kuusiokanta, sopii standardin DIN ISO 1173-D 8 mukaisiin pitimiin.

871/2 TORQ-SET® Mplus Bits-kärjet



	EAN					
Code	4013288		mm			
05066654001	033208	1/4"	32	1 1/4"		5
05066656001	033215	5/16"	32	1 1/4"		5

875/1 TRI-WING® Bits-kärjet, 25 mm

Laadukkaat Bits-kärjet TRI-WING®-ruuveille.

Sitkeäksi karkaistu, yleiskäyttöön. 1/4" kuusiokanta, sopii standardin DIN ISO 1173-D 6,3 mukaisiin pitimiin.

875/1 TRI-WING® Bits-kärjet, 25 mm



	EAN						
Code	4013288		mm		mm		
05066758001	093059	0	25	1"	4,7		10
05066760001	033482	1	25	1"	4,7		10
05066762001	033499	2	25	1"	4,7		10
05066764001	033505	3	25	1"	4,7		10
05066766001	033512	4	25	1"	6,2		10
05066768001	033529	5	25	1"	6,2		10

875/4 TRI-WING® Bits-kärjet

Laadukkaat Bits-kärjet TRI-WING®-ruuveille.

Sitkeäksi karkaistu, yleiskäyttöön. 1/4" kuusiokanta, sopii standardin DIN ISO 1173-F 6,3 mukaisiin pitimiin.

875/4 TRI-WING® Bits-kärjet



	EAN					
Code	4013288		mm			
05066785001	094605	1	89	3 1/2"		5
05066786001	094612	2	89	3 1/2"		5
05066787001	094629	3	89	3 1/2"		5
05066788001	094636	4	89	3 1/2"		5

860/1 XZN Monihampaiset Bits-kärjet

Laadukkaat Bits-kärjet monihampaisille ruuveille. Sitkeäksi karkaistu, yleiskäyttöön. 1/4" kuusiokanta, sopii standardin DIN ISO 1173-D 6,3 mukaisiin pitimiin.

860/1 XZN Monihampaiset Bits-kärjet



	EAN						
Code	4013288		mm		mm		
05066150001	034953	M 4	25	1"	4,17		10
05066155001	034960	M 5	25	1"	5,14		10
05066160001	034977	M 6	25	1"	-		10
05066165001	034984	M 8	25	1"	8,0		5
05066170001	034991	M 10	25	1"	10,0		5

872/9 Bits-kärjet Microstix® ruuveille

Microstix®ruuveille tarkoitettut Bits-kärjet, joissa 4 mm:n Halfmoon-kiinnitys liitettäväksi suoraan koneeseen.

872/9 Bits-kärjet Microstix® ruuveille



	EAN						
Code	4013288		mm	mm			
05066850001	179272	m	44	2,0	1 47/64"		10
05066851001	179296	00	44	2,0	1 47/64"		10
05066852001	179302	F	44	2,0	1 47/64"		10
05066853001	179319	0	44	2,0	1 47/64"		10
05066854001	179326	1	44	2,0	1 47/64"		10

857/1 Z Spanner Bits-kärjet

Laadukkaat Bits-kärjet Spanner-ruuveille. Sitkeäksi karkaistu, yleiskäyttöön. 1/4" kuusiokanta, sopii standardin DIN ISO 1173-D 6,3 mukaisiin pitimiin.

857/1 Z Spanner Bits-kärjet



	EAN	●●	┆	┆	∅		
Code	4013288		mm		mm		
05057150001	038609	4	25	1"	3,18		10
05057151001	038616	6	25	1"	4,32		10
05057152001	038623	8	25	1"	5,21		10
05057153001	038630	10	25	1"	6,10		10

857/4 Z Spanner Bits-kärjet

Sitkeäksi karkaistu, yleiskäyttöön. 1/4" kuusiokanta, sopii standardin DIN ISO 1173-F 6,3 mukaisiin pitimiin.

857/4 Z Spanner Bits-kärjet



	EAN	●●	┆	┆	∅		
Code	4013288		mm		mm		
05057160001	094810	4	89	3 1/2"	3,18		5
05057161001	094827	6	89	3 1/2"	4,32		5
05057162001	094834	8	89	3 1/2"	5,21		5
05057163001	094841	10	89	3 1/2"	6,10		5

Krafform Stainless - Ruostumaton teräs estää ulkoisen ruosteen muodostumisen

Ruostumaton teräs estää ulkoisen ruosteen muodostumisen

Sopii työpajoihin - käsitelty tyhjiö-jäädityskarkaisulla

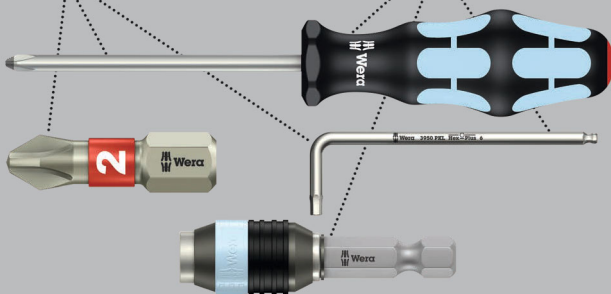

Laadukas ruostumattomasta teräksestä valmistettu hylsy kuusiokantaruuveille. Ruostumaton teräs, ehkäisee ulkoisen ruosteen muodostumista. Ei-magneettinen malli, pitojousella. 1/4" kuusiokanta, sopii standardin DIN ISO 1173-F 6,3 mukaisiin pitimiin.

3869/4 Konehylsy, ruostumaton teräs



	EAN	●	●	┆	∅		
Code	4013288			mm	mm		
05071222001	118127			7,0	50,0	12,5	5
05071223001	118257			8,0	50,0	14,0	5
05071224001	118141			10,0	50,0	16,0	5
05071225001	118158			13,0	50,0	19,5	5
05071228001	118189			3/8"	50,0	16,0	5

869/4 Konehylsy

Ei-magneettinen malli. 1/4" kuusiokanta, sopii standardin DIN ISO 1173-F 6,3 mukaisiin pitimiin.

869/4 Konehylsy



	EAN	●	●	┆	∅		
Code	4013288			mm	mm		
05060400001	100948			5,5	50,0	11,0	5
05060272001	016546			5,5	65,0	9,0	5
05060401001	100955			6,0	50,0	11,0	5
05060274001	016553			6,0	65,0	11,0	5
05060402001	100962			7,0	50,0	11,0	5
05060276001	016560			7,0	65,0	11,0	5
05060403001	100979			8,0	50,0	12,5	5
05060278001	016577			8,0	65,0	12,5	5
05060404001	100986			9,0	50,0	14,0	5
05060280001	016584			9,0	65,0	14,0	5
05060405001	100993			10,0	50,0	14,0	5
05060282001	016591			10,0	65,0	14,0	5
05060406001	101006			11,0	50,0	16,0	5
05060281001	031327			11,0	65,0	16,0	5
05060407001	101013			12,0	50,0	18,0	5
05060283001	031334			12,0	65,0	18,0	5
05060408001	101020			13,0	50,0	18,0	5
05060284001	016607			13,0	65,0	19,0	5
05060409001	101037				1/4"	50,0	11,0
05060286001	016614				1/4"	65,0	11,0
05060410001	101044				5/16"	50,0	12,5
05060290001	016638				5/16"	65,0	12,5
05060411001	101051				3/8"	50,0	14,0
05060288001	016621				3/8"	65,0	14,0
05060412001	101068				7/16"	50,0	16,0



869/4 M Magneettihylsyt



	EAN						
Code	4013288	mm		mm	mm		
05060420001	101075	5,5		50,0	11,0		5
05060210001	016652	5,5		65,0	11,0		5
05060421001	101082	6,0		50,0	11,0		5
05060215001	016669	6,0		65,0	11,0		5
05060422001	101099	7,0		50,0	11,0		5
05060220001	016676	7,0		65,0	11,0		5
05060423001	101105	8,0		50,0	12,5		5
05060225001	016683	8,0		65,0	12,5		5
05060424001	101112	9,0		50,0	14,0		5
05060230001	016690	9,0		65,0	14,0		5
05060425001	101129	10,0		50,0	14,0		5
05060235001	016706	10,0		65,0	14,0		5
05060426001	101136	11,0		50,0	16,0		5
05060237001	031501	11,0		65,0	16,0		5
05060427001	101143	12,0		50,0	18,0		5
05060238001	031495	12,0		65,0	17,0		5
05060428001	101150	13,0		50,0	18,0		5
05060240001	016713	13,0		65,0	19,0		5
05060429001	101167		1/4"	50,0	11,0		5
05060255001	016720		1/4"	65,0	11,0		5
05060430001	101174		5/16"	50,0	12,5		5
05060260001	016737		5/16"	65,0	12,5		5
05060431001	101181		3/8"	50,0	14,0		5
05060265001	016744		3/8"	65,0	14,0		5
05060432001	101198		7/16"	50,0	16,0		5

869/4 M SB Magneettihylsyt



Code	EAN			
	4013288			
05073500001	105691		869/4 M 1x 5.5x50.0	3
05073501001	105707		869/4 M 1x 6.0x50.0	3
05073502001	106506		869/4 M 1x 7.0x50.0	3
05073503001	105714		869/4 M 1x 8.0x50.0	3
05073504001	105721		869/4 M 1x 9.0x50.0	3
05073505001	105738		869/4 M 1x 10.0x50.0	3
05073506001	105745		869/4 M 1x 11.0x50.0	3
05073507001	105752		869/4 M 1x 12.0x50.0	3
05073508001	105769		869/4 M 1x 13.0x50.0	3
05073509001	105776		869/4 M 1x 1/4"x50.0	3
05073510001	105783		869/4 M 1x 3/8"x50.0	3

869/4 M Setti A SB



Code	EAN			
05073495001	144584	●	869/4 M 1x 7.0x50.0; 1x 8.0x50.0; 1x 10.0x50.0; 1x 12.0x50.0; 1x 13.0x50.0; 1x 1/4"x50.0; 1x 5/16"x50.0; 1x 3/8"x50.0	1

869/9 Hylsyt

Metriten hylsy kuusiokantaruuveille. Ei-magneettinen malli. Joissa 4 mm:n Halfmoon-kiinnitys liitettäväksi suoraan koneeseen.

869/9 Hylsyt



	EAN	●	⌈	∅				⊞
Code	4013288	mm	mm	mm				
05135224001	190505	2,5	44,0	5,0				10
05135225001	190499	3,0	44,0	5,0				10

879/4 Kierretankotyökalu

Kierretankotyökalu sisäkierteellä ruuveille ja kierretangoille. 1/4" kuusiokanta, sopii standardin DIN ISO 1173-F 6,3 mukaisiin pitimiin.

879/4 Kierretankotyökalu



	EAN	⊕	⌈	⌈	∅			⊞
Code	4013288		mm		mm			
05135903001	035059	M8	50,0	2"	12,0			5
05135904001	035066	M10	50,0	2"	12,0			5





Kärkipitimet, sovittimet ja liitäntäosat



Impaktor bits-kärjet ja pidin - Ruuvaustyökaluun kohdistuviin äärimmäisiin vaatimuksiin

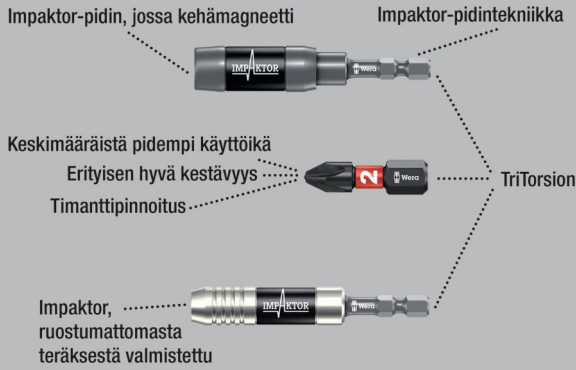

Weran Impaktor-kärkipidin äärimmäisten iskuhiippujen vaimentamiseen. Erityinen torsion-efekti syntyy kaksoisjousituksesta. Lukkorengas takaa työkalun optimaalisen istuvuuden pitimessä. Magneetti pitää bits-kärjen ja ruuvin varmasti paikoillaan.

Ruostumattomasta teräksestä valmistettu Impaktor-kärkipidin lukkorengaalla ja magneetilla vastaa äärimmäisiin dynaamisiin vaatimuksiin, sillä siinä ei ole lainkaan ylimääräisiä mekaanisia komponentteja. Käytetään pääasiassa teollisuuden ruuviasennuksissa esimerkiksi ruuvausrobottien kanssa. Kärki: Sopii bits-kärjille, joissa on 1/4" kuusiokantakiinnitys standardin DIN ISO 1173-C 6,3 mukaan. Kiinnitys: 1/4" kuusiokanta, sopii ruuvinvääntimiin, joiden kiinnitys on standardin DIN ISO 1173-F 6,3 mukainen.

897/4 IMP Impaktor-pidin lukkorengaalla ja magneetilla



Code	EAN	●	⚙	⚙	⚙			
05057675001	157805	1/4"	75	3"	1/4"			5

897/4 IMP R Impaktor-kahva kehämagneetilla ja lukkorengaalla

Impaktor-pidin pitää myös pitkät ja raskaat ruuvit pomminvarmasti paikoillaan. Tämän ansiosta ruuvi on mahdollista kiinnittää salamannopeasti ja turvallisesti. Ihanteellinen myös pään yläpuolella tehtävään työhön.

Jos kehämagneettia ei haluta käyttää esimerkiksi metallitoissa, se voidaan vetää taakse ruuvausalueelta ja siten ottaa pois käytöstä. Käytetään pääasiassa manuaalisiin koneruuvauksiin. Kärki: Sopii bits-kärjille, joissa on 1/4" kuusiokantakiinnitys standardin DIN ISO 1173-C 6,3 mukaan. Kiinnitys: 1/4" kuusiokanta, sopii ruuvinvääntimiin, joiden kiinnitys on standardin DIN ISO 1173-F 6,3 mukainen.

897/4 IMP R Impaktor-kahva kehämagneetilla ja lukkorengaalla



Code	EAN	●	⚙	⚙	⚙			
05057676001	157812	1/4"	75	3"	1/4"			5

897/4 IMP R SB Impaktor-pidin kehämagneetilla ja lukkorengaalla



Code	EAN	●	●					
0507399001	157836	●	●	897/4 Impaktor R				3
				1x 1/4"x75				

Rapidaptor – Kompakti ja uskomattoman monipuolinen

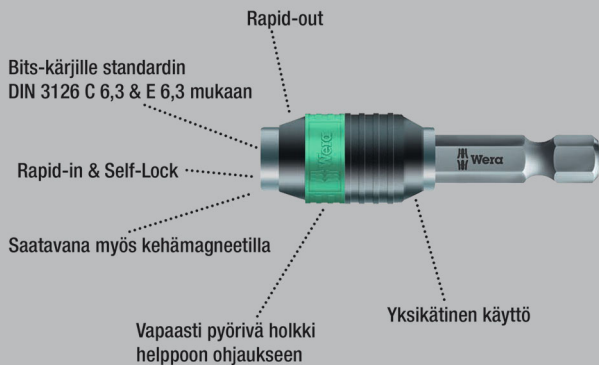

Kärkipidin, joka sopii sellaisten bits-kärkien kiinnittämiseen, joissa on 1/4" kuusiokantakiinnitys standardin DIN ISO 1173-C 6,3 ja E 6,3 (ISO 1173) mukaan. Ruostumaton teräs estää ulkoisen ruosteen muodostumisen. Rapidaptor-tekniikan ansiosta Bits-kärjet voidaan kiinnittää helposti työntämällä, lukituskehään koskematta.

Bits-kärki poistetaan yksinkertaisesti työntämällä eteenpäin. Salamannopea bits-kärkien vaihto, myös vain yhdellä kädellä. 1/4" kuusiokanta, sopii ruuvinvääntimiin, joiden kiinnitys on standardin DIN ISO 1173-F 6,3 mukainen.

3888/4/1 K Rapidaptor -yleispidin, ruostumaton teräs



	EAN							
Code	4013288		mm			mm		
05071100001	111487	1/4"	50	2"	1/4"	15,0		5

3888/4/1 K SB Rapidaptor -yleispidin, ruostumaton teräs



Code	EAN							
05073616001	112170		3888/4/1 K	1x 1/4"x50				3

BiTorsion-järjestelmä - Pidentää käyttöikä

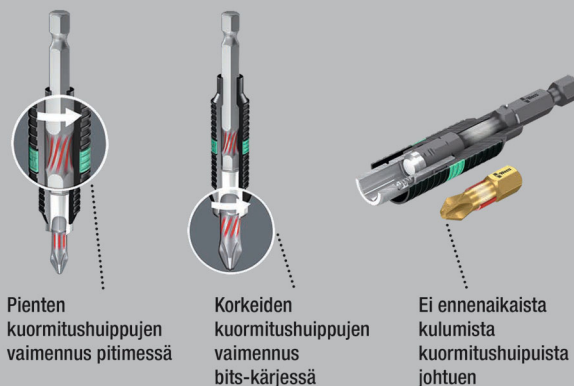

Kärkipidin, joka sopii sellaisten bits-kärkien kiinnittämiseen, joissa on 1/4" kuusiokantakiinnitys standardin DIN ISO 1173-C 6,3 ja E 6,3 (ISO 1173) mukaan. Weran BiTorsion-pitimissä on Torsion-jousi, joka ottaa vastaan ruuvauksesta syntyvät pienet kuormitushuiput. Kun pidintä käytetään yhdessä BiTorsion Bits-kärkien kanssa, työkalun käyttöikä pitenee huomattavasti.

Weran BiTorsion-pitimissä voidaan käyttää myös perinteisiä bits-kärkiä. Rapidaptor-tekniikan ansiosta Bits-kärjet voidaan kiinnittää helposti työntämällä, lukituskehään koskematta. Bits-kärki poistetaan yksinkertaisesti työntämällä eteenpäin. Salamannopea bits-kärkien vaihto, myös vain yhdellä kädellä. 1/4" kuusiokanta, sopii ruuvinvääntimiin, joiden kiinnitys on standardin DIN ISO 1173-F 6,3 mukainen.

897/4 R Yleispidin Rapidaptor BiTorsion



	EAN						
Code	4013288		mm			mm	
05053923001	095633	1/4"	75	3"	1/4"	15,0	5

897/4 R SB Yleispidin Rapidaptor BiTorsion



Code	EAN						
05073420001	099464		897/4 R	1x 1/4"x75			3

889/4/1 K Rapidaptor-yleispidin

Rapidaptor-kärkipidin, joka sopii sellaisten bits-kärkien kiinnittämiseen, joissa on 1/4" kuusiokantakiinnitys standardin DIN ISO 1173-C 6,3 ja E 6,3 (ISO 1173) mukaan. Rapidaptor-tekniikan ansiosta bits-kärjet voidaan kiinnittää helposti työntämällä, lukituskehään koskematta. Bits-kärki poistetaan yksinkertaisesti työntämällä eteenpäin. Salamannopea bits-kärkien vaihto, myös vain yhdellä kädellä. Vahva kestmagneetti pitää bits-kärjet pomminvarmasti paikoillaan. 1/4" kuusiokanta, sopii ruuvinvääntimiin, joiden kiinnitys on standardin DIN ISO 1173-F 6,3 mukainen.

889/4/1 K Rapidaptor-yleispidin



	EAN							
Code	4013288		mm			mm		
05052502001	095626	1/4"	50	2"	1/4"	15,0		5

889/4/1 K SB Rapidaptor-yleispidin



	EAN							
Code	4013288							
05073421001	099440				889/4/1 K		1x 1/4"x50	3

889/4/1 Rapidaptor-yleispidin



	EAN							
Code	4013288		mm			mm		
05052503001	098016	1/4"	75	3"	1/4"	15,0		5

889/4 R Rapidaptor-yleispidin



	EAN							
Code	4013288		mm			mm		
05052504001	101242	1/4"	100	4"	1/4"	15,0		2

888/4/1 K Rapidaptor-yleispidin

- Ei-magneettinen malli

888/4/1 K Rapidaptor-yleispidin



	EAN							
Code	4013288		mm			mm		
05052500001	095619	1/4"	50	2"	1/4"	15,0		5

887/4 RR Rapidaptor-yleispidin, kehämagneetilla

Rapidaptor-kärkipidin, joka sopii sellaisten bits-kärkien kiinnittämiseen, joissa on 1/4" kuusiokantakiinnitys standardin DIN ISO 1173-C 6,3 ja E 6,3 (ISO 1173) mukaan. Rakenteeltaan kelluva ja vapaasti pyörivä magneettihylsy pitää myös pitkät ja raskaat ruuvit pomminvarmasti kiinni.

Rapidaptor-tekniikan ansiosta bits-kärjet voidaan kiinnittää helposti työntämällä, lukituskehään koskematta. Bits-kärki poistetaan yksinkertaisesti työntämällä eteenpäin. Salamannopea bits-kärkien vaihto, myös vain yhdellä kädellä. 1/4" kuusiokanta, sopii ruuvinvääntimiin, joiden kiinnitys on standardin DIN ISO 1173-F 6,3 mukainen.

887/4 RR Rapidaptor-yleispidin, kehämagneetilla



	EAN							
Code	4013288		mm			mm		
05052490001	104045	1/4"	57	2 1/4"	1/4"	16		5

887/4 RR SB Rapidaptor-yleispidin kehämagneetilla



	EAN							
Code	4013288							
05073511001	105790				887/4 RR		1x 1/4"x57	3

889/4/1 F Rapidaptor vapaasti pyörivä bits-kärkipidin momenttiruuvitaltalle, jossa pistoolikahva

Vapaapyörintätoiminto mahdollistaa erittäin nopean paluuliikkeen ilman työstästä irrotusta myötöpäivään kiristettäessä. Sopii erityisesti pistoolikahvaisiin momenttiruuvitaltoihin, ergonomisempaan ja nopeampaan työskentelyyn. Rapidaptor-tekniikan ansiosta bits-kärjet voidaan kiinnittää helposti työntämällä, lukituskehään koskematta. Bits-kärki poistetaan yksinkertaisesti työntämällä eteenpäin. Salamannopea bits-kärkien vaihto, myös vain yhdellä kädellä.

- Ei ruuvauskohteen työstästä asetusta myötöpäivään kiristettäessä Wera:n pistoolikahvaisilla momenttiruuvitaltoilla
- Nopea ja väsyttämätön työskentely tarkan vapaapyörintämekaniikan ansiosta
- Huoltovapaa rakenne, jossa on erityisen ohut ja vakaa laakeri johtavalta valmistajalta
- Suurin siirrettävä kiristysmomentti 10,0 Nm
- Bits-kiinnitys Rapidaptor-tekniologialla salamannopeaan bits-kärkien vaihtoon, sopii bits-kärjille 1/4" kuusiokantakiinnitys standardin DIN ISO 1173-C 6,3 ja E 6,3 mukaan ja Wera-liitäntäsarjoille 1 ja 4.

889/4/1 F Rapidaptor vapaasti pyörivä bits-kärkipidin momenttiruuvitaltalle, jossa pistoolikahva



	EAN							
Code	4013288		mm				mm	
05052501001	217585	1/4"	64	2 33/64"	1/4"	16,5		5

894/4/1 Yleispidin

Kärkipidin, joka sopii sellaisten bits-kärkien kiinnittämiseen, joissa on 1/4" kuusiokantakiinnitys standardin DIN ISO 1173-C 6,3 mukaan. Pikaistukka nopeaan bits-kärkien vaihtoon. 1/4" kuusiokanta, sopii ruuvinvääntimiin, joiden kiinnitys on standardin DIN ISO 1173-F 6,3 mukainen.

894/4/1 Yleispidin



	EAN							
Code	4013288		mm				mm	
05053522001	017512	1/4"	51	2"	1/4"	14,3		5

894/4/1 Yleispidin



	EAN							
Code	4013288		mm				mm	
05053520001	017505	1/4"	75	3"	1/4"	14,3		5

895/4/1 K Yleispidin

Kärkipidin, joka sopii sellaisten bits-kärkien kiinnittämiseen, joissa on 1/4" kuusiokantakiinnitys standardin DIN ISO 1173-C 6,3 mukaan. Pikaistukka nopeaan bits-kärkien vaihtoon.

Vahva kestopagneetti pitää Bits-kärjet pomminvarmasti paikoillaan. 1/4" kuusiokanta, sopii ruuvinvääntimiin, joiden kiinnitys on standardin DIN ISO 1173-F 6,3 mukainen.

895/4/1 K Yleispidin



	EAN							
Code	4013288		mm				mm	
05053872001	035158	1/4"	52	2"	1/4"	14,3		5

895/4/1 K SB Yleispidin



	EAN							
Code	4013288							
05073318001	029195			895/4/1 K				3
				1x 1/4"x52				

895/4/1 Yleispidin



	EAN							
Code	4013288		mm				mm	
05053870001	017574	1/4"	77	3"	1/4"	14,3		5

898/4 Yhdistelmäpidin

Yhdistelmäpidin bits-kärjille, joissa on 4 mm:n Halfmoon-kiinnitys (Wera-sarja 9) ja 4 mm:n HIOS-kiinnitys (Wera-sarja 21); pikaistukka; 1/4" kuusiokantakiinnitys, sopii ruuvinvääntimille, joiden kiinnitys on standardin DIN ISO 1173-F 6,3 mukainen.

898/4 Yhdistelmäpidin



	EAN						
Code	4013288	mm			mm		
0505150001	184177	50	2"	1/4"	10,0		5

898/9 Yhdistelmäpidin

Yhteensopiva 4 mm:n bits-kärjille, joissa on Halfmoon-kiinnitys (Wera-sarja 9) tai 4 mm:n HIOS-kiinnitys (Wera-sarja 21); pikaistukka; 4 mm:n Halfmoon-kiinnitys.

898/9 Yhdistelmäpidin



	EAN						
Code	4013288	mm			mm		
05051501001	184184	50	2"	10,0			5

898/21 Yhdistelmäpidin

Yhteensopiva 4 mm:n bits-kärjille, joissa on Halfmoon-kiinnitys (Wera-sarja 9) tai 4 mm:n HIOS-kiinnitys (Wera-sarja 21); pikaistukka; 4 mm:n HIOS-kiinnitys.

898/21 Yhdistelmäpidin



	EAN						
Code	4013288	mm			mm		
05051502001	184191	50	2"	10,0			5

890/4/1 Yleispidin

Kärkipidin, joka sopii sellaisten bits-kärkien kiinnittämiseen, joissa on 1/4" kuusiokantakiinnitys standardin DIN ISO 1173-C 6,3 mukaan. Lukkorengas takaa työkalun optimaalisen istuvuuden pitimessä. 1/4" kuusiokanta, sopii ruuvinvääntimiin, joiden kiinnitys on standardin DIN ISO 1173-F 6,3 mukainen.

890/4/1 Yleispidin



	EAN						
Code	4013288		mm			mm	
05052575001	017239	1/4"	57	2 1/4"	1/4"	11,1	5

893/4/1 Yleispidin

Kärkipidin, joka sopii sellaisten bits-kärkien kiinnittämiseen, joissa on 1/4" kuusiokantakiinnitys standardin DIN ISO 1173-C 6,3 mukaan. Ruostumattomasta teräksestä valmistettu hylsy tarjoaa erityisen korroosiosuojan. 1/4" kuusiokanta, sopii ruuvinvääntimiin, joiden kiinnitys on standardin DIN ISO 1173-F 6,3 mukainen.

893/4/1 Yleispidin



	EAN						
Code	4013288		mm			mm	
05134480001	017468	1/4"	50	2"	1/4"	10,5	5

893/4/1 K SB Yleispidin



	EAN						
Code	4013288						
05073401001	029133			893/4/1 K	1x 1/4"x50		3

899/3/1 Yleispidin

Ruostumattomasta teräksestä valmistettu hylsy tarjoaa erityisen korroosiosuojan. Vahva kestmagneetti pitää bits-kärjet pomminvarmasti paikoillaan. Kärkipidin, joka sopii sellaisten bits-kärkien kiinnittämiseen, joissa on 1/4" kuusiokantakiinnitys standardin DIN ISO 1173-C 6,3 mukaan. 5,5 mm:n kuusiokanta, sopii ruuvinvääntimiin, joiden kiinnitys on standardin DIN ISO 1173-B 5,5 mukainen.

899/3/1 Yleispidin



	EAN							
Code	4013288		mm		mm	mm		
05053425001	017659	1/4"	72	2 3/4"	5,5	10,5		5

899/4/1 Yleispidin

Ruostumattomasta teräksestä valmistettu hylsy tarjoaa erityisen korroosiosuojan. Lukkorengas takaa työkalun optimaalisen istuvuuden pitimessä. Vahva kestmagneetti pitää bits-kärjet pomminvarmasti paikoillaan. Kärkipidin, joka sopii sellaisten bits-kärkien kiinnittämiseen, joissa on 1/4" kuusiokantakiinnitys standardin DIN ISO 1173-C 6,3 mukaan. 1/4" kuusiokanta, sopii ruuvinvääntimiin, joiden kiinnitys on standardin DIN ISO 1173-F 6,3 mukainen.

899/4/1 Yleispidin



	EAN							
Code	4013288	Art.No.		mm			mm	
05053457001	017673	899/4/1 K	1/4"	50	2"	1/4"	10,5	5
05053455001	017666	899/4/1 75	1/4"	75	3"	1/4"	10,5	5
05053459001	036711	899/4/1 100	1/4"	100	4"	1/4"	10,5	5
05053458001	036728	899/4/1 152	1/4"	152	6"	1/4"	10,5	5

899/4/1 SB Yleispidin



Code	EAN							
05347100001	095268			899/4/1	1x 1/4"x50			3
05073357001	029720			899/4/1	1x 1/4"x75			3
05134398001	099907			899/4/1	1x 1/4"x152			3

899/4/1 S Yleispidin vahvalla lukkorengaalla

Erityisen vahva lukitusrengas takaa työkalun optimaalisen istuvuuden pitimessä. Erityisen vahva kestmagneetti pitää Bits-kärjet pomminvarmasti paikoillaan. Kärkipidin, joka sopii sellaisten bits-kärkien kiinnittämiseen, joissa on 1/4" kuusiokantakiinnitys standardin DIN ISO 1173-C 6,3 mukaan. 1/4" kuusiokanta, sopii ruuvinvääntimiin, joiden kiinnitys on standardin DIN ISO 1173-F 6,3 mukainen.

899/4/1 S Yleispidin vahvalla lukkorengaalla



	EAN							
Code	4013288		mm			mm		
05160976001	105271	1/4"	50	2"	1/4"	10,5		5
05160924001	105264	1/4"	75	3"	1/4"	10,5		5
05160977001	105288	1/4"	100	4"	1/4"	10,5		5
05160979001	105301	1/4"	200	8"	1/4"	10,5		1
05160981001	105325	1/4"	300	12"	1/4"	10,5		1

899/14/1 Yhdistelmäpidin

Kiinnitys: SDS plus.

899/14/1 SB Yleispidin



Code	EAN						
05134397001	099891			899/14/1	1x 1/4"x79		3

881/4/1 SB Bits-kärkipidin, jossa säädettävä ruuvaussyvyydenrajoitin

Terassin rakennuksessa ruuvit on upotettava tasan terassilaudan pinnan kanssa.

881/4/1 on bits-kärkipidin, jonka säädettävä ruuvaussyvyydenrajoitin ja huoparengas takaavat tasaisen upotussyvyyden ja suojaavat pintoja naarmuilta. Mukana on 2 vaihtuhuoparengasta.

- Bits-kärkipidin ruuvien tasaiseen upottamiseen terassilautoihin
- Säädettävä ruuvaussyvyydenrajoitin
- Huoparengas (vaihde) estää pidintä naarmuttamasta lattialautoja
- Mukana myös: 2 varuhuoparengasta

881/4/1 SB Bits-kärkipidin, jossa säädettävä ruuvaussyvyydenrajoitin



Code	EAN				
05130002001	4013288 219282				1
		●●	881/4/1 1x 1/4"x90 ¹⁾		
			9201 2x 27,0		

¹⁾Koodinumerolla 05130003001 voit tilata varaosasarjan, joissa on 5 huoparengasta.

9200 Huoparengas-varaosasarja bits-kärkipitimeen 881/4/1

- 5 varuhuoparengasta 881/4/1 SB bits-kärkipitimeen, jossa säädettävä ruuvaussyvyydenrajoitin.
- Huoparenkaat estävät naarmut lattialaudoissa.

9200 Huoparengas-varaosasarja bits-kärkipitimeen 881/4/1



Code	EAN				
05130003001	4013288 219299				1
			9201 5x 27,0		

896/4/1 SB Bits-kärkipidin kipsilevyruuveille

Kärkipidin alumiinista, ruuvaussyvyyttä voidaan säätää portaattomasti, minkä ansiosta ruuvit voidaan upottaa pinnan tasolle; kiinnitettäväksi ruuvinvääntimeen tai sähköporakoneen istukkaan. 9 bits-kärkeä kipsilevyyn, mukautettu varsi, pituus 25 mm.

896/4/1 SB Bits-kärkipidin kipsilevyruuveille



Code	EAN				
05073210001	4013288 178725	●●	896/4/1 1x 1/4"x50		1

870/1 Sovitin (liitäntäosa)

Sovitin hylsyille. Kärki: 1/4" neliövääntiö. Kiinnitys: 1/4" kuusiokanta.

870/1 Sovitin (liitäntäosa)



Code	EAN	□	□	□	□			
05136000001 ¹⁾	4013288 016997	1/4"	25	1"	1/4"			5

¹⁾Kuulalukituksella; käsikäyttöisille hylsyille

870/4 Sovitin (liitäntäosa)

Sovitin hylsyille. Kuulalukituksella. Kärki: 1/4" neliövääntiö. Kiinnitys: 1/4" kuusiokanta.

870/4 Sovitin (liitäntäosa)



Code	EAN	□	□	□	□			
05311517001 ¹⁾	4013288 098214	1/4"	50	2"	1/4"			10

¹⁾Kuulalukituksella; käsikäyttöisille hylsyille

870/4 SB



Code	EAN			
05134399001	099914	870/4 A	1x 1/4"x50 ¹⁾	3

¹⁾ Kuulalukituksella; käsikäyttöisille hylsille

870/2 Sovitin

Sovitin konekäyttöisiin hylsiin, joissa on neliökantakiinnitys.
5/16" kuusiokantainen kiinnitys.

870/2 Sovitin

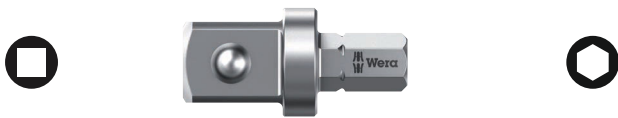

Code	EAN	□	⌀	⌀	⌀		
05136001001 ¹⁾	184245	3/8"	30	1 3/16"	5/16"		5
05136002001 ¹⁾	184269	1/2"	35	1 3/8"	5/16"		5

¹⁾ Kuulalukituksella; käsikäyttöisille hylsille

870/4 Sovitin (liitäntäosa)

Sovitin (liitäntäosa) konekäyttöisille hylsille, joissa on neliökantakiinnitys.
Kiinnitys 1/4" kuusiokanta.

870/4 Sovitin (liitäntäosa)



Code	EAN	□	⌀	⌀	⌀		
05050205001 ¹⁾	017055	1/4"	50	2"	1/4"		5
05050210001 ¹⁾	017062	1/4"	100	4"	1/4"		5
05050215001 ¹⁾	017079	3/8"	50	2"	1/4"		5
05050220001 ¹⁾	017086	3/8"	100	4"	1/4"		5

¹⁾ Tappilukituksella; konekäyttöisille hylsille

870/4/7 Set A SB



Code	EAN			
05073200001	139115	870/4	1x 1/4"x50 ¹⁾ ; 1x 3/8"x50 ¹⁾	1
		870/7	1x 1/2"x75 ¹⁾	

¹⁾ Tappilukituksella; konekäyttöisille hylsille

870/14 Sovitin

Sovitin konekäyttöisille hylsille, joissa neliökantakiinnitys.
Kiinnitys: SDS plus.

870/14 Sovitin



Code	EAN	□	⌀	⌀			
05050650001 ¹⁾	017208	1/4"	70	2 3/4"			5

¹⁾ Tappilukituksella; konekäyttöisille hylsille

870/7 Sovitin (liitäntäosa)

Sovitin konekäyttöisille hylsille, joissa neliökantakiinnitys.
7/16" kuusiokanta, sopii ruuvinvääntimiin, joiden kiinnitys on standardin DIN ISO 1173-F 11,2 mukainen.

870/7 Sovitin (liitäntäosa)



Code	EAN	□	⌀	⌀	⌀		
05050510001 ¹⁾	017178	1/2"	75	3"	7/16"		5

¹⁾ Tappilukituksella; konekäyttöisille hylsille

781 A 1/4" sovitin

Sovitin 1/4" sisäneliöstä 3/8" (1/2") ulkoneliöön. Käsi- ja konekäyttöön (ei iskunkestävä), kuulalukitusura hylsyn luotettavaan kiinnitykseen, takaosan uritettu reuna helpottaa tarttumista kädellä käytettäessä; kromi-vanadiini, mattakromattu.

- 1/4" neliökolokiinnitys
- Turvallisella hylsyn kiinnityksellä
- Valmistettu kromi-vanadiinista suuren kuormitettavuuden mahdollistamiseksi

781 A 1/4" sovitin



Code	EAN	Art.No.	mm	mm	mm	mm	
05042670001	221193	781 A/B	3/8"	25,2	1"	1/4"	1
05042671001	221209	781 A/C	1/2"	36,0	1 27/64"	1/4"	1

781 B 3/8" sovitin

Sovitin 3/8" sisäneliöstä 1/4" (1/2") ulkoneliöön. Käsi- ja konekäyttöön (ei iskunkestävä), kuulalukitusura hylsyn luotettavaan kiinnitykseen, takaosan uritettu reuna helpottaa tarttumista kädellä käytettäessä; kromi-vanadiini, mattakromattu.

- 3/8" neliökolokiinnitys
- Turvallisella hylsyn kiinnityksellä
- Valmistettu kromi-vanadiinista suuren kuormitettavuuden mahdollistamiseksi

781 B 3/8" sovitin



Code	EAN	Art.No.	mm	mm	mm	mm	
05042672001	221247	781 B/A	1/4"	27,0	1 1/16"	3/8"	1
05042673001	221056	781 B/C	1/2"	36,0	1 27/64"	3/8"	1

781 C 1/2" sovitin

Sovitin 1/2" sisäneliöstä 3/8" ulkoneliöön. Käsi- ja konekäyttöön (ei iskunkestävä), kuulalukitusura hylsyn luotettavaan kiinnitykseen, takaosan uritettu reuna helpottaa tarttumista kädellä käytettäessä; kromi-vanadiini, mattakromattu.

- 1/2" neliökolokiinnitys
- Turvallisella hylsyn kiinnityksellä
- Valmistettu kromi-vanadiinista suuren kuormitettavuuden mahdollistamiseksi

781 C 1/2" sovitin



Code	EAN	Art.No.	mm	mm	mm	mm	
05042674001	221216	781 C/B	3/8"	35,5	1 25/64"	1/2"	1

781/5 Set 1

Vankka tekstiilivyö (Belt), jossa 5 sovittinta: 781 A: 1/4" neliökolokiinnitys, 3/8" ja 1/2" nelikantaisille hylsille, joissa kuulalukitus; 781 B: 3/8" neliökolokiinnitys, 1/4" ja 1/2" nelikantaisille hylsille, joissa kuulalukitus; 781 C: 1/2" neliökolokiinnitys, 3/8" nelikantaisille hylsille, joissa kuulalukitus.

- Sarja, jossa 5 sovittinta hylsyjä varten
- Turvallisella hylsyn kiinnityksellä
- Neliökolokiinnityksellä
- Ulkoneliökolokiinnitys
- Valmistettu kromi-vanadiinista suuren kuormitettavuuden mahdollistamiseksi

781/5 Set 1



Code	EAN		
05042680001	221223		1
		<ul style="list-style-type: none"> 781 A 1x 781 A/B, 3/8"x25,2x1/4"; 1x 781 A/C, 1/2"x36,0x1/4" 	
		<ul style="list-style-type: none"> 781 B 1x 781 B/A, 1/4"x27,0x3/8"; 1x 781 B/C, 1/2"x36,0x3/8" 	
		<ul style="list-style-type: none"> 781 C 1x 781 C/B, 3/8"x35,5x1/2" 	
		Belt 781 0/5 1x 45,0x210,0	

784 A 1/4" Bits-sovitin pikaistukalla

Sovitin neliökannasta kuusiokantaan.
Pikaistukka nopeaan bits-kärkien vaihtoon.

Sopii sellaisten bits-kärkien kiinnittämiseen, joissa on 1/4" kuusiokantakiinnitys standardin DIN ISO 1173-C 6,3 mukaan.
Kiinnitys: 1/4" neliökolo.

784 A 1/4" Bits-sovitin pikaistukalla



	EAN							
Code	4013288	Art.No.		mm				
05042750001	008022	784 A/1	1/4"	30	1 3/16"	1/4"		5

784 B 3/8" Bits-sovitin pikaistukalla



	EAN							
Code	4013288	Art.No.		mm				
05042755001	008039	784 B/1	1/4"	43	1 5/8"	3/8"		5
05042765001	008046	784 B/2	5/16"	50	2"	3/8"		5

784 C 1/2" Bits-sovitin pikaistukalla



	EAN							
Code	4013288	Art.No.		mm				
05042760001	008053	784 C/1	1/4"	50	2"	1/2"		5
05042768001	008060	784 C/2	5/16"	50	2"	1/2"		5

780 A 1/4" Bits-sovitin

Sovitin neliökannasta kuusiokantaan. Sopii bits-kärjille, joissa on 1/4" kuusiokantakiinnitys standardin DIN ISO 1173-C 6,3 mukaan.
Kiinnitys: 1/4" neliökolo.

780 A 1/4" Bits-sovitin



	EAN							
Code	4013288	Art.No.		mm				
05042605001	007940	780 A/1	1/4"	25	1"	1/4"		5

780 B 3/8" Bits-sovitin



	EAN							
Code	4013288	Art.No.		mm				
05042655001	007971	780 B/1	1/4"	30	1 3/16"	3/8"		5
05344511001 ¹⁾	113450	780 B/1-S	1/4"	30	1 3/16"	3/8"		5
05042665001	007988	780 B/2	5/16"	30	1 3/16"	3/8"		5
05344512001 ¹⁾	113467	780 B/2-S	5/16"	30	1 3/16"	3/8"		5

¹⁾S = erittäin vahva

780 C 1/2" Bits-sovitin



	EAN							
Code	4013288	Art.No.		mm				
05042705001	007995	780 C/1	1/4"	35	1 3/8"	1/2"		5
05344513001	113474	780 C/1-S	1/4"	35	1 3/8"	1/2"		5
05042715001	008008	780 C/2	5/16"	35	1 3/8"	1/2"		5
05344514001 ¹⁾	113481	780 C/2-S	5/16"	35	1 3/8"	1/2"		5

¹⁾S = erittäin vahva



Tool-Check PLUS

Wera

Wera
Be a Tool Pro.

5.5 6 7 8 10 12 13

Lajitelmat



Impaktor bits-kärjet ja pidin - Ruuvaustyökaluun kohdistuviin äärimmäisiin vaatimuksiin

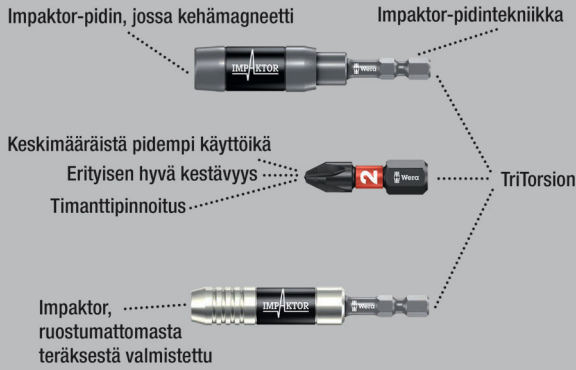

Impaktor-teknologia takaa materiaaliominaisuuksien parhaan mahdollisen käytön ja optimaalisesti mukautetun geometrian ansiosta merkittävästi paremman käyttöiän myös äärimmäisen vaativissa töissä; soveltuu käytettäväksi erityisen hyvin tavallisten iskuruuvinvääntimien kanssa.

Bits-kärkien karkea timanttihukkaspinnoite ja parannettu kitka pienentää kärjen poisluiskahtamista ruuvista. Bits-kärkien profiili ja koko on helposti tunnistettavissa Weran Take it easy -värikoodausjärjestelmällä ja hyvin näkyvissä olevalla kokomerkinällä.

Monikomponenttinen Bit-Check vakuuttaa pienellä painollaan ja erinomaisella kompaktiudellaan. Bit-Check-rasioiden alaosan pehmeä materiaali takaa bits-kärkien varman kiinnityksen ja samalla niiden helpon poisottamisen.

Bit-Check 30 Impaktor 1

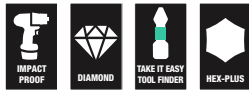

Code	EAN		
05057690001	4013288 156778		1
		<ul style="list-style-type: none"> ● 897/4 Impaktor R 1x 1/4"x75 ⊕ 851/1 IMP DC 2x PH 1x25; 3x PH 2x25; 2x PH 3x25 ⊕ 855/1 IMP DC 2x PZ 1x25; 3x PZ 2x25; 2x PZ 3x25 ⊕ 867/1 IMP DC 1x TX 10x25; 1x TX 15x25; 2x TX 20x25; 3x TX 25x25; 2x TX 30x25; 2x TX 40x25 ○ 840/1 IMP DC 1x 3,0x25; 1x 4,0x25; 1x 5,0x25; 1x 6,0x25 	

Bit-Check 30 Impaktor 2

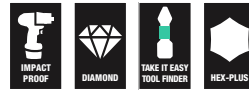

Code	EAN		
05057697001	4013288 203946		1
		<ul style="list-style-type: none"> ● 897/4 Impaktor 1x 1/4"x75 ⊕ 851/1 IMP DC 2x PH 1x25; 3x PH 2x25; 2x PH 3x25 ⊕ 855/1 IMP DC 2x PZ 1x25; 3x PZ 2x25; 2x PZ 3x25 ⊕ 867/1 IMP DC 1x TX 10x25; 1x TX 15x25; 2x TX 20x25; 3x TX 25x25; 2x TX 30x25; 2x TX 40x25 ○ 840/1 IMP DC 1x 3,0x25; 1x 4,0x25; 1x 5,0x25; 1x 6,0x25 	

Bit-Check 10 Impaktor 1

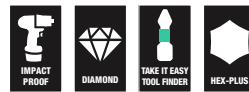

Code	EAN		
05057680001	4013288 156785		10
		<ul style="list-style-type: none"> ● 897/4 Impaktor R 1x 1/4"x75 ⊕ 851/1 IMP DC 1x PH 2x25; 1x PH 3x25 ⊕ 855/1 IMP DC 1x PZ 2x25; 1x PZ 3x25 ⊕ 867/1 IMP DC 1x TX 20x25; 1x TX 25x25; 1x TX 30x25 ○ 840/1 IMP DC 1x 4,0x25; 1x 5,0x25 	

Bit-Check 10 Impaktor 1 SB



Code	EAN			
05073980001	4013288 158574			1
		●○	897/4 Impaktor R 1x 1/4"x75	
		+	851/1 IMP DC 1x PH 2x251x PH 3x25	
		+	855/1 IMP DC 1x PZ 2x251x PZ 3x25	
		✱	867/1 IMP DC 1x TX 20x251x TX 25x251x TX 30x25	
		○	840/1 IMP DC 1x 4.0x251x 5.0x25	

Bit-Check 10 Impaktor 2



Code	EAN			
05057682001	4013288 156792			10
		●○	897/4 Impaktor R 1x 1/4"x75	
		+	851/1 IMP DC 3x PH 2x25; 1x PH 3x25	
		✱	867/1 IMP DC 3x TX 25x25; 1x TX 30x25; 1x TX 40x25	

Bit-Check 10 Impaktor 3



Code	EAN			
05057683001	4013288 156761			10
		●○	897/4 Impaktor R 1x 1/4"x75	
		+	855/1 IMP DC 3x PZ 2x25; 1x PZ 3x25	
		✱	867/1 IMP DC 3x TX 25x25; 1x TX 30x25; 1x TX 40x25	

Bit-Check 10 Impaktor 4



Code	EAN			
05057417001	4013288 180148			10
		●○	897/4 Impaktor 1x 1/4"x75	
		+	855/1 IMP DC 3x PZ 2x25; 1x PZ 3x25	
		✱	867/1 IMP DC 2x TX 20x25; 2x TX 25x25; 1x TX 30x25	

Bit-Check 10 PZ Impaktor 1



Code	EAN			
05057684001	4013288 157829			10
		●○	897/4 Impaktor R 1x 1/4"x75	
		+	855/1 IMP DC 7x PZ 2x25; 2x PZ 3x25	

Bit-Check 10 TX Impaktor 1



Code	EAN			
05057688001	4013288 163394			10
		●○	897/4 Impaktor R 1x 1/4"x75	
		✱	867/1 IMP DC 3x TX 20x25; 3x TX 25x25; 2x TX 30x25; 1x TX 40x25	

Bit-Check 6 Impaktor 1



Code	EAN		
05057695001	4013288 157751		10
		+	851/4 IMP DC 1x PH 2x50; 1x PH 3x50
		+	855/4 IMP DC 1x PZ 2x50; 1x PZ 3x50
		+	867/4 IMP DC 1x TX 25x50; 1x TX 30x50

Bit-Check 6 Impaktor 1 SB



Code	EAN		
05073890001	4013288 158635		1
		+	851/4 IMP DC 1x PH 2x50; 1x PH 3x50
		+	855/4 IMP DC 1x PZ 2x50; 1x PZ 3x50
		+	867/4 IMP DC 1x TX 25x50; 1x TX 30x50

Bit-Check 6 PH Impaktor 1



Code	EAN		
05057691001	4013288 157713		20
		+	851/4 IMP DC 4x PH 2x50; 2x PH 3x50

Bit-Check 6 PZ Impaktor 1



Code	EAN		
05057692001	4013288 157737		20
		+	855/4 IMP DC 4x PZ 2x50; 2x PZ 3x50

Bit-Check 6 TX Impaktor 1



Code	EAN		
05057693001	4013288 157744		20
		+	867/4 IMP DC 2x TX 20x50; 2x TX 25x50; 1x TX 30x50; 1x TX 40x50

Krafftform Stainless - Ruostumaton teräs estää ulkoisen ruosteen muodostumisen

Ruostumaton teräs estää ulkoisen ruosteen muodostumisen

Sopii työpajoihin - käsitelty tyhjiö-jäädytyskarkaisulla

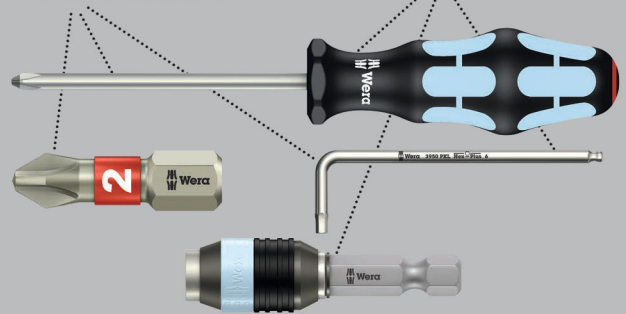

Avattava Bit-Check-rasia, jossa laadukkaat, ruostumattomasta teräksestä valmistetut Bits-kärjet. Wera Stainless työkalut on valmistettu ruostumattomasta teräksestä, jolloin vältetään ruma ulkoinen ruosteen muodostuminen. Monikomponenttinen Bit-Check vakuuttaa pienellä painollaan ja erinomaisella kompaktiudellaan.

Bit-Check-rasioiden alaosaan pehmeä materiaali takaa bits-kärkien varman kiinnityksen ja samalla niiden helpon poisottamisen. Bits-kärkien profiili ja koko on helposti tunnistettavissa Wera Take it easy -värikoodausjärjestelmällä ja hyvin näkyvässä olevalla kokomerkinällä.

Bit-Check 30 Stainless 1



Code	EAN			
05071109001	115126			1
		●	3888/4/1 K 1x 1/4"x50	
		+	3851/1 TS PH 1x PH 1x25; 3x PH 2x25; 1x PH 3x25	
		+	3855/1 TS PZ 2x PZ 1x25; 3x PZ 2x25; 1x PZ 3x25	
		✦	3867/1 TS TORX® 2x TX 10x25; 2x TX 15x25; 3x TX 20x25; 3x TX 25x25; 2x TX 30x25; 1x TX 40x25	
		○	3840/1 TS 1x 2,5x25; 1x 3,0x25; 1x 4,0x25; 1x 5,0x25; 1x 5,5x25 ¹⁾	

¹⁾ Ilman Torsion-vyöhykettä

Bit-Check 10 Stainless 1



Code	EAN			
05071110001	111494			10
		●	3888/4/1 K 1x 1/4"x50	
		+	3851/1 TS PH 1x PH 2x25	
		+	3855/1 TS PZ 1x PZ 1x25; 2x PZ 2x25	
		✦	3867/1 TS TORX® 1x TX 10x25; 1x TX 15x25; 1x TX 20x25; 1x TX 25x25; 1x TX 30x25	

Bit-Check 10 Stainless 1 SB



Code	EAN			
05073630001	112163			1
		●	3888/4/1 K 1x 1/4"x50	
		+	3851/1 TS PH 1x PH 2x25	
		+	3855/1 TS PZ 1x PZ 1x25; 2x PZ 2x25	
		✦	3867/1 TS TORX® 1x TX 10x25; 1x TX 15x25; 1x TX 20x25; 1x TX 25x25; 1x TX 30x25	

Bit-Check 6 Stainless 1 SB

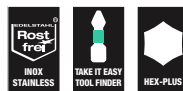

Code	EAN			
05073634001	164636			1
		+	3855/4 2x PZ 2x50	
		✦	3867/4 TORX® 1x TX 20x50; 2x TX 25x50	
		○	3840/4 Hex-Plus 1x 5.5x50	



BiTorsion-järjestelmä - Pidentää käyttöikä

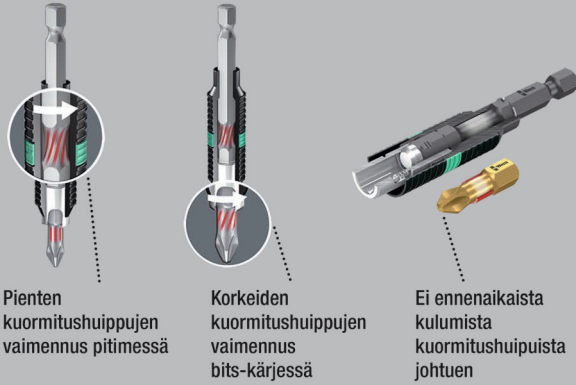

Pienten
kuormitushuippujen
vaimennus pitimessä

Korkeiden
kuormitushuippujen
vaimennus
bits-kärjessä

Ei ennenaikaista
kulumista
kuormitushuipuista
johtuen

Bit-Safe 61 BiTorsion 1

Vankka tekstiililaatikko, jossa Bits-kärjet ja pidin, 61-osainen. 49 kpl pitkäikäistä BiTorsion-bits-kärkeä, timanttipinnoite (BDC) takaa varman purennan ruuvinkannassa, sitkeäksi karkaistu (BTZ), yleiskäyttöön, sitkeäksi karkaistu (BTH);

11 bits-kärkeä, sitkeäksi karkaistu (Z), yleiskäyttöön. 1 kärkipidin 889/4/1 K pikaistukalla kiinnitettäväksi ruuvinvääntimeen tai sähköporakoneen istukkaan.

Bits-kärkien profiili ja koko on helposti tunnistettavissa Weran Take it easy -värikoodausjärjestelmällä ja hyvin näkyvissä olevalla kokomerkinällä.

Vähän tilaa vievän tekstiililaatikon avulla käyttäjä voi kuljettaa työkaluja helposti mukanaan. Sarjan huomattavasti pienennetty paino tekee kantamisesta mukavaa.

Herkät pinnat eivät vaurioidu, ja tekstiililaatikko on myös vankka. Vaikka laatikko putoaisikin, työkalut säilyvät ehjinä.

Bit-Safe 61 BiTorsion 1



Code	EAN		
05057441001	4013288 179937		1
		889/4/1 K 1x 1/4"x50	
		851/1 BDC PH 1x PH 1x25; 2x PH 2x25; 1x PH 3x25	
		851/1 BTZ PH 2x PH 1x25; 8x PH 2x25; 1x PH 3x25	
		855/1 BDC PZ 1x PZ 1x25; 2x PZ 2x25; 1x PZ 3x25	
		855/1 BTH PZ 2x PZ 1x25; 8x PZ 2x25; 1x PZ 3x25	
		867/1 TORX® BTZ 3x TX 10x25; 2x TX 15x25; 4x TX 20x25; 4x TX 25x25; 2x TX 30x25; 1x TX 40x25	
		800/1 BDC 1x 0,8x5,5x25; 1x 1,0x5,5x25; 1x 1,2x6,5x25	
		840/1 BTZ Hex-Plus 3x 2,5x25; 3x 3,0x25; 3x 4,0x25; 2x 5,0x25	

Bit-Checks BiTorsion

BiTorsion Bits-kärjet, joissa Torsion-alue, johon kineettinen energia johdetaan kuormitushuipussa. Tämä lisää merkittävästi tuotteen käyttöikä.

Sopivalla pitimellä paras mahdollinen käyttöikä. Monikomponenttinen Bit-Check vakuuttaa pienellä painollaan ja erinomaisella kompaktiudellaan.

Bit-Check-rasioiden alaosan pehmeä materiaali takaa bits-kärkien varman kiinnityksen ja samalla niiden helpon poistamisen.

Bits-kärkien profiili ja koko on helposti tunnistettavissa Weran Take it easy -värikoodausjärjestelmällä ja hyvin näkyvissä olevalla kokomerkinällä.

Bit-Check 30 BiTorsion 1



Code	EAN			
05057430001	4013288 179821			1
		●○	889/4/1 K 1x 1/4"x50	
		+	851/1 BTZ PH 2x PH 1x25; 5x PH 2x25; 2x PH 3x25	
		+	855/1 BTZ PZ 2x PZ 1x25; 6x PZ 2x25; 2x PZ 3x25	
		✳	867/1 TORX® BTZ 1x TX 10x25; 2x TX 15x25; 2x TX 20x25; 2x TX 25x25; 2x TX 30x25; 1x TX 40x25	

Bit-Check 12 BiTorsion 1



Code	EAN			
05057420001	4013288 179869			10
		●○	889/4/1 K 1x 1/4"x50	
		+	851/1 BTZ PH 1x PH 1x25; 2x PH 2x25	
		+	855/1 BTZ PZ 1x PZ 1x25; 2x PZ 2x25	
		✳	867/1 TORX® BTZ 1x TX 10x25; 1x TX 15x25; 1x TX 20x25; 1x TX 25x25; 1x TX 30x25	

Bit-Check 12 BiTorsion 1 SB



Code	EAN			
05136385001	4013288 213969			1
		●○	889/4/1 K 1x 1/4"x50	
		+	851/1 BTZ PH 1x PH 1x25; 2x PH 2x25	
		+	855/1 BTZ PZ 1x PZ 1x25; 2x PZ 2x25	
		✳	867/1 TORX® BTZ 1x TX 10x25; 1x TX 15x25; 1x TX 20x25; 1x TX 25x25; 1x TX 30x25	



Bit-Check 10 BiTorsion 1



Code	EAN		
05056374001	4013288 095688		10
		897/4 R 1x 1/4"x75	
		851/1 BTZ PH 1x PH 1x25; 1x PH 2x25; 1x PH 3x25	
		855/1 BTZ PZ 1x PZ 1x25; 1x PZ 2x25; 1x PZ 3x25	
		800/1 BTZ 1x 0,8x5,5x25; 1x 1,0x5,5x25; 1x 1,2x6,5x25	

Bit-Check 10 BiTorsion 3 SB



Code	EAN		
05073418001	4013288 128157		1
		897/4 R 1x 1/4"x75	
		851/1 BTZ PH 1x PH 2x25	
		855/1 BTZ PZ 1x PZ 1x25; 1x PZ 2x25; 1x PZ 3x25	
		867/1 TORX® BTZ 1x TX 10x25; 1x TX 15x25; 1x TX 20x25; 1x TX 25x25; 1x TX 30x25	

Bit-Check 10 PZ BiTorsion 2

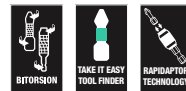

Code	EAN		
05347153001	4013288 107152		10
		897/4 R 1x 1/4"x75	
		855/1 BTH PZ 1x PZ 1x25; 7x PZ 2x25; 1x PZ 3x25	

Timanttipinoitetut bits-kärjet

Pienet timanttihukkaset työkalun kärjessä puraavat tiukasti kiinni ruuviin.

Bits-kärjen varma istuvuus ruuvinkantaan.

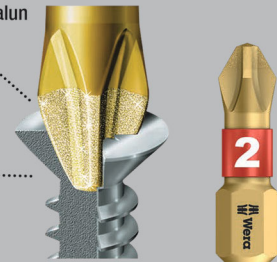

Bits-kärjet, joiden päässä pieniä timanttihukkasia. Ne takaavat varman pysyvyyden ruuvinkannassa, vähentävät tarvittavaa painetta ja poisluiskahtamisen vaaraa.

BiTorsion Bits-kärjet, joissa Torsion-alue, johon kineettinen energia johdetaan kuormitushuipussa. Tämä lisää merkittävästi tuotteen käyttöikää. Monikomponenttinen Bit-Check vakuuttaa pienellä painolla ja erinomaisella kompaktiudellaan.

Bit-Check-rasioiden alaosaan pehmeä materiaali takaa bits-kärkien varman kiinnityksen ja samalla niiden helpon poisottamisen.

Bits-kärkien profiili ja koko on helposti tunnistettavissa Weran Take it easy -värikoodausjärjestelmällä ja hyvin näkyvissä olevalla kokomerkinällä.

Bit-Check 30 Diamond 1



Code	EAN			
	4013288			
05057431001	179814			1
			889/4/1 K 1x 1/4"x50	
			851/1 BDC PH 2x PH 1x25; 4x PH 2x25; 1x PH 3x25	
			855/1 BDC PZ 2x PZ 1x25; 4x PZ 2x25; 1x PZ 3x25	
			867/1 TORX® BDC 2x TX 10x25; 2x TX 15x25; 3x TX 20x25; 3x TX 25x25; 1x TX 30x25; 1x TX 40x25	
			800/1 BDC 1x 0,8x5,5x25; 1x 1,0x5,5x25; 1x 1,2x6,5x25	

Bit-Check 12 Diamond 1



Code	EAN			
	4013288			
05057421001	180025			10
			889/4/1 K 1x 1/4"x50	
			851/1 BDC PH 1x PH 1x25; 2x PH 2x25	
			855/1 BDC PZ 1x PZ 1x25; 2x PZ 2x25	
			867/1 TORX® BDC 1x TX 10x25; 1x TX 15x25; 1x TX 20x25; 1x TX 25x25; 1x TX 30x25	

Bit-Check 12 Diamond 1 SB



Code	EAN			
	4013288			
05136392001	213976		889/4/1 K 1x 1/4"x50	1
			851/1 BDC PH 1x PH 1x25; 2x PH 2x25	
			855/1 BDC PZ 1x PZ 1x25; 2x PZ 2x25	
			867/1 TORX® BDC 1x TX 10x25; 1x TX 15x25; 1x TX 20x25; 1x TX 25x25; 1x TX 30x25	

Bit-Check 7 Diamond 1



Code	EAN			
	4013288			
05057416001	179999			10
			889/4/1 K 1x 1/4"x50	
			851/1 BDC PH 1x PH 1x25; 1x PH 2x25	
			855/1 BDC PZ 1x PZ 1x25; 1x PZ 2x25	
			800/1 BDC 1x 1,0x5,5x25; 1x 1,2x6,5x25	



Bit-Check 7 Diamond 1 SB

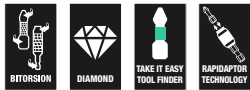

Code	EAN		
05073419001	183682	889/4/1 K 1x 1/4"x50	1
		851/1 BDC PH 1x PH 1x25; 1x PH 2x25	
		855/1 BDC PZ 1x PZ 1x25; 1x PZ 2x25	
		800/1 BDC 1x 1.0x5.5x25; 1x 1.2x6.5x25	

Bit-Check 7 PZ Diamond 1



Code	EAN		
05057412001	18001	889/4/1 K 1x 1/4"x50	10
		855/1 BDC PZ 2x PZ 1x25; 3x PZ 2x25; 1x PZ 3x25	

Bit-Check 7 TX Diamond 1



Code	EAN		
05057415001	180018	889/4/1 K 1x 1/4"x50	10
		867/1 TORX® BDC 1x TX 10x25; 1x TX 15x25; 1x TX 20x25; 1x TX 25x25; 1x TX 30x25; 1x TX 40x25	

Tekstiililaatikot



Bit-Safe 61 Universal 1

Laaja 61-osainen bits-kärkivalikoima vankassa Bit-Safe-laukussa. Tarjoaa nopean yleiskuvan työkaluista, ja tarpeettomat Bits-kärjet voidaan yksinkertaisesti laittaa takaisin rasiaan, eivätkä ne joudu hukkaan.

1 kärkipidin Rapidaptor-tekniikalla. Sen ansiosta Bits-kärjet voidaan kiinnittää helposti työntämällä, lukituskehään koskematta. Bits-kärki poistetaan yksinkertaisesti työntämällä eteenpäin. Salamannopea bits-kärkien vaihto, myös vain yhdellä kädellä. Vahva kestmagneetti pitää Bits-kärjet pomminvarmasti paikoillaan. Kiinnitettäväksi ruuvinvääntimeen tai sähköporakoneen istukkaan.

Bit-Safe 61 Universal 1



Code	EAN			
05057122001	4013288 100689			1
		● ○	889/4/1 K 1x 1/4"x50	
		+	851/1 TZ 3x PH 1x25; 10x PH 2x25; 2x PH 3x25	
		+	855/1 TZ 3x PZ 1x25; 10x PZ 2x25; 2x PZ 3x25	
		✦	867/1 TZ TORX® 2x TX 10x25; 3x TX 15x25; 3x TX 20x25; 3x TX 25x25; 3x TX 30x25; 2x TX 40x25	
		◐	800/1 TZ 1x 0,6x4,5x25; 1x 1,0x5,5x25; 1x 1,2x6,5x25	
		○	840/1 Z 3x 2,5x25; 3x 3,0x25; 3x 4,0x25; 2x 5,0x25	
			Tarranauha 120 1x 50,0x120,0	

Bit-Safe 43 Universal 1

43-osainen. Vankka tekstiililaatikko, jossa Bits-kärjet yleiskäyttöön. 1 kärkipidin 899/4/1 K ruustumattomasta teräksestä valmistetulla hylsillä, lukkorengaalla ja vahvalla kestomagneetilla kiinnitettäväksi ruuvinvääntimeen tai sähköporakoneen istukkaan.

Bit-Safe 43 Universal 1



Code	EAN			
05057450001	4013288 179951			1
		● ○	899/4/1 1x 1/4"x50	
		+	851/1 Z 1x PH 2x25	
		+	851/4 TZ 1x PH 1x50; 2x PH 2x50	
		+	855/1 Z 2x PZ 1x25; 5x PZ 2x25; 2x PZ 3x25	
		✦	855/4 TZ 1x PZ 1x50; 2x PZ 2x50	
		✦	867/1 TORX® 3x TX 10x25; 4x TX 15x25; 4x TX 20x25; 4x TX 25x25; 4x TX 30x25; 1x TX 40x25	
		✦	867/4 Z TORX® 1x TX 10x50; 1x TX 15x50; 1x TX 20x50; 1x TX 25x50; 1x TX 30x50; 1x TX 40x50	
			Tarranauha 120 1x 50,0x120,0	



Bit-Check 30 Universal 1

29 bits-kärkeä pienessä tilassa. Helppo bits-kärkien asettaminen ja poistaminen. Rapidaptor-kärkipidin takaa salamannopean bits-kärkien vaihdon. Yleiskäyttöiset Bits-kärjet kaikkiin käyttökohteisiin.

Bit-Check 30 Universal 1



Code	EAN			
05056440001	115096			1
		●○ 889/4/1 K 1x 1/4"x50		
		⊕ 851/1 TZ PH 2x PH 1x25; 3x PH 2x25; 1x PH 3x25		
		⊕ 855/1 TH PZ 2x PZ 1x25; 3x PZ 2x25; 1x PZ 3x25		
		⊕ 867/1 TZ TORX® 1x TX 10x25; 1x TX 15x25; 1x TX 20x25; 1x TX 25x25; 1x TX 30x25; 1x TX 40x25		
		⊕ 867/1 Z TORX® B0 1x TX 10x25; 1x TX 15x25; 1x TX 20x25; 1x TX 25x25; 1x TX 30x25		
		◐ 800/1 TZ 1x 1,0x5,5x25		
		○ 840/1 Z Hex-Plus 1x 3,0x25; 1x 4,0x25; 1x 5,0x25; 1x 6,0x25; 1x 8,0x25		

Bit-Check 30 TX Universal 1

30-osainen. Sitkeäksi karkaistut Bits-kärjet kuusiokoloruuveille, yleiskäyttöön.

1 kärkipidin 899/4/1 K kiinnitettäväksi ruuvinvääntimeen tai sähköporakoneen istukkaan.

Bit-Check 30 TX Universal 1



Code	EAN			
05057908001	163820			10
		●○ 899/4/1 1x 1/4"x50		
		⊕ 867/1 TORX® 3x TX 10x25; 5x TX 15x25; 8x TX 20x25; 7x TX 25x25; 4x TX 30x25; 2x TX 40x25		

Bit-Check 30 TX Universal 1 SB



Code	EAN			
05057900001	229618			1
		●○ 899/4/1 1x 1/4"x50		
		⊕ 867/1 TORX® 3x TX 10x25; 5x TX 15x25; 8x TX 20x25; 7x TX 25x25; 4x TX 30x25; 2x TX 40x25		

Bit-Check 10 Universal 1

- Sitkeäksi karkaistut bits-kärjet yleiskäyttöön
- Kärkipidin pikaistukalla nopeaan bits-kärkien vaihtoon

Bit-Check 10 Universal 1



Code	EAN		
05056161001	4013288 033772		10
		●○ 895/4/1 K 1x 1/4"x52	
		⊕ 851/1 TZ PH 1x PH 1x25; 1x PH 2x25; 1x PH 3x25	
		⊕ 855/1 TZ PZ 1x PZ 1x25; 1x PZ 2x25; 1x PZ 3x25	
		◐ 800/1 TZ 1x 0,8x5,5x25; 1x 1,0x5,5x25; 1x 1,2x6,5x25	

Bit-Check 10 Universal 2

- Erittäin kovat bits-kärjet
- Torsion-muoto ennen aikaista kulumista vastaan
- Kärkipidin pikaistukalla ja vahvalla kestopiirillä

Bit-Check 10 Universal 2



Code	EAN		
05134200001	4013288 038821		10
		●○ 895/4/1 K 1x 1/4"x52	
		⊕ 855/1 TH PZ 1x PZ 1x25; 2x PZ 2x25	
		⊕ 867/1 TORX® 1x TX 10x25; 1x TX 15x25; 1x TX 20x25; 1x TX 25x25; 1x TX 30x25; 1x TX 40x25	

Bit-Check 10 Universal 3

- Sitkeästi karkaistut bits-kärjet, yleiskäyttöön.
- Rapidaptor-pidin nopeaan bits-kärkien vaihtoon

Bit-Check 10 Universal 3



Code	EAN		
05056375001	4013288 095695		10
		●○ 889/4/1 K 1x 1/4"x50	
		⊕ 851/1 TZ PH 1x PH 1x25; 1x PH 2x25; 1x PH 3x25	
		⊕ 855/1 TZ PZ 1x PZ 1x25; 1x PZ 2x25; 1x PZ 3x25	
		◐ 800/1 TZ 1x 0,8x5,5x25; 1x 1,0x5,5x25; 1x 1,2x6,5x25	

Bit-Check 10 Universal 3 SB



Code	EAN		
05073410001	4013288 099495		1
		●○ 889/4/1 K 1x 1/4"x50	
		◐ 800/1 TZ 1x 0,8x5,5x25; 1x 1,0x5,5x25; 1x 1,2x6,5x25	
		⊕ 851/1 TZ PH 1x PH 1x25; 1x PH 2x25; 1x PH 3x25	
		⊕ 855/1 TZ PZ 1x PZ 1x25; 1x PZ 2x25; 1x PZ 3x25	



Bit-Check 10 Universal 4

- Sitkeäksi karkaistut bits-kärjet yleiskäyttöön
- Kärkipidin, jossa ruostumattomasta teräksestä valmistettu hylsy, lukkorengas ja vahva kestopagneetti

Bit-Check 10 Universal 4



Code	EAN		
05056159001	4013288 033758		10
		● 899/4/1 1x 1/4"x50	
		⊕ 851/1 TZ PH 1x PH 1x25; 1x PH 2x25; 1x PH 3x25	
		⊕ 855/1 TZ PZ 1x PZ 1x25; 1x PZ 2x25; 1x PZ 3x25	
		⊖ 800/1 TZ 1x 0,8x5,5x25; 1x 1,0x5,5x25; 1x 1,2x6,5x25	

Bit-Check 10 Universal 5 SB

- Sitkeäksi karkaistut bits-kärjet yleiskäyttöön
- Mukana kärkipidin, joka sopii sellaisten bits-kärkien kiinnittämiseen, joissa on 1/4" kuusiokantakiinnitys

Bit-Check 10 Universal 5 SB



Code	EAN		
05073416001	4013288 128164		1
		● 899/4/1 1x 1/4"x50	
		⊕ 851/1 Z PH 1x PH 2x25	
		⊕ 855/1 Z PZ 1x PZ 1x25; 1x PZ 2x25; 1x PZ 3x25	
		⊕ 867/1 TORX® 1x TX 10x25; 1x TX 15x25; 1x TX 20x25; 1x TX 25x25; 1x TX 30x25	

Bit-Check 10 TX Universal 1

- Sitkeäksi karkaistut bits-kärjet yleiskäyttöön
- Torsion-muoto ennen aikaista kulumista vastaan
- Kärkipidin pikaistukalla nopeaan bits-kärkien vaihtoon

Bit-Check 10 TX Universal 1



Code	EAN		
05056164001	4013288 033802		10
		● 894/4/1 K 1x 1/4"x51	
		⊕ 867/1 TZ TORX® 1x TX 8x25; 1x TX 9x25; 1x TX 10x25; 1x TX 15x25; 1x TX 20x25; 1x TX 25x25; 1x TX 27x25; 1x TX 30x25; 1x TX 40x25	

Bit-Check 10 TX Universal 2

- Sitkeäksi karkaistut bits-kärjet yleiskäyttöön
- Rapidaptor-pidin nopeaan bits-kärkien vaihtoon

Bit-Check 10 TX Universal 2



Code	EAN		
05057115001	4013288 127747		10
		● 888/4/1 K 1x 1/4"x50	
		⊕ 867/1 TORX® 1x TX 6x25; 1x TX 8x25; 1x TX 9x25; 1x TX 10x25; 1x TX 15x25; 1x TX 20x25; 1x TX 25x25; 1x TX 30x25; 1x TX 40x25	

Bit-Check 7 Universal 1

- Sitkeäksi karkaistut bits-kärjet yleiskäyttöön
- Kärkipidin, jossa ruostumattomasta teräksestä valmistettu hylsy ja vahva kestomagneetti

Bit-Check 7 Universal 1



Code	EAN		
	4013288		
05056295001	038166		20
		893/4/1 K 1x 1/4"x50	
		851/1 Z PH 1x PH 1x25; 1x PH 2x25	
		855/1 Z PZ 1x PZ 1x25; 1x PZ 2x25	
		800/1 Z 1x 1,0x5,5x25; 1x 1,2x6,5x25	

Bit-Check 7 Universal 1 SB



Code	EAN		
	4013288		
05073406001	036186		1
		893/4/1 K 1x 1/4"x50	
		851/1 Z PH 1x PH 1x25; 1x PH 2x25	
		855/1 Z PZ 1x PZ 1x25; 1x PZ 2x25	
		800/1 Z 1x 1.0x5.5x25; 1x 1.2x6.5x25	

Bit-Check 7 Universal 4



Code	EAN		
	4013288		
05135810001	179265		20
		893/4/1 K 1x 1/4"x50	
		851/1 Z PH 1x PH 2x25	
		855/1 Z PZ 1x PZ 1x25; 1x PZ 2x25	
		867/1 TORX® 1x TX 15x25; 1x TX 20x25; 1x TX 25x25	

Bit-Check 7 PZ Universal 1



Code	EAN		
	4013288		
05056296001	038135		20
		893/4/1 K 1x 1/4"x50	
		855/1 Z PZ 2x PZ 1x25; 3x PZ 2x25; 1x PZ 3x25	



Bit-Check 7 TX Universal 1

- Sitkeäksi karkaistut bits-kärjet yleiskäyttöön
- Kärkipidin, jossa ruustumattomasta teräksestä valmistettu hylsy ja vahva kestmagneetti

Bit-Check 7 TX Universal 1



Code	EAN		
05056294001	4013288 041500		20
		●● 893/4/1 K 1x 1/4"x50	
		♻️ 867/1 TORX® 1x TX 10x25; 1x TX 15x25; 1x TX 20x25; 1x TX 25x25; 1x TX 30x25; 1x TX 40x25	

Bit-Check 7 TX Universal 1 SB



Code	EAN		
05073404001	4013288 038111		1
		●● 893/4/1 K 1x 1/4"x50	
		♻️ 867/1 TORX® 1x TX 10x25; 1x TX 15x25; 1x TX 20x25; 1x TX 25x25; 1x TX 30x25; 1x TX 40x25	

Bit-Check 7 TX BO Universal 1

- Sitkeäksi karkaistut bits-kärjet yleiskäyttöön
- Kärkipidin pikaistukalla nopeaan bits-kärkien vaihtoon

Bit-Check 7 TX BO Universal 1



Code	EAN		
05056158001	4013288 033741		20
		●● 894/4/1 K 1x 1/4"x51	
		♻️ 867/1 Z TORX® BO 1x TX 10x25; 1x TX 15x25; 1x TX 20x25; 1x TX 25x25; 1x TX 30x25; 1x TX 40x25	

Hex-Plus - Parantaa kuusiokoloruuvien käyttöikä

Estää profiilin kulumisen (ruuvi ei pyörähdä)

Keskimääräistä pidempi käyttöikä

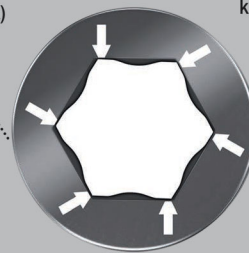

Bit-Check 7 Hex-Plus 1



Code	EAN		
05056168001	4013288 033840		20
		●● 895/4/1 K 1x 1/4"x52	
		○ 840/1 Z Hex-Plus 1x 2,0x25; 1x 2,5x25; 1x 3,0x25; 1x 4,0x25; 1x 5,0x25; 1x 6,0x25	

Bit-Check 6 Universal 1

- Sitkeäksi karkaistut bits-kärjet yleiskäyttöön
- Torsion-muoto vaimentaa vääntömomenttihiippuja
- Ehkäisee kiinnityskärjen enneaikaista rikkoutumista

Bit-Check 6 Universal 1



Code	EAN		
05056474001	4013288 156143		20
		+	851/4 TZ PH 1x PH 1x50; 1x PH 2x50
		+	855/4 TZ PZ 1x PZ 1x50; 1x PZ 2x50
		●	800/4 Z 1x 1,0x5,5x50; 1x 1,2x6,5x50

Bit-Check 6 Universal 1 SB



Code	EAN		
05073635001	4013288 155276		1
		+	851/4 TZ PH 1x PH 1x50; 1x PH 2x50
		+	855/4 TZ PZ 1x PZ 1x50; 1x PZ 2x50
		●	800/4 Z 1x 1,0x5,5x50; 1x 1,2x6,5x50

Bit-Check 6 Universal 2



Code	EAN		
05056473001	4013288 156136		20
		+	851/4 TZ PH 1x PH 2x50
		+	855/4 TZ PZ 1x PZ 1x50; 1x PZ 2x50
		●	867/4 Z TORX® 1x TX 15x50; 1x TX 20x50; 1x TX 25x50

Bit-Check 6 Universal 2 SB



Code	EAN		
05073638001	4013288 155245		1
		+	851/4 TZ PH 1x PH 2x50
		+	855/4 TZ PZ 1x PZ 1x50; 1x PZ 2x50
		●	867/4 Z TORX® 1x TX 15x50; 1x TX 20x50; 1x TX 25x50



Bit-Check 6 TX Universal 1

- Sitkeäksi karkaistut bits-kärjet yleiskäyttöön

Bit-Check 6 TX Universal 1



Code	EAN		
	4013288		
05056472001	156112		20
		867/4 Z TORX® 1x TX 10x50; 1x TX 15x50; 1x TX 20x50; 1x TX 25x50; 1x TX 30x50; 1x TX 40x50	

Bit-Check 6 TX Universal 1 SB



Code	EAN		
	4013288		
05073637001	155252	867/4 Z TORX® 1x TX 10x50; 1x TX 15x50; 1x TX 20x50; 1x TX 25x50; 1x TX 30x50; 1x TX 40x50	1

Bit-Check 6 PZ Universal 1

6 kpl 50 mm:n pituisia Pozidriv-bits-kärkiä, jotka on asetettu hyvin näkyville vähän tilaa vievään käytännölliseen Bit-Check-rasiaan. Sitkeäksi karkaistut Bits-kärjet soveltuvat yleiskäyttöön. Torsion enneaikaista kulumista vastaan.

Bit-Check 6 PZ Universal 1



Code	EAN		
	4013288		
05056471001	156105		20
		855/4 TZ PZ 2x PZ 1x50; 3x PZ 2x50; 1x PZ 3x50	

Bit-Check 6 V Universal 1

6 kpl 50 mm:n pituisia bits-kärkiä, jotka on asetettu hyvin näkyville vähän tilaa vievään käytännölliseen Bit-Check-rasiaan. Laadukkaat Bits-kärjet neliökoloruuveille pitotoiminnolla.

Työkalun kärjen ja ruuviprofiilin välinen puristusvoima pitää ruuvit varmasti kiinni työkalussa. Sitkeäksi karkaistu, yleiskäyttöön. 1/4" kuusiokanta, sopii standardin DIN ISO 1173-F 6,3 mukaisiin pitimiin.

Bit-Check 6 V Universal 1



Code	EAN		
	4013288		
05056478001	190802		10
		868/4 V 1x # 1x50; 3x # 2x50; 2x # 3x50	

Bit-Check 30 Wood TX HF 1

Bits-kärki -sarja + pidin, soveltuvat erityisen hyvin puun kanssa työskentelyyn. Bits-kärjet 867/1 TORX® HF pitävät erityisen geometriansa ansiosta Acument Intellectual Properties -määrittelyn mukaiset TORX® ruuvit tukevasti työkalussa! Tästä on hyötyä erityisesti ahtaissa työskentelypaikoissa, joissa ruuvia ei mahdu pitämään kiinni toisella kädellä.

Bits-kärjet soveltuvat myös Würth ASSY -ruuveille ja Altenloh SPAX T-STAR plus -ruuveille. Take it easy -värikoodausjärjestelmä: värikoodit kokojen mukaan.

Rapidaptor-kärkipidin kehämagneetilla pitkien ja raskaiden ruuvien paikoillaan pitämiseen. Bit-Checkin avulla näet heti käytettävissä olevat työkalut. Tarpeettomat Bits-kärjet on helppo asettaa takaisin paikoilleen, eivätkä ne joudu hukkaan.

Helppo kuljettaa esim. paidan taskussa. Bit-Check voidaan asettaa kätevästi työpisteelle, jolloin työkalu on aina nopeasti käsillä.

- Pitotoiminnolla TORX® ruuveille
- Soveltuvat myös Würth ASSY -ruuveille ja Altenloh SPAX T-STAR plus -ruuveille

Bit-Check 30 Wood TX HF 1



Code	EAN		
05057436001	4013288 226204		10
		●● 887/4 RR 1x 1/4"x57	
		⊕ 851/1 TZ 2x PH 2x25; 1x PH 3x25	
		⊕ 855/1 TH 3x PZ 1x25; 6x PZ 2x25; 2x PZ 3x25	
		⊕ 867/1 TORX® HF 2x TX 10x25; 2x TX 15x25; 4x TX 20x25; 4x TX 25x25; 2x TX 30x25; 1x TX 40x25 ¹⁾	

¹⁾Läpi kulkeva kuusiokanta; ei Take it easy.

Bit-Check 30 Wood TX HF 1 SB



Code	EAN		
05057437001	4013288 227522		1
1x Bit-Check 30 Wood TX HF 1			
		●● 887/4 RR 1x 1/4"x57	
		⊕ 851/1 TZ 2x PH 2x25; 1x PH 3x25	
		⊕ 855/1 TH 3x PZ 1x25; 6x PZ 2x25; 2x PZ 3x25	
		⊕ 867/1 TORX® HF 2x TX 10x25; 2x TX 15x25; 4x TX 20x25; 4x TX 25x25; 2x TX 30x25; 1x TX 40x25 ¹⁾	

¹⁾Läpi kulkeva kuusiokanta; ilman Take it easy.

Bit-Check 30 Wood 1

- Rapidaptor-kärkipidin kehämagneetilla pitkien ja raskaiden ruuvien paikoillaan pitämiseen

Bit-Check 30 Wood 1



Code	EAN		
05057433001	4013288 179807		1
		●● 887/4 RR 1x 1/4"x57	
		⊕ 851/1 TZ PH 2x PH 2x25; 1x PH 3x25	
		⊕ 855/1 TH PZ 3x PZ 1x25; 6x PZ 2x25; 2x PZ 3x25	
		⊕ 867/1 TZ TORX® 2x TX 10x25; 2x TX 15x25; 4x TX 20x25; 4x TX 25x25; 2x TX 30x25; 1x TX 40x25	

Bit-Check 30 Wood 2

- Kärkipidin ruostumattomasta teräksestä valmistetulla holkilla

Bit-Check 30 Wood 2



Code	EAN		
	4013288		
05057432001	179845		10
		899/4/1 1x 1/4"x50	
		851/1 Z PH 1x PH 2x25	
		855/1 Z PZ 2x PZ 1x25; 5x PZ 2x25; 2x PZ 3x25	
		867/1 TORX® 3x TX 10x25; 4x TX 15x25; 4x TX 20x25; 4x TX 25x25; 3x TX 30x25; 1x TX 40x25	

Bit-Check 30 Wood 2 SB



Code	EAN		
	4013288		
05057438001	229625		1
		899/4/1 1x 1/4"x50	
		851/1 Z 1x PH 2x25	
		855/1 Z 2x PZ 1x25; 5x PZ 2x25; 2x PZ 3x25	
		867/1 TORX® 3x TX 10x25; 4x TX 15x25; 4x TX 20x25; 4x TX 25x25; 3x TX 30x25; 1x TX 40x25	

Bit-Check 12 Wood TX HF 1

Bits-kärki -sarja + pidin, soveltuvat erityisen hyvin puun kanssa työskentelyyn.

Bits-kärjet 867/1 TORX® HF pitävät erityisen geometriansa ansiosta Acument Intellectual Properties -määrittelyn mukaiset TORX® ruuvit tukevasti työkalussa! Tästä on hyötyä erityisesti ahtaissa työskentelypaikoissa, joissa ruuvia ei mahdu pitämään kiinni toisella kädellä. Bits-kärjet soveltuvat myös Würth ASSY -ruuveille ja Altenloh SPAX T-STAR plus -ruuveille.

Take it easy -värikoodausjärjestelmä: värikoodit kokojen mukaan. Rapidaptor-kärkipidin kehämagneetilla pitkien ja raskaiden ruuvien paikoillaan pitämiseen. Bit-Checkin avulla näet heti käytettävissä olevat työkalut. Tarpeettomat Bits-kärjet on helppo asettaa takaisin paikoilleen, eivätkä ne joudu hukkaan.

Helppo kuljettaa esim. paidan taskussa. Bit-Check voidaan asettaa kätevästi työpisteelle, jolloin työkalu on aina nopeasti käsillä.

- 867/1 TORX® HF Bits-kärjet, joissa pitotoiminto Acument Intellectual Properties -määrittelyn mukaisille TORX® ruuveille
- Soveltuvat myös Würth ASSY -ruuveille ja Altenloh SPAX T-STAR plus -ruuveille

Bit-Check 12 Wood TX HF 1



Code	EAN		
	4013288		
05057435001	226198		10
		887/4 RR 1x 1/4"x57	
		855/1 Z 1x PZ 1x25; 1x PZ 2x25	
		867/1 TORX® HF 1x TX 10x25; 1x TX 15x25; 1x TX 20x25; 2x TX 25x25; 1x TX 30x25; 1x TX 40x25 ¹⁾	
		867/1 TORX® 1x TX 20x25; 1x TX 25x25	

¹⁾Läpi kulkeva kuusiokanta; ei Take it easy.

Bit-Check 12 Wood TX HF 1 SB



Code	EAN		
05073641001	4013288 227515		1
1x Bit-Check 12 Wood TX HF 1			
		●○ 887/4 RR 1x 1/4"x57	
		⊕ 855/1 Z 1x PZ 1x25; 1x PZ 2x25	
		⊕ 867/1 TORX® HF 1x TX 10x25; 1x TX 15x25; 1x TX 20x25; 2x TX 25x25; 1x TX 30x25; 1x TX 40x25 ¹⁾	
		⊕ 867/1 TORX® 1x TX 20x25; 1x TX 25x25	

¹⁾Läpi kulkeva kuusiokanta; ilman Take it easy.

Bit-Check 12 Wood 1

- Rapidaptor-kärkipidin kehämagneetilla pitkien ja raskaiden ruuvien paikoillaan pitämiseen

Bit-Check 12 Wood 1



Code	EAN		
05057423001	4013288 179876		10
		●○ 887/4 RR 1x 1/4"x57	
		⊕ 855/1 TH PZ 1x PZ 1x25; 2x PZ 2x25; 1x PZ 3x25	
		⊕ 851/1 TH PH 1x PH 2x25	
		⊕ 867/1 TORX® 1x TX 10x25; 1x TX 15x25; 1x TX 20x25; 1x TX 25x25; 1x TX 30x25; 1x TX 40x25	

Bit-Check 12 Wood 1 SB



Code	EAN		
05136390001	4013288 214010		1
		●○ 887/4 RR 1x 1/4"x57	
		⊕ 851/1 TH PH 1x PH 2x25	
		⊕ 855/1 TH PZ 1x PZ 1x25; 2x PZ 2x25; 1x PZ 3x25	
		⊕ 867/1 TORX® 1x TX 10x25; 1x TX 15x25; 1x TX 20x25; 1x TX 25x25; 1x TX 30x25; 1x TX 40x25	

Bit-Check 12 Wood 2

- Kärkipidin ruostumattomasta teräksestä valmistetulla holkilla

Bit-Check 12 Wood 2



Code	EAN		
05057422001	4013288 179890		10
		●○ 899/4/1 1x 1/4"x50	
		⊕ 851/1 Z PH 1x PH 2x25	
		⊕ 855/1 Z PZ 1x PZ 1x25; 2x PZ 2x25; 1x PZ 3x25	
		⊕ 867/1 TORX® 1x TX 10x25; 1x TX 15x25; 1x TX 20x25; 1x TX 25x25; 1x TX 30x25; 1x TX 40x25	



Bit-Check 12 Wood 2 SB



Code	EAN			
05136391001	214027		899/4/1 1x 1/4"x50	1
			851/1 Z PH 1x PH 2x25	
			855/1 Z PZ 1x PZ 1x25; 2x PZ 2x25; 1x PZ 3x25	
			867/1 TORX® 1x TX 10x25; 1x TX 15x25; 1x TX 20x25; 1x TX 25x25; 1x TX 30x25; 1x TX 40x25	

Bit-Check 6 Wood TX HF 1

Bits-kärkisarja, soveltuu erityisesti puun kanssa työskentelyyn.

Bits-kärjet 867/4 TORX® HF pitävät Acument Intellectual Properties -määrittelyn mukaiset TORX® ruuvit erityisen geometrian ansiosta tukevasti työkalussa!

Tästä on hyötyä erityisesti ahtaissa työskentelypaikoissa, joissa ruuvia ei mahdu pitämään kiinni toisella kädellä. Bits-kärjet soveltuvat myös Würth ASSY -ruuveille ja Altenloh SPAX T-STAR plus -ruuveille.

Take it easy -värikoodausjärjestelmä: värikoodit kokojen mukaan. Bit-Checkin avulla näet heti käytettävissä olevat työkalut. Tarpeettomat Bits-kärjet on helppo asettaa takaisin paikoilleen, eivätkä ne joudu hukkaan.

Helppo kuljettaa esim. paidan taskussa. Bit-Check voidaan asettaa kätevästi työpisteelle, jolloin työkalu on aina nopeasti käsillä.

- Erityisesti puun kanssa työskentelyyn
- Sisä TORX® ruuveille
- Pitotoiminnolla TORX® ruuveille
- Soveltuvat myös Würth ASSY -ruuveille ja Altenloh SPAX T-STAR plus -ruuveille
- 50 mm:n pituiset bits-kärjet

Bit-Check 6 Wood TX HF 1



Code	EAN			
05056470001	226181			20
			867/4 TORX® HF 2x TX 20x50; 2x TX 25x50; 1x TX 30x50; 1x TX 40x50 ¹⁾	

¹⁾Läpi kulkeva kuusiokanta; ei Take it easy.

Bit-Check 6 Wood TX HF 1 SB



Code	EAN			
05073639001	227508			1
1x Bit-Check 6 Wood TX HF 1				
			867/4 TORX® HF 2x TX 20x50; 2x TX 25x50; 1x TX 30x50; 1x TX 40x50 ¹⁾	

¹⁾Läpi kulkeva kuusiokanta; ilman Take it easy.

Bit-Check 30 Metal 1

- Sitkeäksi karkaistut bits-kärjet yleiskäyttöön
- Kärkipidin, jossa ruostumattomasta teräksestä valmistettu hylsy ja vahva kestmagneetti

Bit-Check 30 Metal 1



Code	EAN		
	4013288		
05057434001	179838		10
		899/4/1 1x 1/4"x50	
		851/1 Z PH 3x PH 1x25; 3x PH 2x25; 2x PH 3x25	
		855/1 Z PZ 3x PZ 1x25; 3x PZ 2x25; 3x PZ 3x25	
		867/1 TORX® 1x TX 10x25; 1x TX 15x25; 1x TX 20x25; 1x TX 25x25; 1x TX 30x25; 1x TX 40x25	
		800/1 Z 1x 0,6x4,5x25; 1x 1,0x5,5x25; 1x 1,2x6,5x25	
		840/1 Z Hex-Plus 1x 4,0x25; 1x 5,0x25; 1x 6,0x25	

Bit-Check 30 Metal 1 SB



Code	EAN		
	4013288		
05057440001	229632	899/4/1 1x 1/4"x50	1
		851/1 Z 3x PH 1x25; 3x PH 2x25; 2x PH 3x25	
		855/1 Z 3x PZ 1x25; 3x PZ 2x25; 3x PZ 3x25	
		867/1 TORX® 1x TX 10x25; 1x TX 15x25; 1x TX 20x25; 1x TX 25x25; 1x TX 30x25; 1x TX 40x25	
		800/1 Z 1x 0.6x4.5x25; 1x 1.0x5.5x25; 1x 1.2x6.5x25	
		840/1 Z 1x 4.0x25; 1x 5.0x25; 1x 6.0x25	



Bit-Check 12 Metal 1



Code	EAN			
	4013288			
05057424001	179883			10
			899/4/1 1x 1/4"x50	
			851/1 Z PH 1x PH 1x25; 1x PH 2x25	
			855/1 Z PZ 1x PZ 1x25; 1x PZ 2x25	
			867/1 TORX® 1x TX 15x25; 1x TX 20x25; 1x TX 25x25; 1x TX 30x25	
			840/1 Z Hex-Plus 1x 3,0x25; 1x 4,0x25; 1x 5,0x25	

Bit-Check 12 Metal 1 SB



Code	EAN			
	4013288			
05136393001	214003			1
			899/4/1 1x 1/4"x50	
			851/1 Z PH 1x PH 1x25; 1x PH 2x25	
			855/1 Z PZ 1x PZ 1x25; 1x PZ 2x25	
			867/1 TORX® 1x TX 15x25; 1x TX 20x25; 1x TX 25x25; 1x TX 30x25	
			840/1 Z Hex-Plus 1x 3,0x25; 1x 4,0x25; 1x 5,0x25	

843 Porrastettu porakärki, 4–20 mm

9 poraustasoa, 2 mm:n nousu, käytettävissä jopa 4,5 mm:n paksuiseen materiaaliin. Senkkauselekkuri 1 mm:n pelleille.

Yhteensopiva 1/4" kuusiokannan kanssa, sopii standardin DIN ISO 1173-D 6,3 mukaisiin pitimiin.

843 Porrastettu porakärki, 4–20 mm



Code	EAN							
05104672001	117632	mm	75,0					1

844 Bits-kierretapit

Metristen kierteiden tekemiseen. Kuusikulmainen varsi takaa erittäin hyvän voimansiirron. Hienoksi viritetty materiaalin elastisuus takaa pitkän käyttöiän.

Hyvä lastunpoisto ja vähäinen kanttauksen vaara. 1/4" kuusiokanta, sopii standardin DIN ISO 1173-D 6,3 mukaisiin pitimiin.

844 Bits-kierretapit



Code	EAN							
05104666001	117571	mm	3,0	10,00	33,0	M 3		1
05104667001	117588	mm	4,0	11,00	35,0	M 4		1
05104668001	117595	mm	5,0	12,50	36,0	M 5		1
05104669001	117601	mm	6,0	18,00	40,0	M 6		1
05104670001	117618	mm	8,0	20,00	40,0	M 8		1
05104671001	117625	mm	10,0	20,00	40,0	M 10		1

888/4/1 K

Rapidaptor-kärkipidin sellaisten bits-kärkien kiinnittämiseen, joissa on 1/4" kuusiokantakiinnitys. Ei-magneettinen malli

844/7 Kierretappisarja



Code	EAN			
05104654001	4013288			1
	119278		888/4/1 K 1x 1/4"x50	
			844 1x 3,0x33,0; 1x 4,0x35,0; 1x 5,0x36,0; 1x 6,0x40,0; 1x 8,0x40,0; 1x 10,0x40,0	

845 Bits-senkkausterä

Laadukas 1-kierteinen bits-senkkausterä. Senkkaukseen ja jäysteenpoistoon. Kuusikulmainen varsi takaa erittäin hyvän voimansiirron. Ei tärise eikä aiheuta uria.

Hyvä lastunpoisto ja pitkä käyttöikä. 1/4" kuusiokanta, sopii standardin DIN ISO 1173-D 6,3 mukaisiin pitimiin.

845 Bits-senkkausterä



Code	EAN						
	4013288	mm	mm	mm			
05104660001	117519	6,30	21,00	32,0	M 3		1
05104661001	117526	8,30	21,00	32,0	M 4		1
05104662001	117533	10,40	21,00	34,0	M 5		1
05104663001	117540	12,40	21,00	36,0	M 6		1
05104664001	117557	16,50	22,00	40,0	M 8		1
05104665001	117564	20,50	22,00	43,0	M 10		1

816 R

Bits-ruuvitaltakahva, jossa Rapidaptor-pikaistukka bits-kärjille, joissa on 1/4" kuusiokantakiinnitys.

888/4/1 K

Rapidaptor-kärkipidin sellaisten bits-kärkien kiinnittämiseen, joissa on 1/4" kuusiokantakiinnitys. Ei-magneettinen malli

845/8 Yksikierteinen senkkausteräsarja



Code	EAN			
05104655001	4013288			1
	119285		816 R 1x 1/4"x119	
			888/4/1 K 1x 1/4"x50	
			845 1x 6,30x32,0; 1x 8,30x32,0; 1x 10,40x34,0; 1x 12,40x36,0; 1x 16,50x40,0; 1x 20,50x43,0	

846 3-kierteiset senkkau Bits-kärjet

3-kierteinen senkkausterä purseenpoistoon, viistehiontaan ja senkkaukseen. Hienoksi viritetty materiaalin elastisuus takaa pitkän käyttöiän. Hyvä lastunpoisto ja vähäinen kantauksen vaara varmistavat miellyttävän työskentelyn. Leikkuuosa standardin DIN 335-C mukaan, 90°, 3 terää. 1/4" kuusiokanta, sopii pitimiin, joiden kiinnitys on standardin DIN ISO 1173-D 6,3 mukainen.

846 3-kierteiset senkkau Bits-kärjet



Code	EAN						
	4013288	mm	mm	mm			
05104630001	101440	6,30	20,00	31,0	M 3		1
05104631001	101457	8,30	20,00	31,0	M 4		1
05104632001	101464	10,40	20,00	34,0	M 5		1
05104633001	101471	12,40	20,00	35,0	M 6		1
05104634001	101488	16,50	20,00	40,0	M 8		1
05104635001	101495	20,50	20,00	41,0	M 10		1



816 R

Bits-ruuvitalttakahva, jossa Rapidaptor-pikaistukka bits-kärjille, joissa on 1/4" kuusiokantakiinnitys.

888/4/1 K

Rapidaptor-kärkipidin sellaisten bits-kärkien kiinnittämiseen, joissa on 1/4" kuusiokantakiinnitys. Ei-magneettinen malli

846/8 Senkkaus Bits-kärkisarja



Code	EAN		
05104650001	111678		1
		● 816 R 1x 1/4"x119	
		●● 888/4/1 K 1x 1/4"x50	
		● 846 HSS 1x 6,30x31,0; 1x 8,30x31,0; 1x 10,40x34,0; 1x 12,40x35,0; 1x 16,50x40,0; 1x 20,50x41,0	

847 HSS Yhdistelmäkerretappi

Laadukas yhdistelmäkerretappi poraukseen, kierteittämiseen ja purseenpoistoon. Valmistettu pikateräksestä (HSS). Hienoksi viritetty materiaalin elastisuus takaa pitkän käyttöiän.

Erittäin hyvät keskitysominaisuudet, hyvä lastunpoisto ja vähäinen kantauksen vaara varmistavat miellyttävän työskentelyn. Erittäin hyvä voimansiirto kuusikantaisen varren ansiosta. Kiinnitys: 1/4" kuusiokanta, sopii pitimiin, joiden kiinnitys on standardin DIN ISO 1173-D 6,3 mukainen.

847 HSS Yhdistelmäkerretappi



	EAN	●	●	●	●	●	●
Code	4013288	mm	mm	mm			
05104640001	101501	2,5	12,00	36,0	M 3		1
05104641001	101518	3,3	12,00	39,0	M 4		1
05104642001	101525	4,2	12,00	41,0	M 5		1
05104643001	101532	5,0	12,00	44,0	M 6		1
05104644001	101549	6,8	12,00	51,0	M 8		1
05104645001	101556	8,5	12,00	59,0	M 10		1

888/4/1 K Rapidaptor-yleispidin

- Ei-magneettinen malli

847/7 Yhdistelmäkerretappi Bits-kärkisarja



Code	EAN		
05104651001	111685		1
		●● 888/4/1 K 1x 1/4"x50	
		● 847 HSS 1x 2,5x36,0; 1x 3,3x39,0; 1x 4,2x41,0; 1x 5,0x44,0; 1x 6,8x51,0; 1x 8,5x59,0	

848 HSS Bits-metalliporanterät

Laadukas metalliporanterä erittäin tarkkaan metalliporaamiseen. Valmistettu pikateräksestä (HSS). Hienoksi viritetty materiaalin elastisuus takaa pitkän käyttöiän. Erittäin hyvä keskitystarkkuus. Sitkeäksi karkaistut terät takaavat erityisen pitkän käyttöiän.

Erittäin hyvä voimansiirto kuusikantaisen varren ansiosta. Kiinnitys: 1/4" kuusiokanta, sopii pitimiin, joiden kiinnitys on standardin DIN ISO 1173-D 6,3 mukainen.

848 HSS Bits-metalliporanterät



	EAN							
Code	4013288	mm	mm	mm				
05104610001	101310	3,0	16,00	38,0				1
05104611001	101327	3,1	18,00	40,0				1
05104612001	101334	3,3	18,00	40,0				1
05104613001	101341	4,0	20,00	44,0				1
05104614001	101358	4,1	20,00	44,0				1
05104615001	101365	4,2	20,00	45,0				1
05104616001	101372	5,0	26,00	50,0				1
05104617001	101389	5,1	26,00	50,0				1
05104618001	101396	6,0	26,00	50,0				1
05104619001	101402	6,8	30,00	50,0				1
05104620001	101419	8,0	32,00	51,0				1
05104621001	101426	8,5	33,00	53,0				1
05104622001	101433	10,0	38,00	54,0				1

849 HSS Bits-puuporanterät

Laadukkaat bits-puuporanterät pehmeän ja kovan puun sekä päällystetyn puupaneelin tarkkaan poraamiseen, joka ei aiheuta rispausta. Valmistettu pikateräksestä (HSS). Kuusikulmainen varsi takaa erittäin hyvän voimansiirron.

Hienoksi viritetty materiaalin elastisuus takaa pitkän käyttöiän. Erittäin hyvä keskitystarkkuus. 1/4" kiinnitys sopii standardin DIN ISO 1173-D 6,3 mukaisiin pitimiin.

849 HSS Bits-puuporanterät



	EAN							
Code	4013288	mm	mm	mm				
05104600001	101259	3,0	32,00	70,0				1
05104601001	101266	4,0	32,00	74,0				1
05104602001	101273	5,0	43,00	85,0				1
05104603001	101280	6,0	45,00	95,0				1
05104604001	101297	8,0	60,00	110,0				1
05104605001	101303	10,0	70,00	120,0				1

848/851/867/19 Bits-metalliporanterä- ja ruuvauskärkisarja

19-osainen bits-metalliporanterä- ja ruuvauskärkisarja. Laadukkaat metalliporanterät erittäin tarkkaan metalliporaamiseen.

Valmistettu pikateräksestä (HSS). Hienoksi viritetty materiaalin elastisuus takaa pitkän käyttöiän. Erittäin hyvä keskitystarkkuus. Erittäin hyvä voimansiirto kuusikantaisen varren ansiosta. Sitkeäksi karkaistut Bits-kärjet, yleiskäyttöön.

Kiinnitys: 1/4" kuusiokanta, sopii pitimiin, joiden kiinnitys on standardin DIN ISO 1173-D 6,3 mukainen. Mukana vankka vyölaukku työkalujen turvalliseen säilyttämiseen.

848/851/867/19 Bits-metalliporanterä- ja ruuvauskärkisarja



Code	EAN			
05104652001	111654			1
			888/4/1 K 1x 1/4"x50	
			851/1 TZ PH 2x PH 1x25; 3x PH 2x25; 1x PH 3x25	
			848 HSS 1x 3,0x38,0; 1x 4,0x44,0; 1x 4,2x45,0; 1x 5,0x50,0; 1x 6,0x50,0; 1x 8,0x51,0	
			867/1 TORX® 1x TX 10x25; 1x TX 15x25; 1x TX 20x25; 1x TX 25x25; 1x TX 30x25; 1x TX 40x25	



849/855/867/18 Bits-puuporanterä- ja ruuvauskärkisarja
18-osainen bits-puuporanterä- ja ruuvauskärkisarja. Laadukkaat bits-puuporanterät pehmeän ja kovan puun sekä päällystetyin puupaneelin tarkkaan poraamiseen, joka ei aiheuta repeämiä. Valmistettu pikateräksestä (HSS).

Hienoksi viritetty materiaalin elastisuus takaa pitkän käyttöajan. Erittäin hyvä keskitystarkkuus. Erittäin hyvä voimansiirto kuusikantaisen varren ansiosta. Rapidaptor-kärkipidin mahdollistaa bits-kärkien salamannopean vaihtamisen ilman apuvälineitä.

Kiinnitys: 1/4" kuusiokanta, sopii pitimiin, joiden kiinnitys on standardin DIN ISO 1173-D 6,3 mukainen.

849/855/867/18 Bits-puuporanterä- ja ruuvauskärkisarja



Code	EAN			
05104653001	4013288 111661			1
		● ○	889/4/1 K 1x 1/4"x50	
		● ○	849 HSS 1x 3,0x70,0; 1x 4,0x74,0; 1x 5,0x85,0; 1x 6,0x95,0; 1x 8,0x110,0	
		+	855/1 TH PZ 2x PZ 1x25; 3x PZ 2x25; 1x PZ 3x25	
		★	867/1 TORX® 1x TX 10x25; 1x TX 15x25; 1x TX 20x25; 1x TX 25x25; 1x TX 30x25; 1x TX 40x25	

Terassin rakennussarja T 1

Kompakti Wera työkalusarja, johon kuuluu 17 tärkeintä ruuvaustyökalua terassin ruuvaustöihin. Bits-kärjet ruostumatonta terästä, estävät ulkoisen ruosteen muodostumisen. Sisältää erityisen käteväin bits-kärkipitimen, joka mahdollistaa ruuvinkantojen tasaisen upotuksen säädettävän ruuvaussyvyydenrajoituksen avulla ja huoparengas estää lautojen naarmuuntumisen.

- Laadukas 17-osainen työkalusarja ruuvinkantojen tarkkaan upotukseen terassilautojen pintaan
- Bits-kärkipidin, jossa säädettävä ruuvaussyvyydenrajoitin ja pintaa suojaava huoparengas
- 15 bittiä (TORX®, PH, PZ), valmistettu ruostumattomasta teräksestä, estää ulkoisen ruosteen muodostumisen, lisäksi ruostumattomasta teräksestä valmistettu bits-kärkipidin 3888/4/1 K Rapidaptor
- Take it easy -värikoodausjärjestelmä: Värikoodit profiilien ja koon mukaan
- Kompakti taitettava säilytystasku Wera 2go -yhteensopivuudella, sisältää neljä varahuoparengasta

Terassin rakennussarja T 1



Code	EAN			
05134021001	4013288 219510			1
		● ○	881/4/1 1x 1/4"x90 ¹⁾	
		● ○	3888/4/1 K 1x 1/4"x50	
		+	3851/1 TS PH 1x PH 1x25; 1x PH 2x25; 1x PH 3x25	
		+	3855/1 TS PZ 1x PZ 1x25; 2x PZ 2x25; 1x PZ 3x25	
		★	3867/1 TS TORX® 1x TX 10x25; 1x TX 15x25; 1x TX 20x25; 1x TX 25x25; 1x TX 30x25; 1x TX 40x25	
		★	3867/1 TS P TORX® 2x TX 25x25	
			9201 4x 27,0	

¹⁾Koodinumerolla 05130003001 voit tilata varaosasarjan, joissa on 5 huoparengasta.

Bit-Check 10 Drywall 1

Bit-Check käytettäväksi kipsilevyrakentamisessa; laadukas pidin alumiinista; ruuvaussyvyvyyttä voidaan säätää portaattomasti, ruuvit voidaan upottaa pinnan tasolle; 9 kpl bits-kärkeä mukautettavalla varrella kipsilevyille; pituus 25 mm

Bit-Check 10 Drywall 1

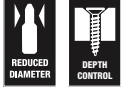

Code	EAN			
05136011001	4013288 178657			1
		● ○	896/4/1 1x 1/4"x50	
		+	851/1 RZ PH 9x PH 2x25	

Bit-Check 6 LVIK 1 SB

6 Wera-Bits-kärkeä (pituus 50 mm), jotka on asetettu hyvin näkyville vähän tilaa vievään käytännölliseen Bit-Check-rasiaan. Sopivat erityisen hyvin LVI-töihin; Bit-Checkien avulla näet heti käytettävissä olevat työkalut. Tarpeettomat Bits-kärjet on helppo asettaa takaisin paikoilleen, eivätkä ne joudu hukkaan. Helppo kuljettaa esimerkiksi paidan taskussa. Sitkeäksi karkaistut Bits-kärjet soveltuvat yleiskäyttöön.

- Tämä Bits-kärkilajitelma sopii erityisen hyvin LVI-töihin
- Sitkeäksi karkaistut bits-kärjet yleiskäyttöön
- Sitkeäksi karkaistut Bits-kärjet ehkäisevät kärjen ennenaikaista rikkoutumista
- Hex-Plus parantaa kuusiokoloruuvien käyttöikää
- 50 mm:n pituiset bits-kärjet
- Auki taitettava, monikomponenttinen Bit-Check
- Bit-Check-rasioiden muovi on erittäin vankkaa ja takaa pitkän käyttöiän

Bit-Check 6 LVIK 1 SB



Code	EAN			
05073631001	4013288 227997			1
		+	851/4 TZ 1x PH 1x50	
		●	867/4 Z TORX® 1x TX 15x50; 1x TX 20x50; 1x TX 25x50	
		○	840/4 Z 1x 5.0x50; 1x 6.0x50 ¹⁾	

¹⁾Kuusikulmainen terä





Momenttityökalut

7400 -sarjan Kraftform säädettävä momenttiruuvitalta ja Rapidaptor-pikaistukka

Vääntömomenttien asetus suurella tarkkuudella. Tarvittavan vääntömomentin asettaminen ilman erillistä erikoistyökalua. Hyvä asteikon luettavuus.

Naksahdussignaali. Rapidaptor-pikavaihtoteknologia salamannopeaan bits-kärkien vaihtoon. Rajoittamaton irrotusmomentti tiukkojen ruuvien irrottamista varten.

Monikomponentti Kraftform-kahva, jossa on kovat ja pehmeät alueet nopeaa työskentelyä varten sekä kämmenen suojaamista varten. Sopii bits-kärjille, joissa on 1/4" kuusiokantakiinnitys standardin DIN ISO 1173-C 6,3 ja E 6,3 (ISO 1173) mukaan.

7400 -sarjan Kraftform säädettävä momenttiruuvitalta (0,1–3,0 Nm) ja Rapidaptor-pikaistukka



Code	EAN	Art.No.		Nm	Nm	mm	mm	
05074770001 ¹⁾	179012	7430	1/4"	0,10-0,34	0,015	89	142	1
05074772001 ¹⁾	179128	7431	1/4"	0,30-1,00	0,05	89	142	1
05074774001 ¹⁾	179135	7432	1/4"	0,90-1,50	0,05	89	142	1
05074700001	100641	7440	1/4"	0,3-1,2	0,05	105	155	1
05074701001	100658	7441	1/4"	1,2-3,0	0,10	105	155	1

¹⁾Mukana kiinnitettävä suurennuslasi, jonka avulla asteikkoa on helppo lukea.

7400 -sarjan Kraftform säädettävä momenttiruuvitalta (2,5–29,0 in. lbs.) ja Rapidaptor-pikaistukka



Code	EAN	Art.No.		in. lbs.	in. lbs.	mm	mm	
05074710001	102881	7445	1/4"	2,5-11,5	0,5	105	155	1
05074711001	102898	7446	1/4"	11,0-29,0	1,0	105	155	1

7400 -sarjan Kraftform-pistoolikahva, säädettävä momenttiruuvitalta (3,0–8,8 Nm) ja Rapidaptor-pikaistukka



Code	EAN	Art.No.		Nm	Nm	mm	mm	
05074702001	101730	7442	1/4"	3,0-6,0	0,25	150	100	1
05074705001	119308	7443	1/4"	4,0-8,8	0,40	150	100	1

7400 -sarjan Kraftform-pistoolikahva, säädettävä momenttiruuvitalta (25,0–55,0 in. lbs.) ja Rapidaptor-pikaistukka



Code	EAN	Art.No.		in. lbs.	in. lbs.	mm	mm	
05074712001	102904	7447	1/4"	25,0-55,0	2,5	150	100	1

9524 Aurinkosähköjärjestelmien asennustyökalusarja 1

7-osainen työkalusarja aurinkosähköjärjestelmien asentamiseen. 1 momenttiruuvitaltta 7442 (pistoolikahva) mitta-alueelle 3,0-6,0 Nm. Numeerinen momenttiarvon näyttö. Luotettava luistaminen ja akustinen signaali, kun asetettu vääntömomentti saavutetaan. 1 Rapitaptor-Bits-kärkipidin 889/4/1 F, jossa vapaapyöräntötoiminto mahdollistaa erittäin nopean paluuliikkeen ilman työlästä irrotusta myötöpäivään kiristettäessä. 1 kiintolenkkiavain 6003 Joker. Erityinen kitageometria lisää työkalun tartuntamahdollisuuksia, joten kiintolenkkiavain soveltuu erityisen hyvin ahtaisiin paikkoihin.

2 asennusavainta MC4 (Multi-Contact) -aurinkosähköliittimiin. 1 hylsy 1/2" (lovettu) koko 17 asennuspistoliittimien asennukseen, 1 työkalusovitin (sovitin 1/4 tuumasta 1/2 tuumaan) käsikäyttöisille hylsille.

- Ruuvaustyökalusarja aurinkosähköjärjestelmien asentamiseen
- Sisältää 2 asennusavainta 9108 MC4 (Multi-Contact) -aurinkosähköliittimille
- Mukana momenttiruuvitaltta 7442 (3,0-6,0 Nm), jossa pistoolikahva
- Sisältää Rapitaptor-Bits-kärkipitimen 889/4/1 F, jossa vapaapyöräntötoiminto mahdollistaa erittäin nopean paluuliikkeen ilman työlästä irrotusta myötöpäivään kiristettäessä
- Mukana Joker-kiintolenkkiavain 6003, joka soveltuu erityisesti ahtaisiin paikkoihin; erityinen kitageometria lisää työkalun tartuntamahdollisuuksia
- Mukana 1/2" hylsy (lovettu) koko 17 asennuspistoliittimien asentamiseen
- Mukana sovitin 870/4 (sovitin 1/4" kuusiokannasta 1/2" neliökantaan) käsikäyttöisille 1/2" hylsille

9524 Aurinkosähköjärjestelmien asennustyökalusarja 1



Code	EAN		
05136043001	4013288 228017		1
		● 7400 pistoolikahva 1x 7442, 3,0-6,0 Nm	
		● 8790 HMC Deep lovettu 1x 17,0x76,0	
		○ 870/4 A 1x 1/4"x1/2"x72	
		● 889/4/1 F 1x 1/4"x64	
		6003 Joker 1x 17x190	
		9108 2x 115	
		Tarranauha 120 1x 50,0x120,0	

7443/12 Asennussarja rengaspaineen valvontajärjestelmiin

12-osainen työkalusetti rengaspainejärjestelmien ammattimaiseen asennukseen ja purkuun.

Vääntömomenttitekniikka takaa ruuvien kontrolloidun kiristämisen. Käsiyökalut, joissa ergonominen Kraftform-monikomponenttikahva nopeaan työskentelyyn. Viisi esiasetettua työkalua kiristysmutterin ja ruuvien sekä anturirungon ja venttiiliin yhdistämiseen.

Kaksi esiasetettua venttiiliruuvitalttaa - 0,25 Nm ja 0,45 Nm. Säädettävä Kraftform-pistoolikahva vääntömomenteille 4,0–8,8 Nm. Sopii kaikkiin yleisiin rengaspaineiden valvontajärjestelmiin. Turvallinen ruuviliitäntä, sillä värimerkintä ilmaisee selvästi asetetut vääntömomentit (Beru/HUF®: TX 10 keltainen 1,25 Nm; Schrader®: TX 10 vihreä 1,4 Nm; Cup®/RTS®: TX 20 harmaa

2,0 Nm). 3,3 Nm:iin esiasetetulla momenttiruuvitaltalla käytetään sekä kiristysmutteria että Alligator-järjestelmän antureiden liitosruuvia. Sisältää lisäksi hylsysovitimen, kaksi bits-kärkeä, venttiiliin pidikkeen (enintään 4,5 Nm).

7443/12 Asennussarja rengaspaineen valvontajärjestelmiin

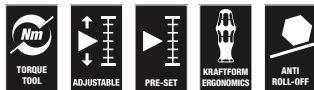

Code	EAN		
05074746001	178404		1
		7400 pistoolikahva 1x 7443, 4,0-8,8 Nm	
		7400 Kraftform-momenttiruuvitalat, joihin on esiasetettu tehtaalla kiinteä mittausarvo 1x 7464, 3,3 Nm, 3,0-6,0 Nm	
		300 TX 1x TX 10x1,25; 1x TX 10x1,4	
		790 A/50 1x 11,0x50,0; 1x 12,0x50,0	
		867/4 TORX® HF 1x TX 15x50; 1x TX 20x50	
		870/1 1x 1/4"x25 ¹⁾	
		300 V 1x 0,25; 1x 0,45	
		327 1x 32x70	

¹⁾Kuulalukituksella; käsikäyttöisille hylsyille

7440/41 Kraftform-momenttiruuvitaltasarja 0,3–3,0 Nm

Weran momenttiruuvitaltasarja. Kaksi momenttiruuvitalttaa, joiden momenttiasetuksia voidaan säätää erittäin tarkkaan.

Tarvittavan vääntömomentin asettaminen ilman erillistä erikoistyökalua. Hyvä asteikon luettavuus.

Rapidaptor-pikavaihtoteknologia salamannopeaan bits-kärkien vaihtoon. Rajoittamaton irrotusmomentti tiukkojen ruuvien irrottamista varten.

Monikomponentti Kraftform-kahva, jossa on kovat ja pehmeät alueet nopeaa työskentelyä varten sekä kämmenen suojaamista varten. Sisältää bits-kärkilajitelman laadukkaassa ja vankassa muovilaatikossa.

7440/41 Kraftform-momenttiruuvitaltasarja 0,3–3,0 Nm



Code	EAN		
05074738001	112354		1
		7400 1x 7440, 1/4", 0,3-1,2 Nm; 1x 7441, 1/4", 1,2-3,0 Nm	
		867/1 TZ TORX® 1x TX 6x25; 1x TX 7x25; 1x TX 8x25; 1x TX 9x25; 1x TX 10x25; 1x TX 15x25; 1x TX 20x25; 1x TX 25x25; 1x TX 30x25	
		867/1 IP TORX PLUS® 1x 6 IPx25; 1x 7 IPx25; 1x 8 IPx25; 1x 9 IPx25; 1x 10 IPx25; 1x 15 IPx25; 1x 20 IPx25; 1x 25 IPx25; 1x 30 IPx25	
		840/1 Z Hex-Plus 1x 2,0x25; 1x 2,5x25; 1x 3,0x25; 1x 4,0x25; 1x 5,0x25; 1x 6,0x25	

7440/41/42 Kraffform-momenttiruuvitalttasarja 0,3–6,0 Nm



Code	EAN		
05074739001	4013288 113924		1
		● 7400 1x 7440, 0,3-1,2 Nm; 1x 7441, 1,2-3,0 Nm	
		● 7400 pistoolikahva 1x 7442, 3,0-6,0 Nm	
		✦ 867/1 TZ TORX® 1x TX 6x25; 1x TX 7x25; 1x TX 8x25; 1x TX 9x25; 1x TX 10x25; 1x TX 15x25; 1x TX 20x25; 1x TX 25x25; 1x TX 30x25	
		✦ 867/1 IP TORX PLUS® 1x 6 IPx25; 1x 7 IPx25; 1x 8 IPx25; 1x 9 IPx25; 1x 10 IPx25; 1x 15 IPx25; 1x 20 IPx25; 1x 25 IPx25; 1x 30 IPx25	
		○ 840/1 Z 1x 2,0x25; 1x 2,5x25; 1x 3,0x25; 1x 4,0x25; 1x 5,0x25; 1x 6,0x25	

7445/46/47 Kraffform-momenttiruuvitalttasarja 2,5–55,0 in. lbs.



Code	EAN		
05350451001	4013288 161383		1
		● 7400 Imperial 1x 7445, 2,5-11,5 in. lbs.; 1x 7446, 11,0-29,0 in. lbs.,	
		● 7400 Imperial pistoolikahva 1x 7447, 25,0-55,0 in. lbs.,	
		✦ 867/1 TZ TORX® 1x TX 6x25; 1x TX 7x25; 1x TX 8x25; 1x TX 9x25; 1x TX 10x25; 1x TX 15x25; 1x TX 20x25; 1x TX 25x25; 1x TX 30x25	
		✦ 867/1 IP TORX PLUS® 1x 6 IPx25; 1x 7 IPx25; 1x 8 IPx25; 1x 9 IPx25; 1x 10 IPx25; 1x 15 IPx25; 1x 20 IPx25; 1x 25 IPx25; 1x 30 IPx25	
		○ 840/1 Z 1x 2,0x25; 1x 2,5x25; 1x 3,0x25; 1x 4,0x25; 1x 5,0x25; 1x 6,0x25	

7443/61/9 Asennussarja rengaspaineen valvontajärjestelmiin

9-osainen työkalusetti rengaspainejärjestelmien ammattimaiseen asennukseen ja purkuun. Vääntömomenttitekniikka takaa ruuvien kontrolloidun kiristämisen. Käsi työkalut, joissa ergonominen Kraffform-monikomponenttikahva nopeaan työskentelyyn. Kaksi esiasetettua työkalua kiristysmutterin ja ruuvien sekä anturirungon ja venttiilin yhdistämiseen.

Säädettävä Kraffform-pistoolikahva vääntömomenteille 4,0–8,8 Nm. Kaksi TX bits-kärkeä pitotoiminnolla, hylsytsovitin, kaksi hylsyä sekä venttiilin pidike (aina 4,5 Nm:iin asti).

Sopii muun muassa Schrader®, Alligator®- ja VDO®-rengaspainejärjestelmiin.

7443/61/9 Asennussarja rengaspaineen valvontajärjestelmiin

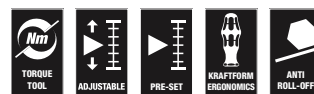

Code	EAN		
05074745001	4013288 168818		1
		● 7400-sarjan Kraffform-momenttiruuvitaltat, joihin on esiasetettu tehtaalla kiinteä mittausrarvo 1x 7461, 1,2 Nm, 1,2-3,0 Nm ¹⁾	
		● 7400 pistoolikahva 1x 7443, 4,0-8,8 Nm	
		✦ 300 TX 1x TX 10x1,4	
		○ 870/1 1x 1/4"x25 ²⁾	
		● 790 A/50 1x 11,0x50,0; 1x 12,0x50,0	
		✦ 867/4 TORX® HF 1x TX 15x50; 1x TX 20x50	
		○ 327 1x 32x70	

¹⁾ Esiasetettua vääntömomenttia voidaan muuttaa. Tämä edellyttää kuitenkin erikoistyökalun ja Torque Test Equipmentin käyttöä. Ota yhteys Wera Torque Serviceen.

²⁾ Kuulalukituksella; käsikäyttöisille hylsille

1430 Kraftform Micro ESD säädettävä momenttiruuvitalta (0,02–0,11 Nm) ja pikaistukka

- Sähköstaattisesti suojattu työkalu, sillä sen pintavastus $\leq 10^9$ ohmia
- Sopii bits-kärjille, joissa 4 mm:n Halfmoon- tai HIOS-kiinnitys
- Käyttö esimerkiksi älypuhelimissa, matkapuhelimissa, kameroissa ja elektroniikkalaitteissa

1430 Kraftform Micro ESD säädettävä momenttiruuvitalta (0,02–0,11 Nm) ja pikaistukka



Code	EAN	Art.No.	Nm	Nm	mm	mm	mm	mm	
05074802001 ¹⁾	179043	1430 ESD	0,02-0,06	0,0025	141	5 7/16"			1
05074804001 ¹⁾	179104	1431 ESD	0,05-0,11	0,005	141	5 7/16"			1

¹⁾Mukana kiinnitettävä suurennuslasi, jonka avulla asteikko on helppo lukea.

7400 -sarjan Kraftform ESD säädettävä momenttiruuvitalta (0,1–3,0 Nm) ja Rapidaptor-pikaistukka

- Sähköstaattisesti suojattu työkalu, sillä sen pintavastus $\leq 10^9$ ohmia

7400 -sarjan Kraftform ESD säädettävä momenttiruuvitalta (0,1–3,0 Nm) ja Rapidaptor-pikaistukka



Code	EAN	Art.No.	Nm	Nm	mm	mm	mm	mm	
05074780001 ¹⁾	179159	7430 ESD	1/4"	0,10-0,34	0,015	89	142	1	
05074782001 ¹⁾	179166	7431 ESD	1/4"	0,30-1,00	0,05	89	142	1	
05074784001 ¹⁾	179173	7432 ESD	1/4"	0,90-1,50	0,05	89	142	1	
05074730001	106964	7440 ESD	1/4"	0,3-1,2	0,05	105	155	1	
05074731001	106971	7441 ESD	1/4"	1,2-3,0	0,10	105	155	1	

¹⁾Mukana kiinnitettävä suurennuslasi, jonka avulla asteikko on helppo lukea.

7400 -sarjan Kraftform ESD säädettävä momenttiruuvitalta (2,5–29,0 in. lbs.) ja Rapidaptor-pikaistukka

- Sähköstaattisesti suojattu työkalu, sillä sen pintavastus $\leq 10^9$ ohmia

7400 -sarjan Kraftform ESD säädettävä momenttiruuvitalta (2,5–29,0 in. lbs.) ja Rapidaptor-pikaistukka



Code	EAN	Art.No.	in. lbs.	in. lbs.	mm	mm	mm	mm	
05074733001	106988	7445 ESD	1/4"	2,5-11,5	0,5	105	155	1	
05074734001	106995	7446 ESD	1/4"	11,0-29,0	1,0	105	155	1	

7400 -sarjan Kraftform ESD säädettävä momenttiruuvitalta (0,1–1,0 Nm) ja pikaistukka

- Sähköstaattisesti suojattu työkalu, sillä sen pintavastus $\leq 10^9$ ohmia
- Sopii bits-kärjille, joissa 4 mm:n Halfmoon- tai HIOS-kiinnitys

7400 -sarjan Kraftform ESD säädettävä momenttiruuvitalta (0,1–1,0 Nm) ja pikaistukka



Code	EAN	Art.No.	Nm	Nm	mm	mm	mm	mm	
05074786001 ¹⁾	179036	7435 ESD	0,10-0,34	0,015	89	142	5 7/16"	1	
05074788001 ¹⁾	179029	7436 ESD	0,30-1,00	0,05	89	142	5 7/16"	1	

¹⁾Mukana kiinnitettävä suurennuslasi, jonka avulla asteikko on helppo lukea.

Sarjan 7400 Krafftform-momenttiruuvitaltat, joihin on esiasetettu tehtaalla kiinteä mittausarvo

Weran momenttiruuvitaltta. Tehtaalla pienimpään asteikon arvoon kiinteästi esiasetettu vääntömomentti. Kaikkiin käyttökohteisiin, joissa tarvitaan koko ajan samaa vääntömomenttia ja toiston tarkkuutta.

Vääntömomenttiarvoa voidaan muuttaa mittausalueen sisällä lisätyökälulla (uudelleenkalibroitisarja, joka on tilattavissa koodinumerolla 05137003001).

Asetettu arvo on testattava tavallisella kaupasta saatavalla momenttitesterillä. Rajoittamaton irrotusmomentti tiukkojen ruuvien irrottamista varten. Rapidaptor-pikavaihtoteknologia salamannopeaan bits-kärkien vaihtoon.

Sopii bits-kärjille, joissa on 1/4" kuusiokantakiinnitys standardin DIN ISO 1173-C 6,3 ja E 6,3 (ISO 1173) mukaan.

Monikomponentti Krafftform-kahva, jossa on kovat ja pehmeät alueet nopeaa työskentelyä varten sekä kämmenen suojaamista varten.

7400-sarjan Krafftform momenttiruuvitaltat, joihin on esiasetettu tehtaalla kiinteä mittausarvo (0,3–3,0 Nm) ja joissa on Rapidaptor-pikaistukka, kahvan koko 105 mm

Weran momenttiruuvitaltta. Tehtaalla pienimpään asteikon arvoon kiinteästi esiasetettu vääntömomentti. Kaikkiin käyttökohteisiin, joissa tarvitaan koko ajan samaa vääntömomenttia ja toiston tarkkuutta. Vääntömomenttiarvoa voidaan muuttaa mittausalueen sisällä lisätyökälulla (uudelleenkalibroitisarja, joka on tilattavissa koodinumerolla 05137001001).

Asetettu arvo on testattava tavallisella kaupasta saatavalla momenttitesterillä. Rajoittamaton irrotusmomentti tiukkojen ruuvien irrottamista varten. Rapidaptor-pikavaihtoteknologia salamannopeaan bits-kärkien vaihtoon.

Sopii bits-kärjille, joissa on 1/4" kuusiokantakiinnitys standardin DIN ISO 1173-C 6,3 ja E 6,3 (ISO 1173) mukaan. Monikomponentti Krafftform-kahva, jossa on kovat ja pehmeät alueet nopeaa työskentelyä varten sekä kämmenen suojaamista varten.

Huomaathan: 1 Ncm = 0,01 Nm.

7400-sarjan Krafftform momenttiruuvitaltat, joihin on esiasetettu tehtaalla kiinteä mittausarvo (0,1–1,5 Nm) ja joissa on Rapidaptor-pikaistukka, kahvan koko 89 mm



Code	EAN	Art.No.						
05074790001 ¹⁾	179395	7450	1/4"	0,1	0,1-0,34	89	133	1
05074792001 ¹⁾	179203	7451	1/4"	0,3	0,3-1,0	89	133	1
05074794001 ¹⁾	179197	7452	1/4"	0,9	0,9-1,5	89	133	1

¹⁾ Esiasetettua vääntömomenttia voidaan muuttaa. Tämä edellyttää kuitenkin erikoistyökälun ja Torque Test Equipmentin käyttöä. Ota yhteys Wera Torque Serviceen.

7400-sarjan Krafftform momenttiruuvitaltat, joihin on esiasetettu tehtaalla kiinteä mittausarvo (0,3–3,0 Nm) ja joissa on Rapidaptor-pikaistukka, kahvan koko 105 mm



Code	EAN	Art.No.						
05074715001 ¹⁾	102911	7460	1/4"	0,3	0,3-1,2	105	155	1
05074716001 ¹⁾	102928	7461	1/4"	1,2	1,2-3,0	105	155	1

¹⁾ Esiasetettua vääntömomenttia voidaan muuttaa. Tämä edellyttää kuitenkin erikoistyökälun ja Torque Test Equipmentin käyttöä. Ota yhteys Wera Torque Serviceen.



7400-sarjan Krafftform momenttiruuvitaltat, joihin on esiasetettu tehtaalla kiinteä mittausarvo (3,0–8,8 Nm) ja joissa on Rapidaptor-pikaistukka, pistoolikahva

Weran momenttiruuvitalta. Krafftform-pistoolikahva erityisen korkeiden vääntömomenttien siirtoon, monikomponenttikahva nopeaan työskentelyyn ja erityisen ergonomiseen ruuvaamiseen. Tehtaalla pienimpään asteikon arvoon kiinteästi esiasetettu vääntömomentti. Kaikkiin käyttökohteisiin, joissa tarvitaan koko ajan samaa vääntömomenttia ja toiston tarkkuutta. Vääntömomenttiarvoa voidaan muuttaa mittausalueen sisällä lisätyökalulla (uudelleenkalibrointisarja, joka on tilattavissa koodinumerolla 05137002001).

Asetettu arvo on testattava tavallisella kaupasta saatavalla momenttitesterillä. Rajoittamaton irrotusmomentti tiukkojen ruuvien irrottamista varten. Rapidaptor-pikavaihtoteknologia salamannopeaan bits-kärkien vaihtoon.

Sopii bits-kärjille, joissa on 1/4" kuusiokantakiinnitys standardin DIN ISO 1173-C 6,3 ja E 6,3 (ISO 1173) mukaan. Monikomponentti Krafftform-kahva, jossa on kovat ja pehmeät alueet nopeaa työskentelyä varten sekä kämmenen suojaamista varten. Sopii bits-kärjille, joissa on 1/4" kuusiokantakiinnitys standardin DIN ISO 1173-C 6,3 ja E 6,3 (ISO 1173) mukaan.

Huomaathan: 1 Ncm = 0,01 Nm.

7400-sarjan Krafftform momenttiruuvitaltat, joihin on esiasetettu tehtaalla kiinteä mittausarvo (3,0–8,8 Nm) ja joissa on Rapidaptor-pikaistukka, pistoolikahva

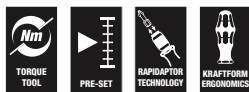

	EAN							
Code	4013288	Art.No.						
05074717001 ¹⁾	102935	7462	1/4"	3,0	3,0-6,0	150	100	1
05074728001 ¹⁾	156167	7463	1/4"	4,0	4,0-8,8	150	100	1

¹⁾ Esiasetettua vääntömomenttia voidaan muuttaa. Tämä edellyttää kuitenkin erikoistyökalun ja Torque Test Equipmentin käyttöä. Ota yhteys Wera Torque Serviceen.

7400-sarjan Imperial Krafftform momenttiruuvitaltat, joihin on esiasetettu tehtaalla kiinteä mittausarvo (2,5–29,0 in. lbs.) ja joissa on Rapidaptor-pikaistukka, kahvan koko 105 mm

Weran momenttiruuvitalta. Tehtaalla pienimpään asteikon arvoon kiinteästi esiasetettu vääntömomentti. Kaikkiin käyttökohteisiin, joissa tarvitaan koko ajan samaa vääntömomenttia ja toiston tarkkuutta.

Vääntömomenttiarvoa voidaan muuttaa mittausalueen sisällä lisätyökalulla (uudelleenkalibrointisarja, joka on tilattavissa koodinumerolla 05137001001).

Asetettu arvo on testattava tavallisella kaupasta saatavalla momenttitesterillä. Rajoittamaton irrotusmomentti tiukkojen ruuvien irrottamista varten. Rapidaptor-pikavaihtoteknologia salamannopeaan bits-kärkien vaihtoon.

Sopii bits-kärjille, joissa on 1/4" kuusiokantakiinnitys standardin DIN ISO 1173-C 6,3 ja E 6,3 (ISO 1173) mukaan. Monikomponentti Krafftform-kahva, jossa on kovat ja pehmeät alueet nopeaa työskentelyä varten sekä kämmenen suojaamista varten.

Huomaathan: 1 Ncm = 0,01 Nm.

7400-sarjan Imperial Krafftform momenttiruuvitaltat, joihin on esiasetettu tehtaalla kiinteä mittausarvo (2,5–29,0 in. lbs.) ja joissa on Rapidaptor-pikaistukka, kahvan koko 105 mm



	EAN							
Code	4013288	Art.No.						
05074720001 ¹⁾	102942	7465	1/4"	2,5	2,5-11,5	105	155	1
05074722001 ¹⁾	103116	7466	1/4"	11,0	11,0-29,0	105	155	1

¹⁾ Esiasetettua vääntömomenttia voidaan muuttaa. Tämä edellyttää kuitenkin erikoistyökalun ja Torque Test Equipmentin käyttöä. Ota yhteys Wera Torque Serviceen.

7400-sarjan Imperial Kraffform momenttiruuvitaltat, joihin on esiasetettu tehtaalla kiinteä mittausarvo (25,0–55,0 in. lbs.) ja joissa on Rapidaptor-pikaistukka, pistoolikahva

Weran momenttiruuvitalta. Kraffform-pistoolikahva erityisen korkeiden vääntömomenttien siirtoon, monikomponenttikahva nopeaan työskentelyyn ja erityisen ergonomiseen ruuvaamiseen. Tehtaalla pienimpään asteikon arvoon kiinteästi esiasetettu vääntömomentti.

Kaikkiin käyttökohteisiin, joissa tarvitaan koko ajan samaa vääntömomenttia ja toiston tarkkuutta. Vääntömomenttiarvo voidaan muuttaa mittausalueen sisällä lisätyökälulla (uudelleenkalibroitisarja, joka on tilattavissa koodinumerolla 05137002001).

Asetettu arvo on testattava tavallisella kaupasta saatavalla momenttitesterillä. Rajoittamaton irrotusmomentti tiukkojen ruuvien irrottamista varten. Rapidaptor-pikavaihtoteknologia salamannopeaan bits-kärkien vaihtoon.

Sopii bits-kärjille, joissa on 1/4" kuusiokantakiinnitys standardin DIN ISO 1173-C 6,3 ja E 6,3 (ISO 1173) mukaan.

Monikomponentti Kraffform-kahva, jossa on kovat ja pehmeät alueet nopeaa työskentelyä varten sekä kämmenen suojaamista varten.

Huomaathan: 1 Ncm = 0,01 Nm.

7400-sarjan Imperial Kraffform momenttiruuvitaltat, joihin on esiasetettu tehtaalla kiinteä mittausarvo (25,0–55,0 in. lbs.) ja joissa on Rapidaptor-pikaistukka, pistoolikahva

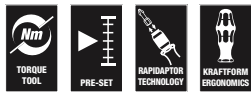

	EAN						
Code	4013288	Art.No.					
05074721001 ¹⁾	102959	7467	1/4"	25,0	25,0-55,0	150	100

¹⁾ Esiasetettua vääntömomenttia voidaan muuttaa. Tämä edellyttää kuitenkin erikoistyökalun ja Torque Test Equipmentin käyttöä. Ota yhteys Wera Torque Serviceen.

7400 ESD-sarjan Kraffform momenttiruuvitaltat, joihin on esiasetettu tehtaalla kiinteä mittausarvo (0,1–1,5 Nm) ja joissa on Rapidaptor-pikaistukka, kahvan koko 105 mm

Weran momenttiruuvitalta. Turvallinen suoja sähköstaattista energiaa ja siihen liittyviä vaurioita vastaan. Tehtaalla pienimpään asteikon arvoon kiinteästi esiasetettu vääntömomentti.

Kaikkiin käyttökohteisiin, joissa tarvitaan koko ajan samaa vääntömomenttia ja toiston tarkkuutta. Vääntömomenttiarvo voidaan muuttaa mittausalueen sisällä lisätyökälulla (uudelleenkalibroitisarja, joka on tilattavissa koodinumerolla 05137003001).

Asetettu arvo on testattava tavallisella kaupasta saatavalla momenttitesterillä. Rajoittamaton irrotusmomentti tiukkojen ruuvien irrottamista varten. Rapidaptor-pikavaihtoteknologia salamannopeaan bits-kärkien vaihtoon.

Sopii bits-kärjille, joissa on 1/4" kuusiokantakiinnitys standardin DIN ISO 1173-C 6,3 ja E 6,3 (ISO 1173) mukaan. Monikomponentti Kraffform-kahva, jossa on kovat ja pehmeät alueet nopeaa työskentelyä varten sekä kämmenen suojaamista varten.

Huomaathan: 1 Ncm = 0,01 Nm.

- Sähköstaattisesti suojattu työkalu, sillä sen pintavastus $\leq 10^9$ ohmia

7400 ESD-sarjan Kraffform momenttiruuvitaltat, joihin on esiasetettu tehtaalla kiinteä mittausarvo (0,1–1,5 Nm) ja joissa on Rapidaptor-pikaistukka, kahvan koko 105 mm

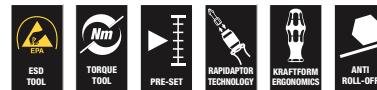

	EAN						
Code	4013288	Art.No.					
05074840001 ¹⁾	179487	7460 ESD	1/4"	0,3	0,3-1,2	105	155
05074842001 ¹⁾	179098	7461 ESD	1/4"	1,2	1,2-3,0	105	155

¹⁾ Esiasetettua vääntömomenttia voidaan muuttaa. Tämä edellyttää kuitenkin erikoistyökalun ja Torque Test Equipmentin käyttöä. Ota yhteys Wera Torque Serviceen.

7400 ESD-sarjan Kraftform momenttiruuvitaltat, joihin on esiasetettu tehtaalla kiinteä mitta-arvo (0,1–1,5 Nm) ja joissa on Rapidaptor-pikaistukka, kahvan koko 89 mm

Weran momenttiruuvitalta. Turvallinen suoja sähköstaattista energiaa ja siihen liittyviä vaurioita vastaan. Tehtaalla pienimpään asteikon arvoon kiinteästi esiasetettu vääntömomentti.

Kaikkiin käyttökohteisiin, joissa tarvitaan koko ajan samaa vääntömomenttia ja toiston tarkkuutta. Vääntömomenttiarvo voidaan muuttaa mitta-alueen sisällä lisätyökälulla (uudelleenkalibroitisarja, joka on tilattavissa koodinumerolla 05137003001).

Asetettu arvo on testattava tavallisella kaupasta saatavalla momenttitesterillä. Rapidaptor-pikavaihtoteknologia salamannopeaan bits-kärkien vaihtoon.

Rajoittamaton irrotusmomentti tiukkojen ruuvien irrottamista varten. Monikomponentti Kraftform-kahva, jossa on kovat ja pehmeät alueet nopeaa työskentelyä varten sekä kämmenen suojaamista varten.

Sopii bits-kärjille, joissa on 1/4" kuusiokantakiinnitys standardin DIN ISO 1173-C 6,3 ja E 6,3 (ISO 1173) mukaan.

Huomaathan: 1 Ncm = 0,01 Nm.

- Sähköstaattisesti suojattu työkalu, sillä sen pintavastus $\leq 10^9$ ohmia

7400 ESD-sarjan Kraftform momenttiruuvitaltat, joihin on esiasetettu tehtaalla kiinteä mitta-arvo (0,1–1,5 Nm) ja joissa on Rapidaptor-pikaistukka, kahvan koko 89 mm

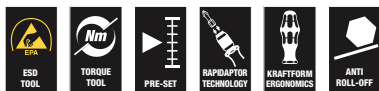

Code	EAN	Art.No.	1/4"	Nm	Nm	mm	mm	
05074820001 ¹⁾	179210	7450 ESD	1/4"	0,1	0,1-0,34	89	133	1
05074822001 ¹⁾	179470	7451 ESD	1/4"	0,3	0,3-1,0	89	133	1
05074824001 ¹⁾	179227	7452 ESD	1/4"	0,9	0,9-1,5	89	133	1

¹⁾ Esiasetettua vääntömomenttia voidaan muuttaa. Tämä edellyttää kuitenkin erikoistyökalan ja Torque Test Equipmentin käyttöä. Ota yhteys Wera Torque Serviceen.

7400 ESD-sarjan Kraftform momenttiruuvitaltat, joihin on esiasetettu tehtaalla kiinteä mitta-arvo (0,1–1,0 Nm) ja joissa on pikaistukka

Weran momenttiruuvitalta. Turvallinen suoja sähköstaattista energiaa ja siihen liittyviä vaurioita vastaan. Tehtaalla pienimpään asteikon arvoon kiinteästi esiasetettu vääntömomentti.

Kaikkiin käyttökohteisiin, joissa tarvitaan koko ajan samaa vääntömomenttia ja toiston tarkkuutta.

Vääntömomenttiarvo voidaan muuttaa mitta-alueen sisällä lisätyökälulla (uudelleenkalibroitisarja, joka on tilattavissa koodinumerolla 05137003001).

Asetettu arvo on testattava tavallisella kaupasta saatavalla momenttitesterillä. Pikaistukalla bits-kärkien salamannopeaan vaihtamiseen. Rajoittamaton irrotusmomentti tiukkojen ruuvien irrottamista varten. Monikomponentti Kraftform-kahva, jossa on kovat ja pehmeät alueet nopeaa työskentelyä varten sekä kämmenen suojaamista varten.

Yhteensopiva bits-kärjille, joissa on 4 mm:n Halfmoon-kiinnitys (Wera-sarja 9) tai 4 mm:n HIOS-kiinnitys (Wera-sarja 21).

Huomaathan: 1 Ncm = 0,01 Nm.

- Sähköstaattisesti suojattu työkalu, sillä sen pintavastus $\leq 10^9$ ohmia
- Sopii bits-kärjille, joissa 4 mm:n Halfmoon- tai HIOS-kiinnitys

7400 ESD-sarjan Kraftform momenttiruuvitaltat, joihin on esiasetettu tehtaalla kiinteä mitta-arvo (0,1–1,0 Nm) ja joissa on pikaistukka



Code	EAN	Art.No.	Nm	Nm	mm	mm	
05074826001 ¹⁾	179067	7455 ESD	0,1	0,1-0,34	89	138	5 1/4" 1
05074828001 ¹⁾	179050	7456 ESD	0,3	0,3-1,0	89	138	5 1/4" 1

¹⁾ Esiasetettua vääntömomenttia voidaan muuttaa. Tämä edellyttää kuitenkin erikoistyökalan ja Torque Test Equipmentin käyttöä. Ota yhteys Wera Torque Serviceen.

1460 ESD Kraffform Micro momenttiruuvitaltat, joihin on esiasetettu tehtaalla kiinteä mittausarvo (0,02–0,11 Nm) ja joissa on pikaistukka

Tehtaalla pienimpään asteikon arvoon kiinteästi esiasetettu vääntömomentti. Kaikkiin käyttökohteisiin, joissa tarvitaan koko ajan samaa vääntömomenttia ja toiston tarkkuutta. Vääntömomenttiarvoa voidaan muuttaa mittausalueen sisällä lisätyökälulla 05137004001. Asetettu arvo on testattava tavallisella kaupasta saatavalla momenttitestillä.

Kompakti kahva-/vaihtoteräjärjestelmä momenttikontrolloituihin hienoihin ruuviliitoksiin. Kraffform Micro ESD -momenttiruuvitalta on ihanteellinen työväline staattisesta sähköstä herkästi vaurioituvilla komponenteilla tehtäviin momenttikontrolloituihin ruuviliitännöihin. Sopii bits-kärjille, joissa on 4 mm:n Halfmoon-kiinnitys (Wera-sarja 9) tai 4 mm:n HIOS-kiinnitys (Wera-sarja 21).

Suojattu manipulaatiota vastaan. Naksahdaa kuuluvasti ja tuntuvasti, kun asetettu momentti saavutetaan. Toiston tarkkuus on 100-prosenttisesti taattu. Rajoittamaton manuaalinen irrotusmomentti. Sähköinen pintavastus $\leq 10^9$ ohmia takaa turvallisen suojan sähköstaattista energiaa vastaan. Valmistettu standardin DIN EN 61340-5-1 mukaisesti.

Kahva-/vaihtoteräjärjestelmä salamannopeaan terän vaihtoon. Kraffform Micro -kahva, jossa pyörivä kahvan pää ja nopean pyörittämisen alue, ei enää aikaa vievää otteen vaihtoa.

Voima-alue ja integroidut pehmeät alueet varmistavat korkeiden irrotus- ja kiristysmomenttien siirron. Suoraan terän yläpuolella oleva tarkkuusalue oikean kääntökulman saavuttamiseen säätötoimissa.

Salamannopea bits-kärkien kiinnitys: työnä bits-kärki yksinkertaisesti kiinnitykseen, bits-kärki lukittuu automaattisesti ja pysyy varmasti paikoillaan. Kun haluat vaihtaa bits-kärjen, työnä lukitusrengasta eteenpäin ja poista bits-kärki. Vapaasti pyörivä otepinta helpottaa työkalun ohjausta ruuvauksen aikana.

Bits-kärjet soveltuvat käsi- ja konekäyttöisiin ruuviliitännöihin, jotka tehdään sähköisillä ruuvinvääntimillä (esim. HIOS, Delvo, Sehan). Käytettäväksi esimerkiksi älypuhelimissa, matkapuhelimissa, kameroissa, elektronisissa laitteissa, hammaslaboratorioissa ja hammashoitoloissa.

Huomaathan: 1 Ncm = 0,01 Nm.

- Sähköstaattisesti suojattu työkalu, sillä sen pintavastus $\leq 10^9$ ohmia
- Sopii 4 mm:n bits-kärjille, joissa on Halfmoon-kiinnitys, sekä bits-kärjille, joissa on 4 mm:n HIOS-kiinnitys
- Käyttö esimerkiksi älypuhelimissa, matkapuhelimissa, kameroissa ja elektroniikkalaitteissa

1460 ESD Kraffform Micro momenttiruuvitaltat, joihin on esiasetettu tehtaalla kiinteä mittausarvo (0,02–0,11 Nm) ja joissa on pikaistukka



	EAN						
Code	4013288	Art.No.	Nm	Nm	mm		
05074800001 ¹⁾	168351	1460 ESD	0,035	0,02-0,06	131	5 1/4"	1
05074810001 ¹⁾	179463	1461 ESD	0,050	0,05-0,11	131	5 1/4"	1

¹⁾ Esiasetettua vääntömomenttia voidaan muuttaa. Tämä edellyttää kuitenkin erikoistyökälun ja Torque Test Equipmentin käyttöä. Ota yhteys Wera Torque Serviceen.

Sarjan 7400 Kraftform momenttiruuvitaltat, joihin on esiasetettu tehtaalla asiakkaan toiveen mukainen kiinteä mittausarvo, kahvan koko 89 mm

Weran momenttiruuvitaltta. Asiakkaan toiveen mukaisesti tehtaalla kiinteästi esiasetettu vääntömomentti. Kaikkiin käyttökohteisiin, joissa tarvitaan koko ajan samaa vääntömomenttia ja toiston tarkkuutta.

Vääntömomenttiarvoa voidaan muuttaa mittausalueen sisällä lisätyökalulla (uudelleenkalibroitisarja, joka on tilattavissa koodinumerolla 05137003001). Asetettu arvo on testattava tavallisella kaupasta saatavalla momenttitesterillä.

Rajoittamaton irrotusmomentti tiukkojen ruuvien irrottamista varten. Rapidaptor-pikavaihtoteknologia salamannopeaan bits-kärkien vaihtoon.

Sopii bits-kärjille, joissa on 1/4" kuusiokantakiinnitys standardin DIN ISO 1173-C 6,3 ja E 6,3 (ISO 1173) mukaan.

Monikomponentti Kraftform-kahva, jossa on kovat ja pehmeät alueet nopeaa työskentelyä varten sekä kämmenen suojaamista varten.

Huomaathan: 1 Ncm = 0,01 Nm.

Sarjan 7400 Kraftform momenttiruuvitaltat, joihin on esiasetettu tehtaalla asiakkaan toiveen mukainen kiinteä mittausarvo, kahvan koko 89 mm



Code	EAN	Art.No.	Nm	mm	mm	mm	
05074790010	188106	7450	1/4"	0,1-0,34	89	133	5 1/4"
05074792010	188113	7451	1/4"	0,3-1,0	89	133	5 1/4"
05074794010	188137	7452	1/4"	0,9-1,5	89	133	5 1/4"

Halutut säädöt voidaan määrittää seuraavissa yksiköissä: Nm, kgf. m, lbf. ft., ozf. in., dN. m, kgf. cm, lbf. in, in. oz, cN. m, gf. m, ft. lb, gf. cm, in. lb.

Sarjan 7400 Kraftform-momenttiruuvitaltat, joihin on esiasetettu tehtaalla asiakkaan toiveen mukainen kiinteä mittausarvo, kahvan koko 105 mm

Weran momenttiruuvitaltta. Asiakkaan toiveen mukaisesti tehtaalla kiinteästi esiasetettu vääntömomentti. Kaikkiin käyttökohteisiin, joissa tarvitaan koko ajan samaa vääntömomenttia ja toiston tarkkuutta.

Vääntömomenttiarvoa voidaan muuttaa mittausalueen sisällä lisätyökalulla (uudelleenkalibroitisarja, joka on tilattavissa koodinumerolla 05137001001). Asetettu arvo on testattava tavallisella kaupasta saatavalla momenttitesterillä.

Rajoittamaton irrotusmomentti tiukkojen ruuvien irrottamista varten. Rapidaptor-pikavaihtoteknologia salamannopeaan bits-kärkien vaihtoon.

Sopii bits-kärjille, joissa on 1/4" kuusiokantakiinnitys standardin DIN ISO 1173-C 6,3 ja E 6,3 (ISO 1173) mukaan.

Monikomponentti Kraftform-kahva, jossa on kovat ja pehmeät alueet nopeaa työskentelyä varten sekä kämmenen suojaamista varten.

Huomaathan: 1 Ncm = 0,01 Nm.

- Asiakkaan toiveen mukaisesti kiinteästi esiasetettu momenttiruuvitaltta Rapidaptor-pikaistukalla
- Säädettävissä vain lisätyökalulla
- Bits-kärjille, joissa on 1/4" kuusiokantakiinnitys
- Laukaisusignaali saavutettaessa asetettu arvo
- Kraftform-monikomponenttikahva nopeaan työskentelyyn

Sarjan 7400 Kraftform-momenttiruuvitaltat, joihin on esiasetettu tehtaalla asiakkaan toiveen mukainen kiinteä mittausarvo, kahvan koko 105 mm



Code	EAN	Art.No.	Nm	mm	mm	mm	
05074715010	188144	7460	1/4"	0,3-1,2	105	155	6"
05074716010	188151	7461	1/4"	1,2-3,0	105	155	6"

Halutut säädöt voidaan määrittää seuraavissa yksiköissä: Nm, kgf. m, lbf. ft., ozf. in., dN. m, kgf. cm, lbf. in, in. oz, cN. m, gf. m, ft. lb, gf. cm, in. lb.

Sarjan 7400 Krafftform-momenttiruuvitaltat, joihin on esiasetettu tehtaalla asiakkaan toiveen mukainen kiinteä mitta-arvo, pistoolikahva

Weran momenttiruuvitalta. Krafftform-pistoolikahva erityisen korkeiden vääntömomenttien siirtoon, monikomponenttikahva nopeaan työskentelyyn ja erityisen ergonomiseen ruuvaamiseen.

Asiakkaan toiveen mukaisesti tehtaalla kiinteästi esiasetettu vääntömomentti.

Kaikkiin käyttökohteisiin, joissa tarvitaan koko ajan samaa vääntömomenttia ja toiston tarkkuutta.

Vääntömomenttiarvoa voidaan muuttaa mittausalueen sisällä lisätyökalulla (uudelleenkalibroitinsarja, joka on tilattavissa koodinumerolla 05137002001). Asetettu arvo on testattava tavallisella kaupasta saatavalla momenttitesterillä.

Rapidaptor-pikavaihtoteknologia salamannopeaan bits-kärkien vaihtoon. Rajoittamaton irrotusmomentti tiukkojen ruuvien irrottamista varten.

Monikomponentti Krafftform-kahva, jossa on kovat ja pehmeät alueet nopeaa työskentelyä varten sekä kämmenen suojaamista varten.

Huomaathan: 1 Ncm = 0,01 Nm.

Sarjan 7400 Krafftform-momenttiruuvitaltat, joihin on esiasetettu tehtaalla asiakkaan toiveen mukainen kiinteä mitta-arvo, pistoolikahva

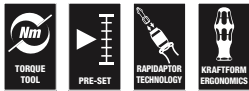

	EAN							
Code	4013288	Art.No.		Nm	mm	mm		
05074717010	188168	7462	1/4"	3,0-6,0	150	100	6"	1
05074728010	188199	7463	1/4"	4,0-8,8	150	100	6"	1

^{*)}Halutut säädöt voidaan määrittää seuraavissa yksiköissä: Nm, kgf. m, lbf. ft., ozf. in., dN. m, kgf. cm, lbf. in, in. oz, cN. m, gf. m, ft. lb, gf. cm, in. lb.

Sarjan 7400 Imperial Krafftform-momenttiruuvitaltat, joihin on esiasetettu tehtaalla asiakkaan toiveen mukainen kiinteä mitta-arvo, kahvan koko 105 mm

Weran momenttiruuvitalta. Asiakkaan toiveen mukaisesti tehtaalla kiinteästi esiasetettu vääntömomentti.

Kaikkiin käyttökohteisiin, joissa tarvitaan koko ajan samaa vääntömomenttia ja toiston tarkkuutta.

Vääntömomenttiarvoa voidaan muuttaa mittausalueen sisällä lisätyökalulla (uudelleenkalibroitinsarja, joka on tilattavissa koodinumerolla 05137001001). Asetettu arvo on testattava tavallisella kaupasta saatavalla momenttitesterillä.

Rajoittamaton irrotusmomentti tiukkojen ruuvien irrottamista varten. Rapidaptor-pikavaihtoteknologia salamannopeaan bits-kärkien vaihtoon.

Sopii bits-kärjille, joissa on 1/4" kuusiokantakiinnitys standardin DIN ISO 1173-C 6,3 ja E 6,3 (ISO 1173) mukaan.

Monikomponentti Krafftform-kahva, jossa on kovat ja pehmeät alueet nopeaa työskentelyä varten sekä kämmenen suojaamista varten.

Huomaathan: 1 Ncm = 0,01 Nm.

Sarjan 7400 Imperial Krafftform-momenttiruuvitaltat, joihin on esiasetettu tehtaalla asiakkaan toiveen mukainen kiinteä mitta-arvo, kahvan koko 105 mm



	EAN							
Code	4013288	Art.No.		in. lbs.	mm	mm		
05074720010	188250	7465	1/4"	2,5-11,5	105	155	6"	1
05074722010	188267	7466	1/4"	11,0-29,0	105	155	6"	1

^{*)}Halutut säädöt voidaan määrittää seuraavissa yksiköissä: Nm, kgf. m, lbf. ft., ozf. in., dN. m, kgf. cm, lbf. in, in. oz, cN. m, gf. m, ft. lb, gf. cm, in. lb.

Sarjan 7400 Imperial Kraffform-momenttiruuvitaltat, joihin on esiasetettu tehtaalla asiakkaan toiveen mukainen kiinteä mittausarvo, pistoolikahva

Weran momenttiruuvitaltta. Kraffform-pistoolikahva erityisen korkeiden vääntömomenttien siirtoon, monikomponenttikahva nopeaan työskentelyyn ja erityisen ergonomiseen ruuvaamiseen.

Asiakkaan toiveen mukaisesti tehtaalla kiinteästi esiasetettu vääntömomentti.

Kaikkiin käyttökohteisiin, joissa tarvitaan koko ajan samaa vääntömomenttia ja toiston tarkkuutta.

Vääntömomenttiarvoa voidaan muuttaa mittausalueen sisällä lisätyökälulla (uudelleenkalibroitisarja, joka on tilattavissa koodinumerolla 05137002001). Asetettu arvo on testattava tavallisella kaupasta saatavalla momenttitesterillä.

Rapidaptor-pikavaihtoteknologia salamannopeaan bits-kärkien vaihtoon. Rajoittamaton irrotusmomentti tiukkojen ruuvien irrottamista varten.

Monikomponentti Kraffform-kahva, jossa on kovat ja pehmeät alueet nopeaa työskentelyä varten sekä kämmenen suojaamista varten.

Huomaathan: 1 Ncm = 0,01 Nm.

Sarjan 7400 Imperial Kraffform-momenttiruuvitaltat, joihin on esiasetettu tehtaalla asiakkaan toiveen mukainen kiinteä mittausarvo, pistoolikahva



	EAN							
Code	4013288	Art.No.		in. lbs.	mm	mm	6"	1
05074721010	188274	7467	1/4"	25,0-55,0	150	100	6"	1

[†]Halutut säädöt voidaan määrittää seuraavissa yksiköissä: Nm, kgf. m, lbf. ft., ozf. in., dN. m, kgf. cm, lbf. in, in. oz, cN. m, gf. m, ft. lb, gf. cm, in. lb.

1460 ESD Kraffform Micro-momenttiruuvitaltat, joihin on esiasetettu tehtaalla asiakkaan toiveen mukainen kiinteä mittausarvo, ja pikaistukka

Asiakkaan toiveen mukaisesti tehtaalla kiinteästi esiasetettu vääntömomentti. Vääntömomenttiarvoa voidaan muuttaa mittausalueen sisällä lisätyökälulla (uudelleenkalibroitisarja, joka on tilattavissa koodinumerolla 05137004001).

Asetettu arvo on testattava tavallisella kaupasta saatavalla momenttitesterillä. Kompakti kahva-/vaihtoteräjäjärjestelmä momenttikontrolloituhiin hienoihin ruuviliitoksiin.

Kraffform Micro ESD -momenttiruuvitaltta on ihanteellinen työväline staattisesta sähköstä herkästi vaurioituvilla komponenteilla tehtäviin momenttikontrolloituhiin ruuviliitäntöihin.

Sopii bits-kärjille, joissa on 4 mm:n Halfmoon-kiinnitys (Wera-sarja 9) tai 4 mm:n HIOS-kiinnitys (Wera-sarja 21). Suojattu manipulaatiota vastaan. Naksahuttaa kuuluvasti ja tuntuvasti, kun asetettu momentti saavutetaan.

Toiston tarkkuus on 100-prosenttisesti taattu. Rajoittamaton manuaalinen irrotusmomentti.

Sähköinen pintavastus $\leq 10^9$ ohmia takaa turvallisen suojan sähköstaattista energiaa vastaan.

Valmistettu standardin DIN EN 61340-5-1 mukaisesti. Kahva-/vaihtoteräjäjärjestelmä salamannopeaan terän vaihtoon.

Kraffform Micro -kahva, jossa pyörivä kahvan pää ja nopean pyörittämisen alue, ei enää aikaa vievää otteen vaihtoa. Voima-alue ja integroidut pehmeät alueet varmistavat korkeiden irrotus- ja kiristysmomenttien siirron. Suoraan terän yläpuolella oleva tarkkuusalue oikean kääntökulman saavuttamiseen säätötoissa.

Salamannopea bits-kärkien kiinnitys: työnnä bits-kärki yksinkertaisesti kiinnitykseen, bits-kärki lukittuu automaattisesti ja pysyy varmasti paikoillaan. Kun haluat vaihtaa bits-kärjen, työnnä lukitusrengasta eteenpäin ja poista bits-kärki. Vapaasti pyörivä oteapinta helpottaa työkalun ohjausta ruuvauksen aikana.

Bits-kärjet soveltuvat käsi- ja konekäyttöisiin ruuviliitäntöihin, jotka tehdään sähköisillä ruuvinvääntimillä (esim. HIOS, Delvo, Sehan).

Käytettäväksi esimerkiksi älypuhelimissa, matkapuhelimissa, kameroissa, elektronisissa laitteissa, hammaslaboratorioissa ja hammashoitoloissa.

Huomaathan: 1 Ncm = 0,01 Nm.

- Sähköstaattisesti suojattu työkalu, sillä sen pintavastus $\leq 10^9$ ohmia
- Sopii 4 mm:n bits-kärjille, joissa on Halfmoon-kiinnitys, sekä bits-kärjille, joissa on 4 mm:n HIOS-kiinnitys
- Käyttö esimerkiksi älypuhelimissa, matkapuhelimissa, kameroissa ja elektroniikkalaitteissa

1460 ESD Krafftform Micro momenttiruuvitaltat, joihin on esiasetettu tehtaalla asiakkaan toiveen mukainen kiinteä mittausarvo, ja pikaistukka

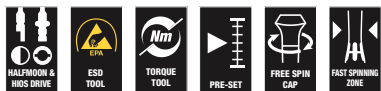

	EAN						
Code	4013288	Art.No.	Nm	mm			
05074800010	188304	1460 ESD	0,02-0,06	131	5 1/4"		1
05074810010	188311	1461 ESD	0,05-0,11	131	5 1/4"		1

^{*)}Halutut säädöt voidaan määrittää seuraavissa yksiköissä: Nm, kgf. m, lbf. ft., ozf. in., dN. m, kgf. cm, lbf. in, in. oz, cN. m, gf. m, ft. lb, gf. cm, in. lb.

Sarjan 7400 ESD Krafftform-momenttiruuvitaltat, joihin on esiasetettu tehtaalla asiakkaan toiveen mukainen kiinteä mitta-arvo, kahvan koko 105 mm

Weran momenttiruuvitalta. Turvallinen suoja sähköstaattista energiaa ja siihen liittyviä vaurioita vastaan. Asiakkaan toiveen mukaisesti tehtaalla kiinteästi esiasetettu vääntömomentti.

Kaikkiin käyttökohteisiin, joissa tarvitaan koko ajan samaa vääntömomenttia ja toiston tarkkuutta.

Vääntömomenttiarvoa voidaan muuttaa mitta-alueen sisällä lisätyökälulla (uudelleenkalibroitinsarja, joka on tilattavissa koodinumerolla 05137001001). Asetettu arvo on testattava tavallisella kaupasta saatavalla momenttitesterillä.

Rapidaptor-pikavaihtoteknologia salamannopeaan bits-kärkien vaihtoon. Rajoittamaton irrotusmomentti tiukkojen ruuvien irrottamista varten.

Monikomponentti Krafftform-kahva, jossa on kovat ja pehmeät alueet nopeaa työskentelyä varten sekä kämmenen suojaamista varten.

Sopii bits-kärjille, joissa on 1/4" kuusiokantakiinnitys standardin DIN ISO 1173-C 6,3 ja E 6,3 (ISO 1173) mukaan.

Huomaathan: 1 Ncm = 0,01 Nm.

- Sähköstaattisesti suojattu työkalu, sillä sen pintavastus $\leq 10^9$ ohmia

Sarjan 7400 ESD Krafftform-momenttiruuvitaltat, joihin on esiasetettu tehtaalla asiakkaan toiveen mukainen kiinteä mittausarvo, kahvan koko 105 mm



	EAN							
Code	4013288	Art.No.	Nm	mm	mm			
05074840010	188236	7460 ESD	1/4"	0,3-1,2	105	133	6"	1
05074842010	188243	7461 ESD	1/4"	1,2-3,0	105	155	6"	1

^{*)}Halutut säädöt voidaan määrittää seuraavissa yksiköissä: Nm, kgf. m, lbf. ft., ozf. in., dN. m, kgf. cm, lbf. in, in. oz, cN. m, gf. m, ft. lb, gf. cm, in. lb.

Sarjan 7400 ESD Krafftform-momenttiruuvitaltat, joihin on esiasetettu tehtaalla asiakkaan toiveen mukainen kiinteä mittausrvo, kahvan koko 89 mm

Weran momenttiruuvitaltta. Turvallinen suoja sähköstaattista energiaa ja siihen liittyviä vaurioita vastaan. Asiakkaan toiveen mukaisesti tehtaalla kiinteästi esiasetettu vääntömomentti.

Kaikkiin käyttökohteisiin, joissa tarvitaan koko ajan samaa vääntömomenttia ja toiston tarkkuutta.

Vääntömomenttiarvoa voidaan muuttaa mittausalueen sisällä lisätyökalulla (uudelleenkalibroitisarja, joka on tilattavissa koodinumerolla 05137003001). Asetettu arvo on testattava tavallisella kaupasta saatavalla momenttitesterillä.

Rajoittamaton irrotusmomentti tiukkojen ruuvien irrottamista varten. Rapidaptor-pikavaihtoteknologia salamannopeaan bits-kärkien vaihtoon.

Sopii bits-kärjille, joissa on 1/4" kuusiokantakiinnitys standardin DIN ISO 1173-C 6,3 ja E 6,3 (ISO 1173) mukaan. Monikomponentti Krafftform-kahva, jossa on kovat ja pehmeät alueet nopeaa työskentelyä varten sekä kämmenen suojaamista varten.

Huomaathan: 1 Ncm = 0,01 Nm.

- Sähköstaattisesti suojattu työkalu, sillä sen pintavastus ≤ 10⁹ ohmia

Sarjan 7400 ESD Krafftform-momenttiruuvitaltat, joihin on esiasetettu tehtaalla asiakkaan toiveen mukainen kiinteä mittausrvo, kahvan koko 89 mm

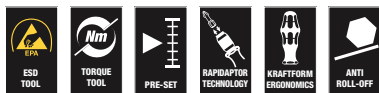

	EAN							
Code	4013288	Art.No.	Nm	mm	mm			
05074820010	188205	7450 ESD	1/4"	0,1-0,34	89	133	5 1/4"	1
05074822010	188212	7451 ESD	1/4"	0,3-1,0	89	133	5 1/4"	1
05074824010	188229	7452 ESD	1/4"	0,9-1,5	89	133	5 1/4"	1

**Halutut säädöt voidaan määrittää seuraavissa yksiköissä: Nm, kgf. m, lbf. ft., ozf. in., dN. m, kgf. cm, lbf. in, in. oz, cN. m, gf. m, ft. lb, gf. cm, in. lb.

Sarjan 7400 ESD Krafftform-momenttiruuvitaltat, joihin on esiasetettu tehtaalla asiakkaan toiveen mukainen kiinteä mittausrvo, jossa pikaistukka

Weran momenttiruuvitaltta. Turvallinen suoja sähköstaattista energiaa ja siihen liittyviä vaurioita vastaan. Asiakkaan toiveen mukaisesti tehtaalla kiinteästi esiasetettu vääntömomentti.

Kaikkiin käyttökohteisiin, joissa tarvitaan koko ajan samaa vääntömomenttia ja toiston tarkkuutta.

Vääntömomenttia voidaan muuttaa lisätyökalulla 05137003001 mittausalueella. Asetettu arvo on tarkastettava tavallisella kaupasta saatavalla momenttitesterillä.

Rapidaptor-pikavaihtoteknologia salamannopeaan bits-kärkien vaihtoon. Rajoittamaton irrotusmomentti tiukkojen ruuvien irrottamista varten.

Monikomponentti Krafftform-kahva, jossa on kovat ja pehmeät alueet nopeaa työskentelyä varten sekä kämmenen suojaamista varten.

Yhteensopiva bits-kärjille, joissa on 4 mm:n Halfmoon-kiinnitys (Wera-sarja 9) tai 4 mm:n HIOS-kiinnitys (Wera-sarja 21).

Huomaathan: 1 Ncm = 0,01 Nm.

- Sähköstaattisesti suojattu työkalu, sillä sen pintavastus ≤ 10⁹ ohmia
- Sopii bits-kärjille, joissa 4 mm:n Halfmoon- tai HIOS-kiinnitys

Sarjan 7400 ESD Krafftform-momenttiruuvitaltat, joihin on esiasetettu tehtaalla asiakkaan toiveen mukainen kiinteä mittausrvo, jossa pikaistukka



	EAN							
Code	4013288	Art.No.	Nm	mm	mm			
05074826010	188281	7455 ESD	0,1-0,34	89	138	5 1/4"		1
05074828010	188298	7456 ESD	0,3-1,0	89	138	5 1/4"		1

**Halutut säädöt voidaan määrittää seuraavissa yksiköissä: Nm, kgf. m, lbf. ft., ozf. in., dN. m, kgf. cm, lbf. in, in. oz, cN. m, gf. m, ft. lb, gf. cm, in. lb.

7510 Kraftform Safe-Torque Speed -momenttiruuvitaltta, 1–3 Nm

- Momenttiruuvitaltta nopealla momentin asetuksella
- Vääntömomentiarvon helppo ja nopea asetus
- Pois kytkettävä momentinrajoitus (Torque Lock) rajoittamattomia irrotus- ja kiristysmomenteja varten
- Luistava turvallinen vääntömomenttitoiminto myötä-/vastapäivään kiristämiseen
- Kiristysmomentin (1,0, 1,5, 2,0, 2,5, 3,0 Nm) helppo ja nopea asetus
- Bits-kärjille, joissa 1/4" kuusiokantakiinnitys, voidaan käyttää sovittimen kanssa myös hylsille

7510 Kraftform Safe-Torque Speed -momenttiruuvitaltta, 1–3 Nm



Code	EAN	Hex	1,0 Nm	1,5 Nm	2,0 Nm	2,5 Nm	3,0 Nm	1
05075810001	230669	1/4"	1,0	1,5	2,0	2,5	3,0	1

7510/14 Safe-Torque Speed -työkalusarja kovametallisille kääntöteräpaloille

14-osainen työkalusarja. Ammattimaiseen ruuvaukseen/hienosäätöön JA momenttikontrolloituun ruuvaukseen. Luistava ja siten turvallinen vääntömomenttimekanismi, jossa pika-asetus myötä-/vastapäivään kiertämiseen ja viidelle valittavissa olevalle kiristysmomentille (1,0, 1,5, 2,0, 2,5 ja 3,0 Nm) sekä pois kytkettävä momentinrajoitus (Torque Lock) rajoittamattomia irrotus- ja kiristysmomenteja varten. Pikaistukka takaa erinomaisen tukevuuden; sopii Bits-kärjille, joissa on 1/4" kuusiokantakiinnitys. 14 sitkeäksi karkaistua Bits-kärkeä (pituus 25 mm) TORX PLUS® ja TORX® ruuveille sekä kuusiokoloruuveille.

Työkalusarja soveltuu erityisen hyvin kovametallisten kääntöteräpalojen ruuvaamiseen. Momenttiruuvitaltassa Safe-Torque Speed 7510 on valittavissa viisi johtavien kovametallityökaluvalmistajien suosittelemaa vääntömomenttia, ja se takaa vaihdettavien kääntöteräpalojen luotettavan ja momenttihakittuun ruuvaukseen.

- Soveltuu erityisen hyvin kovametallisten kääntöteräpalojen ruuvaamiseen
- Kiristysmomentin (1,0, 1,5, 2,0, 2,5, 3,0 Nm) helppo ja nopea asetus
- Soveltuu Wera 2go -järjestelmään telakointiin

7510/14 Safe-Torque Speed -työkalusarja kovametallisille kääntöteräpaloille



Code	EAN	Code	1
05075840001	230683		1
		7510 1x 1/4"x1,0 Nm/1,5 Nm/2,0 Nm/ 2,5 Nm/3,0 Nm x 147,5	
		867/1 IP TORX PLUS® 1x 7 IPx25; 1x 8 IPx25; 1x 9 IPx25; 1x 10 IPx25; 1x 15 IPx25	
		867/1 TORX® 1x TX 7x25; 1x TX 8x25; 1x TX 9x25; 1x TX 10x25; 1x TX 15x25	
		840/1 Z 1x 2,0x25; 1x 2,5x25; 1x 3,0x25	

7515 Krafftform Safe-Torque Speed -momenttiruuvitaltta, 2–6 Nm

- Momenttiruuvitaltta nopealla momentin asetuksella
- Vääntömomenttiarvon helppo ja nopea asetus
- Pois kytkettävä momentinrajoitus (Torque Lock) rajoittamattomia irrotus- ja kiristysmomenteja varten
- Luistava turvallinen vääntömomenttitoiminto myötä-/vastapäivään kiristämiseen
- Kiristysmomentin (2,0, 3,0, 4,0, 5,0 ja 6,0 Nm) helppo ja nopea asetus
- Bits-kärjille, joissa 1/4" kuusiokantakiinnitys, voidaan käyttää sovittimen kanssa myös hylsyille
- Bits-kärjille, joissa 1/4" kuusiokantakiinnitys, voidaan käyttää sovittimen kanssa myös hylsyille

7515 Krafftform Safe-Torque Speed -momenttiruuvitaltta, 2–6 Nm

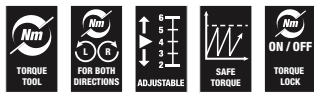

Code	EAN	1/4"	2,0 Nm	3,0 Nm	4,0 Nm	5,0 Nm	6,0 Nm	1
05075815001	228314	1/4"	2,0	3,0	4,0	5,0	6,0	1

7515/16 Krafftform Safe-Torque Speed Universal 1

16-osainen työkalusarja. Ammattimaiseen ruuvaukseen/ hienosäätöön JA momenttihalittuun ruuvaukseen. Luistava ja siten turvallinen vääntömomenttimekanismi, jossa pika-asetus myötä-/vastapäivään kiertämiseen ja viidelle valittavissa olevalle kiristysmomentille (2,0, 3,0, 4,0, 5,0, 6,0 Nm) sekä pois kytkettävä momentinrajoitus (Torque Lock) rajoittamattomia irrotus- ja kiristysmomenteja varten.

Pikaistukka takaa erinomaisen tukevuuden. Soveltuu Bits-kärjille, joissa on 1/4" kuusiokantakiinnitys. 15 sitkeäksi karkaistua Bits-kärkeä (pituus 89 mm).

- Momenttiruuvitaltta nopealla momentin asetuksella
- Kiristysmomentin (2,0, 3,0, 4,0, 5,0 ja 6,0 Nm) helppo ja nopea asetus
- Soveltuu Wera 2go -järjestelmään telakointiin

7515/16 Krafftform Safe-Torque Speed Universal 1



Code	EAN		
05075851001	228338		1
		7515 1x 1/4"x1,0 Nm/1,5 Nm/2,0 Nm/ 2,5 Nm/3,0 Nm x 147,5	
		851/4 Z 1x PH 2x89	
		867/4 Z TORX® B0 1x TX 10x89; 1x TX 15x89; 1x TX 20x89; 1x TX 25x89; 1x TX 30x89	
		867/4 IP TORX PLUS® 1x 10 IPx89; 1x 15 IPx89; 1x 20 IPx89; 1x 25 IPx89; 1x 30 IPx89	
		840/4 Z 1x 3,0x89; 1x 4,0x89; 1x 5,0x89; 1x 6,0x89 ¹⁾	

¹⁾Kuusikulmainen terä

7515/7 Kraftform Safe-Torque Speed Bicycle 1

7-osainen työkalusarja. Ammattimaiseen ruuvaukseen/ hienosäätöön JA momenttihallittuun ruuvaukseen. Luistava ja siten turvallinen vääntömomenttimekanismi, jossa pika-asetus myötä-/vastapäivään kiertämiseen ja viidelle valittavissa olevalle kiristysmomentille (2,0, 3,0, 4,0, 5,0, 6,0 Nm) sekä pois kytkettävä momentinrajoitus (Torque Lock) rajoittamattomia irrotus- ja kiristysmomenteja varten. Pikaistukka takaa erinomaisen tukevuuden. Ihanteellinen käytettäväksi polkupyörissä. Soveltuu Bits-kärjille, joissa on 1/4" kuusiokantakiinnitys.

6 sitkeäksi karkaistua Bits-kärkeä (pituus 50 mm). Bits-kärkien profiili ja koko ovat helposti tunnistettavissa Weran Take it easy -värikoodausjärjestelmän ja hyvin näkyvissä olevan kokomerkinnän ansiosta.

- Ruuvaustyökalusarja polkupyörän ruuvaamiseen
- Momenttiruuvitalta nopealla momentin asetuksella
- Kiristysmomentin (2,0, 3,0, 4,0, 5,0 ja 6,0 Nm) helppo ja nopea asetus
- Take it easy -värikoodausjärjestelmä: Värikoodit profiiliin ja koon mukaan
- Soveltuu Wera 2go -järjestelmään telakointiin

7515/7 Kraftform Safe-Torque Speed Bicycle 1



Code	EAN		
05075850001	228321		1
		7515 1x 1/4"x1,0 Nm/1,5 Nm/2,0 Nm/ 2,5 Nm/3,0 Nm x 147,5	
		867/4 TORX® BTZ 1x TX 10x50; 1x TX 25x50	
		840/4 BTZ 1x 2,5x50; 1x 3,0x50; 1x 4,0x50; 1x 5,0x50	

300 Hex momentti-indikaattori

Weran momenttiruuvitalta, jossa on kiinteä vääntömomentti kuusiokoloruuveille. Suojattu manipulaatiota vastaan. Ohut kuusikulmainen terä. Rajoittamaton irrotusmomentti tiukkojen ruuvien irrottamista varten. Kraftform-monikomponenttikahva miellyttävään ergonomiseen työskentelyyn, estää rakkuloiden ja kovettumien syntyminen.

Kovat tartunta-alueet takaavat suuren työskentelynopeuden, kun taas pehmeät tartunta-alueet takaavat korkean vääntömomentin voimansiirron. Hex-Plus-profiillilla, joka estää ruuvinkannan pyöristymisen. Black Point -kärki tarjoaa korkean korroosiosuojan ja erittäin suuren tarkkuuden.

300 Hex momentti-indikaattori



	EAN							
Code	4013288	Nm	ft. lb.	mm	mm	mm		
05027910001	096425	2,0	1,4	1,0	4	3,5	65	1
05027911001	096432	2,5	2,0	1,5	4	3,8	65	1
05027912001	096449	3,0	3,0	2,2	4	3,8	65	1

300 Hex momentti-indikaattori, pistoolikahva



	EAN							
Code	4013288	Nm	ft. lb.	mm	mm	mm		
05027913001	099150	4,0	5,0	3,7	160	100	65	1

300 TX TORX® momentti-indikaattori

- TORX® ruuveille

300 TX TORX® momentti-indikaattori



	EAN							
Code	4013288	Nm	ft. lb.	mm	mm	mm		
05027930001	093325	TX 6	0,6	0,4	4	3,5	65	1
05027931001	093332	TX 7	0,9	0,7	4	3,5	65	1
05027932001	093349	TX 8	1,2	0,9	4	3,5	65	1
05027933001	093356	TX 9	1,4	1,0	4	3,5	65	1
05027934001	093370	TX 10	2,0	1,5	4	3,8	65	1
05027935001	093363	TX 15	3,0	2,2	4	3,8	65	1

300 TX TORX® momentti-indikaattori, pistoolikahva



	EAN							
Code	4013288		Nm	ft.lb.	mm	mm	mm	
05027936001	099143	TX 20	5,0	3,7	160	100	65	1

300 IP TORX PLUS® momentti-indikaattori

- TORX PLUS® ruuveille



	EAN							
Code	4013288		Nm	ft. lb.	mm	mm	mm	
05028040001	093387	6 IP	0,6	0,4	4	3,5	65	1
05028041001	093394	7 IP	0,9	0,7	4	3,5	65	1
05028042001	093431	8 IP	1,2	0,9	4	3,5	65	1
05028043001	093400	9 IP	1,4	1,0	4	3,5	65	1
05028044001	093417	10 IP	2,0	1,5	4	3,8	65	1
05028045001	093424	15 IP	3,0	2,2	4	3,8	65	1

300 IP TORX PLUS® momentti-indikaattori, pistoolikahva



	EAN							
Code	4013288		Nm	ft.lb.	mm	mm	mm	
05028046001	099136	20 IP	5,0	3,7	160	100	65	1

400 Hex momentti-indikaattori

Weran vääntömomentti-indikaattori, jossa on kiinteä vääntömomentti kuusiokoloruuveille. Suojattu manipulaatiota vastaan. Vankka liukukytin synnyttää selvästi kuultavan ja tuntuvan signaalin, kun asetettu vääntömomentti on saavutettu.

Vääntömomenttia ei voi ylittää. Moninkertaisesti suurempi irrotusmomentti kuin asetettu kiristysmomentti, minkä vuoksi suurimmassa osassa tapauksia muita työkaluja ei tarvita ruuviliitäntöjen aukaisemiseen.

Kahvan muoto sopii kädenmuotoihin hyvin, kun sormet osuvat pehmeisiin kuoppiin. Tämä takaa optimaalisen ja ergonomisen voimansiirron.

400 Hex Momentti-indikaattori

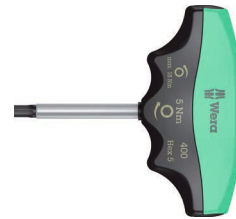

	EAN						
Code	4013288		Nm	mm	mm	mm	
05005080001	208835	4,0	4,0	60	48	100	2 3/8" 1
05005081001	208842	5,0	5,0	60	48	100	2 3/8" 1

400 TX momentti-indikaattori

- TORX® ruuveille



	EAN						
Code	4013288		Nm	mm	mm	mm	
05005090001	208811	TX 20	4,0	60	48	100	2 3/8" 1
05005091001	208828	TX 25	5,0	60	48	100	2 3/8" 1

Click-Torque A 5 momenttiavain, jossa räikkä suunnanvaihdolla

Naksahtava momenttiavain hyvin tunnistettavaan Wera-tyyliin muotoiltuna. Erittäin vankka malli ja korkea tarkkuus standardin DIN EN ISO 6789-1:2017-07 mukaan.

Arvojen helppo säätö ja varmistaminen. Työkalu naksahtaa kuultavasti ja tuntuvasti, kun arvo saavutetaan. Tämä helpottaa myös halutun vääntömomentin turvallista asettamista.

Vankka laukaisumeکانismi takaa selvästi kuultavan ja tuntevan laukaisusignaalin, kun asetettu vääntömomentti saavutetaan. Oikealle kiristys. Suunnanvaihtoräikkä, jossa 45 hammasta.

- 1/4" neliökantakiinnityksellä, räikkä suunnanvaihdolla, 45 hammasta
- Mittausalue: 2,5–25 Nm; tarkkuus +/- 4 % standardin DIN EN ISO 6789-1:2017-07 mukaan

Click-Torque A 5 momenttiavain, jossa räikkä suunnanvaihdolla, 2,5-25 Nm



	EAN																	
Code	4013288		Nm	Nm	lb. ft.	mm	mm	mm	mm	mm								
05075604001	193179	1/4"	2,5-25	0,10	1-18	290	121	42	25	11,5	11 27/64"	4 49/64"	1 21/32"	1"	7/16"			1

Click-Torque A 6 momenttiavain, jossa räikkä suunnanvaihdolla, 2,5-25 Nm

- 1/4" kuusiokantakiinnityksellä, räikkä suunnanvaihdolla, 45 hammasta
- Mittausalue: 2,5–25 Nm; tarkkuus +/- 4 % standardin DIN EN ISO 6789-1:2017-07 mukaan

Click-Torque A 6 momenttiavain, jossa räikkä suunnanvaihdolla, 2,5-25 Nm



	EAN																	
Code	4013288		Nm	Nm	lb. ft.	mm	mm	mm	mm	mm								
05075605001	193186	1/4"	2,5-25	0,10	1-18	290	121	42	25	11,5	11 27/64"	4 49/64"	1 21/32"	1"	7/16"			1



Click-Torque A 6 Set 1

Naksahtava momenttiavain hyvin tunnistettavaan Wera-tyyliin muotoiltuna. Erittäin vankka malli ja korkea tarkkuus standardin DIN EN ISO 6789-1:2017-07 mukaan.

Arvojen helppo säätö ja varmistaminen. Työkalu naksahtaa kuuluvasti ja tuntuvasti, kun arvo saavutetaan. Tämä helpottaa myös halutun vääntömomentin turvallista asettamista.







Vankka laukaisumekanismi takaa selvästi kuuluvan ja tuntevan laukaisusignaalin, kun asetettu vääntömomentti saavutetaan.

Oikealle kiristys. Suunnanvaihtoräikkä, jossa 45 hammasta. Weran naksahtavaan momenttiavaimiin löytyy lukuisia lisävarusteita, jotka muodostavat yhdessä kattavan kokonaisuuden.

Sarjaan sisältyy: Click-Torque A 6, 1/4", 2,5–25 Nm, 6 hylsyä 1/4" kiinnityksellä, 11 Hex-Plus kuusiokolo-, ristipäiset PH- ja TORX® Bits-kärjet sekä lisätarvikkeet, joihin kuuluu jatkokappale ja sovitin.

Click-Torque A 6 Set 1, 2,5-25 Nm



Code	EAN		
05130110001	4013288 205643		1
		Click-Torque A 6 1x 1/4", 2,5-25 Nm	
		 851/4 TZ 1x PH 2x50	
		 867/4 Z TORX® 1x TX 15x50; 1x TX 20x50; 1x TX 25x50; 1x TX 27x50; 1x TX 30x50; 1x TX 40x50	
		 840/4 Z 1x 3,0x50; 1x 4,0x50; 1x 5,0x50; 1x 6,0x50 ¹⁾	
		 870/1 1x 1/4"x25 ²⁾	
		 8794 SA 1x 1/4"x75,0	
		 8790 HMA 1x 6,0x23,0; 1x 7,0x23,0; 1x 8,0x23,0; 1x 10,0x23,0; 1x 12,0x23,0; 1x 13,0x23,0	
		Tarranauha 240 1x 50,0x240,0	

¹⁾Kuusiokantainen terä

²⁾Kuulalukitusella; käsikäyttöisille hylsyille

Bicycle Set Torque 1, 2,5-25 Nm

Ruuvaustyökalujen asiantuntijan Weran 16-osainen sarja ratkaisee tärkeimmät polkupyöriin liittyvät ruuvausongelmat ja varmistaa, että ruuvauksessa käytetään vain sallittuja vääntömomentteja suojaen siten herkkiä osia.

Napsahtava momenttiavain tunnistettavaan Wera-tyyliin muotoiltuna. Erittäin vankka malli ja korkea tarkkuus standardin DIN EN ISO 6789-1:2017-07 mukaan. Arvojen helppo säätö ja varmistaminen. Työkalu napsahtaa kuultavasti ja tuntuvasti kunkin momenttiarvon kohdalla.

Tämä helpottaa halutun vääntömomentin turvallista asettamista. Vankka laukaisumeکانismi takaa selvästi kuultavan ja tuntuvan laukaisusignaalin, kun asetettu vääntömomentti saavutetaan. Oikealla kiristys. Suunnanvaihtoräikkä, jossa 45 hammasta.

Momenttiavain on äärimmäisen tilaa säästävä, ja sitä täydentävät vääntömomenttialueeseen ja yleisimpiin polkupyörän ruuviliitännöihin sopivat lisävarusteet, jotka ovat vankassa, pintatäydäilyssä tekstiililaatikkossa.

Sarjaan sisältyy: Click-Torque A 5, 1/4", 2,5–25 Nm, 4 hylsyä 1/4" kiinnityksellä, 7 Hex-Plus kuusiokolohylsyä ja 4 TORX® kärkihylsyä. Hylsyissä ja kärkihylsyissä on Take it easy -värikoodausjärjestelmä kokojen mukaan – tarvittavan työkalun helppoon ja nopeaan löytämiseen.

Kärkihylsyjen pitotoiminto tekee ruuvaamisesta mukavaa, sillä ruuvi ei pääse putoamaan työkalusta. Uskomattoman kompakti setti, jossa on paljon työkaluja pienessä tilassa. Erittäin vankka ja pitkäkestoinen tekstiililaatikko.

Lisäetuna pintojen suojaus tekstiilisen ulkopinnan ansiosta.

Pieni paino ja tilavuus helpottavat mukana kuljettamista. Kärkihylsyt, joissa on Wera bits-kärkitekniikan kaikki edut, kuten tarkkuus, kulumisen kestävyys ja pyörimisominaisuudet.

Bicycle Set Torque 1, 2,5-25 Nm

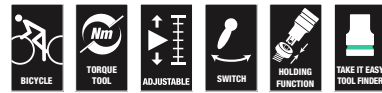

Code	EAN		
	4013288		
05004180001	207685		1
		Click-Torque A 5 1x 1/4", 2,5-25 Nm	
		8790 HMA 1x 10,0x23,0; 1x 13,0x23,0; 1x 14,0x23,0; 1x 15,0x23,0	
		8767 A 1x TX 10x28,0; 1x TX 20x28,0; 1x TX 25x28,0; 1x TX 30x28,0	
		8740 A HF 1x 3,0x28,0; 1x 4,0x28,0; 1x 5,0x28,0; 1x 5,0x100,0; 1x 6,0x28,0; 1x 6,0x100,0; 1x 8,0x28,0	
		Tarranauha 240 1x 50,0x240,0	

Click-Torque B 1 momenttiavain, jossa räikkä suunnanvaihdolla, 10-50 Nm

- $\frac{3}{8}$ " neliökantakiinnityksellä, räikkä suunnanvaihdolla, 45 hammasta
- Mittausalue: 10–50 Nm; tarkkuus +/- 3 % standardin DIN EN ISO 6789-1:2017-07 mukaan
- Click-Torque -suojakaulus asetetaan Weran Click-Torque -momenttiavaimen ympärille. Se estää kahvaa koskettamasta maahan. Likaantuminen ja vauriot vältetään

Click-Torque B 1 momenttiavain, jossa räikkä suunnanvaihdolla, 10-50 Nm

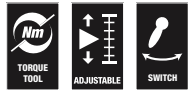

		EAN																	
Code	4013288		Nm	Nm	lbf. ft.	mm	mm	mm	mm	mm	mm	mm	mm	mm	mm	mm	mm	mm	
05075610001	193193	$\frac{3}{8}$ "	10-50	0,25	8-36	360	140	47	35	16,5	14 $\frac{11}{64}$ "	5 $\frac{33}{64}$ "	1 $\frac{27}{32}$ "	1 $\frac{3}{8}$ "	$\frac{5}{8}$ "				1

Click-Torque B 2 momenttiavain, jossa räikkä suunnanvaihdolla, 20-100 Nm

- $\frac{3}{8}$ " neliökantakiinnityksellä, räikkä suunnanvaihdolla, 45 hammasta
- Mittausalue: 20–100 Nm; tarkkuus +/- 3 % standardin DIN EN ISO 6789-1:2017-07 mukaan
- Click-Torque -suojakaulus asetetaan Weran Click-Torque -momenttiavaimen ympärille. Se estää kahvaa koskettamasta maahan. Likaantuminen ja vauriot vältetään

Click-Torque B 2 momenttiavain, jossa räikkä suunnanvaihdolla, 20-100 Nm



		EAN																	
Code	4013288		Nm	Nm	lbf. ft.	mm	mm	mm	mm	mm	mm	mm	mm	mm	mm	mm	mm	mm	
05075611001	193209	$\frac{3}{8}$ "	20-100	0,5	15-73	405	140	47	43	18,5	15 $\frac{15}{16}$ "	5 $\frac{33}{64}$ "	1 $\frac{27}{32}$ "	1 $\frac{11}{16}$ "	$\frac{45}{64}$ "				1

Click-Torque C 1 momenttiavain, jossa räikkä suunnanvaihdolla, 10-50 Nm

- $\frac{1}{2}$ " neliökantakiinnityksellä, räikkä suunnanvaihdolla, 45 hammasta
- Mittausalue: 10–50 Nm; tarkkuus +/- 3 % standardin DIN EN ISO 6789-1:2017-07 mukaan
- Click-Torque -suojakaulus asetetaan Weran Click-Torque -momenttiavaimen ympärille. Se estää kahvaa koskettamasta maahan. Likaantuminen ja vauriot vältetään

Click-Torque C 1 momenttiavain, jossa räikkä suunnanvaihdolla, 10-50 Nm



		EAN																	
Code	4013288		Nm	Nm	lbf. ft.	mm	mm	mm	mm	mm	mm	mm	mm	mm	mm	mm	mm	mm	
05075620001	193216	$\frac{1}{2}$ "	10-50	0,25	8-36	360	140	47	35	16,5	14 $\frac{11}{64}$ "	5 $\frac{33}{64}$ "	1 $\frac{27}{32}$ "	1 $\frac{3}{8}$ "	$\frac{5}{8}$ "				1

Click-Torque C 2 momenttiavain, jossa räikkä suunnanvaihdolla, 20-100 Nm

- 1/2" neliökantakiinnityksellä, räikkä suunnanvaihdolla, 45 hammasta
- Mittausalue: 20–100 Nm; tarkkuus +/- 3 % standardin DIN EN ISO 6789-1:2017-07 mukaan
- Click-Torque -suojakaulus asetetaan Weran Click-Torque -momenttiavaimen ympärille. Se estää kahvaa koskettamasta maahan. Likaantumisen ja vauriot vältetään

Click-Torque C 2 momenttiavain, jossa räikkä suunnanvaihdolla, 20-100 Nm

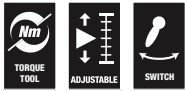

Code	EAN	□	Nm	Nm	lbf. ft.	mm	mm	mm	mm	mm	mm	mm	mm	mm	mm	mm	mm	mm	
05075621001	193223	1/2"	20-100	0,5	15-73	405	140	47	43	18,5	15 15/16"	5 33/64"	1 27/32"	1 11/16"	45/64"				1

Click-Torque C 3 momenttiavain, jossa räikkä suunnanvaihdolla, 40-200 Nm

- 1/2" neliökantakiinnityksellä, räikkä suunnanvaihdolla, 45 hammasta
- Mittausalue: 40–200 Nm; tarkkuus +/- 3 % standardin DIN EN ISO 6789-1:2017-07 mukaan
- Click-Torque -suojakaulus asetetaan Weran Click-Torque -momenttiavaimen ympärille. Se estää kahvaa koskettamasta maahan. Likaantumisen ja vauriot vältetään

Click-Torque C 3 momenttiavain, jossa räikkä suunnanvaihdolla, 40-200 Nm

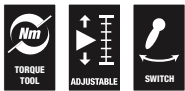

Code	EAN	□	Nm	Nm	lbf. ft.	mm	mm	mm	mm	mm	mm	mm	mm	mm	mm	mm	mm	mm	
05075622001	193230	1/2"	40-200	1,0	30-146	510	140	47	43	18,5	20 5/64"	5 33/64"	1 27/32"	1 11/16"	45/64"				1

Click-Torque C 3 Set 1, 40-200 Nm

Naksahtava momenttiavainsarja hyvin tunnistettavaan Wera-tyyliin muotoiltuna. Erittäin vankka malli ja korkea tarkkuus standardin DIN EN ISO 6789-1:2017-07 mukaan. Arvojen helppo säätö ja varmistaminen. Työkalu naksahtaa kuultavasti ja tuntuvasti, kun arvo saavutetaan.

Tämä helpottaa myös halutun vääntömomentin turvallista asettamista. Vankka laukaisumekanismi takaa selvästi kuultavan ja tuntevan laukaisusignaalin, kun asetettu vääntömomentti saavutetaan. Oikealle kiristys. Suunnanvaihtoräikkä, jossa 45 hammasta. Momenttiavaimet ja vääntömomenttien kanssa yhteensopivat lisävarusteet on pakattu erittäin tilaa säästävästi tukevaan, pintoja naarmuttamattomaan tekstiililaatikkoon.

Sarjaan sisältyy: Click-Torque C 3, 1/2", 40–200 Nm, 4 hylsyä 1/2" kiinnityksellä, 7 Hex-Plus kuusiokolo- ja TORX® bits-kärkihylsyä sekä jatkokappale.

Click-Torque C 3 Set 1, 40-200 Nm



Code	EAN		
05075680001	4013288 207609		1
		Click-Torque C 3 1x 1/2", 40-200 Nm	
		● 8790 HMC 1x 10,0x37,0; 1x 13,0x37,0; 1x 17,0x37,0; 1x 19,0x37,0	
		⊗ 8767 C HF 1x TX 30x60,0; 1x TX 40x60,0; 1x TX 45x60,0; 1x TX 50x60,0	
		○ 8740 C HF 1x 6,0x60,0; 1x 8,0x60,0; 1x 10,0x60,0	
		●○ 8794 SC 1x 1/2"x125,0	

Click-Torque C 3 Set 2 betoniruuvauskohteisiin, 40-200 Nm

11-osainen betoniruuvaussarja. Turvallisuuteen vaikuttavien betoniruuviin ruuvaamiseen määritellyillä vääntömomenteilla ruuvivalmistajan ohjeiden mukaisesti.

Take it easy -värikoodausjärjestelmä kokojen mukaan – tarvittavan työkalun helppoon ja nopeaan löytämiseen.

- Turvallisuuteen vaikuttavien betoniruuviin ruuvaamiseen määritellyillä vääntömomenteilla ruuvivalmistajan ohjeiden mukaisesti
- Hylsyruuvitalttakärjet 8790 C Impaktor, käytettäväksi sähkö- tai paineilmakäyttöisessä iskuvääntimessä 12,5 mm = 1/2" vääntiö (13–21 mm)
- Momenttiavain Click-Torque C 3 suunnanvaihdolla (mittausalue: 40–200 Nm; tarkkuus ± 3 % standardin DIN EN ISO 6789-1:2017-07 mukaan)
- 11-osainen sarja laadukkaassa tekstiilityökalulaatikkossa

Click-Torque C 3 Set 2 betoniruuvauskohteisiin, 40-200 Nm



Code	EAN		
05075681001	4013288 217561		1
		Click-Torque C 3 1x 1/2", 40-200 Nm	
		● 8790 C Impaktor 1x 13,0x38,0; 1x 14,0x38,0; 1x 15,0x38,0; 1x 16,0x38,0; 1x 17,0x38,0; 1x 18,0x38,0; 1x 19,0x38,0; 1x 20,0x38,0; 1x 21,0x38,0	
		●○ 8894 SC 1x 1/2"x125,0	

Click-Torque C 4 momenttiavain, jossa räikkä suunnanvaihdolla, 60-300 Nm

- 1/2" neliökantakiinnityksellä, räikkä suunnanvaihdolla, 45 hammasta
- Mittausalue: 60–300 Nm; tarkkuus +/- 3 % standardin DIN EN ISO 6789-1:2017-07 mukaan
- Click-Torque -suojakaulus asetetaan Weran Click-Torque -momenttiavaimen ympärille. Se estää kahvaa koskettamasta maahan. Likaantuminen ja vauriot vältetään

Click-Torque C 4 momenttiavain, jossa räikkä suunnanvaihdolla, 60-300 Nm

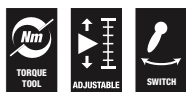

	EAN															
Code	4013288		Nm	Nm	lbf. ft.	mm	mm	mm	mm	mm						
05075623001	193247	1/2"	60-300	1,0	45-220	595	140	47	43	18,5	23 27/64"	5 33/64"	1 27/32"	1 11/16"	45/64"	1

Click-Torque C 5 momenttiavain, jossa räikkä suunnanvaihdolla, 80-400 Nm

- 1/2" neliökantakiinnityksellä, räikkä suunnanvaihdolla, 45 hammasta
- Mittausalue: 80–400 Nm; tarkkuus +/- 3 % standardin DIN EN ISO 6789-1:2017-07 mukaan
- Click-Torque -suojakaulus asetetaan Weran Click-Torque -momenttiavaimen ympärille. Se estää kahvaa koskettamasta maahan. Likaantuminen ja vauriot vältetään

Click-Torque C 5 momenttiavain, jossa räikkä suunnanvaihdolla, 80-400 Nm



	EAN															
Code	4013288		Nm	Nm	lbf. ft.	mm	mm	mm	mm	mm						
05075624001	193254	1/2"	80-400	1,0	60-295	680	140	47	43	18,5	26 49/64"	5 33/64"	1 27/32"	1 11/16"	45/64"	1

Click-Torque E 1 momenttiavain, jossa räikkä suunnanvaihdolla, 200-1000 Nm

- 3/4" neliökantakiinnityksellä, räikkä suunnanvaihdolla, 45 hammasta
- Mittausalue: 200–1 000 Nm; tarkkuus +/- 3 % standardin DIN EN ISO 6789-1:2017-07 mukaan
- Click-Torque -suojakaulus asetetaan Weran Click-Torque -momenttiavaimen ympärille. Se estää kahvaa koskettamasta maahan. Likaantuminen ja vauriot vältetään

Click-Torque E 1 momenttiavain, jossa räikkä suunnanvaihdolla, 200-1000 Nm



	EAN															
Code	4013288		Nm	Nm	lbf. ft.	mm	mm	mm	mm	mm						
05075630001	193261	3/4"	200-1000	1,00	148-737	1250	140	47	63	30	49 7/32"	5 33/64"	1 27/32"	2 31/64"	1 3/16"	1

Click-Torque Push R/L säädettävä momenttiavain myötä- ja vastapäivään kiertämiseen

Naksahtava momenttiavain hyvin tunnistettavaan Wera-tyyliin muotoiltuna. Myötä- ja vastapäivään kiertämiseen. Erittäin vankka malli ja korkea tarkkuus standardin DIN EN ISO 6789-1:2017-07 mukaan. Arvojen helppo säätö ja varmistaminen. Työkalu naksahuttaa kuuluvasti ja tuntuvasti, kun arvo saavutetaan. Tämä helpottaa myös halutun vääntömomentin turvallista asettamista. Vankka laukaisumekanismi takaa selvästi kuuluvan ja tuntuvan laukausignaalin (naksahduksen), kun asetettu vääntömomentti saavutetaan. Sisältää läpipainettavan neliövääntiön suunnan muuttamista varten.

1/2" neliönmuotoinen vääntiö, jossa on mutterilukitus.

- Pehmeä myötä- ja vastapäivään kiristämisen suunnanvaihto läpipainettavan neliövääntiön ansiosta
- Mittausalue: 20–100 Nm; tarkkuus +/- 3 % standardin DIN EN ISO 6789-1:2017-07 mukaan
- 45 hammasta ja 1/2" nelikantakiinnitys hylsilylukituksella
- Halutun momenttiarvon helppo säätö ja varmistaminen, sillä työkalu naksahuttaa kuuluvasti ja tuntuvasti, kun arvo saavutetaan
- Turvallisesti annosteltua voimaa: kun asetettu arvo saavutetaan, momenttiavain naksahuttaa kuuluvasti ja tuntuvasti
- Click-Torque -suojakaulus asetetaan Weran Click-Torque -momenttiavaimen ympärille. Se estää kahvaa koskettamasta maahan. Likaantuminen ja vauriot vältetään

Click-Torque C 2 Push R/L, säädettävä momenttiavain myötä- ja vastapäivään kiertämiseen, 20–100 Nm

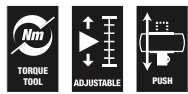

Code	EAN	□	Nm	Nm	lbf. ft.	mm	mm	mm	mm	mm	mm	mm	mm	mm	mm	mm	mm	mm	mm	
05075625001	218926	1/2"	20-100	0,5	15-73	405	140	47	43	18,5	15 15/16"	5 33/64"	1 27/32"	1 11/16"	45/64"					1

Click-Torque C 3 Push R/L, säädettävä momenttiavain myötä- ja vastapäivään kiertämiseen, 40–200 Nm

- Mittausalue: 40–200 Nm; tarkkuus +/- 3 % standardin DIN EN ISO 6789-1:2017-07 mukaan
- Pehmeä myötä- ja vastapäivään kiristämisen suunnanvaihto läpipainettavan neliövääntiön ansiosta
- 45 hammasta ja 1/2" nelikantakiinnitys hylsilylukituksella
- Click-Torque -suojakaulus asetetaan Weran Click-Torque -momenttiavaimen ympärille. Se estää kahvaa koskettamasta maahan. Likaantuminen ja vauriot vältetään

Click-Torque C 3 Push R/L, säädettävä momenttiavain myötä- ja vastapäivään kiertämiseen, 40–200 Nm



Code	EAN	□	Nm	Nm	lbf. ft.	mm	mm	mm	mm	mm	mm	mm	mm	mm	mm	mm	mm	mm	mm	
05075626001	218933	1/2"	40-200	1,0	30-146	510	140	47	43	18,5	20 5/64"	5 33/64"	1 27/32"	1 11/16"	45/64"					1

Click-Torque E 1 Push R/L, säädettävä momenttiavain myötä- ja vastapäivään kiertämiseen, 200–1000 Nm

- Pehmeä myötä- ja vastapäivään kiertämisen suunnanvaihto läpipainettavan neliövääntön ansiosta
- Mittausalue: 200–1 000 Nm; tarkkuus +/- 3 % standardin DIN EN ISO 6789-1:2017-07 mukaan
- 45 hammasta ja $3/4''$ nelikantakiinnitys
- Click-Torque -suojakaulus asetetaan Weran Click-Torque -momenttiavaimen ympärille. Se estää kahvaa koskettamasta maahan. Likaantumisen ja vauriot vältetään

Click-Torque E 1 Push R/L, säädettävä momenttiavain myötä- ja vastapäivään kiertämiseen, 200–1000 Nm

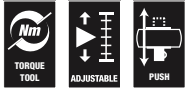

	EAN																	
Code	4013288		Nm	Nm	lbf. ft.	mm	mm	mm	mm	mm	mm	mm	mm	mm	mm	mm	mm	mm
05075631001	219053	$3/4''$	200-1000	1,0	148-737	1250	140	47	63	30	49 $7/32''$	5 $33/64''$	1 $27/32''$	2 $31/64''$	1 $3/16''$			1

Click-Torque X 1 momenttiavain vaihtopäille, 2,5-25 Nm

Naksahtava momenttiavain hyvin tunnistettavaan Wera-tyyliin muotoiltuna. Erittäin vankka malli ja korkea tarkkuus standardin DIN EN ISO 6789-1:2017-07 mukaan. Arvojen helppo säätö ja varmistaminen. Työkalu naksahtaa kuultavasti ja tuntuvasti, kun arvo saavutetaan. Tämä helpottaa myös halutun vääntömomentin turvallista asettamista.

Vankka laukaisumeکانismi takaa selvästi kuultavan ja tuntuvan laukausignaalin, kun asetettu vääntömomentti saavutetaan. Oikealle ja vasemmalle kiertäminen. 9 x 12 mm:n neliökiinnitys vastaavien vaihtopäiden kiinnittämiseen.

- 9 x 12 mm vaihtopäiden kiinnityksellä.
- Mittausalue: 2,5–25 Nm; tarkkuus +/- 4 % standardin DIN EN ISO 6789-1:2017-07 mukaan

Click-Torque X 1 momenttiavain vaihtopäille, 2,5-25 Nm



	EAN						S_k	l_k										
Code	4013288		Nm	Nm	lbf. ft.	mm	mm	mm	mm	mm	mm	mm	mm	mm	mm	mm	mm	mm
05075651001	193773	9x12	2,5-25	0,10	1-18	292	17,5	240,0	121	42	24	20	11 $9/64''$	4 $49/64''$	1 $21/32''$	$15/16''$		1

^{*)} S_k = Mitta testausvaihtopään päästä vääntöpisteeseen; l_k = Mitta otekehästä kalibrointilaitteen vääntöpisteeseen

Click-Torque X 2 momenttiavain vaihtopäille, 10-50 Nm

- 9 x 12 mm vaihtopäiden kiinnityksellä.
- Mittausalue: 10–50 Nm; tarkkuus +/- 3 % standardin DIN EN ISO 6789-1:2017-07 mukaan
- Click-Torque -suojakaulus asetetaan Weran Click-Torque -momenttiavaimen ympärille. Se estää kahvaa koskettamasta maahan. Likaantumisen ja vauriot vältetään

Click-Torque X 2 momenttiavain vaihtopäille, 10-50 Nm



	EAN						S_k	l_k										
Code	4013288		Nm	Nm	lbf. ft.	mm	mm	mm	mm	mm	mm	mm	mm	mm	mm	mm	mm	mm
05075652001	193797	9x12	10-50	0,25	8-36	338	17,5	285,0	140	47	29	20	13 $5/16''$	5 $33/64''$	1 $27/32''$	1 $9/64''$		1

^{*)} S_k = Mitta testausvaihtopään päästä vääntöpisteeseen; l_k = Mitta otekehästä kalibrointilaitteen vääntöpisteeseen

Click-Torque X 6 momenttiavain vaihtopäille, 80-400 Nm

- 14 x 18 mm vaihtopäiden kiinnityksellä
- Mittausalue: 80–400 Nm; tarkkuus +/- 3 % standardin DIN EN ISO 6789-1:2017-07 mukaan
- Click-Torque -suojakaulus asetetaan Weran Click-Torque -momenttiavaimen ympärille. Se estää kahvaa koskettamasta maahan. Likaantuminen ja vauriot vältetään

Click-Torque X 6 momenttiavain vaihtopäille, 80-400 Nm



Code	EAN	□	Nm	Nm	lbf. ft.	mm	S _k	l _k	mm	mm	mm	mm	mm	mm	mm	mm	mm	mm	mm	
05075656001	193827	14x18	80-400	1,0	60-295	665	25,5	615,0	140	47	32	26	25 25/32"	5 33/64"	1 27/32"	1 17/64"	1			

* S_k = Mitta testausvaihtopään päästä vääntöpisteeseen; l_k = Mitta otekohdasta kalibrointilaitteen vääntöpisteeseen

Click-Torque X 7 -momenttiavain vaihtopäille, 10–100 Nm

- 14 x 18 mm vaihtopäiden kiinnityksellä
- Mittausalue: 10–100 Nm; tarkkuus ± 4 % standardin DIN EN ISO 6789-1:2017-07 mukaan
- Click-Torque -suojakaulus asetetaan Weran Click-Torque -momenttiavaimen ympärille. Se estää kahvaa koskettamasta maahan. Likaantuminen ja vauriot vältetään. Estää myös poiskierimisen
- Laseroitu, kulutusta kestävä QR-koodi helpottaa oikean vääntömomenttiarvon määrittämistä käytetyn momenttiavaimen ja vaihtopään mukaan

Click-Torque X 7 -momenttiavain vaihtopäille, 10–100 Nm



Code	EAN	□	Nm	Nm	lbf. ft.	mm	S _k	l _k	mm	mm	mm	mm	mm	mm	mm	mm	mm	mm	mm	
05075657001	229335	14x18	10-100	0,5	8-73	395	25,5	343,0	140	47	29	20	14 41/64"	5 33/64"	1 27/32"	1 9/64"	1			

* S_k = mitta testausvaihtopään päästä vääntöpisteeseen; l_k = mitta otekohdasta kalibrointilaitteen vääntöpisteeseen

9530 Momenttiavainsarja lämpöpumpuille/ ilmastointilaitteille

4-osainen Click-Torque-momenttiavainsarja, jossa kolme itsesäätyvää Joker-kiintoavainvaihtopäätä. Ruuviliitosten asianmukaiseen kiristämiseen jäähdytys- ja ilmastointilaitteiden sekä lämpöpumppujen asennuksessa ja korjauksessa. Naksahtava momenttiavain hyvin tunnistettavaan Wera-tyyliin muotoiltuna. Erittäin vankka malli ja korkea tarkkuus standardin DIN EN ISO 6789-1:2017-07 mukaan. Arvojen helppo säätö ja varmistaminen. Työkalu naksahtaa kuultavasti ja tuntuvasti, kun asteikon porrastettu arvo saavutetaan. Tämä helpottaa halutun vääntömomentin turvallista asettamista. Vankka laukaisumekanismi takaa selvästi kuuluvan ja tuntevan laukausignaalin, kun asetettu vääntömomentti saavutetaan.

Myötä- ja vastapäivään kiristämiseen. 14 x 18 mm:n neliökiinnitys vastaavien vaihtopäiden kiinnittämiseen.

Kolme itsesäätyvää Joker 7880 -kiintoavainvaihtopäätä korvaavat portaattomien ja rinnakkaisten leukojen avulla monta erikokoista kiintoavainta.

Avain säätyy automaattisesti asettaessasi sen kiinni kuusiomutteriin tai -ruuviin. Räikkätoiminto takaa nopean ja sujuvan ruuvauksen ilman avaimen irrottamista ruuvista tai mutterista. Leukojen pienen hammastuksen ansiosta palautuskulma on vain 30°.

- Sarja ruuviliitosten asianmukaiseen kiristämiseen jäähdytys- ja ilmastointilaitteiden sekä lämpöpumppujen asennuksessa ja korjauksessa
- Click-Torque-momenttiavain X 7, jossa 14 x 18 mm:n vaihtopäiden kiinnitys
- Mittausalue: 10–100 Nm; tarkkuus ± 4 % standardin DIN EN ISO 6789-1:2017-07 mukaan
- Säädetty Joker 7880 kattaa kaikki metriset ja tuumaiset mitat kulloisissakin käyttökohteissa
- Automaattinen ja portaaton tartunta kuusiokantaruuveihin ja muttereihin
- Mekaaninen räikkätoiminto mahdollistaa nopean ja jatkuvan ruuvauksen avainta irrottamatta
- Laseroitu, kulutusta kestävä QR-koodi helpottaa oikean vääntömomenttiarvon määrittämistä käytetyn momenttiavaimen ja vaihtopään mukaan

9530 Momenttiavainsarja lämpöpumpuille/ilmastointilaitteille



Code	EAN		
05136076001	4013288 228987		1
		Click-Torque X 7 1x 14x18, 10-100 Nm	
		7880 Joker XXL 1x 14x18x24-32x(15/16"-1 1/4")x113,5	
		7880 Joker XL 1x 14x18x19-24x(3/4"-15/16")x95,0	
		7880 Joker L 1x 14x18x16-19x(5/8"-3/4")x85,5	

Click-Torque XP 1 esiasetettu, säädettävä momenttiruuvitaltta vaihtopäille, 2,5-25 Nm, 2,5 Nm

Momenttiavain, jossa esiasetettu vääntömomentti kaikkiin käyttökohteisiin, joissa tarvitaan koko ajan samaa vääntömomenttia ja toiston tarkkuutta. Vääntömomenttia voidaan muuttaa mittausalueella. Vankka laukaisumekanismi takaa selvästi kuultavan ja tuntuvan laukaisusignaalin, kun asetettu vääntömomentti saavutetaan.

Neliökiinnityksen ja vaihtopäiden ansiosta soveltuu kiristämiseen sekä vasemmalle että oikealle. Pyyntöstä momenttiavaimen voidaan esiasettaa jokin muu, mainituista arvoista poikkeava vääntömomentti tarpeen mukaisesti.

- Neliökiinnityksellä (9 x 12) vaihtopäille; soveltuu kiristämiseen sekä vasemmalle että oikealle
- Esiasetettu naksahtava momenttiavain tunnistettavaan Wera-tyyliin muotoiltuna
- Mittausalue: 2,5–25 Nm; tarkkuus +/- 2 % standardin DIN EN ISO 6789-1:2017-07 mukaan
- Esiasetettua vääntömomenttia voidaan muuttaa testilaboratoriossa mittausalueen sisällä

Click-Torque XP 1 esiasetettu, säädettävä momenttiruuvitaltta vaihtopäille, 2,5-25 Nm, 2,5 Nm



		EAN																
Code			Nm	Nm	lbf. ft.	mm	S _k	l _k	mm	mm	mm	mm	mm	mm	mm	mm	mm	
05075670001	206169	9x12	2,5	2,5-25	2-18	217	17,5	180,0	137	35	24	20	8 35/64"	5 25/64"	1 3/8"	15/16"	1	
0507567010 ¹⁾	206206	9x12	2,5	2,5-25	2-18	217	17,5	180,0	137	35	24	20	8 35/64"	5 25/64"	1 3/8"	15/16"	1	

¹⁾ Pyyntöstä momenttiavaimen voidaan esiasettaa jokin muu momenttiarvo mittausalueen sisällä. Halutut säädöt voidaan määrittää seuraavissa yksiköissä: Nm, kgf. m, lbf. ft., ozf. in., dN. m, kgf. cm, lbf. in, in. oz, cN. m, gf. m, ft. lb, gf. cm, in. lb.

^{*)} S_k = Mitta testausvaihtopään päästä vääntöpisteeseen; l_k = Mitta otekohdasta kalibrointilaitteen vääntöpisteeseen

Click-Torque XP 2 esiasetettu, säädettävä momenttiavain vaihtopäille, 10-50 Nm, 10 Nm

- Neliökiinnityksellä (9 x 12) vaihtopäille; soveltuu kiristämiseen sekä vasemmalle että oikealle
- Mittausalue: 10–50 Nm; tarkkuus +/- 2 % standardin DIN EN ISO 6789-1:2017-07 mukaan
- Esiasetettua vääntömomenttia voidaan muuttaa testilaboratoriossa mittausalueen sisällä

Click-Torque XP 2 esiasetettu, säädettävä momenttiavain vaihtopäille, 10-50 Nm, 10 Nm



		EAN																
Code			Nm	Nm	lbf. ft.	mm	S _k	l _k	mm	mm	mm	mm	mm	mm	mm	mm	mm	
05075671001	206176	9x12	10,0	10-50	8-36	262	17,5	225,0	137	35	24	20	10 5/16"	5 25/64"	1 3/8"	15/16"	1	
05075671010 ¹⁾	206213	9x12	10,0	10-50	8-36	262	17,5	225,0	137	35	24	20	10 5/16"	5 25/64"	1 3/8"	15/16"	1	

¹⁾ Pyyntöstä momenttiavaimen voidaan esiasettaa jokin muu momenttiarvo mittausalueen sisällä. Halutut säädöt voidaan määrittää seuraavissa yksiköissä: Nm, kgf. m, lbf. ft., ozf. in., dN. m, kgf. cm, lbf. in, in. oz, cN. m, gf. m, ft. lb, gf. cm, in. lb.

^{*)} S_k = Mitta testausvaihtopään päästä vääntöpisteeseen; l_k = Mitta otekohdasta kalibrointilaitteen vääntöpisteeseen

Click-Torque XP 3 esiasetettu, säädettävä momenttiavain vaihtopäille, 15-100 Nm, 15 Nm

- Neliökiinnityksellä (9 x 12) vaihtopäille; soveltuu kiristämiseen sekä vasemmalle että oikealle
- Mittausalue: 15–100 Nm; tarkkuus +/- 2 % standardin DIN EN ISO 6789-1:2017-07 mukaan
- Esiasetettua vääntömomenttia voidaan muuttaa testilaboratoriossa mittausalueen sisällä

Click-Torque XP 3 esiasetettu, säädettävä momenttiavain vaihtopäille, 15-100 Nm, 15 Nm



Code	EAN	□					S _k	l _k									
05075672001	206183	9x12	15,0	15-100	11-74	332	17,5	296,0	137	35	24	20	13 5/64"	5 25/64"	1 3/8"	15/16"	1
05075672010 ¹⁾	207999	9x12	15,0	15-100	11-74	332	17,5	296,0	137	35	24	20	13 5/64"	5 25/64"	1 3/8"	15/16"	1

¹⁾Pyynnöstä momenttityökaluun voidaan esiasettaa jokin muu momenttiarvo mittausalueen sisällä. Halutut säädöt voidaan määrittää seuraavissa yksiköissä: Nm, kgf. m, lbf. ft., ozf. in., dN. m, kgf. cm, lbf. in, in. oz, cN. m, gf. m, ft. lb, gf. cm, in. lb.

²⁾S_k = Mitta testausvaihtopään päästä vääntöpisteeseen; l_k = Mitta otekohdasta kalibrointilaitteen vääntöpisteeseen

Click-Torque XP 4 esiasetettu, säädettävä momenttiavain vaihtopäille, 20-250 Nm, 20 Nm

- Neliökiinnityksellä (14 x 18) vaihtopäille; soveltuu kiristämiseen sekä vasemmalle että oikealle
- Mittausalue: 20–250 Nm; tarkkuus +/- 2 % standardin DIN EN ISO 6789-1:2017-07 mukaan
- Esiasetettua vääntömomenttia voidaan muuttaa testilaboratoriossa mittausalueen sisällä
- Click-Torque -suojakaulus asetetaan Weran Click-Torque -momenttiavaimen ympärille. Se estää kahvaa koskettamasta maahan. Likaantuminen ja vauriot vältetään

Click-Torque XP 4 esiasetettu, säädettävä momenttiavain vaihtopäille, 20-250 Nm, 20 Nm



Code	EAN	□					S _k	l _k									
05075673001	206190	14x18	20,0	20-250	15-184	457	25,5	430,0	145	41	32	26	17 63/64"	5 45/64"	1 39/64"	1 17/64"	1
05075673010 ¹⁾	206220	14x18	20,0	20-250	15-184	457	25,5	430,0	145	41	32	26	17 63/64"	5 45/64"	1 39/64"	1 17/64"	1

¹⁾Pyynnöstä momenttityökaluun voidaan esiasettaa jokin muu momenttiarvo mittausalueen sisällä. Halutut säädöt voidaan määrittää seuraavissa yksiköissä: Nm, kgf. m, lbf. ft., ozf. in., dN. m, kgf. cm, lbf. in, in. oz, cN. m, gf. m, ft. lb, gf. cm, in. lb.

²⁾S_k = Mitta testausvaihtopään päästä vääntöpisteeseen; l_k = Mitta otekohdasta kalibrointilaitteen vääntöpisteeseen

UUSI

Vääntömomenttiarvon helppo ja virheetön määrittys

Laseroitu, kulutusta kestävä QR-koodi helpottaa oikean vääntömomenttiarvon asettamista käytetyn momenttiavaimen ja vaihtopään mukaan. Skannaamalla tätä varten ensin QR-koodi älypuhelimella ja tabletilla (skannaamalla sekä momenttiavaimen että vaihtopään QR-koodit, jos ne molemmat ovat saatavilla). Näyttöön avautuu automaattisesti verkkosivusto (ei sovel-lus!), jossa skannatut työkalut tunnistetaan. Syötä lopuksi vielä tarvittava vääntömomenttiarvo; korjattu arvo määritetään automaattisesti. Arvoa ei tarvitse tämän ansiosta asettaa korjauskaavalla/laskutoimituksella.



www.wera.de/torque-advisor

7880 Joker XXL itsesäätävä kiintoavainvaihtopää avainkoolle 24–32 mm, 14x18 mm

- Click-Torque X -sarjojen momenttiavaimille, joissa 14 x 18 mm:n kiinnitys
- Säädetty Joker 7880 kattaa kaikki metriset ja tuumaiset mitat kulloisissakin käyttökohteissa
- Automaattinen ja portaaton tartunta kuusiokantaruuveihin ja muttereihin
- Tartunnan vipumekanismi estää paikaltaan luiskahtamisen ja vaurioitumisen
- Mekaaninen räikkätoiminto mahdollistaa nopean ja jatkuvan ruuvauksen avainta irrottamatta
- Palautuskulma on vain 30° leukojen hammastuksen ansiosta
- Laseroitu, kulutusta kestävä QR-koodi helpottaa oikean vääntömomenttiarvon määrittämistä käytetyn momenttiavaimen ja vaihtopään mukaan

7880 Joker XXL itsesäätävä kiintoavainvaihtopää avainkoolle 24–32 mm, 14x18 mm

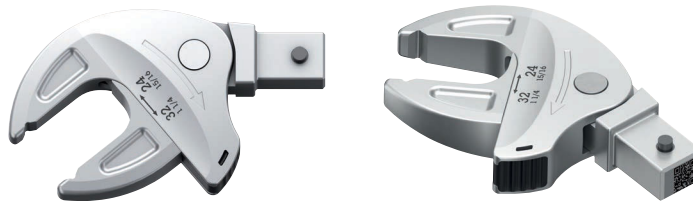

	EAN	□									
Code	4013288	mm	mm	mm	mm	mm	mm	mm	mm	mm	
05020173001	229380	14x18	24-32	1 ⁵ / ₁₆ "-1 ¹ / ₄ "	24,0 27,0 30,0 32,0	62,2 68,0 70,2 70,4	1 ⁵ / ₁₆ " 3 ¹ / ₃₂ " 1" 1 ¹ / ₁₆ " 1 ¹ / ₈ " 1 ³ / ₁₆ " 1 ¹ / ₄ "	62,2 63,9 65,4 66,4 69,5 70,1 70,2	113,5	1	

7880 Joker XL itsesäätävä kiintoavainvaihtopää avainkoolle 19–24 mm, 14x18 mm

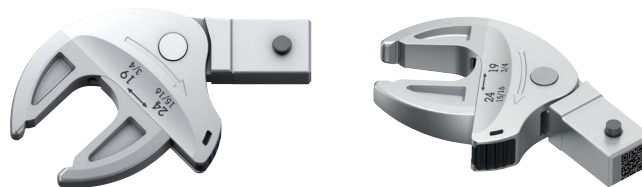

	EAN	□									
Code	4013288	mm	mm	mm	mm	mm	mm	mm	mm	mm	
05020172001	229366	14x18	19-24	19,0 20,0 21,0 22,0 24,0	51,6 53,6 55,4 56,7 56,7	3/4" 2 ⁵ / ₃₂ " 1 ³ / ₁₆ " 7/8" 1 ⁵ / ₁₆ "	51,6 53,3 54,7 56,7 56,7	3/4"-1 ⁵ / ₁₆ "	95	1	

7880 Joker L itsesäätyvä kiintoavainvaihtopää avainkoolle 16–19 mm, 14x18mm

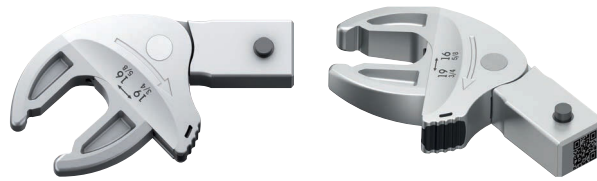

	EAN									
Code	4013288	mm	mm		mm			mm	mm	
05020171001	229359	14x18	16-19	5/8"-3/4"	16,0 17,0 18,0 19,0	44,6 46,7 48,2 49,1	5/8" 11/16" 3/4"	44,4 47,3 49,1	85,5	1

7770 Kiintoavainvaihtopää, 9x12 mm

- Neliökantainen vaihtopää 9 x 12 mm
- Click-Torque X -sarjojen momenttiavaimille, joissa 9 x 12 mm:n kiinnitys
- Käyttökohde: kuusikantaiset pultit tai mutterit
- Turvatapilla
- Kromi-vanadiini-teräksen ansiosta vaihtopäätyökaluja voidaan kuormittaa paljon

7770 Kiintoavainvaihtopää, 9x12 mm

A Muoto

05078600001
05078601001
05078602001
05078603001
05078604001
05078605001



B Muoto

05078606001
05078607001
05078608001
05078609001
05078610001
05078611001
05078612001



	EAN									
Code	4013288	mm	mm	mm	mm	mm	mm	mm	mm	
05078600001	196101	9x12	7	17,5	39,0	22,0	22,0	5,0		1
05078601001	196095	9x12	8	17,5	39,0	22,0	22,0	5,0		1
05078602001	196088	9x12	9	17,5	39,0	22,0	22,0	5,0		1
05078603001	196071	9x12	10	17,5	39,0	22,0	22,0	5,0		1
05078604001	196064	9x12	11	17,5	39,0	22,0	22,0	5,0		1
05078605001	196057	9x12	12	17,5	39,0	22,0	22,0	5,0		1
05078606001	196040	9x12	13	17,5	41,0	24,0	30,0	7,0		1
05078607001	196033	9x12	14	17,5	41,0	24,0	30,0	7,0		1
05078608001	196026	9x12	15	17,5	41,0	24,0	30,0	7,0		1
05078609001	196019	9x12	16	17,5	41,0	24,0	30,0	7,0		1
05078610001	196002	9x12	17	17,5	41,0	24,0	30,0	7,0		1
05078611001	196118	9x12	18	17,5	41,0	24,0	30,0	7,0		1
05078612001	196125	9x12	19	17,5	41,0	24,0	30,0	7,0		1

7780 Kiintoavainvaihtopää, 14x18 mm

Kiintoavainvaihtopää, kuusiokantaisille ruuvinpäille tai muttereille, Click-Torque X -sarjan momenttiavaimille, joissa 14 x 18 mm:n kiinnitys.

7780 Kiintoavainvaihtopää, 14x18 mm

A Muoto

05078670001



B Muoto

05078671001
05078672001
05078673001
05078674001
05078675001
05078676001



C Muoto

05078677001
05078678001
05078679001
05078680001
05078681001



D Muoto

05078682001
05078683001
05078684001
05078685001
05078686001
05078687001



	EAN								
Code	4013288	mm	mm	mm	mm	mm	mm	mm	
05078670001	196729	14x18	13	25,5	56,0	32,0	30,0	7,0	1
05078671001	196736	14x18	14	25,5	58,0	33,0	32,0	8,0	1
05078672001	196743	14x18	15	25,5	58,0	33,0	32,0	8,0	1
05078673001	196750	14x18	16	25,5	58,0	33,0	32,0	9,0	1
05078674001	196767	14x18	17	25,5	58,0	33,0	32,0	9,0	1
05078675001	196774	14x18	18	25,5	58,0	33,0	32,0	9,7	1
05078676001	196781	14x18	19	25,5	58,0	33,0	32,0	9,7	1
05078677001	196798	14x18	21	25,5	61,0	36,0	52,0	11,0	1
05078678001	196804	14x18	22	25,5	61,0	36,0	52,0	11,0	1
05078679001	196811	14x18	24	27,5	61,0	36,0	52,0	12,0	1
05078680001	196828	14x18	26	30,0	61,0	36,0	52,0	13,0	1
05078681001	196835	14x18	27	30,0	61,0	36,0	52,0	13,0	1
05078682001	196842	14x18	29	30,0	61,0	36,0	52,0	14,0	1
05078683001	196859	14x18	30	30,0	61,0	36,0	52,0	14,0	1
05078684001	196866	14x18	32	32,5	61,0	36,0	52,0	14,0	1
05078685001	196873	14x18	36	32,5	61,0	36,0	52,0	15,0	1
05078686001	196880	14x18	38	32,5	61,0	36,0	52,0	15,0	1
05078687001	196897	14x18	41	32,5	61,0	36,0	52,0	15,0	1

7771 Silmukka-avainvaihtopää, 9x12 mm

Silmukka-avainvaihtopää, kuusiokantaisille ruuvinpäille tai muttereille, Click-Torque X -sarjan momenttiavaimille, joissa 9 x 12 mm:n kiinnitys.

7771 Silmukka-avainvaihtopää, 9x12 mm



	EAN									
Code	4013288	mm	mm	mm	mm	mm	mm	mm	mm	
05078620001	196163	9x12	7	17,5	41,0	24,0	22,0	8,0	1	
05078621001	196156	9x12	8	17,5	41,0	24,0	22,0	8,0	1	
05078622001	196170	9x12	9	17,5	41,0	24,0	22,0	8,0	1	
05078623001	196187	9x12	10	17,5	41,0	24,0	22,0	8,0	1	
05078624001	196194	9x12	11	17,5	41,0	24,0	22,0	8,0	1	
05078625001	196200	9x12	12	17,5	44,0	27,0	22,0	11,0	1	
05078626001	196217	9x12	13	17,5	44,0	27,0	22,0	11,0	1	
05078627001	196224	9x12	14	17,5	44,0	27,0	22,0	11,0	1	
05078628001	196231	9x12	15	17,5	44,0	27,0	22,0	11,0	1	
05078629001	196248	9x12	16	17,5	44,0	27,0	22,0	11,0	1	
05078630001	196255	9x12	17	17,5	44,0	27,0	22,0	11,0	1	
05078631001	196262	9x12	18	17,5	44,0	27,0	22,0	11,0	1	
05078632001	196279	9x12	19	17,5	44,0	27,0	22,0	11,0	1	
05078633001	196286	9x12	21	17,5	51,0	34,0	33,0	15,0	1	

7781 Silmukka-avainvaihtopää, 14x18 mm

Silmukka-avainvaihtopää, kuusiokantaisille ruuvinpäille tai muttereille, Click-Torque X -sarjan momenttiavaimille, joissa 14 x 18 mm:n kiinnitys.

7781 Silmukka-avainvaihtopää, 14x18 mm

A Muoto

05078690001
05078691001
05078692001



B Muoto

05078693001
05078694001
05078695001
05078696001
05078697001
05078698001
05078699001



C Muoto

05078700001
05078701001
05078702001
05078703001
05078704001
05078705001



	EAN									
Code	4013288	mm	mm	mm	mm	mm	mm	mm	mm	
05078690001	196132	14x18	13	25,5	62,0	37,0	30,0	11,0	1	
05078691001	196576	14x18	14	25,5	62,0	37,0	30,0	11,0	1	
05078692001	196583	14x18	15	25,5	62,0	37,0	30,0	11,0	1	
05078693001	196590	14x18	16	25,5	64,0	39,0	28,0	12,0	1	
05078694001	196606	14x18	17	25,5	64,0	39,0	28,0	12,0	1	
05078695001	196620	14x18	18	25,5	64,0	39,0	28,0	12,0	1	
05078696001	196637	14x18	19	25,5	64,0	39,0	28,0	12,0	1	
05078697001	196644	14x18	21	25,5	64,0	39,0	28,0	12,0	1	
05078698001	196613	14x18	22	25,5	64,0	39,0	28,0	12,0	1	
05078699001	196651	14x18	24	25,5	64,0	39,0	28,0	12,0	1	
05078700001	196668	14x18	27	25,5	81,0	56,0	53,0	21,0	1	
05078701001	196675	14x18	30	25,5	81,0	56,0	53,0	21,0	1	
05078702001	196682	14x18	32	25,5	81,0	56,0	53,0	21,0	1	
05078703001	196699	14x18	34	28,0	81,0	56,0	53,0	21,0	1	
05078704001	196705	14x18	36	28,0	81,0	56,0	53,0	21,0	1	
05078705001	196712	14x18	41	30,0	81,0	56,0	53,0	21,0	1	

7772 A Räikkävaihtopää, suunnanvaihdolla, 9x12 mm

Räikkävaihtopää, suunta vaihdettavissa, 1/4" nelikulmaisille hylsyille sekä 1/4" liitäntäosille, joissa on nelikulmainen kiinnitys; Click-Torque X -sarjan momenttiavaimille, joissa 9 x 12 mm:n kiinnitys.



	EAN									
Code	4013288	mm		mm	mm	mm	mm	mm	mm	
05078635001	196347	9x12	1/4"	17,5	49,0	32,0	28,0	15,0		1

7772 B Räikkävaihtopää, suunnanvaihdolla, 9x12 mm

Räikkävaihtopää, suunta vaihdettavissa, 3/8" nelikulmaisille hylsyille sekä 3/8" liitäntäosille, joissa on nelikulmainen kiinnitys; Click-Torque X -sarjan momenttiavaimille, joissa 9 x 12 mm:n kiinnitys.



	EAN									
Code	4013288	mm		mm	mm	mm	mm	mm	mm	
05078636001	196446	9x12	3/8"	17,5	52,0	35,0	35,0	21,0		1

7772 C Räikkävaihtopää, suunnanvaihdolla, 9x12 mm

Räikkävaihtopää, suunta vaihdettavissa, 1/2" nelikulmaisille hylsyille sekä 1/2" liitäntäosille, joissa on nelikulmainen kiinnitys; Click-Torque X -sarjan momenttiavaimille, joissa 9 x 12 mm:n kiinnitys.



	EAN									
Code	4013288	mm		mm	mm	mm	mm	mm	mm	
05078637001	196453	9x12	1/2"	20,0	58,0	41,0	42,0	23,0		1

7782 C Räikkävaihtopää, suunnanvaihdolla, 14x18 mm

Räikkävaihtopää, suunta vaihdettavissa, 1/2" nelikulmaisille hylsyille sekä 1/2" liitäntäosille, joissa on nelikulmainen kiinnitys; Click-Torque X -sarjan momenttiavaimille, joissa 14 x 18 mm:n kiinnitys.



	EAN									
Code	4013288	mm		mm	mm	mm	mm	mm	mm	
05078707001	196552	14x18	1/2"	20,0	66,0	41,0	42,0	23,0		1

7782 E Räikkävaihtopää, suunnanvaihdolla, 14x18 mm

Räikkävaihtopää, suunta vaihdettavissa, 3/4" nelikulmaisille hylsyille sekä 3/4" liitäntäosille, joissa on nelikulmainen kiinnitys; Click-Torque X -sarjan momenttiavaimille, joissa 14 x 18 mm:n kiinnitys.



	EAN									
Code	4013288	mm		mm	mm	mm	mm	mm	mm	
05078708001	196569	14x18	3/4"	30,0	90,0	65,0	65,0	36,0		1

7773 A Nelikulmavaihtopää, 9x12 mm

Nelikulmavaihtopää, 1/4" nelikulmaisille hylsyille sekä 1/4" liitäntäosille, joissa on nelikulmainen kiinnitys; Click-Torque X -sarjan momenttiavaimille, joissa 9 x 12 mm:n kiinnitys.

7773 A Nelikulmavaihtopää, 9x12 mm



	EAN									
Code	4013288	mm		mm	mm	mm	mm	mm	mm	
05078200001	023742	9x12	1/4"	17,5	44,0	28,0	21,0	14,0		1

7773 B Nelikulmavaihtopää, 9x12 mm

Nelikulmavaihtopää, $\frac{3}{8}$ " nelikulmaisille hylsyille sekä $\frac{3}{8}$ " liitäntäosille, joissa on nelikulmainen kiinnitys; Click-Torque X -sarjan momenttiavaimille, joissa 9 x 12 mm:n kiinnitys.

7773 B Nelikulmavaihtopää, 9x12 mm



	EAN									
Code	4013288	mm		mm	mm	mm				
05078205001	023759	9x12	$\frac{3}{8}$ "	17,5	44,0	28,0	21,0	14,0		1

7773 C Nelikulmavaihtopää, 9x12 mm

Nelikulmavaihtopää, $\frac{1}{2}$ " nelikulmaisille hylsyille sekä $\frac{1}{2}$ " liitäntäosille, joissa on nelikulmainen kiinnitys; Click-Torque X -sarjan momenttiavaimille, joissa 9 x 12 mm:n kiinnitys.

7773 C Nelikulmavaihtopää, 9x12 mm



	EAN									
Code	4013288	mm		mm	mm	mm	mm	mm		
05078210001	023766	9x12	$\frac{1}{2}$ "	17,5	44,0	28,0	21,0	14,0		1

7783 C Nelikulmavaihtopää, 14x18 mm

Nelikulmavaihtopää, $\frac{1}{2}$ " nelikulmaisille hylsyille sekä $\frac{1}{2}$ " liitäntäosille, joissa on nelikulmainen kiinnitys; Click-Torque X -sarjan momenttiavaimille, joissa 14 x 18 mm:n kiinnitys.

7783 C Nelikulmavaihtopää, 14x18 mm



	EAN									
Code	4013288	mm		mm	mm	mm	mm	mm		
05078345001	024183	14x18	$\frac{1}{2}$ "	25,5	65,0	40,0	30,0	18,0		1

7783 E Nelikulmavaihtopää läpipainettavalla vääntiöllä, 14x18 mm

Nelikulmavaihtopää, $\frac{3}{4}$ " nelikulmaisille hylsyille sekä $\frac{3}{4}$ " liitäntäosille, joissa on nelikulmainen kiinnitys; Click-Torque X -sarjan momenttiavaimille, joissa 14 x 18 mm:n kiinnitys.

7783 E Nelikulmavaihtopää läpipainettavalla vääntiöllä, 14x18 mm



	EAN									
Code	4013288	mm		mm	mm	mm	mm	mm	mm	
05078710001	196460	14x18	$\frac{3}{4}$ "	25,5	70,0	45,0	40,0	25,0		1

7774/1 Bits-kärkipidinvaihtopää, $\frac{1}{4}$ ", 9x12 mm

Bits-kärkipidinvaihtopää $\frac{1}{4}$ "; Click-Torque X -sarjan momenttiavaimille, joissa 9 x 12 mm:n kiinnitys.

7774/1 Bits-kärkipidinvaihtopää, $\frac{1}{4}$ ", 9x12 mm



	EAN									
Code	4013288	mm		mm	mm	mm	mm	mm	mm	
05078640001	196316	9x12	$\frac{1}{4}$ "	17,5	42,0	25,0	22,0	12,5		1

7774/2 Bits-kärkipidin vaihtopää, $\frac{5}{16}$ ", 9x12 mm

Bits-kärkipidinvaihtopää $\frac{5}{16}$ "; Click-Torque X -sarjan momenttiavaimille, joissa 9 x 12 mm:n kiinnitys.

7774/2 Bits-kärkipidin vaihtopää, $\frac{5}{16}$ ", 9x12 mm



	EAN									
Code	4013288	mm		mm	mm	mm	mm	mm	mm	
05078641001	196309	9x12	$\frac{5}{16}$ "	17,5	42,0	25,0	22,0	12,5		1

7774/3 Bits-kärkipidin vaihtopää, 5/16", 14x18 mm

Bits-kärkipidinvaihtopää 5/16"; Click-Torque X -sarjan momenttiavaimille, joissa 14 x 18 mm:n kiinnitys.

7774/3 Bits-kärkipidin vaihtopää, 5/16", 14x18 mm



	EAN									
Code	4013288	mm		mm	mm	mm	mm	mm	mm	
05078642001	196293	14x18	5/16"	25,5	58,0	33,0	30,0	13,0	1	

7775 Avosilmukka-avainvaihtopää, avonainen, 9x12 mm

Silmukka-avainvaihtopää, avonainen, kuusiokantaisille ruuvinpäille tai muttereille, Click-Torque X -sarjan momenttiavaimille, joissa 9 x 12 mm:n kiinnitys.

7775 Avosilmukka-avainvaihtopää, avonainen, 9x12 mm

A Muoto

05078650001
05078651001
05078652001
05078653001
05078654001
05078655001



B Muoto

05078656001
05078657001
05078658001



	EAN									
Code	4013288	mm	mm	mm	mm	mm	mm	mm	mm	
05078650001	196330	9x12	10	17,5	44,0	27,0	22,0	11,0	1	
05078651001	196361	9x12	11	17,5	44,0	27,0	22,0	11,0	1	
05078652001	196378	9x12	12	17,5	44,0	27,0	22,0	11,0	1	
05078653001	196385	9x12	13	17,5	44,0	27,0	22,0	11,0	1	
05078654001	196392	9x12	14	17,5	44,0	27,0	22,0	11,0	1	
05078655001	196408	9x12	17	17,5	44,0	27,0	22,0	11,0	1	
05078656001	196415	9x12	18	17,5	49,0	32,0	33,0	15,0	1	
05078657001	196422	9x12	19	17,5	49,0	32,0	33,0	15,0	1	
05078658001	196439	9x12	22	17,5	49,0	32,0	33,0	15,0	1	

7776 Vaihtopää ulko TORX®, 9x12 mm

Vaihtopää ulko TORX®; Click-Torque X -sarjan momenttiavaimille, joissa 9 x 12 mm:n kiinnitys.

7776 Vaihtopää ulko TORX®, 9x12 mm

A Muoto

05078660001
05078661001
05078662001
05078663001



B Muoto

05078664001



	EAN									
Code	4013288	mm		mm	mm	mm	mm	mm	mm	
05078660001	195968	9x12	TX 6	17,5	40,0	23,0	22,0	8,0	1	
05078661001	195975	9x12	TX 8	17,5	40,0	23,0	22,0	8,0	1	
05078662001	195982	9x12	TX 10	17,5	40,0	23,0	22,0	8,0	1	
05078663001	195999	9x12	TX 12	17,5	40,0	23,0	22,0	8,0	1	
05078664001	196149	9x12	TX 14	17,5	45,0	28,0	22,0	11,0	1	

7786 Vaihtopää ulko TORX®, 14x18 mm

Vaihtopää ulko TORX®; Click-Torque X -sarjan momenttiavaimille, joissa 14 x 18 mm:n kiinnitys.

7786 Vaihtopää ulko TORX®, 14x18 mm

A Muoto
05078714001
05078715001



B Muoto
05078716001
05078717001



	EAN									
Code	4013288	mm		mm	mm	mm	mm	mm	mm	
05078714001	196507	14x18	TX 14	25,5	37,0	62,0	30,0	11,0	1	
05078715001	196514	14x18	TX 18	25,5	37,0	62,0	30,0	11,0	1	
05078716001	196521	14x18	TX 20	25,5	40,0	65,0	32,0	12,0	1	
05078717001	196538	14x18	TX 24	25,5	40,0	65,0	32,0	12,0	1	

7779/1 Sovitinvaihtopää, 9x12 mm

Vaihtopääsovitin 14 x 18 mm vaihtopäiden käyttämiseen momenttiavaimissa joissa 9 x 12 mm:n kiinnitys; Click-Torque X -sarjan momenttiavaimiin, joissa on 9 x 12 mm:n kiinnitys.

7779/1 Sovitinvaihtopää, 9x12 mm



	EAN								
Code	4013288	mm	mm	mm	mm	mm	mm	mm	
05078666001	196323	9x12	14x18	49,0	33,0	32,0	26,0	1	

7779/2 Sovitinvaihtopää, 14x18 mm

Vaihtopääsovitin 9 x 12 mm:n vaihtopäiden käyttämiseen momenttiavaimissa joissa 14 x 18 mm:n kiinnitys; Click-Torque X -sarjan momenttiavaimiin, joissa on 14 x 18 mm:n kiinnitys.

7779/2 Sovitinvaihtopää, 14x18 mm



	EAN								
Code	4013288	mm	mm	mm	mm	mm	mm	mm	
05078667001	196545	14x18	9x12	52,0	27,0	28,0	21,0	1	







7790/1 Hitsausvaihtopää, 9x12 mm

Hitsausvaihtopää; Click-Torque X -sarjan momenttiavaimille, joissa 9 x 12 mm:n kiinnitys.

- Erikoistyökalujen hitsaamiseen ja käyttöön momenttiavaimessa
- Hitsaus on suoritettava mieluiten ammattimaisessa hitsausryityksessä

7790/1 Hitsausvaihtopää, 9x12 mm



	EAN						
Code	4013288	mm	mm	mm	mm	mm	
05078720001	196354	9x12	24,0	8,0	22,0	14,0	1







7790/2 Hitsausvaihtopää, 14x18 mm

Hitsausvaihtopää; Click-Torque X -sarjan momenttiavaimille, joissa 14 x 18 mm:n kiinnitys.

- Erikoistyökalujen hitsaamiseen ja käyttöön momenttiavaimessa
- Hitsaus on suoritettava mieluiten ammattimaisessa hitsausryityksessä

7790/2 Hitsausvaihtopää, 14x18 mm



	EAN						
Code	4013288	mm	mm	mm	mm	mm	
05078721001	196477	14x18	38,0	13,0	31,0	22,0	1

Click-Torque-holkki

Click-Torque-holkki asetetaan Weran Click-Torque-momenttiavaimen ympärille.

Se estää kahvaa koskettamasta maahan.

Likaantuminen ja vauriot vältetään. Estää myös poiskierimisen.

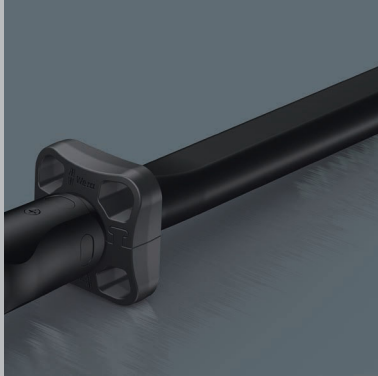





7762 Click-Torque-holkki M3

Click-Torque -suojakaulus lisätarvikkeena Click-Torque-momenttiavaimille B 1, B 2, C 1, C 2, C 3, C 4, X 2, X 3, X 4, X 5, XP 4, Click-Torque Push R/L C 2 ja Click-Torque Push R/L C 3.

7762 Click-Torque-holkki M3







	EAN							
Code	4013288	mm	mm	mm				
05078709001	211767	55,0	55,0	21,5				1

7761 Click-Torque-holkki M4

Click-Torque-holkki lisätarvikkeena Click-Torque-momenttiavaimille C 5 ja X 6.

7761 Click-Torque-holkki M4







	EAN							
Code	4013288	mm	mm	mm				
05078706001	211750	55,0	55,0	21,5				1

7763 Click-Torque-holkki M5

Click-Torque -suojakaulus lisätarvikkeena Click-Torque-momenttiavaimelle E 1 ja Click-Torque Push R/L E 1.

7763 Click-Torque-holkki M5



	EAN							
Code	4013288	mm	mm	mm				
05078711001	211774	73,0	73,0	27,0				1

Safe-Torque A 1 -momenttiavain 1/4"-neliövääntiöllä, 2-12 Nm

Momenttiavain luistomekanismeilla. Kun asetettu vääntömomenttiarvo on saavutettu, työkalua ei voi ylikuormittaa, joten liian suuren vääntömomentin käyttö on mahdotonta. Säätöalue 2 - 12 Nm hallittua myötä- ja vastapäivään kiristämistä varten.

Tavoitearvojen helppo säätö ja varmistaminen: Työkalu naksahuttaa kuultavasti ja tuntuvasti, kun asteikon porrastettu arvo saavutetaan. Tämä helpottaa halutun vääntömomentin turvallista asettamista.

Varustettu Torque Lock -toiminnolla, jonka ansiosta voit käyttää momenttiavainta perinteisenä räikkänä, ilman momentinrajoitusta. 1/4"-neliökaran murtumismomentti standardin DIN 3122 mukaan. Palautuskulma on vain 5°, jolloin räikkää voidaan käyttää myös ahtaissa työtilanteissa. Soveltuu varauksin käyttöön myös vääntökulmamittauksissa.

- Luistomekanismi – asetettua vääntömomenttiarvoa ei voida koskaan ylittää
- Torque Lock -toiminto: Momentinrajoitustoiminto voidaan kytkeä pois päältä — avainta voidaan käyttää myös perinteisenä räikkänä, joten suuret avausvoimat ovat mahdollisia. Myös vääntökulmamittaukset ovat rajoitetusti mahdollisia
- Hallittuun myötä- ja vastapäivään kiristämiseen - kiristäminen ja avaaminen sekä momentinrajoituksella että ilman
- Halutun momenttiarvon helppo säätö ja varmistaminen, sillä työkalu naksahuttaa kuultavasti ja tuntuvasti, kun arvo saavutetaan
- Mukava työskentely pienen, vain 30 asteen laukaisukulman ansiosta
- 1/4"-neliökantavääntiö hylsylimittauksella

Safe-Torque A 1 -momenttiavain 1/4"-neliövääntiöllä, 2-12 Nm



		EAN															
Code	4013288		Nm	Nm	lbf. ft.	mm	mm	mm	mm	mm	mm	mm	mm	mm	mm	mm	mm
05075800001	223012	1/4"	2-12	0,10	2-9	244	94	38,5	31,6	23,7	9 39/64"	3 45/64"	1 33/64"	1 15/64"	15/16"	1	

Safe-Torque A 2 -momenttiavain 1/4"-kuusiokantavääntiöllä, 2-12 Nm

- 1/4"-kuusiokantavääntiö 1/4" bits-kärkien käyttöön

Safe-Torque A 2 -momenttiavain 1/4"-kuusiokantavääntiöllä, 2-12 Nm



		EAN															
Code	4013288		Nm	Nm	lbf. ft.	mm	mm	mm	mm	mm	mm	mm	mm	mm	mm	mm	mm
05075801001	223036	1/4"	2-12	0,10	2-9	244	94	38,5	31,6	23,7	9 39/64"	3 45/64"	1 33/64"	1 15/64"	15/16"	1	

Safe-Torque A 1 Set 1, 1/4"-neliövääntiöllä, 2-12 Nm

10-osainen 1/4"-momenttiavainsarja tukevassa tekstiililaatikossa; momenttiavain luistomekanismilla. Kun asetettu vääntömomenttiarvo on saavutettu, työkalua ei voi ylikuormittaa, joten liian suuren vääntömomentin käyttö on mahdotonta. Säätöalue 2 - 12 Nm hallittua myötä- ja vastapäivään kiristämistä varten. Tavoitearvojen helppo säätö ja varmistaminen: Työkalu naksahaa kuultavasti ja tuntuvasti, kun asteikon porrastettu arvo saavutetaan.

Tämä helpottaa halutun vääntömomentin turvallista asettamista. Varustettu Torque Lock -toiminnolla jonka ansiosta voit käyttää momenttiavainta perinteisenä räikkänä, ilman momentinrajoitusta. Soveltuu varauksin käyttöön myös vääntökulmamittauksissa.

1/4"-neliövääntiön murtumismomentti standardin DIN 3122 mukaan. Palautuskulma on vain 5°, jolloin räikkää voidaan käyttää myös ahtaissa työtilanteissa. Sarjaan sisältyy: Safe-Torque A 1 -momenttiavain, 1/4"-neliövääntiö, 2-12 Nm, 8 hylsyä 1/4"-vääntiöllä ja 1 lyhyt jatkokappale.

- 3/4"-neliökantavääntiö hylsylukituksella

Safe-Torque A 1 Set 1, 1/4"-neliövääntiöllä, 2-12 Nm



Code	EAN		
05075830001	4013288 223005		1
		<input type="checkbox"/> Safe-Torque A 1 1x 1/4", 2-12 Nm	
		<input checked="" type="checkbox"/> 8790 HMA 1x 5,5x23,0; 1x 6,0x23,0; 1x 7,0x23,0; 1x 8,0x23,0; 1x 10,0x23,0; 1x 11,0x23,0; 1x 12,0x23,0; 1x 13,0x23,0	
		<input checked="" type="checkbox"/> 8794 SA 1x 1/4"x75,0	
		Tarranauha 240 1x 50,0x240,0	

Safe-Torque A 1 Imperial Set 1, 1/4"-neliövääntiöllä, 2-12 Nm

10-osainen 1/4"-momenttiavainsarja tukevassa tekstiililaatikossa; momenttiavain luistomekanismilla.

Kun asetettu vääntömomenttiarvo on saavutettu, työkalua ei voi ylikuormittaa, joten liian suuren vääntömomentin käyttö on mahdotonta. Säätöalue 2 - 12 Nm hallittua myötä- ja vastapäivään kiristämistä varten.

Tavoitearvojen helppo säätö ja varmistaminen: Työkalu naksahaa kuultavasti ja tuntuvasti, kun asteikon porrastettu arvo saavutetaan. Tämä helpottaa halutun vääntömomentin turvallista asettamista. Varustettu Torque Lock -toiminnolla jonka ansiosta voit käyttää momenttiavainta perinteisenä räikkänä, ilman momentinrajoitusta.

Soveltuu varauksin käyttöön myös vääntökulmamittauksissa. 1/4"-neliövääntiön murtumismomentti standardin DIN 3122 mukaan. Palautuskulma on vain 5°, jolloin räikkää voidaan käyttää myös ahtaissa työtilanteissa. Sarjaan sisältyy: Safe-Torque A 1 -momenttiavain, 1/4"-neliövääntiö, 2-12 Nm, 8 hylsyä 1/4"-vääntiöllä ja 1 lyhyt jatkokappale.

- 3/4"-neliökantavääntiö hylsylukituksella

Safe-Torque A 1 Imperial Set 1, 1/4"-neliövääntiöllä, 2-12 Nm



Code	EAN		
05075831001	4013288 223074		1
		<input type="checkbox"/> Safe-Torque A 1 1x 1/4", 2-12 Nm	
		<input checked="" type="checkbox"/> 8790 HMA 1x 3/16"x23,0; 1x 7/32"x23,0; 1x 1/4"x23,0; 1x 9/32"x23,0; 1x 5/16"x23,0; 1x 3/8"x23,0; 1x 7/16"x23,0; 1x 1/2"x23,0	
		<input checked="" type="checkbox"/> 8794 SA 1x 1/4"x75,0	
		Tarranauha 240 1x 50,0x240,0	

Safe-Torque A 1 LVIK Set 1, 1/4" neliökanta, 2–12 Nm

20-osainen sarja tukevassa tekstiililaatikossa, sopii erityisesti LVI-töihin. 1 Safe-Torque A 1 momenttiavain 1/4" neliökantavääntiöllä, 2–12 Nm, luistomekanismilla. Kun asetettu vääntömomenttiarvo on saavutettu, työkalua ei voi ylikuormittaa, joten ylikiristäminen on mahdotonta. Säätöalue 2 - 12 Nm hallittua oikealle ja vasemmalle kiristämistä varten. Tavoitearvojen helppo säätö ja varmistaminen: Työkalu naksahtaa kuuluvasti ja tuntuvasti, kun asteikon porrastettu arvo saavutetaan. Tämä helpottaa halutun vääntömomentin turvallista asettamista.

Varustettu Torque Lock -toiminnolla vakioräikkänä ilman vääntömomenttia tapahtuvaa käyttöä varten. Siten soveltuva käyttöön myös kiertokulmasovelluksissa. Maks. 1/4"-neliökannan murtumismomentti standardin DIN 3122 mukaan.

Palautuskulma on vain 5°, jolloin räikkää voidaan käyttää myös ahtaissa työtilanteissa. Sarjaan sisältyy: momenttiavain Safe-Torque A 1, 1/4" neliökanta, 2–12 Nm, 8 hylsyä 1/4" kiinnityksellä, 9 kärkihylsyä (kuusiokolo, TORX®) 1/4" vääntiölle, 1 lyhyt jatkokappale.

- LVI-töihin, erityisesti suihkukaappien asennukseen sekä kaasulämmitysjärjestelmien ja kondenssikatiloiden asennukseen ja huoltoon

Safe-Torque A 1 LVIK Set 1, 1/4" neliökanta, 2–12 Nm



Code	EAN		
05136073001	228376		1
		<input type="checkbox"/> Safe-Torque A 1 1x 1/4", 2-12 Nm	
		<input checked="" type="checkbox"/> 8790 HMA 1x 5,5x23,0; 1x 6,0x23,0; 1x 7,0x23,0; 1x 8,0x23,0; 1x 10,0x23,0; 1x 11,0x23,0; 1x 12,0x23,0; 1x 13,0x23,0	
		<input checked="" type="checkbox"/> 8767 A HF 1x TX 15x28,0; 1x TX 20x28,0; 1x TX 25x28,0; 1x TX 30x28,0	
		<input checked="" type="checkbox"/> 8740 A HF 1x 3,0x28,0; 1x 4,0x28,0; 1x 5,0x28,0; 1x 6,0x28,0; 1x 8,0x28,0	
		Belt A 0/9 1x 39,0x238,0	
		<input checked="" type="checkbox"/> 8794 SA 1x 1/4"x75,0	
		Tarranauha 240 1x 50,0x240,0	

Safe-Torque A 2 Set 1, 1/4"-kuusiokanta, 2-12 Nm

23-osainen; pintoja suojaava, kompakti ja tukeva tekstiililaatikko. Helppo kuljettaa mukana pienen kokonsa ja keveytensä ansiosta.

1 Safe-Torque A 2 -momenttiavain 1/4" kuusiokantavääntiöllä, mitta-alue 2-12 Nm; hallittuun kiristykseen myötä- ja vastapäivään; kiristäminen ja avaaminen sekä momentinrajoituksella että ilman, pois kytkettävällä momentinrajoituksella (Torque Lock -toiminto); 72 hammasta; pieni palautuskulma 5°; halutun vääntömomenttiarvon helppo säätäminen ja varmistaminen, kuuluva ja tuntuva naksahdus asteikon arvoja asetettaessa, luistomekanismi, kun asetettu vääntömomenttiarvo on saavutettu; ergonominen 2-komponenttinen kahva; 9 Zyklop-hylsyä, 12 bits-kärkeä (1/4", pituus 50 mm), 1 liitäntöosa hylsyavaimille (1/4" kuusiokanta 1/4" neliökantaan).

- 1/4"-kuusiokantavääntiö 1/4"bits-kärkien käyttöön
- Weran sovitinta 870/1 voidaan käyttää myös 1/4" hylsyjen kanssa

Safe-Torque A 2 Set 1, 1/4"-kuusiokanta, 2-12 Nm



Code	EAN		
05075832001	223043		1
		<input checked="" type="checkbox"/> Safe-Torque A 2 1x 1/4", 2-12 Nm	
		<input checked="" type="checkbox"/> 8790 HMA 1x 5,5x23,0; 1x 6,0x23,0; 1x 7,0x23,0; 1x 8,0x23,0; 1x 9,0x23,0; 1x 10,0x23,0; 1x 11,0x23,0; 1x 12,0x23,0; 1x 13,0x23,0	
		<input checked="" type="checkbox"/> 870/1 1x 1/4"x25 ¹⁾	
		<input checked="" type="checkbox"/> 851/4 Z 1x PH 2x50	
		<input checked="" type="checkbox"/> 867/4 Z TORX® 1x TX 10x50; 1x TX 15x50; 1x TX 20x50; 1x TX 25x50; 1x TX 27x50; 1x TX 30x50	
		<input checked="" type="checkbox"/> 840/4 Z 1x 2,5x50; 1x 3,0x50; 1x 4,0x50; 1x 5,0x50; 1x 6,0x50 ²⁾	
		Tarranauha 240 1x 50,0x240,0	

¹⁾ Kuulalukituksella; käsikäyttöisille hylsyille
²⁾ Kuusiokantainen terä

2090 Iskuruuvitaltta 90 Nm

Laadukas Wera iskuruuvitaltta, jolla voidaan irrottaa tiukkoja ruuviliitäntöjä ilman konetta pelkän iskuvoiman avulla. Wera iskuruuvitaltat ovat erityisen tehokkaita niiden vankan kaksoiskaarrerakenteen ansiosta. Iskuvoima muunnetaan pyörimisliikkeeksi. Vähentää paineilmakoneiden käytön tarvetta. Ruuveille M 4–M 8. Kärki: 5/16" kuusiokolo.

- Ruuvien irrottamiseen ja kiristämiseen ilman koneita
- Iskuvoima muunnetaan pyörimisliikkeeksi
- Erityisen tehokkaita vankan kaksoiskaarrerakenteen ansiosta
- 5/16" kuusiokolokiinnitys

2090 Iskuruuvitaltta 90 Nm



	EAN	Ø	A ¹	A ²					
Code	4013288		mm						
05072014001	180926	5/16"	142,0	5 19/32"					1

2090/17 Iskuruuvitalttasarja

- 2090 Iskuruuvitaltta 90 Nm ja kattavat lisävarusteet
- Ruuvien irrottamiseen ja kiristämiseen ilman koneita
- Iskuvoima muunnetaan pyörimisliikkeeksi
- Erityisen tehokkaita vankan kaksoiskaarrerakenteen ansiosta
- 5/16" kuusiokolokiinnitys

2090/17 Iskuruuvitalttasarja



Code	EAN		
05072017001	179777		1
		2090 90 Nm 1x 5/16"x142,0	
		851/2 Z PH 1x PH 2x32; 1x PH 3x32	
		851/2 PH 1x PH 4x32	
		800/2 1x 2,0x12,0x41	
		840/2 Z 1x 5x30; 1x 6x30; 1x 8x30; 1x 10x30	
		840/2 1x 7,0x30	
		867/2 Z TORX® 1x TX 30x35; 1x TX 40x35; 1x TX 45x35; 1x TX 50x35; 1x TX 55x35	
		870/2 1x 3/8"x5/16" ¹⁾ ; 1x 1/2"x5/16" ¹⁾	

¹⁾Kuulalukituksella; käsikäyttöisille hylsyille



100 Pehmeäpintaiset vasarat, joissa Cellidor-päät

Weran pehmeäpintainen vasara: Kaksipuolinen kartiomainen rakenne takaa varman liitännän vasaran varren ja pään välillä. Vasaran pää Cellidora. Varsi on valmistettu korkealaatuisesta saarnesta. Töihin, joissa käytetään paljon voimaa. Monipuolisesti käytettävissä pehmeäpintaisten vasarapäiden ansiosta, jotka voidaan myös vaihtaa jälkikäteen. Vaativaan työhön.

100 Pehmeäpintaiset vasarat, joissa Cellidor-päät



Code	EAN	#	mm	mm	mm		
05000005001	001139	1	23,0	76,0	250,0		2
05000010001	001146	2	28,0	87,0	265,0		2
05000015001	001153	3	33,0	96,0	280,0		2
05000020001	001160	4	36,0	102,0	290,0		2
05000025001	001177	5	41,0	108,0	320,0		2
05000030001	001184	6	51,0	117,0	340,0		2
05000035001	001191	7	61,0	131,0	380,0		2

^{*)} Tuote poistuu valikoimasta 28.2.2025.

101 Pehmeäpintaiset vasarat, joissa nailonpäät

Erittäin kovasta nailonista tehty vasaranpää. Peltien työstö, rakennustyöt; telttojen, hallien ja messujen rakentaminen.

101 Pehmeäpintaiset vasarat, joissa nailonpäät



Code	EAN	#	mm	mm	mm		
05000305001	001351	1	23,0	76,0	250,0		2
05000310001	001368	2	28,0	87,0	265,0		2
05000315001	001375	3	33,0	96,0	280,0		2
05000320001	001382	4	36,0	102,0	290,0		2
05000325001	001399	5	41,0	108,0	320,0		2
05000330001	001405	6	51,0	117,0	340,0		2
05000335001	001412	7	61,0	131,0	380,0		2

^{*)} Tuote poistuu valikoimasta 28.2.2025.

102 Pehmeäpintaiset vasarat, joissa uretaanipäät

Vasaranpää on valmistettu keskikovasta uretaanista. Korinrakennus, koneiden rakennus, moottoriajoneuvot.

102 Pehmeäpintaiset vasarat, joissa uretaanipäät



Code	EAN	#	mm	mm	mm		
05000505001	001498	1	23,0	76,0	250,0		2
05000510001	001504	2	28,0	87,0	265,0		2
05000515001	001511	3	33,0	96,0	280,0		2
05000520001	001528	4	36,0	102,0	290,0		2
05000525001	001535	5	41,0	108,0	320,0		2
05000530001	001542	6	51,0	117,0	340,0		2
05000535001	001559	7	61,0	131,0	380,0		2

^{*)} Tuote poistuu valikoimasta 28.2.2025.

100 S, irtonaiset saarnivarret vasaroille 100, 101, 102

Varret vasaroille 100, 101, 102 laadukkaasta saarnesta.

100 S, irtonaiset saarnivarret vasaroille 100, 101, 102



Code	EAN	#	mm				
05000205001	001283	1	250,0				1
05000210001	001290	2	265,0				1
05000215001	001306	3	280,0				1
05000220001	001313	4	290,0				1
05000225001	001320	5	320,0				1
05000230001	001337	6	340,0				1
05000235001	001344	7	380,0				1

^{*)} Tuote poistuu valikoimasta 28.2.2025.

100 L, irtonaiset Cellidor-päät, vasaralle 100

Vaihdettava pehmeäpintainen vasarapää Cellidorista vaativiin korjaus-/huoltotöihin.

100 L, irtonaiset Cellidor-päät, vasaralle 100



Code	EAN	#	mm						
05000105001	001214	1	23,0						10
05000110001	001221	2	28,0						10
05000115001	001238	3	33,0						10
05000120001	001245	4	36,0						10
05000125001	001252	5	41,0						10
05000130001	001269	6	51,0						10
05000135001	001276	7	61,0						10

^{*)} Tuote poistuu valikoimasta 28.2.2025.

101 L, irtonaiset nailonpää, vasaralle 101

Vaihdettava pehmeäpintainen vasaranpää erittäin kovasta nailonista peltien työstöön, rakennustöihin; telttojen, hallien ja messujen rakentamiseen

101 L, irtonaiset nailonpää, vasaralle 101



Code	EAN	#	mm						
05000405001	001429	1	23,0						10
05000410001	001436	2	28,0						10
05000415001	001443	3	33,0						10
05000420001	001450	4	36,0						10
05000425001	001467	5	41,0						10
05000430001	001474	6	51,0						10
05000435001	001481	7	61,0						10

^{*)} Tuote poistuu valikoimasta 28.2.2025.

102 L, irtonaiset uretaanipäät, vasaralle 102

Vaihdettava pehmeäpintainen vasaranpää keskikovasta uretaanista korinrakennukseen, koneiden rakennukseen, moottoriajoneuvoihin.

102 L, irtonaiset uretaanipäät, vasaralle 102



Code	EAN	#	mm						
05000605001	001566	1	23,0						10
05000610001	001573	2	28,0						10
05000615001	001580	3	33,0						10
05000620001	001597	4	36,0						10
05000625001	001603	5	41,0						10
05000630001	001610	6	51,0						10
05000635001	001627	7	61,0						10

^{*)} Tuote poistuu valikoimasta 28.2.2025.



Kalibrointimomentit työkaluille



Urruuvitalta ja bits-kärjet

joiden kiinnitys seuraavan standardin mukaisesti: DIN ISO 2380. Testausmomentit määritetään testauslevyillä standardin DIN ISO 2380 mukaisesti momentin tarkastuslaitteella.



Kulmaruuvitaltat kuusiokoloruuveille

joiden kiinnitys on seuraavan standardin mukainen: DIN ISO 2936. Testausmomentit määritetään testauslevyillä ja momentin tarkastuslaitteella standardin DIN ISO 2936 mukaisesti.



Ristipääruuvitalta ja Pozidriv

(Phillips ja Pozidriv), jonka kiinnitys on seuraavan standardin mukainen: DIN 5260, ISO 8764 ja SMS-SS 1687. Testausmomentit määritetään testauslevyillä standardin DIN 5261, ISO 8764 mukaisesti momentin tarkastuslaitteella.



Kalibrointimomentit työkaluille, joissa on TORQ-SET® kiinnitys
Kalibrointimomentit mitataan TORQ-SET® lisenssinantajan (Phillips Screw Company) testauslevyillä.

a x b mm	Vääntömomentti, Nm (min)	
	Käsityökalu	Konekäyttöinen
0,3 x 2,0	0,18	0,20
0,4 x 2,0	0,30	0,35
0,4 x 2,5	0,40	0,45
0,5 x 3,0	0,70	0,80
0,5 x 3,5	0,90	0,98
0,6 x 3,5	1,30	1,40
0,6 x 4,0	1,40	1,61
0,6 x 4,5	-	1,80
0,8 x 4,0	2,60	2,90
0,8 x 4,5	2,88	-
0,8 x 5,0	3,20	3,58
0,8 x 5,5	3,50	3,90
1,0 x 5,5	5,50	6,20
1,0 x 6,5	6,50	7,28
1,0 x 7,0	7,0	7,80
1,2 x 6,5	9,40	10,50
1,2 x 7,0	10,0	11,28
1,2 x 8,0	11,5	12,90
1,4 x 9,0	17,6	19,70
1,5 x 13	29	32
1,6 x 8,0	20,5	22,9
1,6 x 9,0	23	25
1,6 x 10	25,6	28,7
2,0 x 12	48,0	53
2,0 x 13	52	58
2,5 x 14	87	98
2,5 x 16	100	112
3,0 x 18	162	181

sw (= avaimen leveys) mm	Vääntömomentti, Nm (min)
0,7	0,08
0,9	0,18
1,3	0,53
1,5	0,82
2,0	1,9
2,5	3,8
3	6,6
3,5	11
4	16
4,5	24
5	30
6	52
7	78
8	120
9	180
10	220
11	295
12	370
13	480
14	590
17	1000
19	1000
22	1000
24	1000
27	1000

	Vääntömomentti, Nm (min)	
	Käsityökalu	Konekäyttöinen
0	1,0	1,0
1	3,5	3,9
2	8,2	10,3
3	19,5	32,0
4	38,0	88,7

	Vääntömomentti, Nm (min)	
	Bits-kärjet	Ruuvitalta
2	1,1	1,1
3	1,7	1,7
4	2,8	2,8
5	4,0	4,0
6	5,1	5,1
8	8,5	8,5
10	11,3	11,3
1/4"	28	17
5/16"	56	28
3/8"	102	62
7/16"	147	-
1/2"	249	-
9/16"	271	-
5/8"	339	-



Kalibrointimomentit työkaluille, joissa on TORX® ja TORX PLUS® -kiinnitys. Kalibrointimomentit mitataan TORX® ja TORX PLUS® -lisenssinantajan (Acument Global Technologies Inc.) testauslevyillä.

	Vääntömomentti, Nm (min)					
	TORX®			TORX PLUS®		
	Bits-kärjet	Reiälliset bits-kärjet	Ruuvitalta	Bits-kärjet	Reiälliset bits-kärjet	Ruuvitalta
1	0,10	-	0,08	0,11	-	-
2	0,14	-	0,12	0,16	-	-
3	0,25	-	0,21	0,28	-	-
4	0,37	-	0,31	0,44	-	-
5	0,51	-	0,43	0,61	-	-
6	0,91	-	0,75	1,11	-	0,92
7	1,7	1,4	1,4	2,10	-	1,68
8	2,6	2,2	2,2	3,21	2,5	2,79
9	3,4	2,9	2,8	4,19	3,3	3,49
10	4,5	3,8	3,7	5,42	4,3	4,47
15	7,7	6,5	6,4	9,62	7,3	8,06
20	12,7	10,8	10,5	16,15	11,9	13,41
25	19,0	16,1	15,9	23,50	17,4	19,58
27	26,9	22,9	22,5	34,62	25,1	28,95
30	37,4	31,8	31,1	47,18	33,5	39,34
40	65,1	55,3	54,1	82,08	59,4	68,40
45	104	88	86	137,38	97,3	114,44
50	159	135	132	194,54	152,4	162,14
55	257	218	218	352,10	291,5	299,25
60	445	379	379	566,11	483,0	481,24
70	701	596	600	910,40	713,3	773,91

Tärkeä huomautus:

Kun vääntömomentti on testattu (kuormitus määritetyllä vähimmäisarvolla), ruuvitaltassa ei saa näkyä pysyvää muodon muutosta eikä muuta vauriota kiinnityskärjessä, joka heikentää käytettävyyttä.

Profiilien mittataulukot

Työkalukiinnitykset ulko TORX® profiililla sisä TORX® ruuveille

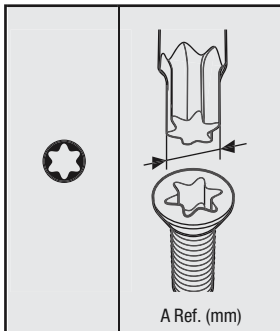
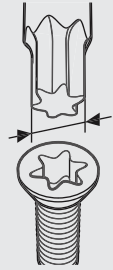
		 A Ref. (mm)
TX 1		0,84
TX 2		0,94
TX 3		1,12
TX 4		1,30
TX 5		1,37
TX 6		1,65
TX 7		1,97
TX 8		2,30
TX 9		2,48
TX 10		2,72
TX 15		3,26
TX 20		3,84
TX 25		4,40
TX 27		4,96
TX 30		5,49
TX 40		6,60
TX 45		7,77
TX 50		8,79
TX 55		11,17
TX 60		13,20
TX 70		15,49

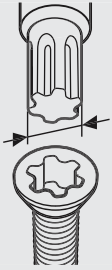

Työkalukiinnitykset ulko TORX PLUS® profiililla sisä TORX PLUS® -ruuveille

		 A Ref. (mm)
1 IP		0,84
2 IP		0,95
3 IP		1,13
4 IP		1,29
5 IP		1,41
6 IP		1,69
7 IP		1,97
8 IP		2,29
9 IP		2,48
10 IP		2,72
15 IP		3,25
20 IP		3,84
25 IP		4,39
27 IP		4,95
30 IP		5,49
40 IP		6,60
45 IP		7,77
50 IP		8,79
55 IP		11,16
60 IP		13,20
70 IP		15,48

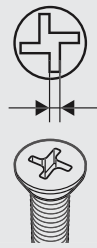
Työkalukiinnitykset ulko TORX PLUS® profiililla sisä TORX PLUS® ruuveille

		 A Ref. (mm)
0		0,43
1		0,43
2		0,43
3		0,48
4		0,56
5		0,63
6		0,71
8		0,84
10		0,96
1/4"		1,27
5/16"		1,60
3/8"		1,90
7/16"		2,23
1/2"		2,54



Työkalukiinnitykset TRI-WING®-profiililla sisä TRI-WING® ruuveille

		 A Ref. (mm)
0		0,45
1		0,57
2		0,75
3		0,95
4		1,08
5		1,23
6		1,54
7		1,87
8		2,17
9		2,48
10		2,78

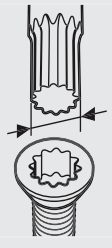
Työkalukiinnitykset ulkoisella monihammasprofiililla XZN XZN-ruuveille, joiden sisällä on monihammasprofiili

		 A Ref. (mm)
M 4		3,83
M 5		4,80
M 6		6,00
M 8		7,20
M 10		9,60
M 12		11,41
M 14		13,22
M 16		15,63
M 18		16,85
M 20		19,25

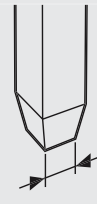
Työkalukiinnitykset nelikantaisella profiililla neliökoloruuveja varten

		 A Ref. (mm)	 A Ref. (mm)
00		1,27	1,4
0		1,78	2
1		2,31	2,5
2		2,85	3,1
3		3,37	3,7
4		4,84	5,1

Työkalukiinnitykset Spanner-profiililla Spanner-ruuveille

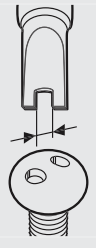
		 A Ref. (mm)
4		1,52
6		2,41
8		2,79
10		3,30

Vääntömomenttien muuntaminen

Muuntokertoimet	SI			Metrijärjestelmän		USA GB		
	Yksiköt	Yksiköt		Yksiköt		Yksiköt		
	cNm	dNm	Nm	cmkg	mkg	ft.lb	in.lb	in.oz
1 cNm =	1	0,1	0,01	0,1020	0,0010	0,0074	0,0885	1,4161
1 dNm =	10	1	0,1	1,0197	0,0102	0,0738	0,8851	14,1612
1 Nm =	100	10	1	10,1972	0,1020	0,7376	8,8508	141,6123
1 cmkg =	9,8067	0,9807	0,0981	1	0,0100	0,0723	0,8680	13,8874
1 mkg =	980,6650	98,0665	9,8067	100	1	7,2330	86,7964	1388,7422
1 ft.lb =	135,5818	13,5581	1,3558	13,8255	0,1383	1	12	192
1 in.lb =	11,2985	1,1298	0,1130	1,1521	0,0115	0,0833	1	16
1 in.oz =	0,7062	0,0706	0,0071	0,0720	0,0007	0,0052	0,0625	1

Esimerkki 1
 1 Nm = 0,102 mkg
 17,4 Nm = 17,4 x 0,102 mkg
 17,4 Nm = 1,775 mkg

Esimerkki 2
 1 mkg = 9,8067 Nm
 12,5 mkg = 12,5 x 9,8067 Nm
 12,5 mkg = 122,58 Nm

Muuntaminen Nm:stä mkg:aan

1 Nm = 0,10197 mkg

Nm	0	1	2	3	4	5	6	7	8	9
0	0,00	0,10	0,20	0,31	0,41	0,51	0,61	0,71	0,82	0,92
10	1,02	1,12	1,22	1,33	1,43	1,53	1,63	1,73	1,84	1,94
20	2,04	2,14	2,24	2,35	2,45	2,55	2,65	2,75	2,86	2,96
30	3,06	3,16	3,26	3,37	3,47	3,57	3,67	3,77	3,87	3,98
40	4,08	4,18	4,28	4,38	4,49	4,59	4,69	4,79	4,89	5,00
50	5,10	5,20	5,30	5,40	5,51	5,61	5,71	5,81	5,91	6,02
60	6,12	6,22	6,32	6,42	6,53	6,63	6,73	6,83	6,93	7,04
70	7,14	7,24	7,34	7,44	7,55	7,65	7,75	7,85	7,95	8,06
80	8,16	8,26	8,36	8,46	8,57	8,67	8,77	8,87	8,97	9,08
90	9,18	9,28	9,38	9,48	9,59	9,69	9,79	9,89	9,99	10,10
100	10,20	10,30	10,40	10,50	10,60	10,71	10,81	10,91	11,01	11,11

Muuntaminen mkg:stä Nm:iin

1 mkg = 9,80665 Nm

mkg	0	1	2	3	4	5	6	7	8	9
0	0,00	9,81	19,61	29,42	39,23	49,03	58,84	68,65	78,45	88,26
10	98,07	107,87	117,68	127,49	137,29	147,10	156,91	166,71	176,52	186,33
20	196,13	205,94	215,75	225,55	235,36	245,17	254,97	264,78	274,59	284,39
30	294,20	304,01	313,81	323,62	333,43	343,23	353,04	362,85	372,65	382,46
40	392,27	402,07	411,88	421,69	431,49	441,30	451,11	460,91	470,72	480,53
50	490,33	500,14	509,95	519,75	529,56	539,37	549,17	558,98	568,79	578,59
60	588,40	598,21	608,01	617,82	627,63	637,43	647,24	657,05	666,85	676,66
70	686,47	696,27	706,08	715,89	725,69	735,50	745,31	755,11	764,92	774,73
80	784,53	794,34	804,15	813,95	823,76	833,57	843,37	853,18	862,99	872,79
90	882,60	892,41	902,21	912,02	921,83	931,63	941,44	951,25	961,05	970,86
100	980,67	990,47	1000,28	1010,08	1019,89	1029,70	1039,50	1049,31	1059,12	1068,92

Muuntaminen Nm:stä ft.lb:hen

1 Nm = 0,73756 ft.lb

Nm	0	1	2	3	4	5	6	7	8	9
0	0,00	0,74	1,48	2,21	2,95	3,69	4,43	5,16	5,90	6,64
10	7,38	8,11	8,85	9,59	10,33	11,06	11,80	12,54	13,28	14,01
20	14,75	15,49	16,23	16,96	17,70	18,44	19,18	19,91	20,65	21,39
30	22,13	22,86	23,60	24,34	25,08	25,81	26,55	27,29	28,03	28,76
40	29,50	30,24	30,98	31,72	32,45	33,19	33,93	34,67	35,40	36,14
50	36,88	37,62	38,35	39,09	39,83	40,57	41,30	42,04	42,78	43,52
60	44,25	44,99	45,73	46,47	47,20	47,94	48,68	49,42	50,15	50,89
70	51,63	52,37	53,10	53,84	54,58	55,32	56,05	56,79	57,53	58,27
80	59,00	59,74	60,48	61,22	61,96	62,69	63,43	64,17	64,91	65,64
90	66,38	67,12	67,86	68,59	69,33	70,07	70,81	71,54	72,28	73,02
100	73,76	74,49	75,23	75,97	76,71	77,44	78,18	78,92	79,66	80,39

Muuntaminen ft.lb:stä Nm:iin

1 ft.lb = 1,35581 Nm

ft.lb	0	1	2	3	4	5	6	7	8	9
0	0,00	1,36	2,71	4,07	5,42	6,78	8,13	9,49	10,85	12,20
10	13,56	14,91	16,27	17,63	18,98	20,34	21,69	23,05	24,40	25,76
20	27,12	28,47	29,83	31,18	32,54	33,90	35,25	36,61	37,96	39,32
30	40,67	42,03	43,39	44,74	46,10	47,45	48,81	50,16	51,52	52,88
40	54,23	55,59	56,94	58,30	59,66	61,01	62,37	63,72	65,08	66,43
50	67,79	69,15	70,50	71,86	73,21	74,57	75,93	77,28	78,64	79,99
60	81,35	82,70	84,06	85,42	86,77	88,13	89,48	90,84	92,20	93,55
70	94,91	96,26	97,62	98,97	100,33	101,69	103,04	104,40	105,75	107,11
80	108,46	109,82	111,18	112,53	113,89	115,24	116,60	117,96	119,31	120,67
90	122,02	123,38	124,73	126,09	127,45	128,80	130,16	131,51	132,87	134,23
100	135,58	136,94	138,29	139,65	141,00	142,36	143,72	145,07	146,43	147,78

Muuntaminen Nm:stä in.lb:hen

1 Nm = 8,85077 in.lb

Nm	0	1	2	3	4	5	6	7	8	9
0	0,00	8,85	17,70	26,55	35,40	44,25	53,10	61,96	70,81	79,66
10	88,51	97,36	106,21	115,06	123,91	132,76	141,61	150,46	159,31	168,16
20	177,02	185,87	194,72	203,57	212,42	221,27	230,12	238,97	247,82	256,67
30	265,52	274,37	283,22	292,08	300,93	309,78	318,63	327,48	336,33	345,18
40	354,03	362,88	371,73	380,58	389,43	398,28	407,14	415,99	424,84	433,69
50	442,54	451,39	460,24	469,09	477,94	486,79	495,64	504,49	513,34	522,20
60	531,05	539,90	548,75	557,60	566,45	575,30	584,15	593,00	601,85	610,70
70	619,55	628,40	637,26	646,11	654,96	663,81	672,66	681,51	690,36	699,21
80	708,06	716,91	725,76	734,61	743,46	752,32	761,17	770,02	778,87	787,72
90	796,57	805,42	814,27	823,12	831,97	840,82	849,67	858,52	867,38	876,23
100	885,08	893,93	902,78	911,63	920,48	929,33	938,18	947,03	955,88	964,73

Muuntaminen in.lb:stä Nm:iin

1 in.lb = 0,11298 Nm

in.lb	0	1	2	3	4	5	6	7	8	9
0	0,00	0,11	0,23	0,34	0,45	0,56	0,68	0,79	0,90	1,02
10	1,13	1,24	1,36	1,47	1,58	1,69	1,81	1,92	2,03	2,15
20	2,26	2,37	2,49	2,60	2,71	2,82	2,94	3,05	3,16	3,28
30	3,39	3,50	3,62	3,73	3,84	3,95	4,07	4,18	4,29	4,41
40	4,52	4,63	4,75	4,86	4,97	5,08	5,20	5,31	5,42	5,54
50	5,65	5,76	5,87	5,99	6,10	6,21	6,33	6,44	6,55	6,67
60	6,78	6,89	7,00	7,12	7,23	7,34	7,46	7,57	7,68	7,80
70	7,91	8,02	8,13	8,25	8,36	8,47	8,59	8,70	8,81	8,93
80	9,04	9,15	9,26	9,38	9,49	9,60	9,72	9,83	9,94	10,06
90	10,17	10,28	10,39	10,51	10,62	10,73	10,85	10,96	11,07	11,19
100	11,30	11,41	11,52	11,64	11,75	11,86	11,98	12,09	12,20	12,31

Muuntaminen tuumat/millimetrit

tuumaa		0	1	2	3	4	5	6	7	8	9
			25.400	50.800	76.200	101.600	127.000	152.400	177.800	203.200	228.600
1/64	0.015625	0.397	25.797	51.197	76.597	101.997	127.397	152.797	178.197	203.597	228.997
1/32	0.03125	0.794	26.194	51.594	76.994	102.394	127.794	153.194	178.594	203.994	229.394
3/64	0.046875	1.191	26.591	51.991	77.391	102.791	128.191	153.591	178.991	204.391	229.791
1/16	0.0625	1.588	26.988	52.388	77.788	103.188	128.588	153.988	179.388	204.788	230.188
5/64	0.078125	1.984	27.384	52.784	78.184	103.584	128.984	154.384	179.784	205.184	230.584
3/32	0.09375	2.381	27.781	53.181	78.581	103.981	129.381	154.781	180.181	205.581	230.981
7/64	0.109375	2.778	28.178	53.578	78.978	104.378	129.778	155.178	180.578	205.978	231.378
1/8	0.125	3.175	28.575	53.975	79.375	104.775	130.175	155.575	180.975	206.375	231.775
9/64	0.140625	3.572	28.972	54.372	79.772	105.172	130.572	155.972	181.372	206.772	232.172
5/32	0.15625	3.969	29.369	54.769	80.169	105.569	130.969	156.369	181.769	207.169	232.569
11/64	0.171875	4.366	29.766	55.166	80.566	105.966	131.366	156.766	182.166	207.566	232.966
3/16	0.1875	4.762	30.162	55.562	80.962	106.362	131.762	157.162	182.562	207.962	233.362
13/64	0.203125	5.159	30.559	55.959	81.359	106.759	132.159	157.559	182.959	208.359	233.759
7/32	0.21875	5.556	30.956	56.356	81.756	107.156	132.556	157.956	183.356	208.756	234.156
15/64	0.234375	5.953	31.353	56.753	82.153	107.553	132.953	158.353	183.753	209.153	234.553
1/4	0.25	6.350	31.750	57.150	82.550	107.950	133.350	158.750	184.150	209.550	234.950
17/64	0.265625	6.747	32.147	57.547	82.947	108.347	133.747	159.147	184.547	209.947	235.347
9/32	0.28125	7.144	32.544	57.944	83.344	108.744	134.144	159.544	184.944	210.344	235.744
19/64	0.296875	7.541	32.941	58.341	83.741	109.141	134.541	159.941	185.341	210.741	236.141
5/16	0.3125	7.938	33.338	58.738	84.138	109.538	134.938	160.338	185.738	211.138	236.538
21/64	0.328125	8.334	33.734	59.134	84.534	109.934	135.334	160.734	186.134	211.534	236.934
11/32	0.34375	8.731	34.131	59.531	84.931	110.331	135.731	161.131	186.531	211.931	237.331
23/64	0.359375	9.128	34.528	59.928	85.328	110.728	136.128	161.528	186.928	212.328	237.728
3/8	0.375	9.525	34.925	60.325	85.725	111.125	136.525	161.925	187.325	212.725	238.125
25/64	0.390625	9.922	35.322	60.722	86.122	111.522	136.922	162.322	187.722	213.122	238.522
13/32	0.40625	10.319	35.719	61.119	86.519	111.919	137.319	162.719	188.119	213.519	238.919
27/64	0.421875	10.716	36.116	61.516	86.916	112.316	137.716	163.116	188.516	213.916	239.316
7/16	0.4375	11.112	36.512	61.912	87.312	112.712	138.112	163.512	188.912	214.312	239.712
29/64	0.453125	11.509	36.909	62.309	87.709	113.109	138.509	163.909	189.309	214.709	240.109
15/32	0.46875	11.906	37.306	62.706	88.106	113.506	138.906	164.306	189.706	215.106	240.506
31/64	0.484375	12.303	37.703	63.103	88.503	113.903	139.303	164.703	190.103	215.503	240.903
1/2	0.5	12.700	38.100	63.500	88.900	114.300	139.700	165.100	190.500	215.900	241.300
33/64	0.515625	13.097	38.497	63.897	89.297	114.697	140.097	165.497	190.897	216.297	241.697
17/32	0.53125	13.494	38.894	64.294	89.694	115.094	140.494	165.894	191.294	216.694	242.094
35/64	0.546875	13.891	39.291	64.691	90.091	115.491	140.891	166.291	191.691	217.091	242.491
9/16	0.5625	14.288	39.688	65.088	90.488	115.888	141.288	166.688	192.088	217.488	242.888
37/64	0.578125	14.684	40.084	65.484	90.884	116.284	141.684	167.084	192.484	217.884	243.284
19/32	0.59375	15.081	40.481	65.881	91.281	116.681	142.081	167.481	192.881	218.281	243.681
39/64	0.609375	15.478	40.878	66.278	91.678	117.078	142.478	167.878	193.278	218.678	244.078
5/8	0.625	15.875	41.275	66.675	92.075	117.475	142.875	168.275	193.675	219.075	244.475
41/64	0.640625	16.272	41.672	67.072	92.472	117.872	143.272	168.672	194.072	219.472	244.872
21/32	0.65625	16.669	42.069	67.469	92.869	118.269	143.669	169.069	194.469	219.869	245.269
43/64	0.671875	17.066	42.466	67.866	93.266	118.666	144.066	169.466	194.866	220.266	245.666
11/16	0.6875	17.462	42.862	68.262	93.662	119.062	144.462	169.862	195.262	220.662	246.062
45/64	0.703125	17.859	43.259	68.659	94.059	119.459	144.859	170.259	195.659	221.059	246.459
23/32	0.71875	18.256	43.656	69.056	94.456	119.856	145.256	170.656	196.056	221.456	246.856
47/64	0.734375	18.653	44.053	69.453	94.853	120.253	145.653	171.053	196.453	221.853	247.253
3/4	0.75	19.050	44.450	69.850	95.250	120.650	146.050	171.450	196.850	222.250	247.650
49/64	0.765625	19.447	44.847	70.247	95.647	121.047	146.447	171.847	197.247	222.647	248.047
25/32	0.78125	19.844	45.244	70.644	96.044	121.444	146.844	172.244	197.644	223.044	248.444
51/64	0.796875	20.241	45.641	71.041	96.441	121.841	147.241	172.641	198.041	223.441	248.841
13/16	0.8125	20.638	46.038	71.438	96.838	122.238	147.638	173.038	198.438	223.838	249.238
53/64	0.828125	21.034	46.434	71.834	97.234	122.634	148.034	173.434	198.834	224.234	249.634
27/32	0.84375	21.431	46.831	72.231	97.631	123.031	148.431	173.831	199.231	224.631	250.031
55/64	0.859375	21.828	47.228	72.628	98.028	123.428	148.828	174.228	199.628	225.028	250.428
7/8	0.875	22.225	47.625	73.025	98.425	123.825	149.225	174.625	200.025	225.425	250.825
57/64	0.890625	22.622	48.022	73.422	98.822	124.222	149.622	175.022	200.422	225.822	251.222
29/32	0.90625	23.019	48.419	73.819	99.219	124.619	150.019	175.419	200.819	226.219	251.619
59/64	0.921875	23.416	48.816	74.216	99.616	125.016	150.416	175.816	201.216	226.616	252.016
15/16	0.9375	23.812	49.212	74.612	100.012	125.412	150.812	176.212	201.612	227.012	252.412
61/64	0.953125	24.209	49.609	75.009	100.409	125.809	151.209	176.609	202.009	227.409	252.809
31/32	0.96875	24.606	50.006	75.406	100.806	126.206	151.606	177.006	202.406	227.806	253.206
63/64	0.984375	25.003	50.403	75.803	101.203	126.603	152.003	177.403	202.803	228.203	253.603

Yksiköt mm

Indeksi koodinumeroiden mukaan

Koodinro	Sivu	Koodinro	Sivu	Koodinro	Sivu	Koodinro	Sivu
05 000005 001	420	05 002943 001	255	05 003091 001	130	05 003462 001	84
05 000010 001	420	05 002946 001	255	05 003092 001	130	05 003463 001	84
05 000015 001	420	05 002948 001	255	05 003093 001	130	05 003499 001	102
05 000020 001	420	05 002950 001	255	05 003094 001	130	05 003500 001	98
05 000025 001	420	05 002960 001	255	05 003180 001	131	05 003501 001	102
05 000030 001	420	05 002966 001	255	05 003181 001	132	05 003502 001	102
05 000035 001	420	05 002968 001	255	05 003185 001	129	05 003503 001	102
05 000105 001	421	05 002970 001	255	05 003210 001	254	05 003504 001	102
05 000110 001	421	05 002973 001	255	05 003320 001	109	05 003505 001	102
05 000115 001	421	05 002976 001	255	05 003321 001	109	05 003506 001	102
05 000120 001	421	05 002980 001	255	05 003322 001	109	05 003507 001	102
05 000125 001	421	05 002990 001	253	05 003330 001	108	05 003508 001	102
05 000130 001	421	05 003010 001	102	05 003331 001	108	05 003509 001	102
05 000135 001	421	05 003030 001	130	05 003332 001	108	05 003510 001	102
05 000205 001	420	05 003031 001	130	05 003333 001	108	05 003511 001	102
05 000210 001	420	05 003032 001	130	05 003334 001	108	05 003512 001	102
05 000215 001	420	05 003033 001	130	05 003335 001	108	05 003513 001	102
05 000220 001	420	05 003034 001	130	05 003336 001	108	05 003514 001	102
05 000225 001	420	05 003035 001	130	05 003337 001	108	05 003515 001	102
05 000230 001	420	05 003036 001	130	05 003338 001	108	05 003516 001	102
05 000235 001	420	05 003037 001	130	05 003339 001	108	05 003517 001	102
05 000305 001	420	05 003038 001	130	05 003340 001	108	05 003518 001	102
05 000310 001	420	05 003039 001	130	05 003341 001	108	05 003519 001	102
05 000315 001	420	05 003040 001	130	05 003342 001	108	05 003520 001	102
05 000320 001	420	05 003041 001	130	05 003345 001	109	05 003521 001	102
05 000325 001	420	05 003042 001	130	05 003350 001	109	05 003522 001	102
05 000330 001	420	05 003043 001	130	05 003351 001	109	05 003523 001	102
05 000335 001	420	05 003044 001	130	05 003352 001	109	05 003524 001	110
05 000405 001	421	05 003050 001	130	05 003353 001	109	05 003525 001	110
05 000410 001	421	05 003051 001	130	05 003354 001	109	05 003526 001	110
05 000415 001	421	05 003052 001	130	05 003355 001	109	05 003527 001	111
05 000420 001	421	05 003054 001	130	05 003360 001	106	05 003528 001	110
05 000425 001	421	05 003056 001	130	05 003361 001	106	05 003529 001	111
05 000430 001	421	05 003059 001	128	05 003362 001	106	05 003530 001	110
05 000435 001	421	05 003060 001	128	05 003363 001	106	05 003531 001	109
05 000505 001	420	05 003061 001	128	05 003364 001	106	05 003533 001	96
05 000510 001	420	05 003062 001	128	05 003365 001	106	05 003535 001	97
05 000515 001	420	05 003063 001	128	05 003366 001	106	05 003536 001	112
05 000520 001	420	05 003064 001	128	05 003367 001	106	05 003550 001	115
05 000525 001	420	05 003065 001	128	05 003368 001	106	05 003551 001	122
05 000530 001	420	05 003066 001	128	05 003369 001	106	05 003552 001	122
05 000535 001	420	05 003067 001	128	05 003370 001	106	05 003553 001	122
05 000605 001	421	05 003068 001	128	05 003371 001	106	05 003554 001	122
05 000610 001	421	05 003069 001	128	05 003372 001	106	05 003555 001	122
05 000615 001	421	05 003070 001	128	05 003375 001	107	05 003556 001	122
05 000620 001	421	05 003071 001	128	05 003380 001	108	05 003557 001	122
05 000625 001	421	05 003072 001	128	05 003381 001	108	05 003558 001	122
05 000630 001	421	05 003073 001	128	05 003382 001	108	05 003559 001	122
05 000635 001	421	05 003074 001	128	05 003383 001	108	05 003560 001	122
05 002900 001	254	05 003075 001	128	05 003384 001	108	05 003561 001	122
05 002901 001	251	05 003080 001	130	05 003385 001	108	05 003562 001	122
05 002910 001	255	05 003081 001	130	05 003386 001	108	05 003563 001	122
05 002913 001	255	05 003082 001	130	05 003387 001	108	05 003564 001	122
05 002920 001	255	05 003083 001	130	05 003388 001	108	05 003565 001	122
05 002923 001	255	05 003084 001	130	05 003389 001	108	05 003566 001	122
05 002926 001	255	05 003085 001	130	05 003390 001	106	05 003567 001	122
05 002930 001	255	05 003086 001	130	05 003391 001	106	05 003568 001	122
05 002933 001	255	05 003087 001	130	05 003392 001	106	05 003569 001	122
05 002936 001	255	05 003088 001	130	05 003393 001	106	05 003570 001	122
05 002938 001	255	05 003089 001	130	05 003460 001	84	05 003571 001	122
05 002940 001	255	05 003090 001	130	05 003461 001	84	05 003572 001	122

Koodinro	Sivu	Koodinro	Sivu	Koodinro	Sivu	Koodinro	Sivu				
05 003573	001	122	05 003643	001	154	05 003785	001	121	05 004017	001	99
05 003574	001	122	05 003645	001	137	05 003793	001	173	05 004018	001	100
05 003575	001	122	05 003647	001	138	05 003820	001	152	05 004019	001	95
05 003576	001	122	05 003660	001	172	05 003821	001	152	05 004020	001	99
05 003577	001	122	05 003665	001	173	05 003822	001	152	05 004021	001	101
05 003578	001	122	05 003666	001	173	05 003823	001	152	05 004033	001	119
05 003579	001	122	05 003667	001	173	05 003824	001	152	05 004034	001	121
05 003580	001	122	05 003668	001	173	05 003825	001	152	05 004046	001	113
05 003581	001	134	05 003669	001	173	05 003826	001	152	05 004047	001	118
05 003582	001	134	05 003670	001	173	05 003827	001	152	05 004048	001	120
05 003583	001	134	05 003675	001	173	05 003828	001	152	05 004049	001	113
05 003584	001	134	05 003684	001	173	05 003829	001	152	05 004050	001	119
05 003585	001	134	05 003685	001	173	05 003830	001	150	05 004051	001	121
05 003590	001	134	05 003690	001	173	05 003831	001	150	05 004063	001	141
05 003591	001	133	05 003692	001	160	05 003832	001	150	05 004064	001	142
05 003592	001	133	05 003695	001	161	05 003833	001	150	05 004076	001	136
05 003594	001	114	05 003696	001	161	05 003834	001	150	05 004077	001	140
05 003596	001	114	05 003697	001	161	05 003835	001	150	05 004078	001	141
05 003600	001	138	05 003717	001	102	05 003836	001	150	05 004079	001	137
05 003601	001	145	05 003718	001	102	05 003837	001	150	05 004080	001	141
05 003602	001	145	05 003719	001	102	05 003838	001	150	05 004081	001	142
05 003603	001	145	05 003720	001	102	05 003840	001	152	05 004090	001	139
05 003604	001	145	05 003721	001	102	05 003841	001	152	05 004095	001	139
05 003605	001	145	05 003722	001	102	05 003842	001	152	05 004170	001	168
05 003606	001	145	05 003723	001	102	05 003843	001	152	05 004171	001	225
05 003607	001	145	05 003724	001	102	05 003844	001	152	05 004172	001	169
05 003608	001	145	05 003725	001	102	05 003845	001	152	05 004173	001	200
05 003609	001	145	05 003726	001	102	05 003850	001	150	05 004174	001	46
05 003610	001	145	05 003727	001	102	05 003851	001	150	05 004175	001	115
05 003611	001	145	05 003728	001	102	05 003852	001	150	05 004176	001	133
05 003612	001	145	05 003729	001	102	05 003853	001	150	05 004177	001	171
05 003613	001	145	05 003730	001	145	05 003854	001	150	05 004178	001	184
05 003614	001	145	05 003731	001	145	05 003855	001	150	05 004179	001	239
05 003615	001	145	05 003732	001	145	05 003856	001	150	05 004180	001	391
05 003616	001	145	05 003733	001	145	05 003857	001	150	05 004181	001	184
05 003617	001	145	05 003734	001	145	05 003858	001	150	05 004182	001	31
05 003618	001	145	05 003735	001	145	05 003880	001	103	05 004183	001	170
05 003619	001	145	05 003736	001	145	05 003881	001	108	05 004184	001	31
05 003620	001	145	05 003737	001	145	05 003882	001	107	05 004185	001	239
05 003621	001	145	05 003738	001	145	05 003883	001	103	05 004190	001	28
05 003622	001	145	05 003739	001	145	05 003884	001	104	05 004201	001	153
05 003623	001	145	05 003740	001	123	05 003890	001	111	05 004202	001	151
05 003624	001	145	05 003741	001	123	05 003891	001	111	05 004203	001	147
05 003625	001	145	05 003742	001	123	05 003892	001	161	05 004210	001	153
05 003626	001	145	05 003743	001	123	05 003893	001	162	05 004211	001	151
05 003627	001	145	05 003744	001	123	05 003970	001	124	05 004212	001	152
05 003628	001	145	05 003745	001	123	05 003971	001	131	05 004280	001	156
05 003629	001	145	05 003746	001	123	05 003972	001	129	05 004281	001	157
05 003630	001	145	05 003747	001	123	05 003973	001	125	05 004282	001	156
05 003631	001	145	05 003748	001	123	05 003974	001	132	05 004283	001	158
05 003632	001	145	05 003749	001	123	05 003980	001	135	05 004284	001	159
05 003633	001	145	05 003750	001	123	05 003981	001	135	05 004285	001	159
05 003634	001	145	05 003751	001	123	05 003982	001	89	05 004310	001	63
05 003635	001	145	05 003752	001	123	05 003990	001	78	05 004313	001	22
05 003636	001	155	05 003753	001	123	05 003991	001	66	05 004350	001	270
05 003637	001	155	05 003755	001	94	05 003995	001	146	05 004351	001	270
05 003638	001	154	05 003756	001	101	05 003996	001	153	05 004351	001	274
05 003639	001	155	05 003760	001	181	05 003997	001	150	05 004352	001	271
05 003640	001	155	05 003765	001	181	05 004003	001	100	05 004353	001	271
05 003641	001	155	05 003780	001	139	05 004004	001	101	05 004354	001	271
05 003642	001	154	05 003781	001	140	05 004016	001	95	05 004355	001	272

Indeksi koodinumeroiden mukaan

Koodinro	Sivu	Koodinro	Sivu	Koodinro	Sivu	Koodinro	Sivu
05 004356 001	272	05 004780 001	61	05 005325 001	62	05 006148 001	63
05 004357 001	271	05 004781 001	61	05 005330 001	62	05 006150 001	59
05 004500 001	105	05 004782 001	61	05 005335 001	62	05 006152 001	59
05 004501 001	105	05 004783 001	61	05 005340 001	62	05 006153 001	59
05 004502 001	105	05 004784 001	61	05 005400 001	104	05 006154 001	59
05 004503 001	105	05 004830 001	144	05 005410 001	106	05 006156 001	59
05 004504 001	105	05 004831 001	144	05 005420 001	104	05 006158 001	59
05 004505 001	105	05 004832 001	144	05 005430 001	125	05 006159 001	59
05 004506 001	105	05 004833 001	144	05 005440 001	127	05 006160 001	59
05 004507 001	105	05 004834 001	144	05 005450 001	126	05 006162 001	59
05 004508 001	105	05 004835 001	144	05 005451 001	123	05 006163 001	59
05 004509 001	105	05 004836 001	144	05 005452 001	124	05 006164 001	59
05 004510 001	105	05 004837 001	144	05 005460 001	151	05 006165 001	59
05 004511 001	105	05 004838 001	144	05 005470 001	149	05 006166 001	59
05 004512 001	105	05 004839 001	144	05 005480 001	146	05 006168 001	59
05 004525 001	105	05 004840 001	144	05 005490 001	143	05 006169 001	61
05 004530 001	126	05 004841 001	144	05 005500 001	122	05 006170 001	61
05 004531 001	126	05 004900 001	88	05 005501 001	122	05 006172 001	61
05 004532 001	126	05 004901 001	88	05 005502 001	122	05 006174 001	61
05 004533 001	126	05 004902 001	88	05 005503 001	122	05 006176 001	61
05 004534 001	126	05 004903 001	88	05 005504 001	122	05 006177 001	61
05 004535 001	126	05 004920 001	88	05 005505 001	122	05 006178 001	61
05 004536 001	126	05 004921 001	88	05 005506 001	122	05 006179 001	61
05 004537 001	126	05 004922 001	88	05 005507 001	122	05 006181 001	61
05 004538 001	126	05 004923 001	88	05 005508 001	122	05 006182 001	61
05 004539 001	126	05 004924 001	88	05 005509 001	122	05 006183 001	61
05 004540 001	126	05 004925 001	88	05 005510 001	122	05 006184 001	61
05 004541 001	126	05 004930 001	87	05 005511 001	122	05 006190 001	60
05 004542 001	126	05 004940 001	88	05 005512 001	122	05 006191 001	60
05 004543 001	126	05 004941 001	88	05 005513 001	122	05 006380 001	60
05 004544 001	126	05 004942 001	88	05 005514 001	122	05 006381 001	60
05 004545 001	127	05 004950 001	88	05 005515 001	122	05 006440 001	58
05 004550 001	148	05 004951 001	88	05 005516 001	122	05 006441 001	58
05 004551 001	148	05 004952 001	88	05 005517 001	122	05 006442 001	58
05 004552 001	148	05 004953 001	88	05 005518 001	122	05 006450 001	59
05 004553 001	148	05 004954 001	88	05 005519 001	122	05 006451 001	59
05 004554 001	148	05 004955 001	88	05 005520 001	122	05 006455 001	60
05 004555 001	148	05 004956 001	88	05 005521 001	122	05 006456 001	60
05 004556 001	148	05 004957 001	88	05 005522 001	122	05 006460 001	60
05 004557 001	148	05 004958 001	88	05 005523 001	122	05 006461 001	60
05 004558 001	148	05 004959 001	88	05 005524 001	122	05 006465 001	61
05 004559 001	148	05 004960 001	88	05 005525 001	122	05 006466 001	61
05 004560 001	148	05 004961 001	88	05 005526 001	122	05 006470 001	65
05 004561 001	148	05 004962 001	88	05 005530 001	116	05 006480 001	64
05 004562 001	148	05 004963 001	88	05 005531 001	117	05 006500 001	79
05 004563 001	148	05 004964 001	89	05 005540 001	117	05 006501 001	79
05 004565 001	149	05 004965 001	89	05 005655 001	62	05 006502 001	79
05 004570 001	142	05 004966 001	87	05 006100 001	58	05 006503 001	79
05 004571 001	142	05 004970 001	86	05 006105 001	58	05 006504 001	79
05 004572 001	142	05 004980 001	91	05 006110 001	58	05 006505 001	79
05 004573 001	142	05 004981 001	91	05 006115 001	58	05 006506 001	80
05 004574 001	142	05 005080 001	388	05 006116 001	58	05 006507 001	80
05 004575 001	142	05 005081 001	388	05 006120 001	58	05 006508 001	80
05 004576 001	142	05 005090 001	388	05 006121 001	58	05 006509 001	80
05 004577 001	142	05 005091 001	388	05 006125 001	58	05 006510 001	80
05 004578 001	142	05 005120 001	86	05 006126 001	58	05 006511 001	80
05 004580 001	143	05 005300 001	62	05 006130 001	58	05 006512 001	80
05 004590 001	147	05 005305 001	62	05 006135 001	58	05 006513 001	80
05 004591 001	147	05 005310 001	62	05 006140 001	58	05 006514 001	81
05 004592 001	147	05 005315 001	62	05 006145 001	63	05 006515 001	81
05 004595 001	148	05 005320 001	62	05 006147 001	63	05 006516 001	81

Koodinro	Sivu	Koodinro	Sivu	Koodinro	Sivu	Koodinro	Sivu
05 006517	001 81	05 006581	001 67	05 008710	001 13	05 009343	001 13
05 006518	001 83	05 006582	001 68	05 008712	001 13	05 017005	001 9
05 006519	001 83	05 006583	001 68	05 008715	001 13	05 017010	001 9
05 006520	001 83	05 006584	001 68	05 008720	001 13	05 017015	001 9
05 006521	001 83	05 006585	001 68	05 008723	001 13	05 017020	001 9
05 006522	001 83	05 006586	001 69	05 008725	001 13	05 017040	001 9
05 006523	001 80	05 006587	001 69	05 008730	001 13	05 017041	001 9
05 006524	001 80	05 006588	001 69	05 008735	001 13	05 017050	001 9
05 006525	001 80	05 006589	001 69	05 008740	001 13	05 017052	001 9
05 006526	001 81	05 006590	001 68	05 008750	001 13	05 017054	001 9
05 006527	001 81	05 006591	001 68	05 008751	001 13	05 017056	001 9
05 006528	001 81	05 006592	001 68	05 008752	001 13	05 018100	001 232
05 006529	001 81	05 006600	001 77	05 008753	001 13	05 018110	001 231
05 006530	001 82	05 006601	001 77	05 008840	001 19	05 018111	001 231
05 006531	001 82	05 006603	001 76	05 008841	001 19	05 018140	001 233
05 006532	001 82	05 006604	001 77	05 008842	001 19	05 018141	001 233
05 006533	001 82	05 006605	001 71	05 008843	001 19	05 018142	001 233
05 006534	001 82	05 006607	001 76	05 008844	001 19	05 018150	001 233
05 006535	001 82	05 006608	001 75	05 008850	001 20	05 018151	001 233
05 006536	001 82	05 006609	001 71	05 008851	001 20	05 018152	001 233
05 006537	001 82	05 006611	001 75	05 008852	001 20	05 018153	001 233
05 006538	001 82	05 006612	001 74	05 008853	001 20	05 018154	001 233
05 006539	001 82	05 006613	001 73	05 008854	001 20	05 018155	001 233
05 006540	001 83	05 006614	001 74	05 008855	001 20	05 018156	001 233
05 006541	001 83	05 006616	001 73	05 008856	001 20	05 018157	001 233
05 006542	001 83	05 006617	001 72	05 008857	001 20	05 018160	001 232
05 006543	001 83	05 006618	001 70	05 008858	001 20	05 018161	001 232
05 006544	001 83	05 006619	001 70	05 008859	001 20	05 018162	001 232
05 006545	001 83	05 006630	001 66	05 008860	001 20	05 018163	001 232
05 006546	001 83	05 006631	001 65	05 008861	001 20	05 018164	001 232
05 006550	001 79	05 006640	001 78	05 008862	001 20	05 018165	001 232
05 006551	001 79	05 006641	001 79	05 008863	001 20	05 018166	001 232
05 006552	001 79	05 007610	001 12	05 008864	001 20	05 018167	001 232
05 006553	001 79	05 007620	001 12	05 008870	001 27	05 018168	001 232
05 006554	001 79	05 007621	001 12	05 008871	001 27	05 018169	001 232
05 006555	001 79	05 007635	001 12	05 008872	001 27	05 018170	001 232
05 006556	001 80	05 007640	001 12	05 008873	001 237	05 018171	001 233
05 006557	001 80	05 007670	001 12	05 008874	001 237	05 018172	001 233
05 006558	001 80	05 007671	001 12	05 008875	001 237	05 018173	001 233
05 006559	001 80	05 007672	001 12	05 008876	001 27	05 018260	001 8
05 006560	001 80	05 007673	001 12	05 008877	001 237	05 018262	001 8
05 006561	001 83	05 007674	001 12	05 008878	001 237	05 018264	001 8
05 006562	001 83	05 007675	001 12	05 008880	001 250	05 018266	001 8
05 006563	001 83	05 007676	001 12	05 008881	001 55	05 018268	001 8
05 006564	001 83	05 007677	001 12	05 008882	001 55	05 018270	001 8
05 006565	001 83	05 007680	001 22	05 008883	001 236	05 018272	001 8
05 006566	001 81	05 007681	001 23	05 008884	001 236	05 018274	001 8
05 006567	001 81	05 008006	001 11	05 008885	001 236	05 018282	001 10
05 006568	001 82	05 008007	001 11	05 008886	001 236	05 018283	001 10
05 006569	001 82	05 008008	001 11	05 009305	001 14	05 018287	001 10
05 006570	001 82	05 008009	001 11	05 009310	001 14	05 018300	001 8
05 006571	001 82	05 008015	001 11	05 009312	001 14	05 018301	001 8
05 006572	001 82	05 008027	001 11	05 009313	001 14	05 018302	001 8
05 006573	001 82	05 008055	001 11	05 009315	001 14	05 020012	001 178
05 006574	001 82	05 008060	001 11	05 009317	001 14	05 020013	001 178
05 006575	001 67	05 008061	001 11	05 009319	001 14	05 020014	001 177
05 006576	001 67	05 008100	001 26	05 009320	001 14	05 020015	001 177
05 006577	001 67	05 008101	001 18	05 009325	001 14	05 020016	001 177
05 006578	001 67	05 008102	001 18	05 009340	001 13	05 020022	001 178
05 006579	001 67	05 008705	001 13	05 009341	001 13	05 020064	001 179
05 006580	001 67	05 008706	001 13	05 009342	001 13	05 020065	001 179

Indeksi koodinumeroiden mukaan

Koodinro	Sivu	Koodinro	Sivu	Koodinro	Sivu	Koodinro	Sivu
05 020066 001	179	05 020217 001	181	05 021630 001	205	05 022203 001	202
05 020067 001	179	05 020218 001	181	05 021632 001	205	05 022204 001	202
05 020068 001	179	05 020219 001	181	05 021635 001	205	05 022205 001	202
05 020069 001	179	05 020220 001	181	05 021640 001	205	05 022210 001	193
05 020070 001	179	05 020221 001	182	05 021645 001	205	05 022534 001	196
05 020071 001	179	05 020228 001	185	05 021721 001	199	05 022600 001	203
05 020072 001	179	05 020229 001	186	05 021728 001	199	05 022602 001	203
05 020073 001	179	05 020230 001	183	05 021737 001	197	05 022604 001	203
05 020074 001	179	05 020231 001	183	05 021909 001	196	05 022606 001	203
05 020075 001	179	05 020232 001	182	05 021909 001	274	05 022608 001	203
05 020076 001	179	05 020233 001	186	05 022040 001	204	05 022610 001	203
05 020077 001	179	05 020234 001	186	05 022041 001	204	05 022612 001	203
05 020078 001	179	05 020235 001	186	05 022042 001	204	05 022614 001	203
05 020079 001	179	05 020240 001	185	05 022043 001	204	05 022616 001	203
05 020080 001	179	05 020241 001	183	05 022044 001	204	05 022630 001	203
05 020081 001	179	05 020259 001	181	05 022045 001	204	05 022631 001	203
05 020082 001	179	05 020260 001	181	05 022046 001	204	05 022632 001	203
05 020090 001	180	05 020261 001	181	05 022047 001	204	05 022633 001	203
05 020091 001	180	05 020262 001	181	05 022048 001	204	05 022634 001	203
05 020092 001	180	05 020263 001	181	05 022050 001	204	05 022635 001	203
05 020093 001	180	05 020264 001	180	05 022052 001	204	05 022636 001	203
05 020099 001	187	05 020302 001	183	05 022054 001	204	05 022637 001	203
05 020100 001	187	05 020310 001	189	05 022056 001	204	05 022638 001	203
05 020101 001	188	05 020311 001	189	05 022058 001	204	05 022639 001	195
05 020102 001	188	05 020312 001	189	05 022060 001	204	05 022640 001	195
05 020103 001	187	05 020313 001	189	05 022062 001	204	05 022641 001	195
05 020104 001	188	05 020314 001	189	05 022063 001	204	05 022651 001	203
05 020110 001	188	05 020500 001	181	05 022064 001	204	05 022652 001	203
05 020129 001	58	05 020501 001	181	05 022066 001	204	05 022653 001	203
05 020131 001	59	05 020502 001	181	05 022067 001	204	05 022654 001	203
05 020132 001	61	05 020503 001	181	05 022068 001	204	05 022655 001	203
05 020133 001	59	05 020504 001	181	05 022070 001	204	05 022656 001	203
05 020134 001	61	05 020505 001	181	05 022071 001	204	05 022657 001	203
05 020150 001	90	05 020506 001	181	05 022072 001	204	05 022658 001	203
05 020151 001	91	05 020507 001	181	05 022073 001	204	05 022659 001	203
05 020152 001	91	05 021005 001	205	05 022074 001	204	05 022660 001	201
05 020153 001	91	05 021010 001	205	05 022076 001	204	05 022661 001	201
05 020170 001	90	05 021015 001	205	05 022078 001	204	05 022662 001	201
05 020171 001	404	05 021020 001	205	05 022079 001	204	05 022663 001	201
05 020172 001	403	05 021025 001	205	05 022080 001	204	05 022664 001	201
05 020173 001	403	05 021030 001	205	05 022081 001	204	05 022665 001	201
05 020190 001	181	05 021035 001	205	05 022082 001	204	05 022666 001	201
05 020198 001	181	05 021040 001	205	05 022086 001	197	05 022667 001	201
05 020199 001	181	05 021045 001	205	05 022087 001	196	05 022668 001	201
05 020200 001	181	05 021050 001	205	05 022089 001	193	05 022669 001	192
05 020201 001	181	05 021055 001	205	05 022095 001	204	05 022670 001	203
05 020202 001	181	05 021060 001	205	05 022096 001	204	05 022671 001	203
05 020203 001	181	05 021065 001	205	05 022101 001	198	05 022672 001	203
05 020204 001	181	05 021070 001	205	05 022102 001	198	05 022673 001	203
05 020205 001	181	05 021075 001	205	05 022120 001	205	05 022674 001	203
05 020206 001	181	05 021080 001	205	05 022121 001	205	05 022675 001	203
05 020207 001	181	05 021085 001	205	05 022122 001	205	05 022676 001	203
05 020208 001	181	05 021090 001	205	05 022123 001	205	05 022677 001	203
05 020209 001	181	05 021095 001	205	05 022124 001	205	05 022678 001	203
05 020210 001	181	05 021406 001	197	05 022125 001	205	05 022680 001	209
05 020211 001	181	05 021600 001	205	05 022130 001	196	05 022681 001	209
05 020212 001	181	05 021605 001	205	05 022171 001	200	05 022682 001	209
05 020213 001	181	05 021610 001	205	05 022181 001	198	05 022683 001	209
05 020214 001	181	05 021615 001	205	05 022200 001	202	05 022684 001	209
05 020215 001	181	05 021620 001	205	05 022201 001	202	05 022685 001	209
05 020216 001	181	05 021625 001	205	05 022202 001	202	05 022686 001	209

Koodinro	Sivu	Koodinro	Sivu	Koodinro	Sivu	Koodinro	Sivu				
05 022687	001	209	05 022854	001	202	05 023383	001	41	05 024335	001	208
05 022688	001	209	05 022855	001	202	05 023384	001	41	05 024350	001	210
05 022689	001	207	05 022856	001	202	05 023385	001	41	05 024351	001	210
05 022693	001	201	05 022857	001	202	05 023386	001	41	05 024352	001	210
05 022694	001	201	05 022858	001	202	05 023387	001	41	05 024353	001	210
05 022695	001	201	05 022860	001	195	05 023389	001	41	05 024354	001	210
05 022696	001	201	05 022905	001	15	05 023391	001	41	05 024355	001	210
05 022697	001	201	05 022910	001	15	05 023393	001	41	05 024356	001	210
05 022698	001	201	05 022920	001	15	05 023400	001	254	05 024357	001	210
05 022699	001	192	05 023105	001	14	05 023404	001	41	05 024358	001	210
05 022700	001	202	05 023107	001	14	05 023450	001	43	05 024400	001	9
05 022701	001	202	05 023110	001	14	05 023451	001	44	05 024401	001	9
05 022702	001	202	05 023115	001	14	05 023452	001	45	05 024402	001	9
05 022703	001	202	05 023120	001	14	05 023453	001	43	05 024403	001	9
05 022704	001	202	05 023125	001	14	05 023454	001	44	05 024404	001	9
05 022705	001	202	05 023130	001	14	05 023456	001	45	05 024405	001	9
05 022706	001	202	05 023330	001	39	05 023460	001	42	05 024410	001	11
05 022708	001	202	05 023332	001	39	05 023461	001	42	05 024450	001	207
05 022709	001	202	05 023334	001	40	05 023470	001	229	05 024451	001	210
05 022710	001	202	05 023338	001	40	05 023471	001	228	05 024452	001	210
05 022711	001	202	05 023339	001	40	05 024001	001	211	05 024453	001	210
05 022712	001	202	05 023340	001	40	05 024002	001	211	05 024454	001	210
05 022713	001	202	05 023342	001	40	05 024003	001	211	05 024455	001	210
05 022714	001	202	05 023343	001	40	05 024004	001	211	05 024456	001	210
05 022715	001	202	05 023344	001	40	05 024005	001	211	05 024457	001	210
05 022716	001	202	05 023346	001	40	05 024008	001	211	05 024458	001	210
05 022717	001	202	05 023347	001	40	05 024010	001	211	05 024459	001	210
05 022718	001	202	05 023348	001	40	05 024012	001	211	05 024460	001	208
05 022720	001	192	05 023350	001	40	05 024013	001	211	05 024461	001	211
05 022721	001	193	05 023351	001	40	05 024015	001	211	05 024462	001	211
05 022728	001	57	05 023352	001	40	05 024020	001	211	05 024463	001	211
05 022729	001	56	05 023353	001	40	05 024100	001	211	05 024464	001	210
05 022730	001	56	05 023354	001	40	05 024105	001	211	05 024465	001	210
05 022731	001	56	05 023355	001	40	05 024160	001	211	05 024466	001	210
05 022732	001	56	05 023356	001	40	05 024161	001	211	05 024467	001	210
05 022733	001	56	05 023357	001	40	05 024162	001	211	05 024468	001	210
05 022734	001	56	05 023358	001	40	05 024163	001	211	05 024469	001	210
05 022740	001	56	05 023359	001	40	05 024164	001	211	05 024470	001	207
05 022741	001	56	05 023360	001	40	05 024165	001	211	05 024471	001	209
05 022745	001	57	05 023361	001	40	05 024166	001	211	05 024472	001	209
05 022760	001	57	05 023362	001	40	05 024167	001	211	05 024473	001	209
05 022761	001	57	05 023363	001	40	05 024168	001	211	05 024474	001	209
05 022762	001	57	05 023364	001	40	05 024170	001	209	05 024475	001	209
05 022763	001	57	05 023365	001	40	05 024171	001	209	05 024476	001	209
05 022764	001	57	05 023366	001	40	05 024172	001	209	05 024477	001	209
05 022765	001	57	05 023367	001	40	05 024173	001	209	05 024478	001	209
05 022766	001	57	05 023368	001	40	05 024174	001	209	05 024479	001	209
05 022767	001	57	05 023369	001	40	05 024175	001	209	05 024480	001	207
05 022795	001	15	05 023370	001	40	05 024176	001	209	05 024481	001	210
05 022800	001	15	05 023371	001	40	05 024177	001	209	05 024482	001	210
05 022805	001	15	05 023372	001	40	05 024178	001	209	05 024483	001	210
05 022810	001	15	05 023373	001	40	05 024179	001	207	05 024484	001	209
05 022815	001	15	05 023374	001	40	05 024199	001	211	05 024485	001	209
05 022820	001	15	05 023375	001	40	05 024200	001	211	05 024486	001	209
05 022825	001	15	05 023376	001	40	05 024202	001	211	05 024487	001	209
05 022830	001	15	05 023377	001	40	05 024204	001	211	05 024488	001	209
05 022835	001	15	05 023378	001	40	05 024206	001	211	05 024489	001	209
05 022850	001	202	05 023379	001	40	05 024208	001	211	05 026350	001	28
05 022851	001	202	05 023380	001	40	05 024210	001	211	05 026351	001	28
05 022852	001	202	05 023381	001	41	05 024242	001	208	05 026352	001	28
05 022853	001	202	05 023382	001	41	05 024244	001	207	05 026353	001	28

Indeksi koodinumeroiden mukaan

Koodinro	Sivu	Koodinro	Sivu	Koodinro	Sivu	Koodinro	Sivu
05 026354 001	28	05 028029 001	17	05 029501 001	19	05 030416 001	49
05 026360 001	28	05 028030 001	17	05 029502 001	19	05 030417 001	49
05 026361 001	28	05 028031 001	17	05 029503 001	19	05 030418 001	49
05 026363 001	28	05 028032 001	17	05 029504 001	19	05 032001 001	6
05 026372 001	28	05 028033 001	17	05 029505 001	19	05 032002 001	6
05 026373 001	28	05 028034 001	17	05 029506 001	19	05 032003 001	6
05 026374 001	28	05 028035 001	17	05 029507 001	19	05 032004 001	6
05 026382 001	28	05 028036 001	17	05 029510 001	26	05 032005 001	6
05 027101 001	204	05 028037 001	17	05 030080 001	49	05 032006 001	6
05 027102 001	204	05 028038 001	17	05 030081 001	49	05 032007 001	6
05 027103 001	204	05 028040 001	388	05 030082 001	49	05 032020 001	6
05 027104 001	204	05 028041 001	388	05 030083 001	49	05 032021 001	6
05 027105 001	204	05 028042 001	388	05 030084 001	49	05 032022 001	6
05 027106 001	204	05 028043 001	388	05 030099 001	47	05 032023 001	6
05 027107 001	204	05 028044 001	388	05 030100 001	47	05 032030 001	7
05 027108 001	204	05 028045 001	388	05 030101 001	47	05 032031 001	7
05 027109 001	204	05 028046 001	388	05 030102 001	47	05 032032 001	7
05 027110 001	204	05 028048 001	15	05 030103 001	47	05 032033 001	7
05 027111 001	204	05 028049 001	15	05 030104 001	47	05 032050 001	7
05 027201 001	206	05 028050 001	15	05 030105 001	47	05 032051 001	7
05 027202 001	206	05 028051 001	15	05 030106 001	47	05 032052 001	7
05 027203 001	206	05 028052 001	15	05 030107 001	47	05 032053 001	7
05 027204 001	206	05 028053 001	15	05 030108 001	47	05 032054 001	7
05 027205 001	206	05 028054 001	15	05 030109 001	48	05 032055 001	7
05 027206 001	206	05 028055 001	15	05 030110 001	47	05 032056 001	7
05 027207 001	206	05 028056 001	15	05 030111 001	47	05 032057 001	7
05 027208 001	206	05 028059 001	25	05 030112 001	47	05 032058 001	7
05 027209 001	206	05 028062 001	25	05 030113 001	48	05 032060 001	7
05 027210 001	206	05 028070 001	15	05 030114 001	48	05 032061 001	7
05 027211 001	206	05 028071 001	15	05 030115 001	48	05 032063 001	8
05 027212 001	206	05 028072 001	15	05 030116 001	48	05 032070 002	7
05 027213 001	206	05 028073 001	15	05 030117 001	47	05 032071 002	7
05 027214 001	206	05 028074 001	25	05 030118 001	47	05 033404 001	29
05 027215 001	206	05 028148 001	18	05 030119 001	47	05 040001 001	254
05 027405 001	29	05 028150 001	18	05 030120 001	48	05 042605 001	337
05 027450 001	49	05 028152 001	18	05 030121 001	48	05 042655 001	337
05 027455 001	29	05 028160 001	249	05 030122 001	48	05 042665 001	337
05 027456 001	35	05 028161 001	249	05 030135 001	48	05 042670 001	336
05 027910 001	387	05 028205 001	18	05 030150 001	49	05 042671 001	336
05 027911 001	387	05 028210 001	18	05 030151 001	49	05 042672 001	336
05 027912 001	387	05 028215 001	18	05 030158 001	48	05 042673 001	336
05 027913 001	387	05 028220 001	18	05 030159 001	48	05 042674 001	336
05 027930 001	387	05 028225 001	18	05 030160 001	33	05 042680 001	336
05 027931 001	387	05 028230 001	18	05 030170 001	51	05 042705 001	337
05 027932 001	387	05 029405 001	18	05 030180 001	51	05 042715 001	337
05 027933 001	387	05 029410 001	18	05 030181 001	38	05 042750 001	337
05 027934 001	387	05 029415 001	18	05 030330 001	49	05 042755 001	337
05 027935 001	387	05 029420 001	18	05 030331 001	49	05 042760 001	337
05 027936 001	388	05 029425 001	18	05 030400 001	48	05 042765 001	337
05 028000 001	16	05 029430 001	18	05 030401 001	48	05 042768 001	337
05 028001 001	16	05 029435 001	18	05 030402 001	48	05 050005 001	103
05 028002 001	16	05 029440 001	18	05 030403 001	48	05 050205 001	335
05 028003 001	16	05 029445 001	18	05 030404 001	48	05 050210 001	335
05 028004 001	16	05 029450 001	18	05 030405 001	48	05 050215 001	335
05 028005 001	16	05 029460 001	19	05 030406 001	48	05 050220 001	335
05 028008 001	16	05 029461 001	19	05 030410 001	49	05 050510 001	335
05 028010 001	16	05 029462 001	19	05 030411 001	49	05 050650 001	335
05 028012 001	16	05 029463 001	19	05 030412 001	49	05 051005 001	250
05 028013 001	16	05 029464 001	19	05 030413 001	49	05 051010 001	21
05 028015 001	16	05 029465 001	19	05 030414 001	49	05 051011 001	22
05 028020 001	16	05 029466 001	19	05 030415 001	49	05 051012 001	20

Koodinro	Sivu	Koodinro	Sivu	Koodinro	Sivu	Koodinro	Sivu				
05 051016	001	216	05 053520	001	331	05 056472	001	356	05 057412	001	348
05 051017	001	217	05 053522	001	331	05 056473	001	355	05 057415	001	348
05 051019	001	217	05 053870	001	331	05 056474	001	355	05 057416	001	347
05 051021	001	217	05 053872	001	331	05 056478	001	356	05 057417	001	341
05 051023	001	217	05 053923	001	329	05 056490	001	165	05 057418	001	167
05 051024	001	218	05 056064	001	309	05 056491	001	165	05 057420	001	345
05 051025	001	218	05 056066	001	309	05 056500	001	282	05 057421	001	347
05 051028	001	218	05 056068	001	309	05 056505	001	282	05 057422	001	359
05 051030	001	252	05 056158	001	354	05 056507	001	282	05 057423	001	359
05 051031	001	252	05 056159	001	352	05 056510	001	282	05 057424	001	362
05 051032	001	219	05 056161	001	351	05 056515	001	282	05 057430	001	345
05 051040	001	251	05 056164	001	352	05 056520	001	282	05 057431	001	347
05 051041	001	251	05 056168	001	354	05 056525	001	282	05 057432	001	358
05 051042	001	224	05 056172	001	308	05 056535	001	282	05 057433	001	357
05 051043	001	52	05 056174	001	308	05 056605	001	281	05 057434	001	361
05 051045	001	98	05 056176	001	308	05 056610	001	281	05 057435	001	358
05 051060	001	234	05 056200	001	309	05 056625	001	281	05 057436	001	357
05 051061	001	235	05 056203	001	309	05 056653	001	215	05 057437	001	357
05 051065	001	234	05 056210	001	309	05 056662	001	282	05 057438	001	358
05 051066	001	235	05 056220	001	309	05 056680	001	312	05 057440	001	361
05 051205	001	250	05 056225	001	309	05 056681	001	312	05 057441	001	344
05 051272	001	249	05 056233	001	309	05 056682	001	312	05 057450	001	349
05 051273	001	52	05 056240	001	309	05 056683	001	312	05 057460	001	227
05 051274	001	250	05 056294	001	354	05 056684	001	312	05 057470	001	228
05 051276	001	35	05 056295	001	353	05 056685	001	312	05 057471	001	238
05 051461	001	251	05 056296	001	353	05 056686	001	312	05 057472	001	54
05 051462	001	249	05 056303	001	312	05 056687	001	312	05 057473	001	229
05 051464	001	52	05 056305	001	312	05 056700	001	290	05 057474	001	230
05 051465	001	248	05 056310	001	312	05 056702	001	290	05 057480	001	215
05 051482	001	248	05 056315	001	312	05 056704	001	290	05 057481	001	79
05 051492	001	247	05 056320	001	312	05 056710	001	291	05 057482	001	214
05 051493	001	247	05 056325	001	312	05 056712	001	291	05 057483	001	214
05 051500	001	332	05 056330	001	312	05 056714	001	291	05 057490	001	69
05 051501	001	332	05 056332	001	312	05 056720	001	291	05 057505	001	316
05 051502	001	332	05 056335	001	312	05 056722	001	291	05 057510	001	316
05 051510	001	219	05 056340	001	312	05 056724	001	291	05 057515	001	316
05 051511	001	220	05 056341	001	316	05 056805	001	292	05 057520	001	316
05 051512	001	220	05 056342	001	316	05 056810	001	292	05 057525	001	316
05 051575	001	85	05 056343	001	316	05 056812	001	292	05 057530	001	316
05 051576	001	85	05 056344	001	316	05 056815	001	292	05 057603	001	311
05 051580	001	84	05 056345	001	316	05 056820	001	292	05 057604	001	311
05 051582	001	84	05 056346	001	316	05 056825	001	292	05 057605	001	311
05 051583	001	84	05 056350	001	313	05 056835	001	292	05 057606	001	311
05 051587	001	84	05 056352	001	313	05 056910	001	292	05 057615	001	278
05 051601	001	85	05 056354	001	313	05 056915	001	292	05 057616	001	278
05 051603	001	85	05 056356	001	313	05 056925	001	292	05 057617	001	278
05 051611	001	85	05 056358	001	313	05 057113	001	226	05 057620	001	289
05 051613	001	85	05 056374	001	346	05 057114	001	226	05 057621	001	289
05 051835	001	254	05 056375	001	351	05 057115	001	352	05 057622	001	289
05 052490	001	330	05 056400	001	279	05 057122	001	349	05 057623	001	297
05 052500	001	330	05 056402	001	279	05 057150	001	323	05 057624	001	297
05 052501	001	331	05 056404	001	279	05 057151	001	323	05 057625	001	297
05 052502	001	330	05 056410	001	279	05 057152	001	323	05 057626	001	297
05 052503	001	330	05 056412	001	279	05 057153	001	323	05 057627	001	297
05 052504	001	330	05 056414	001	279	05 057160	001	323	05 057628	001	297
05 052575	001	332	05 056420	001	280	05 057161	001	323	05 057631	001	318
05 053425	001	333	05 056422	001	280	05 057162	001	323	05 057632	001	318
05 053455	001	333	05 056424	001	280	05 057163	001	323	05 057644	001	313
05 053457	001	333	05 056440	001	350	05 057225	001	310	05 057645	001	313
05 053458	001	333	05 056470	001	360	05 057235	001	310	05 057646	001	313
05 053459	001	333	05 056471	001	356	05 057240	001	310	05 057656	001	283

Indeksi koodinumeroiden mukaan

Koodinro	Sivu	Koodinro	Sivu	Koodinro	Sivu	Koodinro	Sivu
05 057657 001	283	05 059337 001	310	05 059681 001	316	05 060052 001	306
05 057661 001	293	05 059340 001	310	05 059682 001	316	05 060053 001	306
05 057662 001	293	05 059345 001	310	05 059683 001	316	05 060054 001	306
05 057664 001	302	05 059450 001	310	05 059700 001	303	05 060055 001	295
05 057665 001	302	05 059451 001	310	05 059701 001	303	05 060056 001	306
05 057666 001	302	05 059452 001	310	05 059702 001	303	05 060057 001	306
05 057667 001	302	05 059453 001	310	05 059703 001	303	05 060060 001	295
05 057671 001	319	05 059466 001	310	05 059704 001	303	05 060065 001	295
05 057672 001	319	05 059472 001	310	05 059705 001	303	05 060098 001	304
05 057675 001	328	05 059478 001	310	05 059720 001	296	05 060100 001	304
05 057676 001	328	05 059480 001	310	05 059721 001	296	05 060105 001	304
05 057680 001	340	05 059486 001	310	05 059755 001	286	05 060110 001	304
05 057682 001	341	05 059488 001	310	05 059760 001	286	05 060115 001	304
05 057683 001	341	05 059489 001	310	05 059765 001	286	05 060120 001	304
05 057684 001	341	05 059490 001	310	05 059766 001	286	05 060125 001	304
05 057688 001	341	05 059492 001	310	05 059770 001	286	05 060130 001	304
05 057690 001	340	05 059496 001	310	05 059775 001	286	05 060131 001	304
05 057691 001	342	05 059500 001	310	05 059780 001	286	05 060132 001	304
05 057692 001	342	05 059530 001	284	05 059785 001	286	05 060133 001	304
05 057693 001	342	05 059532 001	284	05 059786 001	286	05 060134 001	304
05 057695 001	342	05 059534 001	284	05 059790 001	286	05 060135 001	304
05 057697 001	340	05 059540 001	285	05 059795 001	286	05 060136 001	304
05 057705 001	288	05 059542 001	285	05 059800 001	286	05 060137 001	304
05 057710 001	288	05 059544 001	285	05 059802 001	286	05 060138 001	304
05 057715 001	288	05 059550 001	285	05 059805 001	286	05 060139 001	306
05 057720 001	288	05 059552 001	285	05 059810 001	286	05 060140 001	306
05 057750 001	283	05 059554 001	285	05 059815 001	286	05 060141 001	306
05 057751 001	280	05 059602 001	315	05 059855 001	286	05 060142 001	306
05 057752 001	278	05 059603 001	315	05 059860 001	286	05 060143 001	306
05 057760 001	293	05 059604 001	315	05 059865 001	286	05 060144 001	306
05 057761 001	291	05 059605 001	315	05 059896 001	297	05 060145 001	306
05 057762 001	291	05 059610 001	315	05 059897 001	297	05 060146 001	306
05 057763 001	289	05 059615 001	315	05 059900 001	294	05 060147 001	320
05 057770 001	301	05 059620 001	315	05 059902 001	294	05 060148 001	320
05 057772 001	297	05 059625 001	315	05 059904 001	294	05 060149 001	320
05 057773 001	301	05 059628 001	315	05 059910 001	294	05 060150 001	320
05 057775 001	297	05 059629 001	315	05 059912 001	294	05 060155 001	320
05 057776 001	297	05 059630 001	315	05 059914 001	294	05 060160 001	320
05 057777 001	300	05 059631 001	315	05 059920 001	295	05 060165 001	320
05 057778 001	300	05 059632 001	315	05 059922 001	295	05 060170 001	320
05 057790 001	318	05 059633 001	315	05 059924 001	295	05 060175 001	320
05 057900 001	350	05 059634 001	315	05 060005 001	295	05 060180 001	320
05 057908 001	350	05 059635 001	315	05 060010 001	295	05 060182 001	320
05 058005 001	296	05 059636 001	315	05 060015 001	295	05 060184 001	320
05 058010 001	296	05 059637 001	315	05 060027 001	296	05 060185 001	304
05 058015 001	296	05 059640 001	317	05 060029 001	296	05 060186 001	304
05 058020 001	296	05 059641 001	317	05 060030 001	296	05 060187 001	304
05 059293 001	222	05 059642 001	317	05 060031 001	296	05 060188 001	304
05 059294 001	224	05 059643 001	317	05 060033 001	296	05 060189 001	304
05 059295 001	223	05 059644 001	317	05 060035 001	296	05 060190 001	304
05 059297 001	225	05 059645 001	317	05 060036 001	296	05 060191 001	304
05 059298 001	221	05 059660 001	315	05 060037 001	296	05 060192 001	304
05 059299 001	221	05 059661 001	315	05 060038 001	296	05 060193 001	304
05 059305 001	310	05 059662 001	315	05 060041 001	296	05 060194 001	304
05 059307 001	310	05 059663 001	315	05 060043 001	296	05 060195 001	304
05 059310 001	310	05 059664 001	315	05 060045 001	296	05 060196 001	304
05 059315 001	310	05 059665 001	315	05 060047 001	296	05 060197 001	304
05 059320 001	310	05 059666 001	315	05 060048 001	306	05 060198 001	304
05 059325 001	310	05 059667 001	315	05 060049 001	306	05 060199 001	304
05 059330 001	310	05 059668 001	315	05 060050 001	306	05 060200 001	304
05 059335 001	310	05 059680 001	316	05 060051 001	306	05 060201 001	304

Koodinro	Sivu	Koodinro	Sivu	Koodinro	Sivu	Koodinro	Sivu				
05 060202	001	304	05 060507	001	303	05 066312	001	300	05 066664	001	322
05 060210	001	324	05 060508	001	303	05 066313	001	300	05 066666	001	322
05 060215	001	324	05 060509	001	303	05 066315	001	300	05 066668	001	322
05 060220	001	324	05 060510	001	303	05 066320	001	300	05 066670	001	322
05 060225	001	324	05 060511	001	303	05 066325	001	300	05 066672	001	322
05 060230	001	324	05 064155	001	305	05 066330	001	300	05 066674	001	322
05 060235	001	324	05 064170	001	305	05 066335	001	300	05 066676	001	322
05 060237	001	324	05 064175	001	305	05 066394	001	318	05 066678	001	322
05 060238	001	324	05 065081	001	288	05 066395	001	319	05 066680	001	322
05 060240	001	324	05 065096	001	296	05 066396	001	318	05 066682	001	322
05 060255	001	324	05 065110	001	288	05 066400	001	319	05 066683	001	322
05 060260	001	324	05 065112	001	288	05 066405	001	319	05 066684	001	322
05 060265	001	324	05 065114	001	288	05 066410	001	319	05 066685	001	322
05 060272	001	323	05 065129	001	296	05 066415	001	319	05 066686	001	322
05 060274	001	323	05 065197	001	288	05 066420	001	319	05 066687	001	322
05 060276	001	323	05 066081	001	302	05 066455	001	301	05 066688	001	321
05 060278	001	323	05 066082	001	302	05 066460	001	301	05 066690	001	321
05 060280	001	323	05 066083	001	302	05 066465	001	301	05 066692	001	321
05 060281	001	323	05 066100	001	299	05 066485	001	300	05 066694	001	321
05 060282	001	323	05 066102	001	299	05 066486	001	300	05 066696	001	321
05 060283	001	323	05 066104	001	299	05 066487	001	300	05 066758	001	322
05 060284	001	323	05 066106	001	299	05 066488	001	300	05 066760	001	322
05 060286	001	323	05 066108	001	299	05 066489	001	300	05 066762	001	322
05 060288	001	323	05 066110	001	299	05 066490	001	300	05 066764	001	322
05 060290	001	323	05 066120	001	299	05 066491	001	300	05 066766	001	322
05 060296	001	321	05 066122	001	299	05 066492	001	300	05 066768	001	322
05 060297	001	321	05 066124	001	299	05 066493	001	300	05 066785	001	322
05 060298	001	321	05 066126	001	299	05 066494	001	300	05 066786	001	322
05 060300	001	321	05 066128	001	299	05 066495	001	300	05 066787	001	322
05 060301	001	321	05 066130	001	299	05 066496	001	300	05 066788	001	322
05 060302	001	321	05 066140	001	299	05 066497	001	305	05 066850	001	322
05 060303	001	321	05 066141	001	299	05 066498	001	305	05 066851	001	322
05 060304	001	321	05 066142	001	299	05 066499	001	305	05 066852	001	322
05 060400	001	323	05 066143	001	299	05 066500	001	305	05 066853	001	322
05 060401	001	323	05 066144	001	299	05 066505	001	305	05 066854	001	322
05 060402	001	323	05 066145	001	299	05 066510	001	305	05 066900	001	305
05 060403	001	323	05 066150	001	322	05 066515	001	305	05 066901	001	305
05 060404	001	323	05 066155	001	322	05 066520	001	305	05 066902	001	305
05 060405	001	323	05 066160	001	322	05 066525	001	305	05 066905	001	305
05 060406	001	323	05 066165	001	322	05 066530	001	305	05 066910	001	305
05 060407	001	323	05 066170	001	322	05 066618	001	321	05 066915	001	305
05 060408	001	323	05 066272	001	307	05 066619	001	321	05 066920	001	305
05 060409	001	323	05 066274	001	307	05 066620	001	321	05 066925	001	305
05 060410	001	323	05 066276	001	307	05 066622	001	321	05 066941	001	305
05 060411	001	323	05 066278	001	307	05 066624	001	321	05 066950	001	305
05 060412	001	323	05 066279	001	307	05 066626	001	321	05 071010	001	278
05 060420	001	324	05 066280	001	307	05 066628	001	321	05 071011	001	278
05 060421	001	324	05 066282	001	307	05 066630	001	321	05 071012	001	278
05 060422	001	324	05 066284	001	307	05 066632	001	321	05 071020	001	290
05 060423	001	324	05 066286	001	307	05 066633	001	321	05 071021	001	290
05 060424	001	324	05 066287	001	307	05 066634	001	321	05 071022	001	290
05 060425	001	324	05 066288	001	307	05 066635	001	321	05 071030	001	298
05 060426	001	324	05 066290	001	307	05 066638	001	321	05 071032	001	298
05 060427	001	324	05 066300	001	300	05 066640	001	321	05 071033	001	298
05 060428	001	324	05 066301	001	300	05 066642	001	321	05 071034	001	298
05 060429	001	324	05 066302	001	300	05 066644	001	321	05 071035	001	298
05 060430	001	324	05 066303	001	300	05 066646	001	321	05 071037	001	298
05 060431	001	324	05 066304	001	300	05 066654	001	322	05 071038	001	298
05 060432	001	324	05 066305	001	300	05 066656	001	322	05 071070	001	311
05 060505	001	303	05 066308	001	300	05 066660	001	322	05 071071	001	311
05 060506	001	303	05 066310	001	300	05 066662	001	322	05 071072	001	311

Indeksi koodinumeroiden mukaan

Koodinro	Sivu	Koodinro	Sivu	Koodinro	Sivu	Koodinro	Sivu
05 071073 001	311	05 072408 001	301	05 073283 001	176	05 073500 001	324
05 071074 001	311	05 072409 001	301	05 073284 001	176	05 073501 001	324
05 071075 001	311	05 072411 001	301	05 073285 001	176	05 073502 001	324
05 071076 001	311	05 072412 001	301	05 073286 001	176	05 073503 001	324
05 071077 001	311	05 072441 001	283	05 073287 001	176	05 073504 001	324
05 071080 001	309	05 072443 001	293	05 073290 001	178	05 073505 001	324
05 071081 001	284	05 072444 001	293	05 073295 001	179	05 073506 001	324
05 071082 001	284	05 072446 001	301	05 073304 001	282	05 073507 001	324
05 071083 001	284	05 072447 001	301	05 073305 001	282	05 073508 001	324
05 071084 001	294	05 072448 001	301	05 073306 001	282	05 073509 001	324
05 071085 001	294	05 072449 001	301	05 073307 001	282	05 073510 001	324
05 071086 001	294	05 072451 001	301	05 073308 001	293	05 073511 001	330
05 071089 001	306	05 072452 001	301	05 073309 001	293	05 073520 001	287
05 071090 001	306	05 073050 001	313	05 073310 001	293	05 073521 001	287
05 071091 001	306	05 073051 001	313	05 073311 001	293	05 073522 001	287
05 071092 001	306	05 073052 001	313	05 073313 001	300	05 073523 001	296
05 071094 001	306	05 073053 001	313	05 073314 001	300	05 073524 001	296
05 071097 001	320	05 073054 001	313	05 073315 001	300	05 073525 001	296
05 071098 001	320	05 073055 001	313	05 073316 001	300	05 073526 001	304
05 071099 001	320	05 073056 001	315	05 073317 001	300	05 073527 001	304
05 071100 001	329	05 073057 001	315	05 073318 001	331	05 073528 001	304
05 071101 001	314	05 073058 001	315	05 073323 001	282	05 073529 001	304
05 071102 001	314	05 073059 001	315	05 073324 001	282	05 073530 001	304
05 071103 001	314	05 073060 001	315	05 073325 001	282	05 073531 001	304
05 071104 001	314	05 073061 001	315	05 073326 001	282	05 073540 001	249
05 071105 001	314	05 073064 001	306	05 073332 001	279	05 073541 001	248
05 071106 001	314	05 073065 001	306	05 073333 001	279	05 073544 001	193
05 071107 001	314	05 073066 001	306	05 073334 001	279	05 073593 001	194
05 071108 001	314	05 073070 001	307	05 073335 001	279	05 073594 001	197
05 071109 001	343	05 073071 001	307	05 073336 001	291	05 073596 001	197
05 071110 001	343	05 073072 001	307	05 073337 001	291	05 073598 001	208
05 071116 001	222	05 073073 001	307	05 073338 001	291	05 073599 001	208
05 071117 001	223	05 073074 001	319	05 073339 001	291	05 073610 001	279
05 071222 001	323	05 073075 001	319	05 073340 001	300	05 073611 001	279
05 071223 001	323	05 073076 001	320	05 073342 001	313	05 073613 001	290
05 071224 001	323	05 073077 001	320	05 073344 001	313	05 073614 001	290
05 071225 001	323	05 073200 001	335	05 073346 001	300	05 073615 001	290
05 071228 001	323	05 073201 001	317	05 073357 001	333	05 073616 001	329
05 072014 001	419	05 073202 001	317	05 073370 001	292	05 073620 001	298
05 072017 001	419	05 073210 001	334	05 073371 001	292	05 073621 001	298
05 072050 001	309	05 073220 001	166	05 073372 001	292	05 073622 001	298
05 072055 001	309	05 073230 001	172	05 073373 001	292	05 073623 001	298
05 072057 001	309	05 073240 001	220	05 073375 001	300	05 073625 001	298
05 072059 001	309	05 073241 001	220	05 073376 001	300	05 073630 001	343
05 072061 001	309	05 073260 001	98	05 073380 001	293	05 073631 001	367
05 072063 001	309	05 073261 001	116	05 073391 001	196	05 073634 001	343
05 072065 001	309	05 073262 001	138	05 073401 001	332	05 073635 001	355
05 072070 001	282	05 073268 001	176	05 073404 001	354	05 073637 001	356
05 072072 001	282	05 073270 001	176	05 073406 001	353	05 073638 001	355
05 072074 001	282	05 073271 001	176	05 073410 001	351	05 073639 001	360
05 072080 001	292	05 073272 001	176	05 073416 001	352	05 073640 001	163
05 072082 001	292	05 073273 001	176	05 073418 001	346	05 073641 001	359
05 072084 001	292	05 073274 001	176	05 073419 001	348	05 073645 001	167
05 072400 001	282	05 073275 001	176	05 073420 001	329	05 073660 001	253
05 072401 001	282	05 073276 001	176	05 073421 001	330	05 073661 002	253
05 072402 001	282	05 073277 001	176	05 073470 001	304	05 073665 001	252
05 072403 001	293	05 073278 001	176	05 073471 001	304	05 073670 001	54
05 072404 001	293	05 073279 001	176	05 073472 001	304	05 073671 001	53
05 072405 001	293	05 073280 001	176	05 073473 001	304	05 073675 001	36
05 072406 001	301	05 073281 001	176	05 073474 001	304	05 073676 001	37
05 072407 001	301	05 073282 001	176	05 073495 001	325	05 073677 001	37

Koodinro	Sivu	Koodinro	Sivu	Koodinro	Sivu	Koodinro	Sivu				
05 073680	001	30	05 074734	001	374	05 075657	001	399	05 078653	001	412
05 073681	001	30	05 074738	001	372	05 075670	001	401	05 078654	001	412
05 073720	001	304	05 074739	001	373	05 075670	010	401	05 078655	001	412
05 073721	001	304	05 074745	001	373	05 075671	001	401	05 078656	001	412
05 073722	001	304	05 074746	001	372	05 075671	010	401	05 078657	001	412
05 073723	001	304	05 074750	001	77	05 075672	001	402	05 078658	001	412
05 073724	001	304	05 074752	001	77	05 075672	010	402	05 078660	001	412
05 073890	001	342	05 074757	001	77	05 075673	001	402	05 078661	001	412
05 073904	001	311	05 074770	001	370	05 075673	010	402	05 078662	001	412
05 073905	001	311	05 074772	001	370	05 075680	001	394	05 078663	001	412
05 073906	001	311	05 074774	001	370	05 075681	001	394	05 078664	001	412
05 073916	001	278	05 074780	001	374	05 075800	001	416	05 078666	001	413
05 073917	001	278	05 074782	001	374	05 075801	001	416	05 078667	001	413
05 073921	001	289	05 074784	001	374	05 075810	001	385	05 078670	001	405
05 073922	001	289	05 074786	001	374	05 075815	001	386	05 078671	001	405
05 073924	001	297	05 074788	001	374	05 075830	001	417	05 078672	001	405
05 073925	001	297	05 074790	001	375	05 075831	001	417	05 078673	001	405
05 073926	001	297	05 074790	010	380	05 075832	001	418	05 078674	001	405
05 073927	001	297	05 074792	001	375	05 075840	001	385	05 078675	001	405
05 073931	001	318	05 074792	010	380	05 075850	001	387	05 078676	001	405
05 073932	001	318	05 074794	001	375	05 075851	001	386	05 078677	001	405
05 073944	001	314	05 074794	010	380	05 078200	001	409	05 078678	001	405
05 073945	001	314	05 074800	001	379	05 078205	001	410	05 078679	001	405
05 073946	001	314	05 074800	010	383	05 078210	001	410	05 078680	001	405
05 073956	001	284	05 074802	001	374	05 078345	001	410	05 078681	001	405
05 073957	001	284	05 074804	001	374	05 078600	001	404	05 078682	001	405
05 073961	001	294	05 074810	001	379	05 078601	001	404	05 078683	001	405
05 073962	001	294	05 074810	010	383	05 078602	001	404	05 078684	001	405
05 073964	001	302	05 074820	001	378	05 078603	001	404	05 078685	001	405
05 073965	001	302	05 074820	010	384	05 078604	001	404	05 078686	001	405
05 073966	001	302	05 074822	001	378	05 078605	001	404	05 078687	001	405
05 073967	001	302	05 074822	010	384	05 078606	001	404	05 078690	001	407
05 073971	001	320	05 074824	001	378	05 078607	001	404	05 078691	001	407
05 073972	001	320	05 074824	010	384	05 078608	001	404	05 078692	001	407
05 073980	001	341	05 074826	001	378	05 078609	001	404	05 078693	001	407
05 073984	001	55	05 074826	010	384	05 078610	001	404	05 078694	001	407
05 073990	001	328	05 074828	001	378	05 078611	001	404	05 078695	001	407
05 074700	001	370	05 074828	010	384	05 078612	001	404	05 078696	001	407
05 074701	001	370	05 074840	001	377	05 078620	001	406	05 078697	001	407
05 074702	001	370	05 074840	010	383	05 078621	001	406	05 078698	001	407
05 074705	001	370	05 074842	001	377	05 078622	001	406	05 078699	001	407
05 074710	001	370	05 074842	010	383	05 078623	001	406	05 078700	001	407
05 074711	001	370	05 075604	001	389	05 078624	001	406	05 078701	001	407
05 074712	001	370	05 075605	001	389	05 078625	001	406	05 078702	001	407
05 074715	001	375	05 075610	001	392	05 078626	001	406	05 078703	001	407
05 074715	010	380	05 075611	001	392	05 078627	001	406	05 078704	001	407
05 074716	001	375	05 075620	001	392	05 078628	001	406	05 078705	001	407
05 074716	010	380	05 075621	001	393	05 078629	001	406	05 078706	001	415
05 074717	001	376	05 075622	001	393	05 078630	001	406	05 078707	001	409
05 074717	010	381	05 075623	001	395	05 078631	001	406	05 078708	001	409
05 074720	001	376	05 075624	001	395	05 078632	001	406	05 078709	001	415
05 074720	010	381	05 075625	001	396	05 078633	001	406	05 078710	001	411
05 074721	001	377	05 075626	001	396	05 078635	001	408	05 078711	001	415
05 074721	010	382	05 075630	001	395	05 078636	001	408	05 078714	001	413
05 074722	001	376	05 075631	001	397	05 078637	001	408	05 078715	001	413
05 074722	010	381	05 075651	001	397	05 078640	001	411	05 078716	001	413
05 074728	001	376	05 075652	001	397	05 078641	001	411	05 078717	001	413
05 074728	010	381	05 075653	001	398	05 078642	001	412	05 078720	001	414
05 074730	001	374	05 075654	001	398	05 078650	001	412	05 078721	001	414
05 074731	001	374	05 075655	001	398	05 078651	001	412	05 100000	001	58
05 074733	001	374	05 075656	001	399	05 078652	001	412	05 100001	001	58

Indeksi koodinumeroiden mukaan

Koodinro	Sivu	Koodinro	Sivu	Koodinro	Sivu	Koodinro	Sivu
05 10002 001	58	05 104622 001	365	05 117992 001	32	05 118109 001	35
05 10003 001	58	05 104630 001	363	05 117993 001	32	05 118110 001	35
05 10004 001	58	05 104631 001	363	05 117994 001	32	05 118112 001	35
05 100011 001	59	05 104632 001	363	05 117995 001	32	05 118114 001	35
05 100012 001	59	05 104633 001	363	05 117997 001	32	05 118116 001	35
05 100015 001	59	05 104634 001	363	05 118000 001	32	05 118118 001	35
05 100016 001	59	05 104635 001	363	05 118002 001	32	05 118120 001	35
05 100019 001	60	05 104640 001	364	05 118003 001	32	05 118122 001	35
05 100020 001	60	05 104641 001	364	05 118004 001	32	05 118124 001	35
05 100021 001	60	05 104642 001	364	05 118005 001	32	05 118126 001	35
05 100022 001	60	05 104643 001	364	05 118006 001	32	05 118128 001	35
05 100024 001	61	05 104644 001	364	05 118007 001	32	05 118130 001	35
05 100025 001	61	05 104645 001	364	05 118008 001	32	05 118132 001	35
05 100026 001	61	05 104650 001	364	05 118010 001	32	05 118134 001	35
05 100030 001	12	05 104651 001	364	05 118012 001	32	05 118135 001	35
05 100031 001	12	05 104652 001	365	05 118014 001	32	05 118136 001	35
05 100042 001	12	05 104653 001	366	05 118017 001	32	05 118137 001	35
05 100043 001	12	05 104654 001	363	05 118019 001	33	05 118145 001	34
05 100044 001	12	05 104655 001	363	05 118020 001	33	05 118150 001	38
05 100050 001	13	05 104660 001	363	05 118022 001	33	05 118152 001	38
05 100051 001	13	05 104661 001	363	05 118023 001	33	05 118154 001	39
05 100052 001	13	05 104662 001	363	05 118024 001	33	05 118156 001	39
05 100055 001	14	05 104663 001	363	05 118026 001	33	05 118158 001	39
05 100056 001	14	05 104664 001	363	05 118030 001	32	05 118180 001	33
05 100057 001	14	05 104665 001	363	05 118032 001	32	05 118181 001	33
05 100060 001	16	05 104666 001	362	05 118035 001	33	05 118182 001	33
05 100061 001	16	05 104667 001	362	05 118036 001	33	05 118183 001	33
05 100062 001	16	05 104668 001	362	05 118037 001	33	05 118184 001	33
05 100063 001	16	05 104669 001	362	05 118039 001	33	05 118185 001	33
05 100064 001	16	05 104670 001	362	05 118040 001	33	05 118186 001	33
05 100070 001	17	05 104671 001	362	05 118042 001	33	05 130002 001	334
05 100071 001	17	05 104672 001	362	05 118044 001	33	05 130003 001	334
05 100072 001	17	05 105622 001	23	05 118046 001	33	05 130110 001	390
05 100075 001	9	05 105630 001	21	05 118048 001	33	05 133150 001	205
05 100076 001	9	05 105631 001	62	05 118050 001	33	05 133151 001	205
05 100077 001	9	05 105650 001	23	05 118052 001	33	05 133152 001	205
05 100080 001	9	05 105656 001	23	05 118054 001	33	05 133153 001	205
05 100081 001	9	05 110000 001	11	05 118060 001	34	05 133154 001	205
05 100082 001	9	05 110001 001	11	05 118062 001	34	05 133155 001	205
05 100085 001	8	05 110002 001	11	05 118064 001	34	05 133156 001	205
05 100086 001	8	05 110003 001	11	05 118066 001	34	05 133157 001	205
05 100087 001	8	05 110004 001	11	05 118068 001	34	05 133158 001	205
05 100100 001	62	05 110005 001	11	05 118070 001	34	05 133163 001	197
05 104600 001	365	05 110006 001	11	05 118072 001	34	05 133164 001	194
05 104601 001	365	05 110007 001	11	05 118074 001	34	05 133165 001	194
05 104602 001	365	05 110008 001	11	05 118075 001	34	05 133180 001	200
05 104603 001	365	05 110010 001	12	05 118076 001	34	05 133285 001	10
05 104604 001	365	05 110011 001	12	05 118078 001	34	05 133355 001	65
05 104605 001	365	05 110104 001	12	05 118080 001	34	05 133356 001	64
05 104610 001	365	05 110105 001	12	05 118082 001	34	05 133862 001	160
05 104611 001	365	05 117680 001	17	05 118089 001	34	05 134000 001	36
05 104612 001	365	05 117681 001	17	05 118090 001	34	05 134001 001	29
05 104613 001	365	05 117682 001	17	05 118092 001	34	05 134002 001	29
05 104614 001	365	05 117683 001	17	05 118094 001	34	05 134011 001	272
05 104615 001	365	05 117684 001	17	05 118096 001	34	05 134013 001	245
05 104616 001	365	05 117685 001	17	05 118098 001	34	05 134015 001	246
05 104617 001	365	05 117686 001	17	05 118100 001	34	05 134019 001	50
05 104618 001	365	05 117687 001	17	05 118102 001	34	05 134021 001	366
05 104619 001	365	05 117691 001	17	05 118103 001	34	05 134025 001	273
05 104620 001	365	05 117990 001	32	05 118106 001	34	05 134200 001	351
05 104621 001	365	05 117991 001	32	05 118108 001	35	05 134275 001	26

Koodinro	Sivu	Koodinro	Sivu	Koodinro	Sivu	Koodinro	Sivu
05 134370 001	285	05 134704 001	308	05 135121 001	307	05 136039 001	30
05 134371 001	285	05 134705 001	308	05 135140 001	300	05 136042 001	246
05 134372 001	285	05 134706 001	308	05 135141 001	300	05 136043 001	371
05 134373 001	285	05 134707 001	308	05 135142 001	300	05 136070 001	45
05 134374 001	299	05 134720 001	308	05 135143 001	300	05 136071 001	274
05 134375 001	299	05 134722 001	308	05 135200 001	304	05 136072 001	230
05 134376 001	299	05 134723 001	308	05 135201 001	304	05 136073 001	418
05 134377 001	299	05 134732 001	308	05 135202 001	304	05 136074 001	154
05 134378 001	299	05 134740 001	304	05 135204 001	304	05 136075 001	219
05 134379 001	299	05 134800 001	320	05 135205 001	304	05 136076 001	400
05 134380 001	286	05 134801 001	320	05 135220 001	305	05 136301 001	315
05 134381 001	286	05 134802 001	320	05 135221 001	305	05 136302 001	315
05 134382 001	286	05 134805 001	320	05 135222 001	305	05 136303 001	315
05 134384 001	295	05 134806 001	320	05 135224 001	325	05 136304 001	315
05 134385 001	295	05 134807 001	320	05 135225 001	325	05 136305 001	287
05 134386 001	295	05 134905 001	282	05 135230 001	307	05 136306 001	287
05 134397 001	333	05 134906 001	285	05 135231 001	307	05 136307 001	287
05 134398 001	333	05 134907 001	285	05 135232 001	307	05 136308 001	296
05 134399 001	335	05 134910 001	285	05 135233 001	307	05 136309 001	296
05 134480 001	332	05 134911 001	285	05 135234 001	307	05 136310 001	296
05 134491 001	221	05 134913 001	285	05 135235 001	307	05 136311 001	304
05 134605 001	288	05 134914 001	285	05 135264 001	310	05 136312 001	304
05 134609 001	307	05 134915 001	285	05 135265 001	310	05 136313 001	304
05 134654 001	308	05 134919 001	280	05 135266 001	310	05 136314 001	304
05 134655 001	308	05 134920 001	280	05 135267 001	310	05 136315 001	304
05 134656 001	308	05 134921 001	280	05 135268 001	316	05 136316 001	304
05 134657 001	308	05 134929 001	285	05 135269 001	316	05 136385 001	345
05 134658 001	308	05 134930 001	285	05 135270 001	288	05 136390 001	359
05 134664 001	307	05 134931 001	285	05 135271 001	288	05 136391 001	360
05 134665 001	307	05 134932 001	285	05 135272 001	288	05 136392 001	347
05 134667 001	307	05 135003 001	292	05 135273 001	288	05 136393 001	362
05 134668 001	307	05 135005 001	281	05 135276 001	288	05 136400 001	161
05 134669 001	307	05 135008 001	280	05 135277 001	288	05 136413 001	189
05 134670 001	307	05 135009 001	281	05 135280 001	289	05 136414 001	29
05 134671 001	307	05 135017 001	292	05 135281 001	289	05 136420 001	111
05 134672 001	307	05 135040 001	283	05 135284 001	289	05 136421 001	135
05 134673 001	307	05 135041 001	283	05 135285 001	289	05 136422 001	162
05 134674 001	307	05 135060 001	312	05 135311 001	27	05 136424 001	46
05 134675 001	307	05 135068 001	312	05 135530 001	287	05 136425 001	46
05 134676 001	307	05 135069 001	312	05 135531 001	287	05 136426 001	47
05 134677 001	307	05 135070 001	312	05 135532 001	287	05 136700 001	30
05 134678 001	307	05 135071 001	312	05 135810 001	353	05 138070 001	15
05 134679 001	307	05 135072 001	312	05 135870 001	241	05 138250 001	26
05 134680 001	307	05 135073 001	312	05 135871 001	241	05 138257 001	16
05 134681 001	307	05 135074 001	312	05 135903 001	325	05 138258 001	16
05 134682 001	307	05 135075 001	312	05 135904 001	325	05 138259 001	16
05 134683 001	307	05 135076 001	312	05 135918 001	164	05 138260 001	16
05 134684 001	307	05 135077 001	312	05 135926 001	240	05 138261 001	16
05 134685 001	307	05 135078 001	312	05 135927 001	244	05 138262 001	16
05 134686 001	307	05 135079 001	312	05 135928 001	243	05 138263 001	16
05 134687 001	307	05 135090 001	315	05 135938 001	38	05 138264 001	16
05 134688 001	307	05 135091 001	315	05 135939 001	242	05 138265 001	16
05 134690 001	307	05 135092 001	315	05 135942 001	215	05 138266 001	16
05 134691 001	307	05 135093 001	315	05 135949 001	96	05 138268 001	16
05 134695 001	307	05 135094 001	315	05 135961 001	64	05 138269 001	16
05 134698 001	308	05 135095 001	315	05 135973 001	53	05 138270 001	16
05 134699 001	308	05 135096 001	315	05 136000 001	334	05 140310 001	255
05 134700 001	308	05 135097 001	315	05 136001 001	335	05 150101 001	259
05 134701 001	308	05 135098 001	315	05 136002 001	335	05 150102 001	260
05 134702 001	308	05 135099 001	315	05 136011 001	367	05 150103 001	260
05 134703 001	308	05 135120 001	307	05 136026 001	245	05 150104 001	261

Indeksi koodinumeroiden mukaan

Koodinro	Sivu	Koodinro	Sivu	Koodinro	Sivu	Koodinro	Sivu
05 150110 001	261	05 160983 001	285	05 344514 001	337	05 350430 001	315
05 150111 001	262	05 200496 001	305	05 344900 001	307	05 350451 001	373
05 150112 001	262	05 200995 001	166	05 345018 001	305	05 380033 001	315
05 150113 001	263	05 203913 001	287	05 345019 001	307	05 380045 001	315
05 150120 001	263	05 203914 001	287	05 345026 001	305	05 380046 001	315
05 150121 001	264	05 204126 001	308	05 345028 001	305	05 380047 001	315
05 150122 001	264	05 221110 001	322	05 345032 001	305	05 380048 001	315
05 150130 001	258	05 223161 001	24	05 345035 001	305	05 380049 001	315
05 150140 001	265	05 259135 001	308	05 345047 001	304	05 380050 001	315
05 150150 001	265	05 300004 001	51	05 345056 001	305	05 380124 001	316
05 150180 001	266	05 308428 001	304	05 345281 001	35	05 380125 001	316
05 150181 001	266	05 311517 001	334	05 345282 001	35	05 380126 001	316
05 150182 001	267	05 319835 001	304	05 345284 001	34	05 380127 001	316
05 150183 001	267	05 320430 001	307	05 345285 001	34	05 380128 001	316
05 160785 001	97	05 320540 001	24	05 345290 001	33	05 380129 001	316
05 160821 001	308	05 323780 001	287	05 345350 001	305	05 380130 001	316
05 160830 001	304	05 323781 001	287	05 345351 001	305	05 380131 001	316
05 160885 001	315	05 324901 001	321	05 345352 001	305	05 380161 001	285
05 160895 001	288	05 326310 001	307	05 346281 001	281	05 380200 001	287
05 160896 001	286	05 328448 001	304	05 346286 001	287	05 380201 001	287
05 160899 001	286	05 332600 001	304	05 346288 001	315	05 380202 001	287
05 160901 001	288	05 332606 001	307	05 346293 001	163	05 480172 001	281
05 160908 001	288	05 332607 001	305	05 347100 001	333	05 480222 001	292
05 160917 001	307	05 332609 001	305	05 347106 001	22	05 670446 001	275
05 160924 001	333	05 332610 001	305	05 347153 001	346	05 670447 001	275
05 160956 001	307	05 340245 001	318	05 347735 002	24	05 670448 001	275
05 160976 001	333	05 340330 001	12	05 347736 002	24		
05 160977 001	333	05 344511 001	337	05 347743 001	14		
05 160979 001	333	05 344512 001	337	05 347777 001	64		
05 160981 001	333	05 344513 001	337	05 347778 001	25		

Indeksi tuotenumeroiden mukaan

Tuotenumeroiden	Sivu	Tuotenumeroiden	Sivu	Tuotenumeroiden	Sivu
68	255	335 Stubby	19	781/5 Set 1	336
80	254	335/350/355/3	24	784 A/1	337
80 RA	251	335/350/355/4	24	784 B	337
81	255	335/350/355/6	23	784 C	337
82	255	335/350/367/7	24	800 S	233
83	255	338	18	800/1 BDC	308
84	255	338/2	26	800/1 BTZ	309
85	255	350 PH	13	800/1 TZ	309
86	255	350 SB	13	800/1 Z	309
87	255	350 PH Stubby	20	800/2 Z	310
88/1	253	350 SK	13	800/4 Z	310
91	254	352	15	800/9 C	310
95 Vario	254	354	14	809/1 ESD Stubby	55
100	420	355 PZ	14	810/1 Vario	250
100 L	421	355 SB	14	811/1 ESD Stubby	55
100 S	420	355 SK	13	811/1 Stubby	250
101	420	355 Stubby	20	812/1 Vario	250
101 L	421	367 TORX®	16	813	250
102	420	367 TORX® SB	16	813 R	249
102 L	421	367/6 TORX®	25	813 R ESD	52
160 i VDE	58	367 TORX® Stubby	20	816 R	249
160 i VDE SB	58	367 TORX® HF	15	816 R SB	249
160 i/6 Rack	63	367/4 TORX® HF	25	816 R ESD	52
160 i/7 Rack	63	367/6 TORX® HF	25	816 RA	251
160 i/162 i/167 i/9	65	367/7 TORX® HF	24	817 R	248
160 i/165 i/7 Rack	63	367 TORX® B0	16	817 R SB	248
160 i/168 i/6 Rack	64	367/6 TORX® B0	26	817 VDE	78
160 iS VDE	58	367 TORX PLUS®	17	826 T Kraftform Turbo	215
160 iS/7	64	368	17	827 T Kraftform Turbo	79
160 iSS	58	368 SB	17	830	254
160 iSS/7	64	368 Stubby	20	837 i RA	69
162 i VDE PH	59	391	18	838 RA S	247
162 i VDE PH SB	59	391/3	27	838 RA-R M	247
162 i PH/S VDE	60	392	249	840 S	233
162 i PH/S VDE SB	60	393 S	249	840/1 BTZ	312
162 iS PH VDE	59	395	18	840/1 IMP DC DIY	311
162 iSS PH VDE	59	395 H0	19	840/1 IMP DC SB	311
162 iS PH/S VDE	60	395 H0/3	26	840/1 Z	312
165 i PZ VDE	59	395 H0/7 SM	26	840/1 Z SB	313
165 i PZ VDE SB	59	400 Hex	388	840/2 Z	316
165 iS PZ VDE	60	400 i Hex	91	840/4 IMP DC DIY	313
165 i PZ/S VDE	60	400 TX	388	840/4 IMP DC SB	314
165 i PZ/S VDE SB	60	410 i VDE B	86	840/4 Z	315
165 iS PZ/S VDE	61	411 A RA	42	840/4 Z SB	315
165 iS PZ/S VDE # 1 + 2	65	416 R	41	840/9 C	316
165 iSS PZ/S VDE	61	416 RA	42	840/1 Z B0	316
167 i TORX® VDE	61	454	39	840/4 Z B0	317
167 i/6 TORX® VDE	64	454 HF	40	842/1 Z	313
168 i VDE	61	454 Imperial	40	842/4	316
168 i VDE SB	61	454 Imperial HF	40	843	362
190 i VDE	62	454/5 HF SHK Set 1	45	844	362
247	62	454/7 HF Set 1	43	844/7	363
247 SB	62	454/7 HF Set 2	43	845	363
300 Hex	387	454/10 HF Set Imperial 1	44	845/8	363
300 IP	388	454/10 HF Set Imperial 2	44	846 HSS	363
300 TX	387, 388	467 TORX® HF	40	846/8	364
334	12	467/7 TORX® HF Set 1	45	847 HSS	364
334 SB	12	467/7 TORX® HF Set 2	45	847/7 HSS	364
334/6	23	495	41	848 HSS	365
334/355/6 Rack	23	712	254	848/851/867/19	365
334/368/6	25	780 A	337	849 HSS	365
334 SK	12	780 B	337	849/855/867/18	366
334 SK/6	22	780 C	337	851 S	232
334/355 SK/6	23	781 A	336	851/1 A	280
335	11	781 B	336	851/1 BDC	279
335 SB	12	781 C	336	851/1 BDC SB	279

Indeksi tuotenumeroiden mukaan

Tuotenumeroiden	Sivu	Tuotenumeroiden	Sivu	Tuotenumeroiden	Sivu
851/1 BTH	279	855/4 TZ	295	870/4/7 Set A SB	335
851/1 BTZ	280	855/4 TZ SB	295	870/7	335
851/1 IMP DC DIY	278	855/4 Z	296	870/14	335
851/1 IMP DC SB	278	855/4 Z SB	296	871/1 DC TORQ-SET® Mplus	321
851/1 J	283	855/11	296	871/4 DC TORQ-SET® Mplus	321
851/1 RDC	280	855/12	296	871/1 TORQ-SET® Mplus	321
851/1 RH	281	855/4 PZ/S	297	871/2 TORQ-SET® Mplus	322
851/1 RZ	281	857/1 Z	323	871/4 TORQ-SET® Mplus	322
851/1 RZ SB	281	857/4 Z	323	872/9	322
851/1 TH	281	860/1 XZN	322	875/1 TRI-WING®	322
851/1 TiN	281	867 S TORX®	232	875/4 TRI-WING®	322
851/1 TZ	282	867/1 IMP DC TORX® DIY	297	879/4	325
851/1 TZ SB	282	867/1 IMP DC TORX® SB	297	881/4/1 SB	334
851/1 Z	282	867/1 TORX®	300	887/4 RR	330
851/1 Z SB	282	867/1 TORX® SB	300	887/4 RR SB	330
851/1 Z DIY	282	867/1 TORX® BDC	299	888/4/1 K	330
851/1 Z DIY 100	283	867/1 TORX® BDC SB	299	889/4 R	330
851/2 Z	288	867/1 TORX® BTZ	299	889/4/1	330
851/4 A	285	867/1 TORX® DIY	301	889/4/1 F	331
851/4 BDC	284	867/1 TORX® DIY 100	301	889/4/1 K	330
851/4 BTH	285	867/1 TORX® HF	299	889/4/1 K SB	330
851/4 BTZ	285	867/4 TORX® HF	303	890/4/1	332
851/4 IMP DC DIY	283	867/1 TZ TORX®	300	893/4/1 K	332
851/4 IMP DC SB	284	867/1 ZA TORX®	302	893/4/1 K SB	332
851/4 J	287	867/2 Z TORX®	305	894/4/1	331
851/4 R	286	867/4 IMP DC TORX® DIY	302	894/4/1 K	331
851/4 RH	285	867/4 IMP DC TORX® SB	302	895/4/1	331
851/4 TH	286	867/4 Z TORX®	304	895/4/1 K	331
851/4 TZ	286	867/4 Z TORX® SB	304	895/4/1 K SB	331
851/4 TZ SB	286	867/4 TORX® KK	303	896/4/1 SB	334
851/4 Z	286	867/9 C TORX®	305	897/4 IMP R	328
851/4 Z SB	287	867/12 TORX®	305	897/4 Impaktor	328
851/9 C	288	867/15 TORX®	305	897/4 Impaktor R	328
851/11	288	867/1 Z TORX® BO	305	897/4 R	329
851/12	288	867/1 Z TORX® BO SB	306	897/4 R SB	329
851/16	288	867/1 Z TORX® W	301	898/4	332
851/21 J	289	867/1 IP TORX PLUS®	307	898/9	332
851/4 PH/S	296	867/4 IP TORX PLUS®	307	898/21	332
853/1 TZ ACR®	282	867/9 C IP TORX PLUS®	307	899/14/1 SB	333
853/4 ACR®	287	867/1 IPR TORX PLUS®	308	899/3/1	333
853/4 ACR® Harpoon	288	867/4 IPR TORX PLUS®	308	899/4/1	333
853/4 ACR® SL	287	867/4 Z TORX® BO	306	899/4/1 SB	333
855 S	232	867/4 Z TORX® BO SB	307	899/4/1 S	333
855/1 BDC	290	868 S	233	917 SPH	9
855/1 BDC SB	291	868/1 IMP DC DIY	318	917 SPH SB	9
855/1 BTH	291	868/1 IMP DC SB	318	917 SPHS	9
855/1 BTZ	291	868/1 V	318	918 SPZ	9
855/1 IMP DC DIY	289	868/1 Z	319	918 SPZ SB	9
855/1 IMP DC SB	289	868/1 Z SB	319	921	232
855/1 RZ	292	868/4	320	932 A	8
855/1 TH	292	868/4 SB	320	932 A SB	8
855/1 TH SB	292	868/4 BTZ	320	932 AS	8
855/1 TiN	292	868/4 IMP DC DIY	319	932/6	10
855/1 TZ	292	868/4 IMP DC SB	320	932 S/6	10
855/1 Z	292	868/4 V	321	932/918/6	10
855/1 Z DIY	293	869/4	323	950	205
855/1 Z DIY 100	293	869/4 M	324	950 BM	206
855/1 Z SB	293	869/4 M SB	324	950 L	205
855/2 Z	296	869/4 M SB Set A	325	950 L HF	205
855/4 BDC	294	869/9	325	950 PKL	204
855/4 BTH	294	870/1	334	950 PKL Imperial	204
855/4 BTZ	295	870/2	335	950 PKL BM	204
855/4 IMP DC DIY	293	870/4	335	950 PKLS	204
855/4 IMP DC SB	294	870/4 SB	335	950 PKS	205
855/4 TH	295	870/4 A	334	950 SPKL Multicolour	203

Tuotenumero	Sivu	Tuotenumero	Sivu	Tuotenumero	Sivu
950 SPKL Multicolour Imperial	203	1428	29	33855/4 PZ	294
950 SPKL HF Multicolour	202	1429	35	3867/1 TS TORX®	298
950 SPKS Multicolour	203	1430 ESD	374	3867/1 TS TORX® SB	298
950 SPKS Multicolour Imperial	203	1440/1442	30	3867/4 TORX® BO	306
950/7 Hex-Plus 1	198	1441	30	3868/4	320
950/7 Hex-Plus Magnet 1	198	1460 ESD	379, 383	3869/4	323
950/7 Hex-Plus Multicolour Magnet 1	196	1529 ESD	49	3888/4/1 K	329
950/9 Hex-Plus 1	196	1550 PH ESD Micro	47	3888/4/1 K SB	329
950/9 Hex-Plus 1 SB	196	1550/6 ESD Micro	51	3950 PKL	202
950/9 Hex-Plus 2	196	1550 PH S ESD Micro	48	3950 PKL Imperial	202
950/9 Hex-Plus 3	197	1555 ESD PZ Micro	48	3950 SPKL Multicolour	201
950/9 Hex-Plus 4	197	1567 ESD TORX® Micro	48	3950 SPKL Multicolour Imperial	202
950/9 Hex-Plus 5	197	1567 ESD TORX® HF Micro	48	3950 SPKL Multicolour HF	201
950/9 Hex-Plus 6	197	1567 ESD TORX® BO Micro	48	3950/9 Hex-Plus Stainless 1	192
950/9 Hex-Plus 6 SB	197	1567 ESD TORX PLUS® IPR Micro	48	3950/9 Hex-Plus Stainless 1 SB	193
950/9 Hex-Plus 7	197	1569 ESD Micro	49	3950/9 Hex-Plus Imperial Stainless 1	193
950/9 Hex-Plus 8	198	1572 ESD Micro	49	3950/9 Hex-Plus Multicolour Stainless 1	192
950/9 Hex-Plus Imperial 1	200	1573 ESD Micro	49	3950/9 Hex-Plus Multicolour Imperial	
950/9 Hex-Plus Imperial 1 SB	200	1578 A ESD Micro	47	Stainless 1	195
950/9 Hex-Plus Multicolour 1	193	1578 A/6 ESD Micro	51	3950/9 Hex-Plus Multicolour HF	
950/9 Hex-Plus Multicolour 1 SB	194	2035 Micro	32	Stainless 1	192
950/9 Hex-Plus Multicolour 2	194	2035/6 A Micro	38	3967 SXL HF TORX® Multicolour	209
950/9 Hex-Plus Multicolour 3	194	2035/6 B Micro	38	3967/9 TX SXL Multicolour HF	
950/9 Hex-Plus Multicolour HF 1	193	2050 Micro	33	Stainless 1	207
950/9 Hex-Plus Multicolour Imperial 1	195	2050/6 Micro	38	6000 Joker	176
950/9 Hex-Plus Multicolour Imperial 2	195	2052 Micro	34	6000 Joker Imperial	176
950/9 Hex-Plus Multicolour Imperial 3	195	2052/6 Micro	39	6000 Joker 4 Set 1	178
950/9 L Hex-Plus HF 1	196	2054 Micro	34	6000 Joker 4 Imperial Set 1	179
950/13 Hex-Plus Imperial 1	199	2055 Micro	32	6000 Joker 8 Imperial Set 1	178
950/13 Hex-Plus Imperial 1 SB	199	2067 TORX® Micro	33	6000 Joker 11 Set 1	178
967 TORX®	211	2067 TORX® HF	33	6000/6002 Joker 6 Set 1	178
967 L TORX® HF	211	2067 TORX® BO Micro	33	6001 Joker Switch	179
967 PKL TORX®	211	2067/6 TORX® BO Micro	39	6001 Joker Switch Imperial	179
967 PKXL TORX®	210	2067 TORX PLUS® IPR Micro	33	6001 Joker Switch 4 Set 1	180
967 SL TORX® HF	209	2069 Micro	35	6001 Joker Switch 4 Imperial Set 1	180
967 SPKXL TORX® Multicolour	209	2069/6 Micro	39	6001 Joker Switch 8 Imperial Set 1	180
967 SXL HF TORX® Multicolour	209	2072 Micro	34	6001 Joker Switch 11 Set 1	180
967 SXL TORX® Multicolour	210	2090	419	6002 Joker Double	181
967 XL TORX®	211	2090/17	419	6003 Joker	181
967 XL HF TORX®	210	3160 i VDE	56	6003 Joker Imperial	181
967/9 TX 1	208	3160 i/7 Rack	57	6003 Joker 4 Set 1	185
967/9 TX 1 SB	208	3162 i VDE	56	6003 Joker 4 Imperial Set 1	186
967/9 TX HF 1	207	3165 i VDE	56	6003 Joker 5 Set 1	183
967/9 TX Multicolour HF 1	207	3165 i/6 Rack	57	6003 Joker 5 Imperial Set 1	185
967/9 TX XL 1	208	3167 i VDE TORX®	57	6003 Joker 8 Imperial Set 1	183
967/9 TX XL HF 1	207	3167 i/7 Rack	57	6003 Joker 11 Set 1	183
967/9 TX XL Multicolour 1	207	3334	6	6003 Joker 15 Set 1	183
967/9 TX XL Multicolour HF 1	207	3334/6	7	6003 Joker 22 Set 1	182
967 SPKL TORX® BO Multicolour	210	3334/3350/3355/6	8	6003 Joker Pedal	182
967/9 TORX® BO Multicolour 1	208	3334/3355/6	7	6004 Joker L	188
967/9 TORX® BO Multicolour 1 SB	208	3335	6	6004 Joker M	187
977 TORX®	9	3350 PH	6	6004 Joker S	187
977/6 TORX®	11	3355 PZ	7	6004 Joker XL	188
1013 Kraftform Micro	35	3367	7	6004 Joker XS	187
1013 Kraftform Micro ESD	51	3368	7	6004 Joker XXL	188
1060 i VDE	84	3800/4	309	6004 Joker 4 Set 1	188
1060 i/1062 i/6 VDE	85	3816 R	248	6004 Joker VDE L	91
1060 i/1065 i/6 VDE	85	3817 VDE Stainless	66	6004 Joker VDE M	91
1062 i PH VDE	85	3840/1 TS	311	6004 Joker VDE S	91
1065 i PZ VDE	85	3840/4	314	6004 Joker VDE XS	90
1267 A TORX®	28	3851/1 TS PH	278	6004 Joker VDE 4 Set 1	90
1267 A TORX PLUS®	28	3851/1 TS PH SB	279	6005 Joker Double	189
1267 B TORX®	28	3851/4 PH	284	6005 Joker 4 Set 1	189
1267 B TORX PLUS®	28	3855/1 TS PZ	290	7400	370, 375, 376, 377, 381, 382
1427	29	3855/1 TS PZ SB	290		

Indeksi tuotenumeroiden mukaan

Tuotenumeroiden	Sivu	Tuotenumeroiden	Sivu	Tuotenumeroiden	Sivu
7400 ESD	374, 377, 378, 383, 384	8009 Zyklus Pocket Set 1	156	8780 C	161
7400 ESD Halfmoon	374, 378, 384	8009 Zyklus Pocket Set 2	157	8781 C	161
7400 VDE	77	8009 Zyklus Pocket Set 3	159	8782 C	161
7440/41	372	8009 Zyklus Pocket Set 4	159	8784 A1	111
7440/41/42	373	8009 Zyklus Pocket Imperial Set 1	156	8784 B1	134
7443/12	372	8009 Zyklus Pocket Imperial Set 2	158	8784 C2	155
7443/61/9	373	8010 B	117	8789 A	110
7445/46/47	373	8100 SA 2	96	8789 B	134
7510	385	8100 SA 4	97	8789 C	155
7510/14	385	8100 SA 6	95	8790 B Impaktor	122
7515	386	8100 SA 7	99	8790 B VDE	88
7515/7	387	8100 SA 8	100	8790 C HF 1	147
7515/16	386	8100 SA 9	95	8790 C Impaktor	142
7761	415	8100 SA 10	99	8790 C Impaktor Deep	144
7762	415	8100 SA 11	101	8790 C Impaktor Deep Set 1	144
7763	415	8100 SA 12 HF	101	8790 C Wheel Impaktor	147
7770	404	8100 SA All-In	94	8790 FA	173
7771	406	8100 SA/SC 2	97	8790 HMA	102
7772 A	408	8100 SB 2	114	8790 HMA Deep	105
7772 B	408	8100 SB 4	114	8790 HMA HF	102
7772 C	408	8100 SB 6	113	8790 HMB	122
7773 A	409	8100 SB 7	118	8790 HMB Deep	126
7773 B	410	8100 SB 8	120	8790 HMB HF	123
7773 C	410	8100 SB 9	113	8790 HMC	145
7774/1	411	8100 SB 10	119	8790 HMC Deep	148
7774/2	411	8100 SB 11	121	8790 HMC HF	145
7774/3	412	8100 SB 12	116	8794 A	111
7775	412	8100 SB 13	117	8794 B	134
7776	412	8100 SB All-in	112	8794 C	155
7779/1	413	8100 SB HF 1	121	8794 LA	110
7779/2	413	8100 SB VDE 1	86	8794 LB	134
7780	405	8100 SC 2	137	8794 LB VDE	89
7781	407	8100 SC 4	138	8794 LC	154
7782 C	409	8100 SC 6	136	8794 SA	110
7782 E	409	8100 SC 7	140	8794 SB	134
7783 C	410	8100 SC 8	141	8794 SB VDE	89
7783 E	411	8100 SC 9	137	8794 SC	155
7786	413	8100 SC 10	141	8795 A	110
7790/1	414	8100 SC 11	142	8795 B	134
7790/2	414	8700 A FL	109	8795 C	155
7880 Joker L	404	8740 A	108	8796 LA	109
7880 Joker XL	403	8740 A HF	108	8796 LB	133
7880 Joker XXL	403	8740 A HF 1	109	8796 LC	154
8000 A	98	8740 B	130	8796 SA	110
8000 A SB	98	8740 B HF	130	8796 SB	133
8000 B	115	8740 B HF 1	131	8796 SC	154
8000 B SB	116	8740 B HF Imperial 1	132	8797 C	140
8000 C	138	8740 B VDE HF	88	9100	246
8000 C SB	138	8740 C HF	152	9108/2	30
8000 E	161	8740 C HF 1	153	9200	334
8001 A SB	172	8740 C HF 2	153	9500	29
8002 C KOLOSS Set	160	8751 A	109	9506 SB	317
8002 C KOLOSS All Inclusive Set	160	8755 A	109	9507 SB	317
8003 A	100	8760 B VDE XZN	88	9514 ESD	55
8003 B	119	8767 A	106	9523	30
8003 C	141	8767 A HF	106	9524	371
8004 A	101	8767 A HF 1	107	9529 C SB	154
8004 B	121	8767 B	128	9530	400
8004 C	142	8767 B HF	128	9532	246
8005	172	8767 B HF 1	129	9600	111
8006 C	139	8767 B VDE HF	88	9601	135
8006 SC 1	139	8767 C HF	150	9602	162
8007 B VDE	87	8767 C HF 1	151	9604	46
8008 A	173	8767 C HF 2	151	9605	46
		8767 C HF 3	152	9606	47

Tuotenumero	Sivu	Tuotenumero	Sivu	Tuotenumero	Sivu
9607	123	Bicycle Set 10	184	Bit-Check 10 Universal 4	352
9608	124	Bicycle Set 11	239	Bit-Check 10 Universal 5 SB	352
9610	189	Bicycle Set 12	184	Bit-Check 10 Zyklop Mini 1	167
9611	29	Bicycle Set 13	31	Bit-Check 10 Zyklop Mini BiTorsion 1	167
9630	177	Bicycle Set 15	31	Bit-Check 12 BiTorsion 1	345
9631	177	Bicycle Set Torque 1	391	Bit-Check 12 BiTorsion 1 SB	345
9632	177	Bit-Box 15 Impaktor PH	278	Bit-Check 12 Diamond 1	347
9640	186	Bit-Box 15 Impaktor PZ	289	Bit-Check 12 Diamond 1 SB	347
9641	186	Bit-Box 15 Impaktor TX	297	Bit-Check 12 Metal 1	362
9642	186	Bit-Box 20 BTH PZ	291	Bit-Check 12 Metal 1 SB	362
9650	20	Bit-Box 20 BTZ PH	280	Bit-Check 12 Wood 1	359
9700	258	Bit-Box 20 BTZ PZ	291	Bit-Check 12 Wood 1 SB	359
9710	259	Bit-Box 20 PH	283	Bit-Check 12 Wood 2	359
9711	260	Bit-Box 20 PZ	293	Bit-Check 12 Wood 2 SB	360
9712	260	Bit-Box 20 TX	301	Bit-Check 12 Wood TX HF 1	358
9713	261	Bit-Box 20 TX HF	300	Bit-Check 12 Wood TX HF 1 SB	359
9720	261	Bit-Box 20 V Robertson	318	Bit-Check 30 BiTorsion 1	345
9721	262	Bit-Check 6 Impaktor 1	342	Bit-Check 30 Diamond 1	347
9722	262	Bit-Check 6 Impaktor 1 SB	342	Bit-Check 30 Impaktor 1	340
9723	263	Bit-Check 6 PH Impaktor 1	342	Bit-Check 30 Impaktor 2	340
9730	263	Bit-Check 6 PZ Impaktor 1	342	Bit-Check 30 Metal 1	361
9731	264	Bit-Check 6 PZ Universal 1	356	Bit-Check 30 Metal 1 SB	361
9732	264	Bit-Check 6 SHK 1 SB	367	Bit-Check 30 Stainless 1	343
9740	265	Bit-Check 6 Stainless 1	343	Bit-Check 30 TX Universal 1	350
9750	265	Bit-Check 6 TX Impaktor 1	342	Bit-Check 30 TX Universal 1 SB	350
9780	266	Bit-Check 6 TX Universal 1	356	Bit-Check 30 Universal 1	350
9781	266	Bit-Check 6 TX Universal 1 SB	356	Bit-Check 30 Wood 1	357
9782	267	Bit-Check 6 Universal 1	355	Bit-Check 30 Wood 2	358
9783	267	Bit-Check 6 Universal 1 SB	355	Bit-Check 30 Wood 2 SB	358
Belt A 1	103	Bit-Check 6 Universal 2	355	Bit-Check 30 Wood TX HF 1	357
Belt A 2	108	Bit-Check 6 Universal 2 SB	355	Bit-Check 30 Wood TX HF 1 SB	357
Belt A 3	107	Bit-Check 6 V Universal 1	356	Bit-Check 30 Zyklop Mini 1	163
Belt A 4	103	Bit-Check 6 Wood TX HF 1	360	Bit-Check 30 Zyklop Mini 2	163
Belt A Deep 1	105	Bit-Check 6 Wood TX HF 1 SB	360	Bit-Safe 43 Universal 1	349
Belt A Imperial 1	104	Bit-Check 7 Diamond 1	347	Bit-Safe 61 BiTorsion 1	344
Belt A 0/8	111	Bit-Check 7 Diamond 1 SB	348	Bit-Safe 61 Universal 1	349
Belt A 0/9	111	Bit-Check 7 Hex-Plus 1	354	Click-Torque A 5	389
Belt B 1	124	Bit-Check 7 PZ Diamond 1	348	Click-Torque A 6	389
Belt B 2	131	Bit-Check 7 PZ Universal 1	353	Click-Torque A 6 Set 1	390
Belt B 3	129	Bit-Check 7 TX Diamond 1	348	Click-Torque B 1	392
Belt B 4	125	Bit-Check 7 TX Universal 1	354	Click-Torque B 2	392
Belt B Deep 1	127	Bit-Check 7 TX Universal 1 SB	354	Click-Torque C 1	392
Belt B Imperial 1	132	Bit-Check 7 TX BO Universal 1	354	Click-Torque C 2	393
Belt B VDE 1	87	Bit-Check 7 Universal 1	353	Click-Torque C 2 Push R/L	396
Belt B VDE 0/10	89	Bit-Check 7 Universal 1 SB	353	Click-Torque C 3	393
Belt B 0/8	135	Bit-Check 7 Universal 4	353	Click-Torque C 3 Push R/L	396
Belt B 0/9	135	Bit-Check 10 BiTorsion 1	346	Click-Torque C 3 Set 1	394
Belt C 1	146	Bit-Check 10 BiTorsion 3 SB	346	Click-Torque C 3 Set 2	394
Belt C 2	153	Bit-Check 10 Drywall 1	367	Click-Torque C 4	395
Belt C 3	150	Bit-Check 10 Impaktor 1	340	Click-Torque C 5	395
Belt C Deep 1	149	Bit-Check 10 Impaktor 1 SB	341	Click-Torque E 1	395
Belt C Impaktor 1	143	Bit-Check 10 Impaktor 2	341	Click-Torque E 1 Push R/L	397
Belt C Impaktor 0/9	162	Bit-Check 10 Impaktor 3	341	Click-Torque X 1	397
Belt C 0/6	161	Bit-Check 10 Impaktor 4	341	Click-Torque X 2	397
Bicycle Big Pack 1	28	Bit-Check 10 PZ BiTorsion 2	346	Click-Torque X 3	398
Bicycle Set 1	168	Bit-Check 10 PZ Impaktor 1	341	Click-Torque X 4	398
Bicycle Set 2	225	Bit-Check 10 Stainless 1	343	Click-Torque X 5	398
Bicycle Set 3	169	Bit-Check 10 Stainless 1 SB	343	Click-Torque X 6	399
Bicycle Set 3 A	170	Bit-Check 10 TX Impaktor 1	341	Click-Torque X 7	399
Bicycle Set 4	200	Bit-Check 10 TX Universal 1	352	Click-Torque XP 1	401
Bicycle Set 5	239	Bit-Check 10 TX Universal 2	352	Click-Torque XP 2	401
Bicycle Set 6	46	Bit-Check 10 Universal 1	351	Click-Torque XP 3	402
Bicycle Set 7	115	Bit-Check 10 Universal 2	351	Click-Torque XP 4	402
Bicycle Set 8	133	Bit-Check 10 Universal 3	351	K 50	275
Bicycle Set 9	171	Bit-Check 10 Universal 3 SB	351	K 70	275

Indeksi tuotenumeroiden mukaan

Tuotenumeroiden	Sivu	Tuotenumeroiden	Sivu	Tuotenumeroiden	Sivu
K 120	275	Kraftform Kompakt Micro 20 ESD 1	53	Kraftform Kompakt VDE 65 iS	
Kraftform 2go 100	63	Kraftform Kompakt Micro 21 ESD 1	53	Take it easy	81
Kraftform 2go 300	22	Kraftform Kompakt Pistol RA	252	Kraftform Kompakt VDE 65 iS	
Kraftform Big Pack 100 VDE	62	Kraftform Kompakt Pistol RA 4	252	Take it easy SB	81
Kraftform Big Pack 300	21	Kraftform Kompakt SH 1	244	Kraftform Kompakt VDE 65 i PZ/S	
Kraftform Big Pack 900	10	Kraftform Kompakt SH 2	245	Take it easy	81
Kraftform Kompakt 10	215	Kraftform Kompakt Stubby 1	238	Kraftform Kompakt VDE 65 iS PZ/S	
Kraftform Kompakt 12	215	Kraftform Kompakt Stubby ESD 1	54	Take it easy	82
Kraftform Kompakt 20	217	Kraftform Kompakt Stubby Magazin 1	237	Kraftform Kompakt VDE 65 iS PZ/S	
Kraftform Kompakt 20 A	217	Kraftform Kompakt Stubby Magazin 2	237	Take it easy SB	82
Kraftform Kompakt 20 Tool Finder 1	216	Kraftform Kompakt Stubby Magazin 3	237	Kraftform Kompakt VDE 67 i Take it easy	82
Kraftform Kompakt 20 Tool Finder 2	217	Kraftform Kompakt Stubby Magazin 4	237	Kraftform Kompakt VDE 67 i TORX®	
Kraftform Kompakt 22	217	Kraftform Kompakt Stubby Magazin 5	237	Take it easy SB	82
Kraftform Kompakt 25	218	Kraftform Kompakt Stubby Magazin RA 1	236	Kraftform Kompakt VDE 67 iS Take it easy	83
Kraftform Kompakt 26	218	Kraftform Kompakt Stubby Magazin RA 2	236	Kraftform Kompakt VDE 68 i Take it easy	83
Kraftform Kompakt 27 Set 1	219	Kraftform Kompakt Stubby Magazin RA 3	236	Kraftform Kompakt VDE 68 iS Take it easy	83
Kraftform Kompakt 27 Set 2	220	Kraftform Kompakt Stubby Magazin RA 4	236	Kraftform Kompakt VDE 3060 i	
Kraftform Kompakt 27 Imperial Set 1	220	Kraftform Kompakt Turbo 1	214	Take it easy SB	67
Kraftform Kompakt 27 RA 1 SB	253	Kraftform Kompakt Turbo Imperial 1	214	Kraftform Kompakt VDE 3060 iS	
Kraftform Kompakt 27 RA 2 SB	253	Kraftform Kompakt Turbo i 1 Tool Finder	78	Take it easy SB	67
Kraftform Kompakt 27 XL SHK 1	219	Kraftform Kompakt Turbo i Imperial 1		Kraftform Kompakt VDE 3062 iS	
Kraftform Kompakt 27 XL Universal 1	218	Tool Finder	79	Take it easy SB	67
Kraftform Kompakt 27 XL Universal Imperial Set 1	219	Kraftform Kompakt Vario RA	252	Kraftform Kompakt VDE 3065 iS PZ	
Kraftform Kompakt 28	221	Kraftform Kompakt VDE 7 extra slim 1		Take it easy SB	68
Kraftform Kompakt 28 Imperial 1	220	Tool Finder	76	Kraftform Kompakt VDE 3065 iS PZ/S	
Kraftform Kompakt 28 SB	220	Kraftform Kompakt VDE 7 Imperial 1		Take it easy SB	68
Kraftform Kompakt 40	221	Tool Finder	77	Kraftform Kompakt VDE 3067 i TORX®	
Kraftform Kompakt 41	221	Kraftform Kompakt VDE 7 Universal 1		Take it easy SB	69
Kraftform Kompakt 60	223	Tool Finder	77	Kraftform Kompakt VDE 3067 iS TORX®	
Kraftform Kompakt 60 Imperial	224	Kraftform Kompakt VDE 7 Universal 2		Take it easy SB	68
Kraftform Kompakt 60 ESD	52	Tool Finder	77	Kraftform Kompakt VDE Big Pack 1	72
Kraftform Kompakt 60 KK	224	Kraftform Kompakt VDE 16 Torque		Kraftform Kompakt VDE Stainless 17	
Kraftform Kompakt 60 RA	251	1,2-3,0 Nm extra slim 1 Tool Finder	71	extra slim 1 Tool Finder	65
Kraftform Kompakt 60 RA Imperial	251	Kraftform Kompakt VDE 15 Torque		Kraftform Kompakt VDE Stainless 8	
Kraftform Kompakt 60 Stainless	222	1,2-3,0 Nm extra slim 1 Tool Finder	71	extra slim 1 Tool Finder	66
Kraftform Kompakt 60 Stainless Imperial	223	Kraftform Kompakt VDE 16 extra slim 1		Kraftform Kompakt W 1	240
Kraftform Kompakt 60 Torque	222	Tool Finder	75	Kraftform Kompakt W 2	241
Kraftform Kompakt 62	225	Kraftform Kompakt VDE 16 Universal 1		Kraftform Kompakt W Imperial 1	241
Kraftform Kompakt 70 Universal	226	Tool Finder	76	Kraftform Kompakt Zyklus MS1	
Kraftform Kompakt 71 Security	226	Kraftform Kompakt VDE 17 extra slim 1		Metal/Speed 1/4"	96
Kraftform Kompakt 96 VK 6,3	84	Tool Finder	74	Kraftform Kompakt Zyklus	98
Kraftform Kompakt 97 VK 8,1	84	Kraftform Kompakt VDE 17 RA 1	70	Kraftform Kompakt Zyklus Mini 2	164
Kraftform Kompakt 98 DK	84	Kraftform Kompakt VDE 17 RA Imperial 1	70	Kraftform Micro 12 Electronics 1	37
Kraftform Kompakt 99 FL	84	Kraftform Kompakt VDE 17 Universal 1		Kraftform Micro 12 Universal 1	36
Kraftform Kompakt 100	227	Tool Finder	75	Kraftform Micro Big Pack 1	36
Kraftform Kompakt 400	228	Kraftform Kompakt VDE 18 Universal 1		Kraftform Micro ESD Big Pack 1	50
Kraftform Kompakt 400 RA Set 1	228	Tool Finder	73	Kraftform XXL	21
Kraftform Kompakt 400 RA Set 2	229	Kraftform Kompakt VDE 18 Imperial 1		Kraftform XXL 2	22
Kraftform Kompakt 400 RA Imperial Set 1	229	Tool Finder	73	Kraftform XXL 3	22
Kraftform Kompakt 400 RA Imperial Set 2	230	Kraftform Kompakt VDE 18 Universal 2		Magneettiliista hylsyille, A 4	104
Kraftform Kompakt 400 RA SHK Set 1	230	Tool Finder	74	Magneettiliista hylsyille, A Deep 1	106
Kraftform Kompakt 838 RA S Set 1	234	Kraftform Kompakt VDE 60 i Take it easy	79	Magneettiliista hylsyille, A Imperial 1	104
Kraftform Kompakt 838 RA S Imperial Set 1	234	Kraftform Kompakt VDE 60 i Take it easy SB	79	Magneettiliista hylsyille, B 4	125
Kraftform Kompakt 838 RA-R M Set 1	235	Kraftform Kompakt VDE 60 iS Take it easy	80	Magneettiliista hylsyille, B Deep 1	127
Kraftform Kompakt 838 RA-R M Imperial Set 1	235	Kraftform Kompakt VDE 60 iS Take it easy SB	80	Magneettiliista hylsyille, B Imperial 1	126
Kraftform Kompakt 900	231	Kraftform Kompakt VDE 62 i Take it easy	80	Magneettiliista hylsyille, C 4	151
Kraftform Kompakt 900 Imperial Set 1	231	Kraftform Kompakt VDE 62 iS Take it easy	80	Magneettiliista hylsyille, C Deep 1	149
Kraftform Kompakt F 1	245	Kraftform Kompakt VDE 62 iS Take it easy SB	80	Magneettiliista hylsyille, C Impaktor 1	143
Kraftform Kompakt H 1	242	Kraftform Kompakt VDE 62 i PH/S		Magneettiliista hylsyille, C Imperial 1	146
Kraftform Kompakt M 1	243	Take it easy	81	ME 1	103
Kraftform Kompakt Micro 11 Electronics 1	37	Kraftform Kompakt VDE 62 iS PH/S		Rack Kraftform	29
Kraftform Kompakt Micro 11 ESD 1	54	Take it easy	81	Rack Kraftform Micro	29
Kraftform Kompakt Micro 11 Universal 1	38	Kraftform Kompakt VDE 64 i Take it easy	83	Safe-Torque A 1	416
		Kraftform Kompakt VDE 64 i Take it easy SB	83	Safe-Torque A 1 Imperial Set 1	417
		Kraftform Kompakt VDE 65 i Take it easy	80	Safe-Torque A 1 Set 1	417

Tuotenumero	Sivu	Tuotenumero	Sivu	Tuotenumero	Sivu
Safe-Torque A 1 SHK Set 1	418	Tool-Check Automotive 1	166	Wera 2go 6	272
Safe-Torque A 2	416	Tool-Check PLUS	165	Wera 2go 7	272
Safe-Torque A 2 Set 1	418	Tool-Check PLUS Imperial	165	Wera 2go E 1	273
Stubby Set 1	27	Wera 2go 1	270	Wera 2go H 1	272
Stubby Set 2	27	Wera 2go 2	270	Wera 2go SHK 1	274
Stubby Set 3	27	Wera 2go 2 XL	271	Wheel Impaktor C Set 1	148
Stubby Set TX 1	27	Wera 2go 3	271	Zyklop Hybrid Set	139
T 1	366	Wera 2go 4	271		
Tool-Check 1 SB	166	Wera 2go 5	271		



Wera Werkzeuge GmbH
Korzter Straße 21-25
42349 Wuppertal



+49 / (0)202 / 40 45 - 0

E-Mail: info@wera.de



Wera Tools Ibérica, S.L.
Avda. Corts Catalanes 2, Local 5
08173 Sant Cugat del Vallès, Barcelona
☎ +34/93/72 97 - 240
E-Mail: ventas@weraspain.com



Wera Tools Finland Oy
Vanha Kaarelantie 33 A
01610 Vantaa
☎ +358 45 206 9556
E-Mail: ahokas@wera.de



Wera Outillages S.A.S.
13, rue Ampère
F - 67500 Haguenau
☎ +33 9 72 61 16 52
E-Mail: info@wera-outillages.fr



Wera Tools (UK) Ltd.
Railway View
Clay Cross
Chesterfield
S45 9FR
☎ +44 (0)1246 / 27 77 56
Fax: +44 (0)1246 / 27 33 35
E-Mail: queries@wera-tools.co.uk



Wera Tools Inc.
3325 Harvester Rd., Unit 16
Burlington, Ontario
Canada, L7N 3N2
☎ 1-800-267-55 41
E-Mail: info@weratools.com



Wera Tools Inc.
3325 Harvester Rd., Unit 16
Burlington, Ontario
Canada, L7N 3N2
☎ 1-800-267-55 41
E-Mail: info@weratools.com



NL - Noord
Frederik Koning
☎ +31 / 615 26 36 97
E-Mail: koning@wera.de

NL - Zuid
Wouter Steijvers
☎ +31 / 652 85 01 62
E-Mail: steijvers@wera.de

NL - Midden
Martijn van Houdt
☎ +31 / 611 06 35 35
E-Mail: vanhoudt@wera.de

Demovan
Vincent van Gaalen
☎ +31 / 615 44 37 19
E-Mail: vangaalen@wera.de



Wera Tools Inc.
3325 Harvester Rd., Unit 16
Burlington, Ontario
Canada, L7N 3N2
☎ 1-800-267-55 41
E-Mail: info@weratools.com



Wera Tools Australia Pty Ltd
Australia
☎ +61-435 755 123
E-Mail: mike.sack@wera.de



Wera Tools Japan G.K
2F, Eden Bldg.,
1-10-8 Kamiikebukuro, Toshima-Ku,
Tokyo, 170-0012 Japan
東京都豊島区上池袋1-10-8
エデンビル2階
☎ +81-3-3915-2555
E-Mail メール: frank.yang@wera.de

Julkaisutiedot

Oikeudet teknisiin muutoksiin pidätetään.

Tulostaminen – myös osittainen – ainoastaan Wera Werkzeuge GmbH:n antamalla kirjallisella luvalla.

Painos FI 2/2024

Käytetyt tavaramerkit:

ACR	Phillips Screw Company
ASSY	Adolf Würth GmbH & Co. KG
AW	Adolf Würth GmbH & Co. KG
HIOS	Totsu, Katsuyuki
Microstix	OSG System Products Co. Ltd.
Phillips Recess	Phillips Screw Company
Pozidriv	registered trademark for Phillips Screw Company in Canada, Mexico and in the USA; for Trifast plc in the UK
PZ	registered trademark for Phillips Screw Company in Canada, Mexico and in the USA
PZ1, PZ2, PZ3	registered trademark in the USA for Phillips Screw Company
PUK	Josef Haunstetter Sägenfabrik KG
Robertson	British Robertson S.L.U.
SDS plus	Robert Bosch GmbH
SIT	Adolf Würth GmbH & Co. KG
SPAX	Altenloh, Brinck & Co. GmbH & Co. KG
T-STAR plus	Altenloh, Brinck & Co. GmbH & Co. KG
TORQ-SET	Phillips Screw Company
TORX	Acument Intellectual Properties, LLC, Troy, Mich., US
TORX PLUS	Acument Intellectual Properties, LLC, Troy, Mich., US
TRI-WING	Phillips Screw Company
BESSEY®	BESSEY Tool GmbH & Co. KG
“KIRSCHEN“®	Wilh. Schmitt & Comp. GmbH & Co. KG
KNIPEX®	KNIPEX-Werk C. Gustav Putsch KG
COBRA®	KNIPEX-Werk C. Gustav Putsch KG
Lyra®	Johann Froescheis Lyra-Bleistift-Fabrik GmbH & Co. KG
PFERD	August Rüggeberg GmbH & Co. KG
PICARD®	Picard GmbH
RENNSTEIG	Rennsteig Werkzeuge GmbH
Stabila®	STABILA Messgeräte Gustav Ullrich GmbH

Pidätämme oikeuden tehdä muutoksia kaikkiin tässä luettelossa esitettyihin tietoihin, tuoteominaisuuksiin, vaihtoehtoihin ja malleihin koska tahansa ja ilman etukäteisilmoitusta. Emme vastaa tulostusvirheistä tai muista virheistä.



Yhteys

Wera Tools Finland Oy
Vanha Kaarelantie 33 A
01610 Vantaa

Wera Werkzeuge GmbH Germany
Korzerter Straße 21–25
D-42349 Wuppertal

Tel: +358 45 206 9556
E-Mail: ahokas@wera.de
Internet: www.wera.de

Phone: +49 (0)2 02 / 40 45-0
E-Mail: info@wera.de
Internet: www.wera.de