

# Compacte catalogus



# PRODUCTOVERZICHT

## Schroevendraaiers



Kraftform Schroevendraaier, RVS	<b>6</b>
Kraftform Plus - Serie 900	<b>8</b>
Kraftform Plus - Serie 300	<b>11</b>
Vlagsleutel	<b>28</b>
Schroef toebehoren	<b>29</b>
Kraftform Micro	<b>32</b>
Serie 400 T-greep	<b>39</b>
ESD-gereedschap	<b>47</b>

## Gereedschappen voor elektriciens



Kraftform Schroevendraaier VDE, RVS	<b>56</b>
Kraftform Plus - Serie 100 VDE	<b>58</b>
Kraftform Kompakt VDE RVS	<b>65</b>
Kraftform Kompakt VDE met ratelfunctie	<b>69</b>
Kraftform Kompakt VDE	<b>71</b>
Kraftform Kompakt Turbo i	<b>78</b>
Kraftform 1000 VDE	<b>84</b>
Schroevendraaier met T-greep	<b>86</b>
Zyklop Ratel en toebehoren voor elektriciens	<b>86</b>
Joker VDE zelfinstellende, verstelbare steeksleutel	<b>90</b>
Draaimomentgereedschappen voor elektriciens	<b>91</b>
Wera 2go E 1 gereedschapsset voor elektrotechnici	<b>273</b>

## Ratels en toebehoren



1/4" Zyklop Speed	<b>94</b>
1/4" Zyklop Metal Push	<b>99</b>
1/4" Zyklop Metal Switch	<b>100</b>
Zyklop toebehoren, 1/4"	<b>102</b>
3/8" Zyklop Speed	<b>112</b>
3/8" Zyklop Comfort	<b>116</b>
3/8" Zyklop Metal Push	<b>118</b>
3/8" Zyklop Metal Switch	<b>120</b>
Zyklop toebehoren, 3/8"	<b>122</b>
1/2" Zyklop Speed	<b>136</b>
1/2" Zyklop Hybrid	<b>139</b>
1/2" Zyklop Metal Push	<b>140</b>
1/2" Zyklop Metal Switch	<b>141</b>
Zyklop toebehoren, 1/2"	<b>142</b>
Zyklop Pocket	<b>156</b>
Koloss Ratel met Hamerfunctie, 1/2"	<b>160</b>
Zyklop Mini	<b>172</b>
Tool-Check	<b>163</b>

## Steeksleutels Joker



6000 Joker Steek- en ringratelsleutel	<b>176</b>
6001 Joker Switch Steek- en ringratelsleutel, omschakelbaar	<b>179</b>
6002 Joker dubbele steeksleutel	<b>180</b>
6003 Joker ringsteeksleutel	<b>181</b>
6004 Joker zelfinstellende, verstelbare steeksleutel	<b>187</b>
6005 Joker dubbele steeksleutel	<b>189</b>

## Stiftsleutels



Stiftsleutels voor Binnenzeskantschroeven	<b>192</b>
Stiftsleutels voor TORX® schroeven	<b>207</b>

## Kraftform Kompakt



Kraftform Kompakt Turbo	<b>214</b>
Kraftform Kompakt 10, 12	<b>215</b>
Kraftform Kompakt 20, 22, 25, 26, 27, 28	<b>216</b>
Kraftform Kompakt 40, 41	<b>221</b>
Kraftform Kompakt 60, 62	<b>222</b>
Kraftform Kompakt 70, 71	<b>226</b>
Kraftform Kompakt 100	<b>227</b>
Kraftform Kompakt 400	<b>228</b>
Kraftform Kompakt 400 RA	<b>228</b>
Kraftform Kompakt 400 RA met ratelfunctie	<b>229</b>
Kraftform Kompakt 900	<b>231</b>
Kraftform Kompakt Stubby	<b>236</b>
Kraftform Kompakt gebruikers-assortiment	<b>240</b>
Handgrepen en adapter	<b>247</b>
Kraftform Kompakt met ratelfunctie	<b>234, 251</b>
Kraftform Kompakt Vario zonder ratelfunctie	<b>253</b>

## Werkplaatswagen en schuimrubberen inzetstukken



Werkplaatswagen	<b>258</b>
Schuimrubberen inzetstukken voor werkplaatswagen	<b>259</b>

## Wera 2go



Wera 2go 1 gereedschapshouder	<b>270</b>
Wera 2go 2 gereedschapskoffer	<b>270</b>
Wera 2go 3 gereedschapsbox	<b>271</b>
Wera 2go 4 gereedschapsdraagtas	<b>271</b>
Wera 2go 5 gereedschapshouder	<b>271</b>
Wera 2go 6 draagriem	<b>272</b>
Wera 2go 7 gereedschapstoren	<b>272</b>
Wera 2go H 1 gereedschapset voor houtbewerking	<b>272</b>
Wera 2go E 1 gereedschapset voor elektrotechnici	<b>273</b>
Wera 2go SHK 1 gereedschapset voor gebruik in de sanitair- en HVAC sector	<b>274</b>
Klittenbandset	<b>275</b>

## Bits

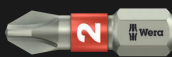

	Bits voor Phillips-schroeven	<b>278</b>
	Bits voor Pozidriv-schroeven	<b>290</b>
	Bits voor PlusMinus-schroeven (Phillips/Sleuf)	<b>296</b>
	Bits voor PlusMinus-schroeven (Pozidriv/Sleuf)	<b>297</b>
	Bits voor TORX® schroeven	<b>297</b>
	Bits voor TORX® B0 schroeven	<b>305</b>
	Bits voor TORX PLUS® schroeven	<b>307</b>
	Bits voor TORX PLUS® IPR-schroeven	<b>308</b>
	Bits voor Sleuf-schroeven, Geleidehuls	<b>308</b>
	Bits voor Binnenzeskant-schroeven	<b>311</b>
	Bits voor Binnenzeskant B0 schroeven	<b>316</b>
	Bits voor Binnenvierkant-schroeven	<b>318</b>
	Bits voor TORQ-SET® schroeven	<b>321</b>
	Bits voor TRI-WING® schroeven	<b>322</b>
	Bits voor XZN-schroeven	<b>322</b>
	Bits voor Microstix® schroeven	<b>322</b>
	Bits voor Vork-schroeven	<b>323</b>
	Dop Bits	<b>323</b>
	Bits voor draadeinden (mit Innengewinde )	<b>325</b>

## Houders en Adapters

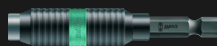

Impaktor bithouders	<b>328</b>
Rapidaptor houders	<b>329</b>
Universele houders met snelwisselfunctie	<b>331</b>
Universele houders met spanring	<b>332</b>
Universele houders met RVS-huls	<b>332</b>
Afstandshouder	<b>334</b>
Adapters en verloopstukken	<b>334</b>

## Bit-assortimenten



Bit-Checks Impaktor	<b>340</b>
Bit-Checks Stainless	<b>343</b>
Bit-Checks / Bit-Safes BiTorsion	<b>344</b>
Bit-Checks Diamond	<b>347</b>
Bit-Checks / Bit-Safes Universal	<b>349</b>
Bit-Checks Wood	<b>357</b>
Bit-Checks Metal	<b>361</b>
Bit-assortimenten voor speciale toepassingen	<b>362</b>

## Momentgereedschappen



<b>Serie 7400 Krafftform momentschroevendraaiers</b> met variabel instelbaar draaimoment	<b>370</b>
met fabrieksinstelling, vast vooringesteld meetbereik	<b>375</b>
volgens klantspecificatie binnen het vermelde meetbereik instelbaar	<b>380</b>
<b>Serie 7500 Krafftform Safe-Torque Speed momentschroevendraaiers</b>	<b>385</b>
<b>Serie Draaimoment-indicatoren</b>	<b>387</b>
<b>Serie Click-Torque</b> instelbare draaimomentsleutels met omschakelratel	<b>389</b>
instelbare draaimomentsleutel voor rechtsom en linksom vastdraaien	<b>396</b>
instelbare draaimomentsleutels voor insteekgereedschappen	<b>397</b>
draaimomentsleutels met standaardinstellingen voor insteekgereedschappen	<b>401</b>
<b>Serie Insteekgereedschappen</b>	<b>403</b>
<b>Accessoires</b>	<b>415</b>
<b>Draaimomentsleutel Safe-Torque en accessoires</b>	<b>418</b>

## Slagschroevendraaier en kunststof hamers



Slagschroevendraaier 90 Nm	<b>419</b>
Serie Kunststof hamers	<b>420</b>

## Index

TecLex	<b>422</b>
Index op artikelnummer	<b>426</b>
Index op typenummer	<b>441</b>





# Schroevendraaiers

## Kraftform Stainless - gemaakt van RVS ter voorkoming van vliegroeist

Wera RVS-gereedschap wordt van RVS geproduceerd, waarmee de ongewenste vliegroeist wordt vermeden.

Vacuüm ijsgehard voor professioneel gebruik.

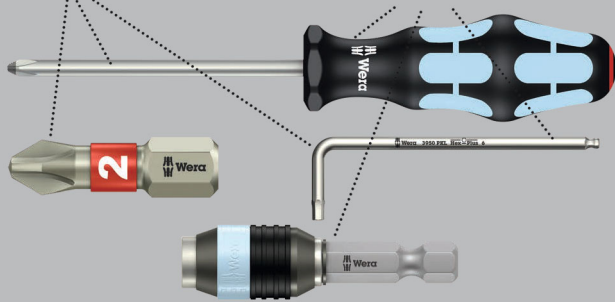

Hoogwaardige Kraftform Plus-schroevendraaier van RVS. Al het RVS gereedschap van Wera wordt vacuüm ijsgehard en beschikt daardoor over de vereiste hardheid en vastheid voor de schroefwerkzaamheden. Industrieel gebruik is zonder enige beperking mogelijk. De Lasertip-punt grijpt zich vast in de schroefkop en voorkomt wegglijden uit de schroefkop.

Meerdelige Kraftform-handgreep voor snel en veilig werken.

Met "Take it easy" toolfinder: Kleurcodering op profiel en maatcode. Zeskantige weggrolbescherming verhindert telkens weggrollen op de werkplek.

- Meercomponenten Kraftform-handgreep voor snel en ergonomisch schroeven
- Met "Take it easy" toolfinder: Kleurcodering op profiel en maatcode
- Met zeskantweggrolbescherming tegen weggrollen
- Lasertip voor meer grip in schroefkop

## Lasertip - laserbehandelde klingpunt



## 3335 Sleuf schroevendraaier, RVS



	EAN							
<b>Code</b>	4013288	mm	mm	mm	mm	mm	mm	
05032001001 <sup>1)</sup>	107329	0,5	3,0	3,0	80	81	1/8"	10
05032002001 <sup>1)</sup>	107336	0,6	3,5	3,5	100	81	9/64"	10
05032003001	107343	0,8	4,0	4,0	100	98	5/32"	10
05032004001	107350	1,0	5,5	5,5	125	98	7/32"	10

<sup>1)</sup> geen Lasertip punt

## 3334 Sleuf schroevendraaier, RVS



	EAN							
<b>Code</b>	4013288	mm	mm	mm	mm	mm	mm	
05032005001	107367	1,2	6,5	6,0	150	105	1/4"	10
05032006001	107374	1,2	8,0	7,0	175	112	5/16"	10
05032007001	107381	1,6	10,0	9,0	200	112	3/8"	5

## 3350 Kruisop-schroevendraaier Phillips, RVS



	EAN							
<b>Code</b>	4013288		mm	mm	mm	mm	mm	
05032020001 <sup>1)</sup>	107398	PH 0	60	81	3,0	2 3/8"		5
05032021001	107404	PH 1	80	98	4,5	3 1/8"		10
05032022001	107411	PH 2	100	105	6,0	4"		10
05032023001	107428	PH 3	150	112	8,0	6"		5

<sup>1)</sup> geen Lasertip punt

### 3355 Kruiskop-schroevendraaier Pozidriv, RVS



	EAN						
Code	4013288		mm	mm	mm		
05032030001 <sup>1)</sup>	107435	PZ 0	60	81	3,0	2 3/8"	5
05032031001	107442	PZ 1	80	98	4,5	3 1/8"	10
05032032001	107459	PZ 2	100	105	6,0	4"	10
05032033001	107466	PZ 3	150	112	8,0	6"	5

<sup>1)</sup>geen Lasertip punt

### 3367 TORX® Schroevendraaier, RVS



	EAN						
Code	4013288		mm	mm	mm		
05032050001	107473	TX 8	60	81	3,5	2 3/8"	10
05032051001	107480	TX 9	60	81	4,0	2 3/8"	10
05032052001	107497	TX 10	80	81	4,0	3 1/8"	10
05032053001	107503	TX 15	80	98	4,0	3 1/8"	10
05032054001	107510	TX 20	100	98	4,5	4"	10
05032055001	107527	TX 25	100	105	5,0	4"	10
05032056001	107534	TX 27	115	105	5,5	4 9/16"	10
05032057001	107541	TX 30	115	105	6,0	4 9/16"	10
05032058001	107558	TX 40	130	112	7,0	5 3/16"	10

### 3368 Schroevendraaier binnenvierkant, RVS

- RVS schroevendraaier voor binnenvierkant-schroeven
- Meercomponenten Kraftform-handgreep voor snel en ergonomisch schroeven
- Met handgreepcodering om het gereedschap gemakkelijker te vinden en te sorteren
- Met zeskantwiegrolbescherming tegen wegrollen
- RVS tegen vliegroeest

### 3368 Schroevendraaier binnenvierkant, RVS



	EAN						
Code	4013288		mm	mm	mm		
05032070002	114150	# 1	80	98	4,5	3 1/8"	10
05032071002	114167	# 2	100	105	6,0	4"	10

### 3334/6 Schroevendraaier-set, RVS + houder

- Met opbergrek voor wandmontage

### 3334/6 Schroevendraaier-set, RVS + houder



Code	EAN			
05032060001	111388			1
			<b>3350 PH</b> 1x PH 1x80; 1x PH 2x100	
			<b>3335</b> 1x 0,5x3,0x80 <sup>1)</sup> ; 1x 0,8x4,0x100; 1x 1,0x5,5x125	
			<b>3334</b> 1x 1,2x6,5x150	

<sup>1)</sup>geen Lasertip punt

### 3334/3355/6 Schroevendraaier-set, RVS + houder

- Met opbergrek voor wandmontage

### 3334/3355/6 Schroevendraaier-set, RVS + houder



Code	EAN			
05032061001	111395			1
			<b>3355 PZ</b> 1x PZ 1x80; 1x PZ 2x100	
			<b>3335</b> 1x 0,5x3,0x80 <sup>1)</sup> ; 1x 0,8x4,0x100; 1x 1,0x5,5x125	
			<b>3334</b> 1x 1,2x6,5x150	

<sup>1)</sup>geen Lasertip punt

### 3334/3350/3355/6 Schroevendraaier-set, RVS + houder

- Met opbergrek voor wandmontage

### 3334/3350/3355/6 Schroevendraaier-set, RVS + houder



Code	EAN		
05032063001	111739		1
		⊕ 3350 PH 1x PH 1x80; 1x PH 2x100	
		⊕ 3355 PZ 1x PZ 1x80; 1x PZ 2x100	
		⊖ 3335 1x 0,5x3,0x80 <sup>1)</sup>	
		⊖ 3334 1x 1,2x6,5x150	

<sup>1)</sup> geen Lasertip punt

### Wera – de schroefbeitel

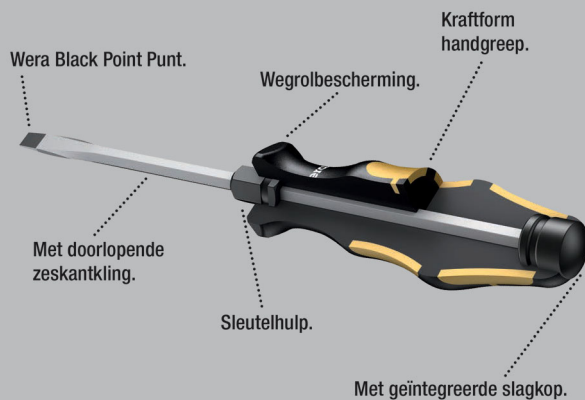

Wera schroefbeitel om te schroeven, beitelen, aanzetten en losdraaien van vastzittende schroeven. Met meervoudige Kraftform-handgreep voor snel en veilig werken. Kraftform Plus: Harde gripzones voor een hoge werksnelheid, zachte gripzones voor een hoge draaimomentoverdracht. Met doorlopende zeskant-kling van een hoogwaardig bit-materiaal, voor een verliesvrije krachtoverdracht, ook wanneer er met een hamer op wordt geslagen. Het extreem harde materiaal voorkomt splinteren of breken van de kling.

Met geïntegreerde slagkop voor een langere levensduur en een geringere kans op rondvliegende splinters. Via de geïntegreerde zeskant-sleutelhulp kunnen steek- en ringsleutels worden geplaatst om hogere draaimomenten uit te kunnen oefenen.

De Wera Black Point-punt en een uitgebreide harding garanderen een lange gebruiksduur van de punt en zorgen voor extra corrosiebescherming en een hoge pasnauwkeurigheid. Zeskantige wegrolbescherming voorkomt telkens weggrollen op de werkplek.

### 932 A Sleuf schroevendraaier



	EAN	□	□	⬡	☞	□	□	☞
Code	4013288	mm	mm	mm	mm	mm	mm	
05018260001 <sup>1)</sup>	018007	0,6	3,5	4		80	81	10
05018262001	018014	0,8	4,5	5	8	90	98	10
05018264001	018021	1,0	5,5	6	10	100	105	10
05018266001	018038	1,2	7,0	6	10	125	105	10
05018268001	018045	1,6	9,0	8	13	150	112	10
05018270001	018052	1,6	10,0	8	13	175	112	5
05018272001 <sup>2)</sup>	018069	2,0	12,0	10	16	200	117	2
05018274001 <sup>2)</sup>	018076	2,5	14,0	10	16	250	117	2

<sup>1)</sup> Geen doorlopend kling, slagkop en sleutelhulp

<sup>2)</sup> Kraftform met beveiliging tegen weggrollen, 1-component

### 932 A SB Sleuf schroevendraaier



Code	EAN	□	□	⬡	☞	□	□	☞
05100085001	181596	⊖						10
								1x 1.0x5.5x100
05100086001	181602	⊖						10
								1x 1.2x7.0x125
05100087001	181619	⊖						10
								1x 1.6x9.0x150

### 932 AS Sleuf schroevendraaier

- Met doorlopende zeskantkling, slagkap met geïntegreerd binnen-vierkant en sleutelhulp

### 932 AS Sleuf schroevendraaier



Code	EAN	□	□	⬡	☞	□	□	☞
05018300001	134486	0,8	4,5	5	8	100	98	10
05018301001	134462	1,0	5,5	6	10	113	105	10
05018302001	134455	1,2	7,0	6	10	138	105	10



### 917 SPH Phillips-Schroevendraaier



	EAN	+	mm	mm	mm	mm	mm	mm	
Code	4013288								
05017005001	017734	PH 1	5	8	80	98	3 1/8"	10	
05017010001	017741	PH 2	6	10	100	105	4"	10	
05017015001	017758	PH 3	8	13	150	112	6"	5	
05017020001	017765	PH 4	10	16	200	117	8"	2	

### 917 SPH SB Phillips-Schroevendraaier



Code	EAN	+		
05100075001	181565	+	917 SPH 1x PH 1x80	10
05100076001	181572	+	917 SPH 1x PH 2x100	10
05100077001	181589	+	917 SPH 1x PH 3x150	5

### 917 SPHS Phillips-Schroevendraaier

- Met doorlopende zeskantkling, slagkap met geïntegreerd binnen-vierkant en sleutelhulp

### 917 SPHS Phillips-Schroevendraaier



	EAN	+	mm	mm	mm	mm	mm	mm	
Code	4013288								
05017040001	134493	PH 1	5	8	90	98	3 35/64"	10	
05017041001	134448	PH 2	6	10	113	105	4 29/64"	10	

### 918 SPZ Pozidriv-Schroevendraaier



	EAN	*	mm	mm	mm	mm	mm	mm	
Code	4013288								
05017050001	017772	PZ 1	5	8	80	98	3 1/8"	10	
05017052001	017789	PZ 2	6	10	100	105	4"	10	
05017054001	017796	PZ 3	8	13	150	112	6"	5	
05017056001	017802	PZ 4	10	16	200	117	8"	2	

### 918 SPZ SB Pozidriv-Schroevendraaier



Code	EAN	*		
05100080001	181633	*	918 SPZ 1x PZ 1x80	10
05100081001	181640	*	918 SPZ 1x PZ 2x100	10
05100082001	181657	*	918 SPZ 1x PZ 3x150	5

### 977 TORX® Schroevendraaier



	EAN	*	mm	mm	mm	mm	mm	mm	
Code	4013288								
05024400001	094742	TX 15	5	8	80	98	3 1/8"	10	
05024401001	094759	TX 20	5	8	90	98	3 1/2"	10	
05024402001	094766	TX 25	6	10	100	105	4"	10	
05024403001	094773	TX 27	6	10	125	105	5"	10	
05024404001	094780	TX 30	8	13	150	112	6"	10	
05024405001	094797	TX 40	8	13	150	112	6"	10	

## Big Pack 900 Schroevendraaierset Kraffform Wera: De Schroefbeitel + houder

- Met opbergrek voor wandmontage

## Big Pack 900 Schroevendraaierset Kraffform Wera: De Schroefbeitel + houder



Code	EAN		
05133285001	4013288 176349		1
		+	<b>917 SPH</b> 1x PH 1x80; 1x PH 2x100; 1x PH 3x150
		+	<b>918 SPZ</b> 1x PZ 1x80; 1x PZ 2x100; 1x PZ 3x150
		-	<b>932 A</b> 1x 0,6x3,5x80 <sup>1)</sup> ; 1x 0,8x4,5x90; 1x 1,0x5,5x100; 1x 1,2x7,0x125; 1x 1,6x9,0x150
		+	<b>977 TORX®</b> 1x TX 20x90; 1x TX 25x100
			<b>Rack</b> 2x 190,0x50,0

<sup>1)</sup>Geen doorlopend kling, slagkop en sleutelhulp

## 932/6 Schroevendraaierset Kraffform Wera: De Schroefbeitel + houder

- Met opbergrek voor wandmontage

## 932/6 Schroevendraaierset Kraffform Wera: De Schroefbeitel + houder



Code	EAN		
05018282001	4013288 018090		1
		+	<b>917 SPH</b> 1x PH 1x80; 1x PH 2x100
		-	<b>932 A</b> 1x 0,6x3,5x80 <sup>1)</sup> ; 1x 0,8x4,5x90; 1x 1,0x5,5x100; 1x 1,2x7,0x125

<sup>1)</sup>Geen doorlopend kling, slagkop en sleutelhulp

## 932 S/6 Schroevendraaierset Kraffform Wera: De Schroefbeitel + houder

- Slagkap met geïntegreerd binnenvierkant en sleutelhulp voor overdracht van hoge draaimomenten
- Met opbergrek voor wandmontage

## 932 S/6 Schroevendraaierset Kraffform Wera: De Schroefbeitel + houder



Code	EAN		
05018283001	4013288 134479		1
		+	<b>917 SPHS</b> 1x PH 1x90; 1x PH 2x113
		-	<b>932 A</b> 1x 0,6x3,5x80 <sup>1)</sup>
		-	<b>932 AS</b> 1x 0,8x4,5x100; 1x 1,0x5,5x113; 1x 1,2x7,0x138

<sup>1)</sup>Geen doorlopend kling, slagkop en sleutelhulp

## 932/918/6 Schroevendraaierset Kraffform Wera: De Schroefbeitel + houder

- Met opbergrek voor wandmontage

## 932/918/6 Schroevendraaierset Kraffform Wera: De Schroefbeitel + houder

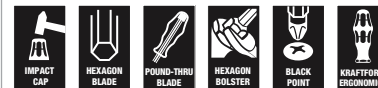

Code	EAN		
05018287001	4013288 018137		1
		+	<b>918 SPZ</b> 1x PZ 1x80; 1x PZ 2x100
		-	<b>932 A</b> 1x 0,6x3,5x80 <sup>1)</sup> ; 1x 0,8x4,5x90; 1x 1,0x5,5x100; 1x 1,2x7,0x125

<sup>1)</sup>Geen doorlopend kling, slagkop en sleutelhulp

## 977/6 TORX® Schroevendraaierset Kraffform Wera: De Schroefbeitel + houder

- Met opbergrek voor wandmontage

## 977/6 TORX® Schroevendraaierset Kraffform Wera: De Schroefbeitel + houder



Code	EAN		
05024410001	4013288 094803		1
		977 TORX® 1x TX 15x80; 1x TX 20x90; 1x TX 25x100; 1x TX 27x125; 1x TX 30x150; 1x TX 40x150	

## Kraffform - volledig naar de vorm van de hand

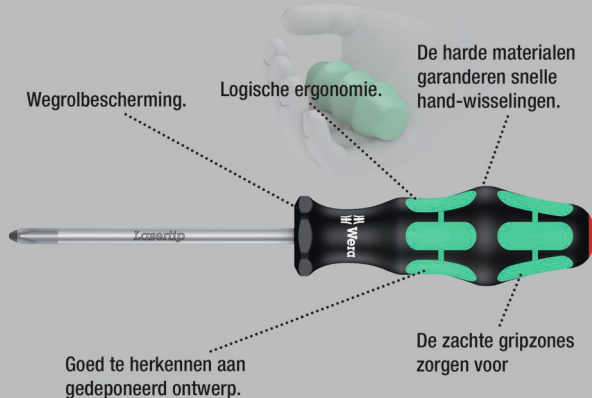

Hoogwaardige Kraffform Plus-schroevendraaier met kling voor elektriciens. Meervoudige Kraffform Plus-handgreep om prettig en ergonomisch verantwoord te kunnen werken en blaren en schuurplekken te voorkomen.

Harde gripzones voor een hoge werksnelheid, zachte gripzones voor een hoge draaimomentoverdracht. De punt van Wera Lasertip-schroevendraaiers wordt met laserstralen microscopisch fijn opgeruwd.

Dit ruwe oppervlak "bijt" zich letterlijk vast in de schroefkop. Onbedoeld wegglijden behoort zo tot het verleden.

"Take it easy"-toolfinder met kleurcodering op profiel en maatcode – voor het eenvoudig en snel vinden van het benodigde gereedschap. Zeskantige weggrolbescherming verhindert telkens weggrollen op de werkplek.

- Harde gripzones voor een hoge werksnelheid, zachte gripzones voor een hoge draaimomentoverdracht
- Met "Take it easy" toolfinder: Kleurcodering op profiel en maatcode
- Met zeskantweggrolbescherming tegen weggrollen
- Lasertip voor meer grip in schroefkop

## Lasertip - laserbehandelde klingpunt

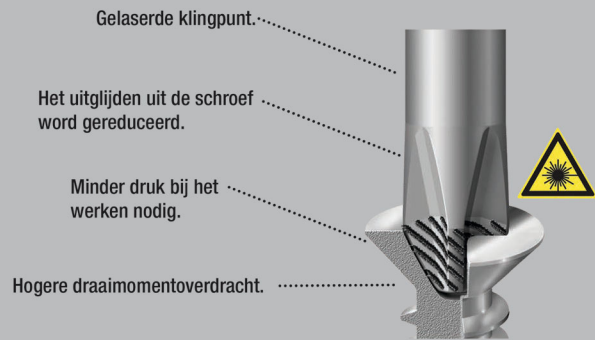

## 335 Sleuf schroevendraaier, Electriciën Kling



	EAN	↓	↓	↓	↓	∅	↓	
Code	4013288	mm	mm	mm	mm	mm		
05008006001 <sup>1)</sup>	039996	0,4	2,0	60	70	2,5	5/64"	10
05110000001 <sup>1)</sup>	003232	0,4	2,5	60	70	2,5	3/32"	10
05008007001 <sup>1)</sup>	003249	0,4	2,5	75	70	2,5	3/32"	10
05110001001 <sup>1)</sup>	003256	0,5	3,0	80	81	3,0	1/8"	10
05008008001 <sup>1)</sup>	107985	0,5	3,0	150	81	4,0	1/8"	10
05008009001 <sup>1)</sup>	107992	0,5	3,0	200	81	4,0	1/8"	5
05008015001 <sup>1)</sup>	003263	0,6	3,5	100	81	3,5	9/64"	10
05110002001 <sup>1)</sup>	003270	0,6	3,5	125	81	3,5	9/64"	10
05110003001 <sup>1)</sup>	003287	0,6	3,5	200	81	3,5	9/64"	5
05110004001	003294	0,8	4,0	100	98	4,0	5/32"	10
05110005001	003300	0,8	4,0	150	98	4,0	5/32"	10
05110006001	003317	0,8	4,0	200	98	4,0	5/32"	5
05008027001 <sup>1)</sup>	003324	0,8	4,0	300	98	4,0	5/32"	2
05110007001	003331	1,0	5,5	125	98	5,5	7/32"	10
05008055001	003348	1,0	5,5	150	98	5,5	7/32"	10
05110008001	003355	1,0	5,5	200	98	5,5	7/32"	5
05008060001 <sup>1)</sup>	003362	1,0	5,5	300	98	5,5	7/32"	2
05008061001	108005	1,2	6,0	100	105	6,0	15/64"	10

<sup>1)</sup> geen Lasertip punt

### 335 SB Sleuf schroevendraaier, Electriciën Kling



Code	EAN			
	4013288			
05100042001	181275		<b>335</b> 1x 0.6x3.5x100 <sup>1)</sup>	10
05100043001	181251		<b>335</b> 1x 0.8x4.0x100	10
05100044001	181244		<b>335</b> 1x 1.0x5.5x125	10

### 334 SK Sleuf schroevendraaier, Zeskant Sleutel Kling

- Met zeskantkling en sleutelhulp voor overdracht van hoge draaimomenten

### 334 SK Sleuf schroevendraaier, Zeskant Sleutel Kling



Code	EAN								
	4013288	mm	mm	mm	mm	mm	mm	mm	
05007670001 <sup>1)</sup>	108036	0,6	3,5	4	-	75	81	10	
05007671001	108043	0,8	4,0	4	-	90	81	10	
05007672001	108050	0,8	4,5	5	8	90	98	10	
05007673001	108067	1,0	5,5	6	10	100	98	10	
05007674001	108074	1,2	6,5	6	10	125	105	10	
05007675001	108081	1,2	7,0	6	10	125	105	10	
05007676001	108098	1,6	9,0	8	13	150	112	10	
05007677001	108104	1,6	10,0	8	13	175	112	5	

<sup>1)</sup> geen Lasertip punt

### 334 Sleuf schroevendraaier, Garage Kling



	EAN							
	4013288	mm	mm	mm	mm	mm	mm	
Code								
05007610001	003058	0,8	5,0	100	98	5,0	3/16"	10
05007620001	003065	1,0	6,0	125	105	6,0	1/4"	10
05340330001	102553	1,0	6,0	150	105	6,0	1/4"	10
05110010001	003089	1,2	6,5	150	105	6,0	1/4"	10
05007635001	003072	1,2	7,0	150	105	7,0	9/32"	10
05007621001	108012	1,2	6,5	200	105	7,0	1/4"	5
05110011001	003096	1,2	8,0	175	112	7,0	5/16"	5
05007640001	108029	1,6	8,0	175	112	7,0	5/16"	5
05110104001	003102	1,6	10,0	200	112	9,0	3/8"	5
05110105001 <sup>1)</sup>	003119	2,0	12,0	250	117	10,0	1/2"	2

<sup>1)</sup> geen Lasertip punt

### 334 SB Sleuf schroevendraaier, Garage Kling



Code	EAN			
	4013288			
05100030001	181411		<b>334</b> 1x 1.2x6.5x150	10
05100031001	181220		<b>334</b> 1x 1.2x8.0x175	5



### 355 PZ Pozidriv Schroevendraaier



Code	EAN	+	l <sup>1</sup>	l <sup>2</sup>	Ø	l <sup>3</sup>	
	4013288		mm	mm	mm		
05009305001 <sup>1)</sup>	004024	PZ 0	60	81	3,0	2 3/8"	10
05009310001	004031	PZ 1	80	98	4,5	3 1/8"	10
05009312001	004048	PZ 1	200	98	4,5	8"	2
05009313001 <sup>1)</sup>	108166	PZ 1	300	98	4,5	12"	2
05009315001	004055	PZ 2	100	105	6,0	4"	10
05009317001	004062	PZ 2	200	105	6,0	8"	2
05347743001	097040	PZ 2	250	105	6,0	10"	2
05009319001 <sup>1)</sup>	108173	PZ 2	300	105	6,0	12"	2
05009320001	004079	PZ 3	150	112	8,0	6"	5
05009325001 <sup>1)</sup>	004086	PZ 4	200	112	10,0	8"	2

<sup>1)</sup>geen Lasertip punt

### 355 PZ SB Pozidriv Schroevendraaier



Code	EAN	+		
	4013288			
05100055001	181282	+	355 PZ 1x PZ 0x60 <sup>1)</sup>	10
05100056001	181299	+	355 PZ 1x PZ 1x80	10
05100057001	181305	+	355 PZ 1x PZ 2x100	10

<sup>1)</sup>geen Lasertip punt

### Hex-Plus - zorgt ervoor dat binnenzeskant-schroeven langer meegaan

Grotere contactvlakken in de schroefkop zorgen voor lagere druk tussen schroef en gereedschap.

Beschadiging van het profiel ("doordraaien") wordt voorkomen.

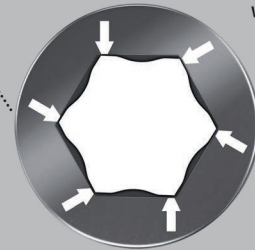

Hoogwaardige Kraftform Plus-schroevendraaier.

Meerdelige Kraftform-handgreep voor snel en veilig werken. Kraftform Plus: Harde gripzones voor een hoge werksnelheid, zachte gripzones voor een hoge draaimomentoverdracht.

Het Hex-Plus-profiel is voorzien van grotere contactvlakken met de schroefkop. De kerfwerking en daarmee de deformatie van de schroef worden hierdoor gereduceerd.

Met "Take it easy" toolfinder: Kleurcodering op profiel en maatcode. Zeskantige weglbeschermer verhindert telkens weggrollen op de werkplek.

- Zeskant-schroevendraaier Hex-Plus
- Hex-Plus zorgt ervoor dat binnenzeskant-schroeven langer meegaan

### 354 Binnenzeskant Schroevendraaier



Code	EAN	Ø	l <sup>1</sup>	l <sup>2</sup>	Ø	l <sup>3</sup>	
	4013288	mm	mm	mm	mm		
05023105001	003942	2,0	75	70	3,0	3"	5
05023107001	003959	2,5	75	81	3,0	3"	10
05023110001	003966	3,0	75	81	4,0	3"	10
05023115001	003973	4,0	75	98	5,0	3"	10
05023120001	003980	5,0	80	105	6,0	3 1/8"	10
05023125001	003997	6,0	80	105	7,0	3 1/8"	5
05023130001	004000	8,0	100	112	10,0	4"	5

### 352 Binnenzeskant Kogelkop Schroevendraaier

- Met zeskantkling en kogelkop voor veilig werken, ook in lastige montageposities

#### 352 Binnenzeskant Kogelkop Schroevendraaier



	EAN	⊘	⊘	⌞	⌞	⌞	
Code	4013288	mm	mm	mm	mm	mm	
05022795001	032577	1,5	60	70	2 3/8"		10
05022800001	003751	2,0	100	70	4"		10
05138070001	003768	2,5	100	81	4"		10
05022805001	003775	3,0	100	81	4"		10
05022810001	003782	4,0	100	98	4"		10
05022815001	003799	5,0	100	105	4"		10
05022820001	003805	6,0	125	105	5"		5
05022825001	003812	8,0	150	112	6"		5
05022830001	003829	10,0	150	112	6"		5
05022835001	003836	12,0	150	117	6"		5
05022905001	003843		5/32"	100	98	4"	5
05022910001	003850		3/16"	100	105	4"	5
05022920001	003874		1/4"	125	105	5"	5

### TORX® - Gereedschap met vasthoudfunctie

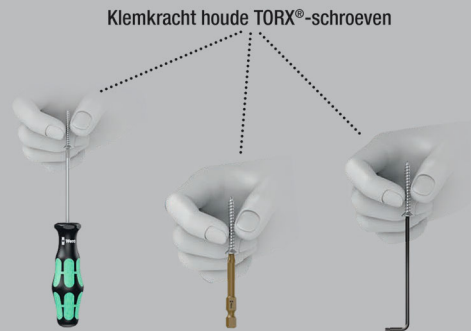

Hoogwaardige Kraftform Plus-schroevendraaier. Meerdelige Kraftform-handgreep voor snel en veilig werken.

Kraftform Plus: Harde gripzones voor een hoge werksnelheid, zachte gripzones voor een hoge draaimomentoverdracht.

Met vasthoudfunctie: Doordat aandrijfstift en schroefprofiel tegen elkaar drukken, ontstaat een klemkracht en worden schroeven veilig in het gereedschap gehouden!

Zeskantige weggrolbescherming verhindert telkens weggrollen op de werkplek. Met greepcodering om het gereedschap sneller te kunnen vinden en sorteren.

- Schroevendraaier voor binnen TORX® schroeven
- Met vasthoudfunctie voor TORX® schroeven
- Meercomponenten Kraftform-handgreep voor snel en ergonomisch schroeven
- Met handgreepcodering om het gereedschap gemakkelijker te vinden en te sorteren
- Met zeskantwegrolbescherming tegen weggrollen

### 367 TORX® HF Schroevendraaier met vasthoudfunctie



	EAN	⊛	⌞	⌞	⊘	⌞	
Code	4013288		mm	mm	mm	mm	
05028048001	106643	TX 8	60	81	3,5	2 3/8"	10
05028049001	106650	TX 9	60	81	4,0	2 3/8"	10
05028050001	100696	TX 10	80	81	4,0	3 1/8"	10
05028051001	100702	TX 15	80	98	4,0	3 1/8"	10
05028052001	100719	TX 20	100	98	4,5	4"	10
05028070001	138415	TX 20	300	98	4,5	12"	4
05028053001	100726	TX 25	100	105	5,0	4"	10
05028071001	138408	TX 25	300	105	6,0	12"	4
05028054001	100733	TX 27	115	105	5,5	4 9/16"	10
05028072001	138392	TX 27	300	105	6,0	12"	4
05028055001	100740	TX 30	115	105	6,0	4 9/16"	10
05028073001	138385	TX 30	300	105	6,0	12"	4
05028056001	100757	TX 40	130	112	7,0	5 3/16"	10

### 367 TORX® Schroevendraaier



	EAN						
Code	4013288		mm	mm	mm	"	
05028000001	025852	TX 5	60	70	3,5	2 3/8"	10
05028001001	004185	TX 6	60	70	3,5	2 3/8"	10
05028002001	004192	TX 7	60	70	3,5	2 3/8"	10
05028003001	004208	TX 8	60	81	3,5	2 3/8"	10
05028004001	004215	TX 9	60	81	4,0	2 3/8"	10
05028005001	004222	TX 10	80	81	4,0	3 1/8"	10
05028008001	004239	TX 15	80	98	4,0	3 1/8"	10
05028010001	004246	TX 20	100	98	4,5	4"	10
05028012001	004253	TX 25	100	105	5,0	4"	10
05028013001	004260	TX 27	115	105	5,5	4 9/16"	10
05028015001	004277	TX 30	115	105	6,0	4 9/16"	10
05028020001	004284	TX 40	130	112	7,0	5 1/8"	10

### 367 SB TORX® Schroevendraaier



Code	EAN			
05100060001	181350		<b>367 TORX®</b> 1x TX 10x80	10
05100061001	181367		<b>367 TORX®</b> 1x TX 15x80	10
05100062001	181374		<b>367 TORX®</b> 1x TX 20x100	10
05100063001	181381		<b>367 TORX®</b> 1x TX 25x100	10
05100064001	181398		<b>367 TORX®</b> 1x TX 30x115	10

### 367 TORX® B0 Schroevendraaier met Boring

Hoogwaardige Kraftform Plus-schroevendraaier.  
Meerdelige Kraftform-handgreep voor snel en veilig werken.

TORX® B0 schroeven hebben een schroefprofiel met uitstekende lip. Om ongeoorloofd losdraaien te voorkomen, kunnen deze schroeven niet met normaal in de handel verkrijgbaar TORX® gereedschap bediend worden. Alleen speciaal TORX® B0 gereedschap is voorzien van een boring waarin de lip valt.

De Wera Black Point-punt en een uitgebreide harding garanderen een lange gebruiksduur van de stift, extra bescherming tegen corrosie en hoge pasnauwkeurigheid.

Zeskantige wegrolbescherming verhindert telkens weggrollen op de werkplek. Met greepcodering om het gereedschap sneller te kunnen vinden en sorteren.

- Met boring in TORX® profiel om zogenaamde veiligheidsschroefverbindingen los te draaien

### 367 TORX® B0 Schroevendraaier met Boring



	EAN						
Code	4013288		mm	mm	mm	"	
05138257001	039965	TX 7	60	70	3,5	2 3/8"	5
05138258001	039972	TX 8	60	81	3,5	2 3/8"	5
05138259001	039989	TX 9	60	81	4,0	2 3/8"	5
05138260001	025869	TX 10	80	81	4,0	3 1/8"	5
05138268001	108234	TX 10	300	81	4,0	12"	5
05138261001	025876	TX 15	80	98	4,0	3 1/8"	5
05138269001	108241	TX 15	300	98	4,0	12"	2
05138262001	025883	TX 20	100	98	4,5	4"	5
05138270001	108258	TX 20	300	98	4,5	12"	2
05138263001	025890	TX 25	100	105	5,0	4"	5
05138264001	025906	TX 27	115	105	5,5	4 9/16"	5
05138265001	025913	TX 30	115	105	6,0	4 9/16"	5
05138266001	025920	TX 40	130	112	7,0	5 1/8"	5



### 367 IP TORX PLUS® Schroevendraaier

Hoogwaardige Krafform Plus schroevendraaiers van Wera. TORX PLUS® profiel: In vergelijking tot het 'normale' TORX® profiel wordt een vergroting van de 6 zijden die zorgen voor overdracht van het draaimoment tussen gereedschap en schroef verkregen middels een ellipsvormige profielopbouw in tegenstelling tot de normale ronde opbouw. Daardoor wordt de uitgeoefende kracht bij het schroeven over grotere vlakken verdeeld.

Er worden nu hogere draaimomenten overgedragen, terwijl de levensduur van schroef en gereedschap extra worden verhoogd. Meerdere Krafform-handgreep voor snel en veilig werken. Krafform Plus: Harde gripzones voor een hoge werksnelheid, zachte gripzones voor een hoge draaimomentoverdracht. De Wera Black Point-punt biedt een hoge pasnauwkeurigheid en extra bescherming tegen corrosie. Zeskantige wegrolbescherming verhindert telkens weggrollen op de werkplek. Met handgreepcodering om het gereedschap gemakkelijker te vinden en te sorteren.

### 367 IP TORX PLUS® Schroevendraaier



Code	EAN						
Code	4013288		mm	mm	mm		
05028029001	041555	5 IP	60	70	3,5	2 3/8"	5
05028030001	040091	6 IP	60	70	3,5	2 3/8"	5
05028031001	040107	7 IP	60	70	3,5	2 3/8"	5
05028032001	040114	8 IP	60	70	3,5	2 3/8"	5
05028033001	040121	9 IP	60	81	4,0	2 3/8"	5
05028034001	040138	10 IP	80	81	4,0	3 1/8"	5
05028035001	040145	15 IP	80	98	4,0	3 1/8"	5
05028036001	040152	20 IP	100	98	4,5	4"	5
05028037001	040169	25 IP	100	105	5,0	4"	5
05028038001	040176	30 IP	115	105	6,0	4 9/16"	5

### 368 Schroevendraaier voor Binnenvierkant-schroeven

Hoogwaardige Krafform Plus-schroevendraaier voor binnenvierkant-schroeven. Het kleurcoderingssysteem zorgt ervoor dat de gebruiker de juiste maat snel vindt. Met 2-componenten Krafform-handgreep voor snel en veilig werken. De Wera Black Point-punt biedt een hoge pasnauwkeurigheid en extra bescherming tegen corrosie.

Zeskantige wegrolbescherming verhindert telkens weggrollen op de werkplek. Met greepcodering om het gereedschap sneller te kunnen vinden en sorteren.

### 368 Schroevendraaier voor Binnenvierkant-schroeven



	EAN						
Code	4013288		mm	mm	mm		
05117680001	028723	# 00	60	81	3,5	2 3/8"	5
05117681001	028730	# 0	60	81	4,0	2 3/8"	5
05117682001	028747	# 1	80	98	4,5	3 1/8"	5
05117683001	028754	# 1	200	98	4,5	8"	5
05117684001	028761	# 2	100	105	6,0	4"	5
05117685001	028778	# 2	200	105	6,0	8"	5
05117691001	040916	# 2	300	105	6,0	12"	2
05117686001	028785	# 3	150	112	8,0	6"	5
05117687001	028792	# 4	200	112	8,0	8"	5

### 368 SB Schroevendraaier voor Binnenvierkant-schroeven



Code	EAN			
Code	4013288			
05100070001	181404		<b>368</b> 1x # 1x80	5
05100071001	181428		<b>368</b> 1x # 2x100	5
05100072001	181435		<b>368</b> 1x # 3x150	5

### 338 Klemmenblok-bedieningsgereedschap

- Speciaalgereedschap voor het ontgrendelen van contactveren in elektrotechnische klemmenblokken
- Door de gebogen vorm is het ook mogelijk om klemmenblokken te bedienen die met een normale schroevendraaier niet bereikt kunnen worden
- Geschikt voor veerklemmen met een aderdiameter tot 1,5 mm<sup>2</sup> resp. 2,5 tot 4,0 mm<sup>2</sup>

#### 338 Klemmenblok-bedieningsgereedschap



	EAN							
Code	4013288	mm	mm	mm	mm	mm		
05008101001	225641	0,4	2,5	81	81	2,5	3/32"	10
05008102001	225788	0,6	3,5	81	81	3,5	9/64"	10

### 391 Slangklemmen Schroevendraaier

- Slangklemmschroevendraaier voor buitenzeskant-schroeven
- Met flexibele ronde kling

#### 391 Slangklemmen Schroevendraaier



	EAN							
Code	4013288	mm	mm	mm				
05028148001	004703	6	167	98	6 9/16"			5
05028150001	004710	7	167	98	6 9/16"			5
05028152001	004727	8	167	98	6 9/16"			5

### 395 Dopschroevendraaier

- Steeksleutel/schroevendraaier voor buitenzeskant-schroeven

#### 395 Dopschroevendraaier



	EAN							
Code	4013288	mm	mm	mm	mm	mm		
05028205001	004734	3,0	125	98	5,0	5"		5
05028210001	004741	3,5	125	98	6,1	5"		5
05028215001	004758	4,0	125	98	6,9	5"		5
05028220001	004765	4,5	125	98	7,1	5"		5
05028225001	004772	5,0	125	98	8,1	5"		5
05028230001	004789	5,5	125	98	8,1	5"		5
05029405001	004796	6,0	125	98	9,1	5"		5
05029410001	004802	7,0	125	105	11,0	5"		5
05029415001	004819	8,0	125	105	12,1	5"		5
05029420001	004826	9,0	125	105	13,1	5"		5
05029425001	004833	10,0	125	112	14,1	5"		5
05029430001	004840	11,0	125	112	16,0	5"		5
05029435001	004857	12,0	125	112	17,1	5"		5
05029440001	004864	13,0	125	112	18,1	5"		5
05029445001	004871	14,0	125	112	19,1	5"		5
05029450001	004888	15,0	125	112	21,0	5"		5

### 395 Dopschroevendraaier Holle Schacht

Hoogwaardige steeksleutel-schroevendraaier met holle schacht van Wera. Holle schacht voor schroefwerkzaamheden aan draadeinden; immers: alleen dan kan het draadeind door de schroefmoer binnendringen in de holle schacht van de schroevendraaier. Meerdelige Kraftform-handgreep voor snel en ergonomisch schroeven.

Kraftform Plus: Harde gripzones voor een hoge werksnelheid, zachte gripzones voor een hoge draaimomentoverdracht. Zeskantige wegrolbescherming verhindert telkens weggrollen op de werkplek. Met greepcodering om het gereedschap sneller te kunnen vinden en sorteren. Voor buitenzeskant-schroeven.

- Steeksleutel/schroevendraaier voor buitenzeskant-schroeven
- Holle schacht voor lange draadeinden, nicromat

### 395 Dopschroevendraaier Holle Schacht



	EAN							
Code	4013288	mm	mm	mm	mm	mm	mm	
05029460001	108296	5,0		90	98	7,2	3 35/64"	5
05029461001	108302	5,5		90	98	7,2	3 35/64"	5
05029462001	108319	6,0		90	98	7,2	3 35/64"	5
05029463001	108326	7,0		90	105	7,2	3 35/64"	5
05029464001	108333	8,0		90	105	9,3	3 35/64"	5
05029465001	108340	10,0		90	112	9,3	3 35/64"	5
05029466001	108357	13,0		90	112	11,0	3 35/64"	5
05029501001	110503		3/16"	90	98	7,2	3 35/64"	5
05029502001	110510		1/4"	90	98	7,2	3 35/64"	5
05029503001	110527		5/16"	90	105	9,3	3 35/64"	5
05029504001	110534		11/32"	90	105	9,3	3 35/64"	5
05029505001	110541		3/8"	90	112	9,3	3 35/64"	5
05029506001	110558		7/16"	90	112	11,0	3 35/64"	5
05029507001	110565		1/2"	90	112	11,0	3 35/64"	5

### "Take it easy" Toolfinder met kleurcodering - voor het eenvoudig en snel vinden van het benodigde gereedschap

Bits: "Take it easy" tool finder

Zyklop Doppe: "Take it easy" tool finder

Stiftsleutels: "Take it easy" tool finder

Joker: "Take it easy" tool finder

Uiterst compacte schroevendraaier met korte kling voor lastig bereikbare plekken. De Kraftform 2-componenten handgreep met geïntegreerde harde en zachte delen zorgt voor een goede grip en maakt nauwkeurig werken mogelijk. De klingen bieden alle voordelen van de Wera Bit-technologie.

Klingen voorzien van speciale coating voor extra corrosiebescherming en optimale grip op de schroef.

Zeskantige wegrolbescherming verhindert telkens weggrollen op de werkplek.

- Korte, compacte vorm voor het verrichten van werkzaamheden in krappe ruimtes
- Ergonomische 2-componenten Kraftform-handgreep voor nauwkeurig werken
- Klingen met de voordelen van de Wera bit-technologie
- Met zeskantwiegrolbescherming tegen weggrollen
- Met "Take it easy" toolfinder: Kleurcodering op profiel en maatcode

### 335 Stubby/carburateurschroevendraaier



	EAN							
Code	4013288	mm	mm	mm	mm	mm	mm	
05008840001	212115	0,6	3,5	24,5	54	3,5	9/64"	5
05008841001	212122	0,8	4,0	24,5	54	4,0	5/32"	5
05008842001	212139	1,0	5,5	24,5	54	5,5	7/32"	5
05008843001	212146	1,2	6,5	24,5	54	6,5	1/4"	5
05008844001	212153	1,2	8,0	24,5	54	8,0	5/16"	5

### 350 PH kruiskop Stubby/carburateurschroevendraaier



	EAN	+	mm	mm	mm	mm	
<b>Code</b>	4013288						
05008850001	212160	PH 1	25	54	4,2	1"	5
05008851001	212177	PH 2	25	54	5,2	1"	5
05008852001	212184	PH 3	25	54	6,2	1"	5

### 355 PZ kruiskop Stubby/carburateurschroevendraaier

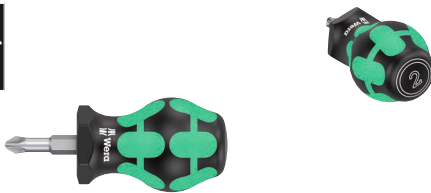

	EAN	*	mm	mm	mm	mm	
<b>Code</b>	4013288						
05008853001	212191	PZ 1	25	54	4,5	1"	5
05008854001	212207	PZ 2	25	54	6,0	1"	5
05008855001	212214	PZ 3	25	54	8,0	1"	5

### 367 TORX® Stubby schroevendraaier



	EAN	*	mm	mm	mm	mm	
<b>Code</b>	4013288						
05008856001	212245	TX 10	25	54	3,4	1"	5
05008857001	212252	TX 15	25	54	3,7	1"	5
05008858001	212269	TX 20	25	54	4,0	1"	5
05008859001	212276	TX 25	25	54	4,5	1"	5
05008860001	212283	TX 27	25	54	5,1	1"	5
05008861001	212290	TX 30	25	54	5,6	1"	5
05008862001	212306	TX 40	25	54	-	1"	5

### 368 Stubby schroevendraaier voor binnenvierkant-schroeven

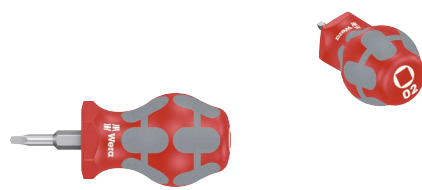

	EAN	□	mm	mm	mm	mm	
<b>Code</b>	4013288						
05008863001	212313	# 01	25	54	4,2	1"	5
05008864001	212320	# 02	25	54	4,2	1"	5

### 9650 magneetstrip Kraffform schroevendraaierset

Kraffform schroevendraaierset, 9-delig, op klemstrip. Allround schroevendraaierset. Kraffform Plus handgreep om prettig en ergonomisch verantwoord te kunnen werken en blaren en schuurplekken te voorkomen. Harde gripzones voor een hoge werksnelheid, zachte gripzones voor een hoge draaimomentoverbrenging.

932 A met doorlopende zeskant-kling en slagkap; 350, 355 en 335 met Lasertip: De punt van Wera Lasertip schroevendraaiers wordt met laserstralen microscopisch fijn opgeruwd. Dit ruwe oppervlak "bijt" zich letterlijk vast in de schroefkop. Onbedoeld wegglijden behoort zo tot het verleden. 160 is VDE geïsoleerd en met Lasertip.

"Take it easy tool finder" met kleurcodering op profiel en maatcode – voor het eenvoudig en snel vinden van het benodigde gereedschap. De klemmen in de strip houden het gereedschap perfect op de plaats. De strip blijft dankzij een krachtige magneet veilig op metalen oppervlakken zitten. Ook is het mogelijk om de strip aan de wand te schroeven.

- Voor elke toepassing het juiste gereedschap - allround schroevendraaierset
- De klemmen in de strip houden het gereedschap perfect op de plaats
- De strip blijft dankzij een krachtige magneet veilig op metalen oppervlakken zitten. Ook is het mogelijk om de strip aan de wand te schroeven

### 9650 magneetstrip Kraffform schroevendraaierset



Code	EAN		
05051012001	228970		1
		<ul style="list-style-type: none"> <li>932 A 1x 1,0x5,5x100; 1x 1,2x7,0x125</li> <li>350 1x PH 2x100</li> <li>355 1x PZ 1x80; 1x PZ 2x100</li> <li>367 TORX® 1x TX 20x100; 1x TX 25x100</li> <li>335 1x 0,8x4,0x100</li> <li>160 is VDE 1x 0,6x3,5x100</li> <li>9611 1x 30,0x400,0</li> </ul>	

## Kraftform Big Pack 300

- Schroevendraaier voor Phillips recess, Pozidriv en TORX® sleuf- en kruiskopschroeven

### Kraftform Big Pack 300



Code	EAN		
05105630001	4013288 163622		1
		<b>350 PH</b> 1x PH 1x80; 1x PH 2x100; 1x PH 3x150	
		<b>355 PZ</b> 1x PZ 1x80; 1x PZ 2x100; 1x PZ 3x150	
		<b>367 TORX®</b> 1x TX 10x80; 1x TX 15x80; 1x TX 20x100; 1x TX 25x100; 1x TX 30x115	
		<b>334</b> 1x 1,2x6,5x150	
		<b>335</b> 1x 0,6x3,5x100 <sup>1)</sup> ; 1x 0,8x4,0x100	
		<b>Rack</b> 2x 190,0x50,0	

<sup>1)</sup> geen Lasertip punt

## Kraftform XXL

- Voor elke toepassing het juiste gereedschap - allround schroevendraaierset

### Kraftform XXL



Code	EAN		
05051010001	4013288 1.39092		1
		<b>350 PH</b> 1x PH 1x80; 1x PH 2x100	
		<b>355 PZ</b> 1x PZ 1x80; 1x PZ 2x100	
		<b>932 A</b> 1x 1,0x5,5x100; 1x 1,2x7,0x125	
		<b>334</b> 1x 1,2x6,5x150	
		<b>335</b> 1x 0,8x4,0x100; 1x 1,0x5,5x125	
		<b>160 i VDE</b> 1x 0,4x2,5x80 <sup>1)</sup> ; 1x 0,6x3,5x100 <sup>1)</sup>	
		<b>247</b> 1x 0,5x3,0x70	
		<b>Rack</b> 2x 190,0x50,0	

<sup>1)</sup> geen Lasertip punt

<sup>2)</sup> Product niet verkrijgbaar in de VS en Canada.

## Kraftform XXL 2



Code	EAN		
	4013288		
05051011001	144225		1
		+	<b>350 PH</b> 1x PH 2x100
		+	<b>355 PZ</b> 1x PZ 1x80; 1x PZ 2x100
		●	<b>932 A</b> 1x 1,0x5,5x100; 1x 1,2x7,0x125
		●	<b>335</b> 1x 0,8x4,0x100
		⊕	<b>367 TORX®</b> 1x TX 15x80; 1x TX 20x100; 1x TX 25x100
		●	<b>160 i VDE</b> 1x 0,4x2,5x80 <sup>1)</sup> ; 1x 0,6x3,5x100 <sup>1)</sup>
		●	<b>247</b> 1x 0,5x3,0x70
			<b>Rack</b> 2x 190,0x50,0

<sup>1)</sup> geen Lasertip punt

<sup>2)</sup> Product niet verkrijgbaar in de VS en Canada.

## Kraftform XXL 3



Code	EAN		
	4013288		
05347106001	182388		1
		●	<b>932 A</b> 1x 1,0x5,5x100; 1x 1,2x7,0x125
		+	<b>350 PH</b> 1x PH 1x80; 1x PH 2x100
		●	<b>334</b> 1x 1,2x6,5x150
		●	<b>335</b> 1x 0,8x4,0x100; 1x 1,0x5,5x125
		○	<b>368</b> 1x # 1x80; 1x # 2x100
		●	<b>160 i VDE</b> 1x 0,4x2,5x80 <sup>1)</sup> ; 1x 0,6x3,5x100 <sup>1)</sup>
			<b>Rack</b> 2x 190,0x50,0

<sup>1)</sup> geen Lasertip punt

## Kraftform 2go 300

11 Kraftform schroevendraaiers; met Take it Easy Toolfinder; in Wera 2go 4 gereedschapsdraagtas. Met verstelbare vakverdeling om de draagtas aan te passen aan de wensen van de gebruiker.

- Kan op het Wera 2go systeem bevestigd worden

## Kraftform 2go 300



Code	EAN		
	4013288		
05004313001	187833		1
			<b>Wera 2go 4</b> 1x 165,0x165,0x105,0
		+	<b>350 PH</b> 1x PH 1x80; 1x PH 2x100
		+	<b>355 PZ</b> 1x PZ 1x80; 1x PZ 2x100
		⊕	<b>367 TORX®</b> 1x TX 10x80; 1x TX 15x80; 1x TX 20x100; 1x TX 25x100; 1x TX 30x115
		●	<b>334 SK</b> 1x 0,8x4,5x90; 1x 1,2x7,0x125
			<b>K120</b> 1x 50,0x120,0

## 334 SK/6 Schroevendraaierset Kraftform Plus Lasertip + houder

- Met zeskantkling en sleutelhulp voor overdracht van hoge draaimomenten

## 334 SK/6 Schroevendraaierset Kraftform Plus Lasertip + houder



Code	EAN		
	4013288		
05007680001	111418		1
		+	<b>350 SK PH</b> 1x PH 1x80; 1x PH 2x100
		●	<b>334 SK</b> 1x 0,6x3,5x75 <sup>1)</sup> ; 1x 0,8x4,0x90; 1x 1,0x5,5x100; 1x 1,2x6,5x125

<sup>1)</sup> geen Lasertip punt

### 334/6 Schroevendraaierset Kraffform Plus Lasertip + houder



Code	EAN		
05105650001	4013288 003133		1
		+	<b>350 PH</b> 1x PH 1x80; 1x PH 2x100
		-	<b>334</b> 1x 1,2x6,5x150
		-	<b>335</b> 1x 0,5x3,0x80 <sup>1)</sup> ; 1x 0,8x4,0x100; 1x 1,0x5,5x125

<sup>1)</sup>geen Lasertip punt

### 334/355 SK/6 Schroevendraaierset Kraffform Plus Lasertip + houder

- Met zeskantkling en sleutelhelp voor overdracht van hoge draaimomenten

### 334/355 SK/6 Schroevendraaierset Kraffform Plus Lasertip + houder



Code	EAN		
05007681001	4013288 111425		1
		+	<b>355 SK PZ</b> 1x PZ 1x80; 1x PZ 2x100
		-	<b>334 SK</b> 1x 0,6x3,5x75 <sup>1)</sup> ; 1x 0,8x4,0x90; 1x 1,0x5,5x100; 1x 1,2x6,5x125

<sup>1)</sup>geen Lasertip punt

### 334/355/6 Schroevendraaierset Kraffform Plus Lasertip + houder



Code	EAN		
05105656001	4013288 003140		1
		+	<b>355 PZ</b> 1x PZ 1x80; 1x PZ 2x100
		-	<b>334</b> 1x 1,2x6,5x150
		-	<b>335</b> 1x 0,5x3,0x80 <sup>1)</sup> ; 1x 0,8x4,0x100; 1x 1,0x5,5x125

<sup>1)</sup>geen Lasertip punt

### 335/350/355/6 Schroevendraaierset Kraffform Plus Lasertip + houder



Code	EAN		
05105622001	4013288 041616		1
		+	<b>350 PH</b> 1x PH 1x80; 1x PH 2x100
		+	<b>355 PZ</b> 1x PZ 1x80; 1x PZ 2x100
		-	<b>335</b> 1x 0,8x4,0x100; 1x 1,0x5,5x125

### 335/350/355/3 Schroevendraaierset Krafform Plus met 300 mm lange klingen

- Met extra lange kling, ook voor diepliggende posities

### 335/350/355/3 Schroevendraaierset Krafform Plus met 300 mm lange klingen

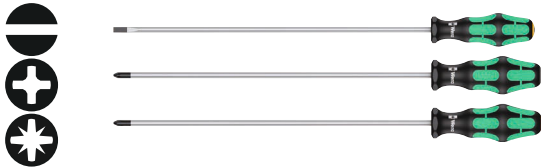

Code	EAN		
05347735002	120991		1
		335 1x 1,0x5,5x300 <sup>1)</sup>	
		350 PH 1x PH 2x300 <sup>1)</sup>	
		355 PZ 1x PZ 2x300 <sup>1)</sup>	

<sup>1)</sup>geen Lasertip punt

### 335/350/355/4 Schroevendraaierset Krafform Plus Lasertip met 200 mm lange klingen

- Met extra lange kling, ook voor diepliggende posities

### 335/350/355/4 Schroevendraaierset Krafform Plus Lasertip met 200 mm lange klingen



Code	EAN		
05347736002	117397		1
		350 PH 1x PH 2x200	
		355 PZ 1x PZ 1x200; 1x PZ 2x200	
		335 1x 1,0x5,5x200	

### 335/350/367/7 Schroevendraaiserset Krafform Plus Lasertip + houder



Code	EAN		
05320540001	094704		1
		350 PH 1x PH 2x100	
		355 PZ 1x PZ 1x80; 1x PZ 2x100	
		335 1x 0,8x4,0x100	
		367 TORX® 1x TX 15x80; 1x TX 20x100; 1x TX 25x100	

### 367/7 TORX® HF Krafform Plus Schroevendraaierset met vasthoudfunctie + houder

- Met vasthoudfunctie voor TORX® schroeven, nicromat

### 367/7 TORX® HF Krafform Plus Schroevendraaierset met vasthoudfunctie + houder



Code	EAN		
05223161001	118226		1
		367 TORX® HF 1x TX 8x60; 1x TX 10x80; 1x TX 15x80; 1x TX 20x100; 1x TX 25x100; 1x TX 27x115; 1x TX 30x115	



### 367/6 TORX® HF Kraffform Plus Schroevendraaierset met vasthoudfunctie + houder



Code		EAN		
05028059001		4013288	100764	1
			<b>367 TORX® HF</b> 1x TX 10x80; 1x TX 15x80; 1x TX 20x100; 1x TX 25x100; 1x TX 30x115; 1x TX 40x130	

### 367/4 TORX® HF Kraffform Plus Schroevendraaierset met vasthoudfunctie met 300 mm lange klingen

- Schroevendraaiër voor TORX® schroeven, met vasthoudfunctie en extra lange kling van 300 mm

### 367/4 TORX® HF Kraffform Plus Schroevendraaierset met vasthoudfunctie met 300 mm lange klingen

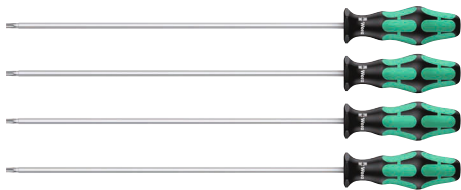

Code		EAN		
05028074001		4013288	138378	1
			<b>367 TORX® HF</b> 1x TX 20x300; 1x TX 25x300; 1x TX 27x300; 1x TX 30x300	

### 367/6 TORX® Schroevendraaierset Kraffform Plus + houder



Code		EAN		
05028062001		4013288	028891	1
			<b>367 TORX®</b> 1x TX 10x80; 1x TX 15x80; 1x TX 20x100; 1x TX 25x100; 1x TX 30x115; 1x TX 40x130	

### 334/368/6 Schroevendraaierset + houder



Code		EAN		
05347778001		4013288	122735	1
			<b>350 PH</b> 1x PH 1x80; 1x PH 2x100	
			<b>334</b> 1x 1,2x6,5x150	
			<b>335</b> 1x 0,8x4,0x100	
			<b>368</b> 1x # 1x80; 1x # 2x100	

### 367/6 TORX® B0 Krafform Plus TORX® B0 Schroevendraaierset + houder

- Schroevendraaiër voor binnen TORX® schroeven met veiligheidsstift

### 367/6 TORX® B0 Krafform Plus TORX® B0 Schroevendraaierset + houder



Code		EAN		
05138250001		4013288 028907		1
		♻️	367 TORX® B0 1x TX 10x80; 1x TX 15x80; 1x TX 20x100; 1x TX 25x100; 1x TX 30x115; 1x TX 40x130	

### 338/2 Klemmenblok-bedieningsgereedschap set

Set met 2 bedieningsgereedschappen voor veerklemmen. Door de geknikte kling kun je ook goed veerklemmen in groepkasten bedienen die met een rechte kling niet te bereiken zouden zijn.

De klingpunt blijft in de klem steken, waardoor je de handen vrij hebt om het draadeind in te voeren. Meercomponenten Krafform handgreep voor snel en veilig werken.

- Speciaalgereedschap voor het ontgrendelen van contactveren in elektrotechnische klemmenblokken
- Door de gebogen vorm is het ook mogelijk om klemmenblokken te bedienen die met een normale schroevendraaiër niet bereikt kunnen worden
- Geschikt voor veerklemmen met een aderdiameter tot 1,5 mm<sup>2</sup> resp. 2,5 tot 4,0 mm<sup>2</sup>

### 338/2 Klemmenblok-bedieningsgereedschap set



Code		EAN		
05008100001		4013288 225658		1
		●	338 1x 0,4x2,5x81; 1x 0,6x3,5x81	

### 395 H0/7 SM Dopsleutel Schroevendraaierset

- Steeksleutel/schroevendraaiër voor buitenzeskant-schroeven
- Holle schacht voor lange draadeinden, nicromat

### 395 H0/7 SM Dopsleutel Schroevendraaierset



Code		EAN		
05029510001		4013288 111432		1
		●	395 H0 1x 5,0x90; 1x 5,5x90; 1x 6,0x90; 1x 7,0x90; 1x 8,0x90; 1x 10,0x90; 1x 13,0x90	

### 395 H0/3 Dopsleutel Schroevendraaierset, sanitair

- Steeksleutel/schroevendraaiër voor buitenzeskant-schroeven, nicromat
- Met holle schacht voor uitstekende draadeinden, uitermate geschikt voor het in- en uitbouwen van mengkranen op wastafels

### 395 H0/3 Dopsleutel Schroevendraaierset, sanitair



Code		EAN		
05134275001		4013288 207616		1
		●	395 H0 1x 10,0x90; 1x 13,0x90; 1x 7/16"x90	

### 391/3 Dopsleutel Schroevendraaierset

- Met flexibele ronde kling

#### 391/3 Dopsleutel Schroevendraaierset



Code		EAN		
05135311001		4013288		
		169860		1
		391		
		1x 6x167; 1x 7x167; 1x 8x167		

### Stubby set 1 schroevendraaierset

Uiterst compacte schroevendraaier met korte kling voor lastig bereikbare plekken. De Kraftform 2-componenten handgreep met geïntegreerde harde en zachte delen zorgt voor een goede grip en maakt nauwkeurig werken mogelijk. De klingen bieden alle voordelen van de Wera Bit-technologie.

Klingen voorzien van speciale coating voor extra corrosiebescherming en optimale grip op de schroef. Zeskantige wegrolbescherming verhindert telkens weggrollen op de werkplek.

- Korte, compacte vorm voor het verrichten van werkzaamheden in krappe ruimtes
- Ergonomische 2-componenten Kraftform-handgreep voor nauwkeurig werken
- Klingen met de voordelen van de Wera bit-technologie
- Met zeskantwegrolbescherming tegen weggrollen
- Met "Take it easy" toolfinder: Kleurcodering op profiel en maatcode

#### Stubby set 1 schroevendraaierset

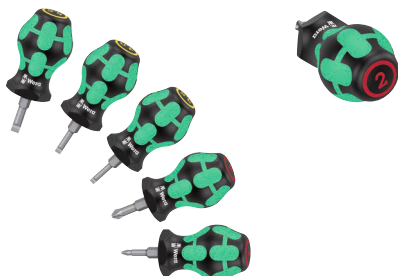

Code		EAN		
05008870001		4013288		
		212337		1
		335 Stubby		
		1x 0,6x3,5x24,5; 1x 0,8x4,0x24,5; 1x 1,0x5,5x24,5		
		350 PH Stubby		
		1x PH 1x25; 1x PH 2x25		

### Stubby set 2 schroevendraaierset

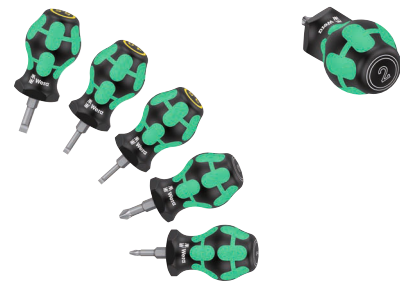

Code		EAN		
05008871001		4013288		
		212344		1
		335 Stubby		
		1x 0,6x3,5x24,5; 1x 0,8x4,0x24,5; 1x 1,0x5,5x24,5		
		355 PZ Stubby		
		1x PZ 1x25; 1x PZ 2x25		

### Stubby set 3 schroevendraaierset

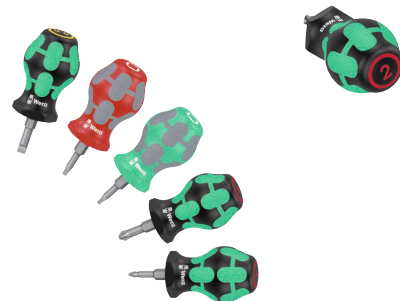

Code		EAN		
05008872001		4013288		
		214096		1
		350 PH Stubby		
		1x PH 1x25; 1x PH 2x25		
		335 Stubby		
		1x 1,0x5,5x24,5		
		368 Stubby		
		1x # 01x25; 1x # 02x25		

### Stubby set TX 1 schroevendraaierset TORX®

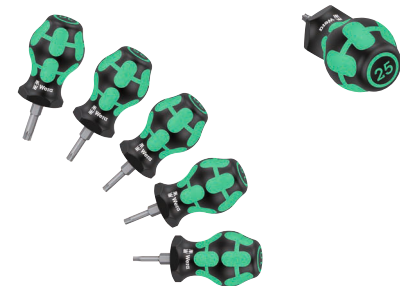

Code		EAN		
05008876001		4013288		
		212351		1
		367 TORX® Stubby		
		1x TX 10x25; 1x TX 15x25; 1x TX 20x25; 1x TX 25x25; 1x TX 30x25		

## Bicycle Big Pack 1



Code	EAN		
05004190001	220745		1
		<b>354 Hex-Plus</b> 1x 2,0x75; 1x 2,5x75	
		<b>454 HF</b> 1x 3x100; 1x 4x150; 1x 5x150; 1x 6x200; 1x 8x200	
		<b>367 TORX®</b> 1x TX 10x80	
		<b>467 TORX® HF</b> 1x TX 20x100; 1x TX 25x200	
		<b>932 A</b> 1x 1,0x5,5x100; 1x 1,2x7,0x125	
		<b>350 PH</b> 1x PH 1x80; 1x PH 2x100	

### 1267 A TORX® Vlagsleutel

Hoogwaardige Wera vlagsleutel voor binnen TORX® schroeven. Hoge draaimomentoverbrenging bij kleine schroeven. In het bijzonder geschikt voor het vervangen van wisselmessen. De Blacklaser-oppervlakbehandeling zorgt voor een uitstekende oppervlakbescherming, ook tegen corrosie, en een lange levensduur. Meervoudig voor extra grip.

- TORX® vlagsleutel voor binnen TORX® schroeven
- 2-componenten handgreep
- Ronde kling met BlackLaser-finish voor uitstekende oppervlakbescherming en lange levensduur
- Met hoge corrosiebescherming
- Overdracht van hoge draaimomenten bij kleine schroeven

### 1267 A TORX® Vlagsleutel



Code	EAN						
05026350001	093516	TX 6	33	62,0	3,0	1 19/64"	10
05026351001	093523	TX 7	33	62,0	3,0	1 19/64"	10
05026352001	093530	TX 8	40	69,0	3,0	1 37/64"	10
05026353001	093547	TX 9	40	69,0	3,0	1 37/64"	10
05026354001	093554	TX 10	40	69,0	3,0	1 37/64"	10

### 1267 A TORX PLUS® Vlagsleutel



	EAN						
Code	4013288		mm	mm	mm		
05026360001	093561	6 IP	33	62,0	3,0	1 19/64"	10
05026361001	093578	7 IP	33	62,0	3,0	1 19/64"	10
05026363001	093608	9 IP	40	69,0	3,0	1 37/64"	10

### 1267 B TORX® Combi-Vlagsleutel

Hoogwaardige Wera vlagsleutel met combinatieprofiel voor binnen-TORX-schroeven en binnenzeskantschroeven. Overdracht van hoge draaimomenten bij kleine schroeven. In het bijzonder geschikt voor het vervangen van wisselmessen.

De Blacklaser-oppervlakbehandeling zorgt voor een uitstekende oppervlakbescherming, ook tegen corrosie, en een lange levensduur. Meervoudig voor extra grip.

### 1267 B TORX® Combi-Vlagsleutel



	EAN						
Code	4013288		mm	mm	mm		
05026372001	093639	TX 15	3,5	47	86,0	1 27/32"	10
05026373001	093707	TX 15	4	47	86,0	1 27/32"	10
05026374001	093646	TX 20	4	47	86,0	1 27/32"	10

### 1267 B TORX PLUS® Combi-Vlagsleutel



	EAN						
Code	4013288		mm	mm	mm		
05026382001	093677	15 IP	3,5	47	86,0	1 27/32"	10

### 9500 Magnetiseerhulp SB

Wera magnetiseerhulp voor het (de)magnetiseren van het gereedschap, om de schroef stevig op de kling te houden.

- Voor het magnetiseren en demagnetiseren van de punten van de gereedschappen
- Voer de punt van het gereedschap langs de positieve kant om deze te magnetiseren
- Voer de punt van het gereedschap langs de negatieve kant om deze te demagnetiseren

#### 9500 Magnetiseerhulp SB



	EAN						
Code	4013288	mm					
05033404001	219589	64,6					1

### 1427 Ronde Priem



	EAN						
Code	4013288	mm	mm				
05027405001	019998	105	92	4 3/16"			5

### 1428 Priem Vierkant



	EAN						
Code		mm	mm				
05027455001	020000	107	92	4 9/32"			5

### 9611 magneetstrip voor max. 9 Kraffform-schroevendraaiers, leeg

- De klemmen in de strip houden het gereedschap perfect op de plaats
- De strip blijft dankzij een krachtige magneet veilig op metalen oppervlakken zitten. Ook is het mogelijk om de strip aan de wand te schroeven

#### 9611 magneetstrip voor max. 9 Kraffform-schroevendraaiers, leeg



	EAN						
Code	4013288	mm	mm				
05136414001	230690	30,0	400,0				1

#### Houder voor Kraffform Micro Schroevendraaiers



	EAN						
Code		mm	mm				
05134002001	100047	190,0	80				1

#### Houder voor Kraffform Schroevendraaiers



	EAN						
Code	4013288	mm	mm				
05134001001	100030	190,0	50,0				1



### Bicycle Set 13

2-delige bandenlichterset voor gebruik onderweg en thuis. De beide bandenlichters zijn gemaakt van met glasvezel versterkte kunststof: Bandenlichter 9502 met bit-opname, die ook geschikt is voor het fixeren van het Franse ventiel, en bandenlichter 9503 met ventieluitdraaier.

Met de met glasvezel versterkte kunststof bandenlichters kunt u de band veilig van de velg halen, zonder daarbij de velg te beschadigen.

- 2 bandenlichters (9502+9503) van met glasvezel versterkte kunststof
- Banden veilig van de velg halen, zonder daarbij de velg te beschadigen
- De 1/4" zeskantopname in bandenlichter 9502 maakt het mogelijk om franse ventielen te fixeren aan de platte delen aan weerszijden en om een 1/4" bit te gebruiken
- Bandenlichter 9503 met ventiellosdraaier en ontlufter

### Bicycle Set 13



Code	EAN		
05004184001	4013288 220585	9502 1x 105,0	5
		9503 1x 105,0	

### Bicycle Set 15

Het ultracompacte en lichte fietsgereedschap met twee 4-voudige bits en drie bandenlichters. Met slechts één bit kunnen vier verschillende schroefprofielen gebruikt worden. Aanzienlijke gewichtsvermindering van meer dan 50%. Dankzij de enorme ruimtebesparing is Bicycle Set 15 zeer geschikt voor gebruik onderweg. Het verwerken van grote profielen is mogelijk dankzij inverterende kleine aandrijvingen.

De bit is voorzien van een 1/4" zeskantaandrijving (Wera aansluiting serie 1) en kan zo ook worden gebruikt in bijvoorbeeld bitratels en bithandhouders met Rapidaptor. De 9504 bandenlichter heeft een 1/4" opname voor een 1/4" bit.

Als beide 9504 bandenlichters over elkaar geschoven worden, kan een 4-in-1 bit gebruikt worden om ze als schroefgereedschap te gebruiken. De 9505 bandenlichter is ook ventieluitdraaier en ontlufter. De bandenlichters en 4-in-1 bits kunnen in elkaar gestoken worden om ze compact en bij elkaar op te bergen.

### Bicycle Set 15



Code	EAN		
05004182001	4013288 222190	9504 2x 105,0	1
		9505 1x 105,0	
		9506 1x 3,0; 4,0; 5,0; 6,0x37	
		9507 1x 2,5; 5,0; 6,0; TX 25x37	

## Kraftform Micro - de schroevendraaier voor elektrotechnici

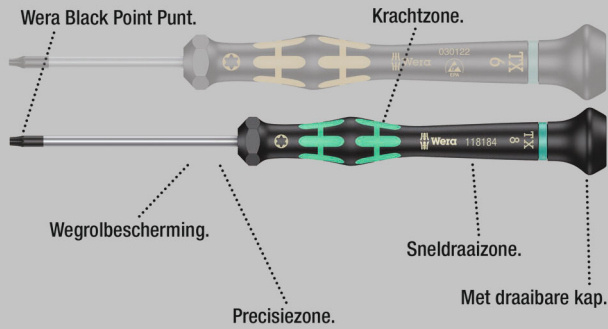

Hoogwaardige Wera Micro-schroevendraaier voor fijnmechanische schroefwerkzaamheden. Door afsteunen van de hand op de draaikap en de sneldraaizone onder de draaikap is razendsnel heen-en-weer draaien mogelijk. Tijdrovend ompakken behoort tot het verleden. Krachtzone met geïntegreerde zachte delen zorgt voor overdracht van hoge losdraai- en aanhaalmomenten. Precisiezone voor de juiste draaihoek bij afstelwerkzaamheden. De Wera Black Point-punt biedt een hoge pasnauwkeurigheid en extra bescherming tegen corrosie.

“Take it easy” tool finder: met kleurcodering op profiel en maatcode – voor het eenvoudig en snel vinden van het benodigde gereedschap.

- 2-componenten Kraftform Micro-handgreep voor snel en ergonomisch schroeven
- Met wegrolbescherming en draaibare kap voor snel heen-en-weer draaien
- De Wera Black Point-punt biedt een nauwkeurige pasvorm en optimale corrosiebescherming
- Met “Take it easy” tool finder: Kleurcodering op profiel en maatcode
- Bijv. voor elektriciens, opticiens, instrumentmakers, juweliers en monteurs van EDP-hardware

## 2035 Kraftform Micro Sleuf Schroevendraaier

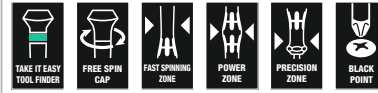

	EAN							
<b>Code</b>	4013288	mm	mm	mm	mm	mm		
05117990001	108418	0,16	0,8	40	97	2,0	1/32"	10
05117991001	108425	0,18	1,0	40	97	2,0	0,04"	10
05117992001	108432	0,20	1,2	40	97	2,0	0,05"	10
05118002001	031877	0,23	1,5	40	97	2,0	1/16"	10
05118003001	108456	0,23	1,5	60	97	2,0	1/16"	10
05118000001	031860	0,25	1,2	40	97	2,0	0,05"	10
05117993001	108463	0,30	1,8	40	97	2,0	0,07"	10
05118004001	031884	0,30	1,8	60	97	2,0	0,07"	10
05118017001	151704	0,30	2,0	50	97	2,0"	5/64"	10
05117997001	194824	0,35	2,5	40	97	2,5	3/32"	10
05118005001	108470	0,40	2,0	40	97	2,5	5/64"	10
05118006001	031891	0,40	2,0	60	97	2,5	5/64"	10
05118007001	108487	0,40	2,0	100	97	2,5	5/64"	10
05117994001	108494	0,40	2,5	50	97	2,5	3/32"	10
05118008001	031907	0,40	2,5	80	97	2,5	3/32"	10
05117995001	108517	0,50	3,0	50	97	3,0	1/8"	10
05118010001	031914	0,50	3,0	80	97	3,0	1/8"	10
05118012001	031921	0,60	3,5	80	97	4,0	9/64"	10
05118014001	031938	0,80	4,0	80	97	4,0	5/32"	10

## 2055 PZ Kraftform Micro Pozidriv Schroevendraaier

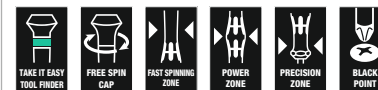

	EAN							
<b>Code</b>	4013288		mm	mm	mm			
05118030001	032195	PZ 0	60	97	3,0	2 3/8"		10
05118032001	032201	PZ 1	80	97	4,0	3 1/16"		10



## 2050 PH Kraffform Micro Phillips Schroevendraaier



	EAN	+	⌀	ℓ	ℓ	ℓ	ℓ	
Code	4013288		mm	mm	mm	mm		
05345290001 <sup>1)2)</sup>	164506	PH 000	40	97	1,5/2,5	1 9/16"		10
05118019001 <sup>1)2)</sup>	108562	PH 00	40	97	1,8/2,5	1 9/16"		10
05118020001 <sup>1)</sup>	031969	PH 00	60	97	2,5	2 3/8"		10
05118026001 <sup>3)</sup>	194800	PH 0	40	97	3,0	1 9/16"		10
05118022001 <sup>3)</sup>	031976	PH 0	60	97	3,0	2 3/8"		10
05118023001	108579	PH 1	60	97	4,0	2 3/8"		10
05118024001	031983	PH 1	80	97	4,0	3 1/8"		10

<sup>1)</sup>Geoptimaliseerd voor Aziatische PH schroeven

<sup>2)</sup>Kling aan aandrijfszijde over 10 mm afgedraaid naar gewenste maat

<sup>3)</sup>Formaat 0 komt overeen met JCS 0 (Japanese Camera Industrial Standard) gemodificeerd

## 2067 Kraffform Micro TORX® HF Schroevendraaier met Vasthoudfunctie

- Met vasthoudfunctie voor TORX® schroeven

## 2067 Kraffform Micro TORX® HF Schroevendraaier met Vasthoudfunctie



	EAN	+	⌀	ℓ	ℓ	ℓ	ℓ	
Code	4013288		mm	mm	mm	mm		
05118180001	108623	TX 4	40	97	2,5	1 9/16"		5
05118181001	108630	TX 5	40	97	3,0	1 9/16"		5
05118182001	108647	TX 6	40	97	3,0	1 9/16"		5
05118183001	108654	TX 7	60	97	3,0	2 3/8"		5
05118184001	108661	TX 8	60	97	3,0	2 3/8"		5
05118185001	108678	TX 9	60	97	4,0	2 3/8"		5
05118186001	108685	TX 10	60	97	4,0	2 3/8"		5

## 2067 Kraffform Micro TORX® Schroevendraaier

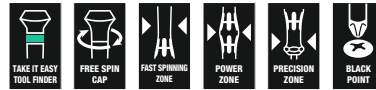

	EAN	+	⌀	ℓ	ℓ	ℓ	ℓ	
Code	4013288		mm	mm	mm	mm		
05118035001	108593	TX 1	40	97	2,0	1 9/16"		5
05118036001	108609	TX 2	40	97	2,0	1 9/16"		5
05118037001	108616	TX 3	40	97	2,0	1 9/16"		5
05118039001	040084	TX 4	40	97	2,5	1 9/16"		5
05118040001	032218	TX 5	40	97	3,0	1 9/16"		5
05118042001	032225	TX 6	40	97	3,0	1 9/16"		5

## 2067 Kraffform Micro TORX® B0 Schroevendraaier



	EAN	+	⌀	ℓ	ℓ	ℓ	ℓ	
Code	4013288		mm	mm	mm	mm		
05118044001	032232	TX 7	60	97	3,0	2 3/8"		5
05118046001	032249	TX 8	60	97	3,0	2 3/8"		5
05118048001	032256	TX 9	60	97	4,0	2 3/8"		5
05118050001	032263	TX 10	60	97	4,0	2 3/8"		5
05118052001	032270	TX 15	60	97	4,0	2 3/8"		5
05118054001	032287	TX 20	60	97	4,0	2 3/8"		5

## 2067 Kraffform Micro IPR TORX PLUS® Schroevendraaier



	EAN	+	⌀	ℓ	ℓ	ℓ	ℓ	
Code	4013288		mm	mm	mm	mm		
05030160001	178749	1 IPR	40	97	2,0	1 37/64"		5

<sup>1)</sup>Zonder boring

## Hex-Plus - zorgt ervoor dat binnenzes- kant-schroeven langer meegaan

Grotere contactvlakken in de  
schroefkop zorgen voor lagere  
druk tussen schroef en gereedschap.

Beschadiging van het  
profiel ("doordraaien")  
wordt voorkomen.

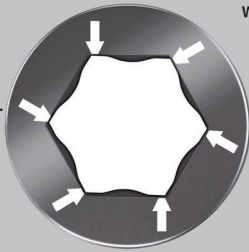

- Kraftform Micro Schroevendraaier voor binnenzes-  
kant-schroeven
- Hex-Plus zorgt ervoor dat binnenzes-  
kant-schroeven langer  
meegaan

### 2054 Kraftform Micro Binnenzes- kant-Schroevendraaier

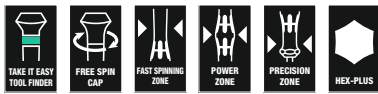

Code	EAN	⊘	⊘	⌈	⌈	⊘	⌈	⊠
Code	EAN	mm		mm	mm	mm		
05118060001	032072	0,7		40	97	3,0	1 9/16"	5
05118062001	032089	0,9		40	97	3,0	1 9/16"	5
05118064001	032096	1,3		40	97	3,0	1 9/16"	5
05118066001	032102	1,5		60	97	3,0	2 3/8"	5
05118068001	032119	2		60	97	3,0	2 3/8"	5
05118070001	032126	2,5		60	97	4,0	2 3/8"	5
05118072001	032133	3,0		60	97	4,0	2 3/8"	5
05345284001	152206	-	0,028"	40	97	3,0	1 9/16"	5
05345285001	152213	-	0,035"	40	97	3,0	1 9/16"	5
05118074001	032140	-	0,05"	40	97	3,0	1 9/16"	5
05118076001	032157	-	1/16"	60	97	3,0	2 3/8"	5
05118078001	032164	-	5/64"	60	97	3,0	2 3/8"	5
05118080001	032171	-	3/32"	60	97	4,0	2 3/8"	5
05118082001	032188	-	7/64"	60	97	4,0	2 3/8"	5
05118075001	108807	-	1/8"	60	97	4,0	2 3/8"	5

## 2052 Kraftform Micro Binnenzes- kant-Kogelkop Schroevendraaier

- Met kogelkop voor veilig werken, ook in lastige montageposities

### 2052 Kraftform Micro Binnenzes- kant-Kogelkop Schroevendraaier

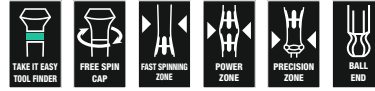

Code	EAN	⊘	⊘	⌈	⌈	⊘	⌈	⊠
Code	EAN	mm		mm	mm	mm		
05118089001	108814	1,3		60	97	3,0	2 3/8"	5
05118090001	031990	1,5		60	97	3,0	2 3/8"	5
05118092001	032003	2,0		60	97	3,0	2 3/8"	5
05118094001	032010	2,5		60	97	4,0	2 3/8"	5
05118096001	032027	3,0		60	97	4,0	2 3/8"	5
05118098001	032034	-	1/16"	60	97	3,0	2 3/8"	5
05118100001	032041	-	5/64"	60	97	3,0	2 3/8"	5
05118102001	032058	-	3/32"	60	97	3,0	2 3/8"	5
05118106001	110954	-	7/64"	60	97	4,0	2 3/8"	5
05118103001	108821	-	1/8"	60	97	4,0	2 3/8"	5

### 2072 Kraftform Micro Microstix® Schroevendraaier



Code	EAN	⊘	⌈	⌈	⊘	⌈	⊠
Code	EAN	m	mm	mm	mm		
05118145001	194817	m	40	97	2,5	1 9/16"	5

## 2069 Kraffform Micro Dopschroevendraaier



	EAN							
Code	4013288	mm		mm	mm	mm		
05118108001	108852	1,5		60	97	5,7	2 3/8"	5
05118109001	108869	1,8		60	97	5,7	2 3/8"	5
05118110001	032300	2,0		60	97	5,7	2 3/8"	5
05118112001	032317	2,5		60	97	5,7	2 3/8"	5
05118114001	032324	3,0		60	97	5,7	2 3/8"	5
05118116001	032331	3,2		60	97	5,7	2 3/8"	5
05118118001	032348	3,5		60	97	5,7	2 3/8"	5
05118120001	032355	4,0		60	97	5,7	2 3/8"	5
05118122001	032362	4,5		60	97	6,4	2 3/8"	5
05118124001	032379	5,0		60	97	7,0	2 3/8"	5
05118126001	032386	5,5		60	97	7,8	2 3/8"	5
05345281001	150189	6,0		60	97	8,5	2 3/8"	5
05118128001	032393	-	3/32"	60	97	5,7	2 3/8"	5
05118130001	032409	-	7/64"	60	97	5,7	2 3/8"	5
05118132001	032416	-	1/8"	60	97	5,7	2 3/8"	5
05118134001	032423	-	9/64"	60	97	5,7	2 3/8"	5
05118136001	032430	-	5/32"	60	97	5,7	2 3/8"	5
05118135001	110596	-	3/16"	60	97	6,6	2 3/8"	5
05118137001	112019	-	7/32"	60	97	7,8	2 3/8"	5
05345282001	150196	-	1/4"	60	97	9,0	2 3/8"	5

## 1429 Hevel

- Hevel voor het verwijderen van vastzittende onderdelen op printplaten na het desolderen

## 1429 Hevel



	EAN						
Code	4013288	mm	mm	mm	mm		
05027456001	112187	1,0	3,5	50	97		10

## 1013 Kraffform Micro Bits-Handhouder

Kraffform Micro-handhouder met ergonomische Kraffform-handgreep voor aangenaam en vermoeingsvrij werken.

Wegrolbescherming verhindert telkens weggrollen op de werkplek. Geschikt voor de plaatsing van bits met 4 mm Halfmoon-aandrijving en bits met 4 mm HIOS-aandrijving. Ideaal voor gebruik bij smartphones, mobiele telefoons, camera's, elektronische apparatuur, in tandtechnische laboratoria en tandartspraktijken.

- Kraffform Micro-bithandhouder
- Meerdelige Kraffform Micro-handgreep met weggrolbescherming en draaibare kap
- Geschikt voor de plaatsing van bits met 4 mm Halfmoon-aandrijving en bits met 4 mm HIOS-aandrijving
- Te gebruiken bij bijv. smartphones, gsm-toestellen, camera's en andere elektronische apparaten

## 1013 Kraffform Micro Bits-Handhouder

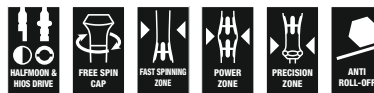

	EAN					
Code	4013288	mm	mm			
05051276001	183699	23	97	29/32"		1

## Kraftform Micro Big Pack 1 Micro-schroevendraaierset

Wera Micro-schroevendraaiers als set, voor fijnmechanische schroefwerkzaamheden. Door het steunen van de hand op de draaikap en de sneldraaizone onder de draaikap is razendsnel in- en uitschroeven mogelijk.

Tijdrovend ompakken behoort tot het verleden. Opbergen en transporteren in robuust etui; het gereedschap steeds bij de hand.

Met "Take-it-Easy toolfinder" kleurcodering op profiel en maatcode.

- 25-delige Kraftform Micro schroevendraaierset in robuust en compact roletui
- Meerdere Kraftform Micro-handgreep voor snel en ergonomisch werken
- Gereedschappen met weggolbescherming en draaibare kap voor snel in- en uitschroeven
- De Wera Black Point-punt biedt een nauwkeurige pasvorm en optimale corrosiebescherming
- Met "Take it easy toolfinder": Kleurcodering op profiel en maatcode
- Bijv. voor elektriciens, opticiens, instrumentmakers, juweliers en monteurs van EDP-hardware

## Kraftform Micro Big Pack 1 Micro-schroevendraaierset



Code	EAN		
0513400001	4013288 209580		1
		<b>2050 PH Micro</b> 1x PH 000x40 <sup>1) 2)</sup> ; 1x PH 00x40 <sup>2)</sup> ; 1x PH 0x40 <sup>3)</sup>	
		<b>2067 TORX®</b> 1x TX 5x40; 1x TX 6x40	
		<b>2067 TORX® HF</b> 1x TX 5x40; 1x TX 6x40; 1x TX 7x60; 1x TX 8x60; 1x TX 10x60	
		<b>2067 TORX PLUS® IPR Micro</b> 1x 1 IPRx40	
		<b>2054 Micro</b> 1x 0,9x40; 1x 1,3x40; 1x 1,5x60; 1x 2x60	
		<b>2035 Micro</b> 1x 0,23x1,5x40; 1x 0,30x1,8x60; 1x 0,35x2,5x40; 1x 0,40x2,0x60; 1x 0,50x3,0x80	
		<b>2069 Micro</b> 1x 4,0x60; 1x 5,5x60	
		<b>2072 1x mx40</b>	
		<b>1429 1x 1,0x3,5x50</b>	
		<b>K240 1x 50,0x240,0</b>	

<sup>1)</sup>Geoptimaliseerd voor Aziatische PH schroeven

<sup>2)</sup>Kling aan aandrijfszijde over 10 mm afgedraaid naar gewenste maat

<sup>3)</sup>Formaat 0 komt overeen met JCIS 0 (Japanese Camera Industrial Standard) gemodificeerd

## Kraftform Micro 12 Universal 1 Micro-schroevendraaierset

- Kraftform Micro-schroevendraaierset in robuuste tas

## Kraftform Micro 12 Universal 1 Micro-schroevendraaierset

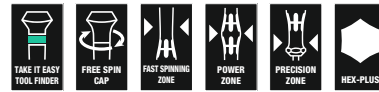

Code	EAN		
05073675001	4013288 165695		1
		<b>2050 PH Micro</b> 1x PH 00x60 <sup>1)</sup> ; 1x PH 0x60 <sup>2)</sup>	
		<b>2067 TORX® HF</b> 1x TX 5x40; 1x TX 6x40	
		<b>2035 Micro</b> 1x 0,23x1,5x40; 1x 0,30x1,8x60; 1x 0,40x2,0x60; 1x 0,40x2,5x80; 1x 0,50x3,0x80	
		<b>2054 Micro</b> 1x 0,9x40; 1x 1,5x60; 1x 2x60	

<sup>1)</sup>Geoptimaliseerd voor Aziatische PH schroeven

<sup>2)</sup>Formaat 0 komt overeen met JCIS 0 (Japanese Camera Industrial Standard) gemodificeerd

## Kraftform Micro 12 Electronics 1 Micro-schroevendraaier set

- Kraftform Micro schroevendraaier voor sleuf-, Phillips-, TORX® BO, Hex-, IPR- en Microstix® schroeven; voorzien van hevel.

### Kraftform Micro 12 Electronics 1 Micro-schroevendraaier set



Code	EAN		
05073677001	194831		1
		<b>2050 PH Micro</b> 1x PH 000x40 <sup>1) 2)</sup> ; 1x PH 00x40 <sup>1) 2)</sup> ; 1x PH 0x40 <sup>3)</sup>	
		<b>2067 TORX® BO Micro</b> 1x TX 8x60; 1x TX 10x60	
		<b>2067 TORX PLUS® IPR Micro</b> 1x 1 IPRx40	
		<b>2035 Micro</b> 1x 0,23x1,5x40; 1x 0,35x2,5x40	
		<b>2069 Micro</b> 1x 2,5x60; 1x 3,0x60	
		<b>2072</b> 1x mx40	
		<b>1429</b> 1x 1,0x3,5x50	

<sup>1)</sup> Geoptimaliseerd voor Aziatische PH schroeven

<sup>2)</sup> Kling aan aandrijfszijde over 10 mm afgedraaid naar gewenste maat

<sup>3)</sup> Formaat 0 komt overeen met JClS 0 (Japanese Camera Industrial Standard) gemodificeerd

## Kraftform Kompakt Micro 11 Electronics 1

Kraftform Kompakt Micro set voor fijnmechanische toepassingen; geschikt voor bits met 4 mm Halfmoon-aandrijving (Wera reeks 9) en bits met 4 mm HIOS-aandrijving (Wera reeks 21); hand-greep/wisselkling-systeem voor snel verwisselen van de kling; met Kraftform Micro-handgreep met draaibare kap en sneldraai-zone voor snel heen-en-weer draaien; geen tijdrovend ompakken meer nodig; krachtzone met geïntegreerde zachte delen voor overdracht van hoge los- en aanhaalmomenten; precisiezone direct boven de kling voor de juiste draaihoek bij instelwerkzaamheden; met 10 bits voor hand- en machineschroefbewegingen; razendsnelle bit-bevestiging: Bit in houder schuiven, wordt automatisch vergrendeld, veilige bevestiging.

Voor vervangen van bit eenvoudig bus naar voren schuiven en bit uitnemen; vrijlopende bedieningsbus voor eenvoudig geleiden van gereedschap tijdens het schroeven.

### Kraftform Kompakt Micro 11 Electronics 1



Code	EAN		
05073676001	194848		1
		<b>1013 Kraftform Micro</b> 1x 97	
		<b>851/9 C</b> 1x PH 000x44 <sup>1)</sup> ; 1x PH 00x44 <sup>1)</sup> ; 1x PH 0x44 <sup>2)</sup>	
		<b>867/9 C TORX®</b> 1x TX 8x44	
		<b>867/9 C TORX PLUS®</b> 1x 3 IPx44	
		<b>867/9 IPR TORX® PLUS</b> 1x 1 IPRx44	
		<b>800/9 C</b> 1x 0,35x2,5x44	
		<b>872/9</b> 1x mx44	
		<b>869/9</b> 1x 2,5x44,0; 1x 3,0x44,0	

<sup>1)</sup> Geoptimaliseerd voor Aziatische PH schroeven

<sup>2)</sup> Formaat 0 komt overeen met JClS 0 (Japanese Camera Industrial Standard) gemodificeerd

## Kraftform Kompakt Micro 11 Universal 1



Code	EAN		
05135938001	4013288 178343		1
		<b>1013 Kraftform Micro</b> 1x 97	
		<b>851/9 C</b> 1x PH 00x44 <sup>1)</sup> ; 1x PH 0x44 <sup>2)</sup> ; 1x PH 1x44 <sup>1)</sup>	
		<b>840/9 C</b> 1x 1,5x44; 1x 2,0x44	
		<b>800/9 C</b> 1x 0,23x1,5x44; 1x 0,40x2,0x44; 1x 0,50x3,0x44	
		<b>867/9 C TORX®</b> 1x TX 5x44; 1x TX 6x44	

<sup>1)</sup>Geoptimaliseerd voor Aziatische PH schroeven

<sup>2)</sup>Formaat 0 komt overeen met JCIS 0 (Japanese Camera Industrial Standard) gemodificeerd

## 2035/6 A Micro-schroevendraaierset + houder

- Met handig kunststof rack

## 2035/6 A Micro-schroevendraaierset + houder



Code	EAN		
05118150001	4013288 031945		1
		<b>2050 PH Micro</b> 1x PH 00x60 <sup>1)</sup> ; 1x PH 0x60 <sup>2)</sup>	
		<b>2035 Micro</b> 1x 0,30x1,8x60; 1x 0,40x2,0x60; 1x 0,40x2,5x80; 1x 0,50x3,0x80	

<sup>1)</sup>Geoptimaliseerd voor Aziatische PH schroeven

<sup>2)</sup>Formaat 0 komt overeen met JCIS 0 (Japanese Camera Industrial Standard) gemodificeerd

## 2035/6 B Micro-schroevendraaierset + houder

- Met handig kunststof rack

## 2035/6 B Micro-schroevendraaierset + houder

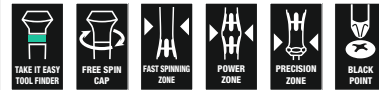

Code	EAN		
05118152001	4013288 031952		1
		<b>2050 PH Micro</b> 1x PH 0x60 <sup>1)</sup> ; 1x PH 1x80	
		<b>2035 Micro</b> 1x 0,40x2,5x80; 1x 0,50x3,0x80; 1x 0,60x3,5x80; 1x 0,80x4,0x80	

<sup>1)</sup>Formaat 0 komt overeen met JCIS 0 (Japanese Camera Industrial Standard) gemodificeerd

## 2050/6 Micro-schroevendraaierset + houder

- Kraftform Micro schroevendraaiër voor sleufschroeven, Phillips-Recess kruiskopschroeven, IPR- en Microstix® schroeven
- Met handig kunststof rack

## 2050/6 Micro-schroevendraaierset + houder



Code	EAN		
05030181001	4013288 194794		1
		<b>2050 PH Micro</b> 1x PH 000x40 <sup>1) 2)</sup> ; 1x PH 00x40 <sup>1) 2)</sup> ; 1x PH 0x40 <sup>3)</sup>	
		<b>2067 TORX PLUS® IPR Micro</b> 1x 1 IPRx40	
		<b>2072</b> 1x mx40	
		<b>2035 Micro</b> 1x 0,35x2,5x40	

<sup>1)</sup>Geoptimaliseerd voor Aziatische PH schroeven

<sup>2)</sup>Kling aan aandrijfszijde over 10 mm afgedraaid naar gewenste maat

<sup>3)</sup>Formaat 0 komt overeen met JCIS 0 (Japanese Camera Industrial Standard) gemodificeerd

### 2052/6 Micro-schroevendraaierset + houder

- Kraftform Micro-schroevendraaiër voorzien van kogelkop voor binnenzkant-schroeven

### 2052/6 Micro-schroevendraaierset + houder



	<b>Code</b>	<b>EAN</b>		
	05118156001	4013288 032065		1
			<b>2052 Micro</b> 1x 1,5x60; 1x 2,0x60; 1x 2,5x60; 1x 3,0x60	
			<b>2054 Micro</b> 1x 0,9x40; 1x 1,3x40	

### 2067/6 Micro TORX® B0 Schroevendraaierset + houder

- Kraftform Micro-schroevendraaierset voor binnen TORX® schroeven met veiligheidsstift

### 2067/6 Micro TORX® B0 Schroevendraaierset + houder



	<b>Code</b>	<b>EAN</b>		
	05118154001	4013288 032294		1
			<b>2067 TORX® B0 Micro</b> 1x TX 7x60; 1x TX 8x60; 1x TX 9x60; 1x TX 10x60; 1x TX 15x60; 1x TX 20x60	

### 2069/6 Micro-dopschroevendraaierset + houder



	<b>Code</b>	<b>EAN</b>		
	05118158001	4013288 032447		1
			<b>2069 Micro</b> 1x 2,0x60; 1x 2,5x60; 1x 3,0x60; 1x 3,5x60; 1x 4,0x60; 1x 5,0x60	

### Serie 400 T-Grip

De ergonomische vorm van de T-grip vult de palm van de hand volledig uit. De vingers liggen in de zacht afgeronde greep. De hele hand heeft contact met de greep, waarmee wrijving tussen hand en greep worden vermeden.

De speciale coating verschaft de klingen een hoge mate van corrosiebescherming. Tevens zorgt deze ervoor dat de kling een goede grip op de schroef heeft.

- T-greep-schroevendraaiër voor de overdracht van extreem hoge aanhaal- en losdraaimomenten
- Ergonomisch gevormde 2-componenten T-greep met afgeronde inkepingen in de greep voor de vingers en een aangenaam oppervlak voor een zeer hoge krachtoverdracht zonder dat vermoeidheid optreedt
- Met "Take it easy toolfinder": Kleurcodering op profiel en maatcode
- Met extra korte zijde maakt het mogelijk om extreem hoge aanhaalmomenten over te brengen door de lange zijde dan als hefboom te gebruiken

### 454 T-Greep Binnenzkant-Schroevendraaiër



	<b>EAN</b>							
<b>Code</b>	4013288	mm	mm	mm	mm	mm	mm	
05023330001	207753	2	100	12	32	65	4"	5
05023332001	207814	2,5	100	12	32	65	4"	5

#### 454 HF T-greep zeskant-schroevendraaier Hex-Plus met vasthoudfunctie, duims



Code	EAN	Ø	T	W	L	L	L	
			mm	mm	mm	mm	mm	
05023334001	207838	3	100	15	38	77		5
05023338001	207883	4	100	15	38	77		5
05023339001	207876	4	150	15	38	77		5
05023340001	207890	4	200	15	38	77		5
05023342001	207913	5	100	20	49	99		5
05023343001	207920	5	150	20	49	99		5
05023344001	207937	5	200	20	49	99		5
05023346001	207951	6	100	20	49	99		5
05023347001	207968	6	150	20	49	99		5
05023348001	207975	6	200	20	49	99		5
05023350001	208002	7	200	20	49	99		5
05023351001	208019	8	100	20	49	99		5
05023352001	208026	8	150	20	49	99		5
05023353001	208033	8	200	20	49	99		5
05023354001	208057	10	100	20	49	99		5
05023355001	208064	10	200	20	49	99		5

#### 454 Imperial T-greep zeskant-schroevendraaier Hex-Plus met vasthoudfunctie, duims



Code	EAN	Ø	T	W	L	L	
			mm	mm	mm	mm	
05023356001	214133	5/64"	150	12	32	65	5
05023357001	208071	3/32"	150	12	32	65	5
05023358001	208088	7/64"	150	12	32	65	5

#### 454 HF T-greep zeskant-schroevendraaier Hex-Plus met vasthoudfunctie, duims

- Met vasthoudfunctie aan de lange zijde voor een goede grip op de schroef op het gereedschap

#### 454 HF T-greep zeskant-schroevendraaier Hex-Plus met vasthoudfunctie, duims

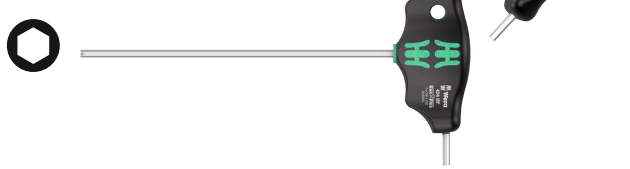

Code	EAN	Ø	T	W	L	L	L	
			mm	mm	mm	mm	mm	
05023359001	208095	1/8"	150	15	38	77		5
05023360001	208101	9/64"	150	15	38	77		5
05023361001	208118	5/32"	150	15	38	77		5
05023362001	208125	3/16"	150	20	49	99		5
05023363001	208132	7/32"	150	20	49	99		5
05023364001	208149	1/4"	150	15	49	99		5
05023365001	208156	5/16"	150	20	49	99		5
05023366001	208163	3/8"	150	20	49	99		5

#### 467 TORX® HF T-greep-schroevendraaier met vasthoudfunctie

- Met vasthoudfunctie aan de lange zijde voor een goede grip op de schroef op het gereedschap

#### 467 TORX® HF T-greep-schroevendraaier met vasthoudfunctie



Code	EAN	Ø	T	W	L	L	L	Ø	
			mm	mm	mm	mm	mm	mm	
05023367001	208217	TX 6	100	12	32	65	3,0	5	
05023368001	208224	TX 7	100	12	32	65	3,0	5	
05023369001	208231	TX 8	100	12	32	65	3,5	5	
05023370001	208248	TX 9	100	12	32	65	3,5	5	
05023371001	208255	TX 10	100	12	32	65	4,0	5	
05023372001	208262	TX 15	100	15	38	77	4,0	5	
05023373001	208279	TX 20	100	15	38	77	4,5	5	
05023374001	208286	TX 20	200	15	38	77	4,5	5	
05023375001	208293	TX 25	100	15	38	77	5,0	5	
05023376001	208309	TX 25	200	15	38	77	5,0	5	
05023377001	208316	TX 27	200	20	49	99	6,0	5	
05023378001	208323	TX 30	200	20	49	99	6,0	5	
05023379001	208330	TX 40	200	20	49	99	8,0	5	
05023380001	208347	TX 45	200	20	49	99	9,0	5	



## 495 T-greep steeksleutelschroevendraaier

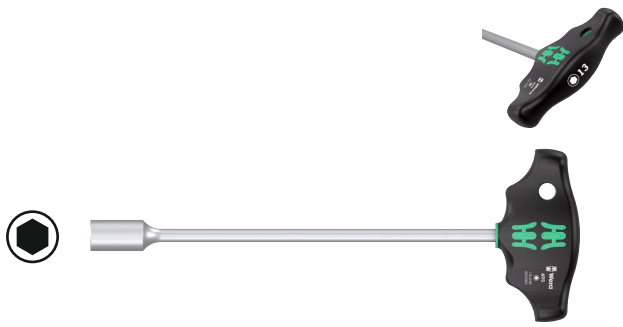

	EAN							
Code	4013288		mm	mm	mm	mm	mm	
05023381001	208354	5	230	38	77	9"		5
05023382001	208361	5,5	230	38	77	9"		5
05023383001	208378	6	230	38	77	9"		5
05023384001	208385	7	230	49	99	9"		5
05023385001	208392	8	230	49	99	9"		5
05023386001	208408	9	230	49	99	9"		5
05023387001	208415	10	230	49	99	9"		5
05023389001	208439	11	230	49	99	9"		5
05023391001	208477	12	230	49	99	9"		5
05023393001	208491	13	230	49	99	9"		5

## Rapidaptor - het compacte "manusje van alles"

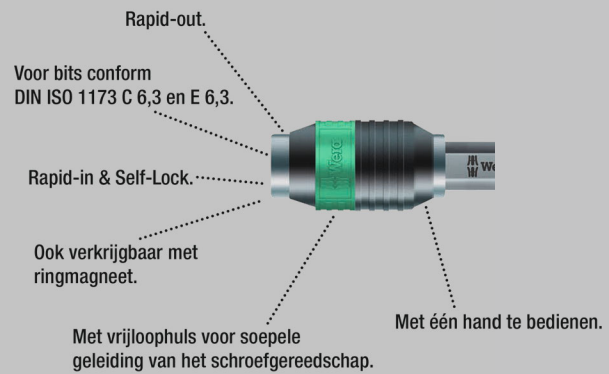

De ergonomisch gevormde 2-componenten T-greep maakt dankzij afgeronde inkepingen in de greep voor de vingers en een aangenaam oppervlak een zeer hoge krachtoverdracht mogelijk zonder dat vermoeidheid optreedt.

Voor bits met 1/4" buitenzeskant-aandrijving, conform DIN ISO 1173-C 6,3 en E 6,3. Met Rapidaptor technologie voor razendsnel wisselen van de bits.

- T-greep-schroevendraaier voor de overdracht van extreem hoge aanhaal- en losdraaimomenten
- Ergonomisch gevormde 2-componenten T-greep met afgeronde inkepingen in de greep voor de vingers en een aangenaam oppervlak voor een zeer hoge krachtoverdracht zonder dat vermoeidheid optreedt
- Met "Rapidaptor" technologie voor razendsnel wisselen van de bits
- Uitvoering: Met sterke magneet
- Voor bits met 1/4" buitenzeskant-aandrijving conform DIN ISO 1173-C 6,3 en E 6,3

## 416 R T-Greep Rapidaptor



	EAN							
Code	4013288		mm	mm	mm	mm	mm	
05023404001	214157	1/4"	45	44	99	1 25/32"		2

### 416 RA T-greep bithandhouder met ratelfunctie en Rapidaptor snelwisselfunctie

De geïntegreerde ratel met fijne vertanding (80 tanden/terughaalhoek 4,5°) vereenvoudigt en versnelt het schroeven doordat er niet telkens opnieuw hoeft te worden aangezet. Het volledig in de handgreep geïntegreerde ratelmechanisme maakt handig en aangenaam werken mogelijk.

Met omschakelpal voor het makkelijk wisselen van werkrichting (linksom/rechtsom) met 1 hand. Dankzij de ergonomische vorm van de handgreep wordt de bal van de hand goed opgevuld en komen de vingers veilig in de zacht afgeronde inkepingen in de handgreep te liggen. De gehele hand krijgt grip op de handgreep waardoor wrijvingsverliezen tussen hand en handgreep worden voorkomen. Bithouder voor bits met 1/4" buitenseskantaandrijving conform DIN ISO 1173-C 6,3 en E 6,3. Met Rapidaptor-technologie voor razendsnel wisselen van de bits.

- De geïntegreerde ratel met fijne vertanding maakt snel en veilig werken mogelijk
- Omschakelpal voor makkelijk wisselen van richting (linksom/rechtsom)
- Handzaam in gebruik dankzij het volledig in de handgreep geïntegreerde ratelmechanisme
- Ergonomisch gevormde 2-componenten T-greep met afgeronde inkepingen in de greep voor de vingers en een aangenaam oppervlak voor een zeer hoge krachtoverdracht zonder dat vermoeidheid optreedt
- Sneldraaihuls voor hoge werksnelheid
- Rapidaptor bithouder met sneldraaihuls om bits razendsnel te kunnen verwisselen en voor snel werken
- Voor bits met 1/4" buitenseskant-aandrijving conform DIN ISO 1173-C 6,3 en E 6,3

### 416 RA T-greep bithandhouder met ratelfunctie en Rapidaptor snelwisselfunctie



Code	EAN	□	↑	↑	↑	↑	□
05023461001	222824	1/4"	45	44	99	1 25/32"	2

### 411 A RA T-greep adapterschroevendraaier met ratelfunctie, 1/4"

De geïntegreerde ratel met fijne vertanding (80 tanden/terughaalhoek 4,5°) vereenvoudigt en versnelt het schroeven doordat er niet telkens opnieuw hoeft te worden aangezet. Het volledig in de handgreep geïntegreerde ratelmechanisme maakt handig en aangenaam werken mogelijk.

Met omschakelpal voor het makkelijk wisselen van werkrichting (linksom/rechtsom) met 1 hand. Dankzij de ergonomische vorm van de handgreep wordt de bal van de hand goed opgevuld en komen de vingers veilig in de zacht afgeronde inkepingen in de handgreep te liggen. De gehele hand krijgt grip op de handgreep waardoor wrijvingsverliezen tussen hand en handgreep worden voorkomen. 1/4" dopopname met veilige vergrendeling.

- De geïntegreerde ratel met fijne vertanding maakt snel en veilig werken mogelijk
- Omschakelpal voor makkelijk wisselen van richting (linksom/rechtsom)
- Handzaam in gebruik dankzij het volledig in de handgreep geïntegreerde ratelmechanisme
- Ergonomisch gevormde 2-componenten T-greep met afgeronde inkepingen in de greep voor de vingers en een aangenaam oppervlak voor een zeer hoge krachtoverdracht zonder dat vermoeidheid optreedt
- Sneldraaihuls voor hoge werksnelheid
- 1/4" dopopname met veilige vergrendeling

### 411 A RA T-greep adapterschroevendraaier met ratelfunctie, 1/4"

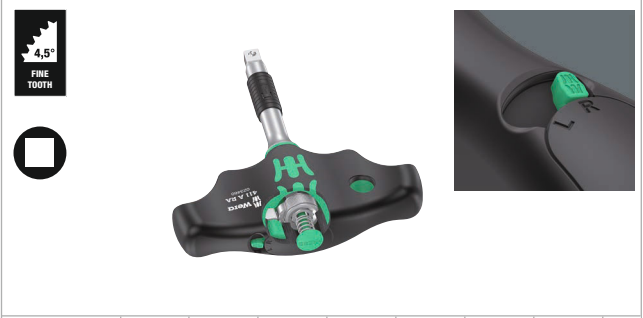

Code	EAN	□	↑	↑	↑	↑	□
05023460001	222817	1/4"	45	44	99	1 25/32"	2

### 454/7 HF Set 1 schroevendraaierset T-greep-schroevendraaier Hex-Plus met vasthoudfunctie

- Met vasthoudfunctie aan de lange zijde voor een goede grip op de schroef op het gereedschap

#### 454/7 HF set 1 schroevendraaierset T-greep- schroevendraaier Hex-Plus met vasthoudfunctie



Code	EAN		
05023450001	214829		1
		○ 454 1x 2,5x100	
		○ 454 HF 1x 3x100; 1x 4x100; 1x 5x150; 1x 6x150; 1x 8x200; 1x 10x200	
		Rack 2x 190,0x50,0	

### 454/7 HF set 2 schroevendraaierset T-greep-schroevendraaier Hex-Plus met vasthoudfunctie

- T-greep-schroevendraaier voor de overdracht van extreem hoge aanhaal- en losdraaimomenten
- Ergonomisch gevormde 2-componenten T-greep met afgeronde inkepingen in de greep voor de vingers en een aangenaam oppervlak voor een zeer hoge krachtoverdracht zonder dat vermoeidheid optreedt
- Met Take it easy tool finder: Kleurcodering op profiel en maatcode
- Met extra korte zijde maakt het mogelijk om extreem hoge aanhaalmomenten over te brengen door de lange zijde dan als hefboom te gebruiken
- Met vasthoudfunctie aan de lange zijde voor een goede grip op de schroef op het gereedschap
- Inclusief metalen rek; het rek kan neergezet worden, maar ook worden opgehangen aan de gereedschapswand

#### 454/7 HF set 2 schroevendraaierset T-greep- schroevendraaier Hex-Plus met vasthoudfunctie



Code	EAN		
05023453001	221742		1
		○ 454 1x 2,5x100	
		○ 454 HF 1x 3x100; 1x 4x100; 1x 5x150; 1x 6x150; 1x 8x200; 1x 10x200	
		9604 1x 214,0x78,0	

**454/10 HF Set Imperial 1 schroevendraaierset T-greep-schroevendraaier Hex-Plus met vasthoudfunctie, duims**

- Met vasthoudfunctie aan de lange zijde voor een goede grip op de schroef op het gereedschap

**454/10 HF Set Imperial 1 Schroevendraaierset T-greep-schroevendraaier Hex-Plus met vasthoudfunctie, duims**

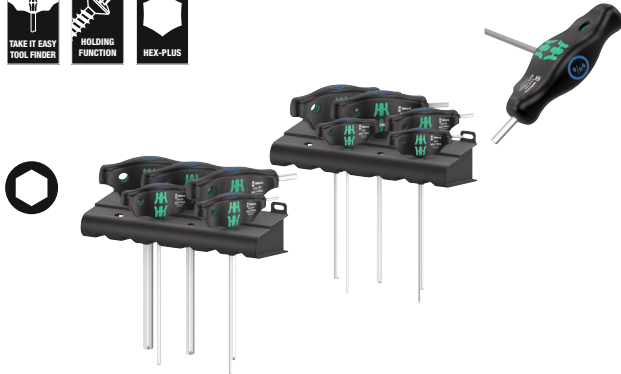

<b>Code</b>	<b>EAN</b>			
	4013288			
05023451001	214836			1
		○	<b>454 Imperial</b> 1x 3/32"x150; 1x 7/64"x150	
		○	<b>454 Imperial HF</b> 1x 1/8"x150; 1x 9/64"x150; 1x 5/32"x150; 1x 3/16"x150; 1x 7/32"x150; 1x 1/4"x150; 1x 5/16"x150; 1x 3/8"x150	
			<b>Rack</b> 2x 190,0x50,0	

**454/10 HF set Imperial 2 schroevendraaierset T-greep-schroevendraaier Hex-Plus met vasthoudfunctie, inch**

Schroevendraaiers met T-greep: de ideale greepvorm maakt overdracht van uiterst hoge aanhaal- en losdraaimomenten mogelijk. Dankzij de ergonomische vorm van de greep wordt de bal van de hand goed opgevuld en komen de vingers veilig in de zacht afgeronde inkepingen in de greep te liggen.

De gehele hand krijgt grip op de handgreep waardoor wrijvingsverliezen tussen hand en greep worden voorkomen.

Met vasthoudfunctie voor een goede grip op de binnenzekant-schroef op het gereedschap. Speciale coating voor extra corrosiebescherming en optimale grip op de schroef. Inclusief metalen opbergrek. Het rek kan op de werkbank worden geplaatst of worden ingehangen in de gereedschapswand.

- Inclusief metalen rek; het rek kan neergezet worden, maar ook worden opgehangen aan de gereedschapswand

**454/10 HF set Imperial 2 schroevendraaierset T-greep-schroevendraaier Hex-Plus met vasthoudfunctie, inch**



<b>Code</b>	<b>EAN</b>			
	4013288			
05023454001	221735			1
		○	<b>454 Imperial</b> 1x 3/32"x150; 1x 7/64"x150	
		○	<b>454 Imperial HF</b> 1x 1/8"x150; 1x 9/64"x150; 1x 5/32"x150; 1x 3/16"x150; 1x 7/32"x150; 1x 1/4"x150; 1x 5/16"x150; 1x 3/8"x150	
			<b>9605</b> 1x 214,0x78,0	

### 454/5 HF SHK set 1 schroevendraaierset T-greep-schroevendraaier Hex-Plus met vasthoudfunctie

- Gereedschapsset met 5 T-greep schroevendraaiers voor gebruik in de sanitair- en HVAC sector
- Extra lange klingen
- Met vasthoudfunctie aan de lange zijde voor een goede grip op de schroef op het gereedschap

### 454/5 HF SHK set 1 schroevendraaierset T-greep-schroevendraaier Hex-Plus met vasthoudfunctie



<b>Code</b>	<b>EAN</b>			
05136070001	228000			1
			<b>454 HF</b> 1x 4x200; 1x 5x200; 1x 6x200; 1x 7x200; 1x 8x200	

### 467/7 TORX® HF set 1 schroevendraaierset T-greep TORX® schroevendraaier met vasthoudfunctie

- Met vasthoudfunctie aan de lange zijde voor een goede grip op de schroef op het gereedschap

### 467/7 TORX® HF set 1 schroevendraaierset T-greep TORX® schroevendraaier met vasthoudfunctie

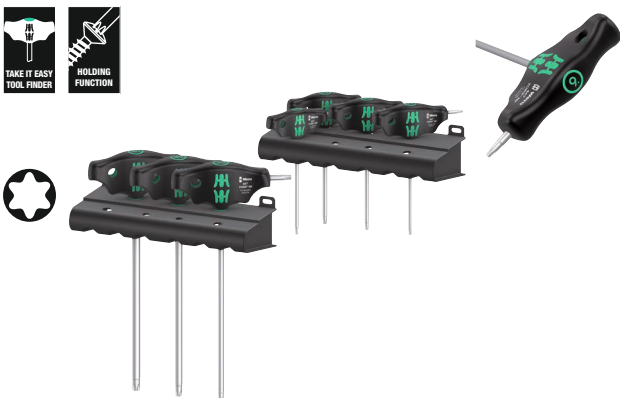

<b>Code</b>	<b>EAN</b>			
05023452001	214874			1
			<b>467 TORX® HF</b> 1x TX 10x100; 1x TX 15x100; 1x TX 20x100; 1x TX 25x100; 1x TX 30x200; 1x TX 40x200; 1x TX 45x200	
			<b>Rack</b> 2x 190,0x50,0	

### 467/7 TORX® HF set 2 schroevendraaierset T-greep TORX® schroevendraaier met vasthoudfunctie

Schroevendraaiers met T-greep: de ideale greepvorm maakt overdracht van uiterst hoge aanhaal- en losdraaimomenten mogelijk. Dankzij de ergonomische vorm van de greep wordt de bal van de hand goed opgevuld en komen de vingers veilig in de zacht afgeronde inkepingen in de greep te liggen. De gehele hand krijgt grip op de handgreep waardoor wrijvingsverliezen tussen hand en greep worden voorkomen.

Met vasthoudfunctie voor een goede grip op de TORX® schroef op het gereedschap. Speciale coating voor extra corrosiebescherming en optimale grip op de schroef. Inclusief metalen opbergrek. Het rek kan op de werkbank worden geplaatst of worden ingehangen in de gereedschapswand.

- Inclusief metalen rek; het rek kan neergezet worden, maar ook worden opgehangen aan de gereedschapswand

### 467/7 TORX® HF set 2 schroevendraaierset T-greep TORX® schroevendraaier met vasthoudfunctie



<b>Code</b>	<b>EAN</b>			
05023456001	221728			1
			<b>467 TORX® HF</b> 1x TX 10x100; 1x TX 15x100; 1x TX 20x100; 1x TX 25x100; 1x TX 30x200; 1x TX 40x200; 1x TX 45x200	
			<b>9606</b> 1x 214,0x78,0	

## Bicycle Set 6

10-delige T-greep schroevendraaierset voor het verrichten van werkzaamheden aan een fiets: de ideale greepvorm maakt overdracht van uiterst hoge aanhaal- en losdraaimomenten mogelijk. Dankzij de ergonomische vorm van de greep wordt de bal van de hand goed opgevuld en komen de vingers veilig in de zacht afgeronde inkepingen in de greep te liggen. De gehele hand krijgt grip op de handgreep waardoor wrijvingsverliezen tussen hand en greep worden voorkomen.

Met vasthoudfunctie aan de lange zijde voor een goede grip op de TORX®- en binnenzeskantschroeven (vanaf formaat 3) op het gereedschap. Speciale coating voor extra corrosiebescherming en optimale grip op de schroef. Met extra korte zijde maakt het mogelijk om extreem hoge aanhaalmomenten over te brengen door de lange zijde dan als hefboom te gebruiken. Wordt geleverd met metalen rek voor het overzichtelijk opbergen van het gereedschap in de werkplaats.

- T-greep-schroevendraaijer voor de overdracht van extreem hoge aanhaal- en losdraaimomenten
- Met vasthoudfunctie aan de lange zijde voor een goede grip op de schroef op het gereedschap
- Met extra korte zijde maakt het mogelijk om extreem hoge aanhaalmomenten over te brengen door de lange zijde dan als hefboom te gebruiken
- Met Take it easy tool finder: Kleurcodering op profiel en maatcode

## Bicycle Set 6

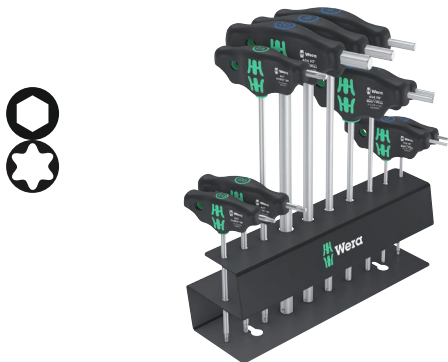

Code	EAN			
05004174001	4013288 220592			1
		⊙	454 1x 2,5x100	
		⊙	454 HF 1x 3x100; 1x 4x150; 1x 5x150; 1x 6x200; 1x 8x200; 1x 10x200	
		⊕	467 TORX® HF 1x TX 10x100; 1x TX 20x100; 1x TX 25x200	

## 9604 Metalen rek voor T-greep schroevendraaiers

Metalen rek voor T-greep schroevendraaiers. Het rek kan op de werkbank worden geplaatst of worden ingehangen in de gereedschapswand.

Voor max. 7 Wera binnenzeskant T-greep schroevendraaiers.

- Metalen rek voor T-greep schroevendraaiers

## 9604 Metalen rek voor T-greep schroevendraaiers



	EAN	←	↓					
Code	4013288	mm	mm					
05136424001	223418	214,0	78,0					1

## 9605 Metalen rek voor T-greep schroevendraaiers

Metalen rek voor T-greep schroevendraaiers. Het rek kan op de werkbank worden geplaatst of worden ingehangen in de gereedschapswand.

Voor max. 10 Wera binnenzeskant T-greep schroevendraaiers.

- Voor max. 10 binnenzeskant T-greep schroevendraaiers

## 9605 Metalen rek voor T-greep schroevendraaiers



	EAN	←	↓					
Code	4013288	mm	mm					
05136425001	223425	214,0	78,0					1

## 9606 Metalen rek voor T-greep schroevendraaiers

Metalen rek voor T-greep schroevendraaiers. Het rek kan op de werkbank worden geplaatst of worden ingehangen in de gereedchapswand.

Voor max. 7 Wera TORX® T-greep schroevendraaiers.

## 9606 Metalen rek voor T-greep schroevendraaiers



Code	EAN							
Code	EAN	mm	mm					
05136426001	223432	214,0	78,0					1

## Serie ESD

Elektrostatisch veilige Micro-schroevendraaierset. Goed beveiligd tegen elektrostatische energie en daaruit voortvloeiende schade. Door afsteunen van de hand op de draaikap en de sneldraaizone onder de draaikap is razendsnel heen-en-weer draaien mogelijk. Tijdrovend ompakken behoort tot het verleden.

Krachtzone met geïntegreerde zachte delen zorgt voor overdracht van hoge losdraai- en aanhaalmomenten. Precisiezone voor de juiste draaihoek bij afstelwerkzaamheden. De Black Point-punt biedt een hoge pasnauwkeurigheid en extra bescherming tegen corrosie. "Take it easy" tool finder: met kleurcodering op profiel en maatcode – voor het eenvoudig en snel vinden van het benodigde gereedschap.

- Elektrostatisch veilig gereedschap door oppervlakteweerstand van  $\leq 10^9$  ohm
- Meerdelige Kraftform Micro-handgreep voor snel en ergonomisch schroeven
- De Wera Black Point-punt biedt een nauwkeurige pasvorm en optimale corrosiebescherming
- Met "Take it easy" tool finder: Kleurcodering op profiel en maatcode
- Met wegrulbescherming en draaibare kap voor snel heen-en-weer draaien

## 1578 A ESD Kraftform Micro Sleuf Schroevendraaier



	EAN							
Code	EAN	mm	mm	mm	mm	mm	mm	
05030099001	215253	0,16	0,8	40	97	2,0	1/32"	5
05030101001	039040	0,23	1,5	40	97	2,0	1/16"	5
05030100001	039033	0,25	1,2	40	97	2,0	0,05"	5
05030102001	039057	0,30	1,8	60	97	2,0	0,07"	5
05030108001	194763	0,35	2,5	40	97	2,5	3/32"	5
05030103001	039064	0,40	2,0	60	97	2,5	5/64"	5
05030104001	039071	0,40	2,5	80	97	2,5	3/32"	5
05030105001	039088	0,50	3,0	80	97	3,0	1/8"	5
05030106001	039095	0,60	3,5	80	97	4,0	9/64"	5
05030107001	039101	0,80	4,0	80	97	4,0	5/32"	5

## 1550 PH ESD Kraftform Micro Phillips Schroevendraaier



	EAN							
Code	EAN		mm	mm	mm	mm	mm	
05030117001 <sup>1)</sup> 2)	194725	PH 000	40	97	1,5/2,5	1 9/16"		5
05030118001 <sup>1)</sup> 2)	194732	PH 00	40	97	1,8/2,5	1 9/16"		5
05030110001 <sup>2)</sup>	039118	PH 00	60	97	1,8/2,5	2 3/8"		5
05030119001 <sup>3)</sup>	194749	PH 0	40	97	3,0	1 9/16"		5
05030111001 <sup>3)</sup>	039125	PH 0	60	97	3,0	2 3/8"		5
05030112001	039132	PH 1	80	97	4,0	3 1/8"		5

<sup>1)</sup> Geoptimaliseerd voor Aziatische PH schroeven

<sup>2)</sup> Kling aan aandrijfszijde over 10 mm afgedraaid naar gewenste maat

<sup>3)</sup> Formaat 0 komt overeen met JCS 0 (Japanese Camera Industrial Standard) gemodificeerd

### 1550 PH S ESD Kraffform Micro Schroevendraaier



	EAN						
<b>Code</b>	4013288		mm	mm			
05030109001	215222	# 01	40	97	1 9/16"		5

### 1555 PZ ESD Kraffform Micro Pozidriv-Schroevendraaier



	EAN						
<b>Code</b>	4013288		mm	mm	mm		
05030115001	039149	PZ 0	60	97	3,0	2 3/8"	5
05030116001	039156	PZ 1	80	97	4,0	3 1/8"	5

### TORX® - Gereedschap met vasthoudfunctie

Klemkracht houde TORX®-schroeven



### 1567 TORX® HF ESD Kraffform Micro Schroevendraaier met Vasthoudfunctie



	EAN						
<b>Code</b>	4013288		mm	mm	mm		
05030400001	183972	TX 4	40	97	2,5	1 9/16"	5
05030401001	183989	TX 5	40	97	3,0	1 9/16"	5
05030402001	183996	TX 6	40	97	3,0	1 9/16"	5
05030403001	184009	TX 7	60	97	3,0	2 3/8"	5
05030404001	184016	TX 8	60	97	3,0	2 3/8"	5
05030405001	184023	TX 9	60	97	4,0	2 3/8"	5
05030406001	184030	TX 10	60	97	4,0	2 3/8"	5

### 1567 TORX® ESD Kraffform Micro Schroevendraaier



	EAN						
<b>Code</b>	4013288		mm	mm	mm		
05030158001	215239	TX 2	40	97	2,0	1 9/16"	5
05030159001	215246	TX 3	40	97	2,0	1 9/16"	5
05030120001	039163	TX 4	40	97	2,5	1 9/16"	5
05030121001	039170	TX 5	40	97	3,0	1 9/16"	5
05030122001	039187	TX 6	40	97	3,0	1 9/16"	5

### 1567 TORX® BO ESD Kraffform Micro Schroevendraaier met Boring



	EAN						
<b>Code</b>	4013288		mm	mm	mm		
05030113001	219473	TX 6 BO	60	97	3,0	2 3/8"	5
05030114001	219480	TX 8 BO	60	97	3,0	2 3/8"	5

### 1567 Kraffform Micro IPR TORX PLUS® ESD Schroevendraaier



	EAN						
<b>Code</b>	4013288		mm	mm	mm		
05030135001 <sup>1)</sup>	194756	1 IPR	40	97	2,0	1 9/16"	5

<sup>1)</sup>Zonder boring



### 1572 ESD Microstix® Kraffform Micro Schroevendraaier



	EAN						
Code	4013288		mm	mm	mm		
05030080001	181169	m	40	97	2,5	1 9/16"	5
05030081001	181176	00	40	97	2,5	1 9/16"	5
05030082001	181183	F	40	97	2,5	1 9/16"	5
05030083001	181190	0	40	97	2,5	1 9/16"	5
05030084001	181206	1	40	97	2,5	1 9/16"	5

### 1573 Pentalobe ESD Kraffform Micro Schroevendraaier

- Kraffform Micro Schroevendraaier voor Pentalobe-schroeven

### 1573 Pentalobe ESD Kraffform Micro Schroevendraaier



	EAN						
Code	4013288		mm	mm	mm		
05030330001	219435	PL 1,1	40	97	2,0	1 9/16"	5
05030331001	219497	PL 1,4	40	97	2,0	1 9/16"	5

### Kraffform Micro Dopschroevendraaier



	EAN						
Code	4013288		mm	mm	mm		
05030410001	184047	1,5	60	97	5,7	2 3/8"	5
05030411001	184054	1,8	60	97	5,7	2 3/8"	5
05030412001	184061	2,0	60	97	5,7	2 3/8"	5
05030413001	184078	2,5	60	97	5,7	2 3/8"	5
05030414001	184085	3,0	60	97	5,7	2 3/8"	5
05030415001	184092	3,2	60	97	5,7	2 3/8"	5
05030416001	184108	3,5	60	97	5,7	2 3/8"	5
05030417001	184115	4,0	60	97	5,7	2 3/8"	5
05030418001	184122	4,5	60	97	6,4	2 3/8"	5
05030150001	093486	5,0	60	97	7,0	2 3/8"	5
05030151001	093493	5,5	60	97	7,8	2 3/8"	5

### 1529 ESD Hevel

- Hevel voor het verwijderen van vastzittende onderdelen op printplaten na het desolderen

### 1529 ESD Hevel

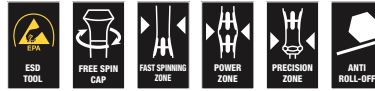

	EAN					
Code	4013288		mm	mm	mm	
05027450001	219428	1,0	3,5	50	97	10

## Kraftform Micro ESD Big Pack 1 Schroevendraaierset elektricien

Elektrostatisch veilige 25-delige Wera Micro-schroevendraaierset. Meegeleverde schroefprofiel zeer geschikt voor mobiele telefoons, tablets en laptops/computers. Goed beveiligd tegen elektrostatische energie en daaruit voortvloeiende schade.

Door het steunen van de hand op de draaikap en de sneldraaizone onder de draaikap is razendsnel in- en uitschroeven mogelijk. Tijdrovend ompakken behoort tot het verleden. Krachtzone met geïntegreerde zachte delen zorgt voor overdracht van hoge losdraai- en aanhaalmomenten. Precisiezone voor de juiste draaihoek bij afstelwerkzaamheden.

De Wera Black Point-punt biedt een hoge pasnauwkeurigheid en extra bescherming tegen corrosie.

Take it easy toolfinder met kleurcodering op profiel en maatcode – voor het eenvoudig en snel vinden van het benodigde gereedschap. Opbergen en transporteren in robuust stoffen etui; zo is het gereedschap altijd goed beschermd en steeds bij snel de hand.

- Meegeleverde profielen zeer geschikt voor onderhoud aan mobiele telefoons, tablets en laptops/computers
- Opbergen en transporteren in robuust stoffen etui; zo is het gereedschap altijd goed beschermd en steeds bij snel de hand

## Kraftform Micro ESD Big Pack 1 Schroevendraaierset elektricien



Code	EAN		
05134019001	4013288 219459		1
		+	<b>1550 PH ESD Micro</b> 1x PH 000x40 <sup>1) 2)</sup> ; 1x PH 00x40 <sup>1) 2)</sup> ; 1x PH 0x40 <sup>3)</sup> ; 1x PH 1x80
		+	<b>1550 PH S ESD Micro</b> 1x # 01x40
		*	<b>1567 TORX® HF ESD Micro</b> 1x TX 8x60; 1x TX 10x60
		*	<b>1567 TORX® ESD Micro</b> 1x TX 2x40; 1x TX 3x40; 1x TX 4x40; 1x TX 5x40; 1x TX 6x40
		*	<b>1567 TORX® B0 ESD Micro</b> 1x TX 6 B0x60; 1x TX 8 B0x60
		*	<b>1567 TORX PLUS® IPR ESD</b> 1x 1 IPRx40
		+	<b>1572 ESD</b> 1x mx40; 1x 00x40; 1x Fx40; 1x 0x40
		*	<b>1573 Pentalobe ESD</b> 1x PL 1,1x40; 1x PL 1,4x40
		●	<b>1569 ESD</b> 1x 3,0x60
		◐	<b>1578 A ESD Micro</b> 1x 0,16x0,8x40; 1x 0,23x1,5x40
		●	<b>1529 ESD</b> 1x 1,0x3,5x50

<sup>1)</sup> Geoptimaliseerd voor Aziatische PH schroeven

<sup>2)</sup> Kling aan aandrijfszijde over 10 mm afgedraaid naar gewenste maat

<sup>3)</sup> Formaat 0 komt overeen met JCIS 0 (Japanese Camera Industrial Standard) gemodificeerd

### 1578 A/6 ESD Elektronica - Schroevendraaiers + houder

- Wordt geleverd met handig rack waarin de schroevendraaiers overzichtelijk kunnen worden opgeborgen

### 1578 A/6 ESD Elektronica - Schroevendraaiers + houder



<b>Code</b>	<b>EAN</b>				
05030170001	4013288 113900				1
		+	<b>1550 PH ESD Micro</b> 1x PH 0x60 <sup>1)</sup> ; 1x PH 1x80		
		-	<b>1578 A ESD Micro</b> 1x 0,23x1,5x40; 1x 0,25x1,2x40; 1x 0,30x1,8x60; 1x 0,40x2,5x80		

<sup>1)</sup>Formaat 0 komt overeen met JCIS 0 (Japanese Camera Industrial Standard) gemodificeerd

### 1550/6 ESD Elektronica - Schroevendraaiers + houder

- Wordt geleverd met handig rack waarin de schroevendraaiers overzichtelijk kunnen worden opgeborgen

### 1550/6 ESD Elektronica - Schroevendraaiers + houder



<b>Code</b>	<b>EAN</b>				
05030180001	4013288 194787				1
		+	<b>1550 PH ESD Micro</b> 1x PH 000x40 <sup>1) 2)</sup> ; 1x PH 00x40 <sup>1) 2)</sup> ; 1x PH 0x40 <sup>3)</sup>		
		-	<b>1578 A ESD Micro</b> 1x 0,35x2,5x40		
		+	<b>1567 TORX PLUS® IPR ESD</b> 1x 1 IPRx40		
		+	<b>1572 ESD</b> 1x mx40		

<sup>1)</sup>Geoptimaliseerd voor Aziatische PH schroeven

<sup>2)</sup>Kling aan aandrijfszijde over 10 mm afgedraaid naar gewenste maat

<sup>3)</sup>Formaat 0 komt overeen met JCIS 0 (Japanese Camera Industrial Standard) gemodificeerd

### 1013 Kraffform Micro ESD Bits-Handhouder

Elektrostatisch beveiligd Wera gereedschap. Kraffform Micro ESD-handhouder voor goede beveiliging tegen elektrostatische energie en daaruit voortvloeiende schade.

Elektrische oppervlakteweerstand:  $\leq 10^9$  Ohm. Met ergonomische Kraffform-handgreep voor aangenaam en vermoeingsvrij werken. Zwarte wegrolbescherming verhindert telkens wegrollen op de werkplek. Geschikt voor de plaatsing van bits met 4 mm Halfmaan-aandrijving en bits met 4 mm HIOS-aandrijving. Ideaal voor gebruik bij smartphones, mobiele telefoons, camera's, elektronische apparatuur, in tandtechnische laboratoria en tandartspraktijken.

- Kraffform Micro ESD-bitshandhouder
- Elektrostatisch veilig gereedschap door oppervlakteweerstand van  $\leq 10^9$  ohm
- Meerdelige Kraffform Micro-handgreep met wegrolbescherming en draaibare kap
- Geschikt voor de plaatsing van bits met 4 mm Halfmaan-aandrijving en bits met 4 mm HIOS-aandrijving
- Te gebruiken bij bijv. smartphones, gsm-toestellen, camera's en andere elektronische apparaten

### 1013 Kraffform Micro ESD Bits-Handhouder



	<b>EAN</b>								
<b>Code</b>	4013288	mm	mm						1
05300004001	168610	23	97	29/32"					



## Kraftform Kompakt Micro 21 ESD 1

Kraftform Kompakt Micro-set voor fijnmechanische toepassingen. Geschikt voor de plaatsing van bits met 4 mm Halfmoon-aandrijving (Wera reeks 9) en bits met 4 mm HIOS-aandrijving (Wera reeks 21).

Elektrische oppervlakteweerstand  $\leq 10^9$  Ohm voor goede beveiliging tegen elektrostatische energie. Wordt geproduceerd conform DIN EN 61340-5-1. Handgreep/wisselkling-systeem voor snel verwisselen van de kling. Met Kraftform Micro-handgreep met draaibare kap en sneldraaizone voor snel heen-en-weer draaien - geen tijdrovend ompakken meer nodig. Krachtzone met geïntegreerde zachte delen voor overdracht van hoge losdraai- en aanhaalmomenten.

Precisiezone direct boven kling voor de juiste draaihoek bij instelwerkzaamheden. Bits voor hand- en machineschroefbewegingen. Razendsnelle bit-bevestiging: Bit in houder schuiven, wordt automatisch vergrendeld, veilige bevestiging. Voor vervangen van bit eenvoudig bus naar voren schuiven en bit uitnemen. Vrijlopende bedieningsbus voor eenvoudig geleiden van gereedschap tijdens het schroeven.

## Kraftform Kompakt Micro 21 ESD 1



Code	EAN		
05135973001	194855		1
		1013 Kraftform Micro ESD 1x 97	
		851/9 C 1x PH 000x44 <sup>1)</sup> ; 1x PH 00x44 <sup>1)</sup> ; 1x PH 0x44 <sup>2)</sup>	
		867/9 C TORX® 1x TX 1x44; 1x TX 2x44; 1x TX 3x44; 1x TX 4x44; 1x TX 5x44	
		867/9 C TORX PLUS® 1x 1 IPx44; 1x 2 IPx44; 1x 3 IPx44; 1x 4 IPx44	
		867/9 IPR TORX® PLUS 1x 1 IPRx44	
		872/9 1x mx44; 1x 00x44; 1x Fx44; 1x 0x44	
		800/9 C 1x 0,23x1,5x44; 1x 0,35x2,5x44	
		869/9 1x 2,5x44,0	

<sup>1)</sup> Geoptimaliseerd voor Aziatische PH schroeven

<sup>2)</sup> Formaat 0 komt overeen met JCIS 0 (Japanese Camera Industrial Standard) gemodificeerd

## Kraftform Kompakt Micro 20 ESD 1

- Bithandhouder geschikt voor plaatsing van bits met 4 mm Halfmoon of HIOS-aandrijving
- Handgreep van materiaal met elektrische oppervlakteweerstand  $\leq 10^9$  ohm
- Handgreep/wisselkling-systeem voor snel wisselen van de kling
- Kraftform Micro-handgreep met draaibare kap voor razend snel heen-en-weer draaien
- Bits voor hand- en machineschroefbewerkingen

## Kraftform Kompakt Micro 20 ESD 1



Code	EAN		
05073671001	169662		1
		1013 Kraftform Micro ESD 1x 97	
		851/9 C 1x PH 000x44 <sup>1)</sup> ; 1x PH 0x44 <sup>2)</sup> ; 1x PH 1x44 <sup>1)</sup>	
		867/9 C TORX® 1x TX 1x44; 1x TX 2x44; 1x TX 3x44; 1x TX 4x44; 1x TX 5x44; 1x TX 6x44	
		867/9 C TORX PLUS® 1x 1 IPx44; 1x 2 IPx44; 1x 3 IPx44; 1x 4 IPx44	
		840/9 C 1x 1,5x44; 1x 2,0x44	
		800/9 C 1x 0,23x1,5x44; 1x 0,40x2,0x44; 1x 0,50x3,0x44	
		867/9 IPR TORX® PLUS 1x 1 IPRx44	

<sup>1)</sup> Geoptimaliseerd voor Aziatische PH schroeven

<sup>2)</sup> Formaat 0 komt overeen met JCIS 0 (Japanese Camera Industrial Standard) gemodificeerd

### Kraftform Kompakt Micro 11 ESD 1



Code	EAN		
05073670001	4013288 168344		1
		1013 Kraftform Micro ESD 1x 97	
		851/9 C 1x PH 00x44 <sup>1)</sup> ; 1x PH 0x44 <sup>2)</sup> ; 1x PH 1x44 <sup>1)</sup>	
		867/9 C TORX® 1x TX 5x44; 1x TX 6x44	
		800/9 C 1x 0,23x1,5x44; 1x 0,40x2,0x44; 1x 0,50x3,0x44	
		840/9 C 1x 1,5x44; 1x 2,0x44	

<sup>1)</sup> Geoptimaliseerd voor Aziatische PH schroeven

<sup>2)</sup> Formaat 0 komt overeen met JCIS 0 (Japanese Camera Industrial Standard) gemodificeerd

### Kraftform Kompakt Stubby ESD 1

Handgreep-/wisselkingsysteem voor razendsnel verwisselen van klingen. Uiterst compacte ESD bit-handhouder met korte kling voor veilig werken mogelijk, ook in lastig bereikbare plekken. Geschikt voor bits met 1/4"-buitenzeskant-aandrijving conform DIN ISO 1173-C 6,3 en E 6,3 en Wera aansluiting serie 1.

Met krachtige permanente magneet die ook geschikt is voor grote en zware schroeven. De Kraftform 2-componenten handgreep met geïntegreerde harde en zachte delen zorgt voor een goede grip en maakt nauwkeurig werken mogelijk. Hoogwaardige harde bits voor universeel gebruik. Compact stoffen etui met hoge robuustheid, laag gewicht en gering volume. Kan worden bevestigd aan het Wera 2go System.

- ESD-bithandhouder met elektrostatische beveiliging, magnetisch
- 851/1 J: Voor Aziatische Ph-schroeven geoptimaliseerde bits

### Kraftform Kompakt Stubby ESD 1



Code	EAN		
05057472001	4013288 214584		1
		811/1 Stubby ESD 1x 1/4"x54	
		851/1 Z PH 1x PH 0x25; 1x PH 1x25; 1x PH 2x25	
		851/1 J 1x PH 00x25x2,0 <sup>1)</sup>	
		800/1 Z 1x 0,5x3,0x25; 1x 0,6x4,5x25; 1x 1,0x5,5x25; 1x 1,2x6,5x25; 1x 1,2x8,0x25	

<sup>1)</sup> Formaat 00 komt overeen met JCIS 00 (Japanese Camera Industrial Standard) gemodificeerd

### 809/1 ESD Stubby Bits-Handhouder, met veerring

- Korte, compacte vorm voor het verrichten van werkzaamheden in krappe ruimtes
- Bithandhouder met veerring voor bits met 1/4" buitenzeskant-aandrijving

### 809/1 ESD Stubby Bits-Handhouder, met veerring



	EAN						
Code	4013288		mm	mm			
05008882001	219206	1/4"	10	54	3/8"		2

### 811/1 ESD Stubby Bits-Handhouder, magnetisch

- Korte, compacte vorm voor het verrichten van werkzaamheden in krappe ruimtes
- Ergonomische 2-componenten Kraftform-handgreep voor nauwkeurig werken
- Met zeskantwegrolbescherming tegen wegrollen
- ESD-bithandhouder met elektrostatische beveiliging, magnetisch
- Voor 1/4" bits conform DIN ISO 1173-C 6,3

### 811/1 ESD Stubby Bits-Handhouder, magnetisch



	EAN						
Code			mm	mm			
05008881001	212382	1/4"	10	54	3/8"		2

### 9514 ESD Magnetiseerhulp SB

Magnetiseerhulp. Simpelweg het gereedschap langs de positieve kant van de Wera magnetiseerhulp trekken en het gereedschap houdt de schroef veilig vast bij de kling.

Voer het gereedschap langs de negatieve kant om te demagnetiseren.

- Magnetiseerhulp
- Elektrostatisch veilig gereedschap door oppervlakteweerstand van  $\leq 10^9$  ohm
- Voor het magnetiseren en demagnetiseren van de punten van de gereedschappen
- Houdt de schroeven veilig op het gereedschap vast

### 9514 ESD Magnetiseerhulp SB



	EAN							
Code	4013288	mm						
05073984001	225924	64,6						1

## Krafform Stainless - gemaakt van RVS ter voorkoming van vliegroest

Wera RVS-gereedschap wordt van RVS geproduceerd, waarmee de ongewenste vliegroest wordt vermeden.

Vacuüm ijsgehard voor professioneel gebruik.

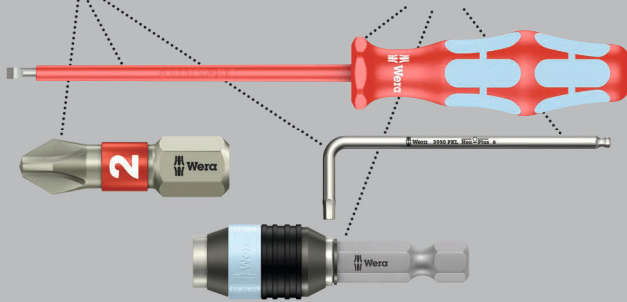

Hoogwaardige Krafform Plus VDE-schroevendraaier van RVS. Al het RVS gereedschap van Wera wordt vacuümijsgeshard en beschikt daardoor over de vereiste hardheid en vastheid voor de schroefwerkzaamheden. Industrieel gebruik is zonder enige beperking mogelijk. Het stuksgewijs testen van de Krafform Stainless VDE-schroevendraaiers bij 10.000 V conform DIN EN 60900 (IEC 60900) biedt de garantie voor veilig werken bij de toegelaten spanning van 1.000 V.

Ook onder extreme gebruikcondities is de veiligheid gewaarborgd; het gereedschap wordt immers getest op koudslagvastheid bij -40 °C. Meerdelige Krafform-handgreep voor snel en veilig werken.

Met "Take it easytoolfinder": Kleurcodering op profiel en maatcode. Zeskantige weglolbescherming verhindert telkens weggrollen op de werkplek.

## Lasertip - laserbehandelde klingpunt



## 3160 i VDE Sleuf Schroevendraaier, RVS



	EAN							
<b>Code</b>	4013288	mm	mm	mm	mm			
05022729001 <sup>1)</sup>	122353	0,5	3,0	80	81	1/8"	3 1/8"	10
05022730001 <sup>1)</sup>	122148	0,6	3,5	100	81	9/64"	4"	10
05022731001	122155	0,8	4,0	100	98	5/32"	4"	10
05022732001	122162	1,0	5,5	125	98	7/32"	5"	10

<sup>1)</sup> geen Lasertip punt

## 3162 i PH VDE Phillips Schroevendraaier, RVS



	EAN						
<b>Code</b>	4013288		mm	mm			
05022733001	122179	PH 1	80	98	3 1/8"		5
05022734001	122186	PH 2	100	105	4"		5

## 3165 i PZ VDE Pozidriv Schroevendraaier, RVS



	EAN						
<b>Code</b>	4013288		mm	mm			
05022740001	183941	PZ 1	80	98	3 1/8"		5
05022741001	183965	PZ 2	100	105	4"		5



### 3167 i VDE TORX® Schroevendraaier, RVS



Code	EAN					
05022760001	220103	TX 8	80	81	3 1/8"	5
05022761001	220110	TX 9	80	81	3 1/8"	5
05022762001	220127	TX 10	80	81	3 1/8"	5
05022763001	220134	TX 15	80	98	3 1/8"	5
05022764001	220141	TX 20	80	98	3 1/8"	5
05022765001	220158	TX 25	100	105	4"	5
05022766001	220165	TX 30	100	105	4"	5

### 3160 i/7 VDE Schroevendraaierset, RVS + houder

- Wordt geleverd met handig rack waarin de schroevendraaiers overzichtelijk kunnen worden opgeborgen.

### 3160 i/7 VDE Schroevendraaierset, RVS + houder



Code	EAN				
05022728001	118073				1
			<b>3162 i VDE</b> 1x PH 1x80; 1x PH 2x100		
			<b>3160 i VDE</b> 1x 0,5x3,0x80 <sup>1)</sup> ; 1x 0,6x3,5x100 <sup>1)</sup> ; 1x 0,8x4,0x100; 1x 1,0x5,5x125		
			<b>3247</b> 1x 0,5x3,0x70		

<sup>1)</sup> geen Lasertip punt

<sup>2)</sup> Product niet verkrijgbaar in de VS en Canada.

### 3165 i/6 VDE Schroevendraaierset, RVS + houder

- Wordt geleverd met handig rack waarin de schroevendraaiers overzichtelijk kunnen worden opgeborgen.

### 3165 i/6 VDE Schroevendraaierset, RVS + houder



Code	EAN				
05022745001	184207				1
			<b>3165 i PZ VDE</b> 1x PZ 1x80; 1x PZ 2x100		
			<b>3160 i VDE</b> 1x 0,5x3,0x80 <sup>1)</sup> ; 1x 0,6x3,5x100 <sup>1)</sup> ; 1x 0,8x4,0x100; 1x 1,0x5,5x125		

<sup>1)</sup> geen Lasertip punt

### 3167 i/7 TORX® Schroevendraaierset, RVS + houder

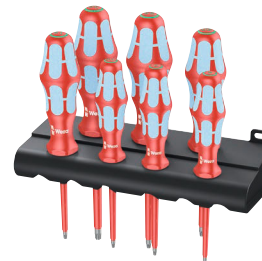
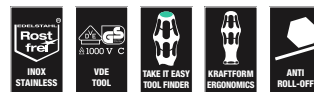

Code	EAN				
05022767001	220172				1
			<b>3167 i TORX® VDE</b> 1x TX 8x80; 1x TX 9x80; 1x TX 10x80; 1x TX 15x80; 1x TX 20x80; 1x TX 25x100; 1x TX 30x100		

## Lasertip - laserbehandelde klingpunt

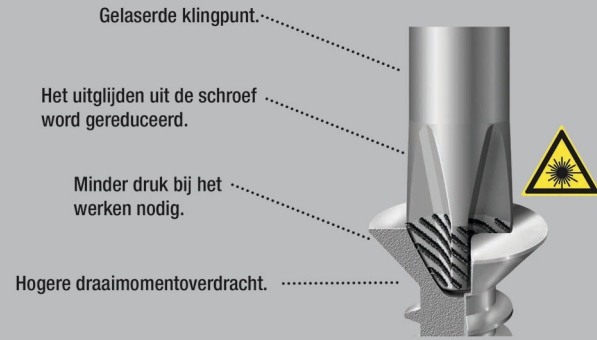

Wera VDE-schroevendraaier met meervoudige Krafform-handgreep voor snel en veilig werken: Harde gripzones voor een hoge werksnelheid, zachte gripzones voor een hoge draaimomentoverdracht. Individueel getest bij 10.000 V voor veilig werken bij de toegelaten spanning van 1.000 V.

De punt van Wera Lasertip-schroevendraaiers wordt met laserstralen microscopisch fijn opgeruwd. Dit ruwe oppervlak "bijt" zich letterlijk vast in de schroefkop. Onbedoeld wegglijden behoort zo tot het verleden.

"Take it easy"-toolfinder met kleurcodering op profiel en maatcode – voor het eenvoudig en snel vinden van het benodigde gereedschap. Zeskantige wegrolbescherming verhindert telkens weggrollen op de werkplek.

- Geïsoleerde klingen voor veilig werken tot 1000 V
- Harde gripzones voor een hoge werksnelheid, zachte gripzones voor een hoge draaimomentoverdracht
- Met "Take it easy toolfinder": Kleurcodering op profiel en maatcode
- Met zeskantwegrolbescherming tegen weggrollen
- Conisch blad, lasertip

### 160 i VDE geïsoleerde Sleuf-schroevendraaier

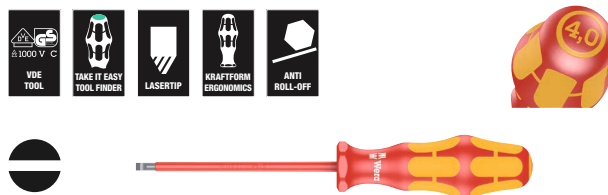

Code	EAN	mm	mm	mm	mm	mm	mm	
05006100001 <sup>1)</sup>	027221	0,4	2,5	80	81	3/32"	3 1/8"	10
05006105001 <sup>1)</sup>	027238	0,5	3,0	100	81	1/8"	4"	10
05006110001 <sup>1)</sup>	027245	0,6	3,5	100	81	9/64"	4"	10
05006115001	027252	0,8	4,0	100	98	5/32"	4"	10
05006116001	105431	0,8	4,0	150	98	5/32"	6"	5
05006120001	027269	1,0	5,5	125	98	7/32"	5"	10
05006121001	105448	1,0	5,5	200	98	7/32"	8"	5
05006125001	027276	1,2	6,5	150	105	1/4"	6"	10
05006126001	105455	1,2	6,5	200	105	1/4"	8"	5
05006130001	027283	1,2	8,0	175	112	5/16"	7"	5
05006135001	028884	1,6	8,0	200	112	5/16"	8"	5
05006140001	028877	1,6	10,0	200	112	3/8"	8"	5

<sup>1)</sup>geen Lasertip punt

### 160 i SB VDE geïsoleerde Sleuf Schroevendraaier

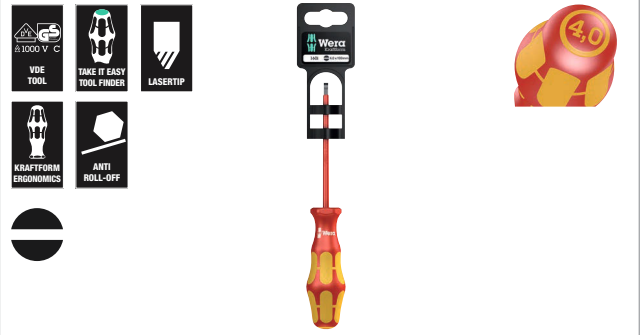

Code	EAN		
05100000001	181466	160 i VDE	1x 0.4x2.5x80 <sup>1)</sup>
05100001001	181473	160 i VDE	1x 0.5x3.0x100 <sup>1)</sup>
05100002001	181480	160 i VDE	1x 0.6x3.5x100 <sup>1)</sup>
05100003001	181497	160 i VDE	1x 0.8x4.0x100
05100004001	181503	160 i VDE	1x 1.0x5.5x125

<sup>1)</sup>geen Lasertip punt

### 160 iS VDE geïsoleerde Sleuf Schroevendraaier, kling met gereduceerde diameter

- Met gereduceerde klingdiameter
- Om ook in krappe werkomstandigheden te kunnen schroeven
- Diepliggende schroef- en veerelementen kunnen worden bereikt en verdraaid.

### 160 iS VDE geïsoleerde Sleuf Schroevendraaier, kling met gereduceerde diameter



Code	EAN	mm	mm	mm	mm	mm	mm	
05006440001	160089	0,6	3,5	100	81	9/64"	4"	10
05006441001	160102	0,8	4,0	100	98	5/32"	4"	10
05006442001	160126	1,0	5,5	125	98	7/32"	5"	10

### 160 iSS VDE geïsoleerde Sleuf Schroevendraaier, kling met gereduceerde diameter, extra kleine handgreep

- Met gereduceerde kling- en greepdiameter
- Om ook in krappe werkomstandigheden te kunnen schroeven
- Diepliggende schroef- en veerelementen kunnen worden bereikt en verdraaid.

### 160 iSS VDE geïsoleerde Sleuf Schroevendraaier, kling met gereduceerde diameter, extra kleine handgreep



Code	EAN	mm	mm	mm	mm	mm	mm	
05020129001	179548	0,8	4,0	100	81	5/32"	4"	5

### 162 i PH VDE geïsoleerde Phillips Schroevendraaier



Code	EAN	+	mm	mm	mm		
05006150001 <sup>1)</sup>	4013288						
05006152001	027290	PH 0	80	81	3 1/8"		5
05006153001	105417	PH 1	80	98	3 1/8"		5
05006154001	027313	PH 2	150	98	6"		5
05006159001	105424	PH 2	100	105	4"		5
05006156001	027320	PH 3	200	105	8"		5
05006158001 <sup>1)</sup>	027818	PH 4	150	112	6"		5
			200	112	8"		2

<sup>1)</sup>geen Lasertip punt

### 162 i PH SB VDE geïsoleerde Phillips Schroevendraaier



Code	EAN						
05100011001	4013288						
05100011001	181442	+	162 i PH VDE				5
			1x PH 1x80				
05100012001	181459	+	162 i PH VDE				5
			1x PH 2x100				

### 162 iS PH VDE geïsoleerde Phillips Schroevendraaier, kling met gereduceerde diameter

- Met gereduceerde klingdiameter
- Om ook in krappe werkomstandigheden te kunnen schroeven
- Diepliggende schroef- en veerelementen kunnen worden bereikt en verdraaid.

### 162 iS PH VDE geïsoleerde Phillips Schroevendraaier, kling met gereduceerde diameter



Code	EAN	+	mm	mm	mm		
05006450001	160140	PH 1	80	98	3 1/8"		5
05006451001	160164	PH 2	100	105	4"		5

### 162 iSS PH VDE geïsoleerde Phillips Schroevendraaier, kling met gereduceerde diameter, extra smalle handgreep

- Met gereduceerde kling- en greepdiameter
- Om ook in krappe werkomstandigheden te kunnen schroeven
- Diepliggende schroef- en veerelementen kunnen worden bereikt en verdraaid.



### 162 iSS PH VDE geïsoleerde Phillips Schroevendraaier, kling met gereduceerde diameter, extra smalle handgreep



Code	EAN	+	mm	mm	mm		
05020131001	179432	PH 1	80	81	3 1/8"		5
05020133001	179425	PH 2	100	98	4"		5

### 165 i PZ VDE geïsoleerde Pozidriv Schroevendraaier



Code	EAN	+	mm	mm	mm		
05006160001 <sup>1)</sup>	032782	PZ 0	80	81	3 1/8"		5
05006162001	029836	PZ 1	80	98	3 1/8"		5
05006163001	105462	PZ 1	150	98	6"		5
05006164001	029843	PZ 2	100	105	4"		5
05006165001	105479	PZ 2	200	105	8"		5
05006166001	029850	PZ 3	150	112	6"		5
05006168001 <sup>1)</sup>	029867	PZ 4	200	112	8"		2

<sup>1)</sup>geen Lasertip punt

### 165 i PZ SB VDE geïsoleerde Pozidriv Schroevendraaier

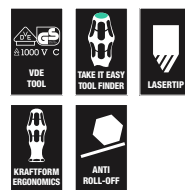

Code	EAN						
05100015001	181510	+	165 i PZ VDE				5
			1x PZ 1x80				
05100016001	181527	+	165 i PZ VDE				5
			1x PZ 2x100				

### 165 iS PZ VDE geïsoleerde Schroevendraaier Pozidriv, kling met gereduceerde diameter

- Met gereduceerde klingdiameter
- Om ook in krappe werkomstandigheden te kunnen schroeven
- Diepliggende schroef- en veerelementen kunnen worden bereikt en verdraaid.

### 165 iS PZ VDE geïsoleerde Schroevendraaier Pozidriv, kling met gereduceerde diameter

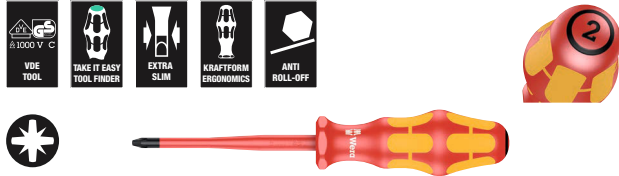

	EAN						
<b>Code</b>	4013288		mm	mm			
05006460001	160188	PZ 1	80	98	3 1/8"		5
05006461001	160249	PZ 2	100	105	4"		5

### 162 i PH/S VDE geïsoleerde Schroevendraaier voor PlusMinus-Schroeven

- Combinatieprofiel Phillips/sleuf

### 162 i PH/S VDE geïsoleerde Schroevendraaier voor PlusMinus-Schroeven

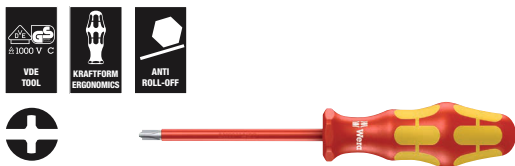

	EAN						
<b>Code</b>	4013288		mm	mm			
05006380001	102614	# 1	80	98	3 1/8"		5
05006381001	102621	# 2	100	105	4"		5

### 162 i PH/S SB VDE geïsoleerde Schroevendraaier voor PlusMinus-Schroeven



	EAN					
<b>Code</b>	4013288					
05100019001	186560		162 i PH/S VDE	1x # 1x80		5
05100020001	186577		162 i PH/S VDE	1x # 2x100		5

### 162 i PH/S VDE geïsoleerde Schroevendraaier voor PlusMinus-Schroeven, kling met gereduceerde diameter

- Met gereduceerde klingdiameter; combinatieprofiel Phillips/sleuf
- Om ook in krappe werkomstandigheden te kunnen schroeven
- Diepliggende schroef- en veerelementen kunnen worden bereikt en verdraaid.

### 162 i PH/S VDE geïsoleerde Schroevendraaier voor PlusMinus-Schroeven, kling met gereduceerde diameter

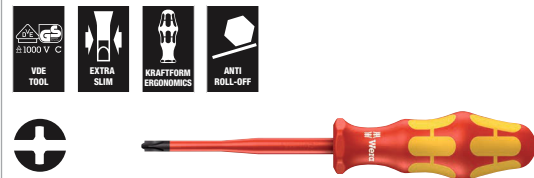

	EAN						
<b>Code</b>	4013288		mm	mm			
05006455001	160201	# 1	80	98	3 1/8"		5
05006456001	160225	# 2	100	105	4"		5

### 165 i PZ/S VDE geïsoleerde Schroevendraaier voor PlusMinus-Schroeven

- Combinatieprofiel Pozidriv/sleuf

### 165 i PZ/S VDE geïsoleerde Schroevendraaier voor PlusMinus-Schroeven



	EAN						
<b>Code</b>	4013288		mm	mm			
05006190001	102638	# 1	80	98	3 1/8"		5
05006191001	102645	# 2	100	105	4"		5

### 165 i PZ/S SB VDE geïsoleerde Schroevendraaier voor PlusMinus-Schroeven

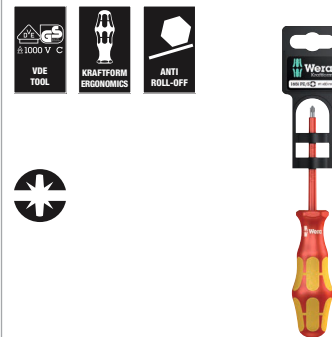

	EAN					
<b>Code</b>	4013288					
05100021001	186584		165 i PZ/S VDE	1x # 1x80		5
05100022001	186591		165 i PZ/S VDE	1x # 2x100		5

### 165 iS PZ/S VDE geïsoleerde Schroevendraaier voor PlusMinus-Schroeven, kling met gereduceerde diameter

- Met gereduceerde klingdiameter; combinatieprofiel Pozidriv/sleuf
- Om ook in krappe werkomstandigheden te kunnen schroeven
- Diepliggende schroef- en veerelementen kunnen worden bereikt en verdraaid.

### 165 iS PZ/S VDE geïsoleerde Schroevendraaier voor PlusMinus-Schroeven, kling met gereduceerde diameter



Code	EAN	⊕	⌀	ℓ	ℓ	ℓ		
	4013288		mm	mm				
05006465001	160263	# 1	80	98	3 1/8"			5
05006466001	160287	# 2	100	105	4"			5

### 165 iSS PZ/S VDE geïsoleerde Schroevendraaier voor PlusMinus-Schroeven, kling met gereduceerde diameter, extra smalle handgreep

- Met gereduceerde kling- en greepdiameter
- Om ook in krappe werkomstandigheden te kunnen schroeven
- Diepliggende schroef- en veerelementen kunnen worden bereikt en verdraaid.

### 165 iSS PZ/S VDE geïsoleerde Schroevendraaier voor PlusMinus-Schroeven, kling met gereduceerde diameter, extra smalle handgreep



Code	EAN	⊕	⌀	ℓ	ℓ	ℓ		
	4013288		mm	mm				
05020132001	179418	# 1	80	81	3 1/8"			5
05020134001	179401	# 2	100	98	4"			5

### 167 i VDE geïsoleerde TORX® Schroevendraaier



Code	EAN	⊕	⌀	ℓ	ℓ	ℓ		
	4013288		mm	mm				
05006181001	108876	TX 5	80	81	3 1/8"			5
05006182001	108883	TX 6	80	81	3 1/8"			5
05006183001	108890	TX 7	80	81	3 1/8"			5
05006184001	108906	TX 8	80	81	3 1/8"			5
05006169001	036452	TX 9	80	81	3 1/8"			5
05006170001	036667	TX 10	80	81	3 1/8"			5
05006172001	036674	TX 15	80	98	3 1/8"			5
05006174001	036681	TX 20	80	98	3 1/8"			5
05006176001	036698	TX 25	100	105	4"			5
05006177001	036469	TX 27	100	105	4"			5
05006178001	036704	TX 30	100	105	4"			5
05006179001	036476	TX 40	150	112	6"			5

### 168 i VDE geïsoleerde Schroevendraaier voor Binnenvierkant



Code	EAN	⊕	⌀	ℓ	ℓ	ℓ		
	4013288		mm	mm				
05004780001	038777	# 1	80	98	3 1/8"			5
05004783001	105486	# 1	150	98	6"			5
05004781001	038784	# 2	100	105	4"			5
05004784001	105493	# 2	200	105	8"			5
05004782001	040909	# 3	150	112	6"			5

### 168 i SB VDE geïsoleerde Schroevendraaier voor Binnenvierkant



Code	EAN	⊕		
	4013288			
05100024001	181534	⊕	168 i VDE 1x # 1x80	5
05100025001	181541	⊕	168 i VDE 1x # 2x100	5
05100026001	181558	⊕	168 i VDE 1x # 3x150	5

### 190I VDE geïsoleerde Dopschroevendraaier



	EAN							
Code	4013288	mm		mm	mm	mm		
05005300001	032485	5,5		125	98	11,0	5"	5
05005305001	032492	6,0		125	98	12,0	5"	5
05005310001	032508	7,0		125	105	14,0	5"	5
05005315001	032515	8,0		125	105	15,0	5"	5
05005320001	032522	9,0		125	105	16,0	5"	5
05005325001	032539	10,0		125	112	17,0	5"	5
05005330001	032546	11,0		125	112	19,0	5"	5
05005335001	032553	12,0		125	112	20,0	5"	5
05005340001	032560	13,0		125	112	21,0	5"	5

### 247 Eenpolige fasettester



	EAN							
Code	4013288	mm	mm	mm	mm			
05005655001	002686	0,5	3,0	70	3,0	1/8"	2 3/4"	5

<sup>1)</sup>Product niet verkrijgbaar in de VS en Canada.

### 247 SB Eenpolige fasettester



	EAN					
Code	4013288					
05100100001	181664		247	1x 0,5x3,0x70		5

<sup>1)</sup>Product niet verkrijgbaar in de VS en Canada.

### Kraftform Big Pack 100 VDE

14-delige schroevendraaierset bestaande uit stuksgewijs geteste geïsoleerde schroevendraaiers voor veilig werken conform IEC 60900. Individueel getest bij 10.000 V voor veilig werken bij de toegelaten spanning van 1.000 V.

- Geïsoleerde klingen voor veilig werken tot 1000 V
- Meerdelige Kraftform-handgreep voor hoge werksnelheden en ergonomisch schroeven
- Met "Take it easy toolfinder": Kleurcodering op profiel en maatcode
- Met zeskantwegrolbescherming tegen weggrollen
- Met lasertip voor meer grip in schroefkop

### Kraftform Big Pack 100 VDE

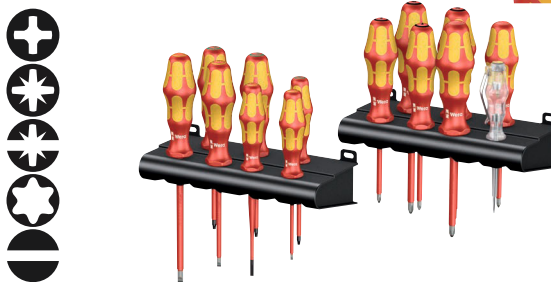

Code	EAN		
05105631001	163639		1
		<b>162 i PH VDE</b> 1x PH 1x80; 1x PH 2x100	
		<b>165 i PZ VDE</b> 1x PZ 1x80; 1x PZ 2x100	
		<b>165 i PZ/S VDE</b> 1x # 1x80; 1x # 2x100	
		<b>167 i TORX® VDE</b> 1x TX 10x80; 1x TX 15x80; 1x TX 20x80	
		<b>160 iS</b> 1x 0,6x3,5x100	
		<b>160 i VDE</b> 1x 0,4x2,5x80 <sup>1)</sup> ; 1x 0,8x4,0x100; 1x 1,0x5,5x125	
		<b>247</b> 1x 0,5x3,0x70	
		<b>Rack</b> 2x 190,0x50,0	

<sup>1)</sup> geen Lasertip punt

<sup>1)</sup>Product niet verkrijgbaar in de VS en Canada.

## Kraftform 2go 100

11 geïsoleerde VDE Kraftform schroevendraaiers; met Take it Easy Toolfinder; in Wera 2go 4 gereedschapsdraagtas. Met verstelbare vakverdeling om de draagtas aan te passen aan de wensen van de gebruiker.

- Kan op het Wera 2go systeem bevestigd worden

### Kraftform 2go 100



Code	EAN		
05004310001	187826		1
		Wera 2go 4 1x 165,0x165,0x105,0	
		⊕ 162 i PH VDE 1x PH 1x80; 1x PH 2x100	
		⊕ 165 i PZ VDE 1x PZ 1x80; 1x PZ 2x100	
		⊕ 167 i TORX® VDE 1x TX 10x80; 1x TX 15x80; 1x TX 20x80	
		⊖ 160 i VDE 1x 0,4x2,5x80 <sup>1)</sup> ; 1x 0,8x4,0x150; 1x 1,0x5,5x200	
		⊖ 160 iS 1x 0,6x3,5x100	
		K120 1x 50,0x120,0	

<sup>1)</sup>geen Lasertip punt

## 160 i/6 Schroevendraaierset Kraftform Plus Serie 100 + houder

- Wordt geleverd met handig rack waarin de schroevendraaiers overzichtelijk kunnen worden opgeborgen.

## 160 i/6 Schroevendraaierset Kraftform Plus Serie 100 + houder



Code	EAN		
05006145001	027887		1
		⊕ 162 i PH VDE 1x PH 1x80; 1x PH 2x100	
		⊖ 160 i VDE 1x 0,4x2,5x80 <sup>1)</sup> ; 1x 0,6x3,5x100 <sup>1)</sup> ; 1x 0,8x4,0x100; 1x 1,0x5,5x125	

<sup>1)</sup>geen Lasertip punt

## 160 i/7 Schroevendraaierset Kraftform Plus Serie 100 + eenpolige fasetester + houder

- Wordt geleverd met handig rack waarin de schroevendraaiers overzichtelijk kunnen worden opgeborgen.

## 160 i/7 Schroevendraaierset Kraftform Plus Serie 100 + eenpolige fasetester + houder



Code	EAN		
05006147001	041708		1
		⊕ 162 i PH VDE 1x PH 1x80; 1x PH 2x100	
		⊖ 160 i VDE 1x 0,4x2,5x80 <sup>1)</sup> ; 1x 0,6x3,5x100 <sup>1)</sup> ; 1x 0,8x4,0x100; 1x 1,0x5,5x125	
		⊖ 247 1x 0,5x3,0x70	

<sup>1)</sup>geen Lasertip punt

<sup>2)</sup>Product niet verkrijgbaar in de VS en Canada.

## 160 i/165 i/7 Schroevendraaierset Kraftform Plus Serie 100 + eenpolige fasetester + houder

- Wordt geleverd met handig rack waarin de schroevendraaiers overzichtelijk kunnen worden opgeborgen.

## 160 i/165 i/7 Schroevendraaierset Kraftform Plus Serie 100 + eenpolige fasetester + houder



Code	EAN		
05006148001	041715		1
		⊕ 165 i PZ VDE 1x PZ 1x80; 1x PZ 2x100	
		⊖ 160 i VDE 1x 0,4x2,5x80 <sup>1)</sup> ; 1x 0,6x3,5x100 <sup>1)</sup> ; 1x 0,8x4,0x100; 1x 1,0x5,5x125	
		⊖ 247 1x 0,5x3,0x70	

<sup>1)</sup>geen Lasertip punt

<sup>2)</sup>Product niet verkrijgbaar in de VS en Canada.

### 167 i/6 Schroevendraaierset Krafform Plus Serie 100



Code		EAN		
05133356001		4013288	160072	1
			167 i TORX® VDE	
			1x TX 8x80; 1x TX 9x80; 1x TX 10x80; 1x TX 15x80; 1x TX 20x80; 1x TX 25x100	

### 160 iS/7 Schroevendraaierset Krafform Plus Serie 100 + eenpolige fasetester + houder. Met gereduceerde klingdiameter

- Met gereduceerde klingdiameter
- Om ook in krappe werkomstandigheden te kunnen schroeven
- Diepliggende schroef- en veerelementen kunnen worden bereikt en verdraaid.
- Wordt geleverd met handig rack waarin de schroevendraaiers overzichtelijk kunnen worden opgeborgen

### 160 iS/7 Schroevendraaierset Krafform Plus Serie 100 + eenpolige fasetester + houder. Met gereduceerde klingdiameter



Code		EAN		
05006480001		4013288	160713	1
			162 iS	
			1x PH 1x80; 1x PH 2x100	
			165 iS PZ/S	
			1x # 2x100	
			160 iS	
			1x 0,6x3,5x100; 1x 0,8x4,0x100; 1x 1,0x5,5x125	
			247	
			1x 0,5x3,0x70	

<sup>1)</sup> Product niet verkrijgbaar in de VS en Canada.

### 160 iSS/7 Schroevendraaierset Krafform Plus Serie 100. Met gereduceerde klingdiameter alsmede kleinere greepdiameters

- Krafform-schroevendraaier met gereduceerde klingdiameter alsmede deels geringere greepdiameters
- Om ook in krappe werkomstandigheden te kunnen schroeven
- Diepliggende schroef- en veerelementen kunnen worden bereikt en verdraaid.
- Veilig werken aan spanningvoerende delen tot 1000 V dankzij individuele test

### 160 iSS/7 Schroevendraaierset Krafform Plus Serie 100. Met gereduceerde klingdiameter alsmede kleinere greepdiameters



Code		EAN		
05135961001		4013288	178640	1
			160 iSS 1x 0,8x4,0x100	
			160 iS 1x 0,6x3,5x100; 1x 1,0x5,5x125	
			162 iSS 1x PH 1x80; 1x PH 2x100	
			165 iSS PZ/S 1x # 1x80; 1x # 2x100	

### 160 i/168 i/6 Schroevendraaierset Krafform Plus Serie 100 + houder

- Wordt geleverd met handig rack waarin de schroevendraaiers overzichtelijk kunnen worden opgeborgen.

### 160 i/168 i/6 Schroevendraaierset Krafform Plus Serie 100 + houder



Code		EAN		
05347777001		4013288	122957	1
			162 i PH VDE	
			1x PH 1x80; 1x PH 2x100	
			160 i VDE	
			1x 0,6x3,5x100 <sup>1)</sup> ; 1x 1,0x5,5x125	
			168 i VDE	
			1x # 1x80; 1x # 2x100	

<sup>1)</sup> geen Lasertip punt



### 160 i/162 i/167 i/9 Schroevendraaierset Kraftform Plus Serie 100



Code	EAN		
05133355001	4013288 160065		1
		+	162 i PH VDE 1x PH 2x100
		+	165 i PZ VDE 1x PZ 2x100
		+	165 i PZ/S VDE 1x # 1x80; 1x # 2x100
		*	167 i TORX® VDE 1x TX 15x80; 1x TX 20x80; 1x TX 25x100
		●	160 i VDE 1x 0,4x2,5x80 <sup>1)</sup> ; 1x 1,0x5,5x125

<sup>1)</sup>geen Lasertip punt

### 165 iS PZ/ S # 1+ 2 Schroevendraaierset Kraftform Plus serie 100. Met gereduceerde klingdiameter

- Met gereduceerde klingdiameter; combinatieprofiel Pozidriv/sleuf
- Om ook in krappe werkomstandigheden te kunnen schroeven
- Diepliggende schroef- en veerelementen kunnen worden bereikt en verdraaid.

### 165 iS PZ/ S # 1+ 2 Schroevendraaierset Kraftform Plus serie 100. Met gereduceerde klingdiameter



Code	EAN		
05006470001	4013288 214317		1
		+	165 iS PZ/S 1x # 1x80; 1x # 2x100

### Kraftform Kompakt VDE RVS 17 extra slim 1 Tool Finder

2 handhouder 3817 VDE Kraftform voor ergonomisch werken. 15 VDE RVS wisselklingen, deels met gereduceerde klingdiameter, om ook diepliggende schroeven en veerelementen te kunnen bereiken en bewerken; met "Take it easy tool finder": Met kleurcodering op profiel en ingelaserde maatcode – voor het eenvoudig en snel vinden van het benodigde gereedschap.

Individueel getest gereedschap conform IEC 60900. Individueel getest bij 10.000 V voor veilig werken bij de toegelaten spanning van 1.000 V. Al het RVS gereedschap van Wera wordt vacuümijsgelast en beschikt daardoor over de vereiste hardheid en vastheid voor de schroefwerkzaamheden.

Kan industrieel zonder beperking worden ingezet. In robuust riemtui. Het etui kan dankzij klittenband aan de achterzijde worden bevestigd aan wanden, rekken, gereedschapswagens en het Wera 2go systeem.



### Kraftform Kompakt VDE RVS 17 extra slim 1 Tool Finder



Code	EAN		
05006631001	4013288 230034		1
		●	3817 VDE Stainless 2x 9x98
		+	Kraftform Kompakt VDE 3062 iS Take it easy 1x PH 1x157; 1x PH 2x157
		+	Kraftform Kompakt VDE 3065 iS PZ Take it easy 1x PZ 1x157; 1x PZ 2x157
		+	Kraftform Kompakt VDE 3065 iS PZ/S Take it easy 1x # 1x157; 1x # 2x157
		*	Kraftform Kompakt VDE 3067 i Take it easy 1x TX 10x157
		*	Kraftform Kompakt VDE 3067 iS Take it easy 1x TX 15x157; 1x TX 20x157; 1x TX 25x157
		●	Kraftform Kompakt VDE 3060 i Take it easy 1x 0,4x2,5x157; 1x 1,2x6,5x157
		●	Kraftform Kompakt VDE 3060 iS Take it easy 1x 0,6x3,5x157; 1x 0,8x4,0x157; 1x 1,0x5,5x157
			Klittenbandset 70 1x 50,0x70,0

### Kraftform Kompakt VDE RVS 8 extra slim 1 Tool Finder

1 handhouder 3817 VDE Kraftform voor ergonomisch werken. 7 VDE RVS wisselklingen, deels met gereduceerde klingdiameter, om ook diepliggende schroeven en veerelementen te kunnen bereiken en bewerken; met "Take it easy tool finder": Met kleurcodering op profiel en ingelaserde maatcode – voor het eenvoudig en snel vinden van het benodigde gereedschap. Individueel getest gereedschap conform IEC 60900. Individueel getest bij 10.000 V voor veilig werken bij de toegelaten spanning van 1.000 V.

Al het RVS gereedschap van Wera wordt vacuümijsgehard en beschikt daardoor over de vereiste hardheid en vastheid voor de schroefwerkzaamheden. Kan industrieel zonder beperking worden ingezet. In robuust riemetui.

Het etui kan dankzij klittenband aan de achterzijde worden bevestigd aan wanden, rekken, gereedschapswagens en het Wera 2go systeem.

### Kraftform Kompakt VDE RVS 8 extra slim 1 Tool Finder



Code	EAN		
05006630001	4013288 229656		1
		<b>3817 VDE Stainless</b> 1x 9x98	
		<b>Kraftform Kompakt VDE 3067 i Take it easy</b> 1x TX 8x157; 1x TX 9x157; 1x TX 10x157; 1x TX 30x157	
		<b>Kraftform Kompakt VDE 3067 iS Take it easy</b> 1x TX 15x157; 1x TX 20x157; 1x TX 25x157	
		<b>Klittenbandset 70</b> 1x 50,0x70,0	

### 3817 VDE Kraftform handhouder Stainless SB

Hoogwaardige VDE handhouder, uitsluitend geschikt voor Wera VDE RVS wisselklingen. Het handgreep/wisselkling-systeem maakt snel verwisselen van de kling mogelijk en is dan ook veelzijdig inzetbaar.

Kraftform Plus handgreep om prettig en ergonomisch verantwoord te kunnen werken en blaren en schuurplekken te voorkomen. Harde gripzones voor een hoge werksnelheid, zachte gripzones voor een hoge draaimomentoverbrenging.

- Kraftform Kompakt VDE handhouder Stainless
- Harde gripzones voor een hoge werksnelheid, zachte gripzones voor een hoge draaimomentoverdracht

### 3817 VDE Kraftform handhouder Stainless SB



	EAN							
Code	4013288	mm	mm					
05003991001	220189	9	98					1

### Kraftform Kompakt VDE 3060 i Take it easy SB, RVS

VDE RVS wisselkling voor Kraftform Kompakt-greep/wisselkling-systeem voor razendsnel verwisselen van de kling zonder extra gereedschap. Individueel getest gereedschap conform IEC 60900. Individueel getest bij 10.000 V voor veilig werken bij de toegelaten spanning van 1.000 V.

Al het RVS gereedschap van Wera wordt vacuümijsgehard en beschikt daardoor over de vereiste hardheid en vastheid voor de schroefwerkzaamheden. Kan industrieel zonder beperking worden ingezet.

- Kraftform Kompakt VDE-wisselkling voor sleufschroeven
- Geïsoleerd, individueel getest conform IEC 60900
- Kling van RVS tegen vliegroeft
- Vereiste hardheid en sterkte door vacuümijsharding
- 9 mm zeskant-aandrijving, afgeschuind voor makkelijke plaatsing
- Take it easy tool finder: Met kleurcodering op profiel en ingelaserde maatcode

### Kraftform Kompakt VDE 3060 i Take it easy SB, RVS



Code	EAN		
	4013288		
05006575001	229236	⊖	Kraftform Kompakt VDE 3060 i Take it easy 1x 0.4x2.5x157
05006576001	229243	⊖	Kraftform Kompakt VDE 3060 i Take it easy 1x 1.2x6.5x157

### Kraftform Kompakt VDE 3060 iS Take it easy SB, RVS

- Met gereduceerde klingdiameter en geïntegreerde veiligheidsisolatie
- Diepliggende schroef- en veerelementen kunnen zo bereikt en verdraaid worden
- Take it easy tool finder: Met kleurcodering op profiel en ingelaserde maatcode

### Kraftform Kompakt VDE 3060 iS Take it easy SB, RVS

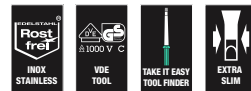

Code	EAN		
	4013288		
05006577001	229250	⊖	Kraftform Kompakt VDE 3060 iS Take it easy 1x 0.6x3.5x157
05006578001	229274	⊖	Kraftform Kompakt VDE 3060 iS Take it easy 1x 0.8x4.0x157
05006579001	229281	⊖	Kraftform Kompakt VDE 3060 iS Take it easy 1x 1.0x5.5x157

### Kraftform Kompakt VDE 3062 i Take it easy SB, RVS

- Met gereduceerde klingdiameter en geïntegreerde veiligheidsisolatie
- Diepliggende PH-schroeven kunnen zo bereikt en verdraaid
- Take it easy tool finder: Met kleurcodering op profiel en ingelaserde maatcode worden

### Kraftform Kompakt VDE 3062 i Take it easy SB, RVS



Code	EAN		
	4013288		
05006580001	229304	⊕	Kraftform Kompakt VDE 3062 iS Take it easy 1x PH 1x157
05006581001	229427	⊕	Kraftform Kompakt VDE 3062 iS Take it easy 1x PH 2x157

### Kraftform Kompakt VDE 3065 iS PZ Take it easy SB, RVS

- Met gereduceerde klingdiameter en geïntegreerde veiligheidsisolatie
- Diepliggende PZ-schroeven kunnen zo bereikt en verdraaid worden
- Take it easy tool finder: Met kleurcodering op profiel en ingelaserde maatcode

### Kraftform Kompakt VDE 3065 iS PZ Take it easy SB, RVS



Code	EAN		
05006582001	229533	+	Kraftform Kompakt VDE 3065 iS PZ Take it easy 1x PZ 1x157
05006583001	229540	+	Kraftform Kompakt VDE 3065 iS PZ Take it easy 1x PZ 2x157

### Kraftform Kompakt VDE 3065 iS PZ/S Take it easy SB, RVS

- Met gereduceerde klingdiameter en geïntegreerde veiligheidsisolatie
- Diepliggende PlusMinus-schroeven kunnen worden zo bereikt en verdraaid worden
- Take it easy tool finder: Met kleurcodering op profiel en ingelaserde maatcode

### Kraftform Kompakt VDE 3065 iS PZ/S Take it easy SB, RVS



Code	EAN		
05006584001	229502	+	Kraftform Kompakt VDE 3065 iS PZ/S Take it easy 1x # 1x157
05006585001	229526	+	Kraftform Kompakt VDE 3065 iS PZ/S Take it easy 1x # 2x157

### Kraftform Kompakt VDE 3067 iS TORX® Take it easy SB, RVS

- Met gereduceerde klingdiameter en geïntegreerde veiligheidsisolatie
- Diepliggende TORX® schroeven kunnen worden zo bereikt en verdraaid worden
- Take it easy tool finder: Met kleurcodering op profiel en ingelaserde maatcode

### Kraftform Kompakt VDE 3067 iS TORX® Take it easy SB, RVS



Code	EAN		
05006590001	229472	+	Kraftform Kompakt VDE 3067 iS Take it easy 1x TX 15x157
05006591001	229489	+	Kraftform Kompakt VDE 3067 iS Take it easy 1x TX 20x157
05006592001	229496	+	Kraftform Kompakt VDE 3067 iS Take it easy 1x TX 25x157

### Kraftform Kompakt VDE 3067 i TORX® Take it easy SB, RVS

- Kraftform Kompakt VDE-wisselkling voor TORX® schroeven
- Take it easy tool finder: Met kleurcodering op profiel en ingelaserde maatcode

### Kraftform Kompakt VDE 3067 i TORX® Take it easy SB, RVS



Code	EAN			
	4013288			
05006586001	229434		Kraftform Kompakt VDE 3067 i Take it easy 1x TX 8x157	5
05006587001	229441		Kraftform Kompakt VDE 3067 i Take it easy 1x TX 9x157	5
05006588001	229458		Kraftform Kompakt VDE 3067 i Take it easy 1x TX 10x157	5
05006589001	229465		Kraftform Kompakt VDE 3067 i Take it easy 1x TX 30x157	5

### 837 i RA Kraftform-handhouder met ratelfunctie

Handhouder voor Wera Kraftform Kompakt VDE wisselklingen met in de greep geïntegreerde ratel met fijne vertanding (40 tanden/terughaalhoek van 9°). De ratel versnelt het schroeven doordat er niet telkens opnieuw hoeft te worden aangezet.

Het volledig in de handgreep geïntegreerde ratelmechanisme maakt handig en aangenaam werken mogelijk. Het handgreep/wisselkling-systeem maakt snel verwisselen van de kling mogelijk en is dan ook veelzijdig inzetbaar.

- Kraftform Kompakt VDE Kraftform-handhouder met ratelfunctie
- De geïntegreerde ratel met fijne vertanding maakt snel en veilig werken mogelijk
- Hoog werktempo: Met de ratel kan bij het schroeven ook heen-en-weer worden gedraaid
- Ergonomisch en intuïtief omschakelen van links naar rechts en vice versa of naar 0-stand
- Kraftform Plus greep voor aangenaam en ergonomisch verantwoord werken



### 837 i RA Kraftform-handhouder met ratelfunctie



		EAN								
Code		4013288	mm	mm						
05057490001		229700	9	115						1

<sup>1)</sup>Leverbaar vanaf September 2024

## Kraftform Kompakt VDE 17 RA 1

17-delige Kraftform Kompakt VDE set. 1 handhouder 837 i RA met ratelfunctie (40 tanden, terughaalhoek 9°), 1 handhouder 817 VDE, 15 VDE wisselklingen "Take it easy tool finder": Met kleur-codering op profiel en ingelaserde maatcode.

Individueel getest gereedschap conform IEC 60900. Individueel getest in waterbad bij 10.000 V voor veilig werken bij de toegelaten spanning van 1.000 V. In robuust riemetui.

- 1 Kraftform Kompakt VDE handhouder 837 i RA met ratelfunctie (40 tanden, terughaalhoek van 9°) voor wisselklingen, 1 handhouder 817 VDE voor wisselklingen
- De handhouder 837 i RA met in de greep geïntegreerde ratel maakt snel en veilig werken mogelijk
- Hoog werktempo: Met de ratel kan bij het schroeven ook heen-en-weer worden gedraaid
- Ergonomisch en intuïtief omschakelen van links naar rechts en vice versa of naar 0-stand
- VDE wisselklingen (157 mm lang) met praktische heen-en-weer draaimogelijkheid, weggolbescherming en "Take it easy tool finder": Met kleurcodering op profiel en ingelaserde maatcode
- Individueel getest gereedschap conform IEC 60900
- In robuust vouwetui
- Geschikt voor Wera 2go

## Kraftform Kompakt VDE 17 RA 1



Code	EAN		
05006618001	4013288 229694		1
		● 837 i RA 1x 9x115	
		● 817 VDE 1x 9x98	
		⊕ Kraftform Kompakt VDE 62 i Take it easy 1x PH 1x157; 1x PH 2x157	
		⊕ Kraftform Kompakt VDE 65 i Take it easy 1x PZ 1x157; 1x PZ 2x157	
		⊕ Kraftform Kompakt VDE 65 i PZ/S Take it easy 1x # 1x157; 1x # 2x157	
		⊕ Kraftform Kompakt VDE 67 i Take it easy 1x TX 10x157; 1x TX 15x157; 1x TX 20x157; 1x TX 25x157	
		● Kraftform Kompakt VDE 60 i Take it easy 1x 0,4x2,5x157; 1x 0,8x4,0x157; 1x 1,0x5,5x157; 1x 1,2x6,5x157	
		● Kraftform Kompakt VDE 60 iS Take it easy 1x 0,6x3,5x157	

<sup>1)</sup>Leverbaar vanaf September 2024

## Kraftform Kompakt VDE 17 RA Imperial 1



Code	EAN		
05006619001	4013288 229885		1
		● 837 i RA 1x 9x115	
		● 817 VDE 1x 9x98	
		⊕ Kraftform Kompakt VDE 62 i Take it easy 1x PH 1x157; 1x PH 2x157	
		⊕ Kraftform Kompakt VDE 65 i PZ/S Take it easy 1x # 1x157; 1x # 2x157	
		⊕ Kraftform Kompakt VDE 67 i Take it easy 1x TX 10x157; 1x TX 15x157; 1x TX 20x157; 1x TX 25x157	
		● Kraftform Kompakt VDE 60 i Take it easy 1x 0,4x2,5x157; 1x 0,8x4,0x157; 1x 1,0x5,5x157; 1x 1,2x6,5x157	
		● Kraftform Kompakt VDE 60 iS Take it easy 1x 0,6x3,5x157	
		○ Kraftform Kompakt VDE 68 i Take it easy 1x # 1x157; 1x # 2x157	

<sup>1)</sup>Leverbaar vanaf September 2024

## Kraftform Kompakt & VDE - elke maat steeds bij de hand

### Kraftform Kompakt VDE 16 Torque 1,2-3,0 Nm extra slim 1 Tool Finder

16-delige draaimoment-VDE wisselklingenset. Inclusief 14 klingen (waarvan 12 met geringere klingdiameter) met geïntegreerde veiligheidsisolatie.

Met "Take it easy tool finder": Met kleurcodering op profiel en ingelaserde maatcode – voor het eenvoudig en snel vinden van het benodigde gereedschap. Draaimoment-VDE handhouder met instelbaar draaimoment van 1,2 - 3,0 Nm handhouder 817 VDE.

Beide voorzien van ergonomische Kraftform Plus-handgreep; harde gripzones zorgen hierbij voor een hoge werksnelheid, zachte gripzones voor een hoge draaimomentoverdracht.

### Kraftform Kompakt VDE 16 Torque 1,2-3,0 Nm extra slim 1 Tool Finder



Code	EAN		
05006609001	4013288 229953		1
		7400 VDE 1x 7441 VDE, 1,2-3,0 Nm	
		817 VDE 1x 9x98	
		Kraftform Kompakt VDE 62 iS Take it easy 1x PH 1x157; 1x PH 2x157	
		Kraftform Kompakt VDE 65 iS Take it easy 1x PZ 1x157; 1x PZ 2x157	
		Kraftform Kompakt VDE 65 iS PZ/S Take it easy 1x # 1x157; 1x # 2x157	
		Kraftform Kompakt VDE 67 i Take it easy 1x TX 10x157	
		Kraftform Kompakt VDE 67 iS Take it easy 1x TX 15x157; 1x TX 20x157; 1x TX 25x157	
		Kraftform Kompakt VDE 60 i Take it easy 1x 0,4x2,5x157	
		Kraftform Kompakt VDE 60 iS Take it easy 1x 0,6x3,5x157; 1x 0,8x4,0x157; 1x 1,0x5,5x157	
		Klittenbandset 70 1x 50,0x70,0	

## Kraftform Kompakt VDE 15 Torque 1,2-3,0 Nm extra slim 1 Tool Finder

15-delige draaimoment-VDE wisselklingenset.

1 Draaimoment-VDE handhouder met instelbaar draaimoment van 1,2 - 3,0 Nm. Voorzien van ergonomische Kraftform Plus-handgreep; harde gripzones zorgen hierbij voor een hoge werksnelheid, zachte gripzones voor een hoge draaimomentoverdracht. Inclusief 14 klingen (waarvan 12 met geringere klingdiameter) met geïntegreerde veiligheidsisolatie.

Met "Take it easy tool finder": Met kleurcodering op profiel en ingelaserde maatcode – voor het eenvoudig en snel vinden van het benodigde gereedschap.

In robuust riemetui. Het stoffen etui is aan de achterzijde voorzien van een zacht gedeelte.

Met behulp van de meegeleverde klittenbandstroken kan het stoffen etui aan de Wera 2go-componenten worden bevestigd. Of aan de muur, tegen een rek of werkplaatswagen.

### Kraftform Kompakt VDE 15 Torque 1,2-3,0 Nm extra slim 1 Tool Finder

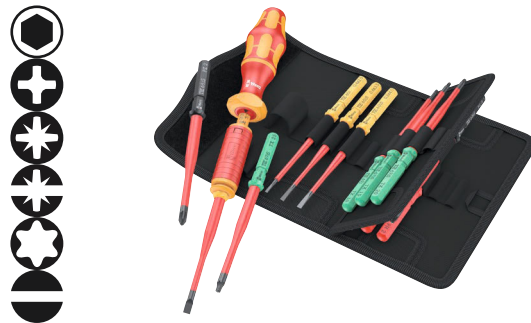

Code	EAN		
05006605001	4013288 229915		1
		7400 VDE 1x 7441 VDE, 1,2-3,0 Nm	
		Kraftform Kompakt VDE 62 iS Take it easy 1x PH 1x157; 1x PH 2x157	
		Kraftform Kompakt VDE 65 iS Take it easy 1x PZ 1x157; 1x PZ 2x157	
		Kraftform Kompakt VDE 65 iS PZ/S Take it easy 1x # 1x157; 1x # 2x157	
		Kraftform Kompakt VDE 67 i Take it easy 1x TX 10x157	
		Kraftform Kompakt VDE 67 iS Take it easy 1x TX 15x157; 1x TX 20x157; 1x TX 25x157	
		Kraftform Kompakt VDE 60 i Take it easy 1x 0,4x2,5x157	
		Kraftform Kompakt VDE 60 iS Take it easy 1x 0,6x3,5x157; 1x 0,8x4,0x157; 1x 1,0x5,5x157	
		Klittenbandset 70 1x 50,0x70,0	

## Kraftform Kompakt VDE Big Pack 1

26-delige Kraftform Kompakt VDE set, 2 handhouders 817 VDE Kraftform, 24 VDE wisselklingen (elk 157 mm lang) grotendeels met gereduceerde klingdiameter (iS), om ook diepliggende schroeven en veerelementen te kunnen bereiken en bewerken. Individueel getest conform IEC 60900 bij 10.000 V voor veilig werken bij de toegelaten spanning van 1.000 V.

“Take it easy” tool finder met kleurcodering op profiel en ingelaserde maatcode – voor het eenvoudig en snel vinden van het benodigde gereedschap. Kraftform Plus handgreep om prettig en ergonomisch verantwoord te kunnen werken en blaren en schuurplekken te voorkomen. Harde gripzones voor een hoge werksnelheid, zachte gripzones voor een hoge draaimomentoverbrenging. De weggrolbescherming verhindert telkens weggrollen op de werkplek.

- 2 VDE geïsoleerde Kraftform handhouders 817 VDE met weggrolbescherming
- VDE wisselklingen (157 mm lang) met praktische heen-en-weer draaimogelijkheid, weggrolbescherming en Take it easy tool finder: Met kleurcodering op profiel en ingelaserde maatcode
- Geïsoleerd gereedschap, klingen deels met gereduceerde diameter om veilig te kunnen werken tot 1.000 V
- Individueel getest gereedschap conform IEC 60900
- In robuust vouwetui
- Geschikt voor Wera 2go

## Kraftform Kompakt VDE Big Pack 1



Code	EAN		
05006617001	4013288 229557		1
		● 817 VDE 2x 9x98	
		⊕ Kraftform Kompakt VDE 62 iS Take it easy 1x PH 1x157; 1x PH 2x157	
		⊕ Kraftform Kompakt VDE 65 iS Take it easy 1x PZ 1x157; 1x PZ 2x157	
		⊕ Kraftform Kompakt VDE 62 iS PH/S Take it easy 1x # 1x157; 1x # 2x157	
		⊕ Kraftform Kompakt VDE 65 iS PZ/S Take it easy 1x # 1x157; 1x # 2x157	
		⊕ Kraftform Kompakt VDE 67 i Take it easy 1x TX 8x157; 1x TX 9x157; 1x TX 10x157; 1x TX 30x157	
		⊕ Kraftform Kompakt VDE 67 iS Take it easy 1x TX 15x157; 1x TX 20x157; 1x TX 25x157	
		○ Kraftform Kompakt VDE 64 i Take it easy 1x 2,5x157; 1x 3,0x157; 1x 4,0x157; 1x 5,0x157	
		● Kraftform Kompakt VDE 60 i Take it easy 1x 0,4x2,5x157; 1x 1,2x6,5x157	
		● Kraftform Kompakt VDE 60 iS Take it easy 1x 0,6x3,5x157; 1x 0,8x4,0x157; 1x 1,0x5,5x157	



### Kraftform Kompakt VDE 18 Universal 1 Tool Finder

1 handhouder 817 VDE Kraftform, 12 VDE wisselklingen met "Take it easy" tool finder : Met kleurcodering op profiel en ingelaserde maatcode – voor het eenvoudig en snel vinden van het benodigde gereedschap, 4 schakelkastsleutels, 1 een-polige fasetester. Individueel getest gereedschap conform IEC 60900.

Individueel getest bij 10.000 V voor veilig werken bij de toegelaten spanning van 1.000 V. In robuust riemetui. Het stoffen etui is aan de achterzijde voorzien van een zacht gedeelte. Met behulp van de meegeleverde klittenbandstroken kan het stoffen etui aan de Wera 2go-componenten worden bevestigd. Of aan de muur, tegen een rek of werkplaatswagen.

- VDE wisselklingen (157 mm lang) met praktische heen-en-weer draaimogelijkheid, weggrolbescherming en Take it easy tool finder: Met kleurcodering op profiel en ingelaserde maatcode

### Kraftform Kompakt VDE 18 Universal 1 Tool Finder



Code	EAN		
05006613001	4013288 229991		1
		● 817 VDE 1x 9x98	
		⊕ Kraftform Kompakt VDE 62 i Take it easy 1x PH 1x157; 1x PH 2x157	
		⊕ Kraftform Kompakt VDE 65 i Take it easy 1x PZ 1x157; 1x PZ 2x157	
		⊕ Kraftform Kompakt VDE 62 i PH/S Take it easy 1x # 1x157; 1x # 2x157	
		⊕ Kraftform Kompakt VDE 65 i PZ/S Take it easy 1x # 1x157; 1x # 2x157	
		⊖ Kraftform Kompakt VDE 60 i Take it easy 1x 0,4x2,5x157; 1x 0,6x3,5x157; 1x 0,8x4,0x157; 1x 1,0x5,5x157	
		● Kraftform Kompakt 96 VK 6,3 1x 6,3x89	
		● Kraftform Kompakt 97 VK 8,1 1x 8,1x89	
		▲ Kraftform Kompakt 98 DK 1x 89	
		● Kraftform Kompakt 99 FL 1x 89	
		● 247 1x 0,5x3,0x70	
		Klittenbandset 70 1x 50,0x70,0	

\*) Product niet verkrijgbaar in de VS en Canada.

### Kraftform Kompakt VDE 18 Imperial 1 Tool Finder



Code	EAN		
05006616001	4013288 230027		1
		● 817 VDE 2x 9x98	
		⊕ Kraftform Kompakt VDE 62 i Take it easy 1x PH 1x157; 1x PH 2x157	
		⊕ Kraftform Kompakt VDE 62 i PH/S Take it easy 1x # 1x157; 1x # 2x157	
		⊕ Kraftform Kompakt VDE 65 i PZ/S Take it easy 1x # 1x157; 1x # 2x157	
		⊖ Kraftform Kompakt VDE 60 i Take it easy 1x 0,4x2,5x157; 1x 0,6x3,5x157; 1x 0,8x4,0x157; 1x 1,0x5,5x157	
		○ Kraftform Kompakt VDE 68 i Take it easy 1x # 1x157; 1x # 2x157	
		● Kraftform Kompakt 96 VK 6,3 1x 6,3x89	
		● Kraftform Kompakt 97 VK 8,1 1x 8,1x89	
		▲ Kraftform Kompakt 98 DK 1x 89	
		● Kraftform Kompakt 99 FL 1x 89	
		Klittenbandset 70 1x 50,0x70,0	

## Kraftform Kompakt VDE 18 Universal 2 Tool Finder



Code	EAN		
05006614001	4013288 230010		1
		● 817 VDE 2x 9x98	
		⊕ Kraftform Kompakt VDE 62 i Take it easy 1x PH 1x157; 1x PH 2x157	
		⊕ Kraftform Kompakt VDE 65 i Take it easy 1x PZ 1x157; 1x PZ 2x157	
		⊕ Kraftform Kompakt VDE 62 i PH/S Take it easy 1x # 1x157; 1x # 2x157	
		⊕ Kraftform Kompakt VDE 65 i PZ/S Take it easy 1x # 1x157; 1x # 2x157	
		⊖ Kraftform Kompakt VDE 60 i Take it easy 1x 0,4x2,5x157; 1x 0,6x3,5x157; 1x 0,8x4,0x157; 1x 1,0x5,5x157	
		■ Kraftform Kompakt 96 VK 6,3 1x 6,3x89	
		■ Kraftform Kompakt 97 VK 8,1 1x 8,1x89	
		▲ Kraftform Kompakt 98 DK 1x 89	
		● Kraftform Kompakt 99 FL 1x 89	
		Klittenbandset 70 1x 50,0x70,0	

## Kraftform Kompakt VDE 17 extra slim 1 Tool Finder

- Individueel geteste VDE wisselklingen met gereduceerde klingdi-  
ameter
- 2 meercomponenten, ergonomische Kraftform handgrepen VDE  
met wegrolbescherming
- In robuust stoffen etui
- Multifunctionele tang voor elektrotechnisch installatiewerk:  
knippen, isoleren, vastgrijpen, buigen, strippen en opkrimpen van  
kabelschoentjes
- Tang inclusief kniptang met precisie knipbladen (inductief gehard)  
voor Cu- en Al-kabel tot 5x 2,5 mm<sup>2</sup> / Ø 15 mm
- VDE wisselklingen (157 mm lang) met praktische heen-en-weer  
draaimogelijkheid, wegrolbescherming en Take it easy tool finder:  
Met kleurcodering op profiel en ingelaserde maatcode

## Kraftform Kompakt VDE 17 extra slim 1 Tool Finder



Code	EAN		
05006612001	4013288 229977		1
		● 817 VDE 2x 9x98	
		⊕ Kraftform Kompakt VDE 62 iS Take it easy 1x PH 1x157; 1x PH 2x157	
		⊕ Kraftform Kompakt VDE 65 iS Take it easy 1x PZ 1x157; 1x PZ 2x157	
		⊕ Kraftform Kompakt VDE 65 iS PZ/S Take it easy 1x # 1x157; 1x # 2x157	
		⊕ Kraftform Kompakt VDE 67 i Take it easy 1x TX 10x157	
		⊕ Kraftform Kompakt VDE 67 iS Take it easy 1x TX 15x157; 1x TX 20x157; 1x TX 25x157	
		⊖ Kraftform Kompakt VDE 60 i Take it easy 1x 0,4x2,5x157	
		⊖ Kraftform Kompakt VDE 60 iS Take it easy 1x 0,6x3,5x157; 1x 0,8x4,0x157; 1x 1,0x5,5x157	
		KNIPEX® 13 96 200	
		Klittenbandset 70 1x 50,0x70,0	

## Kraftform Kompakt VDE 17 Universal 1 Tool Finder

- 17-delig
- 2 VDE geïsoleerde Kraftform handhouders 817 VDE met wegrolbescherming
- VDE wisselklingen (157 mm lang) met praktische heen-en-weer draaimogelijkheid, wegrolbescherming en Take it easy tool finder: Met kleurcodering op profiel en ingelaserde maatcode
- Individueel getest gereedschap conform IEC 60900
- In robuust vouwetui
- Geschikt voor Wera 2go

### Kraftform Kompakt VDE 17 Universal 1 Tool Finder



Code	EAN		
05006611001	4013288 229564		1
		● 817 VDE 2x 9x98	
		⊕ Kraftform Kompakt VDE 62 i Take it easy 1x PH 1x157; 1x PH 2x157	
		⊕ Kraftform Kompakt VDE 65 i Take it easy 1x PZ 1x157; 1x PZ 2x157	
		⊕ Kraftform Kompakt VDE 65 i PZ/S Take it easy 1x # 1x157; 1x # 2x157	
		⊕ Kraftform Kompakt VDE 67 i Take it easy 1x TX 10x157; 1x TX 15x157; 1x TX 20x157; 1x TX 25x157	
		● Kraftform Kompakt VDE 60 i Take it easy 1x 0,4x2,5x157; 1x 0,8x4,0x157; 1x 1,0x5,5x157; 1x 1,2x6,5x157	
		● Kraftform Kompakt VDE 60 iS Take it easy 1x 0,6x3,5x157	
		Klittenbandset 70 1x 50,0x70,0	

™Product niet verkrijgbaar in de VS en Canada.

## Kraftform Kompakt VDE 16 extra slim 1 Tool Finder

- VDE-wisselkling met gereduceerde klingdiameter
- Om ook in krappe werkomstandigheden te kunnen schroeven
- Diepliggende schroef- en veerelementen kunnen worden bereikt en verdraaid
- VDE wisselklingen (157 mm lang) met praktische heen-en-weer draaimogelijkheid, wegrolbescherming en Take it easy tool finder: Met kleurcodering op profiel en ingelaserde maatcode



### Kraftform Kompakt VDE 16 extra slim 1 Tool Finder



Code	EAN		
05006608001	4013288 229946		1
		● 817 VDE 1x 9x98	
		⊕ Kraftform Kompakt VDE 62 iS Take it easy 1x PH 1x157; 1x PH 2x157	
		⊕ Kraftform Kompakt VDE 65 iS Take it easy 1x PZ 1x157; 1x PZ 2x157	
		⊕ Kraftform Kompakt VDE 65 iS PZ/S Take it easy 1x # 1x157; 1x # 2x157	
		⊕ Kraftform Kompakt VDE 67 i Take it easy 1x TX 10x157	
		⊕ Kraftform Kompakt VDE 67 iS Take it easy 1x TX 15x157; 1x TX 20x157; 1x TX 25x157	
		● Kraftform Kompakt VDE 60 i Take it easy 1x 0,4x2,5x157	
		● Kraftform Kompakt VDE 60 iS Take it easy 1x 0,6x3,5x157; 1x 0,8x4,0x157; 1x 1,0x5,5x157	
		● 247 1x 0,5x3,0x70	
		Klittenbandset 70 1x 50,0x70,0	

™Product niet verkrijgbaar in de VS en Canada.

### Kraftform Kompakt VDE 16 Universal 1 Tool Finder



Code	EAN		
05006607001	4013288 229922		1
		817 VDE 1x 9x98	
		Kraftform Kompakt VDE 62 i Take it easy 1x PH 1x157; 1x PH 2x157	
		Kraftform Kompakt VDE 65 i Take it easy 1x PZ 1x157; 1x PZ 2x157	
		Kraftform Kompakt VDE 65 i PZ/S Take it easy 1x # 1x157; 1x # 2x157	
		Kraftform Kompakt VDE 67 i Take it easy 1x TX 10x157; 1x TX 15x157; 1x TX 20x157; 1x TX 25x157	
		Kraftform Kompakt VDE 60 i Take it easy 1x 0,4x2,5x157; 1x 0,6x3,5x157; 1x 0,8x4,0x157; 1x 1,0x5,5x157	
		247 1x 0,5x3,0x70	
		Klittenbandset 70 1x 50,0x70,0	

\*Product niet verkrijgbaar in de VS en Canada.

### Kraftform Kompakt VDE 7 extra slim 1 Tool Finder

- Individueel geteste VDE wisselklingen met gereduceerde klingdiameter
- In robuust vouwtui compatibel met Wera 2go
- VDE wisselklingen (157 mm lang) met praktische heen-en-weer draaimogelijkheid, wegrolbescherming en Take it easy tool finder: Met kleurcodering op profiel en ingelaserde maatcode

### Kraftform Kompakt VDE 7 extra slim 1 Tool Finder



Code	EAN		
05006603001	4013288 229687		1
		817 VDE 1x 9x98	
		Kraftform Kompakt VDE 62 iS Take it easy 1x PH 1x157; 1x PH 2x157	
		Kraftform Kompakt VDE 65 iS PZ/S Take it easy 1x # 2x157	
		Kraftform Kompakt VDE 67 iS Take it easy 1x TX 15x157; 1x TX 20x157	
		Kraftform Kompakt VDE 60 iS Take it easy 1x 0,6x3,5x157	
		Klittenbandset 70 1x 50,0x70,0	

### Kraftform Kompakt VDE 7 Universal 1 Tool Finder

1 handhouder 817 VDE Kraftform en 6 VDE wisselklingen met "Take it easy tool finder": Met kleurcodering op profiel en ingelaserde maatcode. Individueel getest gereedschap conform IEC 60900. Individueel getest bij 10.000 V voor veilig werken bij de toegelaten spanning van 1.000 V.

In robuust riemetui. Het stoffen etui is aan de achterzijde voorzien van een zacht gedeelte. Met behulp van de meegeleverde klittenbandstroken kan het stoffen etui aan de Wera 2go-componenten worden bevestigd. Of aan de muur, tegen een rek of werkplaatswagen.

- VDE wisselklingen (157 mm lang) met praktische heen-en-weer draaimogelijkheid, wegrolbescherming en Take it easy tool finder: Met kleurcodering op profiel en ingelaserde maatcode

### Kraftform Kompakt VDE 7 Universal 1 Tool Finder



Code	EAN			
05006600001	4013288 229663			1
		●	817 VDE 1x 9x98	
		+	Kraftform Kompakt VDE 62 i Take it easy 1x PH 1x157; 1x PH 2x157	
		⊖	Kraftform Kompakt VDE 60 i Take it easy 1x 0,4x2,5x157; 1x 0,6x3,5x157; 1x 0,8x4,0x157; 1x 1,0x5,5x157	
			Klittenbandset 70 1x 50,0x70,0	

### Kraftform Kompakt VDE 7 Imperial 1 Tool Finder



Code	EAN			
05006604001	4013288 229892			1
		●	817 VDE 1x 9x98	
		+	Kraftform Kompakt VDE 62 i Take it easy 1x PH 1x157; 1x PH 2x157	
		⊖	Kraftform Kompakt VDE 60 i Take it easy 1x 0,6x3,5x157; 1x 1,0x5,5x157	
		□	Kraftform Kompakt VDE 68 i Take it easy 1x # 1x157; 1x # 1x157	
			Klittenbandset 70 1x 50,0x70,0	

### Kraftform Kompakt VDE 7 Universal 2 Tool Finder



Code	EAN			
05006601001	4013288 229670			1
		●	817 VDE 1x 9x98	
		+	Kraftform Kompakt VDE 65 i Take it easy 1x PZ 1x157; 1x PZ 2x157	
		⊖	Kraftform Kompakt VDE 60 i Take it easy 1x 0,4x2,5x157; 1x 0,6x3,5x157; 1x 0,8x4,0x157; 1x 1,0x5,5x157	
			Klittenbandset 70 1x 50,0x70,0	

### Serie 7400 Kraftform instelbare Momentschroevendraaier (0,3-3,5 Nm)

- Instelbare Kraftform VDE draaimomenthandhouder
- Met instelbaar draaimoment van 0,3-1,2 Nm
- Duidelijk hoor- en voelbaar doorratelen bij bereiken van het ingestelde draaimoment.
- Voor Kraftform Kompakt VDE-klingen
- Razendsnel wisselen van de wisselklingen

### Serie 7400 Kraftform instelbare Momentschroevendraaier (0,3-3,5 Nm)



Code	EAN	Art.No.	mm	Nm	Nm	mm		
05074752001	179111	7440 VDE	9	0,3-1,2	0,05	192	7 <sup>9</sup> / <sub>16</sub> "	1
05074750001	168535	7441 VDE	9	1,2-3,0	0,10	192	7 <sup>9</sup> / <sub>16</sub> "	1
05074757001	184412	7444 VDE	9	1,7-3,5	0,10	192	7 <sup>9</sup> / <sub>16</sub> "	1

## Kraftform Kompakt Turbo i 1 Tool finder

Veel gebruikers zouden graag sneller zonder compromis willen schroeven. Met een schroevendraaier die nauwkeurig is, die ook over het laatste stuk voldoende kracht kan overbrengen en ook nog eens veel sneller is dan een conventionele schroevendraaier. Een naar wens in te schakelen planeetwieloverbrenging is de oplossing: De overbrenging, geïntegreerd in de schroevendraaier-greep, verviervoudigt de werksnelheid bij lichtlopende schroefverbindingen volledig mechanisch. Daarbij fixeert u met de ene hand het voorste deel van de greep terwijl u met de andere aan het achterste deel van de greep draait.

De turbofunctie kan middels een druk op de knop worden in- en uitgeschakeld. Uitschakelen wordt geadviseerd voor het aanhalen en losdraaien met hoog aanhaalmoment en voor fijnafstelling. Robuuste, onderhoudsvrije overbrenging van staal geschikt voor een maximaal aanhaalmoment van 14 Nm bij gedeactiveerde turbofunctie.

In de VDE uitvoering maakt de Kraftform Turbo 827 T i met individueel conform IEC 60900 geteste Wera VDE wisselklingen snel en veilig werken ook aan spanningvoerende delen mogelijk (tot 1.000 V). VDE wisselklingen met "Take it easy tool finder": Met kleurcodering op profiel en ingelaserde maatcode – voor het eenvoudig en snel vinden van het benodigde gereedschap. In robuust riemetui. Het stoffen etui is aan de achterzijde voorzien van een zacht gedeelte. Met behulp van de meegeleverde klittenbandstroken kan het stoffen etui aan de Wera 2go-componenten worden bevestigd. Of aan de muur, tegen een rek of werkplaatswagen.

- 4-voudige schroefsnelheid dankzij turbofunctie (volledig mechanisch - zonder accu)
- Activeren en deactiveren van de turbofunctie middels een druk op de knop
- Turbofunctie speciaal voor lichtlopende schroefverbindingen
- Voor schroefverbindingen met continu toenemend aanhaalmoment zonder turbofunctie te gebruiken als normale schroevendraaier
- Robuuste, onderhoudsvrije overbrenging van staal

## Kraftform Kompakt Turbo i 1 T ool finder



Code	EAN			
	4013288			
05006640001	230041			1
			<b>827 T Kraftform Turbo</b> 1x 9x125	
			<b>817 VDE</b> 1x 9x98	
			<b>Kraftform Kompakt VDE 62 iS Take it easy</b> 1x PH 1x157; 1x PH 2x157	
			<b>Kraftform Kompakt VDE 65 iS Take it easy</b> 1x PZ 1x157; 1x PZ 2x157	
			<b>Kraftform Kompakt VDE 65 iS PZ/S Take it easy</b> 1x # 1x157; 1x # 2x157	
			<b>Kraftform Kompakt VDE 67 i Take it easy</b> 1x TX 10x157	
			<b>Kraftform Kompakt VDE 67 iS Take it easy</b> 1x TX 15x157; 1x TX 20x157; 1x TX 25x157	
			<b>Kraftform Kompakt VDE 60 i Take it easy</b> 1x 0,4x2,5x157	
			<b>Kraftform Kompakt VDE 60 iS Take it easy</b> 1x 0,6x3,5x157; 1x 0,8x4,0x157; 1x 1,0x5,5x157	
			<b>Klittenbandset 120</b> 1x 50,0x120,0	

## 817 VDE handhouder SB

- Kraftform Kompakt VDE Kraftform-handhouder
- Uitsluitend voor Wera VDE-wisselklingen
- Harde gripzones voor een hoge werksnelheid, zachte gripzones voor een hoge draaimomentoverdracht
- Met zeskantwegrolbescherming tegen weggrollen

## 817 VDE handhouder SB



Code	EAN								
05003990001	104359	9	102						1

## Kraftform Kompakt Turbo i Imperial 1 Tool Finder



Code	EAN					
05006641001	4013288 230058					1
		●	827 T Kraftform Turbo 1x 9x125			
		●	817 VDE 1x 9x98			
		+	Kraftform Kompakt VDE 62 iS Take it easy 1x PH 1x157; 1x PH 2x157			
		+	Kraftform Kompakt VDE 62 iS PH/S Take it easy 1x # 1x157; 1x # 2x157			
		⊕	Kraftform Kompakt VDE 67 i Take it easy 1x TX 10x157			
		⊕	Kraftform Kompakt VDE 67 iS Take it easy 1x TX 15x157; 1x TX 20x157; 1x TX 25x157			
		●	Kraftform Kompakt VDE 60 i Take it easy 1x 0,4x2,5x157			
		●	Kraftform Kompakt VDE 60 iS Take it easy 1x 0,6x3,5x157; 1x 0,8x4,0x157; 1x 1,0x5,5x157			
		□	Kraftform Kompakt VDE 68 iS Take it easy 1x # 1x157; 1x # 2x157			
			Klittenbandset 120 1x 50,0x120,0			

## 827 T i Kraftform Turbo handhouder

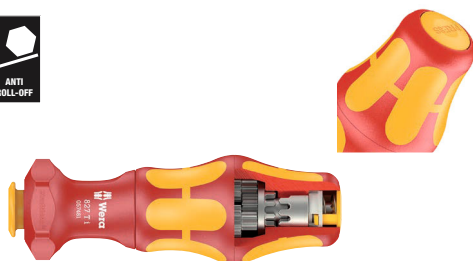

Code	EAN	mm	mm			
05057481001	4013288 214607	9	125			1

## Kraftform Kompakt VDE 60 i Take it easy

VDE-klng voor Kraftform Kompakt-greep/wisselkling-systeem voor razendsnel verwisselen van de kling zonder extra gereedschap. Individueel getest gereedschap conform IEC 60900. Individueel getest bij 10.000 V voor veilig werken bij de toegelaten spanning van 1.000 V.

- Take it easy tool finder: Met kleurcodering op profiel en ingelaserde maatcode



## Kraftform Kompakt VDE 60 i Take it easy

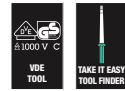

Code	EAN	mm	mm	mm	mm	mm	
05006500001	228420	0,4	2,5	157	3/32"	6 3/16"	5
05006501001	228437	0,5	3,0	157	1/8"	6 3/16"	5
05006502001	228444	0,6	3,5	157	9/64"	6 3/16"	5
05006503001	228451	0,8	4,0	157	5/32"	6 3/16"	5
05006504001	228468	1,0	5,5	157	7/32"	6 3/16"	5
05006505001	228475	1,2	6,5	157	1/4"	6 3/16"	5

## Kraftform Kompakt VDE 60 i Take it easy SB



Code	EAN			
05006550001	228925	●	Kraftform Kompakt VDE 60 i Take it easy 1x 0.4x2.5x157	5
05006551001	228932	●	Kraftform Kompakt VDE 60 i Take it easy 1x 0.5x3.0x157	5
05006552001	229007	●	Kraftform Kompakt VDE 60 i Take it easy 1x 0.6x3.5x157	5
05006553001	229014	●	Kraftform Kompakt VDE 60 i Take it easy 1x 0.8x4.0x157	5
05006554001	229021	●	Kraftform Kompakt VDE 60 i Take it easy 1x 1.0x5.5x157	5
05006555001	229038	●	Kraftform Kompakt VDE 60 i Take it easy 1x 1.2x6.5x157	5

### Kraftform Kompakt VDE 60 iS Take it easy

- Met gereduceerde klingdiameter en geïntegreerde veiligheidsisolatie
- Om ook in krappe werkomstandigheden te kunnen schroeven
- Diepliggende schroef- en veerelementen kunnen worden bereikt en verdraaid
- Take it easy tool finder: Met kleurcodering op profiel en ingelaserde maatcode

### Kraftform Kompakt VDE 60 iS Take it easy



	EAN								
Code	4013288	mm	mm	mm					
05006506001	228482	0,6	3,5	157	9/64"	6 3/16"			5
05006507001	228499	0,8	4,0	157	5/32"	6 3/16"			5
05006508001	228505	1,0	5,5	157	7/32"	6 3/16"			5

### Kraftform Kompakt VDE 60 iS Take it easy SB



Code	EAN								
Code	4013288								
05006556001	229045				Kraftform Kompakt VDE 60 iS Take it easy 1x 0.6x3.5x157				5
05006557001	229052				Kraftform Kompakt VDE 60 iS Take it easy 1x 0.8x4.0x157				5
05006558001	229069				Kraftform Kompakt VDE 60 iS Take it easy 1x 1.0x5.5x157				5

### Kraftform Kompakt VDE 62 i Take it easy



	EAN							
Code	4013288			mm				
05006509001	228512	PH 0	157	6 3/16"				5
05006510001	228529	PH 1	157	6 3/16"				5
05006511001	228536	PH 2	157	6 3/16"				5

### Kraftform Kompakt VDE 62 iS Take it easy

- Met gereduceerde klingdiameter en geïntegreerde veiligheidsisolatie
- Om ook in krappe werkomstandigheden te kunnen schroeven
- Diepliggende schroef- en veerelementen kunnen worden bereikt en verdraaid
- Take it easy tool finder: Met kleurcodering op profiel en ingelaserde maatcode

### Kraftform Kompakt VDE 62 iS Take it easy



	EAN							
Code	4013288			mm				
05006512001	228543	PH 1	157	6 3/16"				5
05006513001	228550	PH 2	157	6 3/16"				5

### Kraftform Kompakt VDE 62 iS Take it easy SB



Code	EAN							
Code	4013288							
05006559001	229076			Kraftform Kompakt VDE 62 iS Take it easy 1x PH 1x157				5
05006560001	229083			Kraftform Kompakt VDE 62 iS Take it easy 1x PH 2x157				5

### Kraftform Kompakt VDE 65 i Take it easy



	EAN							
Code	4013288			mm				
05006523001	228659	PZ 0	157	6 3/16"				5
05006524001	228666	PZ 1	157	6 3/16"				5
05006525001	228673	PZ 2	157	6 3/16"				5



### Kraftform Kompakt VDE 65 iS Take it easy

- Met gereduceerde klingdiameter en geïntegreerde veiligheidsisolatie
- Om ook in krappe werkomstandigheden te kunnen schroeven
- Diepliggende schroef- en veerelementen kunnen worden bereikt en verdraaid
- Take it easy tool finder: Met kleurcodering op profiel en ingelaserde maatcode

#### Kraftform Kompakt VDE 65 iS Take it easy



	EAN					
Code	4013288		mm			
05006526001	228680	PZ 1	157	6 3/16"		5
05006527001	228697	PZ 2	157	6 3/16"		5

### Kraftform Kompakt VDE 65 iS Take it easy SB



Code	EAN			
05006566001	229212		Kraftform Kompakt VDE 65 iS Take it easy 1x PZ 1x157	5
05006567001	229229		Kraftform Kompakt VDE 65 iS Take it easy 1x PZ 2x157	5

### Kraftform Kompakt VDE 62 i PH/S Take it easy

- Kraftform Kompakt VDE-wisselkling voor PlusMinus-schroeven sleuf/Phillips
- Onmisbaar voor gebruik bij klemmenblokken, zekeringkasten, schakelaars en relais
- Take it easy tool finder: Met kleurcodering op profiel en ingelaserde maatcode

### Kraftform Kompakt VDE 62 i PH/S Take it easy



	EAN					
Code	4013288		mm			
05006514001	228567	# 1	157	6 3/16"		5
05006515001	228574	# 2	157	6 3/16"		5

### Kraftform Kompakt VDE 62 iS PH/S Take it easy

- Kraftform Kompakt VDE-wisselkling voor PlusMinus-schroeven sleuf/Phillips
- Met gereduceerde klingdiameter en geïntegreerde veiligheidsisolatie
- Om ook in krappe werkomstandigheden te kunnen schroeven
- Diepliggende schroef- en veerelementen kunnen worden bereikt en verdraaid
- Take it easy tool finder: Met kleurcodering op profiel en ingelaserde maatcode

#### Kraftform Kompakt VDE 62 iS PH/S Take it easy



	EAN					
Code	4013288		mm			
05006516001	228581	# 1	157	6 3/16"		5
05006517001	228598	# 2	157	6 3/16"		5

### Kraftform Kompakt VDE 65 i PZ/S Take it easy

- Combinatieprofiel Pozidriv/sleuf
- Onmisbaar voor gebruik bij klemmenblokken, zekeringkasten, schakelaars en relais
- Take it easy tool finder: Met kleurcodering op profiel en ingelaserde maatcode

#### Kraftform Kompakt VDE 65 i PZ/S Take it easy



	EAN					
Code	4013288		mm			
05006528001	228703	# 1	157	6 3/16"		5
05006529001	228710	# 2	157	6 3/16"		5

### Kraftform Kompakt VDE 65 iS PZ/S Take it easy

- Combinatieprofiel Pozidriv/sleuf
- Met gereduceerde klingdiameter en geïntegreerde veiligheidsisolatie
- Om ook in krappe werkomstandigheden te kunnen schroeven
- Diepliggende schroef- en veerelementen kunnen worden bereikt en verdraaid
- Take it easy tool finder: Met kleurcodering op profiel en ingelaserde maatcode

#### Kraftform Kompakt VDE 65 iS PZ/S Take it easy



	EAN					
Code	4013288		mm			
05006530001	228727	# 1	157	6 3/16"		5
05006531001	228734	# 2	157	6 3/16"		5

#### Kraftform Kompakt VDE 65 iS PZ/S Take it easy SB



	Code	EAN			
		4013288			
05006568001	229199		Kraftform Kompakt VDE 65 i PZ/S Take it easy	1x # 1x157	5
05006569001	229205		Kraftform Kompakt VDE 65 iS PZ/S Take it easy	1x # 2x157	5

### Kraftform Kompakt VDE 67 i TORX® Take it easy

- Kraftform Kompakt VDE-wisselkling voor TORX® schroeven
- Take it easy tool finder: Met kleurcodering op profiel en ingelaserde maatcode

#### Kraftform Kompakt VDE 67 i TORX® Take it easy



	EAN					
Code	4013288		mm			
05006532001	228758	TX 8	157	6 3/16"		5
05006533001	228765	TX 9	157	6 3/16"		5
05006534001	228772	TX 10	157	6 3/16"		5
05006535001	228789	TX 15	157	6 3/16"		5
05006536001	228796	TX 20	157	6 3/16"		5
05006537001	228802	TX 25	157	6 3/16"		5
05006538001	228819	TX 27	157	6 3/16"		5
05006539001	228826	TX 30	157	6 3/16"		5

#### Kraftform Kompakt VDE 67 i TORX® Take it easy SB



	Code	EAN			
		4013288			
05006570001	229151		Kraftform Kompakt VDE 67 i Take it easy	1x TX 10x157	5
05006571001	229144		Kraftform Kompakt VDE 67 i Take it easy	1x TX 15x157	5
05006572001	229168		Kraftform Kompakt VDE 67 i Take it easy	1x TX 20x157	5
05006573001	229175		Kraftform Kompakt VDE 67 i Take it easy	1x TX 25x157	5
05006574001	229182		Kraftform Kompakt VDE 67 i Take it easy	1x TX 30x157	5

### Kraftform Kompakt VDE 67 iS TORX® Take it easy

- Met gereduceerde klingdiameter en geïntegreerde veiligheidsisolatie
- Om ook in krappe werkomstandigheden te kunnen schroeven
- Diepliggende schroef- en veerelementen kunnen worden bereikt en verdraaid
- Take it easy tool finder: Met kleurcodering op profiel en ingelaserde maatcode

### Kraftform Kompakt VDE 67 iS TORX® Take it easy



	EAN					
<b>Code</b>	4013288		mm			
05006540001	228833	TX 15	157	6 3/16"		5
05006541001	228840	TX 20	157	6 3/16"		5
05006542001	228857	TX 25	157	6 3/16"		5

### Kraftform Kompakt VDE 68 i Take it easy



	EAN					
<b>Code</b>	4013288		mm			
05006543001	228864	# 1	157	6 3/16"		5
05006544001	228871	# 2	157	6 3/16"		5

### Kraftform Kompakt VDE 68 iS Take it easy

- Met gereduceerde klingdiameter en geïntegreerde veiligheidsisolatie
- Om ook in krappe werkomstandigheden te kunnen schroeven
- Diepliggende schroef- en veerelementen kunnen worden bereikt en verdraaid
- Take it easy tool finder: Met kleurcodering op profiel en ingelaserde maatcode

### Kraftform Kompakt VDE 68 iS Take it easy



	EAN					
<b>Code</b>	4013288		mm			
05006545001	228888	# 1	157	6 3/16"		5
05006546001	228895	# 2	157	6 3/16"		5

### Kraftform Kompakt VDE 64 i Take it easy

- Kraftform Kompakt VDE-wisselkling voor binnenzeskant-schroeven
- Met Hex-Plus profiel (voorkomt het rondtollen van binnenzeskant-schroeven)
- Take it easy tool finder: Met kleurcodering op profiel en ingelaserde maatcode

### Kraftform Kompakt VDE 64 i Take it easy

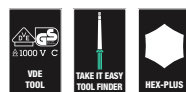

	EAN					
<b>Code</b>	4013288		mm			
05006518001	228604	2,5	157	6 3/16"		5
05006519001	228611	3,0	157	6 3/16"		5
05006520001	228628	4,0	157	6 3/16"		5
05006521001	228635	5,0	157	6 3/16"		5
05006522001	228642	6,0	157	6 3/16"		5

### Kraftform Kompakt VDE 64 i Take it easy SB



	EAN			
<b>Code</b>	4013288			
05006561001	229090		Kraftform Kompakt VDE 64 i Take it easy 1x 2.5x157	5
05006562001	229106		Kraftform Kompakt VDE 64 i Take it easy 1x 3.0x157	5
05006563001	229113		Kraftform Kompakt VDE 64 i Take it easy 1x 4.0x157	5
05006564001	229120		Kraftform Kompakt VDE 64 i Take it easy 1x 5.0x157	5
05006565001	229137		Kraftform Kompakt VDE 64 i Take it easy 1x 6.0x157	5

### Kraftform Kompakt VDE 96 VK, 6,3 mm Binnenvierkant

Glasvezelversterkte schakelkast sleutel. Kling voor Kraftform Kompakt-greep/wisselkling-systeem voor razendsnel verwisselen van de kling zonder extra gereedschap. Binnenvierkant.

#### Kraftform Kompakt VDE 96 VK, 6,3 mm Binnenvierkant



	EAN								
Code	4013288	mm	mm						
05003460001	105349	6,3	89	3 9/16"					5

### Kraftform Kompakt VDE 96 VK, 8,1 mm Binnenvierkant

- Kraftform Kompakt-schakelkast sleutel 8,1 mm

#### Kraftform Kompakt VDE 96 VK, 8,1 mm Binnenvierkant



	EAN								
Code	4013288	mm	mm						
05003461001	105370	8,1	89	3 9/16"					5

### Kraftform Kompakt VDE 98 DK, Driehoek



	EAN								
Code	4013288		mm						
05003462001	105356		89	3 9/16"					5

### Kraftform Kompakt VDE 99 FL, Dubbelbaard



	EAN								
Code	4013288		mm						
05003463001	105363		89	3 9/16"					5

### Kraftform – Serie 1000 VDE

Hoogwaardige Kraftform VDE-schroevendraaier. Meercomponenten Kraftform-handgreep voor snel en veilig werken. De Wera Black Point-punt en een uitgebreide harding garanderen een lange gebruiksduur van de stift, extra bescherming tegen corrosie en hoge pasnauwkeurigheid.

Individueel getest bij 10.000 V voor veilig werken bij de toegelaten spanning van 1.000 V. Zeskantige weggrolbescherming verhindert telkens weggrollen op de werkplek. Met handgreepcodering om het gereedschap gemakkelijker te vinden en te sorteren.

- Geïsoleerde schroevendraaier voor veilig werken tot 1.000 V
- Individueel getest
- Meercomponenten Kraftform-handgreep voor snel en veilig werken
- Met handgreepcodering om het gereedschap gemakkelijker te vinden en te sorteren
- De Wera Black Point-punt biedt een nauwkeurige pasvorm en optimale corrosiebescherming

#### 1060 i VDE-geïsoleerde Kraftform sleuf-schroevendraaier



	EAN								
Code	4013288	mm	mm	mm	mm				
05051580001	222268	0,4	2,5	80	81	3/32"	3 1/8"		10
05051582001	222275	0,6	3,5	100	81	9/64"	4"		10
05051583001	222282	0,8	4,0	100	98	5/32"	4"		10
05051587001	222299	1,0	5,5	125	98	7/32"	5"		10

### 1062 i PH VDE-geïsoleerde Kraftform Phillips schroevendraaier



	EAN						
Code	4013288		mm	mm			
05051601001	222220	PH 1	80	98	3 1/8"		5
05051603001	222237	PH 2	100	105	4"		5

### 1065 i PZ VDE-geïsoleerde Kraftform Pozidriv schroevendraaier



	EAN						
Code	4013288		mm	mm			
05051611001	222244	PZ 1	80	98	3 1/8"		5
05051613001	222251	PZ 2	100	105	4"		5

### 1060 i/1062 i/6 schroevendraaierset Kraftform VDE

Hoogwaardige Kraftform VDE-schroevendraaierset. Meercomponenten Kraftform-handgreep voor snel en veilig werken. De Wera Black Point-punt en een uitgebreide harding garanderen een lange gebruiksduur van de stift, extra bescherming tegen corrosie en hoge pasnauwkeurigheid.

Individueel getest bij 10.000 V voor veilig werken bij de toegelaten spanning van 1.000 V. Zeskantige weggrolbescherming verhindert telkens weggrollen op de werkplek. Met handgreepcodering om het gereedschap gemakkelijker te vinden en te sorteren.



### 1060 i/1062 i/6 schroevendraaierset Kraftform VDE



Code	EAN		
05051575001	222381		1
		<b>1062 i PH VDE</b> 1x PH 1x80; 1x PH 2x100	
		<b>1060 i VDE</b> 1x 0,4x2,5x80; 1x 0,6x3,5x100; 1x 0,8x4,0x100; 1x 1,0x5,5x125	

### 1060 i/1065 i/6 schroevendraaierset Kraftform VDE



Code	EAN		
05051576001	222374		1
		<b>1065 i PZ VDE</b> 1x PZ 1x80; 1x PZ 2x100	
		<b>1060 i VDE</b> 1x 0,4x2,5x80; 1x 0,6x3,5x100; 1x 0,8x4,0x100; 1x 1,0x5,5x125	

### 410 i VDE B VDE-geïsoleerde T-greep adapterschroevendraaier voor 3/8" doppen

De vorm van de T-greep maakt overdracht van uiterst hoge aanhaal- en losdraaimomenten mogelijk. Dankzij de geometrie van de greep wordt de bal van de hand goed opgevuld en komen de vingers vast in de zacht afgeronde inkepingen in de greep te liggen. Daardoor is een optimale, ergonomische krachtoverdracht gewaarborgd.

Individueel getest conform IEC 60900 bij 10.000 V voor veilig werken bij de toegelaten spanning van 1.000 V.

Geldt uitsluitend voor 3/8" VDE bit-doppen en doppen uit de Wera Zyklus VDE serie 8740, 8760, 8767 en 8790. De ommantelde handgreep voorkomt tevens dat krasgevoelige oppervlakken beschadigd raken.

- 3/8" VDE T-greep-schroevendraaier voor de overdracht van extreem hoge aanhaal- en losdraaimomenten
- Ergonomisch gevormde 2-componenten greep met afgeronde inkepingen in de greep voor de vingers en een aangenaam oppervlak voor een zeer hoge krachtoverdracht zonder dat vermoeidheid optreedt
- Geïsoleerd, Individueel getest gereedschap conform IEC 60900 voor veilig werken tot 1.000 V
- Uitsluitend toe te passen in combinatie met 3/8" VDE-bitdoppen en doppen uit de Wera Zyklus VDE serie 8740, 8760, 8767, 8790

### 410 i VDE B VDE-geïsoleerde T-greep adapterschroevendraaier voor 3/8" doppen

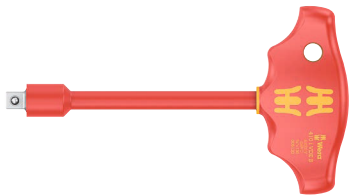

Code	EAN	□	⌀	⌀	⌀	⌀		
05005120001	222664	3/8"	130	49	99	5 1/8"		1

### 8100 SB VDE 1 Zyklus ratelset, geïsoleerd, voorzien van omschakelpal, 3/8" aandrijving, metrisch

Ongelooflijk compacte indeling voor veel gereedschap in weinig ruimte. Individueel geteste ratel, doppen en verlengstukken conform IEC 60900 bij 10.000 V voor veilig werken bij spanningsvoerende componenten tot 1.000 V. Robuust stoffen etui met lange levensduur, rechtop te plaatsen voor overzichtelijke opslag in gereedschapsrek. Extra oppervlakbescherming door stof aan buitenzijde. Laag gewicht en gering volume en daardoor makkelijk mee te nemen. Een soepel draaimechanisme zorgt voor een veilige grip en maakt eenvoudig verwijderen van de VDE doppen mogelijk.

- Geïsoleerde en 100% individueel geteste Zyklus ratel, doppen en verlengstukken voor veilig werken bij spanningsvoerende componenten tot 1.000 V.
- Fijne vertanding (80 tanden) voor een terughaalhoek van slechts 4,5°
- Uiterst slanke constructie met zachte, ergonomische greep maakt ook werken op plaatsen met beperkte ruimte mogelijk.
- Robuust en uiterst compact stoffen etui met ruimte voor de doppen; een draaimechanisme zorgt voor een veilige grip en maakt eenvoudig verwijderen van de doppen mogelijk
- Gereedschap en stoffen box zijn veilig voor kwetsbare oppervlakken. Daarnaast is de box compatibel met Wera 2go

### 8100 SB VDE 1 Zyklus ratelset, geïsoleerd, voorzien van omschakelpal, 3/8" aandrijving, metrisch



Code	EAN		
05004970001	190970		1
		□ 8007 B VDE 1x 3/8"x222,0	
		● 8790 B VDE 1x 6,0x46,0; 1x 7,0x46,0; 1x 8,0x46,0; 1x 9,0x46,0; 1x 10,0x46,0; 1x 11,0x46,0; 1x 12,0x46,0; 1x 13,0x46,0; 1x 14,0x46,0; 1x 15,0x46,0; 1x 16,0x46,0; 1x 17,0x46,0; 1x 18,0x46,0; 1x 19,0x46,0	
		□ 8794 SB VDE 1x 3/8"x91,0	
		□ 8794 LB VDE 1x 3/8"x166,0	

### Belt B VDE 1 Zyklop Bitdoppen set TORX® Binnenzeskant, met vasthoudfunctie, 3/8" -aandrijving

10 Zyklop bit-doppen, met 3/8"-aandrijving, geïsoleerd, individueel getest conform IEC 60900. Extra veiligheid dankzij 2-delige isolatie bestaande uit gele isolatiekern onder rode, isolerende buitenlaag, die ook bij eventuele beschadiging van de rode VDE buitenisolatielaag zichtbaar wordt. Met vasthoudfunctie voor TORX® schroeven volgens Acument Intellectual Properties-specificatie resp. vasthoudfunctie voor binnenzeskant-schroeven. Robuuste stoffen riem (belt) in karakteristiek Wera design met 10 VDE bit-doppen en dit alles uiterst compact. Een soepel werkend draaimechanisme maakt veilig opbergen en makkelijk verwijderen van de doppen mogelijk. Inclusief karabijnhaak voor bevestiging aan broekriemlus of tassen. Achterzijde van vliessstof en klittenbandsegment voor eenvoudige bevestiging aan bijvoorbeeld wanden, rekken, gereedschapswagens en het gereedschapstransportsysteem Wera 2go. VDE 3/8" Bit-dop, met vasthoudfunctie voor uiterst comfortabel schroeven met minder risico om de schroef te verliezen bij het plaatsen op het werkstuk. Met extra veiligheid dankzij gele isolatiekern, die bij eventuele beschadiging van de rode VDE buitenisolatielaag zichtbaar wordt. Individueel getest conform IEC 60900 bij 10.000 V voor veilig werken bij de toegelaten spanning van 1.000 V.

- 10-delige doppen-set aan robuuste stoffen riem, 3/8"
- Een soepel draaimechanisme zorgt voor een veilige grip en maakt eenvoudig verwijderen van het gereedschap mogelijk
- Extreem korte en compacte bit-dop 3/8" maakt ook werken op zeer beperkte ruimte mogelijk
- Met de vasthoudfunctie worden schroeven veilig op het gereedschap gehouden
- Individueel getest conform IEC 60900 bij 10.000 V voor veilig werken bij de toegelaten spanning van 1.000 V
- Geschikt voor bevestiging aan de muur, tegen een rek, aan een werkplaatswagen of aan het Wera 2go gereedschapstransportsysteem

### Belt B VDE 1 Zyklop Bitdoppen set TORX® Binnenzeskant, met vasthoudfunctie, 3/8" -aandrijving



Code	EAN			
05004930001	4013288 210234			1
		8767 B VDE HF	1x TX 20x55,0; 1x TX 25x55,0; 1x TX 27x55,0; 1x TX 30x55,0; 1x TX 40x55,0; 1x TX 45x59,0	
		8740 B VDE HF	1x 4,0x55,0; 1x 5,0x55,0; 1x 6,0x55,0; 1x 8,0x59,0	
		Belt B VDE 0/10	1x 71,0x209,0	
		K30	1x 30,0x200,0	

### 8007 B VDE Zyklop ratel, geïsoleerd, voorzien van omschakelpal en 3/8" aandrijving

- Geïsoleerde en 100% individueel geteste Zyklop ratel voor veilig werken tot 1000 V
- Fijne vertanding (80 tanden) voor een terughaalhoek van slechts 4,5°
- Uiterst slanke constructie met zachte, ergonomische greep maakt ook werken op plaatsen met beperkte ruimte mogelijk
- Veilige dopvergrendeling via drukknop, makkelijk wisselen van draairichting dankzij omschakelpal
- Voorzien van kunststof ommanteling ter bescherming van kwetsbare oppervlakken

### 8007 B VDE Zyklop ratel, geïsoleerd, voorzien van omschakelpal en 3/8" aandrijving

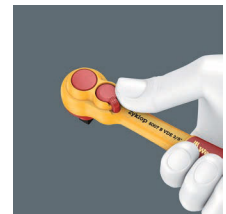

Code	EAN							
05004966001	4013288 190963	3/8"	222,0					3

### 8790 B VDE Zyklus doppen, geïsoleerd, voorzien van 3/8" aandrijving

- Individueel getest gereedschap conform IEC 60900 bij 10.000 V
- Extra veiligheid door 2-componenten isolatie bestaande uit een gele isolatiekern onder een rode buitenisolatie
- Voorzien van kunststof ommanteling ter bescherming van kwetsbare oppervlakken

### 8790 B VDE Zyklus doppen, geïsoleerd, voorzien van 3/8" aandrijving



	EAN						
Code	4013288	mm	mm	mm	mm		
05004950001	192936	6,0	46,0	14,8	23,0		1
05004951001	192943	7,0	46,0	15,7	23,0		1
05004952001	192950	8,0	46,0	17,0	23,0		1
05004953001	192967	9,0	46,0	18,2	23,0		1
05004954001	192974	10,0	46,0	19,4	23,0		1
05004955001	192981	11,0	46,0	20,7	23,0		1
05004956001	192998	12,0	46,0	23,0	23,0		1
05004957001	193001	13,0	46,0	23,0	23,0		1
05004958001	193018	14,0	46,0	24,7	23,0		1
05004959001	193025	15,0	46,0	26,0	23,0		1
05004960001	193032	16,0	46,0	26,8	23,0		1
05004961001	193049	17,0	46,0	29,0	23,0		1
05004962001	193056	18,0	46,0	29,6	23,0		1
05004963001	193063	19,0	46,0	30,7	23,0		1

### 8767 B VDE HF TORX® Zyklus Bitdop, geïsoleerd, met 3/8" aandrijving, met vasthoudfunctie

- Met de vasthoudfunctie worden schroeven veilig op het gereedschap gehouden
- Extreem korte en compacte bit-dop 3/8" maakt ook werken op zeer beperkte ruimte mogelijk

### 8767 B VDE HF TORX® Zyklus Bitdop, geïsoleerd, met 3/8" aandrijving, met vasthoudfunctie



	EAN						
Code	4013288		mm	mm	mm		
05004920001	210173	TX 20	55,0	23,0	9,0		1
05004921001	210180	TX 25	55,0	23,0	9,0		1
05004922001	210197	TX 27	55,0	23,0	9,0		1
05004923001	210203	TX 30	55,0	23,0	9,0		1
05004924001	210210	TX 40	55,0	23,0	9,0		1
05004925001	210227	TX 45	59,0	23,0	13,0		1

### 8740 B VDE HF Binnenzeskant Zyklus Bitdop, geïsoleerd, met 3/8" aandrijving, met vasthoudfunctie

- Met de vasthoudfunctie worden schroeven veilig op het gereedschap gehouden
- Extreem korte en compacte bit-dop 3/8" maakt ook werken op zeer beperkte ruimte mogelijk

### 8740 B VDE HF Binnenzeskant Zyklus Bitdop, geïsoleerd, met 3/8" aandrijving, met vasthoudfunctie



	EAN						
Code	4013288	mm	mm	mm	mm		
05004900001	210135	4,0	55,0	23,0	9,0		1
05004901001	210142	5,0	55,0	23,0	9,0		1
05004902001	210159	6,0	55,0	23,0	9,0		1
05004903001	210166	8,0	59,0	23,0	13,0		1

### 8760 B VDE XZN Zyklus Bitdop, geïsoleerd, met 3/8" aandrijving, voor veeltand-schroeven

- Extreem korte en compacte bit-dop 3/8" maakt ook werken op zeer beperkte ruimte mogelijk

### 8760 B VDE XZN Zyklus Bitdop, geïsoleerd, met 3/8" aandrijving, voor veeltand-schroeven



	EAN						
Code	4013288		mm	mm	mm		
05004940001	211453	M 8	59,0	23,0	13,0		1
05004941001	211460	M 10	59,0	23,0	13,0		1
05004942001	211477	M 12	59,0	23,0	13,0		1



### 8794 LB VDE Zyklus verlengstuk, geïsoleerd, lang, 3/8"

- 3/8" VDE Zyklus verlengstuk
- Individueel getest gereedschap conform IEC 60900 bij 10.000 V
- Extra veiligheid door 2-componenten isolatie bestaande uit een gele isolatiekern onder een rode buitenisolatie
- Voorzien van kunststof ommanteling ter bescherming van kwetsbare oppervlakken
- Lange uitvoering

### 8794 LB VDE Zyklus verlengstuk, geïsoleerd, lang, 3/8"



	EAN								
Code	4013288		mm						
05004965001	190956	3/8"	166,0						1

### 8794 SB VDE Zyklus verlengstuk, geïsoleerd, kort, 3/8"

- Korte uitvoering

### 8794 SB VDE Zyklus verlengstuk, geïsoleerd, kort, 3/8"



	EAN								
Code	4013288		mm						
05004964001	190949	3/8"	91,0						1

### Belt B VDE (stoffen riem), 10-delig, zonder gereedschap

- Lege stoffen riem voor max. 10 VDE doppen/bit-doppen, 3/8"
- Met karabijnhaak
- Een soepel draaimechanisme zorgt voor een veilige grip en maakt eenvoudig verwijderen van het gereedschap mogelijk
- Geschikt voor bevestiging aan de muur, tegen een rek, aan een werkplaatswagen of aan het Wera 2go gereedschapstransportsysteem



### Belt B VDE (stoffen riem), 10-delig, zonder gereedschap



Code	EAN		
05003982001	210913		1
		<b>Belt B VDE 0/10</b> 1x 71,0x209,0	
		<b>K30</b> 1x 30,0x200,0	

## 6004 Joker VDE 4 Set 1 VDE geïsoleerde, zelfinstellende steeksleutelset

Gereedschap individueel getest conform IEC 60900 bij 10.000 V voor veilig werken bij de toegelaten spanning van 1000 V. De verstelbare VDE steeksleutel grijpt traploos en automatisch aan op alle zeskantmaten binnen het vermelde bereik – metrisch en in inch.

Het geïntegreerde hefboommechanisme klemt de zeskantschroef of -moer veilig tussen de bekken in, wat het risico op wegglijden en beschadigingen aanzienlijk verkleint.

De ratelfunctie maakt snel en vloeiend schroeven mogelijk zonder het gereedschap telkens te moeten afnemen. Door toepassing van hoekprisma's kan een terughaalhoek van slechts 30° bereikt worden. De 1-zijde-constructie in combinatie met de ratelfunctie en het hoekprisma maakt werken in krappe ruimtes mogelijk.

De verstelbare Joker 6004 VDE heeft dankzij de 2-componenten kunststofisolatie een prettig aanvoelende handgreep. De veiligheid wordt verhoogd door de wegglijdbescherming aan het voorste handgreepuiteinde. De schuifunctie voor het contactloos en veilig openen van de niet-geïsoleerde bekken biedt extra veiligheid.

- De compacte stoffen box met vier instelbare Joker 6004 VDE is geschikt voor alle metrische en inch maten in het toepassingsbereik van 7 tot en met 19 mm of 1/4" tot en met 3/4"

### 6004 Joker VDE 4 Set 1 VDE geïsoleerde, zelfinstellende steeksleutelset

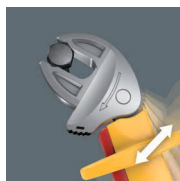

Code	EAN		
05020170001	4013288 221803		1
		<b>6004 Joker VDE XS</b> 1x 7-10 (1/4"-3/8")x119	
		<b>6004 Joker VDE S</b> 1x 10-13 (7/16"-1/2")x155	
		<b>6004 Joker VDE M</b> 1x 13-16 (1/2"-5/8")x190	
		<b>6004 Joker VDE L</b> 1x 16-19 (5/8"-3/4")x226	
		<b>Klittenbandset 120</b> 1x 50,0x120,0	

## 6004 Joker VDE VDE geïsoleerde, zelfinstellende steeksleutel

Gereedschap individueel getest conform IEC 60900 bij 10.000 V voor veilig werken bij de toegelaten spanning van 1000 V. De verstelbare VDE steeksleutel grijpt traploos en automatisch aan op alle zeskantmaten binnen het vermelde bereik – metrisch en in inch. Het geïntegreerde hefboommechanisme klemt de zeskantschroef of -moer veilig tussen de bekken in, wat het risico op wegglijden en beschadigingen aanzienlijk verkleint.

De ratelfunctie maakt snel en vloeiend schroeven mogelijk zonder het gereedschap telkens te moeten afnemen. Door toepassing van hoekprisma's kan een terughaalhoek van slechts 30° bereikt worden. De 1-zijde-constructie in combinatie met de ratelfunctie en het hoekprisma maakt werken in krappe ruimtes mogelijk.

De verstelbare Joker 6004 VDE heeft dankzij de 2-componenten kunststofisolatie een prettig aanvoelende handgreep. De veiligheid wordt verhoogd door de wegglijdbescherming aan het voorste handgreepuiteinde. De schuifunctie voor het contactloos en veilig openen van de niet-geïsoleerde bekken biedt extra veiligheid.

- De verstelbare Joker 6004 VDE is geschikt voor alle metrische en inch maten in het toepassingsbereik
- Individueel getest gereedschap voor veilig werken bij de toegelaten spanning van 1.000 V met wegglijdbescherming en schuifunctie voor het contactloos en veilig openen van de niet-geïsoleerde bekken
- Automatisch en traploos aanpassen op zeskantschroeven en -moeren
- Hefboommechanisme voorkomt wegglijden en beschadigingen bij het aangrijpen
- Snel en vloeiend schroeven mogelijk zonder het gereedschap telkens te moeten afnemen dankzij ratelfunctie
- Terughaalhoek van slechts 30° door aanzetten in de hoekprisma's in de bek

### 6004 Joker VDE XS VDE geïsoleerde, zelfinstellende steeksleutel

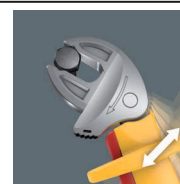

Code	EAN						
05020150001	4013288 221797	mm	mm	mm			3
		7-10	1/4"-3/8"	119	7,7		

### 6004 Joker VDE S VDE geïsoleerde, zelfinstellende steeksleutel



Code	EAN	Hand 1	Hand 2	Length	Width	Weight	Box
05020151001	221766	mm	mm	mm	mm	mm	3

### 6004 Joker VDE M VDE geïsoleerde, zelfinstellende steeksleutel

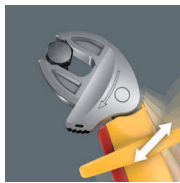

Code	EAN	Hand 1	Hand 2	Length	Width	Weight	Box
05020152001	221780	mm	mm	mm	mm	mm	3

### 6004 Joker VDE L VDE geïsoleerde, zelfinstellende steeksleutel

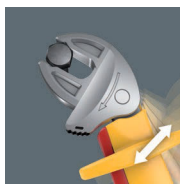

Code	EAN	Hand 1	Hand 2	Length	Width	Weight	Box
05020153001	221773	mm	mm	mm	mm	mm	3

### 400 i VDE geïsoleerde Hex Draaimoment-indicator

Wera draaimomentindicator met vast ingestelde draaimomentwaarde voor binnenzeskant-schroeven. Beveiligd tegen manipulatie. De robuuste slippkoppeling geeft een duidelijk hoorbaar en voelbaar signaal af zodra de ingestelde draaimomentwaarde wordt bereikt; overschrijden van het draaimoment is dan ook onmogelijk. Aanzienlijk hoger losdraaimoment dan de ingestelde draaimomentwaarde, waardoor er in de meeste gevallen geen extra gereedschap vereist zal zijn voor het losdraaien van schroefverbindingen. Dankzij de vorm van de greep wordt de bal van de hand goed opgevuld en komen de vingers in de zacht afgeronde inkepingen in de greep te liggen. Daardoor is een optimale, ergonomische krachtoverdracht gewaarborgd. Individueel getest conform IEC 60900 in waterbad bij 10.000 V voor veilig werken bij de toegelaten spanning van 1.000 V.



- Geïsoleerde, individueel geteste VDE haakse draaimomentindicator voor veilig werken tot 1.000 V
- T-greep is ideaal voor de overdracht van zeer hoge aan- en losdraaimomenten
- Foutloos schroeven dankzij slippkoppeling die nooit te hard aangedraaid kan worden met een nauwkeurige draaimomentoverdracht
- Duidelijk hoor- en voelbaar kliksignaal bij het bereiken van het draaimoment
- Ingestelde waarde kan niet worden gewijzigd en is dus beveiligd tegen manipulatie

### 400 i VDE geïsoleerde Hex Draaimoment-indicator



Code	EAN	Hex	Nm	mm	mm	mm	mm	Box
05004980001	206398	4,0	5,0	90	48	100	3 1/2"	1
05004981001	206114	5,0	5,0	90	48	100	3 1/2"	1





# Rateis en toebehoren

## Zyklop Speed - ongelooflijk snel en ongelooflijk flexibel

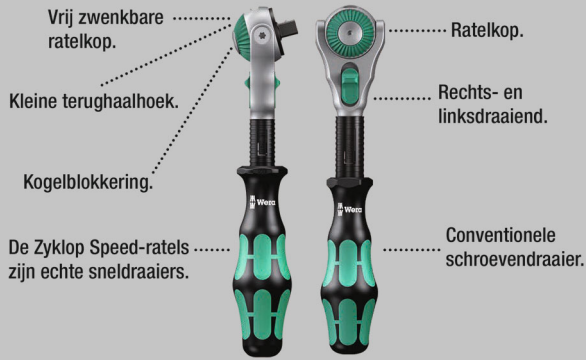

Ongelooflijk compacte indeling voor veel gereedschap op weinig ruimte. Een volledig nieuwe ratelervaring dankzij innovatief stof-fen etui, uiterst robuust en duurzaam. Rechtop te plaatsen voor overzichtelijke opslag in gereedschapsrek.

Extra oppervlakbescherming door stof aan buitenzijde. Laag gewicht en gering volume en daardoor makkelijk mee te nemen. Met tool finder "Take it easy": Kleurcodering op grootte.

- Set, 42-delig, in robuust stoffen etui
- Vrij zwenkbare ratelkop met 5 vaste standen
- Bitdoppen met de voordelen van de Wera bit-technologie
- Doppen met vasthoudfunctie voor TORX®, voor binnens-kant-schroeven en buitens-kant-schroeven
- Met "Take it easy" tool finder: Kleurcodering op grootte
- Geschikt voor Wera 2go

## 8100 SA All-in Zyklop Speed-ratelset, 1/4"-aandrijving, met vasthoudfunctie, metrisch



Code	EAN		
	4013288		
05003755001	190994		1
		8000 A 1x 1/4"x152,0	
		8796 LA 1x 1/4"x150,0	
		8794 A 1x 1/4"x56,0	
		8790 HMA HF 1x 4,0x23,0; 1x 4,5x23,0; 1x 5,0x23,0; 1x 5,5x23,0; 1x 6,0x23,0; 1x 7,0x23,0; 1x 8,0x23,0; 1x 9,0x23,0; 1x 10,0x23,0; 1x 11,0x23,0; 1x 12,0x23,0; 1x 13,0x23,0; 1x 14,0x23,0	
		8767 A HF 1x TX 8x28,0; 1x TX 9x28,0; 1x TX 10x28,0; 1x TX 15x28,0; 1x 3,7x3,7xTX 20x28,0; 1x 4,1x4,1xTX 25x28,0; 1x 4,8x4,8xTX 27x28,0; 1x 5,4x5,4xTX 30x28,0; 1x 6,5x6,5xTX 40x28,0	
		8740 A 1x 2,0x28,0; 1x 2,5x28,0	
		8740 A HF 1x 3,0x28,0; 1x 4,0x28,0; 1x 5,0x28,0; 1x 6,0x28,0; 1x 7,0x28,0; 1x 8,0x28,0	
		8751 A 1x PH 1x28,0; 1x PH 2x28,0; 1x PH 3x28,0	
		8755 A 1x PZ 1x28,0; 1x PZ 2x28,0; 1x PZ 3x28,0	
		8700 A FL 1x 0,8x5,5x28,0; 1x 1,2x6,5x28,0	
		ME1 1x 14,0x43,0	

## 8100 SA 6 Zyklop Speed-ratelset, 1/4"-aandrijving, metrisch

- Vrij zwenkbare ratelkop met 5 vaste standen
- Fijne vertanding met 72 tanden
- Kleine terughaalhoek van slechts 5°
- Sneldraaihuls voor hoge werksnelheid
- Met "Take it easy" tool finder: Kleurcodering op grootte
- Compact stoffen etui met hoge robuustheid, laag gewicht en gering volume

## 8100 SA 6 Zyklop Speed-ratelset, 1/4"-aandrijving, metrisch



Code	EAN		
05004016001	174000		1
		<ul style="list-style-type: none"> <li>□ 8000 A 1x 1/4"x152,0</li> <li>● 8790 HMA 1x 5,0x23,0; 1x 5,5x23,0; 1x 6,0x23,0; 1x 7,0x23,0; 1x 8,0x23,0; 1x 10,0x23,0; 1x 11,0x23,0; 1x 12,0x23,0; 1x 13,0x23,0</li> <li>◻ 8794 LA 1x 1/4"x150,0</li> <li>◻ 8794 A 1x 1/4"x56,0</li> <li>● 8784 A1 1x 1/4"x1/4"x37,0</li> <li>⊕ 851/4 TZ PH 1x PH 1x50; 1x PH 2x50; 1x PH 3x50</li> <li>⊕ 855/4 TZ PZ 1x PZ 1x50; 1x PZ 2x50</li> <li>⊕ 867/4 Z TORX® 1x TX 10x50; 1x TX 15x50; 1x TX 20x50; 1x TX 25x50; 1x TX 27x50; 1x TX 30x50</li> <li>○ 840/4 Z Hex-Plus 1x 3,0x50; 1x 4,0x50; 1x 5,0x50; 1x 6,0x50</li> </ul>	

## 8100 SA 9 Zyklop Speed-ratelset, 1/4"-aandrijving, inch



Code	EAN		
05004019001	173843		1
		<ul style="list-style-type: none"> <li>□ 8000 A 1x 1/4"x152,0</li> <li>● 8790 HMA 1x 3/16"x23,0; 1x 7/32"x23,0; 1x 1/4"x23,0; 1x 9/32"x23,0; 1x 5/16"x23,0; 1x 11/32"x23,0; 1x 3/8"x23,0; 1x 7/16"x23,0; 1x 1/2"x23,0</li> <li>◻ 8794 LA 1x 1/4"x150,0</li> <li>◻ 8794 A 1x 1/4"x56,0</li> <li>● 8784 A1 1x 1/4"x1/4"x37,0</li> <li>⊕ 851/4 TZ PH 1x PH 1x50; 1x PH 2x50; 1x PH 3x50</li> <li>⊕ 855/4 TZ PZ 1x PZ 1x50; 1x PZ 2x50</li> <li>⊕ 867/4 Z TORX® 1x TX 10x50; 1x TX 15x50; 1x TX 20x50; 1x TX 25x50; 1x TX 27x50; 1x TX 30x50</li> <li>○ 840/4 Z Hex-Plus 1x 5/32"x50; 1x 3/16"x50; 1x 7/32"x50; 1x 1/4"x50</li> </ul>	

## Kraftform Kompakt Zyklop MS1 Metal/Speed 1/4"

- De ongelooflijk snelle ratel Zyklop Speed met vrij zwenkbare ratelkop en 5 vaste standen
- Uiterst slanke ratel Zyklop Metal met lange hendel
- Terughaalhoek van slechts 5°
- Makkelijk wisselen van richting dankzij omschakelpal
- Set verpakt in robuust stoffen etui

### Kraftform Kompakt Zyklop MS1 Metal/Speed 1/4"



Code	EAN		
05135949001	178633		1
		<input type="checkbox"/> 8000 A 1x 1/4"x152,0	
		<input type="checkbox"/> 8004 A 1x 1/4"x141,0	
		<input checked="" type="checkbox"/> <input type="checkbox"/> 8796 LA 1x 1/4"x150,0	
		<input checked="" type="checkbox"/> <input type="checkbox"/> 8794 LA 1x 1/4"x150,0	
		<input checked="" type="checkbox"/> <input type="checkbox"/> 8794 SA 1x 1/4"x75,0	
		<input checked="" type="checkbox"/> <input type="checkbox"/> 8784 A1 1x 1/4"x1/4"x37,0	
		<input checked="" type="checkbox"/> <input type="checkbox"/> 8794 A 1x 1/4"x56,0	
		<input checked="" type="checkbox"/> <input type="checkbox"/> 8795 A 1x 1/4"x35,5	

## 8100 SA 2 Zyklop Speed-ratset, 1/4"-aandrijving, metrisch

- 42-delige set in stevige metalen koffer

### 8100 SA 2 Zyklop Speed-ratset, 1/4"-aandrijving, metrisch



Code	EAN		
05003533001	127103		1
		<input type="checkbox"/> 8000 A 1x 1/4"x152,0	
		<input checked="" type="checkbox"/> 8790 HMA 1x 4,0x23,0; 1x 4,5x23,0; 1x 5,0x23,0; 1x 5,5x23,0; 1x 6,0x23,0; 1x 7,0x23,0; 1x 8,0x23,0; 1x 9,0x23,0; 1x 10,0x23,0; 1x 11,0x23,0; 1x 12,0x23,0; 1x 13,0x23,0; 1x 14,0x23,0	
		<input type="checkbox"/> 8789 A 1x 1/4"x110,0	
		<input checked="" type="checkbox"/> <input type="checkbox"/> 8794 A 1x 1/4"x56,0	
		<input checked="" type="checkbox"/> <input type="checkbox"/> 8795 A 1x 1/4"x35,5	
		<input checked="" type="checkbox"/> <input type="checkbox"/> 8784 A1 1x 1/4"x1/4"x37,0	
		<input checked="" type="checkbox"/> <input type="checkbox"/> 8796 SA 1x 1/4"x75,0	
		<input checked="" type="checkbox"/> <input type="checkbox"/> 8796 LA 1x 1/4"x150,0	
		<input checked="" type="checkbox"/> 851/1 Z PH 1x PH 1x25; 1x PH 2x25; 1x PH 3x25	
		<input checked="" type="checkbox"/> 855/1 Z PZ 1x PZ 1x25; 1x PZ 2x25; 1x PZ 3x25	
		<input checked="" type="checkbox"/> 867/1 Z TORX® B0 1x TX 8x25; 1x TX 9x25; 1x TX 10x25; 1x TX 15x25; 1x TX 20x25; 1x TX 25x25; 1x TX 30x25; 1x TX 40x25	
		<input type="checkbox"/> 840/1 Z Hex-Plus 1x 3,0x25; 1x 4,0x25; 1x 5,0x25; 1x 6,0x25; 1x 8,0x25	
		<input checked="" type="checkbox"/> 800/1 Z 1x 0,6x4,5x25; 1x 1,0x5,5x25; 1x 1,2x8,0x25	



## 8100 SA 4 Zyklop Speed-ratelset, 1/4"-aandrijving, inch

- 41-delige set in stevige metalen koffer

### 8100 SA 4 Zyklop Speed-ratelset, 1/4"-aandrijving, inch



Code	EAN		
05003535001	4013288 121127		1
		<input type="checkbox"/> <b>8000 A</b> 1x 1/4"x152,0	
		<input checked="" type="checkbox"/> <b>8790 HMA</b> 1x 3/16"x23,0; 1x 7/32"x23,0; 1x 1/4"x23,0; 1x 9/32"x23,0; 1x 5/16"x23,0; 1x 11/32"x23,0; 1x 3/8"x23,0; 1x 7/16"x23,0; 1x 1/2"x23,0; 1x 9/16"x23,0	
		<input type="checkbox"/> <b>8789 A</b> 1x 1/4"x110,0	
		<input checked="" type="checkbox"/> <input type="checkbox"/> <b>8794 A</b> 1x 1/4"x56,0	
		<input checked="" type="checkbox"/> <input type="checkbox"/> <b>8795 A</b> 1x 1/4"x35,5	
		<input checked="" type="checkbox"/> <input checked="" type="checkbox"/> <b>8784 A1</b> 1x 1/4"x1/4"x37,0	
		<input checked="" type="checkbox"/> <input type="checkbox"/> <b>8796 SA</b> 1x 1/4"x75,0	
		<input checked="" type="checkbox"/> <input type="checkbox"/> <b>8796 LA</b> 1x 1/4"x150,0	
		<input checked="" type="checkbox"/> <b>851/1 Z PH</b> 1x PH 1x25; 1x PH 2x25; 1x PH 3x25	
		<input checked="" type="checkbox"/> <b>855/1 Z PZ</b> 1x PZ 1x25; 1x PZ 2x25; 1x PZ 3x25	
		<input checked="" type="checkbox"/> <b>867/1 Z TORX® BO</b> 1x TX 8x25; 1x TX 9x25; 1x TX 10x25; 1x TX 15x25; 1x TX 20x25; 1x TX 25x25; 1x TX 30x25; 1x TX 40x25	
		<input type="checkbox"/> <b>840/1 Z Hex-Plus</b> 1x 5/64"x25; 1x 3/32"x25; 1x 1/8"x25; 1x 9/64"x25; 1x 5/32"x25; 1x 3/16"x25; 1x 7/32"x25	
		<input type="checkbox"/> <b>800/1 Z</b> 1x 0,6x4,5x25; 1x 1,0x5,5x25; 1x 1,2x8,0x25	

## 8100 SA/SC 2 Zyklop Speed-ratelset, 1/4"-aandrijving en 1/2"-aandrijving, metrisch

- 43-delige set in stevige metalen koffer

### 8100 SA/SC 2 Zyklop Speed-ratelset, 1/4"-aandrijving en 1/2"-aandrijving, metrisch



Code	EAN		
05160785001	4013288 126610		1
		<input type="checkbox"/> <b>8000 A</b> 1x 1/4"x152,0	
		<input checked="" type="checkbox"/> <b>8790 HMA</b> 1x 4,0x23,0; 1x 4,5x23,0; 1x 5,0x23,0; 1x 5,5x23,0; 1x 6,0x23,0; 1x 7,0x23,0; 1x 8,0x23,0; 1x 9,0x23,0; 1x 10,0x23,0; 1x 12,0x23,0; 1x 13,0x23,0	
		<input checked="" type="checkbox"/> <input checked="" type="checkbox"/> <b>8784 A1</b> 1x 1/4"x1/4"x37,0	
		<input checked="" type="checkbox"/> <input type="checkbox"/> <b>8796 LA</b> 1x 1/4"x150,0	
		<input type="checkbox"/> <b>8000 C</b> 1x 1/2"x277,0	
		<input checked="" type="checkbox"/> <b>8790 HMC</b> 1x 13,0x37,0; 1x 14,0x37,0; 1x 15,0x37,0; 1x 16,0x37,0; 1x 17,0x37,0; 1x 18,0x37,0; 1x 19,0x37,0; 1x 21,0x37,0; 1x 22,0x37,0; 1x 24,0x37,0	
		<input checked="" type="checkbox"/> <input type="checkbox"/> <b>8796 LC</b> 1x 1/2"x250,0	
		<input checked="" type="checkbox"/> <b>816 R</b> 1x 1/4"x119	
		<input type="checkbox"/> <b>800/4 Z</b> 1x 1,0x5,5x89	
		<input type="checkbox"/> <b>840/4 Z Hex-Plus</b> 1x 3,0x89; 1x 4,0x89; 1x 5,0x89; 1x 6,0x89	
		<input checked="" type="checkbox"/> <b>851/4 Z PH</b> 1x PH 1x89; 1x PH 2x89; 1x PH 3x89	
		<input checked="" type="checkbox"/> <b>855/4 Z PZ</b> 1x PZ 1x89; 1x PZ 2x89; 1x PZ 3x89	
		<input checked="" type="checkbox"/> <b>867/4 Z TORX® BO</b> 1x TX 10x89; 1x TX 15x89; 1x TX 20x89; 1x TX 25x89; 1x TX 30x89	

## Kraftform Kompakt Zyklop Speed

- Vouwetui met riembevestiging

### Kraftform Kompakt Zyklop Speed



Code	EAN			
0500350001	4013288			1
	155313			
		8000 A	1x 1/4"x152,0	
		8784 A1	1x 1/4"x1/4"x37,0	
		8794 LA	1x 1/4"x150,0	
		851/4 TZ PH	1x PH 1x50; 1x PH 2x50; 1x PH 3x50	
		855/4 TZ PZ	1x PZ 1x50; 1x PZ 2x50	
		867/4 Z TORX®	1x TX 10x50; 1x TX 15x50; 1x TX 20x50; 1x TX 25x50; 1x TX 27x50; 1x TX 30x50	
		800/4 Z	1x 1,0x5,5x50	
		840/4 Z Hex-Plus	1x 3,0x50; 1x 4,0x50; 1x 5,0x50; 1x 6,0x50	
		8790 HMA	1x 5,5x23,0; 1x 6,0x23,0; 1x 7,0x23,0; 1x 8,0x23,0; 1x 10,0x23,0; 1x 12,0x23,0; 1x 13,0x23,0	

## 8000 A Zyklop Speed ratel met 1/4"-aandrijving

- Combineert 5 rateltypes in een enkele ratel
- Rotatiemassaconstructie en sneldraibus met goede grip voor zeer snel werken
- Met vrij zwenkbare ratelkop, activering met drukknop en omkeer van werkrichting
- Fijne vertanding, daardoor een kleine terughaalhoek van 5°
- Ook als schroevendraaier te gebruiken

### 8000 A Zyklop Speed ratel met 1/4"-aandrijving



Code	EAN						
0500350001	121868	1/4"	152,0				1

### 8000 A SB Zyklop Speed ratel met 1/4"-aandrijving



Code	EAN						
0507326001	128034	8000 A	1x 1/4"x152,0				3

## Zyklop Metal. Met doorsteekvierkant.

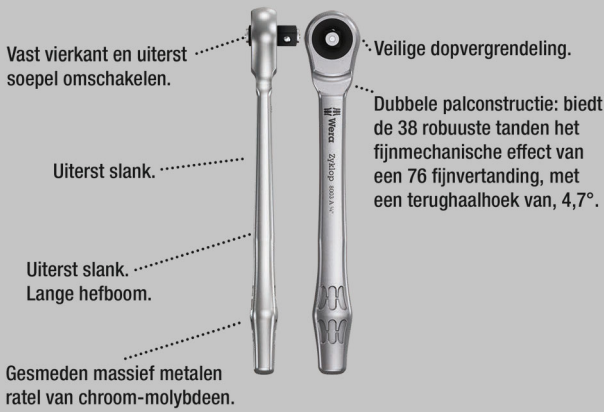

Ongelooflijk compacte indeling voor veel gereedschap op weinig ruimte. Een volledig nieuwe ratelervaring dankzij innovatief stof-fen etui, uiterst robuust en duurzaam. Rechtop te plaatsen voor overzichtelijke opslag in gereedschapsrek.

Extra oppervlakbescherming door stof aan buitenzijde. Laag gewicht en gering volume en daardoor makkelijk mee te nemen.

Met "Take it easy" tool finder Kleurcodering op grootte.

- Uiterst slanke ratel met lange hendel
- Terughaalhoek van slechts 4,7°
- Uiterst soepel omschakelbaar, vast doorsteekvierkant
- "Take it easy" tool finder

## 8100 SA 7 Zyklop Metal-ratelset doorsteekvierkant, 1/4"-aandrijving, metrisch



Code	EAN			
05004017001	4013288 173898			1
		□	<b>8003 A</b> 1x 1/4"x141,0	
		●	<b>8790 HMA</b> 1x 5,0x23,0; 1x 5,5x23,0; 1x 6,0x23,0; 1x 7,0x23,0; 1x 8,0x23,0; 1x 10,0x23,0; 1x 11,0x23,0; 1x 12,0x23,0; 1x 13,0x23,0	
		□	<b>8794 LA</b> 1x 1/4"x150,0	
		□	<b>8794 A</b> 1x 1/4"x56,0	
		●	<b>8784 A1</b> 1x 1/4"x1/4"x37,0	
		+	<b>851/1 Z PH</b> 1x PH 1x25; 1x PH 2x25; 1x PH 3x25	
		+	<b>855/1 Z PZ</b> 1x PZ 1x25; 1x PZ 2x25	
		+	<b>867/1 TORX®</b> 1x TX 10x25; 1x TX 15x25; 1x TX 20x25; 1x TX 25x25; 1x TX 27x25; 1x TX 30x25	
		○	<b>840/1 Z Hex-Plus</b> 1x 3,0x25; 1x 4,0x25; 1x 5,0x25; 1x 6,0x25	

## 8100 SA 10 Zyklop Metal-ratelset doorsteekvierkant, 1/4"-aandrijving, inch



Code	EAN			
05004020001	4013288 173904			1
		□	<b>8003 A</b> 1x 1/4"x141,0	
		●	<b>8790 HMA</b> 1x 3/16"x23,0; 1x 7/32"x23,0; 1x 1/4"x23,0; 1x 3/32"x23,0; 1x 5/16"x23,0; 1x 11/32"x23,0; 1x 3/8"x23,0; 1x 7/16"x23,0; 1x 1/2"x23,0	
		□	<b>8794 LA</b> 1x 1/4"x150,0	
		□	<b>8794 A</b> 1x 1/4"x56,0	
		●	<b>8784 A1</b> 1x 1/4"x1/4"x37,0	
		+	<b>851/1 Z PH</b> 1x PH 1x25; 1x PH 2x25; 1x PH 3x25	
		+	<b>855/1 Z PZ</b> 1x PZ 1x25; 1x PZ 2x25	
		+	<b>867/1 TORX®</b> 1x TX 10x25; 1x TX 15x25; 1x TX 20x25; 1x TX 25x25; 1x TX 27x25; 1x TX 30x25	
		○	<b>840/1 Z Hex-Plus</b> 1x 3/32"x25; 1x 3/16"x25; 1x 7/32"x25; 1x 1/4"x25	

### 8003 A Zyklop Metal-ratel met doorsteekvierkant met 1/4"-aandrijving

- Voor 1/4" vierkant-steeksleutelinzetstukken met kogelvergrendeling
- Uiterst slank. Lange hefboom. Gesmeden massief metalen ratel van chroom-molybdeen
- Dubbele palconstructie: biedt de 38 robuuste tanden het fijnmechanische effect van een 76 fijnvertanding, met een terughaalhoek van, 4,7°
- Uiterst soepel omschakelbaar, vast doorsteekvierkant

### 8003 A Zyklop Metal-ratel met doorsteekvierkant met 1/4"-aandrijving



Code	EAN	mm	mm	mm		
05004003001	174017	1/4"	141,0	21	22	3

### Zyklop Metal. Met omschakelpal.



Ongelooflijk compacte indeling voor veel gereedschap op weinig ruimte. Een volledig nieuwe ratelervaring dankzij innovatief stoffen etui, uiterst robuust en duurzaam.

Rechtop te plaatsen voor overzichtelijke opslag in gereedschapsrek. Extra oppervlakbescherming door stof aan buitenzijde. Laag gewicht en gering volume en daardoor makkelijk mee te nemen.

Met "Take it easy" tool finder Kleurcodering op grootte.

- Makkelijk wisselen van richting dankzij omschakelpal
- Uiterst slanke ratel met lange hendel
- Terughaalhoek van slechts 5°

### 8100 SA 8 Zyklop Metal-ratelset, omschakelpal, 1/4"-aandrijving, metrisch



Code	EAN		
05004018001	173836		1
		<ul style="list-style-type: none"> <li>8004 A 1x 1/4"x141,0</li> <li>8790 HMA 1x 5,0x23,0; 1x 5,5x23,0; 1x 6,0x23,0; 1x 7,0x23,0; 1x 8,0x23,0; 1x 10,0x23,0; 1x 11,0x23,0; 1x 12,0x23,0; 1x 13,0x23,0</li> <li>8794 LA 1x 1/4"x150,0</li> <li>8794 A 1x 1/4"x56,0</li> <li>8784 A1 1x 1/4"x1/4"x37,0</li> <li>851/1 Z PH 1x PH 1x25; 1x PH 2x25; 1x PH 3x25</li> <li>855/1 Z PZ 1x PZ 1x25; 1x PZ 2x25</li> <li>867/1 TORX® 1x TX 10x25; 1x TX 15x25; 1x TX 20x25; 1x TX 25x25; 1x TX 27x25; 1x TX 30x25</li> <li>840/1 Z Hex-Plus 1x 3,0x25; 1x 4,0x25; 1x 5,0x25; 1x 6,0x25</li> </ul>	

### 8100 SA 11 Zyklop Metal-ratset, omschakelpal, 1/4"-aandrijving, inch



Code	EAN			
05004021001	173850			1
		8004 A	1x 1/4"x141,0	
		8790 HMA	1x 3/16"x23,0; 1x 7/32"x23,0; 1x 1/4"x23,0; 1x 9/32"x23,0; 1x 5/16"x23,0; 1x 11/32"x23,0; 1x 3/8"x23,0; 1x 7/16"x23,0; 1x 1/2"x23,0	
		8794 LA	1x 1/4"x150,0	
		8794 A	1x 1/4"x56,0	
		8784 A1	1x 1/4"x1/4"x37,0	
		851/1 Z PH	1x PH 1x25; 1x PH 2x25; 1x PH 3x25	
		855/1 Z PZ	1x PZ 1x25; 1x PZ 2x25	
		867/1 TORX®	1x TX 10x25; 1x TX 15x25; 1x TX 20x25; 1x TX 25x25; 1x TX 27x25; 1x TX 30x25	
		840/1 Z Hex-Plus	1x 3/32"x25; 1x 3/16"x25; 1x 7/32"x25; 1x 1/4"x25	

### 8100 SA 12 HF Zyklop Metal-ratset, omschakelpal, 1/4"-aandrijving, metrisch

- Doppen met vasthoudfunctie voor buitenzeskant schroeven/moeren

### 8100 SA 12 HF Zyklop Metal-ratset, omschakelpal, 1/4"-aandrijving, metrisch



Code	EAN			
05003756001	190987			1
		8004 A	1x 1/4"x141,0	
		8794 LA	1x 1/4"x150,0	
		8794 A	1x 1/4"x56,0	
		8790 HMA HF	1x 5,0x23,0; 1x 5,5x23,0; 1x 6,0x23,0; 1x 7,0x23,0; 1x 8,0x23,0; 1x 10,0x23,0; 1x 11,0x23,0; 1x 12,0x23,0; 1x 13,0x23,0	
		ME1	1x 14,0x43,0	

### 8004 A Zyklop Metal-ratset met omschakelpal met 1/4"-aandrijving

- Makkelijk wisselen van richting dankzij omschakelpal
- Uiterst slanke ratel met lange hendel
- Terughaalhoek van slechts 5°
- Veilige dopbevestiging

### 8004 A Zyklop Metal-ratset met omschakelpal met 1/4"-aandrijving



Code	EAN						
05004004001	174024	1/4"	141,0	19	22		3

## 8790 HMA Zyklop Hand- en Machinedop met 1/4"-aandrijving

- 1/4" Zyklop-steeksleutelinzetstuk
- Voor handmatig en machinaal gebruik (non-impact)
- Kraag aan de achterzijde voor optimale grip bij handmatig gebruik
- Met kogelvanggroef
- Met "Take it easy" tool finder: Kleurcodering op grootte

### 8790 HMA Zyklop Hand- en Machinedop met 1/4"-aandrijving



Code	EAN		mm	mm	mm	mm		
05003501001	120083		4,0	23,0	6,9	13,0	1	
05003502001	120106		4,5	23,0	7,5	13,0	1	
05003503001	120113		5,0	23,0	8,2	13,0	1	
05003504001	120120		5,5	23,0	8,8	13,0	1	
05003505001	120137		6,0	23,0	9,4	13,0	1	
05003506001	120144		7,0	23,0	11,0	13,0	1	
05003507001	120151		8,0	23,0	12,0	13,0	1	
05003508001	120090		9,0	23,0	13,0	14,0	1	
05003509001	120168		10,0	23,0	14,5	14,5	1	
05003510001	120175		11,0	23,0	16,0	15,0	1	
05003511001	120182		12,0	23,0	17,0	16,0	1	
05003512001	120199		13,0	23,0	18,0	17,0	1	
05003513001	120205		14,0	23,0	20,0	18,0	1	
05003499001	206862		15,0	23,0	21,5	19,0	1	
05003514001	120212			3/16"	23,0	7,5	13,0	1
05003515001	120229			7/32"	23,0	8,8	13,0	1
05003516001	120236			1/4"	23,0	11,0	13,0	1
05003517001	120243			9/32"	23,0	11,0	13,0	1
05003518001	120250			5/16"	23,0	12,0	13,0	1
05003519001	120267			11/32"	23,0	13,0	14,0	1
05003520001	120274			3/8"	23,0	14,5	14,5	1
05003521001	120281			7/16"	23,0	16,0	15,0	1
05003522001	120298			1/2"	23,0	18,0	17,0	1
05003523001	120304			9/16"	23,0	20,0	18,0	1

## 8790 HMA HF Zyklop Hand- en Machinedop, met 1/4"-aandrijving met vasthoudfunctie

- Dop (non-impact) voor handmatig of machinaal gebruik
- Met de vasthoudfunctie worden schroeven veilig op het gereedschap gehouden
- Met "Take it easy" tool finder: Kleurcodering op grootte
- Chroom-vanadium, mat verchroomd
- Met kogelvanggroef, kraag aan de achterzijde voor optimale grip

### 8790 HMA HF Zyklop Hand- en Machinedop, met 1/4"-aandrijving, met vasthoudfunctie



Code	EAN		mm	mm	mm	mm	
05003717001	185631		4,0	23,0	7,0	11,0	1
05003718001	185648		4,5	23,0	7,8	11,0	1
05003719001	185655		5,0	23,0	8,9	11,0	1
05003720001	185662		5,5	23,0	9,2	11,0	1
05003721001	185679		6,0	23,0	10,5	11,0	1
05003722001	185686		7,0	23,0	11,9	11,0	1
05003723001	185693		8,0	23,0	12,9	11,0	1
05003724001	185709		9,0	23,0	14,1	12,0	1
05003725001	185716		10,0	23,0	15,6	12,5	1
05003726001	185723		11,0	23,0	17,4	13,0	1
05003727001	185730		12,0	23,0	18,4	14,0	1
05003728001	185747		13,0	23,0	19,5	15,0	1
05003729001	185754		14,0	23,0	20,8	16,0	1
05003010001	206855		15,0	23,0	21,5	18,5	1

## Belt A 1 Zyklop Doppen set, met vasthoudfunctie, met 1/4" -aandrijving

Robuuste stoffen riem (belt) in kenmerkend Wera design voor 9 doppen plus verwijderdtool op beperkte ruimte. Een soepel draaimechanisme zorgt voor een veilige grip en maakt eenvoudig verwijderen van de doppen mogelijk.

Voorzien van "Take it easy"- toolfinder met kleurcodering op maat – voor het eenvoudig en snel vinden van het benodigde gereedschap. Inclusief karabijnhaak voor bevestiging aan riemlussen of tassen.

Doppen met vasthoudfunctie voor uiterst comfortabel schroeven met minder risico om de schroef te verliezen bij het plaatsen daarvan op het werkstuk. Voorzien van vliesrug en klittenband voor eenvoudige bevestiging, bijvoorbeeld tegen een rek of aan een werkplaatswagen, maar ook aan het Wera 2go gereedschapstransportsysteem.

- 10-delige doppen set op robuuste stoffen riem, 1/4"
- Doppen met vasthoudfunctie voor buitenzeskant schroeven/moeren
- Een soepel draaimechanisme zorgt voor een veilige grip en maakt eenvoudig verwijderen van het gereedschap mogelijk
- Met "Take it easy" tool finder: Kleurcodering op grootte
- Geschikt voor bevestiging aan de muur, tegen een rek, aan een werkplaatswagen of aan het Wera 2go gereedschapstransportsysteem

## Belt A 1 Zyklop Doppen set, met vasthoudfunctie, met 1/4" -aandrijving



Code	EAN		
05003880001	4013288		1
	190758		
		<b>8790 HMA HF</b> 1x 4,0x23,0; 1x 4,5x23,0; 1x 5,0x23,0; 1x 5,5x23,0; 1x 6,0x23,0; 1x 7,0x23,0; 1x 8,0x23,0; 1x 10,0x23,0; 1x 13,0x23,0	
		<b>ME1</b> 1x 14,0x43,0	
		<b>Belt A 0/9</b> 1x 39,0x238,0	
		<b>K30</b> 1x 30,0x200,0	

## Verwijderdtool

- Eenvoudig verwijderen van moeren uit Wera HF doppen
- Gereedschap voor het eenvoudig verwijderen van moeren uit doppen met vasthoudfunctie (1/4", 3/8", 1/2")
- Met zeskantwegrolbescherming tegen weggrollen

## Verwijderdtool



	EAN							
Code	4013288	mm	mm					
05050005001	192554	14,0	43,0					1

## Belt A 4 Zyklop Doppen set, met 1/4" -aandrijving

- 9-delige doppen set op robuuste stoffen riem, 1/4"
- Voor handmatig en machinaal gebruik (non-impact)
- Een soepel draaimechanisme zorgt voor een veilige grip en maakt eenvoudig verwijderen van het gereedschap mogelijk
- Met "Take it easy" tool finder: Kleurcodering op grootte
- Geschikt voor bevestiging aan de muur, tegen een rek, aan een werkplaatswagen of aan het Wera 2go gereedschapstransportsysteem

## Belt A 4 Zyklop Doppen set, met 1/4" -aandrijving



Code	EAN		
05003883001	4013288		1
	190789		
		<b>8790 HMA</b> 1x 5,0x23,0; 1x 5,5x23,0; 1x 6,0x23,0; 1x 7,0x23,0; 1x 8,0x23,0; 1x 10,0x23,0; 1x 11,0x23,0; 1x 12,0x23,0; 1x 13,0x23,0	
		<b>Belt A 0/9</b> 1x 39,0x238,0	
		<b>K30</b> 1x 30,0x200,0	

**Dop-magneetstrip, A 4 Zyklop doppen, 1/4"-aandrijving**  
 Dop-magneetstrip met 9 hand- en machinedoppen (non-impact), 1/4". Een soepel werkend draaimechanisme maakt veilig opbergen en makkelijk verwijderen van de doppen mogelijk. Voorzien van Take it easy tool finder met kleurcodering op maat – voor het eenvoudig en snel vinden van het benodigde gereedschap.

De magneetstrip maakt tijdelijke bevestiging aan metalen oppervlakken mogelijk en beschikt dankzij de "twist-to-unlock" functie over een veilige dopvergrendeling en -ontgrendeling.

- 9-delige doppen-set aan dop-magneetstrip, 1/4"
- Magneetstrip voor veilig opbergen van doppen en makkelijk uitnemen daarvan (Twist-to-unlock) voor tijdelijke bevestiging aan een muur, rek of gereedschapskar
- Een soepel draaimechanisme zorgt voor een veilige grip en maakt eenvoudig verwijderen van het gereedschap mogelijk
- Met Take it easy tool finder: kleurcodering op maat

#### Dop-magneetstrip, A 4 Zyklop doppen, 1/4"-aandrijving



Code	EAN		
05005400001	4013288 223197		1
		● <b>8790 HMA</b> 1x 5,0x23,0; 1x 5,5x23,0; 1x 6,0x23,0; 1x 7,0x23,0; 1x 8,0x23,0; 1x 10,0x23,0; 1x 11,0x23,0; 1x 12,0x23,0; 1x 13,0x23,0	
		<b>9600</b> 1x 30,0x270,0	

#### Belt A Imperial 1 Zyklop binnenzekant Bitdoppen set, met vasthoudfunctie, met 1/4"-aandrijving



Code	EAN		
05003884001	4013288 194992		1
		○ <b>8740 A</b> 1x 5/64"x28,0; 1x 3/32"x28,0; 1x 7/64"x28,0	
		○ <b>8740 A HF</b> 1x 1/8"x28,0; 1x 9/64"x28,0; 1x 5/32"x28,0; 1x 3/16"x28,0; 1x 7/32"x28,0; 1x 1/4"x28,0	
		<b>Belt A 0/9</b> 1x 39,0x238,0	
		<b>K30</b> 1x 30,0x200,0	

#### Dop-magneetstrip A Imperial1 Zyklop doppen, 1/4"-aandrijving, in inch

Dop-magneetstrip met 9 hand- en machinedoppen (non-impact), 1/4". Een soepel werkend draaimechanisme maakt veilig opbergen en makkelijk verwijderen van de doppen mogelijk. Voorzien van

Take it easy tool finder met kleurcodering op maat – voor het eenvoudig en snel vinden van het benodigde gereedschap.

De magneetstrip maakt tijdelijke bevestiging aan metalen oppervlakken mogelijk en beschikt dankzij de "twist-to-unlock" functie over een veilige dopvergrendeling en -ontgrendeling.

- 9-delige doppen-set aan dop-magneetstrip, 1/4"
- Magneetstrip voor veilig opbergen van doppen en makkelijk uitnemen daarvan (Twist-to-unlock) voor tijdelijke bevestiging aan een muur, rek of gereedschapskar
- Een soepel draaimechanisme zorgt voor een veilige grip en maakt eenvoudig verwijderen van het gereedschap mogelijk
- Met Take it easy tool finder: kleurcodering op maat

#### Dop-magneetstrip A Imperial1 Zyklop doppen, 1/4"-aandrijving, in inch

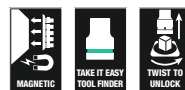

Code	EAN		
05005420001	4013288 223227		1
		● <b>8790 HMA</b> 1x 3/16"x23,0; 1x 7/32"x23,0; 1x 1/4"x23,0; 1x 9/32"x23,0; 1x 5/16"x23,0; 1x 11/32"x23,0; 1x 3/8"x23,0; 1x 7/16"x23,0; 1x 1/2"x23,0	
		<b>9600</b> 1x 30,0x270,0	



## 8790 HMA Deep Hand- en Machinedop met 1/4"-aandrijving

Lange 1/4" hand- en machinedoppen (ISO 2725-deel 3) met kogelvanggroef; voor buitenzeskant-schroeven en moeren. Voor zowel handmatig als machinaal gebruik (non-impact) ook bij dieper gelegen schroeven en overstekende draadeinden. Voorzien van "Take it easy" Toolfinder met kleurcodering op maat – voor het eenvoudig en snel vinden van het benodigde gereedschap. Onder alle omstandigheden grip op het gereedschap, ook met vette handen.

Dankzij het zeskantprofiel kunnen hoge krachten worden overgedragen en worden de randen van de schroefmoer resp. schroefkop minder belast als bij een twaalfkantprofiel. Fijnvertande ratels maken verder door hun geringe terughaalhoek het gebruik van een twaalfkantprofiel overbodig, zelfs in krappe werkomstandigheden.

- Lange doppen om ook dieper gelegen schroeven en overstekende draadeinden te kunnen bereiken
- Het zeskantprofiel maakt nauwkeurig verschroeven bij een hoge krachtoverdracht mogelijk en beschadigt daarbij het profiel niet
- Met "Take it easy" tool finder: Kleurcodering op grootte
- Kraag aan de achterzijde voor optimale grip bij handmatig gebruik
- Voor handmatig en machinaal gebruik (non-impact), met kogelvanggroef
- Gemaakt van matverchromd chroom-vanadium

### 8790 HMA Deep Hand- en Machinedop met 1/4"-aandrijving



Code	EAN		mm	mm	mm	mm	
05004500001	210258		4,0	50,0	6,7	11,8	1
05004501001	210128		5,0	50,0	8,0	11,8	1
05004502001	210241		5,5	50,0	8,6	11,8	1
05004503001	210265		6,0	50,0	9,2	11,8	1
05004504001	210272		7,0	50,0	10,8	11,8	1
05004505001	210289		8,0	50,0	11,8	11,0	1
05004506001	210296		9,0	50,0	12,8	12,0	1
05004507001	210302		10,0	50,0	14,7	12,8	1
05004508001	210319		11,0	50,0	15,8	14,0	1
05004509001	210326		12,0	50,0	16,8	15,0	1
05004510001	210333		13,0	50,0	17,8	16,0	1
05004511001	210340		14,0	50,0	19,8	17,0	1
05004512001	210357		15,0	50,0	20,8	18,0	1

## Belt A Deep 1 Doppen set, met 1/4"-aandrijving

Robuuste stoffen riem (belt) in karakteristiek Wera design met 9 lange 1/4" hand- en machinedoppen (non-impact) en dit alles uiterst compact. Een soepel werkend draaimechanisme maakt veilig opbergen en makkelijk verwijderen van de doppen mogelijk. Inclusief karabijnhaak voor bevestiging aan broekriemlus of tassen. Met achterzijde van vliesstof en klittenbandsegment voor eenvoudige bevestiging aan bijvoorbeeld wanden, rekken, gereedschapswagens en het gereedschapstransportsysteem Wera 2go. Lange 1/4" hand- en machinedoppen (ISO 2725-deel 3) van Wera kan zowel handmatig als machinaal worden gewerkt (non-impact) ook bij dieper gelegen schroeven en overstekende draadeinden.

Voorzien van "Take it easy" Toolfinder met kleurcodering op maat – voor het eenvoudig en snel vinden van het benodigde gereedschap. Onder alle omstandigheden grip op het gereedschap, ook met vette handen. Met zeskantprofiel en kogelvanggroef.

Dankzij het zeskantprofiel kunnen hoge krachten worden overgedragen en worden de randen van de schroefmoer resp. schroefkop minder belast als bij een twaalfkantprofiel.

Fijnvertande ratels maken verder door hun geringe terughaalhoek het gebruik van een twaalfkantprofiel overbodig, zelfs in krappe werkomstandigheden. Voor buitenzeskant-schroeven en moeren.

- 9-delige doppen set op robuuste stoffen riem, 1/4"
- Een soepel draaimechanisme zorgt voor een veilige grip en maakt eenvoudig verwijderen van het gereedschap mogelijk
- Lange 1/4" doppen om ook dieper gelegen schroeven en overstekende draadeinden te kunnen bereiken
- Het zeskantprofiel maakt nauwkeurig en profielbesparend verschroeven bij een hoge krachtoverdracht mogelijk
- Met "Take it easy" tool finder: Kleurcodering op grootte

### Belt A Deep 1 Doppen set, met 1/4"-aandrijving



Code	EAN		
05004525001	210371		<p><b>8790 HMA Deep</b> 1x 5,0x50,0; 1x 5,5x50,0; 1x 6,0x50,0; 1x 7,0x50,0; 1x 8,0x50,0; 1x 10,0x50,0; 1x 11,0x50,0; 1x 12,0x50,0; 1x 13,0x50,0</p> <p><b>Belt A 0/9</b> 1x 39,0x238,0</p> <p><b>K30</b> 1x 30,0x200,0</p>

## Dop-magneetstrip, A Deep 1 doppen-set, 1/4"-aandrijving

Dop-magneetstrip met 9 lange hand- en machinedoppen (non-impact), 1/4". Een soepel werkend draaimechanisme maakt veilig opbergen en makkelijk verwijderen van de doppen mogelijk. Lange 1/4" hand- en machinedoppen (ISO 2725-deel 3) van Wera waarmee zowel handmatig als machinaal kan worden gewerkt (non-impact) ook bij dieper gelegen schroeven en overstekende draadeinden.

Voorzien van Take it easy tool finder met kleurcodering op maat – voor het eenvoudig en snel vinden van het benodigde gereedschap. Onder alle omstandigheden grip op het gereedschap, ook met vette handen. Met zeskantprofiel en kogelvanggroef.

Dankzij het zeskantprofiel kunnen hoge krachten worden overgedragen en worden de randen van de schroefmoer resp. schroefkop minder belast als bij een twaalfkantprofiel.

Fijnvertande ratels maken verder door hun geringe terughaalhoek het gebruik van een twaalfkantprofiel overbodig, zelfs in krappe werkomstandigheden.

Voor buitenzeskant-schroeven en moeren. De magneetstrip maakt tijdelijke bevestiging aan metalen oppervlakken mogelijk en beschikt dankzij de "twist-to-unlock" functie over een veilige dopvergrendeling en -ontgrendeling.

- 9-delige doppen-set aan dop-magneetstrip, 1/4"
- Magneetstrip voor veilig opbergen van doppen en makkelijk uitnemen daarvan (Twist-to-unlock) voor tijdelijke bevestiging aan een muur, rek of gereedschapskar
- Een soepel draaimechanisme zorgt voor een veilige grip en maakt eenvoudig verwijderen van het gereedschap mogelijk
- Lange 1/4" doppen om ook dieper gelegen schroeven en overstekende draadeinden te kunnen bereiken
- Het zeskantprofiel maakt nauwkeurig en profielbesparend verschroeven bij een hoge krachtoverdracht mogelijk

## Dop-magneetstrip, A Deep 1 doppen-set, 1/4"-aandrijving



Code	EAN		
05005410001	223210		1
		<b>8790 HMA Deep</b> 1x 5,0x50,0; 1x 5,5x50,0; 1x 6,0x50,0; 1x 7,0x50,0; 1x 8,0x50,0; 1x 10,0x50,0; 1x 11,0x50,0; 1x 12,0x50,0; 1x 13,0x50,0	
		<b>9600</b> 1x 30,0x270,0	

## 8767 A TORX® Zyklop Bitdop met 1/4"-aandrijving, met vasthoudfunctie



	EAN							
Code	4013288			mm	mm	mm	mm	
05003390001	219602		TX 10	28,0	12,0	12,5	11,0	1
05003391001	219619		TX 20	28,0	12,0	12,5	11,0	1
05003392001	219626		TX 25	28,0	12,0	12,5	11,0	1
05003393001	219633		TX 30	28,0	12,0	12,5	11,0	1

## 8767 A HF TORX® Zyklop Bitdop met 1/4"-aandrijving, met vasthoudfunctie

- Bit-dop (non-impact) voor handmatig of machinaal gebruik
- Met de vasthoudfunctie worden schroeven veilig op het gereedschap gehouden
- Met "Take it easy" tool finder: Kleurcodering op grootte
- Kraag aan de achterzijde voor optimale grip bij handmatig gebruik
- Chroom-vanadium, mat verchroomd

## 8767 A HF TORX® Zyklop Bitdop met 1/4"-aandrijving, met vasthoudfunctie



	EAN							
Code	4013288			mm	mm	mm	mm	
05003360001	186829		TX 8	28,0	12,0	12,5	11,0	1
05003361001	186843		TX 9	28,0	12,0	12,5	11,0	1
05003362001	186836		TX 10	28,0	12,0	12,5	11,0	1
05003363001	186850		TX 15	28,0	12,0	12,5	11,0	1
05003364001	186867		TX 20	28,0	12,0	12,5	11,0	1
05003365001	186874		TX 25	28,0	12,0	12,5	11,0	1
05003366001	186881		TX 25	100,0	12,0	12,5	83,0	1
05003367001	186898		TX 27	28,0	12,0	12,5	11,0	1
05003368001	186904		TX 27	100,0	12,0	12,5	83,0	1
05003369001	186911		TX 30	28,0	12,0	12,5	11,0	1
05003370001	186928		TX 30	100,0	12,0	12,5	83,0	1
05003371001	186935		TX 40	28,0	12,0	12,5	11,0	1
05003372001	186942		TX 40	100,0	12,0	12,5	83,0	1

### Belt A 3 TORX® HF Zyklop Bitdoppen set TORX®, met vasthoudfunctie, 1/4"-aandrijving

Robuuste stoffen riem (belt) in kenmerkend Wera design voor 9 bit-doppen op beperkte ruimte. Een soepel draaimechanisme zorgt voor een veilige grip en maakt eenvoudig verwijderen van de doppen mogelijk.

Voorzien van "Take it easy" tool finder met kleurcodering op maat – voor het eenvoudig en snel vinden van het benodigde gereedschap. Inclusief karabijnhaak voor bevestiging aan riemlussen of tassen. Uiterst korte, stabiele bitdoppen met de voordelen van de Wera bit-technologie. Bitdoppen met vasthoudfunctie voor uiterst comfortabel schroeven en minder risico om de schroef te verliezen bij het plaatsen daarvan op het werkstuk. Voorzien van vliesrug en klittenband voor eenvoudige bevestiging, bijvoorbeeld tegen een rek of aan een werkplaatswagen, maar ook aan het Wera 2go gereedschapstransportsysteem.

- 9-delige Bitdoppen set op robuuste stoffen riem, 1/4"
- Bitdoppen met de voordelen van de Wera bit-technologie
- Bitdoppen met vasthoudfunctie voor binnenzeskant schroeven
- Een soepel draaimechanisme zorgt voor een veilige grip en maakt eenvoudig verwijderen van het gereedschap mogelijk
- Geschikt voor bevestiging aan de muur, tegen een rek, aan een werkplaatswagen of aan het Wera 2go gereedschapstransportsysteem
- Met "Take it easy" tool finder: Kleurcodering op grootte

### Belt A 3 TORX® HF Zyklop Bitdoppen set TORX®, met vasthoudfunctie, 1/4"-aandrijving

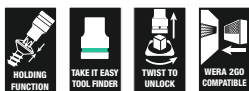

Code	EAN		
05003882001	190772		1
		<b>8767 A HF</b> 1x TX 8x28,0; 1x TX 9x28,0; 1x TX 10x28,0; 1x TX 15x28,0; 1x 3,7x3,7xTX 20x28,0; 1x 4,1x4,1xTX 25x28,0; 1x 4,8x4,8xTX 27x28,0; 1x 5,4x5,4xTX 30x28,0; 1x 6,5x6,5xTX 40x28,0	
		<b>Belt A 0/9</b> 1x 39,0x238,0	
		<b>K30</b> 1x 30,0x200,0	

### 8767 A TORX® HF 1 Zyklop Bitdoppen set TORX®, met vasthoudfunctie 1/4"-aandrijving

- Compact stoffen etui met hoge robuustheid Laag gewicht, gering volume
- Bitdoppen (non-impact) voor handmatig of machinaal gebruik
- Met de vasthoudfunctie worden schroeven veilig op het gereedschap gehouden
- Met "Take it easy" tool finder: Kleurcodering op grootte
- Kraag aan de achterzijde van de dop voor optimale grip bij handmatig gebruik
- Lange uitvoering

### 8767 A TORX® HF 1 Zyklop Bitdoppen set TORX®, met vasthoudfunctie 1/4"-aandrijving

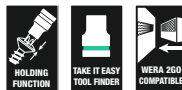

Code	EAN		
05003375001	191014		1
		<b>8767 A HF</b> 1x TX 25x100,0; 1x TX 27x100,0; 1x TX 30x100,0; 1x TX 40x100,0	
		<b>K70</b> 1x 50,0x70,0	

### 8740 A HF Binnenzeskant Zyklop Bitdop met 1/4"-aandrijving met vasthoudfunctie

- Bit-dop (non-impact) voor handmatig of machinaal gebruik
- Met de vasthoudfunctie worden schroeven veilig op het gereedschap gehouden
- Hex-Plus zorgt ervoor dat binnenzeskant-schroeven langer meegaan

### 8740 A HF Binnenzeskant Zyklop Bitdop met 1/4"-aandrijving met vasthoudfunctie



Code	EAN		mm	mm	mm	mm	
05003332001	187123		3,0	28,0	12,0	12,5	1
05003333001	187178		4,0	28,0	12,0	12,5	1
05003334001	187185		4,0	100,0	12,0	12,5	1
05003335001	187192		5,0	28,0	12,0	12,5	1
05003336001	187208		5,0	100,0	12,0	12,5	1
05003337001	187215		6,0	28,0	12,0	12,5	1
05003338001	187222		6,0	100,0	12,0	12,5	1
05003341001	189547		7,0	28,0	12,0	12,5	1
05003342001	189554		7,0	100,0	12,0	12,5	1
05003339001	187239		8,0	28,0	12,0	12,5	1
05003340001	187246		8,0	100,0	12,0	12,5	1
05003383001	189868			1/8"	28,0	12,5	1
05003384001	189875			9/64"	28,0	12,5	1
05003385001	189882			5/32"	28,0	12,5	1
05003386001	189899			3/16"	28,0	12,5	1
05003387001	189905			7/32"	28,0	12,5	1
05003388001	189912			1/4"	28,0	12,5	1
05003389001	189844			5/16"	28,0	12,5	1

### 8740 A Binnenzeskant Zyklop Bitdop met 1/4"-aandrijving

- Bit-dop (non-impact) voor handmatig of machinaal gebruik
- Hex-Plus zorgt ervoor dat binnenzeskant-schroeven langer meegaan

### 8740 A Binnenzeskant Zyklop Bitdop met 1/4"-aandrijving



Code	EAN		mm	mm	mm	mm		
05003330001	187154		2,0	28,0	12,0	12,5	1	
05003331001	187161		2,5	28,0	12,0	12,5	1	
05003380001	189820			5/64"	28,0	12,0	12,5	1
05003381001	189837			3/32"	28,0	12,0	12,5	1
05003382001	189851			7/64"	28,0	12,0	12,5	1

### Belt A 2 Zyklop binnenzeskant Bitdoppen set, met vasthoudfunctie, met 1/4"-aandrijving

Robuuste stoffen riem (belt) in kenmerkend Wera design voor 8 bitdoppen op beperkte ruimte. Een soepel draaimechanisme zorgt voor een veilige grip en maakt eenvoudig verwijderen van de doppen mogelijk.

Voorzien van "Take it easy" tool finder met kleurcodering op maat – voor het eenvoudig en snel vinden van het benodigde gereedschap. Inclusief karabijnhaak voor bevestiging aan riemlussen of tassen. Uiterst korte, stabiele bit-doppen met de voordelen van de Wera bit-technologie. Bit-doppen met vasthoudfunctie voor uiterst comfortabel schroeven en minder risico om de schroef te verliezen bij het plaatsen daarvan op het werkstuk. Voorzien van vliesrug en klittenband voor eenvoudige bevestiging, bijvoorbeeld tegen een rek of aan een werkplaatswagen, maar ook aan het Wera 2go gereedschapstransportsysteem.

- 8-delige bitdoppen set op robuuste stoffen riem, 1/4"
- Bitdoppen met de voordelen van de Wera bit-technologie
- Bit-doppen met vasthoudfunctie voor binnenzeskant-schroeven
- Met "Take it easy" tool finder: Kleurcodering op grootte
- Een soepel draaimechanisme zorgt voor een veilige grip en maakt eenvoudig verwijderen van het gereedschap mogelijk
- Geschikt voor bevestiging aan de muur, tegen een rek, aan een werkplaatswagen of aan het Wera 2go gereedschapstransportsysteem

### Belt A 2 Zyklop binnenzeskant Bitdoppen set, met vasthoudfunctie, met 1/4"-aandrijving



Code	EAN		
05003881001	190765		1
		8740 A 1x 2,0x28,0; 1x 2,5x28,0	
		8740 A HF 1x 3,0x28,0; 1x 4,0x28,0; 1x 5,0x28,0; 1x 6,0x28,0; 1x 7,0x28,0; 1x 8,0x28,0	
		Belt A 0/8 1x 39,0x220,0	
		K30 1x 30,0x200,0	

### 8740 A HF 1 Zyklop Bitdoppen set binnenzeskant, met vasthoudfunctie, 1/4"-aandrijving

- Compact stoffen etui met hoge robuustheid Laag gewicht, gering volume
- Bitdoppen (non-impact) voor handmatig of machinaal gebruik
- Met de vasthoudfunctie worden schroeven veilig op het gereedschap gehouden
- Met "Take it easy" tool finder: Kleurcodering op grootte
- Kraag aan de achterzijde van de dop voor optimale grip bij handmatig gebruik
- Lange uitvoering

### 8740 A HF 1 Zyklop Bitdoppen set binnenzeskant, met vasthoudfunctie, 1/4"-aandrijving



Code	EAN			
05003345001	191007			1
		○	8740 A HF 1x 4,0x100,0; 1x 5,0x100,0; 1x 6,0x100,0; 1x 7,0x100,0; 1x 8,0x100,0	
			K70 1x 50,0x70,0	

### 8751 A Zyklop Phillips Bitdop met 1/4"-aandrijving

- Uiterst korte uitvoering

### 8751 A Zyklop Phillips Bitdop met 1/4"-aandrijving



Code	EAN						
05003350001	187253	PH 1	28,0	12,0	11,0	12,5	1
05003351001	187260	PH 2	28,0	12,0	11,0	12,5	1
05003352001	187277	PH 3	28,0	12,0	11,0	12,5	1

### 8755 A Zyklop Pozidriv Bitdop met 1/4"-aandrijving

- Uiterst korte uitvoering

### 8755 A Zyklop Pozidriv Bitdop met 1/4"-aandrijving



Code	EAN						
05003353001	187284	PZ 1	28,0	12,0	11,0	12,5	1
05003354001	187291	PZ 2	28,0	12,0	11,0	12,5	1
05003355001	187307	PZ 3	28,0	12,0	11,0	12,5	1

### 8700 A FL Zyklop Sleufschroeven Bitdop met 1/4"-aandrijving

- Uiterst korte uitvoering

### 8700 A FL Zyklop Sleufschroeven Bitdop met 1/4"-aandrijving

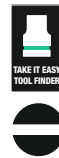

Code	EAN						
05003320001	187314	0,8	5,5	28,0	12,0	11,0	11,0
05003321001	187321	1,0	5,5	28,0	12,0	11,0	11,0
05003322001	187338	1,2	6,5	28,0	12,0	11,0	11,0

### 8796 LA Zyklop-verlengstuk "Flexible-Lock" met vrijloophuls, lang, 1/4"

- Voor 1/4" vierkant-steeksleutelinzetstukken met kogelvergrendeling
- Flexible Lock systeem voor optionele regeling of snel verwisselen van de opsteekgereedschappen
- Met vrijloophuls voor razendsnel aanhalen en losdraaien van schroeven en moeren

### 8796 LA Zyklop-verlengstuk "Flexible-Lock" met vrijloophuls, lang, 1/4"

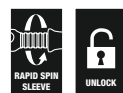

Code	EAN						
05003531001	121059	1/4"	150,0				1

### 8796 SA Zyklop-verlengstuk "Flexible-Lock" met vrijloophuls, kort voor 1/4"

- Voor 1/4" vierkant-steeksleutelinzetstukken met kogelvergrendeling
- Flexible Lock systeem voor optionele regeling of snel verwisselen van de opsteekgereedschappen
- Met vrijloophuls voor razendsnel aanhalen en losdraaien van schroeven en moeren

### 8796 SA Zyklop-verlengstuk "Flexible-Lock" met vrijloophuls, kort voor 1/4"



Code	EAN	Ø	L						
05003530001	121042	1/4"	75,0						1

### 8794 LA Zyklop-verlengstuk met vrijloophuls, lang, 1/4"

Wera Zyklop-verlengstuk met sneldraaihuls met goede grip voor razendsnel vast- en losdraaien van schroeven en moeren. Gemaakt van matverchromd chroom-vanadium.

### 8794 LA Zyklop-verlengstuk met vrijloophuls, lang, 1/4"



Code	EAN	Ø	L						
05003526001	121073	1/4"	150,0						1

### 8794 SA Zyklop-verlengstuk met vrijloophuls, kort, 1/4"

Wera Zyklop-verlengstuk met sneldraaihuls met goede grip voor razendsnel vast- en losdraaien van schroeven en moeren. Gemaakt van matverchromd chroom-vanadium.

### 8794 SA Zyklop-verlengstuk met vrijloophuls, kort, 1/4"



Code	EAN	Ø	L						
05003525001	121066	1/4"	75,0						1

### 8789 A Zyklop Glijstang, 1/4"

Wera Zyklop T-greep voor overbrenging van hogere draaimomenten. Voor 1/4" vierkant-steeksleutelinzetstukken met kogelblokkering. Met verschuifbare aandrijving, voor extra flexibiliteit. Gemaakt van hoogwaardig matverchromd chroom-vanadium.

### 8789 A Zyklop Glijstang, 1/4"



Code	EAN	Ø	L						
05003524001	121493	1/4"	110,0						3

### 8795 A Zyklop-cardangewricht, 1/4"

Wera Zyklop-haakse aandrijving voor 1/4" vierkant-steeksleutelinzetstukken met kogelblokkering.

### 8795 A Zyklop-cardangewricht, 1/4"



Code	EAN	Ø	L						
05003528001	121509	1/4"	35,5						1

### 8784 A1 Zyklop Adapter, 1/4"

- 1/4" Zyklop-verbindingselement met snelwisselfunctie om bits snel te kunnen wisselen

#### 8784 A1 Zyklop Adapter, 1/4"



Code	EAN								
05003529001	121035	1/4"	1/4"	37,0					1

### 8794 A Zyklop Wobble-verlengstuk, 1/4"

"Wobble"-verlengstuk voor de Wera Zyklop. Met een uitzwenk-hoek van 15° in alle richtingen. Zo kunt u ook in verborgen en nauwe inbouwsituaties snel en nauwkeurig werken.

#### 8794 A Zyklop Wobble-verlengstuk, 1/4"



Code	EAN								
05003527001	121080	1/4"	56,0						1

### Belt A (stoffen riem) , 9-delig, zonder gereedschap



Code	EAN								
05003891001	192424								1
								Belt A 0/9 1x 39,0x238,0	
								K30 1x 30,0x200,0	

### Belt A (stoffen riem), 8-delig, zonder gereedschap



Code	EAN								
05003890001	192417							1	
								Belt A 0/8 1x 39,0x220,0	
								K30 1x 30,0x200,0	

### 9600 Dop-magneetstrip, 1/4", leeg

1 dop-magneetstrip, leeg. Voor max. 10 doppen en/of bit-doppen met 1/4"-aandrijving.

De magneetstrip maakt tijdelijke bevestiging aan metalen oppervlakken mogelijk en beschikt dankzij de "twist-to-unlock" functie over een veilige dopvergrendeling en -ontgrendeling.

- Magneetstrip voor veilig opbergen van doppen en makkelijk uitnemen daarvan (Twist-to-unlock) voor tijdelijke bevestiging aan een muur, rek of gereedschapskar
- Een soepel draaimechanisme zorgt voor een veilige grip en maakt eenvoudig verwijderen van het gereedschap mogelijk
- Leeg, voor max. 10 doppen, 1/4"

### 9600 Dop-magneetstrip, 1/4", leeg

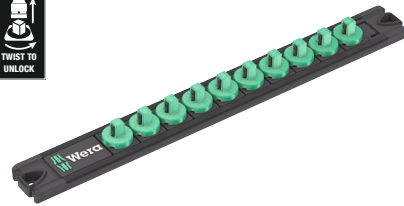
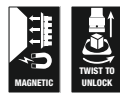

Code	EAN							
05136420001	223326	30,0	270,0					1

## Zyklop Speed - ongelooflijk snel en ongelooflijk flexibel

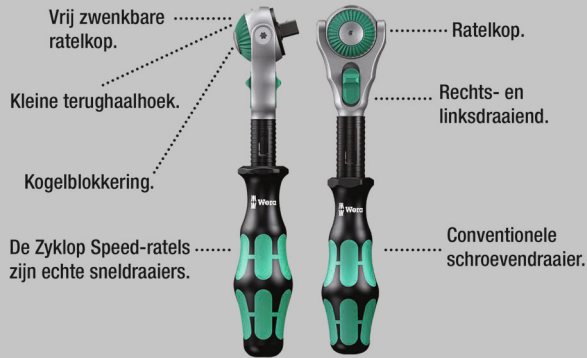

Ongelooflijk compacte indeling voor veel gereedschap op weinig ruimte. Een volledig nieuwe ratelervaring dankzij innovatief stof- en uiterst robuust en duurzaam. Rechttop te plaatsen voor overzichtelijke opslag in gereedschapsrek.

Extra oppervlakbescherming door stof aan buitenzijde. Laag gewicht en gering volume en daardoor makkelijk mee te nemen.

Met "Take it easy" tool finder Kleurcodering op grootte.

- Vrij zwenkbare ratelkop met 5 vaste standen
- Fijne vertanding met 72 tanden
- Kleine terughaalhoek van slechts 5°
- Sneldraaihuls voor hoge werksnelheid
- Met "Take it easy" tool finder: Kleurcodering op grootte
- Compact stoffen etui met hoge robuustheid, laag gewicht en gering volume

## 8100 SB All-in Zyklop Speed-ratelset, 3/8"-aandrijving

- Ratel eenvoudig te verwijderen dankzij twist to unlock-systeem

### 8100 SB All-in Zyklop Speed-ratelset, 3/8"-aandrijving



Code	EAN		
	4013288		
05003536001	225573		1
		<b>8000 B</b> 1x 3/8"x199,0	
		<b>8794 B</b> 1x 3/8"x76,0	
		<b>8796 LB</b> 1x 3/8"x200,0	
		<b>8790 HMB HF</b> 1x 6,0x29,0; 1x 7,0x29,0; 1x 8,0x29,0; 1x 9,0x29,0; 1x 10,0x29,0; 1x 11,0x29,0; 1x 12,0x29,0; 1x 13,0x29,0; 1x 14,0x29,0; 1x 15,0x29,0; 1x 16,0x29,0; 1x 17,0x29,0; 1x 18,0x29,0; 1x 19,0x29,0	
		<b>8767 B HF</b> 1x TX 10x35,0; 1x TX 15x35,0; 1x TX 20x35,0; 1x TX 25x35,0; 1x TX 27x35,0; 1x TX 30x35,0; 1x TX 40x35,0; 1x TX 45x38,5; 1x TX 50x38,5	
		<b>8740 B HF</b> 1x 3,0x35,0; 1x 4,0x35,0; 1x 5,0x35,0; 1x 6,0x35,0; 1x 7,0x38,5; 1x 8,0x38,5; 1x 9,0x38,5; 1x 10,0x38,5	
		<b>Verwijderingstool</b> 1x 14,0x43,0	
		<b>Klittenbandset 240</b> 1x 50,0x240,0	



### 8100 SB 6 Zyklop Speed-ratelset, 3/8"-aandrijving, metrisch



### 8100 SB 9 Zyklop Speed-ratelset, 3/8"-aandrijving, inch



Code	EAN		
05004046001	4013288 173911		1
		<input type="checkbox"/> <b>8000 B</b> 1x 3/8"x199,0	
		<input checked="" type="checkbox"/> <b>8790 HMB</b> 1x 8,0x29,0; 1x 10,0x29,0; 1x 12,0x29,0; 1x 13,0x29,0; 1x 15,0x29,0; 1x 16,0x30,0; 1x 17,0x30,0; 1x 18,0x30,0; 1x 19,0x30,0	
		<input checked="" type="checkbox"/> <input type="checkbox"/> <b>8794 LB</b> 1x 3/8"x200,0	
		<input checked="" type="checkbox"/> <input type="checkbox"/> <b>8794 B</b> 1x 3/8"x76,0	
		<input checked="" type="checkbox"/> <input type="checkbox"/> <b>8784 B1</b> 1x 1/4"x3/8"x44,0	
		<input checked="" type="checkbox"/> <b>851/4 TZ PH</b> 1x PH 1x50; 1x PH 2x50; 1x PH 3x50	
		<input checked="" type="checkbox"/> <b>855/4 TZ PZ</b> 1x PZ 1x50; 1x PZ 2x50; 1x PZ 3x50	
		<input checked="" type="checkbox"/> <b>867/4 Z TORX®</b> 1x TX 20x50; 1x TX 25x50; 1x TX 27x50; 1x TX 30x50; 1x TX 40x50	
		<input type="checkbox"/> <b>840/4 Z Hex-Plus</b> 1x 4,0x50; 1x 5,0x50; 1x 6,0x50; 1x 8,0x50	
		<input type="checkbox"/> <b>800/4 Z</b> 1x 1,0x5,5x50	

Code	EAN		
05004049001	4013288 173980		1
		<input type="checkbox"/> <b>8000 B</b> 1x 3/8"x199,0	
		<input checked="" type="checkbox"/> <b>8790 HMB</b> 1x 1/4"x29,0; 1x 5/16"x29,0; 1x 3/8"x29,0; 1x 7/16"x29,0; 1x 1/2"x29,0; 1x 9/16"x29,0; 1x 5/8"x30,0; 1x 11/16"x30,0; 1x 3/4"x30,0	
		<input checked="" type="checkbox"/> <input type="checkbox"/> <b>8794 LB</b> 1x 3/8"x200,0	
		<input checked="" type="checkbox"/> <input type="checkbox"/> <b>8794 B</b> 1x 3/8"x76,0	
		<input checked="" type="checkbox"/> <input type="checkbox"/> <b>8784 B1</b> 1x 1/4"x3/8"x44,0	
		<input checked="" type="checkbox"/> <b>851/4 TZ PH</b> 1x PH 1x50; 1x PH 2x50; 1x PH 3x50	
		<input checked="" type="checkbox"/> <b>855/4 TZ PZ</b> 1x PZ 1x50; 1x PZ 2x50; 1x PZ 3x50	
		<input checked="" type="checkbox"/> <b>867/4 Z TORX®</b> 1x TX 20x50; 1x TX 25x50; 1x TX 27x50; 1x TX 30x50; 1x TX 40x50	
		<input type="checkbox"/> <b>840/4 Z Hex-Plus</b> 1x 3/16"x50; 1x 7/32"x50; 1x 1/4"x50; 1x 5/16"x50	
		<input type="checkbox"/> <b>800/4 Z</b> 1x 1,0x5,5x50	

## 8100 SB 2 Zyklop Speed-ratelset, 3/8"-aandrijving, metrisch

- 43-delige set in stevige metalen koffer

### 8100 SB 2 Zyklop Speed-ratelset, 3/8"-aandrijving, metrisch



Code	EAN		
05003594001	4013288 121141		1
		<ul style="list-style-type: none"> <li>○ 8000 B 1x 3/8"x199,0</li> <li>● 8790 HMB 1x 6,0x29,0; 1x 7,0x29,0; 1x 8,0x29,0; 1x 9,0x29,0; 1x 10,0x29,0; 1x 11,0x29,0; 1x 12,0x29,0; 1x 13,0x29,0; 1x 14,0x29,0; 1x 15,0x29,0; 1x 16,0x30,0; 1x 17,0x30,0; 1x 18,0x30,0; 1x 19,0x30,0; 1x 20,0x30,0; 1x 21,0x30,0; 1x 22,0x30,0; 1x 24,0x32,0</li> <li>○ 8789 B 1x 3/8"x165,0</li> <li>● 8794 B 1x 3/8"x76,0</li> <li>● 8795 B 1x 3/8"x50,0</li> <li>● 8784 B1 1x 1/4"x3/8"x44,0</li> <li>● 8796 SB 1x 3/8"x125,0</li> <li>● 8796 LB 1x 3/8"x200,0</li> <li>⊕ 851/1 Z PH 1x PH 2x25; 1x PH 3x25</li> <li>⊕ 855/1 Z PZ 1x PZ 2x25; 1x PZ 3x25</li> <li>⊕ 867/1 Z TORX® BO 1x TX 10x25; 1x TX 15x25; 1x TX 20x25; 1x TX 25x25; 1x TX 27x25; 1x TX 30x25; 1x TX 40x25</li> <li>○ 840/1 Z Hex-Plus 1x 3,0x25; 1x 4,0x25; 1x 5,0x25; 1x 6,0x25; 1x 8,0x25; 1x 10,0x25</li> <li>⊖ 800/1 Z 1x 1,0x5,5x25</li> </ul>	

## 8100 SB 4 Zyklop Speed-ratelset, 3/8"-aandrijving, inch

- 38-delige set in stevige metalen koffer

### 8100 SB 4 Zyklop Speed-ratelset, 3/8"-aandrijving, inch



Code	EAN		
05003596001	4013288 121165		1
		<ul style="list-style-type: none"> <li>○ 8000 B 1x 3/8"x199,0</li> <li>● 8790 HMB 1x 1/4"x29,0; 1x 5/16"x29,0; 1x 11/32"x29,0; 1x 3/8"x29,0; 1x 7/16"x29,0; 1x 1/2"x29,0; 1x 9/16"x29,0; 1x 5/8"x30,0; 1x 11/16"x30,0; 1x 3/4"x30,0; 1x 13/16"x30,0; 1x 7/8"x30,0</li> <li>○ 8789 B 1x 3/8"x165,0</li> <li>● 8794 B 1x 3/8"x76,0</li> <li>● 8795 B 1x 3/8"x50,0</li> <li>● 8784 B1 1x 1/4"x3/8"x44,0</li> <li>● 8796 SB 1x 3/8"x125,0</li> <li>● 8796 LB 1x 3/8"x200,0</li> <li>⊕ 851/1 Z PH 1x PH 2x25; 1x PH 3x25</li> <li>⊕ 855/1 Z PZ 1x PZ 2x25; 1x PZ 3x25</li> <li>⊕ 867/1 Z TORX® BO 1x TX 10x25; 1x TX 15x25; 1x TX 20x25; 1x TX 25x25; 1x TX 27x25; 1x TX 30x25; 1x TX 40x25</li> <li>⊖ 800/1 Z 1x 1,0x5,5x25</li> <li>○ 840/1 Z Hex-Plus 1x 5/64"x25; 1x 3/32"x25; 1x 1/8"x25; 1x 9/64"x25; 1x 5/32"x25; 1x 3/16"x25; 1x 7/32"x25</li> </ul>	

## Zyklop Speed - ongelooflijk snel en ongelooflijk flexibel

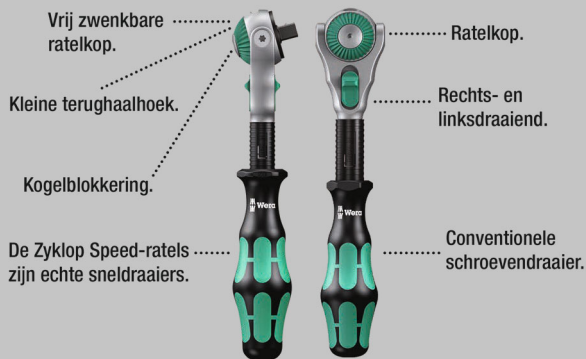

27-delige  $\frac{3}{8}$ " ratelset voor de meeste voorkomende werkzaamheden aan de fiets met een groot aantal accessoires: 1 Zyklop Speed-ratel met  $\frac{3}{8}$ "-aandrijving, 10 Zyklop doppen, 2 Zyklop bit-doppen met 30 mm lange en extra slank profielbereik voor betere toegankelijkheid op krappe werkplekken.

Met Take it easy tool finder: kleurcodering op formaat, 1 Zyklop verlengstuk (kort) met sneldraadbuis, 1 Wobble verlengstuk, 1 bit-adaptor, 1 verbindingstuk  $\frac{3}{8}$ " buitenvierkant naar  $\frac{1}{2}$ " buitenvierkant, 10 bits, extreem hard voor universeel gebruik.

Ongelooflijk compacte indeling voor veel gereedschap op weinig ruimte dankzij stoffen etui met hoge robuustheid en lange levensduur. Rechttop te plaatsen voor overzichtelijke opslag in gereedschapsrek.

Extra oppervlakbescherming door stof aan buitenzijde. Laag gewicht en gering volume en daardoor makkelijk mee te nemen.

- 27-delige  $\frac{3}{8}$ " ratelset incl. Zyklop Speed ratel met fijne vertanding en vrij zwenkbare ratelkop, activering met drukknop en omkeer van werkrichting
- Geringe terughaalhoek van  $5^\circ$  voor werkzaamheden op krappe ruimtes.
- Doppen en bits voor de meest voorkomende schroefprofielen bij stadsfietsen, mountainbikes en E-bikes
- Assortiment in robuust stoffen etui waarin gereedschap makkelijk kan worden meegenomen
- Met adapter van  $\frac{3}{8}$ " binnenvierkant naar  $\frac{1}{2}$ " buitenvierkant voor opname van voor fietsreparaties veelgebruikt speciaal gereedschap

## Bicycle Set 7



Code	EAN		
05004175001	4013288 220608		1
		8000 B 1x $\frac{3}{8}$ "x199,0	
		8790 HMB 1x 6,0x29,0; 1x 7,0x29,0; 1x 8,0x29,0; 1x 9,0x29,0; 1x 10,0x29,0; 1x 11,0x29,0; 1x 12,0x29,0; 1x 13,0x29,0; 1x 14,0x29,0	
		8790 HMB Deep 1x 15,0x64,0	
		8740 B 1x 8,0x100,0; 1x 10,0x100,0	
		8794 B 1x $\frac{3}{8}$ "x76,0	
		8784 B1 1x $\frac{1}{4}$ "x $\frac{3}{8}$ "x44,0	
		8794 SB 1x $\frac{3}{8}$ "x125,0	
		781 B 1x 781 B/C, $\frac{1}{2}$ "x36,0x $\frac{3}{8}$ "	
		840/4 Z Hex-Plus 1x 3,0x50; 1x 4,0x50; 1x 5,0x50; 1x 6,0x50	
		867/4 Z TORX® 1x TX 10x50; 1x TX 15x50; 1x TX 20x50; 1x TX 25x50; 1x TX 27x50; 1x TX 30x50	

### 8000 B Zyklop Speed ratel met $\frac{3}{8}$ "-aandrijving

- Combineert 5 rateltypes in een enkele ratel
- Rotatiemassaconstructie en sneldraaibus met goede grip voor zeer snel werken
- Met vrij zwenkbare ratelkop, activering met drukknop en omkeer van werkrichting
- Fijne vertanding, daardoor een kleine terughaalhoek van  $5^\circ$
- Ook als schroevendraaier te gebruiken

### 8000 B Zyklop Speed ratel met $\frac{3}{8}$ "-aandrijving



Code	EAN					
05003550001	4013288 121875	$\frac{3}{8}$ "	199,0			1

### 8000 B SB Zyklop Speed ratel met 3/8"-aandrijving



Code		EAN		3
05073261001	128041	4013288	8000 B 1x 3/8"x199,0	

### 8100 SB 12 Zyklop Comfort ratelset, omschakelpal, 3/8"-aandrijving, metrisch

16-delige Zyklop Comfort ratelset in lichte en robuuste stoffen box die lang meegaat. De 2-componenten kunststof ommanteling van de Zyklop Comfort ratel maakt het werken ook bij kou aangenaam en voorkomt tevens beschadiging van oppervlakken.

De Zyklop Impaktor doppen zorgen voor een bovengemiddelde gebruiksduur, ook in extreme situaties.

Dankzij de "Take it easy tool finder" (kleurcodering op maat) is de gewenste maat snel gevonden. Met het Zyklop verlengstuk kunnen ook lastig te bereiken schroeven en moeren worden bediend.

### 8100 SB 12 Zyklop Comfort ratelset, omschakelpal, 3/8"-aandrijving, metrisch



Code		EAN		1
05005530001	227980	4013288	8010 B 1x 3/8"x230,0	
			8790 B Impaktor 1x 8,0x30,0; 1x 10,0x30,0; 1x 11,0x30,0; 1x 12,0x30,0; 1x 13,0x30,0; 1x 14,0x30,0; 1x 15,0x30,0; 1x 16,0x30,0; 1x 17,0x30,0; 1x 18,0x30,0; 1x 19,0x30,0; 1x 21,0x32,0; 1x 22,0x32,0; 1x 24,0x32,0	
			8798 B 1x 3/8"x152,4	

### 8100 SB 13 Zyklop Comfort ratelset, omschakelpal, 3/8"-aandrijving, in inch

- 11-delige Zyklop Comfort ratelset; in inch-maten

#### 8100 SB 13 Zyklop Comfort ratelset, omschakelpal, 3/8"-aandrijving, in inch



Code	EAN				
05005531001	227973				1
		<input type="checkbox"/>	<b>8010 B</b>	1x 3/8"x230,0	
		<input checked="" type="checkbox"/>	<b>8790 B Impaktor</b>	1x 1/4"x30,0; 1x 5/16"x30,0; 1x 3/8"x30,0; 1x 7/16"x30,0; 1x 1/2"x30,0; 1x 9/16"x30,0; 1x 5/8"x30,0; 1x 11/16"x30,0; 1x 3/4"x30,0	
		<input checked="" type="checkbox"/>	<b>8798 B</b>	1x 3/8"x152,4	

### 8010 B Zyklop Comfort ratel, voorzien van omschakelpal en 3/8"-aandrijving

Zyklop Comfort ratel met omschakelpal in oogstrelend Wera design. Comfortabele 2-componenten kunststof ommanteling. Veilig op gevoelige oppervlakken. Slanke constructie maakt ook werken op zeer beperkte ruimte mogelijk.

Dankzij de fijne vertanding (80 tanden) is een geringe terughaalhoek (4,5°) mogelijk. Met omschakelpal voor gemakkelijk wisselen van draairichting. Met snelle dopvergrendelingsfunctie via drukknop.

#### 8010 B Zyklop Comfort ratel, voorzien van omschakelpal en 3/8"-aandrijving



Code	EAN						
05005540001	227195	3/8"	230,0				1

## Zyklop Metal. Met doorsteekvierkant.



Ongelooflijk compacte indeling voor veel gereedschap op weinig ruimte. Een volledig nieuwe ratelervaring dankzij innovatief stof-fen etui, uiterst robuust en duurzaam. Rechttop te plaatsen voor overzichtelijke opslag in gereedschapsrek.

Extra oppervlakbescherming door stof aan buitenzijde. Laag gewicht en gering volume en daardoor makkelijk mee te nemen. Met "Take it easy" tool finder Kleurcodering op grootte.

- Uiterst slanke ratel met lange hendel
- Terughaalhoek van slechts 4,7°
- Uiterst soepel omschakelbaar, vast doorsteekvierkant

## 8100 SB 7 Zyklop Metal-ratelset doorsteekvierkant, 3/8"-aandrijving, metrisch



Code	EAN		
05004047001	4013288 173867		1
		8003 B 1x 3/8"x222,0	
		8790 HMB 1x 8,0x29,0; 1x 10,0x29,0; 1x 12,0x29,0; 1x 13,0x29,0; 1x 15,0x29,0; 1x 16,0x30,0; 1x 17,0x30,0; 1x 18,0x30,0; 1x 19,0x30,0	
		8794 LB 1x 3/8"x200,0	
		8794 B 1x 3/8"x76,0	
		8784 B1 1x 1/4"x3/8"x44,0	
		851/1 Z PH 1x PH 1x25; 1x PH 2x25; 1x PH 3x25	
		855/1 Z PZ 1x PZ 1x25; 1x PZ 2x25	
		867/1 TORX® 1x TX 15x25; 1x TX 20x25; 1x TX 25x25; 1x TX 27x25; 1x TX 30x25; 1x TX 40x25	
		840/1 Z Hex-Plus 1x 3,0x25; 1x 4,0x25; 1x 5,0x25; 1x 6,0x25; 1x 8,0x25	

## 8100 SB 10 Zyklop Metal-ratelset doorsteekvierkant, 3/8"-aandrijving, inch



Code	EAN			
05004050001	4013288 173935			1
		<b>8003 B</b> 1x 3/8"x222,0		
		<b>8790 HMB</b> 1x 1/4"x29,0; 1x 5/16"x29,0; 1x 3/8"x29,0; 1x 7/16"x29,0; 1x 1/2"x29,0; 1x 9/16"x29,0; 1x 5/8"x30,0; 1x 11/16"x30,0; 1x 3/4"x30,0		
		<b>8794 LB</b> 1x 3/8"x200,0		
		<b>8794 B</b> 1x 3/8"x76,0		
		<b>8784 B1</b> 1x 1/4"x3/8"x44,0		
		<b>851/1 Z PH</b> 1x PH 1x25; 1x PH 2x25; 1x PH 3x25		
		<b>855/1 Z PZ</b> 1x PZ 1x25; 1x PZ 2x25		
		<b>867/1 TORX®</b> 1x TX 15x25; 1x TX 20x25; 1x TX 25x25; 1x TX 27x25; 1x TX 30x25; 1x TX 40x25		
		<b>840/1 Z Hex-Plus</b> 1x 5/32"x25; 1x 3/16"x25; 1x 7/32"x25; 1x 1/4"x25; 1x 5/16"x25		

## 8003 B Zyklop Metal-ratel met doorsteekvierkant met 3/8"-aandrijving

- Uiterst slank. Lange hefboom.
- Gesmeden massief metalen ratel van chroom-molybdeen.
- Dubbele palconstructie: biedt de 38 robuuste tanden het fijnmechanische effect van een 76 fijnvertanding, met een terughaalhoek van, 4,7°.
- Uiterst soepel omschakelbaar, vast doorsteekvierkant
- Voor 3/8" vierkant-steeksleutelinzetstukken met kogelvergrendeling

## 8003 B Zyklop Metal-ratel met doorsteekvierkant met 3/8"-aandrijving



Code	EAN							
05004033001	4013288 174031	3/8"	222,0	27	29			3

## Zyklop Metal. Met omschakelpal.



Ongelooflijk compacte indeling voor veel gereedschap op weinig ruimte. Een volledig nieuwe ratelervaring dankzij innovatief stof-fen etui, uiterst robuust en duurzaam. Rechttop te plaatsen voor overzichtelijke opslag in gereedschapsrek.

Extra oppervlakbescherming door stof aan buitenzijde. Laag gewicht en gering volume en daardoor makkelijk mee te nemen. Met "Take it easy" tool finder: Kleurcodering op grootte.

- Makkelijk wisselen van richting dankzij omschakelpal
- Uiterst slanke ratel met lange hendel
- Terughaalhoek van slechts 5°
- Compact stoffen etui met hoge robuustheid, laag gewicht en gering volume

## 8100 SB 8 Zyklop Metal-ratelset, omschakelpal, 3/8"-aandrijving, metrisch

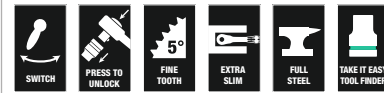

Code	EAN		
	4013288		
05004048001	173928		1
		<input type="checkbox"/> <b>8004 B</b> 1x 3/8"x222,0	
		<input checked="" type="checkbox"/> <b>8790 HMB</b> 1x 8,0x29,0; 1x 10,0x29,0; 1x 12,0x29,0; 1x 13,0x29,0; 1x 15,0x29,0; 1x 16,0x30,0; 1x 17,0x30,0; 1x 18,0x30,0; 1x 19,0x30,0	
		<input checked="" type="checkbox"/> <input type="checkbox"/> <b>8794 LB</b> 1x 3/8"x200,0	
		<input checked="" type="checkbox"/> <input type="checkbox"/> <b>8794 B</b> 1x 3/8"x76,0	
		<input checked="" type="checkbox"/> <input checked="" type="checkbox"/> <b>8784 B1</b> 1x 1/4"x3/8"x44,0	
		<input checked="" type="checkbox"/> <b>851/1 Z PH</b> 1x PH 1x25; 1x PH 2x25; 1x PH 3x25	
		<input checked="" type="checkbox"/> <b>855/1 Z PZ</b> 1x PZ 1x25; 1x PZ 2x25	
		<input checked="" type="checkbox"/> <b>867/1 TORX®</b> 1x TX 15x25; 1x TX 20x25; 1x TX 25x25; 1x TX 27x25; 1x TX 30x25; 1x TX 40x25	
		<input checked="" type="checkbox"/> <b>840/1 Z Hex-Plus</b> 1x 3,0x25; 1x 4,0x25; 1x 5,0x25; 1x 6,0x25; 1x 8,0x25	



### 8100 SB 11 Zyklop Metal-ratelset, omschakelpal, 3/8"-aandrijving, inch



Code	EAN			
05004051001	4013288 173959			1
		□	<b>8004 B</b> 1x 3/8"x222,0	
		●	<b>8790 HMB</b> 1x 1/4"x29,0; 1x 5/16"x29,0; 1x 3/8"x29,0; 1x 7/16"x29,0; 1x 1/2"x29,0; 1x 9/16"x29,0; 1x 5/8"x30,0; 1x 11/16"x30,0; 1x 3/4"x30,0	
		□	<b>8794 LB</b> 1x 3/8"x200,0	
		□	<b>8794 B</b> 1x 3/8"x76,0	
		●	<b>8784 B1</b> 1x 1/4"x3/8"x44,0	
		+	<b>851/1 Z PH</b> 1x PH 1x25; 1x PH 2x25; 1x PH 3x25	
		+	<b>855/1 Z PZ</b> 1x PZ 1x25; 1x PZ 2x25	
		✦	<b>867/1 TORX®</b> 1x TX 15x25; 1x TX 20x25; 1x TX 25x25; 1x TX 27x25; 1x TX 30x25; 1x TX 40x25	
		⊙	<b>840/1 Z Hex-Plus</b> 1x 5/32"x25; 1x 3/16"x25; 1x 7/32"x25; 1x 1/4"x25; 1x 5/16"x25	

### 8100 SB HF 1 Zyklop Metal-ratelset, omschakelpal, 3/8"-aandrijving, met vasthoudfunctie, metrisch

- Kleurcodering van de doppen op formaat

### 8100 SB HF 1 Zyklop Metal-ratelset, omschakelpal, 3/8"-aandrijving, met vasthoudfunctie, metrisch



Code	EAN			
05003785001	4013288 195081			1
		□	<b>8004 B</b> 1x 3/8"x222,0	
		●	<b>8790 HMB HF</b> 1x 8,0x29,0; 1x 10,0x29,0; 1x 12,0x29,0; 1x 13,0x29,0; 1x 15,0x29,0; 1x 16,0x29,0; 1x 17,0x29,0; 1x 18,0x29,0; 1x 19,0x29,0	
		□	<b>8794 LB</b> 1x 3/8"x200,0	
		□	<b>8794 B</b> 1x 3/8"x76,0	
			<b>ME1</b> 1x 14,0x43,0	

### De Zyklop Metal-ratels Switch, 3/8"

- Makkelijk wisselen van richting dankzij omschakelpal
- Uiterst slanke ratel met lange hendel
- Terughaalhoek van slechts 5°
- Veilige dopbevestiging

### 8004 B Zyklop Metal-ratel met omschakelpal met 3/8"-aandrijving



Code	EAN	□	⌀	U	⊙			
05004034001	4013288 174048	3/8"	mm	mm	mm			3
			222,0	26	29			

### 8790 B Impaktor-dop met 3/8"-aandrijving

- Voor gebruik in combinatie met elektrisch of perslucht-aangedreven slagmoerachines met 3/8" aandrijving
- Impaktor-technologie voor bovengemiddelde standtijden
- Het zeskantprofiel maakt nauwkeurig en profielbesparend verschroeven bij een hoge krachtoverdracht mogelijk
- Met Take it easy tool finder: kleurcodering op maat
- Met de dwarsboring en ringgroef voor bevestiging van machinaal aangedreven gereedschap met borgpen en borgring

### 8790 B Impaktor-dop met 3/8"-aandrijving



Code	EAN	mm	mm	mm	mm	mm	mm
0500550001	227218	8,0	30,0	14,1	19,0	1	
05005501001	227225	10,0	30,0	16,6	19,0	1	
05005502001	227232	11,0	30,0	17,8	19,0	1	
05005503001	227249	12,0	30,0	18,2	19,0	1	
05005504001	227256	13,0	30,0	20,0	22,0	1	
05005505001	227263	14,0	30,0	21,0	22,0	1	
05005506001	227270	15,0	30,0	22,0	22,0	1	
05005507001	227287	16,0	30,0	22,0	24,0	1	
05005508001	227294	17,0	30,0	23,0	25,0	1	
05005509001	227300	18,0	30,0	23,0	26,0	1	
05005510001	227317	19,0	30,0	25,0	27,8	1	
05005511001	227324	21,0	32,0	27,0	30,0	1	
05005512001	227331	22,0	32,0	28,0	32,0	1	
05005513001	227348	24,0	32,0	30,0	34,0	1	
05005514001	227362	1/4"	30,0	11,0	19,0	1	
05005515001	227379	5/16"	30,0	14,1	19,0	1	
05005516001	227386	3/8"	30,0	16,6	19,0	1	
05005517001	227393	7/16"	30,0	17,8	19,0	1	
05005518001	227416	1/2"	30,0	20,0	22,0	1	
05005519001	227423	9/16"	30,0	21,0	22,0	1	
05005520001	227430	5/8"	30,0	22,0	24,0	1	
05005521001	227447	11/16"	30,0	23,0	25,0	1	
05005522001	227454	3/4"	30,0	25,0	28,0	1	
05005523001	227461	13/16"	32,0	27,0	30,0	1	
05005524001	227478	7/8"	32,0	28,0	32,0	1	
05005525001	227485	15/16"	32,0	30,0	34,0	1	
05005526001	227492	1"	32,0	32,0	36,0	1	

### 8790 HMB Zyklop Hand- en Machinedop met 3/8"-aandrijving

- 3/8" Zyklop-dop voor dopsleutel
- Voor handmatig en machinaal gebruik (non-impact)
- Kraag aan de achterzijde voor optimale grip bij handmatig gebruik
- Met "Take it easy" tool finder: Kleurcodering op grootte

### 8790 HMB Zyklop Hand- en Machinedop met 3/8"-aandrijving



Code	EAN	mm	mm	mm	mm	mm
05003551001	120311	6,0	29,0	10,5	18,0	1
05003552001	120328	7,0	29,0	11,0	18,0	1
05003553001	120335	8,0	29,0	12,2	18,0	1
05003554001	120342	9,0	29,0	13,5	18,0	1
05003555001	120359	10,0	29,0	14,5	18,0	1
05003556001	120366	11,0	29,0	16,0	18,0	1
05003557001	120373	12,0	29,0	17,0	18,0	1
05003558001	120380	13,0	29,0	18,5	20,0	1
05003559001	120397	14,0	29,0	19,5	22,0	1
05003560001	120403	15,0	29,0	21,0	24,0	1
05003561001	120410	16,0	30,0	22,0	24,0	1
05003562001	120427	17,0	30,0	23,5	24,0	1
05003563001	120434	18,0	30,0	24,5	24,0	1
05003564001	120441	19,0	30,0	26,0	24,0	1
05003565001	120458	20,0	30,0	28,0	25,0	1
05003566001	120465	21,0	30,0	28,0	25,0	1
05003567001	120472	22,0	30,0	32,0	25,0	1
05003568001	120489	24,0	32,0	32,0	25,0	1
05003569001	120496	1/4"	29,0	11,0	18,0	1
05003570001	120502	5/16"	29,0	12,2	18,0	1
05003571001	120519	11/32"	29,0	13,5	18,0	1
05003572001	120526	3/8"	29,0	14,5	18,0	1
05003573001	120533	7/16"	29,0	16,0	18,0	1
05003574001	120649	1/2"	29,0	18,5	20,0	1
05003575001	120557	9/16"	29,0	19,5	22,0	1
05003576001	120564	5/8"	30,0	22,0	24,0	1
05003577001	120571	11/16"	30,0	23,0	24,0	1
05003578001	120588	3/4"	30,0	26,0	24,0	1
05003579001	120595	13/16"	30,0	28,0	25,0	1
05003580001	120601	7/8"	30,0	32,0	25,0	1

### 8790 HMB HF Zyklop Hand- en Machinedop, met 3/8"-aandrijving met vasthoudfunctie

- Dop (non-impact) voor handmatig of machinaal gebruik
- Met de vasthoudfunctie worden schroeven veilig op het gereedschap gehouden
- Met "Take it easy" tool finder: Kleurcodering op grootte
- Chroom-vanadium, mat verchroomd
- Met kogelvanggroef, kraag aan de achterzijde voor optimale grip

### 8790 HMB HF Zyklop Hand- en Machinedop, met 3/8"-aandrijving met vasthoudfunctie



Code	EAN	mm	mm	mm	mm	mm	mm	
05003740001	193919	6,0	29,0	12,7	17,5	6,5	1	
05003741001	193926	7,0	29,0	13,2	17,5	6,5	1	
05003742001	193933	8,0	29,0	14,2	17,5	6,5	1	
05003743001	193940	9,0	29,0	15,7	17,5	6,5	1	
05003744001	193957	10,0	29,0	17,0	17,5	8,0	1	
05003745001	193964	11,0	29,0	18,2	17,5	9,5	1	
05003746001	193971	12,0	29,0	19,0	17,5	9,5	1	
05003747001	193988	13,0	29,0	20,4	19,5	9,5	1	
05003748001	193995	14,0	29,0	21,5	21,5	12,5	1	
05003749001	194008	15,0	29,0	23,5	23,5	12,5	1	
05003750001	194015	16,0	29,0	24,2	23,5	12,5	1	
05003751001	194022	17,0	29,0	26,0	23,5	12,5	1	
05003752001	194039	18,0	29,0	26,5	23,5	12,5	1	
05003753001	194046	19,0	29,0	28,0	23,5	12,5	1	

### 9607 Dop-magneetstrip B Impaktor 1

Dop-magneetstrip met 10 Impaktor doppen voor gebruik in combinatie met elektrisch of perslucht-aangedreven slagschroefmachines met 3/8" aandrijving.

De Impaktor technologie zorgt voor een bovengemiddelde gebruiksduur, ook in extreme situaties. Dankzij het toegepaste zes-kantprofiel kan een grote kracht worden overgedragen en toch nauwkeurig worden gewerkt zonder het profiel te beschadigen.

Voorzien van "Take it easy tool finder" met kleurcodering op maat – voor het eenvoudig en snel vinden van het benodigde gereedschap. De magneetstrip maakt tijdelijke bevestiging aan metalen oppervlakken mogelijk en beschikt dankzij de "twist-to-unlock" functie over een veilige dopvergrendeling en -ontgrendeling.

- 10-delige doppen-set op dop-magneetstrip, 3/8"
- Magneetstrip voor veilig opbergen van doppen en makkelijk uitnemen daarvan (Twist-to-unlock) voor tijdelijke bevestiging aan een muur, rek of gereedschapskar
- Een soepel draaimechanisme zorgt voor een veilige grip en maakt eenvoudig verwijderen van het gereedschap mogelijk
- Voor gebruik in combinatie met elektrisch of perslucht-aangedreven slagmoermachines met 3/8" aandrijving
- Impaktor-technologie voor bovengemiddelde standtijden
- Het zeskantprofiel maakt nauwkeurig en profielbesparend verschroeven bij een hoge krachtoverdracht mogelijk
- Met de dwarsboring en ringgroef voor bevestiging van machinaal aangedreven gereedschap met borgpen en borgring
- Met Take it easy tool finder: kleurcodering op maat

### 9607 Dop-magneetstrip B Impaktor 1



Code	EAN		
05005451001	227546		1
		<b>8790 B Impaktor</b> 1x 10,0x30,0; 1x 13,0x30,0; 1x 15,0x30,0; 1x 16,0x30,0; 1x 17,0x30,0; 1x 18,0x30,0; 1x 19,0x30,0; 1x 21,0x32,0; 1x 22,0x32,0; 1x 24,0x32,0	
		<b>9603</b> 1x 30,0x340,0	

## 9608 Dop-magneetstrip B Impaktor inch 1

- Duims

### 9608 Dop-magneetstrip B Impaktor inch 1



Code	EAN		
05005452001	4013288 227553		1
		 <b>8790 B Impaktor</b> 1x 1/4"x30,0; 1x 5/16"x30,0; 1x 3/8"x30,0; 1x 7/16"x30,0; 1x 1/2"x30,0; 1x 9/16"x30,0; 1x 5/8"x30,0; 1x 11/16"x30,0; 1x 3/4"x30,0	
		<b>9601</b> 1x 30,0x340,0	

## Belt B 1 Zyklus Doppen set, met vasthoudfunctie, met 3/8"-aandrijving

Robuuste stoffen riem (belt) in kenmerkend Wera design voor 9 doppen plus verwijderaar op beperkte ruimte. Een soepel draaimechanisme zorgt voor een veilige grip en maakt eenvoudig verwijderen van de doppen mogelijk. Voorzien van "Take it easy"-toolfinder met kleurcodering op maat – voor het eenvoudig en snel vinden van het benodigde gereedschap. Inclusief karabijnhaak voor bevestiging aan riemlussen of tassen. Doppen met vasthoudfunctie voor uiterst comfortabel schroeven met minder risico om de schroef te verliezen bij het plaatsen daarvan op het werkstuk.

Voorzien van vliesrug en klittenband voor eenvoudige bevestiging, bijvoorbeeld tegen een rek of aan een werkplaatswagen, maar ook aan het Wera 2go gereedschapstransportsysteem.

- 10-delige doppen set op robuuste stoffen riem, 1/4"
- Doppen met vasthoudfunctie voor buitenzeskant schroeven/moeren
- Een soepel draaimechanisme zorgt voor een veilige grip en maakt eenvoudig verwijderen van het gereedschap mogelijk
- Met "Take it easy" tool finder: Kleurcodering op grootte
- Geschikt voor bevestiging aan de muur, tegen een rek, aan een werkplaatswagen of aan het Wera 2go gereedschapstransportsysteem

## Belt B 1 Zyklus Doppen set, met vasthoudfunctie, met 3/8"-aandrijving



Code	EAN		
05003970001	4013288 194947		1
		 <b>8790 HMB HF</b> 1x 8,0x29,0; 1x 10,0x29,0; 1x 12,0x29,0; 1x 13,0x29,0; 1x 15,0x29,0; 1x 16,0x29,0; 1x 17,0x29,0; 1x 18,0x29,0; 1x 19,0x29,0	
		<b>ME1</b> 1x 14,0x43,0	
		<b>Belt B 0/9</b> 1x 45,0x310,0	
		<b>K30</b> 1x 30,0x200,0	

### Belt B 4 Zyklop Doppen set, met 3/8"-aandrijving

- 9-delige doppen set op robuuste stoffen riem, 3/8"
- Voor handmatig en machinaal gebruik (non-impact)
- Een soepel draaimechanisme zorgt voor een veilige grip en maakt eenvoudig verwijderen van het gereedschap mogelijk
- Met "Take it easy" tool finder: Kleurcodering op grootte
- Geschikt voor bevestiging aan de muur, tegen een rek, aan een werkplaatswagen of aan het Wera 2go gereedschapstransportsysteem

### Belt B 4 Zyklop Doppen set, met 3/8"-aandrijving



Code	EAN		
05003973001	4013288 194978		1
		<b>8790 HMB</b> 1x 8,0x29,0; 1x 10,0x29,0; 1x 12,0x29,0; 1x 13,0x29,0; 1x 15,0x29,0; 1x 16,0x30,0; 1x 17,0x30,0; 1x 18,0x30,0; 1x 19,0x30,0	
		<b>Belt B 0/9</b> 1x 45,0x310,0	
		<b>K30</b> 1x 30,0x200,0	

### Dop-magneetstrip B 4 Zyklop doppen, 3/8"-aandrijving

Dop-magneetstrip met 9 hand- en machinedoppen (non-impact), 3/8". Een soepel werkend draaimechanisme maakt veilig opbergen en makkelijk verwijderen van de doppen mogelijk.

Voorzien van Take it easy tool finder met kleurcodering op maat – voor het eenvoudig en snel vinden van het benodigde gereedschap.

De magneetstrip maakt tijdelijke bevestiging aan metalen oppervlakken mogelijk en beschikt dankzij de "twist-to-unlock" functie over een veilige dopvergrendeling en -ontgrendeling.

- 9-delige doppen-set op dop-magneetstrip, 3/8"
- Magneetstrip voor veilig opbergen van doppen en makkelijk uitnemen daarvan (Twist-to-unlock) voor tijdelijke bevestiging aan een muur, rek of gereedschapskar
- Een soepel draaimechanisme zorgt voor een veilige grip en maakt eenvoudig verwijderen van het gereedschap mogelijk
- Met Take it easy tool finder: kleurcodering op maat

### Dop-magneetstrip B 4 Zyklop doppen, 3/8"-aandrijving



Code	EAN		
05005430001	4013288 223234		1
		<b>8790 HMB</b> 1x 8,0x29,0; 1x 10,0x29,0; 1x 12,0x29,0; 1x 13,0x29,0; 1x 15,0x29,0; 1x 16,0x30,0; 1x 17,0x30,0; 1x 18,0x30,0; 1x 19,0x30,0	
		<b>9601</b> 1x 30,0x340,0	

### Dop-magneetstrip B Imperial 1 Zyklop doppen, 3/8"-aandrijving, in inch

Dop-magneetstrip met 9 hand- en machinedoppen (non-impact), 3/8". Een soepel werkend draaimechanisme maakt veilig opbergen en makkelijk verwijderen van de doppen mogelijk.

Voorzien van Take it easy tool finder met kleurcodering op maat – voor het eenvoudig en snel vinden van het benodigde gereedschap.

De magneetstrip maakt tijdelijke bevestiging aan metalen oppervlakken mogelijk en beschikt dankzij de "twist-to-unlock" functie over een veilige dopvergrendeling en -ontgrendeling.

- 9-delige doppen-set op dop-magneetstrip, 3/8"
- Magneetstrip voor veilig opbergen van doppen en makkelijk uitnemen daarvan (Twist-to-unlock) voor tijdelijke bevestiging aan een muur, rek of gereedschapskar
- Een soepel draaimechanisme zorgt voor een veilige grip en maakt eenvoudig verwijderen van het gereedschap mogelijk
- Met Take it easy tool finder: kleurcodering op maat

### Dop-magneetstrip B Imperial 1 Zyklop doppen, 3/8"-aandrijving, in inch



Code	EAN		
05005450001	4013288 223258		1
		<b>8790 HMB</b> 1x 1/4"x29,0; 1x 9/16"x29,0; 1x 11/32"x29,0; 1x 3/8"x29,0; 1x 7/16"x29,0; 1x 1/2"x29,0; 1x 9/16"x29,0; 1x 5/8"x30,0; 1x 3/4"x30,0	
		<b>9601</b> 1x 30,0x340,0	

### 8790 HMB Deep Hand- en Machinedop met 3/8"-aandrijving

Lange 3/8" hand- en machinedoppen (ISO 2725-deel 3) met kogelvanggroef; voor buitenzeskant-schroeven en moeren. Voor zowel handmatig als machinaal gebruik (non-impact) ook bij dieper gelegen schroeven en overstekende draadeinden. Voorzien van "Take it easy" Toolfinder met kleurcodering op maat – voor het eenvoudig en snel vinden van het benodigde gereedschap. Onder alle omstandigheden grip op het gereedschap, ook met vette handen.

Dankzij het zeskantprofiel kunnen hoge krachten worden overgedragen en worden de randen van de schroefmoer resp. schroefkop minder belast als bij een twaalfkantprofiel. Fijnvertande ratels maken verder door hun geringe terughaalhoek het gebruik van een twaalfkantprofiel overbodig, zelfs in krappe werkomstandigheden.

- Lange doppen om ook dieper gelegen schroeven en overstekende draadeinden te kunnen bereiken
- Het zeskantprofiel maakt nauwkeurig verschroeven bij een hoge krachtoverdracht mogelijk en beschadigt daarbij het profiel niet
- Met "Take it easy" tool finder: Kleurcodering op grootte
- Kraag aan de achterzijde voor optimale grip bij handmatig gebruik
- Voor handmatig en machinaal gebruik (non-impact), met kogelvanggroef
- Gemaakt van matverchroomd chroom-vanadium

### 8790 HMB Deep Hand- en Machinedop met 3/8"-aandrijving



Code	EAN					
		mm	mm	mm	mm	
05004530001	210388	8,0	64,0	12,2	17,0	1
05004531001	210395	9,0	64,0	13,5	17,0	1
05004532001	210401	10,0	64,0	14,5	17,0	1
05004533001	210418	11,0	64,0	15,7	17,0	1
05004534001	210425	12,0	64,0	16,5	18,0	1
05004535001	210432	13,0	64,0	19,0	17,0	1
05004536001	210449	14,0	64,0	20,0	18,0	1
05004537001	210456	15,0	64,0	22,0	20,0	1
05004538001	210463	16,0	64,0	22,0	20,0	1
05004539001	210470	17,0	64,0	24,0	22,0	1
05004540001	210487	18,0	64,0	26,0	23,0	1
05004541001	210494	19,0	64,0	26,0	23,0	1
05004542001	210500	20,0	64,0	28,0	25,0	1
05004543001	210517	21,0	64,0	28,0	25,0	1
05004544001	210524	22,0	64,0	30,0	26,0	1

## Belt B Deep 1 Doppen set, met 3/8"-aandrijving

Robuuste stoffen riem (belt) in karakteristiek Wera design met 9 lange 3/8" hand- en machinedoppen (non-impact) en dit alles uiterst compact. Een soepel werkend draaimechanisme maakt veilig opbergen en makkelijk verwijderen van de doppen mogelijk. Inclusief karabijnhaak voor bevestiging aan broekriemlus of tassen. Met achterzijde van vliesstof en klittenbandsegment voor eenvoudige bevestiging aan bijvoorbeeld wanden, rekken, gereedschapswagens en het gereedschapstransportsysteem Wera 2go. Lange 3/8" hand- en machinedoppen (ISO 2725-deel 3) van Wera kan zowel handmatig als machinaal worden gewerkt (non-impact) ook bij dieper gelegen schroeven en overstekende draadeinden.

Voorzien van "Take it easy" Toolfinder met kleurcodering op maat – voor het eenvoudig en snel vinden van het benodigde gereedschap. Onder alle omstandigheden grip op het gereedschap, ook met vette handen.

Met zeskantprofiel en kogelvanggroef. Dankzij het zeskantprofiel kunnen hoge krachten worden overgedragen en worden de randen van de schroefmoer resp. schroefkop minder belast als bij een twaalfkantprofiel. Fijnvertande ratels maken verder door hun geringe terughaalhoek het gebruik van een twaalfkantprofiel overbodig, zelfs in krappe werkomstandigheden. Voor buitenzeskant-schroeven en moeren.

- 9-delige doppen set aan robuuste stoffen riem, 3/8"
- Een soepel draaimechanisme zorgt voor een veilige grip en maakt eenvoudig verwijderen van het gereedschap mogelijk
- Lange 3/8" doppen om ook dieper gelegen schroeven en overstekende draadeinden te kunnen bereiken
- Het zeskantprofiel maakt nauwkeurig en profielbesparend verschroeven bij een hoge krachtoverdracht mogelijk
- Met "Take it easy" tool finder: Kleurcodering op grootte

## Belt B Deep 1 Doppen set, met 3/8"-aandrijving



Code	EAN		
05004545001	210555		1
		● <b>8790 HMB Deep</b> 1x 8,0x64,0; 1x 10,0x64,0; 1x 12,0x64,0; 1x 13,0x64,0; 1x 15,0x64,0; 1x 16,0x64,0; 1x 17,0x64,0; 1x 18,0x64,0; 1x 19,0x64,0	
		<b>Belt B 0/9</b> 1x 45,0x310,0	
		<b>K30</b> 1x 30,0x200,0	

## Dop-magneetstrip B Deep 1 doppen set, 3/8"-aandrijving

Dop-magneetstrip met 9 lange hand- en machinedoppen (non-impact), 3/8". Een soepel werkend draaimechanisme maakt veilig opbergen en makkelijk verwijderen van de doppen mogelijk. Lange 3/8" hand- en machinedoppen (ISO 2725-deel 3) van Wera waarmee zowel handmatig als machinaal kan worden gewerkt (non-impact) ook bij dieper gelegen schroeven en overstekende draadeinden.

Voorzien van Take it easy tool finder met kleurcodering op maat – voor het eenvoudig en snel vinden van het benodigde gereedschap. Onder alle omstandigheden grip op het gereedschap, ook met vette handen. Met zeskantprofiel en kogelvanggroef.

Dankzij het zeskantprofiel kunnen hoge krachten worden overgedragen en worden de randen van de schroefmoer resp. schroefkop minder belast als bij een twaalfkantprofiel.

Fijnvertande ratels maken verder door hun geringe terughaalhoek het gebruik van een twaalfkantprofiel overbodig, zelfs in krappe werkomstandigheden. Voor buitenzeskant-schroeven en moeren.

De magneetstrip maakt tijdelijke bevestiging aan metalen oppervlakken mogelijk en beschikt dankzij de "twist-to-unlock" functie over een veilige dopvergrendeling en -ontgrendeling.

- 9-delige doppen set op dop-magneetstrip, 3/8"
- Magneetstrip voor veilig opbergen van doppen en makkelijk uitnemen daarvan (Twist-to-unlock) voor tijdelijke bevestiging aan een muur, rek of gereedschapskar
- Een soepel draaimechanisme zorgt voor een veilige grip en maakt eenvoudig verwijderen van het gereedschap mogelijk
- Lange 3/8" doppen om ook dieper gelegen schroeven en overstekende draadeinden te kunnen bereiken
- Het zeskantprofiel maakt nauwkeurig en profielbesparend verschroeven bij een hoge krachtoverdracht mogelijk

## Dop-magneetstrip B Deep 1 doppen set, 3/8"-aandrijving



Code	EAN		
05005440001	223241		1
		● <b>8790 HMB Deep</b> 1x 8,0x64,0; 1x 10,0x64,0; 1x 12,0x64,0; 1x 13,0x64,0; 1x 15,0x64,0; 1x 16,0x64,0; 1x 17,0x64,0; 1x 18,0x64,0; 1x 19,0x64,0	
		<b>9601</b> 1x 30,0x340,0	

### 8767 B HF TORX® Zyklop Bitdop met 3/8"-aandrijving, met vasthoudfunctie

- Bit-dop (non-impact) voor handmatig of machinaal gebruik
- Met de vasthoudfunctie worden schroeven veilig op het gereedschap gehouden
- Met "Take it easy tool" finder: Kleurcodering op grootte
- Kraag aan de achterzijde voor optimale grip bij handmatig gebruik
- Chroom-vanadium, mat verchromd

### 8767 B HF TORX® Zyklop Bitdop met 3/8"-aandrijving, met vasthoudfunctie



Code	EAN						
05003059001	189097		TX 10	35,0	12,0	17,5	1
05003060001	188830		TX 15	35,0	12,0	17,5	1
05003061001	188847		TX 20	35,0	12,0	17,5	1
05003062001	188854		TX 25	35,0	12,0	17,5	1
05003063001	188861		TX 25	107,0	12,0	17,5	1
05003064001	188878		TX 27	35,0	12,0	17,5	1
05003065001	188885		TX 27	107,0	12,0	17,5	1
05003066001	188892		TX 30	35,0	12,0	17,5	1
05003067001	188908		TX 30	107,0	12,0	17,5	1
05003068001	188915		TX 40	35,0	12,0	17,5	1
05003069001	188922		TX 40	107,0	12,0	17,5	1
05003070001	188939		TX 45	38,5	12,0	17,5	1
05003071001	188946		TX 45	100,0	12,0	17,5	1
05003072001	188953		TX 50	38,5	12,0	17,5	1
05003073001	188960		TX 50	100,0	12,0	17,5	1

### 8767 B TORX® Zyklop bit-dop met 3/8"-aandrijving, met extra slanke profielzone

- Bit-dop (non-impact) voor handmatig of machinaal gebruik
- Met de vasthoudfunctie worden schroeven veilig op het gereedschap gehouden
- Met Take it easy tool finder: kleurcodering op maat
- Kraag aan de achterzijde voor optimale grip bij handmatig gebruik
- Chroom-vanadium, mat verchromd

### 8767 B TORX® Zyklop bit-dop met 3/8"-aandrijving, met extra slanke profielzone

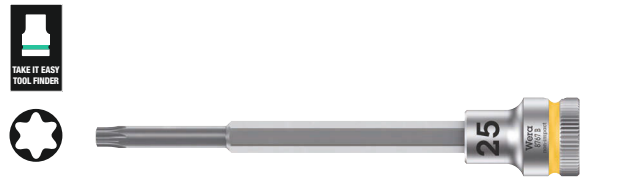

Code	EAN							
05003074001	227102		TX 25	107,0	12,0	17,5	81,5	1
05003075001	227119		TX 30	107,0	12,0	17,5	81,5	1



### Belt B 3 TORX® HF Zyklop Bitdoppen set TORX®, met vasthoudfunctie, 3/8"-aandrijving

Robuuste stoffen riem (belt) in kenmerkend Wera design voor 9 bit-doppen op beperkte ruimte. Een soepel draaimechanisme zorgt voor een veilige grip en maakt eenvoudig verwijderen van de doppen mogelijk.

Voorzien van "Take it easy"-Toolfinder met kleurcodering op maat – voor het eenvoudig en snel vinden van het benodigde gereedschap. Inclusief karabijnhaak voor bevestiging aan riemlussen of tassen. Uiterst korte, stabiele bitdoppen met de voordelen van de Wera bit-technologie. Bitdoppen met vasthoudfunctie voor uiterst comfortabel schroeven en minder risico om de schroef te verliezen bij het plaatsen daarvan op het werkstuk. Voorzien van vliesrug en klittenband voor eenvoudige bevestiging, bijvoorbeeld tegen een rek of aan een werkplaatswagen, maar ook aan het Wera 2go gereedschapstransportsysteem.

- 9-delige Bitdoppen set op robuuste stoffen riem, 3/8"
- Bitdoppen met de voordelen van de Wera bit-technologie
- Bitdoppen met vasthoudfunctie voor binnenzeskant schroeven
- Een soepel draaimechanisme zorgt voor een veilige grip en maakt eenvoudig verwijderen van het gereedschap mogelijk
- Geschikt voor bevestiging aan de muur, tegen een rek, aan een werkplaatswagen of aan het Wera 2go gereedschapstransportsysteem

### Belt B 3 TORX® HF Zyklop Bitdoppen set TORX®, met vasthoudfunctie, 3/8"-aandrijving



Code	EAN		
05003972001	194961		1
		<b>8767 B HF</b> 1x TX 10x35,0; 1x TX 15x35,0; 1x TX 20x35,0; 1x TX 25x35,0; 1x TX 27x35,0; 1x TX 30x35,0; 1x TX 40x35,0; 1x TX 45x38,5; 1x TX 50x38,5	
		<b>Belt B 0/9</b> 1x 45,0x310,0	
		<b>K30</b> 1x 30,0x200,0	

### 8767 B TORX® HF 1 Zyklop Bitdoppen set TORX®, met vasthoudfunctie 3/8"-aandrijving

- Bitdoppen met vasthoudfunctie voor TORX® schroeven
- Met de vasthoudfunctie worden schroeven veilig op het gereedschap gehouden
- Met "Take it easy" tool finder: Kleurcodering op grootte
- Kraag aan de achterzijde van de dop voor optimale grip bij handmatig gebruik

### 8767 B TORX® HF 1 Zyklop Bitdoppen set TORX®, met vasthoudfunctie 3/8"-aandrijving

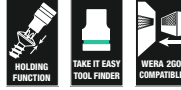

Code	EAN		
05003185001	195074		1
		<b>8767 B HF</b> 1x TX 25x107,0; 1x TX 27x107,0; 1x TX 30x107,0; 1x TX 40x107,0; 1x TX 45x100,0; 1x TX 50x100,0	

### 8740 B HF Binnenzeskant Zyklop Bitdop met 3/8"-aandrijving met vasthoudfunctie

- Bit-dop (non-impact) voor handmatig of machinaal gebruik
- Met de vasthoudfunctie worden schroeven veilig op het gereedschap gehouden
- Met "Take it easy" tool finder: Kleurcodering op grootte

### 8740 B HF Binnenzeskant Zyklop Bitdop met 3/8"-aandrijving met vasthoudfunctie



Code	EAN		mm	mm	mm	mm	mm	
05003030001	188557		3,0		35,0	12,0	17,5	1
05003031001	188564		4,0		35,0	12,0	17,5	1
05003032001	188571		4,0		107,0	12,0	17,5	1
05003033001	188649		5,0		35,0	12,0	17,5	1
05003034001	188656		5,0		107,0	12,0	17,5	1
05003035001	188663		6,0		35,0	12,0	17,5	1
05003036001	188731		6,0		107,0	12,0	17,5	1
05003037001	188748		7,0		38,5	12,0	17,5	1
05003038001	188755		7,0		100,0	12,0	17,5	1
05003039001	188779		8,0		38,5	12,0	17,5	1
05003040001	188786		8,0		100,0	12,0	17,5	1
05003041001	188793		9,0		38,5	12,0	17,5	1
05003042001	188809		9,0		100,0	12,0	17,5	1
05003043001	188816		10,0		38,5	12,0	17,5	1
05003044001	188823		10,0		100,0	12,0	17,5	1
05003080001	193407			1/8"	35,0	12,0	17,5	1
05003081001	193414			1/8"	107,0	12,0	17,5	1
05003082001	193421			9/64"	35,0	12,0	17,5	1
05003083001	193438			5/32"	35,0	12,0	17,5	1
05003084001	193445			5/32"	107,0	12,0	17,5	1
05003085001	193452			3/16"	35,0	12,0	17,5	1
05003086001	193551			3/16"	107,0	12,0	17,5	1
05003087001	193568			7/32"	35,0	12,0	17,5	1
05003088001	193575			7/32"	107,0	12,0	17,5	1
05003089001	193612			1/4"	35,0	12,0	17,5	1
05003090001	193629			1/4"	107,0	12,0	17,5	1
05003091001	193636			5/16"	38,5	12,0	17,5	1
05003092001	193643			5/16"	100,0	12,0	17,5	1
05003093001	193650			3/8"	38,5	12,0	17,5	1
05003094001	193667			3/8"	100,0	12,0	17,5	1

### 8740 B Zyklop bit-dop met 3/8"-aandrijving, met extra slanke profielzone

- Bit-dop (non-impact) voor handmatig of machinaal gebruik
- Met de vasthoudfunctie worden schroeven veilig op het gereedschap gehouden
- Met Take it easy tool finder: kleurcodering op maat

### 8740 B Zyklop bit-dop met 3/8"-aandrijving, met extra slanke profielzone



Code	EAN		mm	mm	mm	mm	mm	
05003050001	227058		4,0	107,0	12,0	17,5	81,5	1
05003051001	227065		5,0	107,0	12,0	17,5	81,5	1
05003052001	227072		6,0	107,0	12,0	17,5	81,5	1
05003054001	227089		8,0	100,0	12,0	17,5	74,5	1
05003056001	227096		10,0	100,0	12,0	17,5	74,5	1

### Belt B 2 Zyklop binnenzeskant Bitdoppen set, met vasthoudfunctie, met 3/8" -aandrijving

Robuuste stoffen riem (belt) in kenmerkend Wera design voor 8 bitdoppen op beperkte ruimte. Een soepel draaimechanisme zorgt voor een veilige grip en maakt eenvoudig verwijderen van de doppen mogelijk.

Voorzien van "Take it easy"-Toolfinder met kleurcodering op maat – voor het eenvoudig en snel vinden van het benodigde gereedschap. Inclusief karabijnhaak voor bevestiging aan riemlussen of tassen. Uiterst korte, stabiele bit-doppen met de voordelen van de Wera bit-technologie.

Bit-doppen met vasthoudfunctie voor uiterst comfortabel schroeven en minder risico om de schroef te verliezen bij het plaatsen daarvan op het werkstuk. Voorzien van vliesrug en klittenband voor eenvoudige bevestiging, bijvoorbeeld tegen een rek of aan een werkplaatswagen, maar ook aan het Wera 2go gereedschapstransportsysteem.

- 8-delige bitdoppen set op robuuste stoffen riem, 3/8"
- Bitdoppen met de voordelen van de Wera bit-technologie
- Bitdoppen met vasthoudfunctie voor binnenzeskant schroeven
- Een soepel draaimechanisme zorgt voor een veilige grip en maakt eenvoudig verwijderen van het gereedschap mogelijk
- Geschikt voor bevestiging aan de muur, tegen een rek, aan een werkplaatswagen of aan het Wera 2go gereedschapstransportsysteem

### Belt B 2 Zyklop binnenzeskant Bitdoppen set, met vasthoudfunctie, met 3/8" -aandrijving



Code	EAN		
05003971001	194954		1
		○ 8740 B HF 1x 3,0x35,0; 1x 4,0x35,0; 1x 5,0x35,0; 1x 6,0x35,0; 1x 7,0x38,5; 1x 8,0x38,5; 1x 9,0x38,5; 1x 10,0x38,5	
		Belt B 0/8 1x 45,0x275,0	
		K30 1x 30,0x200,0	

### 8740 B HF 1 Zyklop Bitdoppen set binnenzeskant, met vasthoudfunctie, 3/8" -aandrijving

- Compact stoffen etui met hoge robuustheid Laag gewicht, gering volume
- Bitdoppen (non-impact) voor handmatig of machinaal gebruik
- Met de vasthoudfunctie worden schroeven veilig op het gereedschap gehouden
- Met "Take it easy" tool finder: Kleurcodering op grootte
- Kraag aan de achterzijde van de dop voor optimale grip bij handmatig gebruik
- Lange uitvoering

### 8740 B HF 1 Zyklop Bitdoppen set binnenzeskant, met vasthoudfunctie, 3/8" -aandrijving



Code	EAN		
05003180001	195050		1
		○ 8740 B HF 1x 4,0x107,0; 1x 5,0x107,0; 1x 6,0x107,0; 1x 7,0x100,0; 1x 8,0x100,0; 1x 9,0x100,0; 1x 10,0x100,0	

### 8740 B HF Imperial 1 Zyklop Bitdoppen set binnenzeskant, met vasthoudfunctie, $\frac{3}{8}$ "-aandrijving

- Lange uitvoering
- Duims

#### 8740 B HF Imperial 1 Zyklop Bitdoppen set binnenzeskant, met vasthoudfunctie, $\frac{3}{8}$ "-aandrijving



Code	EAN			
05003181001	4013288 195067			1
			<b>8740 B HF</b> 1x $\frac{1}{8}$ "x107,0; 1x $\frac{5}{32}$ "x107,0; 1x $\frac{3}{16}$ "x107,0; 1x $\frac{7}{32}$ "x107,0; 1x $\frac{1}{4}$ "x107,0; 1x $\frac{5}{16}$ "x100,0; 1x $\frac{3}{8}$ "x100,0	

### Belt B Imperial 1 Zyklop binnenzeskant Bitdoppen set, met vasthoudfunctie, met $\frac{3}{8}$ " -aandrijving

Robuuste stoffen riem (belt) in kenmerkend Wera design voor 8 bitdoppen op beperkte ruimte. Een soepel draaimechanisme zorgt voor een veilige grip en maakt eenvoudig verwijderen van de doppen mogelijk.

Voorzien van "Take it easy"-Toolfinder met kleurcodering op maat – voor het eenvoudig en snel vinden van het benodigde gereedschap. Inclusief karabijnhaak voor bevestiging aan riemlussen of tassen. Uiterst korte, stabiele bit-doppen met de voordelen van de Wera bit-technologie.

Bit-doppen met vasthoudfunctie voor uiterst comfortabel schroeven en minder risico om de schroef te verliezen bij het plaatsen daarvan op het werkstuk. Voorzien van vliesrug en klittenband voor eenvoudige bevestiging, bijvoorbeeld tegen een rek of aan een werkplaatswagen, maar ook aan het Wera 2go gereedschapstransportsysteem.

- 8-delige bitdoppen set op robuuste stoffen riem,  $\frac{3}{8}$ "
- Bitdoppen met de voordelen van de Wera bit-technologie
- Bitdoppen met vasthoudfunctie voor binnenzeskant schroeven
- Een soepel draaimechanisme zorgt voor een veilige grip en maakt eenvoudig verwijderen van het gereedschap mogelijk
- Geschikt voor bevestiging aan de muur, tegen een rek, aan een werkplaatswagen of aan het Wera 2go gereedschapstransportsysteem
- Duims

#### Belt B Imperial 1 Zyklop binnenzeskant Bitdoppen set, met vasthoudfunctie, met $\frac{3}{8}$ " -aandrijving



Code	EAN			
05003974001	4013288 194985			1
			<b>8740 B HF</b> 1x $\frac{1}{8}$ "x35,0; 1x $\frac{3}{16}$ "x35,0; 1x $\frac{5}{32}$ "x35,0; 1x $\frac{3}{16}$ "x35,0; 1x $\frac{7}{32}$ "x35,0; 1x $\frac{1}{4}$ "x35,0; 1x $\frac{5}{16}$ "x38,5; 1x $\frac{3}{8}$ "x38,5	
			<b>Belt B 0/8</b> 1x 45,0x275,0	
			<b>K30</b> 1x 30,0x200,0	

## Bicycle Set 8

7-delige bitdoppen-set met  $\frac{3}{8}$ " aandrijving voor de meest voorkomende werkzaamheden aan een fiets. Bitdoppen met 30 mm lang en extra slank profielbereik voor betere toegankelijkheid op krappe werkplekken.

De kraag zorgt voor optimale grip bij handmatig gebruik. Voorzien van Take it easy tool finder met kleurcodering op maat – voor het eenvoudig en snel vinden van het benodigde gereedschap.

- Bit-doppen met vasthoudfunctie voor de meest voorkomende TORX® en Hex-schroeven
- Met de vasthoudfunctie worden schroeven veilig op het gereedschap gehouden
- Met Take it easy tool finder: kleurcodering op maat
- Kraag aan de achterzijde van de dop voor optimale grip bij handmatig gebruik
- In een robuust vouwetui om eenvoudig mee te nemen

## Bicycle Set 8



Code	EAN				
05004176001	4013288 220622				1
		♻️	8767 B		
			1x TX 25x107,0; 1x TX 30x107,0		
		⊙	8740 B		
			1x 4,0x107,0; 1x 5,0x107,0; 1x 6,0x107,0; 1x 8,0x100,0; 1x 10,0x100,0		
			K120		
			1x 50,0x70,0		

## 8796 LB Zyklop-verlengstuk "Flexible-Lock" met vrijloophuls, lang voor $\frac{3}{8}$ "

- Voor  $\frac{3}{8}$ " vierkant-steeksleutelinzetstukken met kogelvergrendeling
- Flexible Lock systeem voor optionele regeling of snel verwisselen van de opsteekgereedschappen
- Met vrijloophuls voor razendsnel aanhalen en losdraaien van schroeven en moeren

## 8796 LB Zyklop-verlengstuk "Flexible-Lock" met vrijloophuls, lang voor $\frac{3}{8}$ "



Code	EAN						
05003592001	4013288 121325	⊙	$\frac{3}{8}$ "	200,0			1

## 8796 SB Zyklop-verlengstuk "Flexible-Lock" met vrijloophuls, kort voor $\frac{3}{8}$ "

- Flexible Lock systeem voor optionele regeling of snel verwisselen van de opsteekgereedschappen
- Voor  $\frac{3}{8}$ " vierkant-steeksleutelinzetstukken met kogelvergrendeling
- Met vrijloophuls voor razendsnel aanhalen en losdraaien van schroeven en moeren

## 8796 SB Zyklop-verlengstuk "Flexible-Lock" met vrijloophuls, kort voor $\frac{3}{8}$ "



Code	EAN						
05003591001	4013288 121318	⊙	$\frac{3}{8}$ "	125,0			1

### 8794 LB Zyklop-verlengstuk met vrijloophuls, lang voor 3/8"

Wera Zyklop-verlengstuk met sneldraaihuls met goede grip voor razendsnel vast- en losdraaien van schroeven en moeren. Gemaakt van matverchroomd chroom-vanadium.

### 8794 LB Zyklop-verlengstuk met vrijloophuls, lang voor 3/8"



	EAN							
Code	4013288		mm					
05003583001	121288	3/8"	200,0					1

### 8794 SB Zyklop-verlengstuk met vrijloophuls, kort voor 3/8"

Wera Zyklop-verlengstuk met sneldraaihuls met goede grip voor razendsnel vast- en losdraaien van schroeven en moeren. Gemaakt van matverchroomd chroom-vanadium.

### 8794 SB Zyklop-verlengstuk met vrijloophuls, kort voor 3/8"



	EAN							
Code	4013288		mm					
05003582001	121271	3/8"	125,0					1

### 8789 B Zyklop Glijstang, 3/8"

Wera Zyklop T-greep voor overbrenging van hogere draaimomenten. Voor 3/8" vierkant-steeksleutelinzetstukken met kogelblokkering. Met verschuifbare aandrijving, voor extra flexibiliteit. Gemaakt van hoogwaardig matverchroomd chroom-vanadium.

### 8789 B Zyklop Glijstang, 3/8"



	EAN							
Code	4013288		mm					
05003581001	121516	3/8"	165,0					3

### 8795 B Zyklop-Cardangewricht, 3/8"

Wera Zyklop-haakse aandrijving voor 3/8" vierkant-steeksleutelinzetstukken met kogelblokkering.

### 8795 B Zyklop-Cardangewricht, 3/8"



	EAN							
Code	4013288		mm					
05003585001	121523	3/8"	50,0					1

### 8794 B Zyklop "Wobble"-Verlengstuk, 3/8"

"Wobble"-verlengstuk voor de Wera Zyklop. Met een uitzwenkhoek van 15° in alle richtingen. Zo kunt u ook in verborgen en nauwe inbouwsituaties snel en nauwkeurig werken.

### 8794 B Zyklop "Wobble"-Verlengstuk, 3/8"



	EAN							
Code	4013288		mm					
05003584001	121295	3/8"	76,0					1

### 8784 B1 Zyklop Adapter, 3/8"

- 3/8" Zyklop-verbindingselement met snelwisselfunctie om bits snel te kunnen wisselen

### 8784 B1 Zyklop Adapter, 3/8"



	EAN							
Code	4013288			mm				
05003590001	121301	1/4"	3/8"	44,0				1

### Belt B (stoffen riem), 8-delig, zonder gereedschap



Code	EAN		
05003980001	4013288 195005		1
		Belt B 0/8 1x 45,0x275,0	
		K30 1x 30,0x200,0	

### Belt B (stoffen riem), 9-delig, zonder gereedschap



Code	EAN		
05003981001	4013288 195012		1
		Belt B 0/9 1x 45,0x310,0	
		K30 1x 30,0x200,0	

### 9601 Dop-magneetstrip, 3/8", leeg

1 dop-magneetstrip, leeg. Voor max. 10 doppen en/of bit-doppen met 3/8" aandrijving.

De magneetstrip maakt tijdelijke bevestiging aan metalen oppervlakken mogelijk en beschikt dankzij de "twist-to-unlock" functie over een veilige dopvergrendeling en -ontgrendeling.

- Magneetstrip voor veilig opbergen van doppen en makkelijk uitnemen daarvan (Twist-to-unlock) voor tijdelijke bevestiging aan een muur, rek of gereedschapskar
- Een soepel draaimechanisme zorgt voor een veilige grip en maakt eenvoudig verwijderen van het gereedschap mogelijk
- Leeg, voor max. 10 doppen, 3/8"



### 9601 Dop-magneetstrip, 3/8", leeg

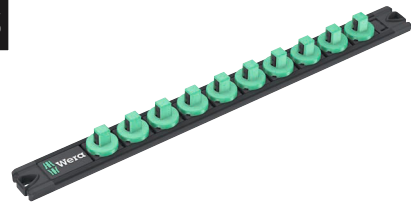
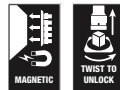

Code	EAN	mm	mm				
05136421001	4013288 223333	30,0	340,0				1

## Zyklop Speed - ongelooflijk snel en ongelooflijk flexibel

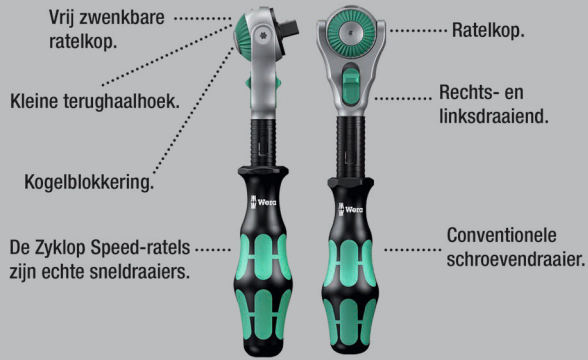

Ongelooflijk compacte indeling voor veel gereedschap op weinig ruimte. Een volledig nieuwe ratelervaring dankzij innovatief stoffen etui, uiterst robuust en duurzaam.

Rechtop te plaatsen voor overzichtelijke opslag in gereedschapsrek. Extra oppervlakbescherming door stof aan buitenzijde.

Laag gewicht en gering volume en daardoor makkelijk mee te nemen. Met "Take it easy"-Toolfinder: Kleurcodering op grootte.

- Vrij zwenkbare ratelkop met 5 vaste standen
- Fijne vertanding met 72 tanden
- Kleine terughaalhoek van slechts 5°
- Sneldraaihuls voor hoge werksnelheid
- Met "Take it easy" tool finder: Kleurcodering op grootte
- Compact stoffen etui met hoge robuustheid, laag gewicht en gering volume

## 8100 SC 6 Zyklop Speed-ratelset, 1/2"-aandrijving, metrisch



Code	EAN		
	4013288		
05004076001	173874		1
		<b>8000 C</b> 1x 1/2"x277,0	
		<b>8790 HMC</b> 1x 10,0x37,0; 1x 11,0x37,0; 1x 12,0x37,0; 1x 13,0x37,0; 1x 14,0x37,0; 1x 15,0x37,0; 1x 16,0x37,0; 1x 17,0x37,0; 1x 18,0x37,0; 1x 19,0x37,0	
		<b>8794 LC</b> 1x 1/2"x250,0	
		<b>8794 C</b> 1x 1/2"x52,0	
		<b>8784 C2</b> 1x 9/16"x1/2"x50,0	
		<b>851/2 Z PH</b> 1x PH 2x32; 1x PH 3x32	
		<b>855/2 Z PZ</b> 1x PZ 2x32; 1x PZ 3x32	
		<b>867/2 Z TORX®</b> 1x TX 20x35; 1x TX 25x35; 1x TX 30x35; 1x TX 40x35; 1x TX 45x35; 1x TX 50x35	
		<b>840/2 Z</b> 1x 5x30; 1x 6x30; 1x 8x30; 1x 10x30	



## 8100 SC 9 Zyklop Speed-ratelset, 1/2"-aandrijving, inch



Code	EAN			
05004079001	173997			1
		□	<b>8000 C</b> 1x 1/2"x277,0	
		●	<b>8790 HMC</b> 1x 3/8"x37,0; 1x 7/16"x37,0; 1x 1/2"x37,0; 1x 9/16"x37,0; 1x 19/32"x37,0; 1x 5/8"x37,0; 1x 11/16"x37,0; 1x 3/4"x37,0; 1x 25/32"x37,0; 1x 13/16"x37,0	
		□	<b>8794 LC</b> 1x 1/2"x250,0	
		□	<b>8794 C</b> 1x 1/2"x52,0	
		●	<b>8784 C2</b> 1x 5/16"x1/2"x50,0	
		+	<b>851/2 Z PH</b> 1x PH 2x32; 1x PH 3x32	
		+	<b>855/2 Z PZ</b> 1x PZ 2x32; 1x PZ 3x32	
		✦	<b>867/2 Z TORX®</b> 1x TX 20x35; 1x TX 25x35; 1x TX 30x35; 1x TX 40x35; 1x TX 45x35; 1x TX 50x35	
		○	<b>840/2 Z</b> 1x 7/32"x30; 1x 1/4"x30; 1x 5/16"x30; 1x 3/8"x30	

## 8100 SC 2 Zyklop Speed-ratelset, 1/2"-aandrijving, metrisch

- 37-delige set in stevige metalen koffer

## 8100 SC 2 Zyklop Speed-ratelset, 1/2"-aandrijving, metrisch



Code	EAN			
05003645001	121189			1
		□	<b>8000 C</b> 1x 1/2"x277,0	
		●	<b>8790 HMC</b> 1x 10,0x37,0; 1x 11,0x37,0; 1x 12,0x37,0; 1x 13,0x37,0; 1x 14,0x37,0; 1x 15,0x37,0; 1x 16,0x37,0; 1x 17,0x37,0; 1x 18,0x37,0; 1x 19,0x37,0; 1x 20,0x37,0; 1x 21,0x37,0; 1x 22,0x37,0; 1x 24,0x37,0; 1x 27,0x40,0; 1x 30,0x42,0; 1x 32,0x42,0	
		□	<b>8789 C</b> 1x 1/2"x250,0	
		□	<b>8794 C</b> 1x 1/2"x52,0	
		□	<b>8795 C</b> 1x 1/2"x69,0	
		●	<b>8784 C2</b> 1x 5/16"x1/2"x50,0	
		□	<b>8796 SC</b> 1x 1/2"x125,0	
		□	<b>8796 LC</b> 1x 1/2"x250,0	
		+	<b>851/2 Z PH</b> 1x PH 3x32	
		+	<b>855/2 Z PZ</b> 1x PZ 3x32	
		✦	<b>867/2 Z TORX®</b> 1x TX 20x35; 1x TX 25x35; 1x TX 30x35; 1x TX 40x35; 1x TX 45x35; 1x TX 50x35; 1x TX 55x35	
		○	<b>840/2 Z</b> 1x 5x30; 1x 6x30; 1x 8x30; 1x 10x30	

## 8100 SC 4 Zyklop Speed-ratelset, 1/2"-aandrijving, inch

- 38-delige set in stevige metalen koffer

### 8100 SC 4 Zyklop Speed-ratelset, 1/2"-aandrijving, inch



Code	EAN		
05003647001	121202		1
		8000 C 1x 1/2"x277,0	
		8790 HMC 1x 3/8"x37,0; 1x 7/16"x37,0; 1x 1/2"x37,0; 1x 9/16"x37,0; 1x 19/32"x37,0; 1x 5/8"x37,0; 1x 11/16"x37,0; 1x 3/4"x37,0; 1x 25/32"x37,0; 1x 13/16"x37,0; 1x 7/8"x37,0; 1x 15/16"x37,0; 1x 31/32"x37,0; 1x 1"x40,0; 1x 1 1/16"x40,0; 1x 1 1/8"x40,0; 1x 1 3/16"x42,0; 1x 1 1/4"x42,0	
		8789 C 1x 1/2"x250,0	
		8794 C 1x 1/2"x52,0	
		8795 C 1x 1/2"x69,0	
		8784 C2 1x 5/16"x1/2"x50,0	
		8796 SC 1x 1/2"x125,0	
		8796 LC 1x 1/2"x250,0	
		851/2 Z PH 1x PH 3x32	
		855/2 Z PZ 1x PZ 3x32	
		867/2 Z TORX® 1x TX 20x35; 1x TX 25x35; 1x TX 30x35; 1x TX 40x35; 1x TX 45x35; 1x TX 50x35; 1x TX 55x35	
		840/2 Z 1x 7/32"x30; 1x 1/4"x30; 1x 5/16"x30; 1x 3/8"x30	

## 8000 C Zyklop Speed Ratel met 1/2"-aandrijving

- Combineert 5 rateltypes in een enkele ratel
- Rotatiemassaconstructie en sneldraibus met goede grip voor zeer snel werken
- Met vrij zwenkbare ratelkop, activering met drukknop en omkeer van werkriching
- Fijne vertanding, daardoor een kleine terughaalhoek van 5°
- Ook als schroevendraaier te gebruiken

### 8000 C Zyklop Speed Ratel met 1/2"-aandrijving



Code	EAN						
05003600001	121882	1/2"	277,0				1

### 8000 C SB Zyklop Speed ratel met 1/2"-aandrijving



Code	EAN			
05073262001	128058	8000 C	1x 1/2"x277,0	3

## Zyklop Hybrid - grotere totaallengte voor meer krachtoverbrenging

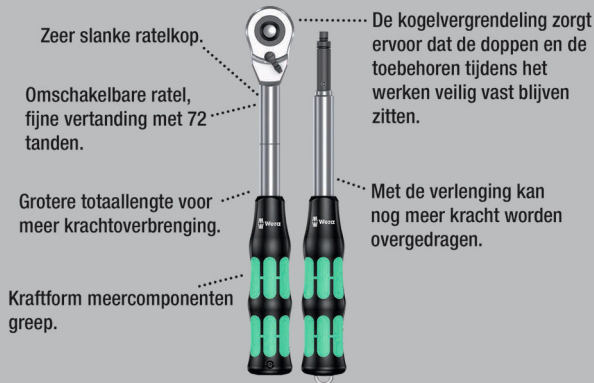

Zyklop Hybrid-ratelset, 1/2"-aandrijving, metrisch. Met ratel Zyklop Hybrid, Hybrid-greepverlengstuk, verlengstuk en 10 doppen.

- Omschakelpal voor makkelijk wisselen van draairichting
- Fijne vertanding (72 tanden) voor een slag van slechts 5°
- Compact stoffen etui met hoge robuustheid, laag gewicht en gering volume
- Kleurcodering van de doppen op formaat
- Een soepel draaimechanisme zorgt voor een veilige grip en maakt eenvoudig verwijderen van het gereedschap mogelijk

### 8006 SC 1 Zyklop Hybrid-ratelset, 1/2"-aandrijving, metrisch



Code	EAN			
05004090001	4013288 182159			1
		8006 C	1x 1/2"x281,0	
		8797 C	1x 271,0	
		8794 LC	1x 1/2"x250,0	
		8790 HMC HF	1x 10,0x37,0; 1x 11,0x37,0; 1x 12,0x37,0; 1x 13,0x37,0; 1x 14,0x37,0; 1x 15,0x37,0; 1x 16,0x37,0; 1x 17,0x37,0; 1x 18,0x37,0; 1x 19,0x37,0	

## Zyklop Hybrid Set

Zyklop Hybrid-ratelset, 1/2"-aandrijving, metrisch. Met ratel Zyklop Hybrid en Hybrid-greepverlengstuk.

- Zyklop Hybrid-ratel met grote totaallengte (hefboomwerking) en slanke ratelkop
- Fijne vertanding (72 tanden) voor een slag van slechts 5°
- Verlengstuk met ontgrendelstift

### Zyklop Hybrid Set

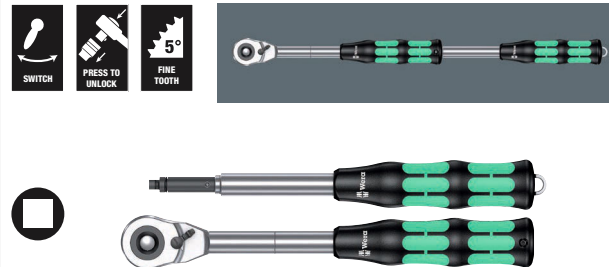

Code	EAN			
05004095001	4013288 184320			1
		8006 C	1x 1/2"x281,0	
		8797 C	1x 271,0	

### 8006 C Zyklop Hybrid-ratel met omschakelpal met 1/2"-aandrijving

Zyklop Hybrid-ratel met omschakelpal met 1/2" aandrijving, gering gewicht, ergonomische Krafftform-handgreep, slanke kopgeometrie, lange hendel en verlengmogelijkheid.

### 8006 C Zyklop Hybrid-ratel met omschakelpal met 1/2"-aandrijving

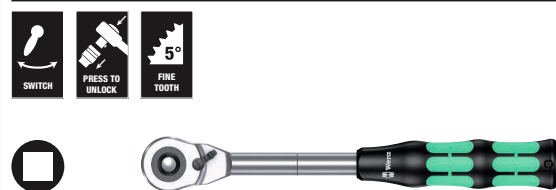

Code	EAN						
05003780001	4013288 184214	1/2"	281,0	34	37		3

## 8797 C Zyklop Hybrid Verlengstuk

- Te gebruiken met Zyklop Hybrid 8006 C
- Om het over te dragen draaimoment te verhogen
- Meerdelige Kraafform-handgreep voor optimale druk- en trekbelasting
- Met ontgrendelstift
- Kling van taai-elastisch gehard chroom/molybdeen-staal

### 8797 C Zyklop Hybrid Verlengstuk



	EAN	⌀	ℓ						
Code	4013288	mm	mm						
05003781001	183200	271,0	134,0						1

## Zyklop Metal. Met doorsteekvierkant.

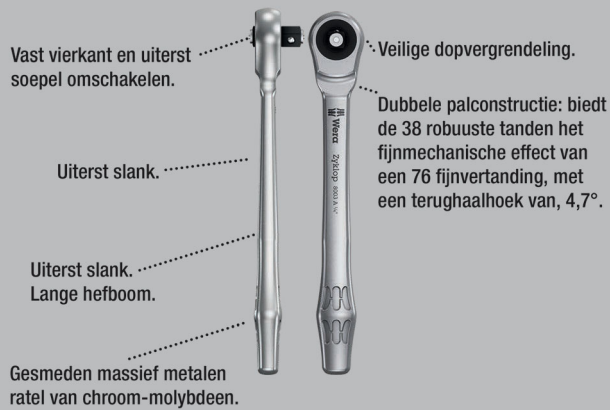

Ongelooflijk compacte indeling voor veel gereedschap op weinig ruimte. Een volledig nieuwe ratelervaring dankzij innovatief stoffen etui, uiterst robuust en duurzaam.

Recht op te plaatsen voor overzichtelijke opslag in gereedschapsrek. Extra oppervlakbescherming door stof aan buitenzijde. Laag gewicht en gering volume en daardoor makkelijk mee te nemen. Met "Take it easy" tool finder Kleurcodering op grootte.

- Uiterst slanke ratel met lange hendel
- Terughaalhoek van slechts 4,7°
- Uiterst soepel omschakelbaar, vast doorsteekvierkant
- "Take it easy" tool finder

## 8100 SC 7 Zyklop Metal-ratelset doorsteekvierkant, 1/2"-aandrijving, metrisch



Code	EAN			
05004077001	173942			1
		8003 C	1x 1/2"x281,0	
		8790 HMC	1x 10,0x37,0; 1x 11,0x37,0; 1x 12,0x37,0; 1x 13,0x37,0; 1x 14,0x37,0; 1x 15,0x37,0; 1x 16,0x37,0; 1x 17,0x37,0; 1x 18,0x37,0; 1x 19,0x37,0	
		8794 LC	1x 1/2"x250,0	
		8794 C	1x 1/2"x52,0	
		8784 C2	1x 9/16"x1/2"x50,0	
		851/2 Z PH	1x PH 2x32; 1x PH 3x32	
		867/2 Z TORX®	1x TX 20x35; 1x TX 25x35; 1x TX 27x35; 1x TX 30x35; 1x TX 40x35; 1x TX 45x35; 1x TX 50x35; 1x TX 55x35	
		840/2 Z	1x 5x30; 1x 6x30; 1x 8x30; 1x 10x30	

## 8100 SC 10 Zyklop Metal-ratelset doorsteekvierkant, 1/2"-aandrijving, inch



Code	EAN			
05004080001	4013288 173966			1
		□	8003 C 1x 1/2"x281,0	
		●	8790 HMC 1x 3/8"x37,0; 1x 7/16"x37,0; 1x 1/2"x37,0; 1x 9/16"x37,0; 1x 19/32"x37,0; 1x 5/8"x37,0; 1x 11/16"x37,0; 1x 3/4"x37,0; 1x 25/32"x37,0; 1x 13/16"x37,0	
		□	8794 LC 1x 1/2"x250,0	
		□	8794 C 1x 1/2"x52,0	
		●	8784 C2 1x 5/16"x1/2"x50,0	
		+	851/2 Z PH 1x PH 2x32; 1x PH 3x32	
		+	867/2 Z TORX® 1x TX 20x35; 1x TX 25x35; 1x TX 27x35; 1x TX 30x35; 1x TX 40x35; 1x TX 45x35; 1x TX 50x35; 1x TX 55x35	
		○	840/2 Z 1x 7/32"x30; 1x 1/4"x30; 1x 5/16"x30; 1x 3/8"x30	

### 8003 C Zyklop Metal-ratel met doorsteekvierkant met 1/2"-aandrijving

- Uiterst slank. Lange hefboom. Gesmeden massief metalen ratel van chroom-molybdeen.
- Dubbele palconstructie: biedt de 38 robuuste tanden het fijnmechanische effect van een 76 fijnvertanding, met een terughaalhoek van, 4,7°.
- Uiterst soepel omschakelbaar, vast doorsteekvierkant
- Voor 1/2" vierkant-steeksleutelinzetstukken met kogelvergrendeling

### 8003 C Zyklop Metal-ratel met doorsteekvierkant met 1/2"-aandrijving



Code	EAN	□	mm	mm	mm	
05004063001	4013288 174055	1/2"	281,0	36	37	3

## Zyklop Metal. Met omschakelpal.



Ongelooflijk compacte indeling voor veel gereedschap op weinig ruimte. Een volledig nieuwe ratelervaring dankzij innovatief stoffen etui, uiterst robuust en duurzaam.

Rechtop te plaatsen voor overzichtelijke opslag in gereedschapsrek. Extra oppervlakbescherming door stof aan buitenzijde. Laag gewicht en gering volume en daardoor makkelijk mee te nemen. Met "Take it easy" tool finder Kleurcodering op grootte.

- Makkelijk wisselen van richting dankzij omschakelpal
- Uiterst slanke ratel met lange hendel
- Terughaalhoek van slechts 5

## 8100 SC 8 Zyklop Metal-ratelset, omschakelpal, 1/2"-aandrijving, metrisch



Code	EAN			
05004078001	4013288 173881			1
		□	8004 C 1x 1/2"x281,0	
		●	8790 HMC 1x 10,0x37,0; 1x 11,0x37,0; 1x 12,0x37,0; 1x 13,0x37,0; 1x 14,0x37,0; 1x 15,0x37,0; 1x 16,0x37,0; 1x 17,0x37,0; 1x 18,0x37,0; 1x 19,0x37,0	
		□	8794 LC 1x 1/2"x250,0	
		□	8794 C 1x 1/2"x52,0	
		●	8784 C2 1x 5/16"x1/2"x50,0	
		+	851/2 Z PH 1x PH 2x32; 1x PH 3x32	
		+	867/2 Z TORX® 1x TX 20x35; 1x TX 25x35; 1x TX 27x35; 1x TX 30x35; 1x TX 40x35; 1x TX 45x35; 1x TX 50x35; 1x TX 55x35	
		○	840/2 Z 1x 5x30; 1x 6x30; 1x 8x30; 1x 10x30	

## 8100 SC 11 Zyklus Metal-ratelset, omschakelpal, 1/2"-aandrijving, inch



Code	EAN				
05004081001	173973				1
		8004 C	1x 1/2"x281,0		
		8790 HMC	1x 3/8"x37,0; 1x 7/16"x37,0; 1x 1/2"x37,0; 1x 9/16"x37,0; 1x 19/32"x37,0; 1x 5/8"x37,0; 1x 11/16"x37,0; 1x 3/4"x37,0; 1x 25/32"x37,0; 1x 13/16"x37,0		
		8794 LC	1x 1/2"x250,0		
		8794 C	1x 1/2"x52,0		
		8784 C2	1x 5/16"x1/2"x50,0		
		851/2 Z PH	1x PH 2x32; 1x PH 3x32		
		867/2 Z TORX®	1x TX 20x35; 1x TX 25x35; 1x TX 27x35; 1x TX 30x35; 1x TX 40x35; 1x TX 45x35; 1x TX 50x35; 1x TX 55x35		
		840/2 Z	1x 7/32"x30; 1x 1/4"x30; 1x 5/16"x30; 1x 3/8"x30		

### 8004 C Zyklus Metal-ratel met omschakelpal met 1/2"-aandrijving

- Makkelijk wisselen van richting dankzij omschakelpal
- Uiterst slanke ratel met lange hendel
- Terughaalhoek van slechts 5°
- Veilige dopbevestiging

### 8004 C Zyklus Metal-ratel met omschakelpal met 1/2"-aandrijving



Code	EAN						
05004064001	174062	1/2"	281,0	34	37		3

## 8790 C Impaktor Dop met 1/2"-aandrijving

Impaktor-dop voor gebruik in combinatie met elektrisch of perslucht-aangedreven slagschroefmachines met 12,5 mm = 1/2"-aandrijving. De Impaktor-technologie zorgt voor een bovengemiddelde gebruiksduur ook onder extreme situaties.

Voorzien van "Take it easy" Toolfinder met kleurcodering op maat – voor het eenvoudig en snel vinden van het benodigde gereedschap.

Met zeskantprofiel en dop met boring. Dankzij het zeskantprofiel kunnen hoge krachten worden overgedragen en worden de randen van de schroefmoer resp. schroefkop minder belast als bij een twaalfkantprofiel. Voor buitenzeskant-schroeven en moeren.

- Voor gebruik in combinatie met elektrisch of perslucht-aangedreven slagschroefmachines met 12,5 mm = 1/2"-aandrijving
- Impaktor-technologie voor bovengemiddelde standtijden
- Het zeskantprofiel maakt nauwkeurig en profielbesparend verschroeven bij een hoge krachtoverdracht mogelijk
- Met "Take it easy" Toolfinder: kleurcodering op maat
- Met de dwarsboring en ringgroef voor bevestiging van machinaal aangedreven gereedschap met borgpen en borgring

## 8790 C Impaktor Dop met 1/2"-aandrijving



Code	EAN						
05004570001	210012		13,0	38,0	21,0	24,0	1
05004571001	210029		14,0	38,0	22,0	24,0	1
05004572001	210036		15,0	38,0	24,0	24,0	1
05004573001	210043		16,0	38,0	24,0	24,0	1
05004574001	210050		17,0	38,0	26,0	26,0	1
05004575001	210067		18,0	38,0	28,0	28,0	1
05004576001	210074		19,0	38,0	28,0	28,0	1
05004577001	210081		20,0	38,0	26,0	30,0	1
05004578001	210098		21,0	38,0	26,0	30,0	1

## Belt C Impaktor 1 Doppen set, met 1/2" -aandrijving

Robuuste stoffen riem (belt) in karakteristiek Wera design met 9 Impaktor-doppen en dit alles uiterst compact. Een soepel werkend draaimechanisme maakt veilig opbergen en makkelijk verwijderen van de doppen mogelijk. Inclusief karabijnhaak voor bevestiging aan broekriemlus of tassen. Achterzijde van vliesstof en klittenbandsegment voor eenvoudige bevestiging aan bijvoorbeeld wanden, rekken, gereedschapswagens en het gereedschapstransportsysteem Wera 2go. Impaktor-doppen voor gebruik in combinatie met elektrisch of perslucht-aangedreven slagschroefmachines met 12,5 mm = 1/2"-aandrijving.

De Impaktor-technologie zorgt voor een bovengemiddelde gebruiksduur ook onder extreme situaties. Voorzien van "Take it easy" Toolfinder met kleurcodering op maat – voor het eenvoudig en snel vinden van het benodigde gereedschap. Met zeskantprofiel en dop met boring. Dankzij het zeskantprofiel kunnen hoge krachten worden overgedragen en worden de randen van de schroefmoer resp. schroefkop minder belast als bij een twaalfkantprofiel. Voor buitenzeskant-schroeven en moeren.

- 9-delige doppen-set aan robuuste stoffen riem, 1/2"
- Een soepel draaimechanisme zorgt voor een veilige grip en maakt eenvoudig verwijderen van het gereedschap mogelijk
- Uitermate geschikt voor gebruik in combinatie met moderne impact- en slagschroevendraaiers
- Met "Take it easy" Toolfinder: kleurcodering op maat
- Geschikt voor bevestiging aan de muur, tegen een rek, aan een werkplaatswagen of aan het Wera 2go gereedschapstransportsysteem

### Belt C Impaktor 1 Doppen set, met 1/2" -aandrijving



Code	EAN		
05004580001	210104		1
		● 8790 C Impaktor 1x 13,0x38,0; 1x 14,0x38,0; 1x 15,0x38,0; 1x 16,0x38,0; 1x 17,0x38,0; 1x 18,0x38,0; 1x 19,0x38,0; 1x 20,0x38,0; 1x 21,0x38,0	
		Belt C Impaktor 0/9 1x 71,0x210,0	
		K30 1x 30,0x200,0	

## Dop-magneetstrip, C Impaktor 1 doppen set, 1/2"-aandrijving

Dop-magneetstrip met 9 Impaktor doppen voor gebruik in combinatie met elektrisch of perslucht-aangedreven slagschroefmachines met 12,5 mm = 1/2"-aandrijving. De Impaktor-technologie zorgt voor een bovengemiddelde gebruiksduur ook onder extreme situaties.

Dankzij het toegepaste zeskantprofiel kan een grote kracht worden overgedragen en toch nauwkeurig worden gewerkt zonder het profiel te beschadigen.

Voorzien van Take it easy tool finder met kleurcodering op maat – voor het eenvoudig en snel vinden van het benodigde gereedschap.

De magneetstrip maakt tijdelijke bevestiging aan metalen oppervlakken mogelijk en beschikt dankzij de "twist-to-unlock" functie over een veilige dopvergrendeling en -ontgrendeling.

- 9-delige doppen-set aan dop-magneetstrip, 1/2"
- Voor gebruik in combinatie met elektrisch of perslucht-aangedreven slagschroefmachines met 12,5 mm = 1/2"-aandrijving
- Impaktor-technologie voor bovengemiddelde standtijden
- Het zeskantprofiel maakt nauwkeurig en profielbesparend verschroeven bij een hoge krachtoverdracht mogelijk
- Met de dwarsboring en ringgroef voor bevestiging van machinaal aangedreven gereedschap met borgpen en borgring

### Dop-magneetstrip, C Impaktor 1 doppen set, 1/2"-aandrijving



Code	EAN		
05005490001	223289		1
		● 8790 C Impaktor 1x 13,0x38,0; 1x 14,0x38,0; 1x 15,0x38,0; 1x 16,0x38,0; 1x 17,0x38,0; 1x 18,0x38,0; 1x 19,0x38,0; 1x 20,0x38,0; 1x 21,0x38,0	
		9602 1x 30,0x370,0	

## 8790 C Impaktor Deep doppen met 1/2"-aandrijving

Lange Impaktor-dop voor gebruik in combinatie met elektrisch of perslucht-aangedreven slagschroefmachines met 12,5 mm = 1/2"-aandrijving. Voor gebruik bij dieper gelegen schroeven en overstekende draadeinden.

De Impaktor-technologie zorgt voor een bovengemiddelde gebruiksduur ook onder extreme situaties. Voorzien van Take it easy tool finder met kleurcodering op maat – voor het eenvoudig en snel vinden van het benodigde gereedschap.

Met zeskantprofiel en dop met boring. Dankzij het zeskantprofiel kunnen hoge krachten worden overgedragen en worden de randen van de schroefmoer resp. schroefkop minder belast als bij een twaalfkantprofiel. Voor buitenzeskant-schroeven en moeren.

- Robuuste Impaktor-doppen voor gebruik in combinatie met elektrisch of perslucht-aangedreven slagschroefmachines met 12,5 mm = 1/2"-aandrijving
- Lange steeksleutels om ook dieper gelegen schroeven en overstekende draadeinden te kunnen bereiken
- Met de dwarsboring en ringgroef voor bevestiging van machinaal aangedreven gereedschap met borgpen en borgring

## 8790 C Impaktor Deep doppen met 1/2"-aandrijving



Code	EAN		mm	mm	mm	mm	
05004830001	221926		13,0	83,0	21,0	24,0	1
05004831001	221933		14,0	83,0	22,0	24,0	1
05004832001	221940		15,0	83,0	24,0	24,0	1
05004833001	221957		16,0	83,0	24,0	24,0	1
05004834001	221964		17,0	83,0	26,0	26,0	1
05004835001	221995		18,0	83,0	28,0	28,0	1
05004836001	222008		19,0	83,0	28,0	28,0	1
05004837001	222015		21,0	83,0	30,0	27,0	1
05004838001	222107		22,0	83,0	32,0	28,0	1
05004839001	222114		24,0	83,0	34,0	30,0	1
05004840001	222121		27,0	83,0	38,0	33,0	1

## 8790 C Impaktor Deep Set 1

Set met 11 Impaktor Deep dopsleutels voor gebruik in combinatie met elektrisch of perslucht-aangedreven slagschroevendraaiers met 12,5 mm = 1/2"-aandrijving. Lange uitvoering om ook diepliggende schroeven en overstekende draadeinden te kunnen bereiken. De Impaktor-technologie zorgt voor een bovengemiddelde gebruiksduur, ook in extreme situaties.

Dankzij het toegepaste zeskantprofiel kan een grote kracht worden overgedragen en toch nauwkeurig worden gewerkt zonder het profiel te beschadigen. Voorzien van Take it easy toolfinder met kleurcodering op maat – voor het eenvoudig en snel vinden van het benodigde gereedschap.

- Lange 1/2" doppen om ook dieper gelegen schroeven en overstekende draadeinden te kunnen bereiken
- Voor gebruik in combinatie met elektrisch of perslucht-aangedreven slagschroefmachines met 12,5 mm = 1/2"-aandrijving
- Impaktor-technologie voor bovengemiddelde standtijden
- Het zeskantprofiel maakt nauwkeurig en profielbesparend verschroeven bij een hoge krachtoverdracht mogelijk
- Met de dwarsboring en ringgroef voor bevestiging van machinaal aangedreven gereedschap met borgpen en borgring
- Met Take it easy tool finder: kleurcodering op maat
- In robuust stoffen etui

## 8790 C Impaktor Deep Set 1

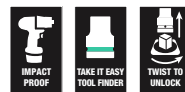

Code	EAN		
05004841001	224088		1
		<b>8790 C Impaktor Deep</b> 1x 13,0x83,0; 1x 14,0x83,0; 1x 15,0x83,0; 1x 16,0x83,0; 1x 17,0x83,0; 1x 18,0x83,0; 1x 19,0x83,0; 1x 21,0x83,0; 1x 22,0x83,0; 1x 24,0x83,0; 1x 27,0x83,0	



## 8790 HMC Zyklop Hand- en Machinedop met 1/2"-aandrijving

- 1/2" Zyklop-dop voor dopsleutel
- Voor handmatig en machinaal gebruik (non-impact)
- Kraag aan de achterzijde voor optimale grip bij handmatig gebruik
- Met kogelvanggroef
- Met "Take it easy" tool finder: Kleurcodering op grootte

### 8790 HMC Zyklop Hand- en Machinedop met 1/2"-aandrijving



Code	EAN		mm	mm	mm	mm	mm	
05003601001	120618		10,0	37,0	15,5	24,0	1	
05003602001	120625		11,0	37,0	16,5	24,0	1	
05003603001	120656		12,0	37,0	17,5	24,0	1	
05003604001	120663		13,0	37,0	19,0	24,0	1	
05003605001	120670		14,0	37,0	20,0	24,0	1	
05003606001	120687		15,0	37,0	21,0	24,0	1	
05003607001	120694		16,0	37,0	22,5	24,0	1	
05003608001	120700		17,0	37,0	24,0	26,0	1	
05003609001	120717		18,0	37,0	25,0	26,0	1	
05003610001	120724		19,0	37,0	26,5	26,0	1	
05003611001	120731		20,0	37,0	28,0	26,0	1	
05003612001	120748		21,0	37,0	29,0	26,0	1	
05003613001	120755		22,0	37,0	30,5	26,0	1	
05003614001	120762		24,0	37,0	33,0	28,0	1	
05003615001	120779		27,0	40,0	36,5	32,0	1	
05003616001	120786		30,0	42,0	40,0	34,0	1	
05003617001	120793		32,0	42,0	42,0	36,0	1	
05003618001	120809			37,0	15,5	24,0	1	3/8"
05003619001	120816			37,0	16,5	24,0	1	7/16"
05003620001	120823			37,0	19,0	24,0	1	1/2"
05003621001	120830			37,0	20,0	24,0	1	9/16"
05003622001	120847			37,0	21,0	24,0	1	19/32"
05003623001	120854			37,0	22,5	24,0	1	5/8"
05003624001	120861			37,0	25,5	26,0	1	11/16"
05003625001	120878			37,0	26,5	26,0	1	3/4"
05003626001	120885			37,0	28,0	26,0	1	25/32"
05003627001	120892			37,0	29,0	26,0	1	13/16"
05003628001	120908			37,0	30,5	26,0	1	7/8"
05003629001	120915			37,0	33,0	28,0	1	15/16"
05003630001	120922			37,0	33,0	28,0	1	31/32"
05003631001	120939			40,0	36,5	32,0	1	1"
05003632001	120946			40,0	36,5	32,0	1	1 1/16"
05003633001	120953			40,0	40,0	34,0	1	1 1/8"
05003634001	120960			42,0	40,0	34,0	1	1 3/16"
05003635001	120977			42,0	42,0	36,0	1	1 1/4"

## 8790 HMC HF Zyklop Hand- en Machinedop met 1/2"-aandrijving met vasthoudfunctie

- Dop (non-impact) voor handmatig of machinaal gebruik
- Met de vasthoudfunctie worden schroeven veilig op het gereedschap gehouden
- Met "Take it easy" tool finder: Kleurcodering op grootte
- Chroom-vanadium, mat verchromd
- Met kogelvanggroef, kraag aan de achterzijde voor optimale grip

### 8790 HMC HF Zyklop Hand- en Machinedop met 1/2"-aandrijving met vasthoudfunctie



Code	EAN		mm	mm	mm	mm	mm	mm	
05003730001	180957		10,0	37,0	17,8	23,5	10,4	1	
05003731001	180964		11,0	37,0	18,8	23,5	10,4	1	
05003732001	180971		12,0	37,0	20,4	23,5	11,4	1	
05003733001	181022		13,0	37,0	21,4	23,5	11,4	1	
05003734001	181039		14,0	37,0	22,6	23,5	11,4	1	
05003735001	181046		15,0	37,0	23,6	23,5	12,0	1	
05003736001	181053		16,0	37,0	25,0	23,5	12,0	1	
05003737001	181060		17,0	37,0	26,8	23,5	12,5	1	
05003738001	181077		18,0	37,0	28,0	23,5	12,5	1	
05003739001	181084		19,0	37,0	29,2	23,5	14,0	1	

### Belt C 1 Zyklop Doppen set, met vasthoudfunctie, met 1/2" -aandrijving

Robuuste stoffen riem (belt) in kenmerkend Wera design voor 6 doppen plus verwijderaar op beperkte ruimte. Een soepel draaimechanisme zorgt voor een veilige grip en maakt eenvoudig verwijderen van de doppen mogelijk.

Voorzien van "Take it easy"- toolfinder met kleurcodering op maat – voor het eenvoudig en snel vinden van het benodigde gereedschap. Inclusief karabijnhaak voor bevestiging aan riemlussen of tassen.

Doppen met vasthoudfunctie voor uiterst comfortabel schroeven met minder risico om de schroef te verliezen bij het plaatsen daarvan op het werkstuk. Voorzien van vliesrug en klittenband voor eenvoudige bevestiging, bijvoorbeeld tegen een rek of aan een werkplaatswagen, maar ook aan het Wera 2go gereedschapstransportsysteem.

- 7-delige doppen set op robuuste stoffen riem, 1/2"
- Doppen met vasthoudfunctie voor buitenscant schroeven/moeren
- Een soepel draaimechanisme zorgt voor een veilige grip en maakt eenvoudig verwijderen van het gereedschap mogelijk
- Met "Take it easy" tool finder: Kleurcodering op grootte
- Geschikt voor bevestiging aan de muur, tegen een rek, aan een werkplaatswagen of aan het Wera 2go gereedschapstransportsysteem

### Belt C 1 Zyklop Doppen set, met vasthoudfunctie, met 1/2" -aandrijving



Code	EAN		
05003995001	204400		1
		● <b>8790 HMC HF</b> 1x 10,0x37,0; 1x 13,0x37,0; 1x 15,0x37,0; 1x 16,0x37,0; 1x 17,0x37,0	
		<b>ME1</b> 1x 14,0x43,0	
		<b>Belt C 0/6</b> 1x 45,0x275,0	
		<b>K30</b> 1x 30,0x200,0	

### Dop-magneetstrip C imperial 1 Zyklop doppen set, 1/2"-aandrijving, in inch

Dop-magneetstrip met 9 hand- en machinedoppen (non-impact), 1/2". Een soepel werkend draaimechanisme maakt veilig opbergen en makkelijk verwijderen van de doppen mogelijk.

Voorzien van Take it easy tool finder met kleurcodering op maat – voor het eenvoudig en snel vinden van het benodigde gereedschap.

De magneetstrip maakt tijdelijke bevestiging aan metalen oppervlakken mogelijk en beschikt dankzij de "twist-to-unlock" functie over een veilige dopvergrendeling en -ontgrendeling.

- 9-delige doppen-set aan dop-magneetstrip, 1/2"
- Magneetstrip voor veilig opbergen van doppen en makkelijk uitnemen daarvan (Twist-to-unlock) voor tijdelijke bevestiging aan een muur, rek of gereedschapskar
- Een soepel draaimechanisme zorgt voor een veilige grip en maakt eenvoudig verwijderen van het gereedschap mogelijk
- Met Take it easy tool finder: kleurcodering op maat

### Dop-magneetstrip C imperial 1 Zyklop doppen set, 1/2"-aandrijving, in inch



Code	EAN		
05005480001	223296		1
		● <b>8790 HMC</b> 1x 3/8"x37,0; 1x 7/16"x37,0; 1x 1/2"x37,0; 1x 9/16"x37,0; 1x 5/8"x37,0; 1x 11/16"x37,0; 1x 3/4"x37,0; 1x 7/8"x37,0; 1x 1"x40,0	
		<b>9602</b> 1x 30,0x370,0	

### 8790 HMC HF 1 Zyklop Doppen set, met vasthoudfunctie

Steekslutelinzet-set, met vasthoudfunctie voor uiterst comfortabel schroeven met minder risico om de schroef te verliezen bij het plaatsen daarvan op het werkstuk.

- Compact stoffen etui met hoge robuustheid Laag gewicht, gering volume
- Bitdoppen (non-impact) voor handmatig of machinaal gebruik
- Met de vasthoudfunctie worden schroeven veilig op het gereedschap gehouden
- Met "Take it easy" tool finder: Kleurcodering op grootte
- Kraag aan de achterzijde van de dop voor optimale grip bij handmatig gebruik

### 8790 HMC HF 1 Zyklop Doppen set, met vasthoudfunctie



Code	EAN			
05004203001	184238			1
		 <b>8790 HMC HF</b> 1x 10,0x37,0; 1x 11,0x37,0; 1x 12,0x37,0; 1x 13,0x37,0; 1x 14,0x37,0; 1x 15,0x37,0; 1x 16,0x37,0; 1x 17,0x37,0; 1x 18,0x37,0; 1x 19,0x37,0		

### 8790 C Wheel Impaktor Dop met 1/2"-aandrijving

Impaktor-dop, 1/2", voor gebruik in slagschroevendraaiers; met draaibare en vrijlopende kunststof ommanteling voor hogere werksnelheid, betere geleiding tijdens het schroeven en extra bescherming van velg.

- Geschikt voor gebruik in elektrisch of perslucht-aangedreven slagschroevendraaiers met 12,5 mm = 1/2"-aandrijving
- Robuuste Impaktor-uitvoering voor extreem hoge belasting
- Het zeskantprofiel maakt nauwkeurig en profielbesparend verschroeven bij een hoge krachtoverdracht mogelijk
- Met "Take it easy" tool finder: Kleurcodering op grootte

### 8790 C Wheel Impaktor Dop met 1/2"-aandrijving



	EAN						
Code	4013288		mm	mm	mm		
05004590001	210739		17,0	85,0	30,0		1
05004591001	210746		19,0	85,0	30,0		1
05004592001	210753		21,0	85,0	32,0		1

## Wheel Impaktor C Set 1 Doppen set, met 1/2" -aandrijving

3 Impaktor-doppen, 1/2", voor gebruik in slagschroevendraaiers; met draaibare en vrijlopende kunststof ommanteling voor hogere werksnelheid en extra bescherming van velg. Inwendige kunststof inzet ter bescherming van oppervlak van wielbouten

### Wheel Impaktor C Set 1 Doppen set, met 1/2" -aandrijving



Code		EAN		
05004595001		210760	4013288	1
			8790 C Wheel Impaktor	
			1x 17,0x85,0x30,0; 1x 19,0x85,0x30,0; 1x 21,0x85,0x32,0	

## 8790 HMC Deep Hand- en Machinedop met 1/2"-aandrijving

Lange 1/2" hand- en machinedoppen (ISO 2725-deel 3) met kogelvanggroef; voor buitenzeskant-schroeven en moeren. Voor zowel handmatig als machinaal gebruik (non-impact) ook bij dieper gelegen schroeven en overstekende draadeinden. Voorzien van "Take it easy" Toolfinder met kleurcodering op maat – voor het eenvoudig en snel vinden van het benodigde gereedschap. Onder alle omstandigheden grip op het gereedschap, ook met vette handen.

Dankzij het zeskantprofiel kunnen hoge krachten worden overgedragen en worden de randen van de schroefmoer resp. schroefkop minder belast als bij een twaalfkantprofiel. Fijnvertande ratels maken verder door hun geringe terughaalhoek het gebruik van een twaalfkantprofiel overbodig, zelfs in krappe werkomstandigheden.

- Lange doppen om ook dieper gelegen schroeven en overstekende draadeinden te kunnen bereiken
- Het zeskantprofiel maakt nauwkeurig verschroeven bij een hoge krachtoverdracht mogelijk en beschadigt daarbij het profiel niet
- Kraag aan de achterzijde voor optimale grip bij handmatig gebruik
- Gemaakt van matverchroomd chroom-vanadium

### 8790 HMC Deep Hand- en Machinedop met 1/2"-aandrijving



Code	EAN		mm	mm	mm	mm	
05004550001	210562		10,0	83,0	15,5	21,8	1
05004551001	210579		11,0	83,0	16,7	22,0	1
05004552001	210586		12,0	83,0	18,0	22,0	1
05004553001	210593		13,0	83,0	19,2	22,0	1
05004554001	210609		14,0	83,0	20,5	22,0	1
05004555001	210616		15,0	83,0	22,0	20,7	1
05004556001	210623		16,0	83,0	22,0	20,7	1
05004557001	210630		17,0	83,0	24,0	22,2	1
05004558001	210647		18,0	83,0	26,0	23,2	1
05004559001	210654		19,0	83,0	26,0	23,2	1
05004560001	210661		20,0	83,0	28,0	25,2	1
05004561001	210678		21,0	83,0	28,0	25,2	1
05004562001	210685		22,0	83,0	30,0	27,2	1
05004563001	210692		24,0	83,0	32,0	28,2	1

### Belt C Deep 1 Doppen set, met 1/2" -aandrijving

- 6-delige doppen set aan robuuste stoffen riem, 1/2"
- Een soepel draaimechanisme zorgt voor een veilige grip en maakt eenvoudig verwijderen van het gereedschap mogelijk
- Lange 1/2" doppen om ook dieper gelegen schroeven en overstekende draadeinden te kunnen bereiken
- Het zeskantprofiel maakt nauwkeurig en profielbesparend verschroeven bij een hoge krachtoverdracht mogelijk
- Met "Take it easy" tool finder: Kleurcodering op grootte

#### Belt C Deep 1 Doppen set, met 1/2" -aandrijving



Code		EAN		
		4013288		
05004565001	210708			1
		●	<b>8790 HMC Deep</b> 1x 10,0x83,0; 1x 13,0x83,0; 1x 15,0x83,0; 1x 16,0x83,0; 1x 17,0x83,0; 1x 19,0x83,0	
			<b>Belt C 0/6</b> 1x 45,0x275,0	
			<b>K30</b> 1x 30,0x200,0	

### Dop-magneetstrip C Deep 1 doppen set, 1/2"-aandrijving

Dop-magneetstrip met 6 lange hand- en machinedoppen (non-impact), 1/2". Een soepel werkend draaimechanisme maakt veilig opbergen en makkelijk verwijderen van de doppen mogelijk. Lange 1/2" hand- en machinedoppen (ISO 2725-deel 3) van Wera waarmee zowel handmatig als machinaal kan worden gewerkt (non-impact) ook bij dieper gelegen schroeven en overstekende draadeinden.

Voorzien van Take it easy tool finder met kleurcodering op maat – voor het eenvoudig en snel vinden van het benodigde gereedschap. Onder alle omstandigheden grip op het gereedschap, ook met vette handen.

Met zeskantprofiel en kogelvanggroef. Dankzij het zeskantprofiel kunnen hoge krachten worden overgedragen en worden de randen van de schroefmoer resp. schroefkop minder belast als bij een twaalfkantprofiel.

Fijnvertande ratels maken verder door hun geringe terughaalhoek het gebruik van een twaalfkantprofiel overbodig, zelfs in krappe werkomstandigheden.

Voor buitenzeskant-schroeven en moeren. De magneetstrip maakt tijdelijke bevestiging aan metalen oppervlakken mogelijk en beschikt dankzij de "twist-to-unlock" functie over een veilige dopvergrendeling en -ontgrendeling.

- 6-delige doppen-set aan dop-magneetstrip, 1/2"
- Magneetstrip voor veilig opbergen van doppen en makkelijk uitnemen daarvan (Twist-to-unlock) voor tijdelijke bevestiging aan een muur, rek of gereedschapskar
- Een soepel draaimechanisme zorgt voor een veilige grip en maakt eenvoudig verwijderen van het gereedschap mogelijk
- Lange 1/2" doppen om ook dieper gelegen schroeven en overstekende draadeinden te kunnen bereiken
- Het zeskantprofiel maakt nauwkeurig en profielbesparend verschroeven bij een hoge krachtoverdracht mogelijk

#### Dop-magneetstrip C Deep 1 doppen set, 1/2"-aandrijving

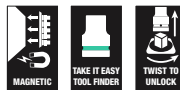

Code		EAN		
		4013288		
05005470001	223272			1
		●	<b>8790 HMC Deep</b> 1x 10,0x83,0; 1x 13,0x83,0; 1x 15,0x83,0; 1x 16,0x83,0; 1x 17,0x83,0; 1x 19,0x83,0	
			<b>9602</b> 1x 30,0x370,0	

## 8767 C HF TORX® Zyklop Bitdop met 1/2"-aandrijving, met vasthoudfunctie

- Bit-dop (non-impact) voor handmatig of machinaal gebruik
- Met de vasthoudfunctie worden schroeven veilig op het gereedschap gehouden
- Met "Take it easy" tool finder: Kleurcodering op grootte
- Kraag aan de achterzijde voor optimale grip bij handmatig gebruik
- Chroom-vanadium, mat verchromd

### 8767 C HF TORX® Zyklop Bitdop met 1/2"-aandrijving, met vasthoudfunctie

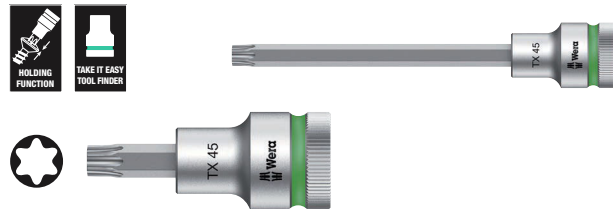

Code	EAN							
05003830001	183316		TX 20	60,0	16,4	23,5	21,5	1
05003850001	183545		TX 20	140,0	16,4	23,5	101,5	1
05003831001	183323		TX 25	60,0	16,4	23,5	21,5	1
05003851001	183552		TX 25	140,0	16,4	23,5	101,5	1
05003832001	183330		TX 27	60,0	16,4	23,5	21,5	1
05003852001	183569		TX 27	140,0	16,4	23,5	101,5	1
05003833001	183347		TX 30	60,0	16,4	23,5	21,5	1
05003853001	183576		TX 30	140,0	16,4	23,5	101,5	1
05003834001	183354		TX 40	60,0	16,4	23,5	21,5	1
05003854001	183583		TX 40	140,0	16,4	23,5	101,5	1
05003835001	183361		TX 45	60,0	16,4	23,5	21,5	1
05003855001	184443		TX 45	140,0	16,4	23,5	101,5	1
05003836001	183378		TX 50	60,0	21,4	23,5	21,5	1
05003856001	183606		TX 50	140,0	21,4	23,5	101,5	1
05003837001	183385		TX 55	60,0	21,4	23,5	21,5	1
05003857001	183613		TX 55	140,0	21,4	23,5	101,5	1
05003838001	183392		TX 60	60,0	21,4	23,5	21,5	1
05003858001	183620		TX 60	140,0	21,4	23,5	101,5	1

## Belt C 3 TORX® HF Zyklop Bitdoppen set TORX®, met vasthoudfunctie, 1/2" -aandrijving

Robuuste stoffen riem (belt) in kenmerkend Wera design voor 6 bitdoppen op beperkte ruimte. Een soepel draaimechanisme zorgt voor een veilige grip en maakt eenvoudig verwijderen van de doppen mogelijk. Voorzien van "Take it easy"-Toolfinder met kleurcodering op maat – voor het eenvoudig en snel vinden van het benodigde gereedschap. Inclusief karabijnhaak voor bevestiging aan riemlussen of tassen.

Uiterst korte, stabiele bit-doppen met de voordelen van de Wera bit-technologie. Bit-doppen met vasthoudfunctie voor uiterst comfortabel schroeven en minder risico om de schroef te verliezen bij het plaatsen daarvan op het werkstuk. Voorzien van vliesrug en klittenband voor eenvoudige bevestiging, bijvoorbeeld tegen een rek of aan een werkplaatswagen, maar ook aan het Wera 2go gereedschapstransportsysteem.

- 6-delige doppen set aan robuuste stoffen riem, 1/2"
- Bitdoppen met de voordelen van de Wera bit-technologie
- Bitdoppen met vasthoudfunctie voor binnenzekant schroeven
- Een soepel draaimechanisme zorgt voor een veilige grip en maakt eenvoudig verwijderen van het gereedschap mogelijk
- Geschikt voor bevestiging aan de muur, tegen een rek, aan een werkplaatswagen of aan het Wera 2go gereedschapstransportsysteem

### Belt C 3 TORX® HF Zyklop Bitdoppen set TORX®, met vasthoudfunctie, 1/2" -aandrijving



Code	EAN		
05003997001	204882		1
		<b>8767 C HF</b> 1x TX 25x60,0; 1x TX 30x60,0; 1x TX 40x60,0; 1x TX 45x60,0; 1x TX 50x60,0; 1x TX 55x60,0	
		<b>Belt C 0/6</b> 1x 45,0x275,0	
		<b>K30</b> 1x 30,0x200,0	

**Dop-magneetstrip C 4 Zyklop doppen set, 1/2"-aandrijving**  
 Dop-magneetstrip met 9 hand- en machinedoppen (non-impact), 1/2". Een soepel werkend draaimechanisme maakt veilig opbergen en makkelijk verwijderen van de doppen mogelijk.

Voorzien van Take it easy tool finder met kleurcodering op maat – voor het eenvoudig en snel vinden van het benodigde gereedschap.

De magneetstrip maakt tijdelijke bevestiging aan metalen oppervlakken mogelijk en beschikt dankzij de "twist-to-unlock" functie over een veilige dopvergrendeling en -ontgrendeling.

- 9-delige doppen-set aan dop-magneetstrip, 1/2"
- Magneetstrip voor veilig opbergen van doppen en makkelijk uitnemen daarvan (Twist-to-unlock) voor tijdelijke bevestiging aan een muur, rek of gereedschapskar
- Een soepel draaimechanisme zorgt voor een veilige grip en maakt eenvoudig verwijderen van het gereedschap mogelijk
- Met Take it easy tool finder: kleurcodering op maat

**Dop-magneetstrip C 4 Zyklop doppen set, 1/2"-aandrijving**



Code	EAN		
05005460001	223265		1
		● <b>8790 HMC</b> 1x 10,0x37,0; 1x 12,0x37,0; 1x 13,0x37,0; 1x 14,0x37,0; 1x 15,0x37,0; 1x 16,0x37,0; 1x 17,0x37,0; 1x 18,0x37,0; 1x 19,0x37,0	
		<b>9602</b> 1x 30,0x370,0	

**8767 C TORX® HF 1 Zyklop Bitdoppen set TORX®, met vasthoudfunctie**

- Compact stoffen etui met hoge robuustheid Laag gewicht, gering volume

**8767 C TORX® HF 1 Zyklop Bitdoppen set TORX®, met vasthoudfunctie**



Code	EAN		
05004202001	184276		1
		● <b>8767 C HF</b> 1x TX 20x60,0; 1x TX 25x60,0; 1x TX 27x60,0; 1x TX 30x60,0; 1x TX 40x60,0; 1x TX 45x60,0; 1x TX 50x60,0; 1x TX 55x60,0; 1x TX 60x60,0	

**8767 HMC HF 2 Zyklop Bit-doppen-set TORX®, met vasthoudfunctie**

- Compact stoffen etui met hoge robuustheid Laag gewicht, gering volume
- Lange uitvoering

**8767 HMC HF 2 Zyklop Bit-doppen-set TORX®, met vasthoudfunctie**

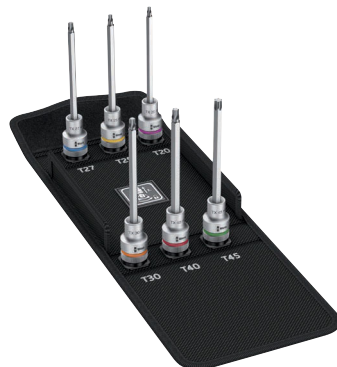



Code	EAN		
05004211001	185464		1
		● <b>8767 C HF</b> 1x TX 20x140,0; 1x TX 25x140,0; 1x TX 27x140,0; 1x TX 30x140,0; 1x TX 40x140,0; 1x TX 45x140,0	

### 8767 HMC HF 3 Zyklop Bit-doppen-set TORX®, met vasthoudfunctie

- Compact stoffen etui met hoge robuustheid Laag gewicht, gering volume
- Lange uitvoering

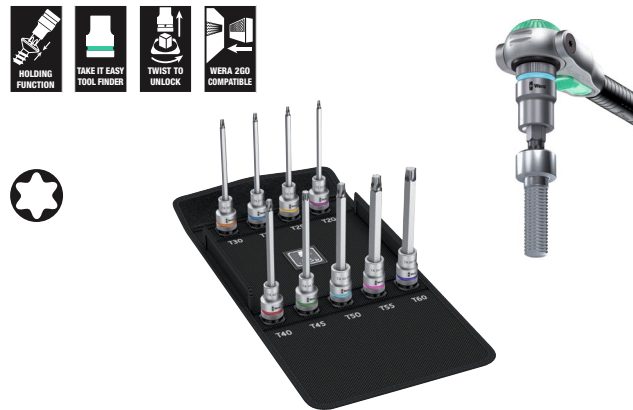
### 8767 HMC HF 3 Zyklop Bit-doppen-set TORX®, met vasthoudfunctie

























Code	EAN		
05004212001	185471		1
		 <b>8767 C HF</b> 1x TX 20x140,0; 1x TX 25x140,0; 1x TX 27x140,0; 1x TX 30x140,0; 1x TX 40x140,0; 1x TX 45x140,0; 1x TX 50x140,0; 1x TX 55x140,0; 1x TX 60x140,0	

### 8740 C HF Binnenzeskant Zyklop Bitdop met 1/2"-aandrijving met vasthoudfunctie

- Bit-dop (non-impact) voor handmatig of machinaal gebruik
- Met de vasthoudfunctie worden schroeven veilig op het gereedschap gehouden
- Met "Take it easy" tool finder: Kleurcodering op grootte
- Kraag aan de achterzijde voor optimale grip bij handmatig gebruik
- Chroom-vanadium, mat verchromd

### 8740 C HF Binnenzeskant Zyklop Bitdop met 1/2"-aandrijving met vasthoudfunctie



Code	EAN							
Code	EAN		mm	mm	mm	mm	mm	mm
05003820001	183217		4,0	60,0	14,0	21,5	21,5	1
05003840001	183484		4,0	140,0	14,0	21,5	101,5	1
05003821001	183224		5,0	60,0	14,0	21,5	21,5	1
05003841001	183491		5,0	140,0	14,0	21,5	101,5	1
05003822001	183231		6,0	60,0	14,0	21,5	21,5	1
05003842001	183507		6,0	140,0	14,0	21,5	101,5	1
05003823001	183248		7,0	60,0	14,0	23,5	21,5	1
05003843001	183514		7,0	140,0	14,0	23,5	101,5	1
05003824001	183255		8,0	60,0	16,0	23,5	21,5	1
05003844001	183521		8,0	140,0	16,0	23,5	101,5	1
05003825001	183262		10,0	60,0	16,0	23,5	21,5	1
05003845001	183538		10,0	140,0	16,0	23,5	101,5	1
05003826001	183279		12,0	60,0	21,0	23,5	23,0	1
05003827001	183286		14,0	60,0	22,0	23,5	23,0	1
05003828001	183293		17,0	60,0	24,5	25,5	23,0	1
05003829001	183309		19,0	60,0	26,5	27,5	23,0	1



### Belt C 2 Zyklop binnenzeskant Bitdoppen set, met vasthoudfunctie, met 1/2" -aandrijving

Robuuste stoffen riem (belt) in kenmerkend Wera design voor 6 bitdoppen op beperkte ruimte. Een soepel draaimechanisme zorgt voor een veilige grip en maakt eenvoudig verwijderen van de doppen mogelijk.

Voorzien van "Take it easy"-Toolfinder met kleurcodering op maat – voor het eenvoudig en snel vinden van het benodigde gereedschap. Inclusief karabijnhaak voor bevestiging aan riemlussen of tassen.

Uiterst korte, stabiele bit-doppen met de voordelen van de Wera bit-technologie. Bit-doppen met vasthoudfunctie voor uiterst comfortabel schroeven en minder risico om de schroef te verliezen bij het plaatsen daarvan op het werkstuk. Voorzien van vliesrug en klittenband voor eenvoudige bevestiging, bijvoorbeeld tegen een rek of aan een werkplaatswagen, maar ook aan het Wera 2go gereedschapstransportsysteem.

- 6-delige doppen set aan robuuste stoffen riem, 1/2"
- Bitdoppen met de voordelen van de Wera bit-technologie
- Bitdoppen met vasthoudfunctie voor binnenzeskant schroeven
- Een soepel draaimechanisme zorgt voor een veilige grip en maakt eenvoudig verwijderen van het gereedschap mogelijk
- Geschikt voor bevestiging aan de muur, tegen een rek, aan een werkplaatswagen of aan het Wera 2go gereedschapstransportsysteem

### Belt C 2 Zyklop binnenzeskant Bitdoppen set, met vasthoudfunctie, met 1/2" -aandrijving



	<b>Code</b>	<b>EAN</b>		
	05003996001	4013288 204424		1
			<b>8740 C HF</b> 1x 4,0x60,0; 1x 5,0x60,0; 1x 6,0x60,0; 1x 7,0x60,0; 1x 8,0x60,0; 1x 10,0x60,0	
			<b>Belt C 0/6</b> 1x 45,0x275,0	
			<b>K30</b> 1x 30,0x200,0	

### 8740 C HF 1 Zyklop binnenzeskant Bitdoppen set, met vasthoudfunctie

- Compact stoffen etui met hoge robuustheid Laag gewicht, gering volume

### 8740 C HF 1 Zyklop binnenzeskant Bitdoppen set, met vasthoudfunctie



	<b>Code</b>	<b>EAN</b>		
	05004201001	4013288 184283		1
			<b>8740 C HF</b> 1x 4,0x60,0; 1x 5,0x60,0; 1x 6,0x60,0; 1x 7,0x60,0; 1x 8,0x60,0; 1x 10,0x60,0; 1x 12,0x60,0; 1x 14,0x60,0; 1x 17,0x60,0	

### 8740 C HF 2 Zyklop binnenzeskant Bit-doppen-set, met vasthoudfunctie

- Compact stoffen etui met hoge robuustheid Laag gewicht, gering volume
- Lange uitvoering

### 8740 C HF 2 Zyklop binnenzeskant Bit-doppen-set, met vasthoudfunctie



	<b>Code</b>	<b>EAN</b>		
	05004210001	4013288 185457		1
			<b>8740 C HF</b> 1x 4,0x140,0; 1x 5,0x140,0; 1x 6,0x140,0; 1x 7,0x140,0; 1x 8,0x140,0; 1x 10,0x140,0	

### 9529 C SB trapsleutel 1/2"

- 5 trappen (3/8", 7/16", 1/2", 16 en 21 mm)
- Voor 1/2" ratels
- Chroom-vanadium staal

### 9529 C SB trapsleutel 1/2"

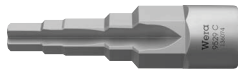

	EAN								
Code	4013288	mm							
05136074001	228390	88,0							1

### 8796 LC Zyklop-verlengstuk "Flexible-Lock" met vrijloophuls, lang voor 1/2"

- Voor 1/2" vierkant-steeksleutelinzetstukken met kogelvergrendeling
- Flexible Lock systeem voor optionele regeling of snel verwisselen van de opsteekgereedschappen
- Met vrijloophuls voor razendsnel aanhalen en losdraaien van schroeven en moeren

### 8796 LC Zyklop-verlengstuk "Flexible-Lock" met vrijloophuls, lang voor 1/2"



	EAN								
Code	4013288	mm							
05003643001	121462	1/2"	250,0						1

### 8796 SC Zyklop-verlengstuk "Flexible-Lock" met vrijloophuls, kort voor 1/2"

- Voor 1/2" vierkant-steeksleutelinzetstukken met kogelvergrendeling
- Flexible Lock systeem voor optionele regeling of snel verwisselen van de opsteekgereedschappen
- Met vrijloophuls voor razendsnel aanhalen en losdraaien van schroeven en moeren

### 8796 SC Zyklop-verlengstuk "Flexible-Lock" met vrijloophuls, kort voor 1/2"



	EAN								
Code	4013288	mm							
05003642001	121455	1/2"	125,0						1

### 8794 LC Zyklop-verlengstuk met vrijloophuls, lang, 1/2"

Wera Zyklop-verlengstuk met sneldraaihuls met goede grip voor razendsnel vast- en losdraaien van schroeven en moeren. Gemaakt van matverchroomd chroom-vanadium.

### 8794 LC Zyklop-verlengstuk met vrijloophuls, lang, 1/2"



	EAN								
Code	4013288	mm							
05003638001	121431	1/2"	250,0						1

### 8794 SC Zyklop-verlengstuk met vrijloophuls, kort, 1/2"

Wera Zyklop-verlengstuk met sneldraaihuls met goede grip voor razendsnel vast- en losdraaien van schroeven en moeren. Gemaakt van matverchroomd chroom-vanadium.

### 8794 SC Zyklop-verlengstuk met vrijloophuls, kort, 1/2"



	EAN							
Code	4013288		mm					
05003637001	121424	1/2"	125,0					1

### 8789 C Zyklop Glijstang, 1/2"

Wera Zyklop T-greep voor overbrenging van hogere draaimomenten. Voor 1/2" vierkant-steeksleutelinzetstukken met kogelblokkering. Met verschuifbare aandrijving, voor extra flexibiliteit. Gemaakt van hoogwaardig matverchroomd chroom-vanadium.

### 8789 C Zyklop Glijstang, 1/2"



	EAN							
Code	4013288		mm					
05003636001	121530	1/2"	250,0					3

### 8795 C Zyklop-Cardangewricht, 1/2"

Wera Zyklop-haakse aandrijving voor 1/2" vierkant-steeksleutelinzetstukken met kogelblokkering.

### 8795 C Zyklop-Cardangewricht, 1/2"



	EAN							
Code	4013288		mm					
05003640001	121547	1/2"	69,0					1

### 8794 C Zyklop "Wobble"-verlengstuk, 1/2"

"Wobble"-verlengstuk voor de Wera Zyklop. Met een uitzwenkhoek van 15° in alle richtingen. Zo kunt u ook in verborgen en nauwe inbouwsituaties snel en nauwkeurig werken.

### 8794 C Zyklop "Wobble"-verlengstuk, 1/2"



	EAN							
Code	4013288		mm					
05003639001	121448	1/2"	52,0					1

### 8784 C2 Zyklop Adapter, 1/2"

Verbindingselement van vierkant naar zeskant. Voor 5/16" zeskant-bits conform DIN ISO 1173-C 8 en Wera aansluiting serie 2. Met snelwisselfunctie.

### 8784 C2 Zyklop Adapter, 1/2"



	EAN							
Code	4013288			mm				
05003641001	119353	5/16"	1/2"	50,0				1

## 8009 Zyklop Pocket Set 1

Compacte Zyklop ratel met bitmagazijn die makkelijk in een broekzak te steken is. Magnetische directe bevestiging voor 1/4" bits en 3/8" doppen. Gereedschap uiterst snel te wisselen omdat het niet wordt vergrendeld. Dankzij de op 0°, 15° en 90° instelbare kop kan het gereedschap worden gebruikt als ratel en ratelschroevendraaier.

De fijne vertanding met 72 tanden maakt een kleine terughaalhoek van slechts 5° mogelijk. Veelzijdig inzetbaar dankzij 12 in de handgreep geïntegreerde bits.

Het robuuste ratelmechanisme zorgt voor een voldoende hoog draaimoment. Perfecte combinatie van een Zyklop ratel en een 12-delige schroevendraaierset.

- Compacte Zyklop ratel met geïntegreerde bitmagazijn
- De magnetische directe bevestiging maakt van de 3/8" ratel tegelijkertijd een bitratelschroevendraaier met 1/4" bitopname
- Vrij zwenkbare ratelkop met 5 vaste standen
- Omschakelratel met fijne vertanding (72 tanden) voor een kleine terughaalhoek van slechts 5°
- Vast en draaibaar bitmagazijn voor het eenvoudig verwijderen en veilig opbergen van de bits

## 8009 Zyklop Pocket Set 1



Code	EAN		
05004280001	4013288 221834		1
		<input type="checkbox"/> <b>8009</b> 1x 3/8"x1/4"x133,0	
		<input checked="" type="checkbox"/> <b>851/1 BTZ</b> 1x PH 1x25; 1x PH 2x25	
		<input checked="" type="checkbox"/> <b>855/1 BTZ</b> 1x PZ 1x25; 1x PZ 2x25	
		<input checked="" type="checkbox"/> <b>867/1 TORX® BTZ</b> 1x TX 10x25; 1x TX 15x25; 1x TX 20x25; 1x TX 25x25	
		<input type="checkbox"/> <b>840/1 BTZ</b> 1x 3,0x25; 1x 4,0x25; 1x 5,0x25; 1x 6,0x25	

## 8009 Zyklop Pocket Imperial Set 1



Code	EAN		
05004282001	4013288 221841		1
		<input type="checkbox"/> <b>8009</b> 1x 3/8"x1/4"x133,0	
		<input checked="" type="checkbox"/> <b>851/1 BTZ</b> 1x PH 1x25; 1x PH 2x25	
		<input checked="" type="checkbox"/> <b>867/1 TORX® BTZ</b> 1x TX 10x25; 1x TX 15x25; 1x TX 20x25; 1x TX 25x25	
		<input type="checkbox"/> <b>840/1 Z</b> 1x 1/8"x25; 1x 5/32"x25; 1x 3/16"x25; 1x 1/4"x25	
		<input type="checkbox"/> <b>868/1 Z</b> 1x # 1x25; 1x # 2x25	

## 8009 Zyklop Pocket Set 2

Compacte Zyklop ratel met bitmagazijn die makkelijk in een broekzak te steken is. Magnetische directe bevestiging voor  $\frac{1}{4}$ " bits en  $\frac{3}{8}$ " doppen. Gereedschap uiterst snel te wisselen omdat het niet wordt vergrendeld. Dankzij de op 0°, 15° en 90° instelbare kop kan het gereedschap worden gebruikt als ratel en ratelschroevendraaier. De fijne vertanding met 72 tanden maakt een kleine terughaalhoek van slechts 5° mogelijk.

Veelzijdig inzetbaar dankzij 12 in de handgreep geïntegreerde bits. Het robuuste ratelmechanisme zorgt voor een voldoende hoog draaimoment. Perfecte combinatie van een Zyklop ratel en een 12-delige schroevendraaier set.

De 75 mm lange universele houder voor  $\frac{1}{4}$ " bits kan als verlengstuk gebruikt worden. Inclusief doppen in gangbare maten. 1 robuust stoffen riemtui 9468 voor bevestiging aan broekriem; ook geschikt voor bevestiging aan het Wera 2go System.

- Compacte Zyklop ratel met geïntegreerde bitmagazijn
- De magnetische directe bevestiging maakt van de  $\frac{3}{8}$ " ratel tegelijkertijd een bitratelschroevendraaier met  $\frac{1}{4}$ " bitopname
- Vrij zwenkbare ratelkop met 5 vaste standen
- Omschakelratel met fijne vertanding (72 tanden) voor een kleine terughaalhoek van slechts 5°
- Vast en draaibaar bitmagazijn voor het eenvoudig verwijderen en veilig opbergen van de bits
- Universele houder met RVS huls en krachtige permanente magneet, als verlengstuk te gebruiken
- Robuust stoffen riemtui voor bevestiging aan broekriem; ook geschikt voor bevestiging aan het Wera 2go System

## 8009 Zyklop Pocket Set 2

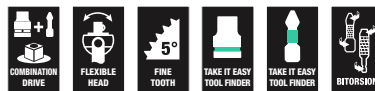

Code	EAN		
05004281001	4013288 223050		1
		<b>8009</b> 1x $\frac{3}{8}$ "x $\frac{1}{4}$ "x133,0	
		<b>893/1/1</b> 1x $\frac{1}{4}$ "x75	
		<b>851/1 BTZ</b> 1x PH 1x25; 1x PH 2x25	
		<b>855/1 BTZ</b> 1x PZ 1x25; 1x PZ 2x25	
		<b>867/1 TORX® BTZ</b> 1x TX 10x25; 1x TX 15x25; 1x TX 20x25; 1x TX 25x25	
		<b>840/1 BTZ</b> 1x 3,0x25; 1x 4,0x25; 1x 5,0x25; 1x 6,0x25	
		<b>8790 HMB</b> 1x 8,0x29,0; 1x 10,0x29,0; 1x 13,0x29,0	
		<b>9468</b> 1x 155,0x65,0	
		<b>Klittenbandset 70</b> 1x 50,0x70,0	

## 8009 Zyklop Pocket Imperial Set 2



Code	EAN		
05004283001	4013288 223067		1
		<b>8009</b> 1x 3/8"x1/4"x133,0	
		<b>893/1/1</b> 1x 1/4"x75	
		<b>851/1 BTZ</b> 1x PH 1x25; 1x PH 2x25	
		<b>867/1 TORX® BTZ</b> 1x TX 10x25; 1x TX 15x25; 1x TX 20x25; 1x TX 25x25	
		<b>840/1 Z</b> 1x 1/8"x25; 1x 5/32"x25; 1x 3/16"x25; 1x 1/4"x25	
		<b>868/1 Z</b> 1x # 1x25; 1x # 2x25	
		<b>8790 HMB</b> 1x 5/16"x29,0; 1x 3/8"x29,0; 1x 1/2"x29,0	
		<b>9468</b> 1x 155,0x65,0	
		<b>Klittenbandset 70</b> 1x 50,0x70,0	

## Zyklop Pocket

Uitgebreide en ruimtebesparende ratel-/schroevendraaiercombinatie. Compacte Zyklop ratel met bit-magazijn die makkelijk in een broekzak te steken is. Magnetische directe bevestiging voor 1/4" bits en 3/8" doppen. Gereedschap uiterst snel te wisselen omdat het niet wordt vergrendeld. Dankzij de op 0°, 15° en 90° instelbare kop kan het gereedschap worden gebruikt als ratel en ratelschroevendraaier.

De fijne vertanding met 72 tanden maakt een kleine terughaalhoek van slechts 5° mogelijk. Veelzijdig inzetbaar dankzij 12 in de handgreep geïntegreerde bits. Het robuuste ratelmechanisme zorgt voor een voldoende hoog draaimoment. Perfecte combinatie van een Zyklop ratel en een 12-delige schroevendraaierset. De 75 mm lange universele houder voor 1/4" bits kan als verlengstuk gebruikt worden. Inclusief doppen in gangbare maten. In stoffen box; kan worden bevestigd aan het Wera 2go System.

- Compacte Zyklop ratel met geïntegreerd bit-magazijn
- De magnetische directe bevestiging maakt van de 3/8" ratel tegelijkertijd een bitratelschroevendraaier met 1/4" bitopname
- Vrij zwenkbare ratelkop met 5 vaste standen
- Omschakelratel met fijne vertanding (72 tanden) voor een kleine terughaalhoek van slechts 5°
- Vast en draaibaar bit-magazijn voor het eenvoudig verwijderen en veilig opbergen van de bits

### 8009 Zyklop Pocket Set 3



Code	EAN		
05004284001	227560		1
		<b>8009</b> 1x 3/8"x1/4"x133,0	
		<b>8794 SB</b> 1x 3/8"x125,0	
		<b>893/1/1</b> 1x 1/4"x75	
		<b>8790 HMB</b> 1x 6,0x29,0; 1x 7,0x29,0; 1x 8,0x29,0; 1x 9,0x29,0; 1x 10,0x29,0; 1x 11,0x29,0; 1x 12,0x29,0; 1x 13,0x29,0; 1x 14,0x29,0; 1x 15,0x29,0; 1x 16,0x30,0; 1x 17,0x30,0	
		<b>851/1 BTZ</b> 1x PH 1x25; 1x PH 2x25	
		<b>855/1 BTZ</b> 1x PZ 1x25; 1x PZ 2x25	
		<b>867/1 TORX® BTZ</b> 1x TX 10x25; 1x TX 15x25; 1x TX 20x25; 1x TX 25x25	
		<b>840/1 BTZ</b> 1x 3,0x25; 1x 4,0x25; 1x 5,0x25; 1x 6,0x25	
		<b>Klittenbandset 120</b> 1x 50,0x120,0	

### 8009 Zyklop Pocket Set 4



Code	EAN		
05004285001	227591		1
		<b>8009</b> 1x 3/8"x1/4"x133,0	
		<b>8794 SB</b> 1x 3/8"x125,0	
		<b>893/1/1</b> 1x 1/4"x75	
		<b>8790 HMB</b> 1x 8,0x29,0; 1x 9,0x29,0; 1x 10,0x29,0; 1x 12,0x29,0; 1x 14,0x29,0; 1x 16,0x30,0; 1x 1/4"x29,0; 1x 3/16"x29,0; 1x 3/8"x29,0; 1x 7/16"x29,0; 1x 1/2"x29,0; 1x 9/16"x29,0	
		<b>851/1 BTZ</b> 1x PH 1x25; 1x PH 2x25	
		<b>867/1 TORX® BTZ</b> 1x TX 10x25; 1x TX 15x25	
		<b>800/1 BTZ</b> 1x 0,8x5,5x25; 1x 1,2x6,5x25	
		<b>840/1 BTZ</b> 1x 4,0x25; 1x 6,0x25	
		<b>840/1 Z</b> 1x 3/16"x25; 1x 1/4"x25	
		<b>868/1 Z</b> 1x # 1x25; 1x # 2x25	
		<b>Klittenbandset 120</b> 1x 50,0x120,0	

## Koloss - de ratel die ook gerust als hamer mag worden gebruikt



De ratel die ook gerust als hamer gebruikt kan worden. De Koloss is als omschakel- en zwaar belastbare ratel tot min. 600 Nm inzetbaar. De dubbele palvertanding en de geringe terughaalhoek van 6° maken snel en nauwkeurig schroeven mogelijk, ook op plekken waar weinig plaats is.

En het beste komt nog: Geen klap, maar dan ook echt geen klap kan het ratelmechanisme iets aan. Meerdelige Kraftform-handgreep voor optimale druk-, slag- en trekbelasting; aan greepuiteinde voorzien van opname voor Koloss verlengstuk 8780 C en Koloss spreiddoorn 8781 C. In de set bevinden zich tevens:

1 pad ter bescherming van materialen en oppervlakken, 1 Koloss verlengstuk om nog hogere draaimomenten over te kunnen dragen, 1 ontgrendelstift en 1 houder om de Koloss steeds binnen handbereik te hebben.

- Tot minstens 600 Nm te belasten
- Met doorsteekvierkant voor rechtsom en linksom schroeven
- Inclusief hamerfunctie
- Meerdelige Kraftform-handgreep voor optimale druk-, slag- en trekbelasting
- Fijnvertand ratelmechaniek, kleine terughaalhoek van 6°

### 8002 C Koloss All-Inclusive Set met 1/2"-aandrijving



Code	EAN		
05133862001	4013288 162403		1
		<b>8002 C</b> 1x 1/2"x341,0	
		<b>8782 C</b> 1x 2x50,0	
		<b>8780 C</b> 1x 341,0x137	
		<b>8000 E</b> 1x 40,5	
		<b>8000 HLF</b> 1x 175,0x75,0	

### 8002 C Koloss 1/2" met 1/2"- aandrijving



Code	EAN		
05003692001	4013288 144607		1
		<b>8002 C</b> 1x 1/2"x341,0	
		<b>8782 C</b> 1x 2x50,0	
		<b>8000 HLF</b> 1x 175,0x75,0	



### 8780 C Koloss Verlengstuk

Verlengstuk voor de Wera Koloss gemaakt van extra sterk gecoat chroom-molybdeen staal. Als verlengstuk toepasbaar voor Wera Koloss 8002 C, ter verhoging van het over te dragen draaimoment. Meerdere Kraftform handgreep voor optimale druk-, slag- en trekbelasting. Veiligheidsinstructies permanent ingelaserd.

### 8780 C Koloss Verlengstuk



	EAN	⌀	⌀							
Code	4013288	mm	mm							
05003695001	144614	341,0	137							1

### 8781 C Koloss Conische Doorn

Spreadoorn voor Wera Koloss. Voor het uitlijnen van ogen en boringen. Conische doorn, gemaakt van taai-elastisch gehard chroom-molybdeen-staal.

### 8781 C Koloss Conische Doorn



	EAN	⌀	⌀							
Code	4013288	mm	mm							
05003696001	144683	50	135,0							1

### 8782 C Koloss Rubber Pad Set

Beschermkappen voor Wera Koloss. Ter bescherming van materialen en oppervlakken van de werkstukken. Flexibele, thermoplastische elastomeer voor permanente elasticiteit en maximale bescherming.

### 8782 C Koloss Rubber Pad Set



	EAN	#	mm							
Code	4013288	#	mm							
05003697001	144690	2	50,0							1

### 8000 E Ontgrendelstift



	EAN	⌀								
Code	4013288	mm								
05136400001	194633	40,5								1

### Belt C (stoffen riem), 6-delig, zonder gereedschap

- Lege doggordel voor 6 doppen/bitdoppen, 1/2"
- Met karabijnhaak
- Een soepel draaimechanisme zorgt voor een veilige grip en maakt eenvoudig verwijderen van het gereedschap mogelijk
- Geschikt voor bevestiging aan de muur, tegen een rek, aan een werkplaatswagen of aan het Wera 2go gereedschapstransportsysteem

### Belt C (stoffen riem), 6-delig, zonder gereedschap



Code	EAN									
05003892001	205797									1

**Belt C 0/6**  
1x 45,0x275,0

**K30**  
1x 30,0x200,0

## 9602 Dop-magneetstrip, 1/2", leeg

1 dop-magneetstrip, leeg. Voor max. 10 doppen en/of bit-doppen met 1/2" aandrijving.

De magneetstrip maakt tijdelijke bevestiging aan metalen oppervlakken mogelijk en beschikt dankzij de "twist-to-unlock" functie over een veilige dopvergrendeling en -ontgrendeling.

- Magneetstrip voor veilig opbergen van doppen en makkelijk uitnemen daarvan (Twist-to-unlock) voor tijdelijke bevestiging aan een muur, rek of gereedschapskar
- Een soepel draaimechanisme zorgt voor een veilige grip en maakt eenvoudig verwijderen van het gereedschap mogelijk
- Leeg, voor max. 10 doppen, 1/2"

## 9602 Dop-magneetstrip, 1/2", leeg

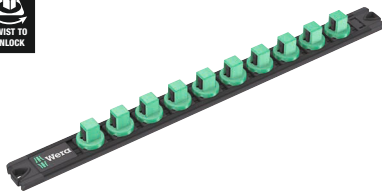

	EAN								
Code	4013288	mm	mm						
05136422001	223340	30,0	370,0						1

## Belt C Impaktor (stoffen riem), 9-delig, zonder gereedschap



Code	EAN				
05003893001	211484				1
			Belt C Impaktor 0/9		
			1x 71,0x210,0		
			K30		
			1x 30,0x200,0		

## Zyklop Mini - krachtig en mooi

Zyklop Mini 1 & 2  
Fijnmechanische vertanding (60 tanden); kleine terughaalhoek van maar 6° voor nauwkeurig werken.

Zyklop Mini 1 & 2  
De geringe hoogte is ideaal voor gebruik op plaatsen met slechts beperkte inbouwhoogte.

Zyklop Mini 1  
Kartelwiel zorgt voor sneller werken, ook als ratelen even niet lukt.

Zyklop Mini 2  
Zyklop Mini 2 voor de directe plaatsing van de speciale Wera Zyklop-doppen 8790 FA. De geringe hoogte is ideaal voor gebruik op plaatsen met slechts beperkte inbouwhoogte.

Zyklop Mini 1 & 2  
Eenvoudig van linksom naar rechtsom schakelen.



Mini 1 Mini 2

Wera Zyklop Mini 1: Een symbiose van kracht en schoonheid. Uitermate robuust dankzij smeedijzeren uitvoering. Geschikt voor draaimomenten tot zo'n 65 Nm.

De kleine uitvoering is met name bedoeld voor schroeven op plaatsen waar weinig ruimte is. Het geribde wiel maakt snel schroeven mogelijk. Wordt geleverd als set, in de beproefde Wera Bit-Check met dopadapter en riemclip. Gereedschap laat zich eenvoudig plaatsen en verwijderen. Uiterst robuust en lange levensduur.

- Bit-Checks overtuigen door hun hoge functionaliteit op beperkte ruimte
- Wera bitratel voor uiterst snel schroeven, ook op plaatsen waar nauwelijks ruimte is
- Ideaal voor schroeven in krappe ruimtes
- Extreem harde bits, voor universeel gebruik
- In handzame en robuuste bit-check

## Bit-Check 30 Zyklus Mini 1



Code	EAN			
05073640001	144652			1
		<b>8001 A</b>		
		1x 1/4"x87,0		
		<b>870/1</b>		
		1x 1/4"x25 <sup>1)</sup>		
		<b>889/4/1 K</b>		
		1x 1/4"x50		
		<b>851/1 TZ PH</b>		
		2x PH 1x25; 3x PH 2x25; 1x PH 3x25		
		<b>855/1 TH PZ</b>		
		1x PZ 1x25; 3x PZ 2x25; 1x PZ 3x25		
		<b>867/1 TZ TORX®</b>		
		1x TX 10x25; 1x TX 15x25; 1x TX 20x25; 1x TX 25x25; 1x TX 30x25; 1x TX 40x25		
		<b>867/1 Z TORX® BO</b>		
		1x TX 10x25; 1x TX 15x25; 1x TX 20x25; 1x TX 25x25; 1x TX 30x25		
		<b>800/1 TZ</b>		
		1x 1,0x5,5x25		
		<b>840/1 Z Hex-Plus</b>		
		1x 3,0x25; 1x 4,0x25; 1x 5,0x25; 1x 6,0x25; 1x 8,0x25		

<sup>1)</sup>Met kogel; voor handbediende steeksleutelinzetstukken

## Bit-Check 30 Zyklus Mini 2



Code	EAN			
05346293001	145765			1
		<b>8001 A</b>		
		1x 1/4"x87,0		
		<b>889/4/1 K</b>		
		1x 1/4"x50		
		<b>870/1</b>		
		1x 1/4"x25 <sup>1)</sup>		
		<b>851/1 TZ PH</b>		
		2x PH 1x25; 3x PH 2x25; 1x PH 3x25		
		<b>867/1 TZ TORX®</b>		
		1x TX 10x25; 1x TX 15x25; 1x TX 20x25; 1x TX 25x25; 1x TX 30x25; 1x TX 40x25		
		<b>867/1 Z TORX® BO</b>		
		1x TX 10x25; 1x TX 15x25; 1x TX 20x25; 1x TX 25x25; 1x TX 30x25		
		<b>840/1 Z Hex-Plus</b>		
		1x 3/32"x25; 1x 1/8"x25; 1x 5/32"x25; 1x 3/16"x25; 1x 1/4"x25		
		<b>800/1 TZ</b>		
		1x 1,0x5,5x25		
		<b>868/1 Z</b>		
		1x # 1x25; 3x # 2x25; 1x # 3x25		

<sup>1)</sup>Met kogel; voor handbediende steeksleutelinzetstukken

## Kraftform Kompakt Zyklus Mini 2

Ratelen en schroeven in Kraftform Kompakt-formaat. Deze smeedijzeren ratels Zyklus Mini 1 en 2 combineren sierlijk design met een ongelooflijke robuustheid. Voor uiterst snel schroeven, ook op plaatsen waar nauwelijks ruimte is. Overal waar machinaal schroeven of gebruik van conventioneel handgereedschap niet mogelijk is vanwege ruimtegebrek, kunnen de Zyklus Mini 1 of de Zyklus Mini 2 worden gebruikt.

1 Wera Bit-ratel Zyklus Mini 1, geschikt voor plaatsing van bits met 1/4" buitenscant-aandrijving conform DIN ISO 1173-C 6,3 en E 6,3 en Wera aansluiting serie 1 en 4; middels aanpassing met Wera Adapter 870/1 kunnen ook 1/4" doppen worden gebruikt. 1 dop-ratel Zyklus Mini 2; geschikt voor de directe plaatsing van de speciale Wera Zyklus-doppen 8790 FA.

### Kraftform Kompakt Zyklus Mini 2



Code	EAN		
05135918001	182180		1
		<b>8001 A</b> 1x 1/4"x87,0	
		<b>8005 Zyklus Mini 2 ratel</b> 1x 107	
		<b>813</b> 1x 1/4"x78	
		<b>870/1</b> 1x 1/4"x25 <sup>1)</sup>	
		<b>851/1 Z PH</b> 1x PH 1x25; 1x PH 2x25	
		<b>855/1 Z PZ</b> 1x PZ 1x25; 1x PZ 2x25	
		<b>867/1 TORX®</b> 1x TX 10x25; 1x TX 15x25; 1x TX 20x25; 1x TX 25x25; 1x TX 30x25; 1x TX 40x25	
		<b>840/1 Z Hex-Plus</b> 1x 3,0x25; 1x 4,0x25; 1x 5,0x25; 1x 6,0x25	
		<b>8790 FA</b> 1x 4,0; 1x 5,0; 1x 5,5; 1x 6,0; 1x 7,0; 1x 8,0; 1x 10,0; 1x 12,0; 1x 13,0	
		<b>Klittenbandset 120</b> 1x 50,0x120,0	

<sup>1)</sup> Met kogel; voor handbediende steeksleutelinzetstukken

## Tool-Check PLUS

Combinatie van ratel, bit, doppen en een handhouder en dit alles uiterst compact. Perfect als universele begeleider voor legio schroefwerkzaamheden. Hoogwaardige bit-handhouder met Kraftform Plus-handgreep om prettig en ergonomisch verantwoord te kunnen werken en blaren en schuurplekken te voorkomen. harde gripzones voor een hoge werksnelheid, zachte gripzones voor een hoge draaimomentoverdracht. Bit-ratel om toch snel te kunnen werken op plaatsen waar machinaal schroeven of gebruik van conventioneel handgereedschap vanwege de beperkte ruimte niet mogelijk is. Snel om te schakelen van links- naar rechtsdraaiend en vice versa dankzij omschakelhendel. Snel draaien (met duim) via geribbelde ratelkop. Eenvoudig te bedienen, zelfs met 1 hand. Ergonomische ratelkop/-hendel: Kraftform-geometrie met perfect gevormde gripvlakken voor de vingers. Doordat bits rechtstreeks in de ratelkop kunnen worden geplaatst, ontstaat een compact stuk gereedschap dat ook op plaatsen waarbij slechts geringe werkhoogte is, gebruikt kan worden.

Geringe terughaalhoek van 6° maakt nauwkeurig werken mogelijk. Robuuste, smeedijzeren uitvoering. Draaimomenten van meer dan 65 Nm. De bit-houder Rapidaptor met sneldraaihuls: Als verlengstuk toepasbaar, voor razendsnel wisselen van bits zonder extra gereedschap, waarbij voor zelfs de kleinste bits slechts één hand vereist is. Met extreem harde bits, voor universeel gebruik. Doppen voor handbediening en machinaal gebruik voor vrijwel alle toepassingen. Voorzien van "Take it easy"-Toolfinder met kleurcodering op maat – voor het eenvoudig en snel vinden van het benodigde gereedschap. Onder alle omstandigheden grip op het gereedschap, ook met vette handen. Met kogelvanggroef. Voor buitenscant-schroeven en moeren. Gemaakt van matverchromd chroom-vanadium.

## Tool-Check PLUS



Code	EAN		
05056490001	4013288 173003		1
		<b>8001 A</b> 1x 1/4"x87,0	
		<b>813</b> 1x 1/4"x78	
		<b>889/4/1 K</b> 1x 1/4"x50	
		<b>870/1</b> 1x 1/4"x25 <sup>1)</sup>	
		<b>8790 HMA</b> 1x 5,5x23,0; 1x 6,0x23,0; 1x 7,0x23,0; 1x 8,0x23,0; 1x 10,0x23,0; 1x 12,0x23,0; 1x 13,0x23,0	
		<b>851/1 TZ PH</b> 2x PH 1x25; 3x PH 2x25; 1x PH 3x25	
		<b>855/1 TH PZ</b> 1x PZ 1x25; 3x PZ 2x25; 1x PZ 3x25	
		<b>867/1 TZ TORX®</b> 1x TX 10x25; 1x TX 15x25; 1x TX 20x25; 1x TX 25x25; 1x TX 30x25; 1x TX 40x25	
		<b>867/1 Z TORX® BO</b> 1x TX 10x25; 1x TX 15x25; 1x TX 20x25; 1x TX 25x25; 1x TX 30x25	
		<b>840/1 Z Hex-Plus</b> 1x 3,0x25; 1x 4,0x25; 1x 5,0x25; 1x 6,0x25; 1x 8,0x25	
		<b>800/1 TZ</b> 1x 1,0x5,5x25	

<sup>1)</sup> Met kogel; voor handbediende steeksleutelinzetstukken

## Tool-Check PLUS Imperial

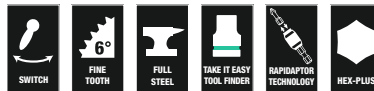

Code	EAN		
05056491001	4013288 178756		1
		<b>8001 A</b> 1x 1/4"x87,0	
		<b>813</b> 1x 1/4"x78	
		<b>889/4/1 K</b> 1x 1/4"x50	
		<b>870/1</b> 1x 1/4"x25 <sup>1)</sup>	
		<b>8790 HMA</b> 1x 3/16"x23,0; 1x 1/4"x23,0; 1x 5/16"x23,0; 1x 11/32"x23,0; 1x 3/8"x23,0; 1x 7/16"x23,0; 1x 1/2"x23,0	
		<b>851/1 TZ PH</b> 2x PH 1x25; 3x PH 2x25; 1x PH 3x25	
		<b>800/1 TZ</b> 1x 1,0x5,5x25	
		<b>867/1 TZ TORX®</b> 1x TX 10x25; 1x TX 15x25; 1x TX 20x25; 1x TX 25x25; 1x TX 30x25; 1x TX 40x25	
		<b>867/1 Z TORX® BO</b> 1x TX 10x25; 1x TX 15x25; 1x TX 20x25; 1x TX 25x25; 1x TX 30x25	
		<b>840/1 Z Hex-Plus</b> 1x 3/32"x25; 1x 1/8"x25; 1x 5/32"x25; 1x 3/16"x25; 1x 1/4"x25	
		<b>868/1 V</b> 1x # 1x25; 3x # 2x25; 1x # 3x25	

<sup>1)</sup> Met kogel; voor handbediende steeksleutelinzetstukken

## Tool-Check 1 SB

- 1/4" bitratel, Kraftform-handhouder, extreem harde bits, Rapidaptor-houder, adapter en 1/4" doppen
- Ideaal voor schroeven in krappe ruimtes
- Extreem harde bits, voor universeel gebruik
- Met de Wera adapter 870/1 kunnen ook 1/4" doppen gebruikt worden
- Met "Take it easy" toolfinder: Kleurcodering op profiel en maatcode

### Tool-Check 1 SB



Code	EAN		
05073220001	162526		1
		8001 A 1x 1/4"x87,0	
		870/1 1x 1/4"x25 <sup>1)</sup>	
		889/4/1 K 1x 1/4"x50	
		851/1 TZ PH 2x PH 1x25; 3x PH 2x25; 1x PH 3x25	
		855/1 TH PZ 1x PZ 1x25; 3x PZ 2x25; 1x PZ 3x25	
		867/1 TZ TORX® 1x TX 10x25; 1x TX 15x25; 1x TX 20x25; 1x TX 25x25; 1x TX 30x25; 1x TX 40x25	
		867/1 Z TORX® BO 1x TX 10x25; 1x TX 15x25; 1x TX 20x25; 1x TX 25x25; 1x TX 30x25	
		800/1 TZ 1x 1,0x5,5x25	
		840/1 Z Hex-Plus 1x 3,0x25; 1x 4,0x25; 1x 5,0x25; 1x 6,0x25; 1x 8,0x25	
		8790 HMA 1x 5,5x23,0; 1x 6,0x23,0; 1x 7,0x23,0; 1x 8,0x23,0; 1x 10,0x23,0; 1x 12,0x23,0; 1x 13,0x23,0	

<sup>1)</sup> Met kogel; voor handbediende steeksleutelinzetstukken

## Tool-Check Automotive 1



Code	EAN		
05200995001	165343		1
		8001 A 1x 1/4"x87,0	
		870/1 1x 1/4"x25 <sup>1)</sup>	
		889/4/1 K 1x 1/4"x50	
		851/1 TZ PH 1x PH 1x25; 1x PH 2x25; 1x PH 3x25	
		867/1 TZ TORX® 1x TX 10x25; 1x TX 15x25; 1x TX 20x25; 1x TX 25x25; 1x TX 30x25; 1x TX 40x25	
		867/1 Z TORX® BO 1x TX 10x25; 1x TX 15x25; 1x TX 20x25; 1x TX 25x25; 1x TX 30x25	
		800/1 TZ 1x 1,0x5,5x25	
		840/1 Z Hex-Plus 1x 3,0x25; 1x 4,0x25; 1x 5,0x25; 1x 6,0x25; 1x 8,0x25	
		860/1 XZN 1x M 4x25; 1x M 5x25; 1x M 6x25; 1x M 8x25	
		873/1 Five Lobe 1x 20x25; 1x 25x25; 1x 27x25; 1x 30x25	
		8790 HMA 1x 5,5x23,0; 1x 6,0x23,0; 1x 7,0x23,0; 1x 8,0x23,0; 1x 10,0x23,0; 1x 12,0x23,0; 1x 13,0x23,0	

<sup>1)</sup> Met kogel; voor handbediende steeksleutelinzetstukken

### Bit-Check 10 Zyklop Mini BiTorsion 1

Veel gereedschap op beperkte ruimte. Gesorteerd op aandrijving en formaat, om snel het juiste bit te vinden. De Wera bit-ratel. Smeedijzeren uitvoering.

Fijnvertand mechaniek (60 tanden) voor een kleine terughaalhoek van 6° voor nauwkeurig werken.

Eenvoudige links/rechts-omschakeling. Ergonomisch gevormde ratelkop en -hendel.

- 1/4" bitratel en extreem harde bits

#### Bit-Check 10 Zyklop Mini BiTorsion 1



Code	EAN		
05057418001	4013288 195951		1
		<b>8001 A</b> 1x 1/4"x87,0	
		<b>851/1 BTZ PH</b> 1x PH 1x25; 1x PH 2x25	
		<b>855/1 BTZ PZ</b> 1x PZ 1x25; 1x PZ 2x25	
		<b>867/1 TORX® BTZ</b> 1x TX 15x25; 1x TX 20x25; 1x TX 25x25	
		<b>840/1 BTZ Hex-Plus</b> 1x 4,0x25; 1x 5,0x25	

### Bit-Check 10 Zyklop Mini 1

Veel gereedschap op beperkte ruimte. Gesorteerd op aandrijving en formaat, om snel het juiste bit te vinden. De Wera bit-ratel. Smeedijzeren uitvoering.

Fijnvertand mechaniek (60 tanden) voor een kleine terughaalhoek van 6° voor nauwkeurig werken.

Eenvoudige links/rechts-omschakeling. Ergonomisch gevormde ratelkop en -hendel.

- Extreem harde bits, voor universeel gebruik

#### Bit-Check 10 Zyklop Mini 1

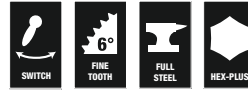

Code	EAN		
05073645001	4013288 168115		1
		<b>8001 A</b> 1x 1/4"x87,0	
		<b>851/1 Z PH</b> 1x PH 1x25; 1x PH 2x25	
		<b>855/1 Z PZ</b> 1x PZ 1x25; 1x PZ 2x25	
		<b>867/1 TORX®</b> 1x TX 15x25; 1x TX 20x25; 1x TX 25x25	
		<b>840/1 Z Hex-Plus</b> 1x 4,0x25; 1x 5,0x25	

## Bicycle Set 1

Rijwielwerkplaatsen en gepassioneerde fietsers schroeven graag aan fietsen. Schroefgereedschappenspecialist Wera komt nu met een Bicycle Set 1, een gereedschappenassortiment dat dankzij een compact, stoffen design-etui zeer makkelijk mee te nemen is en geschikt is voor de meest voorkomende schroefklussen aan een fiets.

Het robuuste etui bevat Bit-ratel Zyklop Mini 1 en 10 bits met alle voordelen van de Wera Bit-technologie, speciaal aangepast op de meest voorkomende schroefverbindingen bij rijwielen.

Met de met glasvezel versterkte kunststof bandenlichters kunt u de band veilig van de velg halen, zonder daarbij de velg te beschadigen.

- Compacte 14-delige schroefgereedschappenset voor rijwielen, ook voor onderweg
- Praktisch assortiment voor het zelf verrichten van montagewerkzaamheden en reparaties
- Passend gereedschap voor de meest voorkomende schroefprofielen bij stadsfietsen, mountainbikes en E-bikes
- Robuust en compact stoffen etui dat ook op kwetsbare oppervlakken kan worden gelegd
- Set inclusief mini-bitratel, verlengstuk en twee bandenlichters met extra functies

## Bicycle Set 1



Code	EAN		
05004170001	4013288 207623		1
		8001 A 1x 1/4"x87,0	
		3899/4/1 1x 1/4"x100	
		851/1 Z PH 1x PH 2x25	
		867/1 TORX® 1x TX 10x25; 1x TX 25x25	
		840/1 Z Hex-Plus 1x 2,0x25; 1x 2,5x25; 1x 3,0x25; 1x 4,0x25; 1x 5,0x25; 1x 6,0x25; 1x 8,0x25	
		9502 1x 105.0	
		9503 1x 105.0	
		K70 1x 50,0x70,0	



## Bicycle Set 3

Combinatie van ratel, bit, doppen en een bit-handhouder en dit alles uiterst compact. Perfect als universele begeleider voor legio schroefwerkzaamheden.

Hoogwaardige bit-handhouder met Krafform Plus-handgreep om prettig en ergonomisch verantwoord te kunnen werken en blaren en schuurplekken te voorkomen. Harde gripzones voor een hoge werksnelheid, zachte gripzones voor een hoge krachtoverbrenging.

Bit-ratel om toch snel te kunnen werken op plaatsen waar machinaal schroeven of gebruik van conventioneel handgereedschap vanwege de beperkte ruimte niet mogelijk is. Snel om te schakelen van links- naar rechtsdraaiend en vice versa dankzij omschakelhendel. Snel draaien (met duim) via geribbelde ratelkop. Eenvoudig te bedienen, zelfs met 1 hand.

Ergonomische ratelkop/-hendel: Krafform geometrie met perfect gevormde gripvlakken voor de vingers. Doordat bits rechtstreeks in de ratelkop kunnen worden geplaatst, ontstaat een compact stuk gereedschap dat ook op plaatsen waarbij slechts geringe werkhoogte is, gebruikt kan worden.

Kleine terughalshoek van 6° om nauwkeurig te kunnen werken. Robuuste, smeedijzeren uitvoering. Draaimomenten van meer dan 65 Nm.

De bit-houder Rapidaptor met sneldraaihuls: Als verlengstuk toepasbaar, voor razendsnel wisselen van bits zonder extra gereedschap, waarbij voor zelfs de kleinste bits slechts één hand vereist is.

Extreem harde bits, voor universeel gebruik. Doppen voor hand- en machinaal gebruik voor vrijwel alle toepassingen. Voorzien van "Take it easy tool finder": met kleurcodering op maat – voor het eenvoudig en snel vinden van het benodigde gereedschap.

Onder alle omstandigheden grip op het gereedschap, ook met vette handen. Met kogelvanggroef. Voor buitenzeskant-schroeven en moeren. Gemaakt van matverchroomd chroom-vanadium.

- Compacte 41-delige schroefgereedschappenset voor rijwielen, ook voor onderweg
- Praktisch assortiment voor het zelf verrichten van montagewerkzaamheden en reparaties
- Gereedschap voor de meest voorkomende schroefprofielen bij stadsfietsen, mountainbikes en E-bikes
- Met "Take it easy tool finder": kleurcodering op maat
- Robuust en compact stoffen etui dat ook op kwetsbare oppervlakken kan worden gelegd, lichtgewicht
- Inclusief twee bandenlichters met extra functies

## Bicycle Set 3



Code	EAN		
05004172001	4013288 211248		1
		8001 A 1x 1/4"x87,0	
		813 1x 1/4"x78	
		889/4/1 K 1x 1/4"x50	
		870/1 1x 1/4"x25 <sup>1)</sup>	
		8790 HMA 1x 5,5x23,0; 1x 6,0x23,0; 1x 7,0x23,0; 1x 8,0x23,0; 1x 10,0x23,0; 1x 13,0x23,0; 1x 15,0x23,0	
		851/1 TZ PH 1x PH 1x25; 2x PH 2x25; 1x PH 3x25	
		867/1 TZ TORX® 1x TX 10x25; 1x TX 15x25; 2x TX 20x25; 2x TX 25x25; 1x TX 27x25; 1x TX 30x25; 1x TX 40x25	
		800/1 TZ 1x 0,5x4,0x25; 1x 0,6x4,5x25; 1x 1,0x5,5x25	
		840/1 Z Hex-Plus 1x 2,0x25; 1x 2,5x25; 1x 3,0x25; 1x 4,0x25; 1x 5,0x25; 1x 6,0x25; 1x 8,0x25	
		842/1 Z 1x 2,5x25; 1x 3,0x25; 1x 4,0x25; 1x 5,0x25; 1x 6,0x25	
		9502 1x 105.0	
		9503 1x 105.0	
		K120 1x 50,0x120,0	

<sup>1)</sup>Met kogel; voor handbediende steekslutelinzetstukken

## Bicycle Set 3 A

Fietsgereedschapsset bestaande uit ratel, bits, doppen en een bithandhouder en dit alles uiterst compact. Perfect als universele begeleider voor legio schroefwerkzaamheden. Met bijzonder extraatje: De set bevat twee etuis - een voor de complete set en een klein, zacht etui om het gereedschap voor onderweg veilig in de fietstrui te kunnen opbergen. Het zachte etui is bovendien voorzien van lussen waarin CO<sub>2</sub>-patronen kunnen worden opgeborgen (patronen niet inbegrepen).

Met handig kettinggereedschap (kettingpons en -houder) voor het repareren van fietskettingen.

Hoogwaardige bithandhouder met Kraftform Plus greep voor comfortabel, ergonomisch werken. Bitratel om toch snel te kunnen werken op plaatsen waar machinaal schroeven of gebruik van regulier handgereedschap vanwege de beperkte ruimte niet mogelijk is. Snel om te schakelen van linksom naar rechtsom en vice versa dankzij omschakelpal. Snel draaien (met duim) via geribbelde ratelkop. Eenvoudig te bedienen, zelfs met 1 hand. Ergonomische ratelkop/-hendel: Kraftform geometrie met perfect gevormde gripvlakken voor de vingers. Doordat bits rechtstreeks in de ratelkop kunnen worden geplaatst, ontstaat een compact stuk gereedschap dat ook op plaatsen met geringe werkhoogte gebruikt kan worden. Kleine terughaalhoek van 6° om nauwkeurig te kunnen werken Robuuste, smeedijzeren uitvoering. Draaimomenten van meer dan 65 Nm. Het Rapidaptor bit-magazijn met sneldraaihuls: Te gebruiken als verlengstuk, voor razendsnel vervangen van het bitje, zelfs de kleinste maten, zonder gereedschap met slechts 1 hand.

Zyklop doppen met kleurcodering op maat en maatcode – voor het eenvoudig en snel vinden van de benodigde dop. Comfortabel in gebruik dankzij kraag aan achterzijde; deze zorgt voor een optimale grip, zelfs als de handen onder de olie zitten. Met kogelvanggroef. Voor buitenzeskantschroeven en -moeren. Gemaakt van mat verchroomd chroom-vanadium.

Met de glasvezel versterkte bandenlichters va kunststof kunt u de band veilig van de velg halen, zonder daarbij de velg te beschadigen. Een bandenlichter met ventieluitdraaier, een bandenlichter met 1/4" bitopname.

- Compacte 41-delige schroefgereedschapsset voor rijwielen, ook voor onderweg
- Praktisch assortiment voor het zelf verrichten van montagewerkzaamheden en reparaties
- Gereedschap voor de meest voorkomende schroefprofielen bij stadsfietsen, mountainbikes en E-bikes
- Met „Take it easy tool finder“: kleurcodering op maat
- Robuust en compact stoffen etui dat ook op kwetsbare oppervlakken kan worden gelegd, lichtgewicht
- Inclusief twee bandenlichters met extra functies

## Bicycle Set 3 A



Code	EAN		
05004183001	4013288 227607		1
		8001 A 1x 1/4"x87,0	
		813 1x 1/4"x78	
		4/1/3899 1x 1/4"x100	
		889/4/1 K 1x 1/4"x50	
		870/1 1x 1/4"x25 <sup>1)</sup>	
		8790 HMA 1x 5,5x23,0; 1x 6,0x23,0; 1x 8,0x23,0; 1x 9,0x23,0; 1x 10,0x23,0; 1x 13,0x23,0; 1x 15,0x23,0	
		851/1 TZ 1x PH 1x25; 1x PH 2x25	
		867/1 TZ TORX® 1x TX 10x25; 1x TX 15x25; 1x TX 20x25; 1x TX 25x25; 1x TX 27x25; 1x TX 30x25	
		800/1 TZ 1x 0,5x4,0x25; 1x 0,6x4,5x25	
		840/1 Z 1x 2,0x25; 1x 2,5x25; 1x 3,0x25; 1x 4,0x25; 1x 5,0x25; 1x 6,0x25; 1x 8,0x25	
		842/1 Z 1x 2,5x25; 1x 3,0x25; 1x 4,0x25; 1x 5,0x25; 1x 6,0x25	
		9502 1x 105,0	
		9503 1x 105,0	
		9513 Kettingpons	
		9512 Kettinghaak	
		9481 1x 203,0x85,0	
		9480 1x 90,0x135,0	
		Klittenbandset 120 1x 50,0x120,0	

<sup>1)</sup> Met kogel; voor handbediende steekseutelinzetstukken

## Bicycle Set 9

Veel fietsgereedschap op beperkte ruimte. 9 RVS bits gesorteerd op aandrijving en formaat, om snel het juiste gereedschap vinden. Met Wera bit-ratel Zyklus Mini 1 in smeedijzeren uitvoering. Het fijnvertand mechaniek (60 tanden) voor een kleine terughaalhoek van 6° maakt nauwkeurig werken mogelijk.





Het geribde wielje maakt snel schroeven op lastige schroeflocaties mogelijk, als geen ratel kan worden gebruikt. Eenvoudige links/rechts-omschakeling. Ergonomisch gevormde ratelkop en -hendel.

Voorzien van Take it easy tool finder met kleurcodering op maat – voor het eenvoudig en snel vinden van het benodigde gereedschap.

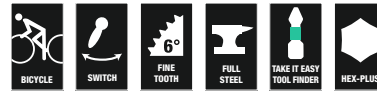
- 10-delige Zyklus mini-set
- Mini-ratel geschikt voor directe plaatsing van 1/4"-doppen
- Smeedijzeren uitvoering voor draaimomenten van meer dan 65 Nm
- Fijnvertand ratelmechaniek en een kleine terughaalhoek van 6°
- RVS-bits

## Bicycle Set 9



Code	EAN		
05004177001	4013288 220646		 1
		 <b>8001 A</b> 1x 1/4"x87,0	
		 <b>3851/1 TS PH</b> 1x PH 2x25	
		 <b>3867/1 TS TORX®</b> 1x TX 10x25; 1x TX 25x25	
		 <b>3840/1 TS</b> 1x 2,0x25; 1x 2,5x25; 1x 3,0x25; 1x 4,0x25; 1x 5,0x25; 1x 6,0x25	

### 8001 A Zyklop Mini 1 Bit-ratel 1/4" SB met 1/4"-adapter

De Wera bit-ratel. Eenvoudig te bedienen, zelfs met 1 hand op lastige schroeflocaties. Smeedijzeren uitvoering. Fijnvertand mechaniek (60 tanden) voor een kleine terughaalhoek van 6° voor nauwkeurig werken.

Het geribde wieltje maakt snel schroeven op lastige schroeflocaties mogelijk, als geen ratel kan worden gebruikt.

Eenvoudige links/rechts-omschakeling. Ergonomisch gevormde ratelkop en -hendel. Voor 1/4" bit- en dopopname.

- Geschikt voor directe plaatsing van bits met 1/4" buitenscant-aandrijving
- Smeedijzeren uitvoering
- Draaimomenten van meer dan 65 Nm
- Fijnvertand ratelmechaniek en een kleine terughaalhoek van 6°
- Ideaal voor schroeven in krappe ruimtes

### 8001 A Zyklop Mini 1 Bit-ratel 1/4" SB met 1/4"-adapter



Code	EAN			
05073230001	4013288			1
	144638	● 8001 A 1x 1/4"x87,0		
		○ 870/1 1x 1/4"x25 <sup>1)</sup>		

<sup>1)</sup> Met kogel; voor handbediende steeksleutelinzetstukken

### 8005 Zyklop Mini 2 ratel

Zyklop Mini 2 voor de directe plaatsing van de Wera Zyklop speciaal doppen. Combineert sierlijk design met een ongelooflijke robuustheid. Voor uiterst snel schroeven, ook op plaatsen waar nauwelijks ruimte is.

Overal waar machinaal schroeven of gebruik van conventioneel handgereedschap niet mogelijk is vanwege ruimtegebrek, kan de Zyklop Mini 2 worden gebruikt.

- Directe plaatsing van Zyklop-speciaal doppen
- Kleine terughaalhoek van 6° om nauwkeurig te kunnen werken
- Eenvoudige omkeer van werkrichting
- Ideaal voor plaatsen met beperkte inbouwhoogte

### 8005 Zyklop Mini 2 ratel



Code	EAN	∅							
05003660001	4013288	mm							1
	179616	107							

### 8008 A Zyklop Mini 3 ratel met 1/4"-aandrijving

De Wera Zyklop Mini 3 ratel voor 1/4"-doppen. Eenvoudig te bedienen, zelfs met 1 hand op lastige schroeflocaties.

Smeedijzeren uitvoering. Fijnvertand mechaniek (60 tanden) voor een kleine terughaalhoek van 6° voor nauwkeurig werken.

Het geribde wielje maakt snel schroeven op lastige schroeflocaties mogelijk, als geen ratel kan worden gebruikt. Eenvoudige links/rechts-omschakeling.

- Mini-ratel geschikt voor directe plaatsing van 1/4"-doppen
- Smeedijzeren uitvoering voor draaimomenten van meer dan 65 Nm
- Fijnvertand ratelmechaniek en een kleine terughaalhoek van 6°
- Eenvoudige omkeer van werkrichting
- Ideaal voor schroeven in krappe ruimtes

### 8008 A Zyklop Mini 3 ratel met 1/4"-aandrijving



Code	EAN	□	⌘						
05003793001	211699	1/4"	87,0						1

### 8790 FA Zyklop steeksleutelinzet met 1/4" en zeskant Hex 11-aandrijving

Zyklop steeksleutelinzetstukken met 1/4" en zeskant-Hex-aandrijving voor handmatig schroeven met een 1/4" ratel.

### 8790 FA Zyklop steeksleutelinzet met 1/4" en zeskant Hex 11-aandrijving



	EAN	⊙	⌘	⌘	⌘	⌘	⌘	⌘
<b>Code</b>	4013288	mm	mm	mm	mm	mm	mm	
05003665001	179623	4,0	9,5	6,4	11,8	18,0		1
05003666001	179630	4,5	9,5	7,0	11,8	18,0		1
05003667001	179647	5,0	9,5	7,6	11,8	18,0		1
05003668001	179654	5,5	9,5	8,2	11,8	18,0		1
05003669001	179661	6,0	9,5	9,2	11,8	18,0		1
05003670001	183408	7,0	9,5	10,4	11,8	18,0		1
05003675001	179678	8,0	9,5	11,5	11,8	18,0		1
05003690001	179685	10,0	9,5	13,8	11,8	18,0		1
05003684001	183415	12,0	9,5	16,8	11,8	18,0		1
05003685001	179692	13,0	9,5	17,8	11,8	18,0		1





# Steeksleutels Joker

## Joker - de "Allesbeterkunner"



Hoogwaardige, metrische ringratel-steeksleutel van Wera: Alles wat een sleutel moet kunnen. En nog veel meer. Sneller, beter, mooier. Kortom: een echte Joker. De nieuwe generatie steek-ringratel-sleutels. Voor zeskant-schroeven resp. moeren. Met vasthoudfunctie via metalen plaat in bek, om het verliezen van schroeven en moeren te reduceren.

De verwisselbare metalen plaat in de bek houdt met extra harde tanden schroeven en moeren en verkleint het risico op wegglijden. De geïntegreerde eindaanslag voorkomt het wegglijden naar beneden van de schroefkop en maakt hoge draaimomenten mogelijk.

De intelligente dubbele zeskant-geometrie zorgt voor een sluitende verbinding met schroef of moer en reduceert zo het risico op wegglijden. Dankzij de terughaalhoek van slechts 30° behoort het tijdrovende omkeren van de sleutel tijdens het schroeven tot het verleden. Ratelmechanisme aan ringzijde met uiterst fijne vertanding (80 tanden) voor flexibiliteit, ook op plekken waar weinig plaats is.

De speciale smeedvorm maakt overdracht hoge draaimomenten mogelijk en geeft het geheel een hoge buigstijfheid. Gemaakt van sterk chroom-molybdeen staal met nikkel-chroom coating voor een hoge bescherming tegen corrosie. Met "Take it easy"-Toolfinder: Kleurcodering op grootte.

- Met praktische vasthoudfunctie via metalen plaat in de bek
- Geen losraken door hoekaanslag
- De dubbelzeskantgeometrie verkleint de kans op losraken
- Terughaalhoek van slechts 30°
- Met "Take it easy" tool finder: Kleurcodering op grootte

## 6000 Joker Steek- en ringratelsleutel



	EAN							
Code			mm	mm	mm	mm	mm	
05073268001	167309		8	144	20	5,5	18	3
05073270001	164360		10	159	22	5,5	21	3
05073271001	167316		11	165	25	6,3	22	3
05073272001	167323		12	170,7	26,3	6,6	25	3
05073273001	164377		13	177	27,3	7	25	3
05073274001	167330		14	188	29,3	7,5	28	3
05073275001	167347		15	200	32,3	7,8	28,5	3
05073276001	167392		16	212	35	8,2	32,7	3
05073277001	164384		17	224	37,2	8,5	32,7	3
05073278001	167408		18	235	39	9	33,8	3
05073279001	164391		19	246	42	9,5	34,8	3

## 6000 Joker Steek- en ringratelsleutel, inch



	EAN							
Code				mm	mm	mm	mm	
05073280001	167354		5/16"	144	20	5,5	18	3
05073281001	167361		3/8"	159	22	5,5	21	3
05073282001	167378		7/16"	165	25	6,3	22	3
05073283001	167385		1/2"	177	27,3	7	25	3
05073284001	167415		9/16"	188	29,3	7,5	28	3
05073285001	167422		5/8"	212	35	8,2	32,7	3
05073286001	167439		11/16"	235	39	9	33,8	3
05073287001	167446		3/4"	246	42	9,5	34,8	3



### 9630 Magneetstrip 6000 Joker 1 steek-ringratelsleutelset

- 11-delig
- De strip blijft dankzij een krachtige magneet veilig op metalen oppervlakken zitten. Ook is het mogelijk om de strip aan de wand te schroeven.
- De klemmen in de strip houden het gereedschap perfect op de plaats

### 9630 Magneetstrip 6000 Joker 1 steek-ringratelsleutelset



Code	EAN		
05020014001	228949		1
		<b>6000 Joker</b> 1x 8x144; 1x 10x159; 1x 11x165; 1x 12x170,7; 1x 13x177; 1x 14x188; 1x 15x200; 1x 16x212; 1x 17x224; 1x 18x235; 1x 19x246	
		<b>9610</b> 1x 30,0x370,0	

### 9631 Magneetstrip 6000 Joker 2 steek-ringratelsleutelset

- 5-delig

### 9631 Magneetstrip 6000 Joker 2 steek-ringratelsleutelset



Code	EAN		
05020015001	229847		1
		<b>6000 Joker</b> 1x 8x144; 1x 10x159; 1x 13x177; 1x 17x224; 1x 19x246	
		<b>9610</b> 1x 30,0x370,0	

### 9632 Magneetstrip 6000 Joker Imperial 1 steek-ringratelsleutelset

- 8-delig

### 9632 Magneetstrip 6000 Joker Imperial 1 steek-ringratelsleutelset



Code	EAN		
05020016001	229861		1
		<b>6000 Joker Imperial</b> 1x 5/16"x144; 1x 3/8"x159; 1x 7/16"x165; 1x 1/2"x177; 1x 9/16"x188; 1x 5/8"x212; 1x 11/16"x235; 1x 3/4"x246	
		<b>9610</b> 1x 30,0x370,0	

### 6000 Joker 11 Set 1 Steek- en ringratelsleutel-set

- In robuust vouwetuï

#### 6000 Joker 11 Set 1 Steek- en ringratelsleutel-set



Code	EAN		
05020013001	4013288 167521		1
<b>6000 Joker</b> 1x 8x144; 1x 10x159; 1x 11x165; 1x 12x170,7; 1x 13x177; 1x 14x188; 1x 15x200; 1x 16x212; 1x 17x224; 1x 18x235; 1x 19x246			

### 6000 Joker 8 Imperial Set 1 Steek- en ringratelsleutel-set, inch

- In robuust vouwetuï

#### 6000 Joker 8 Imperial Set 1 Steek- en ringratelsleutel-set, inch



Code	EAN		
05020012001	4013288 167514		1
<b>6000 Joker Imperial</b> 1x 5/16"x144; 1x 3/8"x159; 1x 7/16"x165; 1x 1/2"x177; 1x 9/16"x188; 1x 5/8"x212; 1x 11/16"x235; 1x 3/4"x246			

### 6000/6002 Joker 6 Set 1 steek-ringratel-/ dubbele steeksleutel-set

- De Joker dubbele steeksleutel is bijzonder geschikt voor het borgen van bout/moer-verbindingen.
- In robuust vouwetuï

#### 6000/6002 Joker 6 Set 1 steek-ringratel-/ dubbele steeksleutel-set



Code	EAN		
05020022001	4013288 173034		1
<b>6000 Joker</b> 1x 10x159; 1x 13x177; 1x 17x224; 1x 19x246 <b>6002 Joker Double</b> 1x 10x13x167; 1x 17x19x235			

### 6000 Joker 4 Set 1 Steek- en ringratelsleutel-setset, inch

- In robuust vouwetuï

#### 6000 Joker 4 Set 1 Steek- en ringratelsleutel-set



Code	EAN		
05073290001	4013288 164407		1
<b>6000 Joker</b> 1x 10x159; 1x 13x177; 1x 17x224; 1x 19x246			

## 6000 Joker 4 Imperial Set 1 Steek- en ringratelsleutel-set, Inch

- In robuust vouwetuï

### 6000 Joker 4 Imperial Set 1 Steek- en ringratelsleutel-set, Inch



Code	EAN		
05073295001	167460		1
		<b>6000 Joker Imperial</b> 1x 7/16"x165; 1x 1/2"x177; 1x 9/16"x188; 1x 3/4"x246	
		<b>Klittenbandset 120</b> 1x 50,0x120,0	

## 6001 Joker Switch

Joker steek/ring-ratelsleutel met gebogen ratelzijde en omschakelpal. Met vasthoudfunctie via metalen plaat in bek, om het verliezen van schroeven en moeren te reduceren.

De geïntegreerde eindaanslag voorkomt het wegglijden naar beneden van de schroefkop en maakt hoge draaimomenten mogelijk. De verwisselbare metalen plaat in de bek houdt met extra harde tanden schroeven en moeren en vermindert het risico op wegglijden. De intelligente dubbele zeskantgeometrie zorgt voor een sluitende verbinding met schroef of moer en vermindert zo ook het risico op wegglijden.

Dankzij de kleine terughaalhoek van slechts 30° aan de steekzijde behoort het tijdrovende omkeren van de sleutel tijdens het schroeven tot het verleden. Het omschakelbare ratelmechaniek aan de ringzijde met hoge fijne vertanding (80 tanden) biedt veel flexibiliteit, ook op plekken waar weinig ruimte is. Hoorbaar nauwkeurig ratelmechaniek.

Het robuuste, tweedelige vergrendelingselement zorgt bovendien voor een zeer goede stabiliteit. Met 15° gebogen ratelzijde voor veilig werken bij hoge draaimomenten.

De speciale smeedvorm maakt overdracht hoge draaimomenten mogelijk en geeft het geheel een hoge buigstijfheid. Gemaakt van sterk chroom-molybdeen staal met nikkel-chroom coating voor een hoge bescherming tegen corrosie. Met "Take it easy"-Toolfinder: Kleurcodering op grootte.

- Met praktische vasthoudfunctie via metalen plaat in de bek
- Geen losraken door hoekaanslag
- Met hoge fijne vertanding en robuust vergrendelingselement
- 15° gebogen ratelzijde
- Met "Take it easy" tool finder: Kleurcodering op grootte

## 6001 Joker Switch Steek- en ringratelsleutel, omschakelbaar



Code	EAN							
05020064001	184696		8	144	20,3	5,5	18	3
05020065001	183903		10	159	23	5,5	21,5	3
05020066001	183910		11	165	24,3	6,3	22	3
05020067001	183927		12	171	26,3	6,6	25	3
05020068001	184702		13	179	27,3	7	26	3
05020069001	184719		14	187	30	7,5	28	3
05020070001	184726		15	199	32	7,8	28,8	3
05020071001	184733		16	213	35	8,2	31,7	3
05020072001	184740		17	225	37	8,5	33	3
05020073001	184757		18	234	39,5	9	34	3
05020074001	184764		19	246	42	9,5	34,7	3

## 6001 Joker Switch Steek- en ringratelsleutel, omschakelbaar, inch



Code	EAN							
05020075001	184788		5/16"	144	20,3	5,5	18	3
05020076001	184795		3/8"	159	23	5,5	21,5	3
05020077001	184801		7/16"	165	24,3	6,3	22	3
05020078001	184818		1/2"	171	26,3	6,6	25	3
05020079001	184825		9/16"	187	30	7,5	28	3
05020080001	184832		5/8"	213	35	8,2	31,7	3
05020081001	184849		11/16"	234	39,5	9	34	3
05020082001	184771		3/4"	246	42	9,5	34,7	3

### 6001 Joker Switch 11 Set 1 Steek- en ringratelsleutel-set

- Compact stoffen etui met hoge robuustheid, laag gewicht en gering volume

#### 6001 Joker Switch 11 Set 1 Steek- en ringratelsleutel-set



Code	EAN		
05020091001	4013288 184160		1
		<b>6001 Joker Switch</b> 1x 8x144; 1x 10x159; 1x 11x165; 1x 12x171; 1x 13x179; 1x 14x187; 1x 15x199; 1x 16x213; 1x 17x225; 1x 18x234; 1x 19x246	
		<b>Klittenbandset 240</b> 1x 50,0x240,0	

### 6001 Joker Switch 8 Imperial Set 1 Steek- en ringratelsleutel-set, Inch

- Compact stoffen etui met hoge robuustheid, laag gewicht en gering volume

#### 6001 Joker Switch 8 Imperial Set 1 Steek- en ringratelsleutel-set, Inch



Code	EAN		
05020093001	4013288 184153		1
		<b>6001 Joker Switch Imperial</b> 1x 7/16"x144; 1x 3/8"x159; 1x 7/16"x165; 1x 1/2"x171; 1x 9/16"x187; 1x 5/8"x213; 1x 11/16"x234; 1x 3/4"x246	
		<b>Klittenbandset 240</b> 1x 50,0x240,0	

### 6001 Joker Switch 4 Set 1 Steek- en ringratelsleutel-set

- In robuust vouwetui

#### 6001 Joker Switch 4 Set 1 Steek- en ringratelsleutel-set



Code	EAN		
05020090001	4013288 184139		1
		<b>6001 Joker Switch</b> 1x 10x159; 1x 13x179; 1x 17x225; 1x 19x246	
		<b>Klittenbandset 120</b> 1x 50,0x120,0	

### 6001 Joker Switch 4 Imperial Set 1 Steek- en ringratelsleutel-set, Inch

- In robuust vouwetui

#### 6001 Joker Switch 4 Imperial Set 1 Steek- en ringratelsleutel-set, Inch

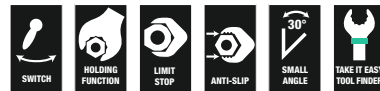

Code	EAN		
05020092001	4013288 184146		1
		<b>6001 Joker Switch Imperial</b> 1x 7/16"x165; 1x 1/2"x171; 1x 9/16"x187; 1x 3/4"x246	
		<b>Klittenbandset 120</b> 1x 50,0x120,0	

## 6002 Joker dubbele steeksleutel

- Met praktische vasthoudfunctie via metalen plaat in de bek
- Geen losraken door hoekaanslag
- De dubbelzeskantgeometrie verkleint de kans op losraken
- Terughaalhoek van slechts 30°
- Met "Take it easy" tool finder: Kleurcodering op grootte

### 6002 Joker dubbele steeksleutel



Code	EAN							
	4013288		mm	mm	mm	mm	mm	
05020259001	219015		8	20	10	23	5,5	3
05003760001	173010		10	23	13	27	5,5	3
05003765001	173027		17	37	19	42	8,5	3
05020260001	212764		20	48	22	51	10	3
05020261001	212771		22	48	24	51	10	3
05020262001	212788		24	51	27	60	11	3
05020263001	212795		27	63	32	66	12	3
05020264001	212801		30	63	32	66	12	3

## 6003 Joker ringsteeksleutel

Aangezien ruimtes waarin geschroefd moet worden, steeds krappere worden, is gereedschap vereist waarmee de gebruikers ook in dergelijke situaties goed uit de voeten kunnen. Krappere ruimtes vereisen extra aanzetpunten voor het gereedschap. Kunnen steeksleutels zodanig worden aangepast dat deze meer aanzetmogelijkheden krijgen?

Door de bek 7,5° te buigen een dubbelzeskantgeometrie toe te passen, kan het aantal aanzetpunten worden verdubbeld. Bij meermaals verdraaien van de sleutel over 180° over de lengte-as tijdens het schroeven beschikt de gebruiker over vier aanzetmogelijkheden en kunnen moeren resp. schroefkoppen elke 15° worden "vastgegrepen".

De Joker 6003 met zijn slimme bekgeometrie vergroot het aantal toepassingsmogelijkheden in krappe ruimtes aanzienlijk. De Joker 6003 vindt als het ware het meest geschikte aanzetpunt na elke omwenteling vanzelf.

De slanke en toch robuuste ringzijde maakt een hoek van 15° tot de gereedschapsas. De hoogwaardige coating zorgt voor een langdurige en hoge corrosiebescherming. Met "Take it easy" Toolfinder: Kleurcodering op maat.

- Ideaal voor werkzaamheden in krappe ruimtes
- De speciale bekgeometrie vergroot de aangrijpmogelijkheden van het gereedschap
- De geringe terughaalhoek in de bek zorgt ervoor dat de schroef elke 15° wordt vastgegrepen
- Slanke, 15° gebogen ringzijde
- Met "Take it easy" tool finder: Kleurcodering op grootte

## 6003 Joker ringsteeksleutel



Code	EAN							
	4013288		mm	mm	mm	mm	mm	
05020190001	219039		5,5	105	16	4	10	3
05020198001	218780		6	105	16	4	10	3
05020199001	218773		7	110	17,7	4,2	11,5	3
05020200001	212528		8	115	19	4,5	12,5	3
05020219001	220097		9	120	21	4,8	13,5	3
05020201001	212542		10	125	22	5	15	3
05020202001	212559		11	135	24,5	5	17	3
05020203001	212566		12	148	26	5,5	18	3
05020204001	212696		13	160	27	6	19	3
05020205001	212702		14	167	29	6	20	3
05020206001	212719		15	174	32	6	22	3
05020207001	212726		16	182	35	6,5	23	3
05020208001	212733		17	190	38	6,5	24,5	3
05020209001	212740		18	210	39	7,5	26	3
05020210001	212757		19	230	42	7,5	27,5	3
05020500001	218797		20	230	45	7,5	29	3
05020501001	218803		21	260	47	7,5	30	3
05020502001	218841		22	260	49	7,5	31,5	3
05020503001	218858		24	280	53	8	36	3
05020504001	218865		27	300	60	8,5	40	3
05020505001	218872		30	330	66	9	43	3
05020506001	218889		32	360	70	9,5	45,5	3
05020507001	218896		36	460	80	10	50,5	3

### 6003 Joker ringsteeksleutel, duims

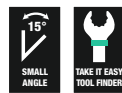

Code	EAN							
	4013288			mm	mm	mm	mm	
05020220001	219046		1/4"	105	16	4	10	3
05020211001	212979		5/16"	115	19	4,5	12,5	3
05020212001	212986		3/8"	125	22	5	15	3
05020213001	212993		7/16"	135	24,5	5	17	3
05020214001	213006		1/2"	160	26	6	19	3
05020215001	213013		9/16"	167	29	6	20	3
05020216001	213020		5/8"	182	35	6,5	23	3
05020217001	213037		11/16"	210	40	7,5	26	3
05020218001	213044		3/4"	230	42	7,5	27,5	3

### 6003 Joker ringsteeksleutel

De extra dunne pedaalsleutel 6003 Joker Pedal is ideaal voor werkzaamheden in krappe ruimtes.

- Ideaal voor werkzaamheden in krappe ruimtes
- De speciale bekgeometrie vergroot de aangrijpmogelijkheden van het gereedschap
- De geringe terughaalhoek in de bek zorgt ervoor dat de schroef elke 15° wordt vastgegrepen
- Slanke, 15° gebogen ringzijde
- Joker 6003 pedaal formaat 15 met platte bek voor (de)montage van pedalen
- Met "Take it easy tool finder": kleurcodering op maat

### 6003 Joker ringsteeksleutel



	EAN						
Code	4013288	mm	mm	mm	mm	mm	
05020221001	220677	15	174	32	4,5	22	1

### 6003 Joker 22 set 1 ringsteeksleutelset

Aangezien ruimtes waarin geschroefd moet worden, steeds krappere worden, is gereedschap vereist waarmee de gebruikers ook in dergelijke situaties goed uit de voeten kunnen. Krappe ruimtes vereisen extra aanzetpunten voor het gereedschap. Kunnen steeksleutels zodanig worden aangepast dat deze meer aanzetmogelijkheden krijgen?

Door de bek 7,5° te buigen een dubbelzeskantgeometrie toe te passen, kan het aantal aanzetpunten worden verdubbeld. Dankzij het herhaaldelijk omdraaien van de sleutel over 180° over de lengte-as tijdens het schroeven beschikt de gebruiker over vier aanzetmogelijkheden en kunnen moeren resp. schroefkoppen elke 15° worden "vastgegrepen".

De Joker 6003 met zijn slimme bekgeometrie vergroot het aantal toepassingsmogelijkheden in krappe ruimtes aanzienlijk.

De Joker 6003 vindt als het ware het meest geschikte aanzetpunt na elke omwenteling vanzelf. De slanke en toch robuuste ringzijde maakt een hoek van 15° tot de gereedschapsas. De hoogwaardige coating zorgt voor een langdurige en hoge corrosiebescherming. Met Take it easy tool finder: Kleurcodering op maat.

- 22-delige ringsteeksleutelset - ideaal voor werkzaamheden in krappe ruimtes
- De speciale bekgeometrie vergroot de aangrijpmogelijkheden van het gereedschap
- De geringe terughaalhoek in de bek zorgt ervoor dat de schroef elke 15° wordt vastgegrepen
- Slanke, 15° gebogen ringzijde

### 6003 Joker 22 set 1 ringsteeksleutelset

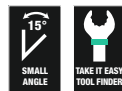

Code	EAN		
05020232001	221087		1
		<b>6003 Joker</b> 1x 5,5x105; 1x 6x105; 1x 7x110; 1x 8x115; 1x 9x120; 1x 10x125; 1x 11x135; 1x 12x148; 1x 13x160; 1x 14x167; 1x 15x174; 1x 16x182; 1x 17x190; 1x 18x210; 1x 19x230; 1x 20x230; 1x 21x260; 1x 22x260; 1x 24x280; 1x 27x300; 1x 30x330; 1x 32x360	

### 6003 Joker 15 set 1 ringsteeksleutelset

- In robuust vouwetui

#### 6003 Joker 15 set 1 ringsteeksleutel-set



Code	EAN		
05020302001	222657		1
		<b>6003 Joker</b> 1x 5,5x105; 1x 6x105; 1x 7x110; 1x 8x115; 1x 9x120; 1x 10x125; 1x 11x135; 1x 12x148; 1x 13x160; 1x 14x167; 1x 15x174; 1x 16x182; 1x 17x190; 1x 18x210; 1x 19x230	
		<b>Klittenbandset 240</b> 1x 50,0x240,0	

### 6003 Joker 11 set 1 ringsteeksleutelset

- In robuust vouwetui

#### 6003 Joker 11 set 1 ringsteeksleutelset



Code	EAN		
05020231001	214195		1
		<b>6003 Joker</b> 1x 8x115; 1x 10x125; 1x 11x135; 1x 12x148; 1x 13x160; 1x 14x167; 1x 15x174; 1x 16x182; 1x 17x190; 1x 18x210; 1x 19x230	
		<b>Klittenbandset 240</b> 1x 50,0x240,0	

### 6003 Joker 8 Imperial set 1 ringsteeksleutelset, inch

- In robuust vouwetui

#### 6003 Joker 8 Imperial set 1 Ringsteeksleutelset, inch

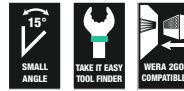

Code	EAN		
05020241001	214201		1
		<b>6003 Joker Imperial</b> 1x 5/16"x115; 1x 3/8"x125; 1x 7/16"x135; 1x 1/2"x160; 1x 9/16"x167; 1x 5/8"x182; 1x 11/16"x210; 1x 3/4"x230	
		<b>Klittenbandset 240</b> 1x 50,0x240,0	

### 6003 Joker 5 set 1 ringsteeksleutelset

- In robuust vouwetui

#### 6003 Joker 5 set 1 ringsteeksleutelset

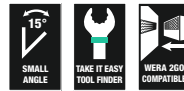

Code	EAN		
05020230001	214171		1
		<b>6003 Joker</b> 1x 8x115; 1x 10x125; 1x 13x160; 1x 17x190; 1x 19x230	
		<b>Klittenbandset 120</b> 1x 50,0x120,0	

## Bicycle Set 10

5-delige steeksleutelset Joker 6003 in extra slanke uitvoering bij formaat 15. Aangezien ruimtes waarin geschroefd moet worden aan een fiets krap zijn, is gereedschap vereist waarmee de gebruikers ook in dergelijke situaties goed uit de voeten kunnen. Krappe werkruimtes vereisen extra aanzetpunten voor het gereedschap. Kunnen steeksleutels zodanig worden aangepast dat deze meer aanzetmogelijkheden krijgen? Door de bek 7,5° te buigen een dubbelzeskantgeometrie toe te passen, kan het aantal aanzetpunten worden verdubbeld. Dankzij het herhaaldelijk omdraaien van de sleutel over 180° over de lengte-as tijdens het schroeven beschikt de gebruiker over vier aanzetmogelijkheden en kunnen moeren resp. schroefkoppen elke 15° worden "vastgegrepen".

De Joker 6003 met zijn slimme bekgeometrie vergroot het aantal toepassingsmogelijkheden in krappe ruimtes aanzienlijk. De Joker 6003 vindt als het ware het meest geschikte aanzetpunt na elke omwenteling vanzelf. De slanke en toch robuuste ringzijde maakt een hoek van 15° tot de gereedschapsas. De hoogwaardige coating zorgt voor een langdurige en hoge corrosiebescherming.

Met Take it easy tool finder: Kleurcodering op maat. Het Joker etui kan dankzij klittenband aan de achterzijde worden bevestigd aan wanden, rekken, gereedschapswagens en het Wera 2go systeem.

- Uitermate geschikt voor plaatsen aan de fiets waar weinig ruimte is om te werken.
- De speciale bekgeometrie vergroot de aangrijpmogelijkheden van het gereedschap
- De geringe terughaalhoek in de bek zorgt ervoor dat de schroef elke 15° wordt vastgegrepen
- Slanke, 15° gebogen ringzijde
- Joker 6003 pedaal formaat 15 met platte bek voor (de)montage van pedalen

## Bicycle Set 10



Code	EAN		
05004178001	4013288 220653		1
		<b>6003 Joker</b> 1x 8x115; 1x 9x120; 1x 10x125; 1x 13x160	
		<b>6003 Joker Pedal</b> 1x 15x174	
		<b>Klittenbandset 120</b> 1x 50,0x120,0	

## Bicycle Set 12

12-delige steeksleutelset Joker 6003 in extra slanke uitvoering bij formaat 15. Aangezien ruimtes waarin geschroefd moet worden aan een fiets krap zijn, is gereedschap vereist waarmee de gebruikers ook in dergelijke situaties goed uit de voeten kunnen. Krappe werkruimtes vereisen extra aanzetpunten voor het gereedschap. Kunnen steeksleutels zodanig worden aangepast dat deze meer aanzetmogelijkheden krijgen?

Door de bek 7,5° te buigen een dubbelzeskantgeometrie toe te passen, kan het aantal aanzetpunten worden verdubbeld. Dankzij het herhaaldelijk omdraaien van de sleutel over 180° over de lengte-as tijdens het schroeven beschikt de gebruiker over vier aanzetmogelijkheden en kunnen moeren resp. schroefkoppen elke 15° worden "vastgegrepen".

De Joker 6003 met zijn slimme bekgeometrie vergroot het aantal toepassingsmogelijkheden in krappe ruimtes aanzienlijk. De Joker 6003 vindt als het ware het meest geschikte aanzetpunt na elke omwenteling vanzelf. De slanke en toch robuuste ringzijde maakt een hoek van 15° tot de gereedschapsas. De hoogwaardige coating zorgt voor een langdurige en hoge corrosiebescherming.

Met Take it easy tool finder: Kleurcodering op maat. Het Joker etui kan dankzij klittenband aan de achterzijde worden bevestigd aan wanden, rekken, gereedschapswagens en het Wera 2go systeem.

- Ideaal voor werkzaamheden in krappe ruimtes
- De speciale bekgeometrie vergroot de aangrijpmogelijkheden van het gereedschap
- De geringe terughaalhoek in de bek zorgt ervoor dat de schroef elke 15° wordt vastgegrepen
- Slanke, 15° gebogen ringzijde
- Joker 6003 pedaal formaat 15 met platte bek voor (de)montage van pedalen
- Met "Take it easy tool finder": kleurcodering op maat
- In robuust vouwetui

## Bicycle Set 12



Code	EAN		
05004181001	4013288 220721		1
		<b>6003 Joker</b> 1x 6x105; 1x 7x110; 1x 8x115; 1x 9x120; 1x 10x125; 1x 11x135; 1x 12x148; 1x 13x160; 1x 14x167; 1x 16x182; 1x 17x190	
		<b>6003 Joker Pedal</b> 1x 15x174	



## 6003 Joker 5 Imperial set 1 ringsteeksleutelset, inch

- In robuust vouwetui

### 6003 Joker 5 Imperial set 1 ringsteeksleutelset, inch



Code	EAN		
05020240001	214188		1
		<b>6003 Joker Imperial</b> 1x 5/16"x115; 1x 3/8"x125; 1x 1/2"x160; 1x 9/16"x167; 1x 3/4"x230	
		<b>Klittenbandset 120</b> 1x 50,0x120,0	

## 6003 Joker 4 set 1 ringsteeksleutelset

Aangezien er vaak weinig ruimte is om te schroeven, is gereedschap nodig waarmee de gebruikers ook in dergelijke situaties goed uit de voeten kunnen. Voor krappe ruimtes zijn extra aanzetpunten voor het gereedschap nodig.

Kunnen steeksleutels zodanig worden aangepast dat deze meer aanzetmogelijkheden krijgen? Door de bek 7,5° te buigen een dubbelzeskant-vorm toe te passen, kan het aantal aanzetpunten worden verdubbeld.

Dankzij het herhaaldelijk omdraaien van de sleutel over 180° over de lengteas tijdens het schroeven beschikt de gebruiker over vier aanzetmogelijkheden en kunnen moeren en schroefkoppen elke 15° worden "vastgegrepen".

De Joker 6003 met zijn slimme bekgeometrie vergroot het aantal toepassingsmogelijkheden in krappe ruimtes aanzienlijk. De Joker 6003 vindt als het ware het meest geschikte aanzetpunt na elke omwenteling vanzelf. De slanke en toch robuuste ringzijde maakt een hoek van 15° tot de gereedschapsas.

De hoogwaardige coating zorgt voor een langdurige en hoge corrosiebescherming. Met Take it easy toolfinder: kleurcodering op maat.

Het slijtvaste materiaal van de clip garandeert een veilige grip op de steeksleutel en staat toch makkelijk uitnemen uit de clip toe.

- Joker steeksleutel in de nieuwe clip die ruimtebesparend opbergen in het gereedschapsetui mogelijk maakt

## 6003 Joker 4 set 1 ringsteeksleutelset



Code	EAN		
05020228001	225665		1
		<b>6003 Joker</b> 1x 8x115; 1x 10x125; 1x 12x148; 1x 13x160	



### 6003 Joker 4 Imperial set 1 ringsteeksleutelset, inch

- Joker steeksleutel in de nieuwe clip die ruimtebesparend opbergen in het gereedschapsetui mogelijk maakt

### 6003 Joker 4 Imperial set 1 ringsteeksleutelset, inch

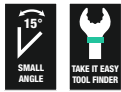

Code		EAN	1
05020229001		4013288 225672	
		<b>6003 Joker Imperial</b> 1x 9/16"x115; 1x 7/8"x125; 1x 7/16"x135; 1x 1/2"x160	

### 9640 Magneetstrip 6003 Joker 1 ringsteeksleutelset

- 11-delig
- De strip blijft dankzij een krachtige magneet veilig op metalen oppervlakken zitten. Ook is het mogelijk om de strip aan de wand te schroeven
- De klemmen in de strip houden het gereedschap perfect op de plaats

### 9640 Magneetstrip 6003 Joker 1 ringsteeksleutelset



Code		EAN	1
05020233001		4013288 228963	
		<b>6003 Joker</b> 1x 8x115; 1x 10x125; 1x 11x135; 1x 12x148; 1x 13x160; 1x 14x167; 1x 15x174; 1x 16x182; 1x 17x190; 1x 18x210; 1x 19x230,0	
		<b>9610</b> 1x 30,0x370,0	

### 9641 Magneetstrip 6003 Joker 2 ringsteeksleutelset

- 5-delig

### 9641 Magneetstrip 6003 Joker 2 ringsteeksleutelset

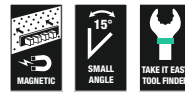

Code		EAN	1
05020234001		4013288 229854	
		<b>6003 Joker</b> 1x 8x115; 1x 10x125; 1x 13x160; 1x 17x190; 1x 19x230,0	
		<b>9610</b> 1x 30,0x370,0	

### 9642 Magneetstrip 6003 Joker Imperial 1 ringsteeksleutelset

- Duims
- 8-delig

### 9642 Magneetstrip 6003 Joker Imperial 1 ringsteeksleutelset

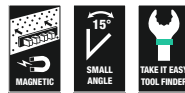

Code		EAN	1
05020235001		4013288 229878	
		<b>6003 Joker Imperial</b> 1x 9/16"x115; 1x 3/8"x125; 1x 7/16"x135; 1x 1/2"x160; 1x 9/16"x167; 1x 5/8"x182; 1x 11/16"x210; 1x 3/4"x230,0	
		<b>9610</b> 1x 30,0x370,0	

## 6004 Joker S Zelfinstellend steeksleutel

Veel gebruikers zouden graag willen beschikken over een universeel gereedschap dat voor zoveel mogelijk zaken te gebruiken is.

Eén stuk gereedschap voor meerdere metrische en duimse maten. En dit zou zich dan ook nog eens automatisch aan de verschillende schroefmaten moeten aanpassen.

Veilig vastgrijpen, niets beschadigen en een hoge werksnelheid mogelijk maken.

Middels traploos parallel lopende bekken worden meerdere steeksleutelformaten vervangen. De vereiste maat wordt automatisch bij het aanzetten op de zeskant-moer en schroef ingesteld.

Het geïntegreerde hefboommechanisme klemt de zeskant-schroef resp. moer tussen de bekken veilig in, hetgeen het risico op wegglijden en beschadigingen aanzienlijk verkleint.

De ratelfunctie maak snel en soepel schroeven zonder telkens het gereedschap te moeten verplaatsen mogelijk.

Door toepassing van hoekprisma's wordt een terughaalhoek van slechts 30° gerealiseerd. De 1-zijde-constructie in combinatie met de ratelfunctie en het hoekprisma maakt werken in krappe ruimtes mogelijk.

De instelbare Joker 6004 is een echt universeel schroefgereedschap. Zelfinstellend. Vastgrijpend. Ratelend.

- De instelbare Joker 6004 vervangt alle steeksleutels binnen de betreffende formaten (metrisch en duims)
- Automatisch en traploos aanpassen op zeskantschroeven en -moeren
- Hefboommechanisme voorkomt wegglijden en beschadigingen bij het aangrijpen
- Snel en vloeiend schroeven mogelijk zonder het gereedschap telkens te moeten afnemen dankzij ratelfunctie
- Terughaalhoek van slechts 30° door aanzetten in de hoekprisma's in de bek

## 6004 Joker XS Zelfinstellend steeksleutel



		EAN						
Code	4013288		mm		mm	mm		
05020099001	216892		7-10	1/4"-3/8"	117	7,7		3

## 6004 Joker S Zelfinstellend steeksleutel

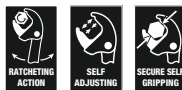

		EAN						
Code	4013288		mm		mm	mm		
05020100001	211729		10-13	7/16"-1/2"	154	10		3

## 6004 Joker M Zelfinstellend steeksleutel

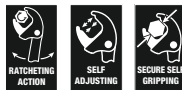

		EAN						
Code	4013288		mm		mm	mm		
05020103001	216908		13-16	1/2"-5/8"	188	12,4		3

### 6004 Joker L Zelfinstellend steeksleutel



	EAN						
Code	4013288	mm		mm	mm		
05020101001	214706	16-19	$5/8''-3/4''$	224	14		3

### 6004 Joker XL Zelfinstellend steeksleutel



	EAN						
Code	4013288	mm		mm	mm		
05020104001	216915	19-24	$3/4''-15/16''$	256	16		2

### 6004 Joker XXL Zelfinstellend steeksleutel

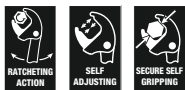

	EAN						
Code	4013288	mm		mm	mm		
05020102001	214713	24-32	$15/16''-1\ 1/4''$	322	20		3

### 6004 Joker 4 Set 1 Zelfinstellend steeksleutelset

- De compacte vouwtas met vier instelbare Joker 6004 is geschikt voor alle metrische en duimse afmetingen in het toepassingsbereik van 7 tot en met 19 mm resp.  $1/4''$  tot en met  $3/4''$

### 6004 Joker 4 Set 1 Zelfinstellend steeksleutelset



	EAN		
Code	4013288		
05020110001	217516		1
		<b>6004 Joker XS</b> 1x 7-10 ( $1/4''-3/8''$ )x117	
		<b>6004 Joker S</b> 1x 10-13 ( $7/16''-1/2''$ )x154	
		<b>6004 Joker M</b> 1x 13-16 ( $1/2''-5/8''$ )x188	
		<b>6004 Joker L</b> 1x 16-19 ( $5/8''-3/4''$ )x224	

### 6005 Joker Dubbele steeksleutel

- Dubbele steeksleutel Joker
- Ideaal voor werkzaamheden in krappe ruimtes
- De speciale bekgeometrie vergroot de aangrijpmogelijkheden van het gereedschap
- De geringe terughaalhoek in de bek zorgt ervoor dat de schroef elke 15° wordt vastgegrepen
- Met Take it easy tool finder: kleurcodering op maat

### 6005 Joker Dubbele steeksleutel



Code	EAN								
Code	EAN		mm	mm	mm	mm	mm	mm	
05020310001	224873		6	16	7	17,7	4	3	
05020311001	224880		8	19	9	21	4,5	3	
05020312001	224897		10	23	11	25	5	3	
05020313001	224903		12	26	13	27	5,5	3	

### 6005 Joker 4 set 1 dubbele steeksleutelset

- Joker steeksleutel in de nieuwe clip die ruimtebesparend opbergen in het gereedschapsetui mogelijk maakt

### 6005 Joker 4 set 1 dubbele steeksleutelset



Code	EAN		
05020314001	4013288 224750		1
<b>6005 Joker Double</b> 1x 6x7x111,8; 1x 8x9x122,2; 1x 10x11x137,3; 1x 12x13x166			

### 9610 Joker magneetstrip, voor max. 11 steeksleutels, leeg

- De strip blijft dankzij een krachtige magneet veilig op metalen oppervlakken zitten. Ook is het mogelijk om de strip aan de wand te schroeven
- De klemmen in de strip houden het gereedschap perfect op de plaats

### 9610 Joker magneetstrip, voor max. 11 steeksleutels, leeg

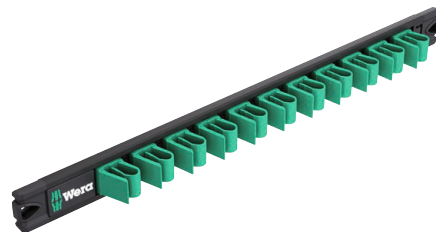

Code	EAN							
Code	EAN	mm	mm					
05136413001	228956	30,0	370,0					1





# Stiftsleutels

## Hex-Plus - zorgt ervoor dat binnenzes- kant-schroeven langer meegaan

Grotere contactvlakken in de schroefkop zorgen voor lagere druk tussen schroef en gereedschap.

Beschadiging van het profiel ("doordraaien") wordt voorkomen.

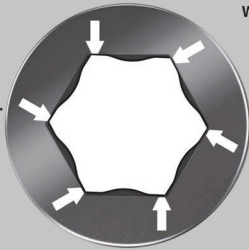

## Kraftform Stainless - gemaakt van RVS ter voorkoming van vliegroest

Wera RVS-gereedschap wordt van RVS geproduceerd, waarmee de ongewenste vliegroest wordt vermeden.

Vacuüm ijsgehard voor professioneel gebruik.

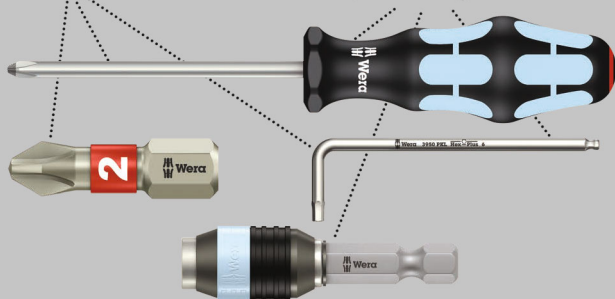

Hoogwaardige stiftsleutel-set van RVS van Wera voor binnenzes-  
kant-schroeven. RVS voorkomt de overdracht van vliegroest. Het  
Hex-Plus-profiel is voorzien van grotere contactvlakken met de  
schroefkop. De kerfwerking en daarmee de deformatie van de  
schroef worden hierdoor gereduceerd.

Voorzien van zeskant-kogelkop aan lange zijde: Dankzij de kogel-  
vormige aandrijfprofielen is het mogelijk om de gereedschapsas  
t.o.v. de hartlijn van de schroef naar buiten te verleggen of te  
zwenken, waardoor het ook mogelijk wordt om "om de hoek"  
te schroeven. Met "Take it easy"-Toolfinder: Kleurcodering op  
grootte. In nagenoeg onverslijtbare stiftsleutel-clip.

- Oplossing voor het vliegroestprobleem: RVS met RVS schroeven!
- Hex-Plus zorgt ervoor dat binnenzeskant-schroeven langer meegaan
- Met "Take it easy"-Toolfinder Kleurcodering op grootte
- Slijtvast materiaal van clip voor langere levensduur
- Kleurgecodeerde, rubberen ommanteling met goede grip, ook bij lage temperaturen

## 3950/9 Hex-Plus Multicolour HF Stainless 1 stiftsleutelset, metrisch, RVS, met vasthoudfunctie

- Vanaf formaat 3,0 zorgt de vasthoudfunctie aan de lange zijde ervoor dat schroeven veilig op het gereedschap blijven

## 3950/9 Hex-Plus Multicolour HF Stainless 1 stiftsleutelset, metrisch, RVS, met vasthoudfunctie

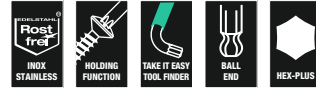

Code	EAN		
	4013288		
05022699001	224477		1
		<b>3950 SPKL Multicolour</b> 1x 1,5x90; 1x 2,0x101; 1x 2,5x112	
		<b>3950 SPKL Multicolour HF</b> 1x 3,0x123; 1x 4,0x137; 1x 5,0x154; 1x 6,0x172; 1x 8,0x195; 1x 10,0x224	

## 3950/9 Hex-Plus Multicolour Stainless 1 Stiftsleutelset, metrisch, RVS



Code	EAN		
	4013288		
05022669001	185211		1
		<b>3950 SPKL Multicolour</b> 1x 1,5x90; 1x 2,0x101; 1x 2,5x112; 1x 3,0x123; 1x 4,0x137; 1x 5,0x154; 1x 6,0x172; 1x 8,0x195; 1x 10,0x224	

## 3950/9 Hex-Plus Stainless 1 Stiftsleutelset, metrisch, RVS

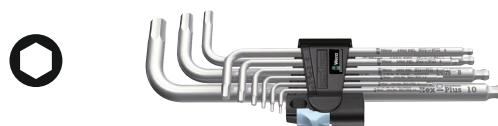

Code	EAN		
	4013288		
05022720001	111364		10
		<b>3950 PKL</b> 1x 1,5x90; 1x 2,0x101; 1x 2,5x112; 1x 3,0x123; 1x 4,0x137; 1x 5,0x154; 1x 6,0x172; 1x 8,0x195; 1x 10,0x224	



### 3950/9 Hex-Plus Stainless 1 SB Stiftsleutelset, metrisch, RVS

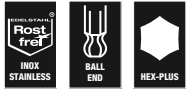

Code	EAN		
05073544001	180377	○	3950 PKL 1x 1,5x90; 1x 2,0x101; 1x 2,5x112; 1x 3,0x123; 1x 4,0x137; 1x 5,0x154; 1x 6,0x172; 1x 8,0x195; 1x 10,0x224

### 3950/9 Hex-Plus Imperial Stainless 1 Stiftsleutel, inch, RVS

- In robuust vouwetu

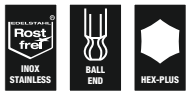

Code	EAN		
05022721001	117281	○	3950 PKL inch 1x 3/32"x112; 1x 7/64"x119; 1x 1/8"x123; 1x 9/64"x130; 1x 5/32"x137; 1x 3/16"x154; 1x 1/4"x185; 1x 5/16"x195; 1x 3/8"x224

### 950/9 Hex-Plus Multicolour HF 1 Stiftsleutelset, metrisch, BlackLaser, met vasthoudfunctie

- Stiftsleutels met vasthoudfunctie voor binnenzekant-schroeven
- Met zeskantkogelkop aan de lange zijde
- Kleurgecodeerde, rubberen ommanteling met goede grip, ook bij lage temperaturen



Code	EAN		
05022210001	188403	○	950 SPKL Multicolour 1x 1,5x90; 1x 2,0x101; 1x 2,5x112
		○	950 SPKL HF Multicolour 1x 3,0x123; 1x 4,0x137; 1x 5,0x154; 1x 6,0x172; 1x 8,0x195; 1x 10,0x224

### 950/9 Hex-Plus Multicolour 1 Stiftsleutelset, metrisch, BlackLaser



Code	EAN		
05022089001	180841	○	950 SPKL Multicolour 1x 1,5x90; 1x 2,0x101; 1x 2,5x112; 1x 3,0x123; 1x 4,0x137; 1x 5,0x154; 1x 6,0x172; 1x 8,0x195; 1x 10,0x224

### 950/9 Hex-Plus Multicolour 1 SB Stiftsleutelset, metrisch, BlackLaser

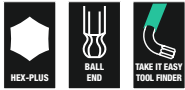

Code		EAN		
		4013288		
05073593001	165688		<b>950 SPKL Multicolour</b> 1x 1.5x90; 1x 2.0x101; 1x 2.5x112; 1x 3.0x123; 1x 4.0x137; 1x 5.0x154; 1x 6.0x172; 1x 8.0x195; 1x 10.0x224	1

### Stiftsleutel in tweedelige clip

Veilige bevestiging van de sleutels in de clip.

Massief rubber voor lange levensduur.

Comfortabel open/sluit-mechanisme.

Formaatindicatie op clip.

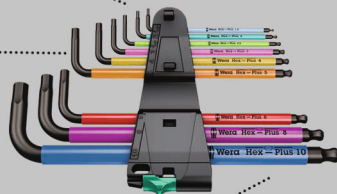

### 950/9 Hex-Plus Multicolour 2 Stiftsleutelset, metrisch, BlackLaser



Code		EAN		
		4013288		
05133164001	207517		<b>950 SPKS Multicolour</b> 1x 1,5x50; 1x 2,0x56; 1x 2,5x63; 1x 3,0x71; 1x 4,0x80; 1x 5,0x90; 1x 6,0x100; 1x 8,0x112; 1x 10,0x125	1

### 950/9 Hex-Plus Multicolour 3 Stiftsleutelset, metrisch, BlackLaser

9 stiftsleutels met kunststof ommanteling (SPKL) en rondmateriaal met goede grip. De ommanteling maakt ook werken bij lage temperaturen aangenaam en spaart de vingers.

Alle stiftsleutels zijn snel te vinden dankzij de kleur- en maatcodering. Inclusief handig rek 9109 voor het opbergen van de sleutels; kan op tafel worden neergezet, maar ook tegen de muur worden bevestigd. In het rek geïntegreerde clip 9538 die voor mobiel gebruik ook kan worden verwijderd.

Het rek is bovendien voorzien van een slimme, afneembare magnetiseerhulp 9538 waarbij schroeven en ook gereedschaps-punten gemagnetiseerd (en gedemagnetiseerd) kunnen worden; zo hoef je de schroeven niet langer met de andere hand vast te houden.

- Rek om neer te zetten op tafel of voor wandmontage
- In rek geïntegreerde clip die voor mobiel gebruik ook kan worden verwijderd.
- Verwijderbare magneet voor het magnetiseren en demagnetiseren van de punten van de gereedschappen
- Stiftsleutel voor binnenzeskant-schroeven
- Hex-Plus zorgt ervoor dat binnenzeskant-schroeven langer meegaan
- Rubberen ommanteling met goede grip, vooral bij lage temperaturen
- Met zeskantkogelkop aan de lange zijde
- BlackLaser voor extra corrosiebescherming en een lange levensduur

### 950/9 Hex-Plus Multicolour 3 Stiftsleutelset, metrisch, BlackLaser



Code		EAN		
		4013288		
05133165001	230294		<b>950 SPKL Multicolour</b> 1x 1,5x90; 1x 2,0x101; 1x 2,5x112; 1x 3,0x123; 1x 4,0x137; 1x 5,0x154; 1x 6,0x172; 1x 8,0x195; 1x 10,0x224	1
			<b>9539</b>	
			<b>9109</b>	
			<b>9538</b>	

### 3950/9 Hex-Plus Multicolour Imperial 1 Stiftsleutelset, inch, RVS

Hoogwaardige stiftsleutelset van RVS van Wera voor binnenzekant-schroeven in inch-maten. RVS voorkomt de overdracht van vliegroest. Het Hex-Plus-profiel is voorzien van grotere contactvlakken met de schroefkop.

De kerfwerking en daarmee de deformatie van de schroef worden hierdoor gereduceerd. Voorzien van zeskant-kogelkop aan lange zijde: Dankzij de kogelvormige aandrijfprofielen is het mogelijk om de gereedschapsas t.o.v. de hartlijn van de schroef naar buiten te verleggen of te zwenken, waardoor het ook mogelijk wordt om "om de hoek" te schroeven.

Take it easy tool finder met kleurcodering op formaat. In nageoeg onverslijtbare stiftsleutelclip.

### 3950/9 Hex-Plus Multicolour Imperial 1 Stiftsleutelset, inch, RVS



<b>Code</b>	<b>EAN</b>			
05022860001	221360			1
			<b>3950 SPKL Multicolour Imperial</b> 1x 5/64"x101; 1x 3/32"x112; 1x 1/8"x123; 1x 5/32"x137; 1x 3/16"x154; 1x 7/32"x172; 1x 1/4"x185; 1x 5/16"x195; 1x 3/8"x224	

### 950/9 Hex-Plus Multicolour Imperial 1 Stiftsleutelset in etui, inch, BlackLaser

- In robuust vouwetu

### 950/9 Hex-Plus Multicolour Imperial 1 Stiftsleutelset in etui, inch, BlackLaser



<b>Code</b>	<b>EAN</b>			
05022639001	182593			1
			<b>950 SPKL inch</b> 1x 5/64"x101; 1x 3/32"x112; 1x 1/8"x123; 1x 5/32"x137; 1x 3/16"x154; 1x 7/32"x172; 1x 1/4"x185; 1x 5/16"x195; 1x 3/8"x224	

### 950/9 Hex-Plus Multicolour Imperial 2 Stiftsleutelset, inch, BlackLaser



<b>Code</b>	<b>EAN</b>			
05022640001	219107			1
			<b>950 SPKL inch</b> 1x 5/64"x101; 1x 3/32"x112; 1x 1/8"x123; 1x 5/32"x137; 1x 3/16"x154; 1x 7/32"x172; 1x 1/4"x185; 1x 5/16"x195; 1x 3/8"x224	

### 950/9 Hex-Plus Multicolour Imperial 3 Stiftsleutelset, inch, BlackLaser

- Duims

### 950/9 Hex-Plus Multicolour Imperial 3 Stiftsleutelset, inch, BlackLaser



<b>Code</b>	<b>EAN</b>			
05022641001	230188			1
			<b>950 SPKS Multicolour, inch</b> 1x 5/64"x50; 1x 3/32"x56; 1x 1/8"x63; 1x 5/32"x71; 1x 3/16"x80; 1x 7/32"x90; 1x 1/4"x100; 1x 5/16"x112; 1x 3/8"x125	

### 950/7 Hex-Plus Multicolour Magnet 1 Stiftsleutelset, metrisch, BlackLaser

- Vaak helpt het als de schroef met behulp van magneetkracht op de stiftsleutel gehouden wordt.  
De Wera Clips met magnetiseerhulp bieden dit voordeel.

### 950/7 Hex-Plus Multicolour Magnet 1 Stiftsleutelset, metrisch, BlackLaser



Code	EAN		
05022534001	183750		5
		<b>950 SPKL Multicolour</b> 1x 1,5x90; 1x 2,0x101; 1x 2,5x112; 1x 3,0x123; 1x 4,0x137; 1x 5,0x154; 1x 6,0x172	

### 950/9 L Hex-Plus HF 1 Stiftsleutelset, metrisch, verchromd, met vasthoudfunctie

- Met de vasthoudfunctie aan de lange zijde worden schroeven veilig op het gereedschap gehouden
- Hoge corrosiebescherming door verchromd frame

### 950/9 L Hex-Plus HF 1 Stiftsleutelset, metrisch, verchromd, met vasthoudfunctie



Code	EAN		
05022130001	207227		1
		<b>950 L</b> 1x 1,5x90 <sup>1)</sup> ; 1x 2,0x100; 1x 2,5x112	
		<b>950 L HF</b> 1x 3,0x126; 1x 4,0x140; 1x 5,0x160; 1x 6,0x180; 1x 8,0x200; 1x 10,0x219	

<sup>1)</sup>Conventioneel zeskant-profiel

### 950/9 Hex-Plus 1 Stiftsleutelset, metrisch, verchromd



Code	EAN		
05022087001	104816		10
		<b>950 PKL</b> 1x 1,5x90 <sup>1)</sup> ; 1x 2,0x100; 1x 2,5x112; 1x 3,0x126; 1x 4,0x140; 1x 5,0x160; 1x 6,0x180; 1x 8,0x200; 1x 10,0x219	

<sup>1)</sup>Conventioneel zeskant-profiel

### 950/9 Hex-Plus 1 SB Stiftsleutelset, metrisch, verchromd



Code	EAN		
05073391001	030160		1
		<b>950 PKL</b> 1x 1,5x90 <sup>1)</sup> ; 1x 2,0x100; 1x 2,5x112; 1x 3,0x126; 1x 4,0x140; 1x 5,0x160; 1x 6,0x180; 1x 8,0x200; 1x 10,0x219	

<sup>1)</sup>Conventioneel zeskant-profiel

### 950/9 Hex-Plus 2 Stiftsleutelset, metrisch, verchromd



Code	EAN		
05021909001	111937		10
		<b>950 L</b> 1x 1,5x90 <sup>1)</sup> ; 1x 2,0x100; 1x 2,5x112; 1x 3,0x126; 1x 4,0x140; 1x 5,0x160; 1x 6,0x180; 1x 8,0x200; 1x 10,0x219	

<sup>1)</sup>Conventioneel zeskant-profiel

### 950/9 Hex-Plus 3 Stiftsleutelset, metrisch, verchromd

- Korte uitvoering
- Met zeskantkogelkop aan de lange zijde

#### 950/9 Hex-Plus 3 Stiftsleutelset, metrisch, verchromd



Code	EAN		
	4013288		
05133163001	112255		10
		○ 950 PKS 1x 1,5x50 <sup>1)</sup> ; 1x 2,0x56; 1x 2,5x63; 1x 3,0x71; 1x 4,0x80; 1x 5,0x90; 1x 6,0x100; 1x 8,0x112; 1x 10,0x125	

<sup>1)</sup>Conventioneel zeskant-profiel

### 950/9 Hex-Plus 4 Stiftsleutelset, metrisch, verchromd

- Een extra korte kant voor gebruik bij moeilijk bereikbare schroeven
- Met zeskantkogelkop aan de lange zijde

#### 950/9 Hex-Plus 4 Stiftsleutelset, metrisch, verchromd



Code	EAN		
	4013288		
05073594001	139177		1
		○ 950 PKLS 1x 1,5x90 <sup>1)</sup> ; 1x 2,0x100; 1x 2,5x112; 1x 3,0x126; 1x 4,0x140; 1x 5,0x160; 1x 6,0x180; 1x 8,0x200; 1x 10,0x219	

<sup>1)</sup>Conventioneel zeskant-profiel

### 950/9 Hex-Plus 5 Stiftsleutelset, metrisch, verchromd



Code	EAN		
	4013288		
05021406001	111890		10
		○ 950 1x 1,5x45 <sup>1)</sup> ; 1x 2,0x50; 1x 2,5x56; 1x 3,0x63; 1x 4,0x70; 1x 5,0x80; 1x 6,0x90; 1x 8,0x100; 1x 10,0x112	

<sup>1)</sup>Conventioneel zeskant-profiel

### 950/9 Hex-Plus 6 Stiftsleutelset, metrisch, BlackLaser

- BlackLaser voor extra corrosiebescherming en een lange levensduur

#### 950/9 Hex-Plus 6 Stiftsleutelset, metrisch, BlackLaser



Code	EAN		
	4013288		
05022086001	104809		10
		○ 950 PKL BM 1x 1,5x90 <sup>1)</sup> ; 1x 2,0x100; 1x 2,5x112; 1x 3,0x126; 1x 4,0x140; 1x 5,0x160; 1x 6,0x180; 1x 8,0x200; 1x 10,0x219	

<sup>1)</sup>Conventioneel zeskant-profiel

### 950/9 Hex-Plus 6 SB Stiftsleutelset, metrisch, BlackLaser



Code	EAN		
	4013288		
05073596001	106414		1
		○ 950 PKL BM 1x 1,5x90 <sup>1)</sup> ; 1x 2,0x100; 1x 2,5x112; 1x 3,0x126; 1x 4,0x140; 1x 5,0x160; 1x 6,0x180; 1x 8,0x200; 1x 10,0x219	

<sup>1)</sup>Conventioneel zeskant-profiel

### 950/9 Hex-Plus 7 Stiftsleutelset, metrisch, BlackLaser

- Korte uitvoering

#### 950/9 Hex-Plus 7 Stiftsleutelset, metrisch, BlackLaser



Code	EAN		
	4013288		
05021737001	112286		10
		○ 950 BM 1x 1,5x45 <sup>1)</sup> ; 1x 2,0x50; 1x 2,5x56; 1x 3,0x63; 1x 4,0x70; 1x 5,0x80; 1x 6,0x90; 1x 8,0x100; 1x 10,0x112	

<sup>1)</sup>Conventioneel zeskant-profiel

### 950/9 Hex-Plus 8 Stiftsleutelset, metrisch, verchromd

9 stiftsleutels, verchromd en Hex-Plus voordeel tegen door-draaien van schroeven vormen een uitstekend gereedschapsas-sortiment voor binnenzeskantschroeven.

Inclusief handig rek voor het opbergen van de sleutels; kan op tafel worden neergezet, maar ook tegen de muur worden bevestigd. In het rek geïntegreerde clip die voor mobiel gebruik ook kan worden verwijderd.

Het rek is bovendien voorzien van een slimme, afneembare magnetiseerhulp waarbij schroeven en ook gereedschapspunten gemagnetiseerd (en gedemagnetiseerd) kunnen worden; zo hoeft je de schroeven niet langer met de andere hand vast te houden.

- Rek om neer te zetten op tafel of voor wandmontage
- In rek geïntegreerde clip die voor mobiel gebruik ook kan worden verwijderd.
- Verwijderbare magneet voor het magnetiseren en demagnetiseren van de punten van de gereedschappen

### 950/9 Hex-Plus 8 Stiftsleutelset, metrisch, verchromd



Code	EAN		
05022102001	4013288		1
	230171		
		○ 950 PKL 1x 1,5x90 <sup>1)</sup> ; 1x 2,0x100; 1x 2,5x112; 1x 3,0x126; 1x 4,0x140; 1x 5,0x160; 1x 6,0x180; 1x 8,0x200; 1x 10,0x219	
		9109	
		9536	
		9538	

<sup>1)</sup>Conventioneel zeskant-profiel

### 950/7 Hex-Plus Magnet 1 Stiftsleutelset, metrisch, verchromd

- Vaak helpt het als de schroef met behulp van magneetkracht op de stiftsleutel gehouden wordt.  
De Wera Clips met magnetiseerhulp bieden dit voordeel.

### 950/7 Hex-Plus Magnet 1 Stiftsleutelset, metrisch, verchromd



Code	EAN		
05022101001	4013288		10
	111968		
		○ 950 PKL 1x 1,5x90 <sup>1)</sup> ; 1x 2,0x100; 1x 2,5x112; 1x 3,0x126; 1x 4,0x140; 1x 5,0x160; 1x 6,0x180	

<sup>1)</sup>Conventioneel zeskant-profiel

### 950/7 Hex-Plus 1 Stiftsleutelset, metrisch, verchromd

- Met zeskantkogelkop aan de lange zijde

### 950/7 Hex-Plus 1 Stiftsleutelset, metrisch, verchromd



Code	EAN		
05022181001	4013288		10
	111883		
		○ 950 PKL 1x 1,5x90 <sup>1)</sup> ; 1x 2,0x100; 1x 2,5x112; 1x 3,0x126; 1x 4,0x140; 1x 5,0x160; 1x 6,0x180	

<sup>1)</sup>Conventioneel zeskant-profiel

### 950/13 Hex-Plus Imperial 1 Stiftsleutelset, inch, BlackLaser

- BlackLaser voor extra corrosiebescherming en een lange levensduur
- Met zeskantkogelkop aan de lange zijde

#### 950/13 Hex-Plus Imperial 1 Stiftsleutelset, inch, BlackLaser



Code	EAN		
	4013288		
05021728001	111982		10
		<b>950 PKL inch</b> 1x 0,05"x83 <sup>1)</sup> ; 1x 1/16"x91 <sup>1)</sup> ; 1x 5/64"x100; 1x 3/32"x112; 1x 7/64"x119; 1x 1/8"x126; 1x 9/64"x132; 1x 5/32"x140; 1x 3/16"x160; 1x 7/32"x180; 1x 1/4"x190; 1x 5/16"x200; 1x 3/8"x212	

<sup>1)</sup>Conventioneel zeskant-profiel

### 950/13 Hex-Plus Imperial 1 SB Stiftsleutelset, inch, BlackLaser

Hoogwaardige stiftsleutelset voor binnenzeskant-schroeven in inch-maten in handige clip gemaakt van slijtvast materiaal voor duurzaam veilige grip op de stiftsleutels; sleutels makkelijk uit clip te nemen.

Stiftsleutels met Hex-Plus-profiel: Voorzien van grotere contactvlakken met de schroefkop. De kerfwerking en daarmee de deformatie van de schroef worden hierdoor gereduceerd. De kogel aan de lange zijde maakt veilig werken mogelijk, ook in lastige montageposities.

De Blacklaser oppervlakbehandeling zorgt voor een uitstekende oppervlakbescherming, ook tegen corrosie, en een lange levensduur. Ingelaserde en dus slijtvaste formaatmarkering op de stiftsleutels om snel de juiste sleutel te kunnen vinden.

#### 950/13 Hex-Plus Imperial 1 SB Stiftsleutelset, inch, BlackLaser



Code	EAN		
	4013288		
05021721001	221315	<b>950 PKL inch</b> 1x 0.05"x83 <sup>1)</sup> ; 1x 1/16"x91 <sup>1)</sup> ; 1x 5/64"x100; 1x 3/32"x112; 1x 7/64"x119; 1x 1/8"x126; 1x 9/64"x132; 1x 5/32"x140; 1x 3/16"x160; 1x 7/32"x180; 1x 1/4"x190; 1x 5/16"x200; 1x 3/8"x212	1

<sup>1)</sup>Conventioneel zeskant-profiel



### 950/9 Hex-Plus Imperial 1 Stiftsleutelset, inch, BlackLaser



Code	EAN		
05022171001	4013288 111975		10
		○ 950 PKL inch 1x 5/64"x100; 1x 3/32"x112; 1x 1/8"x126; 1x 5/32"x140; 1x 3/16"x160; 1x 7/32"x180; 1x 1/4"x190; 1x 5/16"x200; 1x 3/8"x212	

### 950/9 Hex-Plus Imperial 1 SB Stiftsleutelset, inch, BlackLaser

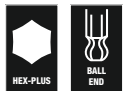

Code	EAN		
05133180001	4013288 154118	○	1
		○ 950 PKL inch 1x 5/64"x100; 1x 3/32"x112; 1x 1/8"x126; 1x 5/32"x140; 1x 3/16"x160; 1x 7/32"x180; 1x 1/4"x190; 1x 5/16"x200; 1x 3/8"x212	

### Bicycle Set 4

Stiftsleutel van rondmateriaal met goede grip met kunststof ommanteling voor het werken aan rijwielen. De ommanteling maakt ook werken bij lage temperaturen aangenaam en spaart de vingers.

Alle stiftsleutels zijn snel te vinden dankzij de kleur- en maatcodering. Voor binnenzeskant- en TORX® schroeven. In robuust en licht vouwetui.

- In praktisch, licht vouwetui, makkelijk mee te nemen

### Bicycle Set 4



Code	EAN		
05004173001	4013288 211446		1
		○ 950 SPKL Multicolour 1x 2,0x101; 1x 2,5x112	
		○ 950 SPKL HF Multicolour 1x 3,0x123; 1x 4,0x137; 1x 5,0x154; 1x 6,0x172; 1x 8,0x195	
		⊕ 967 SXL TORX® HF Multicolour 1x TX 10x112; 1x TX 25x154	



### 3950 SPKL Multicolour HF Stiftsleutel, metrisch, RVS, met vasthoudfunctie

Hoogwaardige stiftsleutel van RVS van Wera voor binnenzekant-schroeven. RVS voorkomt de overdracht van vliegroeest. Het Hex-Plus-profiel is voorzien van grotere contactvlakken met de schroefkop. De kerfwerking en daarmee de deformatie van de schroef worden hierdoor gereduceerd.

Voorzien van zeskant-kogelkop aan lange zijde: Dankzij de kogelvormige aandrijfprofielen is het mogelijk om de gereedschapsas t.o.v. de hartlijn van de schroef naar buiten te verleggen of te zwenken, waardoor het ook mogelijk wordt om "om de hoek" te schroeven. Met Take it easy tool finder: Kleurcodering op grootte.

- Oplossing voor het vliegroeestprobleem: RVS met RVS schroeven!
- RVS stiftsleutels voorkomen vliegroeest bij RVS schroeven
- Hex-Plus zorgt ervoor dat binnenzekant-schroeven langer meegaan
- Met vasthoudfunctie aan de lange zijde voor een goede grip op de schroef op het gereedschap
- De kogelkop aan de lange kant maakt ook gebruik onder een hoek mogelijk
- Met Take it easy tool finder: kleurcodering op maat
- Alle stiftsleutels zijn voorzien van een kleurcodeerde, kunststof ommanteling met ergonomische en prettige grip, ook bij lage temperaturen
- Met Take it easy tool finder: kleurcodering op maat

### 3950 SPKL Multicolour HF Stiftsleutel, metrisch, RVS, met vasthoudfunctie



	EAN		⊘	L <sub>1</sub>	L <sub>2</sub>	L <sub>3</sub>	L <sub>4</sub>	
Code	4013288		mm	mm	mm			
05022693001	224415		3,0	123	21	4 7/8"	27/32"	10
05022694001	224422		4,0	137	24	5 3/8"	1"	10
05022695001	224439		5,0	154	27	6 1/16"	1 1/16"	10
05022696001	224446		6,0	172	31	6 3/4"	1 1/4"	10
05022697001	224453		8,0	195	37	7 11/16"	1 7/16"	10
05022698001	224460		10,0	224	42	9"	1 11/16"	10

### 3950 SPKL Multicolour Stiftsleutel metrisch, RVS

Hoogwaardige stiftsleutel van RVS van Wera voor binnenzekant-schroeven. RVS voorkomt de overdracht van vliegroeest. Het Hex-Plus-profiel is voorzien van grotere contactvlakken met de schroefkop. De kerfwerking en daarmee de deformatie van de schroef worden hierdoor gereduceerd.

Voorzien van zeskant-kogelkop aan lange zijde: Dankzij de kogelvormige aandrijfprofielen is het mogelijk om de gereedschapsas t.o.v. de hartlijn van de schroef naar buiten te verleggen of te zwenken, waardoor het ook mogelijk wordt om "om de hoek" te schroeven.

Met "Take it easy"-Toolfinder: Kleurcodering op grootte. In nagenoeg onverslijtbare stiftsleutel-clip.

- Oplossing voor het vliegroeestprobleem: RVS met RVS schroeven!
- Hex-Plus zorgt ervoor dat binnenzekant-schroeven langer meegaan
- RVS stiftsleutels voorkomen vliegroeest bij RVS schroeven
- Met "Take it easy"-Toolfinder Kleurcodering op grootte
- Slijtvast materiaal van clip voor langere levensduur



### 3950 SPKL Multicolour Stiftsleutel metrisch, RVS



	EAN		⊘	L <sub>1</sub>	L <sub>2</sub>	L <sub>3</sub>	L <sub>4</sub>	
Code	4013288		mm	mm	mm			
05022660001	185792		1,5	90	14	3 1/2"	9/16"	10
05022661001	185808		2,0	101	16	4"	5/8"	10
05022662001	185815		2,5	112	19	4 7/16"	3/4"	10
05022663001	185822		3,0	123	21	4 7/8"	27/32"	10
05022664001	185839		4,0	137	24	5 3/8"	1"	10
05022665001	185846		5,0	154	27	6 1/16"	1 1/16"	10
05022666001	185860		6,0	172	31	6 3/4"	1 1/4"	10
05022667001	185877		8,0	195	37	7 11/16"	1 7/16"	10
05022668001	185884		10,0	224	42	9"	1 11/16"	10

### 3950 SPKL Multicolour Stiftsleutel, inch, RVS



	EAN		⊘	L <sub>1</sub>	L <sub>2</sub>	L <sub>3</sub>	L <sub>4</sub>	
Code	4013288		mm	mm	mm	mm	mm	
05022850001	221384		5/64"	101	16	4"	5/8"	10
05022851001	221469		3/32"	112	19	4 7/16"	3/4"	10
05022852001	221452		1/8"	123	21	4 7/8"	53/64"	10
05022853001	221445		5/32"	137	24	5 3/8"	5/16"	10
05022854001	221438		3/16"	154	27	6 1/16"	1 1/16"	10
05022855001	221377		7/32"	172	31	6 3/4"	1 7/32"	10
05022856001	221421		1/4"	185	34	7 1/4"	1 11/32"	10
05022857001	221414		5/16"	195	37	7 11/16"	1 29/64"	10
05022858001	221407		3/8"	224	42	9"	1 21/32"	10

### 3950 PKL Stiftsleutel, metrisch, RVS



	EAN	⊘	L <sub>1</sub>	L <sub>2</sub>	L <sub>3</sub>	L <sub>4</sub>	
Code	4013288	mm	mm	mm	mm	mm	
05022700001	111265	1,5	90	14	3 1/2"	9/16"	10
05022701001	111272	2,0	101	16	4"	5/8"	10
05022702001	111289	2,5	112	19	4 7/16"	3/4"	10
05022703001	111296	3,0	123	21	4 7/8"	27/32"	10
05022704001	111302	4,0	137	24	5 3/8"	1"	10
05022705001	111319	5,0	154	27	6 1/16"	1 1/16"	10
05022706001	111326	6,0	172	31	6 3/4"	1 1/4"	10
05022708001	111340	8,0	195	37	7 11/16"	1 7/16"	10
05022709001	111357	10,0	224	42	9"	1 11/16"	10

### 3950 PKL Stiftsleutel, inch, RVS



	EAN	⊘	L <sub>1</sub>	L <sub>2</sub>	L <sub>3</sub>	L <sub>4</sub>	
Code	4013288	mm	mm	mm	mm	mm	
05022710001	117151	3/32"	112	19	4 7/16"	3/4"	10
05022711001	117168	7/64"	119	20	4 3/4"	25/32"	10
05022712001	117175	1/8"	123	21	4 7/8"	27/32"	10
05022713001	117182	9/64"	130	22	5 3/16"	29/32"	10
05022714001	117199	5/32"	137	24	5 3/8"	1"	10
05022715001	117205	3/16"	154	27	6 1/16"	1 1/16"	10
05022716001	117212	1/4"	185	34	7 1/4"	1 5/16"	10
05022717001	117229	5/16"	195	37	7 11/16"	1 7/16"	10
05022718001	117236	3/8"	224	42	9"	1 11/16"	5

### 950 SPKL HF Stiftsleutel Multicolour, Metrisch, met vasthoudfunctie

- Met de vasthoudfunctie worden schroeven veilig op het gereedschap gehouden

### 950 SPKL HF Stiftsleutel Multicolour, metrisch, met vasthoudfunctie

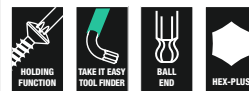

	EAN	⊘	L <sub>1</sub>	L <sub>2</sub>	L <sub>3</sub>	L <sub>4</sub>	
Code	4013288	mm	mm	mm	mm	mm	
05022200001	188342	3,0	123	21	4 7/8"	27/32"	10
05022201001	188359	4,0	137	24	5 3/8"	1"	10
05022202001	188366	5,0	154	27	6 1/16"	1 1/16"	10
05022203001	188373	6,0	172	31	6 3/4"	1 1/4"	10
05022204001	188380	8,0	195	37	7 11/16"	1 7/16"	10
05022205001	188397	10,0	224	42	9"	1 11/16"	10

### 950 SPKL Stiftsleutel Multicolour, Metrisch

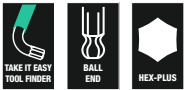

	EAN		⊘	L <sub>1</sub>	L <sub>2</sub>	L <sub>3</sub>	L <sub>4</sub>	
Code	4013288		mm	mm	mm			
05022600001	167842		1,5	90	14	3 1/2"	9/16"	10
05022602001	167934		2,0	101	16	4"	5/8"	10
05022604001	167859		2,5	112	19	4 7/8"	3/4"	10
05022606001	167866		3,0	123	21	4 7/8"	27/32"	10
05022608001	167873		4,0	137	24	5 3/8"	1"	10
05022610001	167880		5,0	154	27	6 1/16"	1 1/16"	10
05022612001	167897		6,0	172	31	6 3/4"	1 1/4"	10
05022614001	167903		8,0	195	37	7 11/16"	1 7/16"	10
05022616001	167910		10,0	224	42	9"	1 11/16"	10

### 950 SPKL Stiftsleutel Multicolour, inch



	EAN		⊘	L <sub>1</sub>	L <sub>2</sub>	L <sub>3</sub>	L <sub>4</sub>	
Code	4013288		mm	mm				
05022630001	182500		5/64"	101	16	4"	5/8"	10
05022631001	182517		3/32"	112	19	4 7/8"	3/4"	10
05022632001	182524		1/8"	123	21	4 7/8"	27/32"	10
05022633001	182531		5/32"	137	24	5 3/8"	1"	10
05022634001	182548		3/16"	154	27	6 1/16"	1 1/16"	10
05022635001	182555		7/32"	172	31	6 3/4"	1 1/4"	10
05022636001	182562		1/4"	185	34	7 1/4"	1 5/16"	10
05022637001	182579		5/16"	195	37	7 11/16"	1 7/16"	10
05022638001	182586		3/8"	224	42	9"	1 11/16"	10

### 950 SPKS Stiftsleutel Multicolour, Metrisch

- Korte uitvoering

### 950 SPKS Stiftsleutel Multicolour, Metrisch

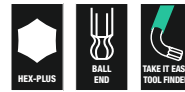

	EAN		⊘	L <sub>1</sub>	L <sub>2</sub>	L <sub>3</sub>	L <sub>4</sub>	
Code	4013288		mm	mm	mm			
05022678001	211910		1,5	50	14	2"	9/16"	10
05022670001	211934		2,0	56	16	2 7/32"	5/8"	10
05022671001	211927		2,5	63	19	2 1/2"	3/4"	10
05022672001	211941		3,0	71	21	2 3/4"	27/32"	10
05022673001	211958		4,0	80	24	3 1/8"	1"	10
05022674001	211965		5,0	90	27	3 1/2"	1 1/16"	10
05022675001	211972		6,0	100	31	4"	1 1/4"	10
05022676001	211989		8,0	112	37	4 7/16"	1 7/16"	10
05022677001	211996		10,0	125	42	5"	1 11/16"	10

### 950 SPKS Stiftsleutel Multicolour, inch, BlackLaser

- Korte uitvoering
- Duims

### 950 SPKS Stiftsleutel Multicolour, inch, BlackLaser



	EAN		⊘	L <sub>1</sub>	L <sub>2</sub>	L <sub>3</sub>	L <sub>4</sub>	
Code	4013288		mm	mm				
05022651001	230201		5/64"	50	14	2"	9/16"	10
05022652001	230195		3/32"	56	16	2 7/32"	5/8"	10
05022653001	230218		1/8"	63	19	2 1/2"	3/4"	10
05022654001	230232		5/32"	71	21	2 3/4"	27/32"	10
05022655001	230249		3/16"	80	24	3 1/8"	1"	10
05022656001	230256		7/32"	90	27	3 1/2"	1 1/16"	10
05022657001	230263		1/4"	100	31	4"	1 1/4"	10
05022658001	230270		5/16"	112	37	4 7/16"	1 7/16"	10
05022659001	230287		3/8"	125	42	5"	1 11/16"	10

### 950 PKL Stiftsleutel, metrisch, verchromd

- Hoge corrosiebescherming door verchromd frame
- Met zeskantkogelkop aan de lange zijde

### 950 PKL Stiftsleutel, metrisch, verchromd



	EAN	Ø	L'	L	L'	L		
Code	4013288	mm	mm	mm				
05022050001 <sup>1)</sup>	018779	1,5	90	14	3 1/2"	9/16"		10
05022052001	018786	2,0	100	16	4"	5/8"		10
05022054001	018793	2,5	112	18	4 7/16"	23/32"		10
05022056001	018809	3,0	126	20	5"	25/32"		10
05022058001	018816	4,0	140	25	5 1/2"	1"		10
05022060001	018823	5,0	160	28	6 5/16"	1 3/32"		10
05022062001	018830	6,0	180	32	7 1/16"	1 1/4"		10
05022063001	037718	7,0	190	34	7 1/2"	1 5/16"		10
05022064001	018847	8,0	200	36	8"	1 7/16"		10
05022066001	018854	10,0	219	40	8 11/16"	1 9/16"		10
05022067001	038708	12,0	248	45	10"	1 3/4"		5

<sup>1)</sup> Conventioneel zeskant-profiel

### 950 PKL BM Stiftsleutel, Metrisch, BlackLaser

- BlackLaser voor extra corrosiebescherming en een lange levensduur
- Met zeskantkogelkop aan de lange zijde

### 950 PKL BM Stiftsleutel, Metrisch, BlackLaser



	EAN	Ø	L'	L	L'	L		
Code	4013288	mm	mm	mm				
05027101001 <sup>1)</sup>	094988	1,5	90	14	3 1/2"	9/16"		10
05027102001	094995	2,0	100	16	4"	5/8"		10
05027103001	095008	2,5	112	18	4 7/16"	23/32"		10
05027104001	095015	3,0	126	19	5"	3/4"		10
05027105001	095022	4,0	140	25	5 1/2"	1"		10
05027106001	095039	5,0	160	28	6 5/16"	1 3/32"		10
05027107001	095046	6,0	180	32	7 1/16"	1 1/4"		10
05027110001	095053	7,0	190	34	7 1/2"	1 5/16"		10
05027108001	095060	8,0	200	36	8"	1 7/16"		10
05027109001	095077	10,0	219	40	8 11/16"	1 9/16"		10
05027111001	095084	12,0	248	45	10"	1 3/4"		5

<sup>1)</sup> Conventioneel zeskant-profiel

### 950 PKL Stiftsleutel, inch, BlackLaser



	EAN	Ø	L'	L	L'	L		
Code	4013288	mm	mm	mm				
05022079001 <sup>1)</sup>	041203	0,05"	83	14	3 1/4"	9/16"		10
05022081001 <sup>1)</sup>	041210	1/16"	91	15	3 1/2"	19/32"		10
05022068001	018861	5/64"	100	16	4"	5/8"		10
05022070001	018878	3/32"	112	18	4 7/16"	23/32"		10
05022071001	041227	7/64"	119	19	4 3/4"	3/4"		10
05022072001	018885	1/8"	126	20	5"	25/32"		10
05022073001	041234	9/64"	132	23	5 3/16"	29/32"		10
05022074001	018892	5/32"	140	25	5 1/2"	1"		10
05022076001	018908	3/16"	160	25	6 5/16"	1"		10
05022078001	018915	7/32"	180	27	7 1/16"	1 1/16"		10
05022080001	018922	1/4"	190	34	7 1/2"	1 5/16"		10
05022082001	018939	5/16"	200	36	8"	1 7/16"		10
05022095001	038739	3/8"	212	38	8 3/8"	1 1/2"		5
05022096001	038746	1/2"	224	40	9"	1 9/16"		5

<sup>1)</sup> Conventioneel zeskant-profiel

### 950 PKLS Stiftsleutel, metrisch, verchromd

- Extra korte kant voor gebruik bij moeilijk bereikbare schroeven

### 950 PKLS Stiftsleutel, metrisch, verchromd



	EAN	Ø	L'	L	L'	L		
Code	4013288	mm	mm	mm				
05022040001 <sup>1)</sup>	139429	1,5	90	4,5	3 1/2"	11/64"		10
05022041001	139283	2,0	100	5,5	4"	7/32"		10
05022042001	139290	2,5	112	6,5	4 7/16"	1/4"		10
05022043001	139306	3,0	126	7,5	5"	19/64"		10
05022044001	139313	4,0	140	10,0	5 1/2"	25/64"		10
05022045001	139320	5,0	160	12	6 5/16"	15/32"		10
05022046001	139337	6,0	180	15	7 1/16"	19/32"		10
05022047001	139344	8,0	200	19	8"	3/4"		10
05022048001	139351	10,0	219	22	8 5/8"	7/8"		10

<sup>1)</sup> Conventioneel zeskant-profiel

## 950 PKS Stiftsleutel, metrisch, verchromd

- Korte vorm voor schroeven in krappe ruimtes

## 950 PKS Stiftsleutel, metrisch, verchromd

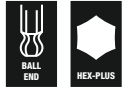

	EAN	⊘	L <sub>1</sub>	L <sub>2</sub>	L <sub>3</sub>	L <sub>4</sub>		
Code	4013288	mm	mm	mm				
05133150001 <sup>1)</sup>	098047	1,5	50	14	2"	9/16"		10
05133151001	098054	2,0	56	16	2 7/32"	5/8"		10
05133152001	098061	2,5	63	18	2 1/2"	23/32"		10
05133153001	098078	3,0	71	20	2 3/4"	25/32"		10
05133154001	098085	4,0	80	22	3"	29/32"		10
05133155001	098092	5,0	90	25	3 1/2"	1"		10
05133156001	098108	6,0	100	28	4"	1 3/32"		10
05133157001	098115	8,0	112	32	4 7/16"	1 1/4"		10
05133158001	098122	10,0	125	36	5"	1 5/16"		10

<sup>1)</sup> Conventioneel zeskant-profiel

## 950 L HF Stiftsleutel, metrisch, verchromd, met vasthoudfunctie

- Met de vasthoudfunctie aan de lange zijde worden schroeven veilig op het gereedschap gehouden

## 950 L HF Stiftsleutel, metrisch, verchromd, met vasthoudfunctie



	EAN	⊘	L <sub>1</sub>	L <sub>2</sub>	L <sub>3</sub>	L <sub>4</sub>		
Code	4013288	mm	mm	mm				
05022120001	207258	3,0	126	20	5"	25/32"		10
05022121001	207265	4,0	140	25	5 1/2"	1"		10
05022122001	207319	5,0	160	28	6 3/16"	1 3/32"		10
05022123001	207326	6,0	180	32	7 1/16"	1 1/4"		10
05022124001	207340	8,0	200	36	8"	1 7/16"		10
05022125001	207333	10,0	219	40	8 11/16"	1 9/16"		5

## 950 L Stiftsleutel, metrisch, verchromd



	EAN	⊘	L <sub>1</sub>	L <sub>2</sub>	L <sub>3</sub>	L <sub>4</sub>		
Code	4013288	mm	mm	mm				
05021600001 <sup>1)</sup>	038722	1,5	90	14	3 1/2"	9/16"		10
05021605001	018656	2,0	100	16	4"	5/8"		10
05021610001	018663	2,5	112	18	4 7/16"	23/32"		10
05021615001	018670	3,0	126	20	5"	25/32"		10
05021620001	018687	4,0	140	25	5 1/2"	1"		10
05021625001	018694	5,0	160	28	6 5/16"	1 3/32"		10
05021630001	018700	6,0	180	32	7 1/16"	1 1/4"		10
05021632001	037701	7,0	190	30	7 1/2"	1 1/4"		10
05021635001	018717	8,0	200	36	8"	1 7/16"		10
05021640001	018724	10,0	219	40	8 11/16"	1 9/16"		5
05021645001	018731	12,0	250	45	10"	1 3/4"		5

<sup>1)</sup> Conventioneel zeskant-profiel

## 950 Stiftsleutel, metrisch, verchromd



	EAN	⊘	L <sub>1</sub>	L <sub>2</sub>	L <sub>3</sub>	L <sub>4</sub>		
Code	4013288	mm	mm	mm				
05021005001 <sup>1)</sup>	018267	1,5	45	14	1 3/4"	9/16"		10
05021010001	018274	2,0	50	16	2"	5/8"		10
05021015001	018281	2,5	56	18	2 7/32"	23/32"		10
05021020001	018298	3,0	63	20	2 1/2"	25/32"		10
05021025001	018304	3,5	66	23	2 5/8"	29/32"		10
05021030001	018311	4,0	70	25	2 3/4"	1"		10
05021035001	018328	4,5	75	26	3"	1 1/32"		10
05021040001	018335	5,0	80	28	3 1/8"	1 3/32"		10
05021045001	018342	6,0	90	32	3 1/2"	1 1/4"		10
05021050001	018359	7,0	95	34	3 3/4"	1 5/16"		10
05021055001	018366	8,0	100	36	4"	1 7/16"		10
05021060001	018373	9,0	106	38	4 3/16"	1 1/2"		10
05021065001	018380	10,0	112	40	4 7/16"	1 9/16"		10
05021070001	018397	11,0	120	43	4 3/4"	1 11/16"		10
05021075001	018403	12,0	125	45	5"	1 3/4"		10
05021080001	018410	13,0	132	50	5 3/16"	2"		10
05021085001 <sup>1)</sup>	018427	14,0	140	56	5 1/2"	2 7/32"		10
05021090001 <sup>1)</sup>	018434	17,0	160	63	6 5/16"	2 1/2"		5
05021095001 <sup>1)</sup>	018441	19,0	180	70	7 1/16"	2 3/4"		5

<sup>1)</sup> Conventioneel zeskant-profiel

## 950 BM Stiftsleutel, metrisch, BlackLaser



Code	EAN	Ø	L <sup>1</sup>	L <sub>1</sub>	L <sub>2</sub>	L <sub>3</sub>		
05027201001 <sup>1)</sup>	095381	1,5	45	14	1 3/4"	9/16"		10
05027202001	095398	2,0	50	16	2"	5/8"		10
05027203001	095541	2,5	56	18	2 7/32"	23/32"		10
05027204001	095404	3,0	63	20	2 1/2"	25/32"		10
05027205001	095411	3,5	66	23	2 5/8"	29/32"		10
05027206001	095428	4,0	70	25	2 3/4"	1"		10
05027207001	095435	4,5	75	26	3"	1 1/32"		10
05027208001	095442	5,0	80	28	3 1/8"	1 3/32"		10
05027209001	095459	6,0	90	32	3 1/2"	1 1/4"		10
05027210001	095466	7,0	95	34	3 3/4"	1 5/16"		10
05027211001	095473	8,0	100	36	4"	1 7/16"		10
05027213001	095480	9,0	106	38	4 11/64"	1 1/2"		10
05027212001	095497	10,0	112	40	4 7/16"	1 9/16"		10
05027214001	095503	11,0	120	43	4 23/32"	1 11/16"		10
05027215001	095510	12,0	125	45	5"	1 49/64"		10

<sup>1)</sup> Conventioneel zeskant-profiel

## Krafform Stainless - gemaakt van RVS ter voorkoming van vliegroest

Wera RVS-gereedschap wordt van RVS geproduceerd, waarmee de ongewenste vliegroest wordt vermeden.

Vacuüm ijsgehard voor professioneel gebruik.

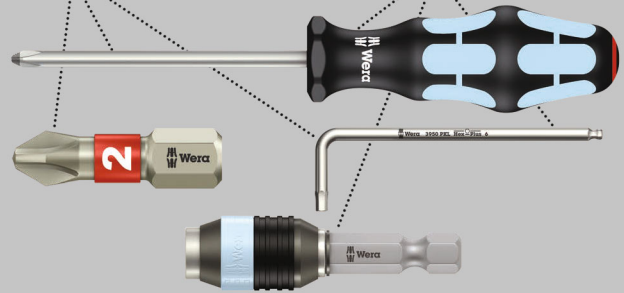

Hoogwaardige stiftsleutelset van RVS voor binnen-TORX® schroeven. Uitermate corrosiebestendig dankzij ijsgehard RVS van de stiftsleutels, waardoor ook vliegroest bij RVS-schroefverbindingen kan worden voorkomen.

Voorzien van vasthoudfunctie aan lange zijde: Doordat aandrijfstift en schroefprofiel tegen elkaar drukken, ontstaat een klemkracht en worden schroeven veilig in het gereedschap gehouden! Met extra lange zijde voor werkzaamheden op moeilijk bereikbare plekken.

De kunststof ommanteling met goede grip vergemakkelijkt het schroeven ook bij lage temperaturen. "Take it easy"-Toolfinder met kleurcodering op formaat.

In handige clip gemaakt van slijtvast materiaal voor duurzaam veilige grip op de stiftsleutels; sleutels makkelijk uit clip te nemen.

- Met de vasthoudfunctie aan de lange zijde worden schroeven veilig op het gereedschap gehouden
- Zeer hoge corrosiebescherming dankzij toepassing van ijsgehard RVS
- Compact en eenvoudig te verwijderen, opbergen in 2-delige kunststof clip
- Kunststof ommanteling met goede grip met "Take it easy"-Toolfinder: kleurcodering op grootte

## TORX® - Gereedschap met vasthoudfunctie

Klemkracht houde TORX®-schroeven

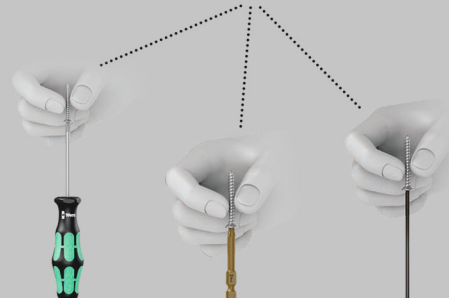

### 3967/9 TX SXL Multicolour HF Stainless 1 Stiftsleutelset met vasthoudfunctie, RVS



Code	EAN		
05022689001	4013288 207128		1
		<b>3967 SXL HF TORX® Multicolour</b> 1x TX 8x90; 1x TX 9x101; 1x TX 10x112; 1x TX 15x123; 1x TX 20x137; 1x TX 25x154; 1x TX 27x172; 1x TX 30x195; 1x TX 40x224	

### 967/9 TX XL Multicolour HF 1 Stiftsleutelset met vasthoudfunctie, lang

- Met vasthoudfunctie aan de lange zijde voor een goede grip op de schroef op het gereedschap
- Lange uitvoering
- Met "Take it easy"-Toolfinder Kleurcodering op grootte

### 967/9 TX XL Multicolour HF 1 Stiftsleutelset met vasthoudfunctie, lang



Code	EAN		
05024470001	4013288 193537		1
		<b>967 SXL TORX® HF Multicolour</b> 1x TX 8x90; 1x TX 9x101; 1x TX 10x112; 1x TX 15x123; 1x TX 20x137; 1x TX 25x154; 1x TX 27x172; 1x TX 30x195; 1x TX 40x224	

### 967/9 TX Multicolour HF 1 Stiftsleutelset met vasthoudfunctie

- Met vasthoudfunctie aan de lange zijde voor een goede grip op de schroef op het gereedschap
- Met "Take it easy"-Toolfinder Kleurcodering op grootte

### 967/9 TX Multicolour HF 1 Stiftsleutelset met vasthoudfunctie



Code	EAN		
05024179001	4013288 185228		1
		<b>967 SL TORX® HF</b> 1x TX 8x76; 1x TX 9x79; 1x TX 10x85; 1x TX 15x90; 1x TX 20x96; 1x TX 25x104; 1x TX 27x112; 1x TX 30x122; 1x TX 40x132	

### 967/9 TX XL HF 1 Stiftsleutelset met vasthoudfunctie, lang

- Met vasthoudfunctie aan de lange zijde voor een goede grip op de schroef op het gereedschap
- Lange uitvoering

### 967/9 TX XL HF 1 Stiftsleutelset met vasthoudfunctie, lang



Code	EAN		
05024450001	4013288 193513		1
		<b>967 XL HF TORX®</b> 1x TX 8x90; 1x TX 9x101; 1x TX 10x112; 1x TX 15x123; 1x TX 20x137; 1x TX 25x154; 1x TX 27x172; 1x TX 30x195; 1x TX 40x224	

### 967/9 TX HF 1 Stiftsleutelset met vasthoudfunctie, BlackLaser

- Met vasthoudfunctie aan de lange zijde voor een goede grip op de schroef op het gereedschap

### 967/9 TX HF 1 Stiftsleutelset met vasthoudfunctie, BlackLaser



Code	EAN		
05024244001	4013288 104953		10
		<b>967 L TORX® HF</b> 1x TX 8x76; 1x TX 9x79; 1x TX 10x85; 1x TX 15x90; 1x TX 20x96; 1x TX 25x104; 1x TX 27x112; 1x TX 30x122; 1x TX 40x132	

### 967/9 TX XL Multicolour 1 Multicolour Stiftsleutelset, lang



Code	EAN		
05024480001	4013288 193544		1
		<b>967 SXL TORX® Multicolour</b> 1x TX 8x90; 1x TX 9x101; 1x TX 10x112	
		<b>967 SPKXL TORX® Multicolour</b> 1x TX 15x123; 1x TX 20x137; 1x TX 25x154; 1x TX 27x172; 1x TX 30x195; 1x TX 40x224	

### 967/9 TX B0 Multicolour 1 Stiftsleutelset, BlackLaser

- Stiftsleutel voor binnen-TORX® B0-schroeven om veiligheidsschroefverbindingen los te draaien

#### 967/9 TX B0 Multicolour 1 Stiftsleutelset, BlackLaser



Code	EAN		
	4013288		
05024335001	180858		10
		<b>967 SPKL TORX® B0 Multicolour</b> 1x TX 8x76 <sup>1)</sup> ; 1x TX 9x79 <sup>1)</sup> ; 1x TX 10x85 <sup>2)</sup> ; 1x TX 15x90; 1x TX 20x96; 1x TX 25x104; 1x TX 27x112; 1x TX 30x122; 1x TX 40x132	

<sup>1)</sup>Levering zonder boring en kogelkop aan lange zijde.  
<sup>2)</sup>Levering zonder kogelkop aan lange zijde.

#### 967/9 TX B0 Multicolour 1 SB Stiftsleutelset, BlackLaser



Code	EAN		
	4013288		
05073599001	170125	<b>967 SPKL TORX® B0 Multicolour</b> 1x TX 8x76 <sup>1)</sup> ; 1x TX 9x79 <sup>1)</sup> ; 1x TX 10x85 <sup>2)</sup> ; 1x TX 15x90; 1x TX 20x96; 1x TX 25x104; 1x TX 27x112; 1x TX 30x122; 1x TX 40x132;	1

<sup>1)</sup>Levering zonder boring en kogelkop aan lange zijde.  
<sup>2)</sup>Levering zonder kogelkop aan lange zijde.

### 967/9 TX XL 1 TORX® Stiftsleutelset, lang

- Lange uitvoering

#### 967/9 TX XL 1 TORX® Stiftsleutelset, lang



Code	EAN		
	4013288		
05024460001	193520		1
		<b>967 XL TORX®</b> 1x TX 8x90; 1x TX 9x101; 1x TX 10x112	
		<b>967 PKXL TORX®</b> 1x TX 15x123; 1x TX 20x137; 1x TX 25x154; 1x TX 27x172; 1x TX 30x195; 1x TX 40x224	

#### 967/9 TX 1 Stiftsleutelset, BlackLaser



Code	EAN		
	4013288		
05024242001	104946		10
		<b>967 PKL TORX®</b> 1x TX 8x76 <sup>1)</sup> ; 1x TX 9x79 <sup>1)</sup> ; 1x TX 10x85 <sup>1)</sup> ; 1x TX 15x90; 1x TX 20x96; 1x TX 25x104; 1x TX 27x112; 1x TX 30x122; 1x TX 40x132	

<sup>1)</sup>Levering zonder kogelkop aan lange zijde.

#### 967/9 TX 1 SB TORX® Stiftsleutelset, BlackLaser

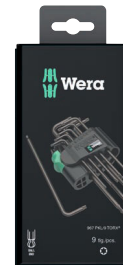

Code	EAN		
	4013288		
05073598001	106438	<b>967 PKL TORX®</b> 1x TX 8x76 <sup>1)</sup> ; 1x TX 9x79 <sup>1)</sup> ; 1x TX 10x85 <sup>1)</sup> ; 1x TX 15x90; 1x TX 20x96; 1x TX 25x104; 1x TX 27x112; 1x TX 30x122; 1x TX 40x132	1

<sup>1)</sup>Levering zonder kogelkop aan lange zijde.



## Kraftform Stainless - gemaakt van RVS ter voorkoming van vliegroest

Wera RVS-gereedschap wordt van RVS geproduceerd, waarmee de ongewenste vliegroest wordt vermeden.

Vacuüm ijsgehard voor professioneel gebruik.

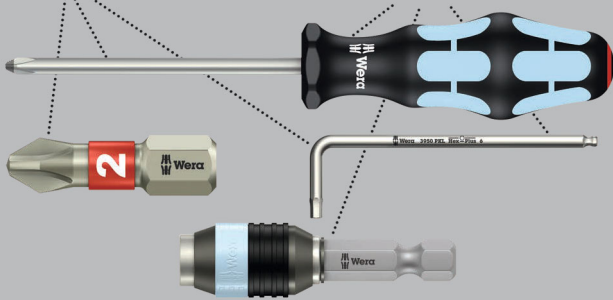

## 3967 SXL HF TORX® Stiftsleutel Multicolour met vasthoudfunctie, lang, RVS

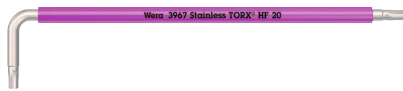

Code	EAN											
	4013288			mm	mm							
05022680001	207135		TX 8	90	16	3 1/2"	5/8"					
05022681001	207142		TX 9	101	16	4"	5/8"					
05022682001	207159		TX 10	112	19	4 7/16"	3/4"					
05022683001	207166		TX 15	123	21	4 7/8"	27/32"					
05022684001	207173		TX 20	137	24	5 3/8"	1"					
05022685001	207180		TX 25	154	27	6 1/16"	1 1/16"					
05022686001	207197		TX 27	172	31	6 3/4"	1 1/4"					
05022687001	207203		TX 30	195	37	7 11/16"	1 7/16"					
05022688001	207210		TX 40	224	42	9"	1 11/16"					

## 967 SXL HF TORX® Stiftsleutel Multicolour met vasthoudfunctie, lang

- Met vasthoudfunctie aan de lange zijde voor een goede grip op de schroef op het gereedschap

## 967 SXL HF TORX® Stiftsleutel Multicolour met vasthoudfunctie, lang



Code	EAN											
	4013288			mm	mm							
05024471001	194145		TX 8	90	16	3 1/2"	5/8"					
05024472001	194152		TX 9	101	16	4"	5/8"					
05024473001	194169		TX 10	112	19	4 7/16"	3/4"					
05024474001	194176		TX 15	123	21	4 7/8"	27/32"					
05024475001	194183		TX 20	137	24	5 3/8"	1"					
05024476001	194190		TX 25	154	27	6 1/16"	1 1/16"					
05024477001	194206		TX 27	172	31	6 3/4"	1 1/4"					
05024478001	194213		TX 30	195	37	7 11/16"	1 7/16"					
05024479001	194220		TX 40	224	42	9"	1 11/16"					

## 967 SPKXL TORX® Stiftsleutel Multicolour, lang

- Lange uitvoering

## 967 SPKXL TORX® Stiftsleutel Multicolour, lang



Code	EAN								
	4013288			mm	mm				
05024484001	194305		TX 15	123	21	4 7/8"	27/32"		
05024485001	194312		TX 20	137	24	5 3/8"	1"		
05024486001	194329		TX 25	154	27	6 1/16"	1 1/16"		
05024487001	194336		TX 27	172	31	6 3/4"	1 1/4"		
05024488001	194343		TX 30	195	37	7 11/16"	1 7/16"		
05024489001	194350		TX 40	224	42	9"	1 11/16"		

## 967 SL TORX® HF Multicolour Stiftsleutel met vasthoudfunctie

- Met vasthoudfunctie aan de lange zijde voor een goede grip op de schroef op het gereedschap

## 967 SL TORX® HF Multicolour Stiftsleutel met vasthoudfunctie



Code	EAN											
	4013288			mm	mm							
05024170001	185235		TX 8	76	16	3"	5/8"					
05024171001	185242		TX 9	79	16	3 1/8"	5/8"					
05024172001	185259		TX 10	85	17	3 1/4"	21/32"					
05024173001	185266		TX 15	90	18	3 1/2"	23/32"					
05024174001	185273		TX 20	96	19	3 3/4"	3/4"					
05024175001	185280		TX 25	104	21	4 1/8"	27/32"					
05024176001	185297		TX 27	112	22	4 7/16"	29/32"					
05024177001	185303		TX 30	122	24	4 13/16"	1"					
05024178001	185310		TX 40	132	27	5 3/16"	1 1/16"					

### 967 SPKL TORX® BO Stiftsleutel Multicolour

- Stiftsleutel voor binnen-TORX® schroeven en binnen-TORX® schroeven met lip (BO = boring)

### 967 SPKL TORX® BO Stiftsleutel Multicolour



Code	EAN							
Code	4013288			mm	mm			
05024350001 <sup>1)</sup>	172679		TX 8	76	16	3"	5/8"	10
05024351001 <sup>1)</sup>	172686		TX 9	79	16	3 1/8"	5/8"	10
05024352001 <sup>2)</sup>	172693		TX 10	85	17	3 3/8"	21/32"	10
05024353001	172709		TX 15	90	18	3 1/2"	23/32"	10
05024354001	172716		TX 20	96	19	3 3/4"	3/4"	10
05024355001	172723		TX 25	104	21	4 1/8"	27/32"	10
05024356001	172730		TX 27	112	22	4 7/16"	29/32"	10
05024357001	172747		TX 30	122	24	4 13/16"	1"	10
05024358001	172754		TX 40	132	27	5 3/16"	1 1/16"	10

<sup>1)</sup>Levering zonder boring en kogelkop aan lange zijde.

<sup>2)</sup>Levering zonder kogelkop aan lange zijde.

### 967 SXL TORX® Stiftsleutel Multicolour, lang

- Lange uitvoering

### 967 SXL TORX® Stiftsleutel Multicolour, lang



Code	EAN							
Code	4013288			mm	mm			
05024481001	194275		TX 8	90	16	3 1/2"	5/8"	10
05024482001	194282		TX 9	101	16	4"	5/8"	10
05024483001	194299		TX 10	112	19	4 7/16"	3/4"	10

### 967 XL HF TORX® Stiftsleutel met vasthoudfunctie, lang

- Met vasthoudfunctie aan de lange zijde voor een goede grip op de schroef op het gereedschap

### 967 XL HF TORX® Stiftsleutel met vasthoudfunctie, lang



Code	EAN						
Code	4013288		mm	mm			
05024451001	193674	TX 8	90	16	3 1/2"	5/8"	10
05024452001	193681	TX 9	101	16	4"	5/8"	10
05024453001	193698	TX 10	112	19	4 7/16"	3/4"	10
05024454001	193704	TX 15	123	21	4 7/8"	27/32"	10
05024455001	193711	TX 20	137	24	5 3/8"	1"	10
05024456001	193728	TX 25	154	27	6 1/16"	1 1/16"	10
05024457001	193735	TX 27	172	31	6 3/4"	1 1/4"	10
05024458001	193742	TX 30	195	37	7 11/16"	1 7/16"	10
05024459001	193759	TX 40	224	42	9"	1 11/16"	10

### 967 PKXL TORX® Stiftsleutel, lang

- Met TORX® kogelkop aan de lange zijde

### 967 PKXL TORX® Stiftsleutel, lang



Code	EAN						
Code	4013288		mm	mm			
05024464001	194084	TX 15	123	21	4 7/8"	27/32"	10
05024465001	194091	TX 20	137	24	5 3/8"	1"	10
05024466001	194107	TX 25	154	27	6 1/16"	1 1/16"	10
05024467001	194114	TX 27	172	31	6 3/4"	1 1/4"	10
05024468001	194121	TX 30	195	37	7 11/16"	1 7/16"	10
05024469001	194138	TX 40	224	42	9"	1 21/32"	10

## 967 XL TORX® Stiftsleutel, lang

- Lange uitvoering

### 967 XL TORX® Stiftsleutel, lang



	EAN							
<b>Code</b>	4013288		mm	mm				
05024461001	194053	TX 8	90	16	3 1/2"	5/8"		10
05024462001	194060	TX 9	101	16	4"	5/8"		10
05024463001	194077	TX 10	112	19	4 7/16"	3/4"		10

## 967 PKL TORX® Stiftsleutel, BlackLaser

- Met TORX® kogelkop aan de lange zijde

### 967 PKL TORX® Stiftsleutel, BlackLaser



	EAN							
<b>Code</b>	4013288		mm	mm				
05024199001 <sup>1)</sup>	104939	TX 8	76	16	3"	5/8"		5
05024100001 <sup>1)</sup>	035035	TX 9	79	16	3 1/8"	5/8"		5
05024105001 <sup>1)</sup>	019431	TX 10	85	17	3 3/8"	21/32"		5
05024200001	019547	TX 15	90	18	3 1/2"	23/32"		5
05024202001	019554	TX 20	96	19	3 3/4"	3/4"		5
05024204001	019561	TX 25	104	21	4 1/8"	27/32"		5
05024206001	019578	TX 27	112	22	4 7/16"	29/32"		5
05024208001	019585	TX 30	122	24	4 13/16"	1"		5
05024210001	019592	TX 40	132	27	5 3/16"	1 1/16"		5

<sup>1)</sup>Levering zonder kogelkop aan lange zijde.

## 967 L TORX® HF Stiftsleutel met vasthoudfunctie, BlackLaser

- Met vasthoudfunctie aan de lange zijde voor een goede grip op de schroef op het gereedschap

### 967 L TORX® HF Stiftsleutel met vasthoudfunctie, BlackLaser



	EAN							
<b>Code</b>	4013288		mm	mm				
05024160001	104847	TX 8	76	16	3"	5/8"		5
05024161001	104922	TX 9	79	16	3 1/8"	5/8"		5
05024162001	104854	TX 10	85	17	3 1/4"	21/32"		5
05024163001	104861	TX 15	90	18	3 1/2"	23/32"		5
05024164001	104878	TX 20	96	19	3 3/4"	3/4"		5
05024165001	104885	TX 25	104	21	4 1/8"	27/32"		5
05024166001	104892	TX 27	112	22	4 7/16"	29/32"		5
05024167001	104908	TX 30	122	24	4 13/16"	1"		5
05024168001	104915	TX 40	132	27	5 3/16"	1 1/16"		5

### 967 Stiftsleutel TORX®, BlackLaser



	EAN							
<b>Code</b>	4013288		mm	mm				
05024001001	019257	TX 6	42	16	1 5/8"	5/8"		5
05024002001	019264	TX 7	48	16	1 7/8"	5/8"		5
05024003001	019271	TX 8	48	16	1 7/8"	5/8"		5
05024004001	019288	TX 9	48	16	1 7/8"	5/8"		5
05024005001	019295	TX 10	51	17	2"	21/32"		5
05024008001	019301	TX 15	54	18	2 1/8"	23/32"		5
05024010001	019318	TX 20	57	19	2 1/4"	3/4"		5
05024012001	019325	TX 25	60	20	2 3/8"	25/32"		5
05024013001	019332	TX 27	64	21	2 1/2"	27/32"		5
05024015001	019349	TX 30	70	24	2 3/4"	1"		5
05024020001	019356	TX 40	76	26	3"	1 1/32"		5



# Kraftform Kompakt



## Kraftform Kompakt Turbo 1

Veel gebruikers zouden graag sneller zonder compromis willen schroeven. Met een schroevendraaier die nauwkeurig is, die ook over het laatste stuk voldoende kracht kan overbrengen en ook nog eens veel sneller is dan een conventionele schroevendraaier.

Een naar wens in te schakelen planeetwieloverbrenging is de oplossing: De overbrenging, geïntegreerd in de schroevendraaier-greep, verviervoudigt de werksnelheid bij lichtlopende schroefverbindingen volledig mechanisch. Daarbij fixeert u met de ene hand het voorste deel van de greep terwijl u met de andere aan het achterste deel van de greep draait. De turbofunctie kan middels een druk op de knop worden in- en uitgeschakeld.

Uitschakelen wordt geadviseerd voor het aanhalen en losdraaien met hoog aanhaalmoment zoals bij schroefverbindingen in hout en voor fijnafstelling. Robuuste, onderhoudsvrije overbrenging van staal geschikt voor een maximaal aanhaalmoment van 14 Nm bij gedeactiveerde turbofunctie.

Via de Rapidaptor bithouder laat zich de Kraftform Turbo gebruiken in combinatie met alle conventionele 1/4" zeskant-bits in de verschillende schroefprofielen. De bits kunnen dankzij de Rapidaptor functie direct worden geplaatst en door de huls naar voren te schuiven eenvoudig worden verwijderd.

- 4-voudige schroefsnelheid dankzij turbofunctie (volledig mechanisch - zonder accu)
- Activeren en deactiveren van de turbofunctie middels een druk op de knop
- Turbofunctie speciaal voor lichtlopende schroefverbindingen
- Voor bijv. houtverbindingen met continu toenemend aanhaalmoment zonder turbofunctie te gebruiken als normale schroevendraaier
- Robuuste, onderhoudsvrije overbrenging van staal

## Kraftform Kompakt Turbo 1



Code	EAN		
05057482001	4013288 214614		1
		● 826 T Kraftform Turbo 1x 1/4"x146	
		⊕ 851/4 Z 1x PH 1x89; 1x PH 2x89; 1x PH 3x89	
		⊕ 855/4 Z 1x PZ 1x89; 1x PZ 2x89; 1x PZ 3x89	
		⊕ 867/4 Z TORX® 1x TX 10x89; 1x TX 15x89; 1x TX 20x89; 1x TX 25x89; 1x TX 30x89	
		○ 840/4 Z 1x 3,0x89; 1x 4,0x89; 1x 5,0x89; 1x 6,0x89	
		● 800/4 Z 1x 0,8x4,0x89; 1x 1,0x5,5x89; 1x 1,2x6,5x89	
		Klittenbandset 120 1x 50,0x120,0	

## Kraftform Kompakt Turbo Imperial 1



Code	EAN		
05057483001	4013288 214621		1
		● 826 T Kraftform Turbo 1x 1/4"x146	
		⊕ 851/4 Z PH 1x PH 1x89; 1x PH 2x89; 1x PH 3x89	
		⊕ 867/4 Z TORX® 1x TX 10x89; 1x TX 15x89; 1x TX 20x89; 1x TX 25x89; 1x TX 30x89	
		○ 840/4 Z Hex-Plus 1x 3/32"x89; 1x 1/8"x89; 1x 5/32"x89; 1x 3/16"x89	
		○ 868/4 Square-Plus 1x # 1x89; 1x # 2x89; 1x # 3x89	
		● 800/4 Z 1x 0,8x4,0x89; 1x 1,0x5,5x89; 1x 1,2x6,5x89	
		Klittenbandset 120 1x 50,0x120,0	

## 826 Kraftform T-greep bit-handhouder met Rapidaptor snelwisselfunctie

- 4-voudige schroefsneldankzij turbofunctie (volledig mechanisch - zonder accu)
- Activeren en deactiveren van de turbofunctie middels een druk op de knop
- Turbofunctie speciaal voor lichtlopende schroefverbindingen
- Voor bijv. houtverbindingen met continu toenemend aanhaalmoment zonder turbofunctie te gebruiken als normale schroevendraaier
- Robuuste, onderhoudsvrije overbrenging van staal

## 826 Kraftform T-greep bit-handhouder met Rapidaptor snelwisselfunctie



Code	EAN	Bit	mm					
05057480001	214591	1/4"	146					1

## Kraftform Kompakt 10, 12

9 extreem harde Wera bits, voor universeel gebruik. Torsievorm om voortijdige slijtage te voorkomen. 1 handhouder 813 Kraftform met snelwisselfunctie "Rapidaptor", meerdelig voor snel en uiterst ergonomisch verantwoord schroeven.

- Kraftform-handhouder met Rapidaptor-snelwisselfunctie
- Torsievorm van de bits tegen voortijdige slijtage
- Extreem harde bits, voor universeel gebruik
- Handzame en robuuste opberger

## Kraftform Kompakt 10



Code	EAN		
05056653001	4013288 041647		1
		813 R 1x 1/4"x90	
		851/1 TZ PH 1x PH 1x25; 1x PH 2x25	
		855/1 TZ PZ 1x PZ 1x25; 1x PZ 2x25	
		867/1 TZ TORX® 1x TX 10x25; 1x TX 15x25; 1x TX 20x25	
		800/1 TZ 1x 0,5x4,0x25; 1x 1,0x5,5x25	

## Kraftform Kompakt 12



Code	EAN		
05135942001	4013288 155887		1
		813 R 1x 1/4"x90	
		851/1 J 1x PH 00x25x2,0 <sup>1)</sup> ; 1x PH 0x25x2,5 <sup>2)</sup> ; 1x PH 1x25x3,0	
		851/1 TZ PH 1x PH 2x25	
		867/1 TZ TORX® 1x TX 5x25; 1x TX 6x25; 1x TX 7x25; 1x TX 8x25; 1x TX 9x25	

<sup>1)</sup>Formaat 00 komt overeen met JCIS 00 (Japanese Camera Industrial Standard) gemodificeerd

<sup>2)</sup>Formaat 0 komt overeen met JCIS 0 (Japanese Camera Industrial Standard) gemodificeerd

## Kraftform Kompakt 20 - gereedschap voor handmatig en machinaal gebruik

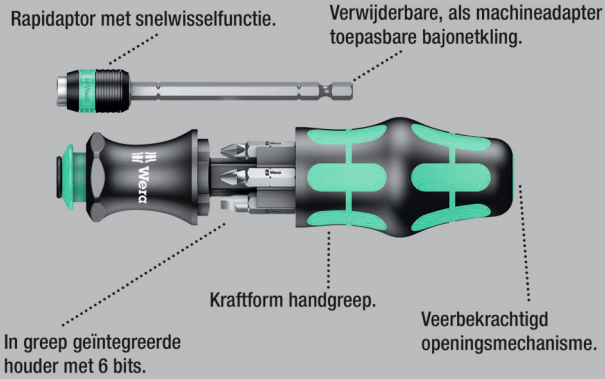

Het Wera Kompakt-gereedschap kan zowel handmatig als machinaal worden gebruikt. Het handgreep/wisselkling-systeem in compact formaat met verschillende klingpunten compact verpakt biedt de gebruiker mobiliteit en flexibiliteit.

Geschikt voor bits met 1/4" buitenseskant-aandrijving conform DIN ISO 1173-C 6,3 en E 6,3 (ISO 1173) en Wera aansluiting serie 1 en 4. Met verbindingselement, bajonet, Rapidaptor-technologie. Kraftform-handgreep met wegrolbescherming, meerdelig voor zo optimaal mogelijk ergonomisch verantwoord schroeven. Geïntegreerd magazijn om de bits in te bewaren.

Zo vervangt deze set een 6-delige schroevendraaierset en reduceert de vereiste uitrusting tot een minimum. Het profiel en het formaat van de bits zijn gemakkelijk te herkennen dankzij de Wera "Take it easy"-Toolfinder met kleurcodering en duidelijk zichtbare beschrijving.

- Kraftform-handhouder met bajonetkling en Rapidaptor-snelwisselfunctie
- Kraftform-handgreep met wegrolbescherming, meercomponenten en geïntegreerde houder
- In de handgreep verzinkbare bajonetkling
- Met "Take it easy" Toolfinder: Kleurcodering op profiel en maatcode
- In robuuste tas

### "Take it easy" Toolfinder met kleurcodering - voor het eenvoudig en snel vinden van het benodigde gereedschap

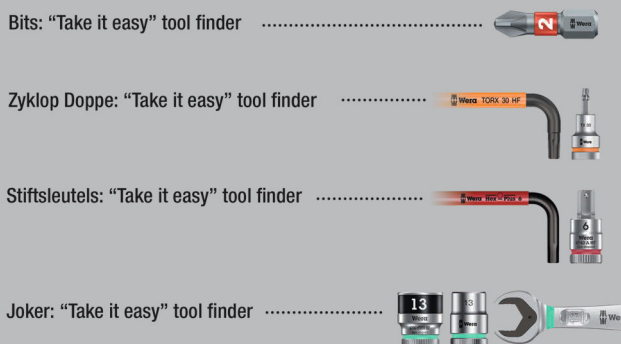

## Kraftform Kompakt 20 Tool Finder 1 met etui



Code	EAN		
05051016001	4013288 185327		1
		889/4 R 1x 1/4"x100	
		851/1 BTZ 1x PH 1x25; 1x PH 2x25	
		855/1 BTZ 1x PZ 1x25; 1x PZ 2x25	
		867/1 TORX® BTZ 1x TX 25x25	
		800/1 BTZ 1x 0,8x5,5x25	
		Klittenbandset 70 1x 50,0x70,0	

## Kraftform Kompakt 20 Tool Finder 2 met etui

13-delige Kraftform Kompakt set met 6x 25 mm lange en 6x 89 mm lange bits. Het Wera Kompakt gereedschap kan zowel handmatig als machinaal worden gebruikt.

Het handgreep/wisselkling-systeem in compact formaat met verschillende klingpunten compact verpakt biedt de gebruiker mobiliteit en flexibiliteit.

Geschikt voor bits met 1/4" buitenseskant-aandrijving conform DIN ISO 1173-C 6,3 en E 6,3 (ISO 1173) en Wera aansluiting serie 1 en 4. Met verbindingselement, bajonet, "Rapidaptor" technologie. Kraftform handgreep met wegrolbescherming, meercomponenten greep voor optimaal, ergonomisch verantwoord schroeven. In de handgreep geïntegreerde bit-houder, waarin 25 mm lange bits kunnen worden opgeborgen.

Deze set vervangt een 12-delige schroevendraaierset en reduceert de vereiste uitrusting tot een minimum. Profiel en maat van de bits zijn dankzij de Wera "Take it easy" Toolfinder met kleurcodering en uitstekend leesbare maatcode snel te vinden.

- 6x25 mm bits met "Take it easy" Toolfinder: kleurcodering op profiel en maatcode en 6x 89 mm bits



### Kraftform Kompakt 20 Tool Finder 2 met etui



Code	EAN			
05051017001	4013288 211224			1
		●○	889/4 R 1x 1/4"x100	
		+	851/1 BTZ 1x PH 1x25; 1x PH 2x25	
		+	855/1 BTZ 1x PZ 1x25; 1x PZ 2x25	
		✦	867/1 TORX® BTZ 1x TX 20x25; 1x TX 25x25	
		+	851/4 Z 1x PH 1x89; 1x PH 2x89	
		+	855/4 Z 1x PZ 1x89; 1x PZ 2x89	
		✦	867/4 Z TORX® 1x TX 20x89; 1x TX 25x89	
			Klittenbandset 70 1x 50,0x70,0	

### Kraftform Kompakt 20 A

- Met extreem harde bits, voor universeel gebruik

### Kraftform Kompakt 20 A

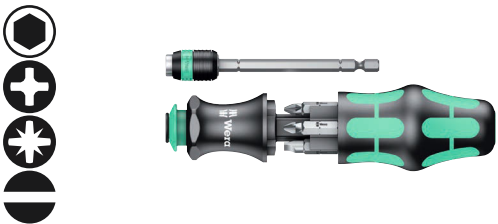

Code	EAN			
05051019001	4013288 100528			1
		●○	889/4 R 1x 1/4"x100	
		+	851/1 Z PH 1x PH 1x25; 1x PH 2x25	
		+	855/1 Z PZ 1x PZ 1x25; 1x PZ 2x25	
		●	800/1 Z 1x 1,0x5,5x25; 1x 1,2x6,5x25	

### Kraftform Kompakt 20 met etui



Code	EAN			
05051021001	4013288 098917			1
		●○	889/4 R 1x 1/4"x100	
		+	851/1 Z 1x PH 1x25; 1x PH 2x25	
		+	855/1 Z 1x PZ 1x25; 1x PZ 2x25	
		●	800/1 Z 1x 1,0x5,5x25; 1x 1,2x6,5x25	
			Klittenbandset 70 1x 50,0x70,0	

### Kraftform Kompakt 22 met etui



Code	EAN			
05051023001	4013288 098924			1
		●○	889/4 R 1x 1/4"x100	
		+	855/1 Z 1x PZ 1x25; 2x PZ 2x25	
		✦	867/1 TORX® 1x TX 15x25; 1x TX 20x25; 1x TX 25x25	
			Klittenbandset 70 1x 50,0x70,0	

### Kraftform Kompakt 25 met etui



Code	EAN		
05051024001	4013288 098931		1
		<b>889/4 R</b> 1x 1/4"x100	
		<b>851/1 Z</b> 1x PH 1x25; 1x PH 2x25; 1x PH 3x25	
		<b>800/1 Z</b> 1x 0,6x4,5x25; 1x 1,0x5,5x25; 1x 1,2x6,5x25	
		<b>Klittenbandset 70</b> 1x 50,0x70,0	

### Kraftform Kompakt 26 met etui



Code	EAN		
05051025001	4013288 098948		1
		<b>889/4 R</b> 1x 1/4"x100	
		<b>851/1 Z</b> 1x PH 1x25; 1x PH 2x25	
		<b>800/1 Z</b> 1x 1,0x5,5x25; 1x 1,2x6,5x25	
		<b>868/1 Z</b> 1x # 1x25; 1x # 2x25	
		<b>Klittenbandset 70</b> 1x 50,0x70,0	

### Kraftform Kompakt 27 XL Universal 1

Bit-set voor universeel gebruik. Bithandhouder met 300 mm lange kling en zeer slanke, vergrendelbare bitopname om lastig te bereiken plaatsen te kunnen bereiken.

Dankzij de slanke constructie kunnen hiermee ook schroeven op zeer beperkte inbouwsituaties worden bediend. Meercomponenten Kraftform handgreep voor snel en ergonomisch schroeven. In de handgreep geïntegreerde houder voor opbergen van de bits.

6 taaiharde, 25 mm lange bits (kruiskop Phillips, Pozidriv en TORX®). Zo vervangt deze set een 6-delige schroevendraaierset en reduceert de vereiste uitrusting tot een minimum. Met zeskan-tige wegrolbescherming tegen weggrollen.

- Voor universeel gebruik
- 300 mm lange, vaste kling
- Bithouder met uiterst slanke constructie voor werken op plekken met weinig ruimte
- Veilige bitvasthoudfunctie dankzij vergrendelmechanisme. Met sterke permanente magneten.
- Compacte rvs houder voor plaatsing van bits met 1/4" buitens-kant-aandrijving betreffende DIN 3126, ISO 1173 vorm C 6,3 en E 6,3
- 6 taaiharde bits, voor universeel gebruik

### Kraftform Kompakt 27 XL Universal 1



Code	EAN		
05051028001	4013288 229588		1
		<b>851/1 BTZ</b> 1x PH 1x25; 1x PH 2x25	
		<b>855/1 BTZ</b> 1x PZ 2x25	
		<b>867/1 TORX® BTZ</b> 1x TX 15x25; 1x TX 20x25; 1x TX 25x25	
		<b>394 S</b> 1x 1/4"x300	

### Kraftform Kompakt 27 XL Universal Imperial Set 1

- Met 6 bits in de houder: kruiskop Phillips, sleuf en vierkant (Robertson); taai-hard

#### Kraftform Kompakt 27 XL Universal Imperial Set 1



Code	EAN			
05051032001	229724			1
		+	851/1 Z 1x PH 1x25; 1x PH 2x25	
		-	800/1 Z 1x 1,0x5,5x25; 1x 1,2x6,5x25	
		□	868/1 Z 1x # 1x25; 1x # 2x25	
		●	394 S 1x 1/4"x300	

### Kraftform Kompakt 27 XL SHK 1

- Uitermate geschikt voor gebruik in de sanitair-, verwarmings- en aircosector

#### Kraftform Kompakt 27 XL SHK 1



Code	EAN			
05136075001	228994			1
		+	851/1 Z 1x PH 2x25	
		★	867/1 TORX® 1x TX 15x25; 1x TX 20x25; 1x TX 25x25	
		○	840/1 Z 1x 5,0x25; 1x 6,0x25	
		●	394 S 1x 1/4"x300	

### Kraftform Kompakt 27 Set 1

Wera Compact gereedschap met meercomponenten Kraftform-handgreep voor snel en uiterst ergonomisch schroeven. In de handgreep geïntegreerde bithouder, 6 bits met torsiezone om torderen van de bitpunt bij hoge belastingen te voorkomen. Hierdoor wordt de levensduur van het product aanzienlijk hoger.

Met Take it easy tool finder: Kleurcodering op profiel en maatcode. Bithouder met krachtige permanente magneet voor veilige positionering van de bits.

- Bit-handhouder met bitmagazijn
- Bithouder met krachtige magneet die de bits muurvast houdt
- Met 6 BiTorsion bits in de houder: Kruiskop Phillips en Pozidriv, TORX® en sleuf; taai-hard
- Met Take it easy tool finder: Kleurcodering op profiel en maatcode

#### Kraftform Kompakt 27 Set 1



Code	EAN			
05051510001	226556			1
		●	828/1 1x 1/4"	
		+	851/1 BTZ 1x PH 1x25; 1x PH 2x25	
		⊕	855/1 BTZ 1x PZ 2x25	
		★	867/1 TORX® BTZ 1x TX 20x25; 1x TX 25x25	
		-	800/1 BTZ 1x 0,8x5,5x25	

### Kraftform Kompakt 27 Set 2

- Met 6 bits in de houder: kruiskop Phillips en sleuf; taai-hard

#### Kraftform Kompakt 27 Set 2



Code	EAN		
05051511001	4013288 226587		1
		● 828/1 1x 1/4"	
		⊕ 851/1 Z 1x PH 1x25; 1x PH 2x25; 1x PH 3x25	
		◐ 800/1 Z 1x 0,6x4,5x25; 1x 1,0x5,5x25; 1x 1,2x6,5x25	

### Kraftform Kompakt 27 Imperial Set 1

- Met 6 bits in de houder: kruiskop Phillips, sleuf en vierkant (Robertson); taai-hard



Code	EAN		
05051512001	4013288 226594		1
		● 828/1 1x 1/4"	
		⊕ 851/1 Z 1x PH 1x25; 1x PH 2x25	
		◐ 800/1 Z 1x 1,0x5,5x25; 1x 1,2x6,5x25	
		◑ 868/1 Z 1x # 1x25; 1x # 2x25	

### Kraftform Kompakt 28 SB

Wera Kompakt-gereedschap met meerdelige Kraftform-handgreep voor snel en uiterst ergonomisch schroeven. In de handgreep geïntegreerde bit-houder, waarin 6 bits kunnen worden opgeborgen.

De bajonet-kling kan bij schroeven op plekken waar weinig plaats is, worden ingeklapt. Voor machinaal gebruik kan de kling uit de greep worden genomen. De veerring en de krachtige magneet zorgen ervoor dat de bits goed blijven zitten.

- Bajonetkoppelstuk met RVS-huls, veerring en krachtige permanente magneet
- Extreem harde bits, voor universeel gebruik

#### Kraftform Kompakt 28 SB

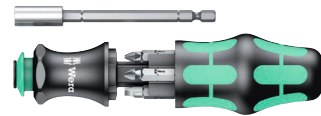

Code	EAN		
05073240001	4013288 138927		1
		⊕ 851/1 Z PH 1x PH 1x25; 1x PH 2x25	
		⊕ 855/1 Z PZ 1x PZ 1x25; 1x PZ 2x25	
		◐ 800/1 Z 1x 1,0x5,5x25; 1x 1,2x6,5x25	

#### Kraftform Kompakt 28 Imperial 1

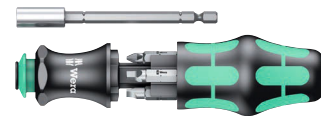

Code	EAN		
05073241001	4013288 214676		1
		⊕ 851/1 Z PH 1x PH 1x25; 1x PH 2x25	
		◑ 868/1 Z 1x # 1x25; 1x # 2x25	
		◐ 800/1 Z 1x 1,0x5,5x25; 1x 1,2x6,5x25	

### Kraftform Kompakt 28 met etui



Code	EAN		
	4013288		
05134491001	175373		1
		<b>851/1 Z</b> 1x PH 1x25; 1x PH 2x25	
		<b>855/1 Z</b> 1x PZ 1x25; 1x PZ 2x25	
		<b>800/1 Z</b> 1x 1,0x5,5x25; 1x 1,2x6,5x25	
		<b>Klittenbandset 70</b> 1x 50,0x70,0	

### Kraftform Kompakt 40 en 41

- Vouwetui met 89 mm lange bits
- Kraftform-handhouder met Rapidaptor-snelwisselfunctie
- Rapidaptor-snelwisselfunctie voor snel verwisselen van bits
- Extreem harde bits, voor universeel gebruik
- Ergonomische Kraftform-handgreep voor moeiteloos werken

### Kraftform Kompakt 40



Code	EAN		
	4013288		
05059298001	096319		1
		<b>816 R</b> 1x 1/4"x119	
		<b>851/4 Z</b> 1x PH 1x89; 1x PH 2x89	
		<b>855/4 Z</b> 1x PZ 1x89; 1x PZ 2x89	
		<b>800/4 Z</b> 1x 1,0x5,5x89; 1x 1,2x6,5x89	
		<b>Klittenbandset 70</b> 1x 50,0x70,0	

### Kraftform Kompakt 41



Code	EAN		
	4013288		
05059299001	096326		1
		<b>816 R</b> 1x 1/4"x119	
		<b>851/4 Z</b> 1x PH 1x89; 1x PH 2x89; 1x PH 3x89	
		<b>855/4 Z</b> 1x PZ 1x89; 1x PZ 2x89; 1x PZ 3x89	
		<b>867/4 Z TORX® B0</b> 1x TX 15x89; 1x TX 20x89; 1x TX 25x89; 1x TX 30x89	
		<b>Klittenbandset 70</b> 1x 50,0x70,0	



### Kraftform Kompakt 60 Torque 1,2 - 3,0 Nm

Vouwetui met 89 mm lange bits. Inclusief draaimoment-schroevendraaier 7441 met snelwisselfunctie "Rapidaptor" en meerdelige Kraftform handgreep voor vermoeiingsarm werken. Geschikt voor hand- en machineschroefbewegingen. 17-delig. Compact handgreep/wisselkling-systeem voor schroeven met vast ingesteld draaimoment. Inclusief draaimoment-handhouder 7441, instelbaar van 1,2 tot 3,0 Nm.

Instelbaar in stappen van 0,10 Nm. Vereist draaimoment eenvoudig instelbaar, zonder extra gereedschap. Schaalwaarde goed leesbaar. Rapidaptor-snelwisseltechnologie maakt razendsnel wisselen van bit mogelijk. Onbegrensd losdraaimoment voor het losdraaien van vastzittende schroeven. Meervoudige Kraftform-handgreep met geïntegreerde harde en zachte delen voor een hoge werksnelheid en bescherming van de handen. Inclusief 16 bits, 89 mm lang. Met handig vouwetui, om alles overzichtelijk op te kunnen bergen.

- Instelbare Kraftform-draaimomentschroevendraaier met Rapidaptor-snelwisselfunctie
- Meercomponenten Kraftform-handgreep voor snel en ergonomisch schroeven
- Rapidaptor-technologie voor razendsnel wisselen van bits
- Geschikt voor hand- en machineschroefbewegingen
- Praktisch vouwetui voor overzichtelijk opbergen

### Kraftform Kompakt 60 Torque 1,2 - 3,0 Nm



Code	EAN		
05059293001	169624		1
		7400 1x 7441, 1/4", 1,2-3,0 Nm	
		851/4 Z PH 1x PH 1x89; 1x PH 2x89; 1x PH 3x89	
		855/4 Z PZ 1x PZ 1x89; 1x PZ 2x89; 1x PZ 3x89	
		867/4 Z TORX® B0 1x TX 10x89; 1x TX 15x89; 1x TX 20x89; 1x TX 25x89; 1x TX 30x89	
		800/4 Z 1x 1,0x5,5x89	
		840/4 Z Hex-Plus 1x 3,0x89; 1x 4,0x89; 1x 5,0x89; 1x 6,0x89	

### Kraftform Stainless - gemaakt van RVS ter voorkoming van vliegroest

Wera RVS-gereedschap wordt van RVS geproduceerd, waarmee de ongewenste vliegroest wordt vermeden.

Vacuüm ijsgehard voor professioneel gebruik.

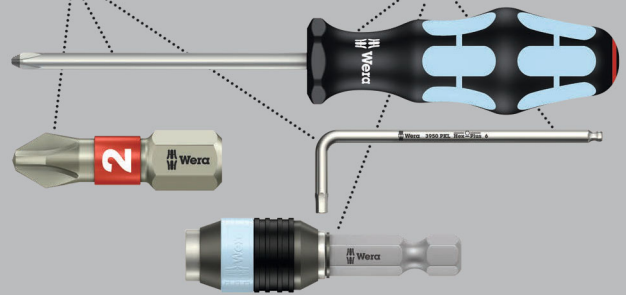

Vouwetui met 89 mm lange bits. Inclusief handhouder 3816 R Kraftform met snelwisselfunctie "Rapidaptor" en meerdelige Kraftform-handgreep voor vermoeiingsarm werken. RVS-uitvoering ter voorkoming van vliegroest. 17-delig.

### Kraftform Kompakt 60, RVS



Code	EAN		
05071116001	115713		1
		3816 R 1x 1/4"x119	
		3851/4 1x PH 1x89; 1x PH 2x89; 1x PH 3x89	
		3855/4 1x PZ 1x89; 1x PZ 2x89; 1x PZ 3x89	
		3867/4 TORX® B0 1x TX 10x89; 1x TX 15x89; 1x TX 20x89; 1x TX 25x89; 1x TX 30x89	
		3800/4 1x 1,0x5,5x89	
		3840/4 Hex-Plus 1x 3,0x89; 1x 4,0x89; 1x 5,0x89; 1x 6,0x89	

## Kraftform Kompakt 60, RVS, Imperial



Code	EAN		
05071117001	115720		1
		<b>3816 R</b> 1x 1/4"x119	
		<b>3851/4</b> 1x PH 1x89; 1x PH 2x89; 1x PH 3x89	
		<b>3867/4 TORX® B0</b> 1x TX 10x89; 1x TX 15x89; 1x TX 20x89; 1x TX 25x89; 1x TX 30x89	
		<b>3800/4</b> 1x 1,0x5,5x89	
		<b>3840/4 Hex-Plus</b> 1x 3/32"x89; 1x 1/8"x89; 1x 5/32"x89; 1x 3/16"x89	
		<b>3868/4 Square-Plus</b> 1x # 1x89; 1x # 2x89; 1x # 3x89	

## Kraftform Kompakt 60

Vouwetui met 89 mm lange bits. Inclusief handhouder 816 R Kraftform met snelwisselfunctie "Rapidaptor" en meerdelige Kraftform handgreep voor vermoeiingsarm werken. Harde gripzones voor een hoge werksnelheid, zachte gripzones voor een hoge draaimomentoverdracht. Geschikt voor hand- en machineschroefbewegingen. 17-delig.

## Kraftform Kompakt 60



Code	EAN		
05059295001	096289		1
		<b>816 R</b> 1x 1/4"x119	
		<b>851/4 Z</b> 1x PH 1x89; 1x PH 2x89; 1x PH 3x89	
		<b>855/4 Z</b> 1x PZ 1x89; 1x PZ 2x89; 1x PZ 3x89	
		<b>867/4 Z TORX® B0</b> 1x TX 10x89; 1x TX 15x89; 1x TX 20x89; 1x TX 25x89; 1x TX 30x89	
		<b>800/4 Z</b> 1x 1,0x5,5x89	
		<b>840/4 Z</b> 1x 3,0x89; 1x 4,0x89; 1x 5,0x89; 1x 6,0x89	
		<b>Klittenbandset 70</b> 1x 50,0x70,0	



## Kraftform Kompakt 60 Imperial



Code	EAN		
05051042001	156037		1
		<b>816 R</b> 1x 1/4"x119	
		<b>851/4 Z</b> 1x PH 1x89; 1x PH 2x89; 1x PH 3x89	
		<b>867/4 Z TORX® B0</b> 1x TX 10x89; 1x TX 15x89; 1x TX 20x89; 1x TX 25x89; 1x TX 30x89	
		<b>800/4 Z</b> 1x 1,0x5,5x89	
		<b>840/4 Z</b> 1x 3/32"x89; 1x 1/8"x89; 1x 5/32"x89; 1x 3/16"x89	
		<b>868/4</b> 1x # 1x89; 1x # 2x89; 1x # 3x89	
		<b>Klittenbandset 70</b> 1x 50,0x70,0	

## Kraftform Kompakt 60 KK

- Kogelkopbits maken het draaien van de gereedschapsas mogelijk

## Kraftform Kompakt 60 KK



Code	EAN		
05059294001	165503		1
		<b>816 R</b> 1x 1/4"x119	
		<b>851/4 Z</b> 1x PH 1x89; 1x PH 2x89; 1x PH 3x89	
		<b>855/4 Z</b> 1x PZ 1x89; 1x PZ 2x89; 1x PZ 3x89	
		<b>867/4 TORX® KK</b> 1x TX 10x89; 1x TX 15x89; 1x TX 20x89; 1x TX 25x89; 1x TX 30x89; 1x TX 40x89	
		<b>842/4</b> 1x 3,0x89; 1x 4,0x89; 1x 5,0x89; 1x 6,0x89	
		<b>Klittenbandset 70</b> 1x 50,0x70,0	



## Kraftform Kompakt 62



Code	EAN		
05059297001	4013288 096302		1
		● <b>816 R</b> 1x 1/4"x119	
		⊕ <b>851/4 Z</b> 1x PH 1x89; 1x PH 2x89; 1x PH 3x89	
		⊕ <b>855/4 Z</b> 1x PZ 1x89; 1x PZ 2x89; 1x PZ 3x89	
		⊕ <b>867/4 Z TORX® B0</b> 1x TX 8x89; 1x TX 10x89; 1x TX 15x89; 1x TX 20x89; 1x TX 25x89; 1x TX 27x89; 1x TX 30x89; 1x TX 40x89	
		⊕ <b>840/4 Z B0</b> 1x 2,0x89; 1x 2,5x89; 1x 3,0x89; 1x 4,0x89; 1x 5,0x89; 1x 6,0x89	
		⊖ <b>800/4 Z</b> 1x 1,2x6,5x89	
		⊕ <b>871/4 TORQ-SET® Mplus</b> 1x 6x89; 1x 8x89; 1x 10x89	
		⊕ <b>875/4 TRI-WING®</b> 1x 1x89; 1x 2x89; 1x 3x89; 1x 4x89	
		● <b>857/4 Z</b> 1x 4x89; 1x 6x89; 1x 8x89; 1x 10x89	
		<b>Klittenbandset 70</b> 1x 50,0x70,0	

## Bicycle Set 2

Schroefgereedschapset voor werkzaamheden aan fietsen in praktisch etui met 89 mm lange bits. Inclusief bit-handhouder 816 R Kraftform met "Rapidaptor" snelwisselfunctie en meer-componenten Kraftform handgreep voor vermoeiingsarm werken.

## Bicycle Set 2



Code	EAN		
05004171001	4013288 211439		1
		● <b>816 R</b> 1x 1/4"x119	
		⊕ <b>851/4 Z</b> 1x PH 1x89; 1x PH 2x89	
		⊕ <b>867/4 Z TORX®</b> 1x TX 10x89; 1x TX 20x89; 1x TX 25x89; 1x TX 30x89	
		⊕ <b>840/4 Z</b> 1x 2,0x89; 1x 2,5x89; 1x 3,0x89; 1x 4,0x89; 1x 5,0x89; 1x 6,0x89	
		<b>Klittenbandset 70</b> 1x 50,0x70,0	



## Kraftform Kompakt 70 Universal

32-delige set met handhouder 816 R Kraftform met snelwisselfunctie Rapidaptor en meerdelige Kraftform-handgreep voor vermoeiingsarm werken.

Universele Rapidaptor met krachtige, permanente magneet, die zelfs grote en zware schroeven op de plaats weet te houden. In combinatie met de 30 bits is de gebruiker voor bijna alle klussen goed voorbereid. In robuuste stoffen box; geschikt voor Wera 2go.

- Assortiment in robuust stoffen etui waarin gereedschap makkelijk kan worden meegenomen
- Kan op het Wera 2go systeem bevestigd worden

## Kraftform Kompakt 70 Universal



Code	EAN		
05057113001	4013288 228345		1
		816 R 1x 1/4"x119	
		889/4/1 K 1x 1/4"x50	
		851/1 TZ 3x PH 1x25; 3x PH 2x25; 3x PH 3x25	
		855/1 TZ 3x PZ 1x25; 3x PZ 2x25; 3x PZ 3x25	
		867/1 Z TORX® B0 1x TX 10x25; 1x TX 15x25; 1x TX 20x25; 1x TX 25x25; 1x TX 30x25; 1x TX 40x25	
		840/1 Z 1x 4,0x25; 1x 5,0x25; 1x 6,0x25	
		800/1 TZ 1x 0,6x4,5x25; 1x 1,0x5,5x25; 1x 1,2x6,5x25	
		9478 1x 160,0x95,0x65,0	
		Klittenbandset 120 1x 50,0x120,0	

## Kraftform Kompakt 71 Security

- Assortiment in robuust stoffen etui waarin gereedschap makkelijk kan worden meegenomen
- Kan op het Wera 2go systeem bevestigd worden

## Kraftform Kompakt 71 Security



Code	EAN		
05057114001	4013288 228352		1
		816 R 1x 1/4"x119	
		889/4/1 K 1x 1/4"x50	
		867/1 Z TORX® B0 1x TX 7x25; 1x TX 8x25; 1x TX 9x25; 1x TX 10x25; 1x TX 15x25; 1x TX 20x25; 1x TX 25x25; 1x TX 30x25; 1x TX 40x25	
		840/1 Z B0 1x 2,0x25; 1x 2,5x25; 1x 3,0x25; 1x 4,0x25; 1x 5,0x25; 1x 6,0x25	
		868/1 Z 1x # 0x25; 1x # 1x25; 1x # 2x25; 1x # 3x25	
		871/1 TORQ-SET® Mplus 25 mm 1x 6x25; 1x 8x25; 1x 10x25; 1x 1/4"x25	
		875/1 TRI-WING® 25 mm 1x 1x25; 1x 2x25; 1x 3x25	
		857/1 Z 1x 4x25; 1x 6x25; 1x 8x25; 1x 10x25	
		9478 1x 160,0x95,0x65,0	
		Klittenbandset 120 1x 50,0x120,0	

## Kraftform Kompakt 100

52-delig; wordt geleverd in stoffen etui met hoge robuustheid en kan hierdoor ook probleemloos op kwetsbare oppervlakken worden gelegd.

Laag gewicht en gering volume en daardoor makkelijk mee te nemen. Compacte gereedschapsset met 52 schroefgereedschappen. 1 bit-handhouder Rapidaptor met snelwisselfunctie; 1 B bithouder Rapidaptor met snelwisselfunctie voor plaatsing in schroefboormachine of in boorkop van een elektronisch geregelde boormachine; 30 BiTorsion-bits met een lengte van 25 mm voor een lange levensduur, extreem hard (BTZ), voor universeel gebruik, extra hard (BTH), 12 Impaktor-bits met een lengte van 50 mm voor het zware werk, 8 stiftsleutels met Hex-Plus profiel (voorkomt het rondtollen van binnenzeskant-schroeven) en zeskantige kogelkop aan de lange zijde voor werkzaamheden om de hoek; stoffen etui met hoge robuustheid en lange levensduur; recht op te plaatsen voor overzichtelijk opbergen in werkplaatsrek; bescherming van oppervlak dankzij textiel aan buitenzijde.

- Robuust en compact stoffen etui
- Rapidaptor-technologie voor razendsnel wisselen van bits
- BiTorsion-bits met een lengte van 25 mm voor langere levensduur
- Impaktor-bits met een lengte van 50 mm voor het zware werk
- Stiftsleutels met Hex-Plus profiel (voorkomt het rondtollen van binnenzeskant-schroeven)

### Hex-Plus - zorgt ervoor dat binnenzeskant-schroeven langer meegaan

Grotere contactvlakken in de schroefkop zorgen voor lagere druk tussen schroef en gereedschap.

Beschadiging van het profiel ("doordraaien") wordt voorkomen.

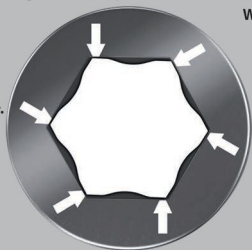

## Kraftform Kompakt 100



Code	EAN		
05057460001	4013288 179968		1
		813 R 1x 1/4"x90	
		889/4/1 K 1x 1/4"x50	
		851/1 BTZ 2x PH 1x25; 4x PH 2x25; 2x PH 3x25	
		851/4 Impaktor DC 2x PH 2x50; 1x PH 3x50	
		855/1 BTH 2x PZ 1x25; 4x PZ 2x25; 2x PZ 3x25	
		855/4 Impaktor DC 2x PZ 2x50; 1x PZ 3x50	
		867/1 TORX® BTZ 2x TX 10x25; 2x TX 15x25; 3x TX 20x25; 2x TX 25x25; 2x TX 30x25; 1x TX 40x25	
		867/4 TORX® Impaktor DC 1x TX 25x50; 1x TX 30x50; 1x TX 40x50	
		800/1 BTZ 1x 0,8x5,5x25; 1x 1,0x5,5x25	
		840/4 Impaktor DC 1x 4,0x50; 1x 5,0x50; 1x 6,0x50	
		950 PKS 1x 1,5x50 <sup>1)</sup> ; 1x 2,0x56; 1x 2,5x63; 1x 3,0x71; 1x 4,0x80; 1x 5,0x90; 1x 6,0x100; 1x 8,0x112	
		Klittenbandset 120 1x 50,0x120,0	

<sup>1)</sup>Conventioneel zeskant-profiel

## Kraftform Kompakt 400

Schroevendraaiers met T-greep: De ideale greepvorm maakt overdracht van uiterst hoge aanhaal- en losdraaimomenten mogelijk. Dankzij de ergonomische vorm van de greep wordt de bal van de hand goed opgevuld en komen de vingers veilig in de zacht afgeronde inkepingen in de greep te liggen.

De gehele hand krijgt grip op de handgreep waardoor wrijvingsverliezen tussen hand en greep worden voorkomen. Speciale coating voor extra corrosiebescherming en optimale grip op de schroef.

- T-greep-schroevendraaier voor de overdracht van extreem hoge aanhaal- en losdraaimomenten
- Ergonomisch gevormde 2-componenten T-greep met afgeronde inkepingen in de greep voor de vingers en een aangenaam oppervlak voor een zeer hoge krachtoverdracht zonder dat vermoeidheid optreedt
- Met Rapidaptor technologie voor razendsnel wisselen van de bits
- Uitvoering: Met sterke magneet
- Voor bits met 1/4" buitenseskant-aandrijving conform DIN ISO 1173-C 6,3 en E 6,3

### Kraftform Kompakt 400

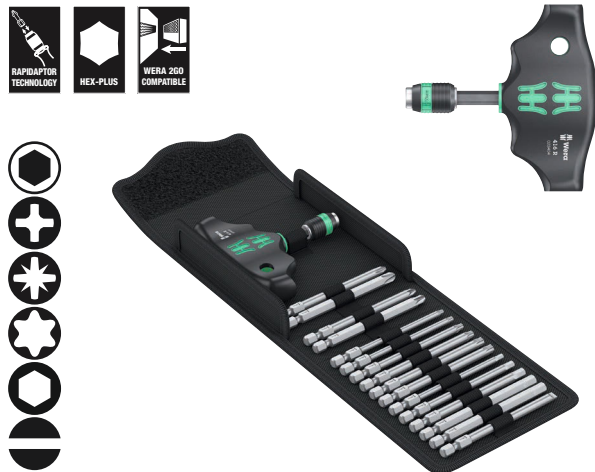

Code	EAN		
05057470001	4013288 214546		1
		<b>416 R</b> 1x 1/4"x45	
		<b>851/4 Z</b> 1x PH 2x89; 1x PH 3x89	
		<b>855/4 Z</b> 1x PZ 2x89; 1x PZ 3x89	
		<b>867/4 Z TORX®</b> 1x TX 10x89; 1x TX 15x89; 1x TX 20x89; 1x TX 25x89; 1x TX 30x89; 1x TX 40x89	
		<b>840/4 Z</b> 1x 3,0x89; 1x 4,0x89; 1x 5,0x89; 1x 6,0x89; 1x 8,0x89	
		<b>800/4 Z</b> 1x 1,0x5,5x89	
		<b>Klittenbandset 120</b> 1x 50,0x120,0	

## Kraftform Kompakt 400 RA Set 1

17-delige set in robuuste stoffen box. 1 bithandhouder 416 RA met T-greep, ratelfunctie en Rapidaptor snelwisselfunctie voor 1/4" bits. De geïntegreerde ratel met fijne vertanding (80 tanden/terughaalhoek 4,5°) vereenvoudigt en versnelt het schroeven doordat er niet telkens opnieuw hoeft te worden aangezet. Het volledig in de handgreep geïntegreerde ratelmechanisme maakt handig en aangenaam werken mogelijk. Met omschakelpal voor het makkelijk wisselen van werkrichting (linksom/rechtsom) met 1 hand. Dankzij de ergonomische vorm van de handgreep wordt de bal van de hand goed opgevuld en komen de vingers veilig in de zacht afgeronde inkepingen in de handgreep te liggen. De gehele hand krijgt grip op de handgreep waardoor wrijvingsverliezen tussen hand en handgreep worden voorkomen.

Bithouder voor bits met 1/4" buitenseskantaandrijving conform DIN ISO 1173-C 6,3 en E 6,3. Met Rapidaptor-technologie voor razendsnel wisselen van de bits. 16 taai-harde bits, 1/4", 89 mm lang, voor universeel gebruik.

- De geïntegreerde ratel met fijne vertanding maakt snel en veilig werken mogelijk
- Handzaam in gebruik dankzij het volledig in de handgreep geïntegreerde ratelmechanisme
- Rapidaptor bithouder met sneldraaihuls om bits razendsnel te kunnen verwisselen en voor snel werken
- Sneldraaihuls voor hoge werksnelheid
- Ergonomisch gevormde 2-componenten T-greep met afgeronde inkepingen in de greep voor de vingers en een aangenaam oppervlak voor een zeer hoge krachtoverdracht zonder dat vermoeidheid optreedt
- Voor bits met 1/4" buitenseskant-aandrijving conform DIN ISO 1173-C 6,3 en E 6,3

### Kraftform Kompakt 400 RA Set 1



Code	EAN		
05023471001	4013288 222879		1
		<b>416 RA 1x 1/4"x45</b>	
		<b>851/4 Z 1x PH 2x89; 1x PH 3x89</b>	
		<b>855/4 Z 1x PZ 2x89; 1x PZ 3x89</b>	
		<b>867/4 Z TORX®</b> 1x TX 10x89; 1x TX 15x89; 1x TX 20x89; 1x TX 25x89; 1x TX 30x89; 1x TX 40x89	
		<b>840/4 Z</b> 1x 3,0x89; 1x 4,0x89; 1x 5,0x89; 1x 6,0x89; 1x 8,0x89	
		<b>800/4 Z 1x 1,0x5,5x89</b>	
		<b>Klittenbandset 120</b> 1x 50,0x120,0	

## Kraftform Kompakt 400 RA Imperial Set 1



Code	EAN		
05057473001	4013288 222930		1
		● <b>416 RA</b> 1x 1/4"x45	
		⊕ <b>851/4 Z</b> 1x PH 2x89; 1x PH 3x89	
		⊕ <b>867/4 Z TORX®</b> 1x TX 10x89; 1x TX 15x89; 1x TX 20x89; 1x TX 25x89; 1x TX 30x89; 1x TX 40x89	
		○ <b>840/4 Z</b> 1x 1/8"x89; 1x 5/32"x89; 1x 3/16"x89; 1x 7/32"x89; 1x 1/4"x89	
		□ <b>868/4</b> 1x # 2x89; 1x # 3x89	
		● <b>800/4 Z</b> 1x 1,0x5,5x89	
		<b>Klittenbandset 120</b> 1x 50,0x120,0	

## Kraftform Kompakt 400 RA Set 2

9-delige set in robuuste stoffen box. 1 T-greep adapterschroevendraaier 411 A RA met ratelfunctie, voor 1/4" doppen. De geïntegreerde ratel met fijne vertanding (80 tanden/terughaalhoek 4,5°) vereenvoudigt en versnelt het schroeven doordat er niet telkens opnieuw hoeft te worden aangezet. Het volledig in de handgreep geïntegreerde ratelmechanisme maakt handig en aangenaam werken mogelijk.

Met omschakelpal voor het makkelijk wisselen van werkriching (linksom/rechtsom) met 1 hand. Dankzij de ergonomische vorm van de handgreep wordt de bal van de hand goed opgevuld en komen de vingers veilig in de zacht afgeronde inkepingen in de handgreep te liggen.

De gehele hand krijgt grip op de handgreep waardoor wrijvingsverliezen tussen hand en handgreep worden voorkomen. Voor 1/4" vierkantdoppen en 1/4" adapters met vierkantaandrijving, met kogelvergrendeling. 8 Zyklop doppen met 1/4" aandrijving.

Take it easy toolfinder: Kleurcodering op maat – voor het eenvoudig en snel vinden van het benodigde gereedschap.

- Ergonomisch gevormde 2-componenten T-greep met afgeronde inkepingen in de greep voor de vingers en een aangenaam oppervlak voor een zeer hoge krachtoverdracht zonder dat vermoeidheid optreedt
- De geïntegreerde ratel met fijne vertanding maakt snel en veilig werken mogelijk
- Omschakelpal voor makkelijk wisselen van richting (linksom/rechtsom)
- Handzaam in gebruik dankzij het volledig in de handgreep geïntegreerde ratelmechanisme
- Sneldraaihuls voor hoge werksnelheid
- 1/4" dopopname met veilige vergrendeling
- Met Take it easy tool finder: kleurcodering op maat



## Kraftform Kompakt 400 RA Set 2



Code	EAN		
05023470001	4013288 222862		1
		○ <b>411 A RA</b> 1x 1/4"x45	
		● <b>8790 HMA</b> 1x 6,0x23,0; 1x 7,0x23,0; 1x 8,0x23,0; 1x 9,0x23,0; 1x 10,0x23,0; 1x 11,0x23,0; 1x 12,0x23,0; 1x 13,0x23,0	
		<b>Klittenbandset 120</b> 1x 50,0x120,0	

## Kraftform Kompakt 400 RA Imperial Set 2



Code	EAN		
05057474001	4013288 223364		1
		□ 411 A RA 1x 1/4"x45	
		● 8790 HMA 1x 3/16"x23,0; 1x 7/32"x23,0; 1x 1/4"x23,0; 1x 9/32"x23,0; 1x 5/16"x23,0; 1x 3/8"x23,0; 1x 7/16"x23,0; 1x 1/2"x23,0	
		Klittenbandset 120 1x 50,0x120,0	

## Kraftform Kompakt 400 RA SHK Set 1

- Set speciaal bedoeld voor toepassingen in de sanitair- en HVAC sector

### Kraftform Kompakt 400 RA SHK Set 1



Code	EAN		
05136072001	4013288 228369		1
		● 416 RA 1x 1/4"x45	
		● 816 R 1x 1/4"x119	
		⊕ 851/4 Z 1x PH 2x89	
		⊕ 855/4 Z 1x PZ 2x89	
		⊕ 855/4 PZ/S 1x # 1x70; 1x # 2x70	
		⊕ 867/4 Z TORX® 1x TX 15x89; 1x TX 20x89; 1x TX 25x89; 1x TX 30x89	
		○ 840/4 Z 1x 2,0x89; 1x 2,5x89; 1x 3,0x89; 1x 4,0x89; 1x 5,0x89; 1x 6,0x89 <sup>1)</sup>	
		● 869/4 M 1x 8,0x50,0; 1x 10,0x50,0	
		Klittenbandset 120 1x 50,0x120,0	

<sup>1)</sup>Zeskantkling

### Kraftform Kompakt 900 Set 1

Slagschroevendraaier 921 combineert de voordelen van handmatige slagschroeven, compact gereedschap en schroevendraaiers met doorlopende kling. De slagschroeffunctie heeft een losdraaimoment van max. 25 Nm.

De robuuste bithouder is geschikt voor verschillende speciale bits voor verschillende schroefprofielen. De doorlopende kling zorgt voor een verliesvrije krachtoverbrenging. Er kan gewisseld worden tussen de slagschroeffunctie en schroevendraaierfunctie.

- Compacte en robuuste wisselkling/schroevendraaier-set met handmatig inschakelbare slagschroeffunctie
- Voor het losdraaien van hardnekkige schroefverbindingen
- De impact van de hamerslag wordt omgezet in een draaibeweging met een losdraaimoment van ong. 25 Nm – verliesvrij over een doorlopende kling
- Verwisselbare slagschroef- en schroevendraaierfunctie
- Speciaal geharde en extra taai bits met 1/4" buitenseskantaandrijving
- Combineert de voordelen van handmatige slagschroeven, compact gereedschap en schroevendraaiers met doorlopende kling

### Kraftform Kompakt 900 Set 1



Code	EAN		
05018110001	4013288 222176		1
		● 921 1x 1/4"x163,5	
		⊕ 851 S 1x PH 1x70; 1x PH 2x70; 1x PH 3x70	
		⊕ 855 S 1x PZ 1x70; 1x PZ 2x70; 1x PZ 3x70	
		⊕ 867 S TORX® 1x TX 15x70; 1x TX 20x70; 1x TX 25x70; 1x TX 30x70; 1x TX 40x70	
		○ 840 S Hex-Plus 1x 3,0x70; 1x 4,0x70; 1x 5,0x70; 1x 6,0x70	
		● 800 S 1x 0,8x4,0x70; 1x 1,0x5,5x70; 1x 1,2x6,5x70	
		Klittenbandset 120 1x 50,0x120,0	

### Kraftform Kompakt 900 Imperial Set 1



Code	EAN		
05018111001	4013288 222312		1
		● 921 1x 1/4"x163,5	
		⊕ 851 S 1x PH 1x70; 1x PH 2x70; 1x PH 3x70	
		⊕ 867 S TORX® 1x TX 15x70; 1x TX 20x70; 1x TX 25x70; 1x TX 30x70; 1x TX 40x70	
		○ 840 S Hex-Plus 1x 1/8"x70; 1x 5/32"x70; 1x 3/16"x70; 1x 1/4"x70	
		○ 868 S 1x # 1x70; 1x # 2x70; 1x # 3x70	
		● 800 S 1x 0,8x4,0x70; 1x 1,0x5,5x70; 1x 1,2x6,5x70	
		Klittenbandset 120 1x 50,0x120,0	

## 921 Kraffform Plus slagschroevendraaier- Serie 900

Slagschroevendraaier 921 combineert de voordelen van handmatige slagschroeven, compact gereedschap en schroevendraaiers met doorlopende kling. De slagschroeffunctie heeft een losdraaimoment van max. 25 Nm.

De robuuste bithouder is geschikt voor verschillende speciale bits voor verschillende schroefprofielen. De doorlopende kling zorgt voor een verliesvrije krachtoverbrenging. Er kan gewisseld worden tussen de slagschroeffunctie en schroevendraaierfunctie.

- Voor het losdraaien van hardnekkige schroefverbindingen
- Met inschakelbare handmatige slagschroeffunctie
- De impact van de hamerslag wordt omgezet in een draaibeweging met een losdraaimoment van ong. 25 Nm – verliesvrij over een doorlopende kling
- Verwisselbare slagschroef- en schroevendraaierfunctie

## 921 Kraffform Plus slagschroevendraaier- Serie 900



Code	EAN	Bit	Bit diameter	Bit length	Weight	Quantity
05018100001	221698	1/4"	163,5	6 7/16"		1

## 851 S Phillips kruiskopbits voor slagschroevendraaier

Extra taai-hard bit voor Phillips-Recess kruiskopschroeven. Hierdoor wordt het vroegtijdig breken van het bit voorkomen en de levensduur verlengd.

Geschikt voor gebruik met Wera slagschroevendraaier 921. Met 1/4" zeskantaandrijving.

- Voor kruiskop Phillips
- Extra taai-hard voor een lange levensduur
- 1/4" zeskant-aandrijving
- Voor gebruik met Wera slagschroevendraaier 921

## 851 S Phillips kruiskopbits voor slagschroevendraaier



Code	EAN	Bit	Bit diameter	Bit length	Weight	Quantity
05018160001	222510	PH 1	70	2 3/4"		5
05018161001	222527	PH 2	70	2 3/4"		5
05018162001	222534	PH 3	70	2 3/4"		5

## 855 S Pozidriv kruiskopbits voor slagschroevendraaier

Extra taai-hard bit geschikt voor Pozidriv schroeven. Hierdoor wordt het vroegtijdig breken van het bit voorkomen en de levensduur verlengd.

Geschikt voor gebruik met Wera slagschroevendraaier 921. Met 1/4" zeskantaandrijving.

- Geschikt voor Pozidriv-kruiskopschroeven
- Extra taai-hard voor een lange levensduur
- 1/4" zeskant-aandrijving
- Voor gebruik met Wera slagschroevendraaier 921

## 855 S Pozidriv kruiskopbits voor slagschroevendraaier



Code	EAN	Bit	Bit diameter	Bit length	Weight	Quantity
05018163001	222541	PZ 1	70	2 3/4"		5
05018164001	222558	PZ 2	70	2 3/4"		5
05018165001	222565	PZ 3	70	2 3/4"		5

## 867 S TORX® bits voor slagschroevendraaier

Extra taai-hard bit voor binnen TORX® schroeven. Hierdoor wordt het vroegtijdig breken van het bit voorkomen en de levensduur verlengd.

Geschikt voor gebruik met Wera slagschroevendraaier 921. Met 1/4" zeskantaandrijving.

- Voor binnen TORX® schroeven
- Extra taai-hard voor een lange levensduur
- 1/4" zeskant-aandrijving
- Voor gebruik met Wera slagschroevendraaier 921

## 867 S TORX® bits voor slagschroevendraaier



Code	EAN	Bit	Bit diameter	Bit length	Weight	Quantity
05018166001	222572	TX 15	70	2 3/4"		5
05018167001	222589	TX 20	70	2 3/4"		5
05018168001	222596	TX 25	70	2 3/4"		5
05018169001	222602	TX 30	70	2 3/4"		5
05018170001	222619	TX 40	70	2 3/4"		5



## Hex-Plus - zorgt ervoor dat binnenzes- kant-schroeven langer meegaan

Grotere contactvlakken in de schroefkop zorgen voor lagere druk tussen schroef en gereedschap.

Beschadiging van het profiel ("doordraaien") wordt voorkomen.

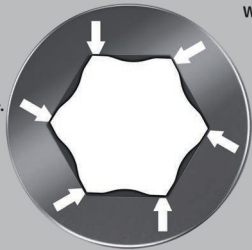

Extra taai-hard bit voor binnenzes-  
kant-schroeven. Hierdoor wordt  
het vroegtijdig breken van het bit voorkomen en de levensduur  
verlengd. Geschikt voor gebruik met Wera slagschroevendraaier  
921. Met 1/4" zeskantaandrijving.

- Voor binnenzes-  
kant-schroeven
- Extra taai-hard voor een lange levensduur
- Hex-Plus zorgt ervoor dat binnenzes-  
kant-schroeven  
langer meegaan
- 1/4" zeskant-aandrijving
- Voor gebruik met Wera slagschroevendraaier 921

### 840 S Hex-Plus binnenzes- kantbits voor slagschroevendraaier

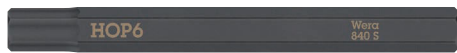

	EAN						
Code	4013288	mm		mm			
05018150001	222428	3,0		70	2 3/4"		5
05018151001	222435	4,0		70	2 3/4"		5
05018152001	222442	5,0		70	2 3/4"		5
05018153001	222459	6,0		70	2 3/4"		5
05018154001	222466		1/8"	70	2 3/4"		5
05018155001	222473		5/32"	70	2 3/4"		5
05018156001	222480		3/16"	70	2 3/4"		5
05018157001	222497		1/4"	70	2 3/4"		5

### 800 S sleufbits voor slagschroevendraaier

Extreem taai-hard bit voor sleufschroeven. Hierdoor wordt het vroegtijdig breken van het bit voorkomen en de levensduur verlengd.

Geschikt voor gebruik met Wera slagschroevendraaier 921. Met 1/4" zeskantaandrijving.

- Voor sleufschroeven
- Extra taai-hard voor een lange levensduur
- 1/4" zeskant-aandrijving
- Voor gebruik met Wera slagschroevendraaier 921

### 800 S sleufbits voor slagschroevendraaier



	EAN						
Code	4013288	mm	mm	mm			
05018140001	222398	0,8	4,0	70	2 3/4"		5
05018141001	222404	1,0	5,5	70	2 3/4"		5
05018142001	222411	1,2	6,5	70	2 3/4"		5

### 868 S binnenvierkantbits voor slagschroevendraaier

Extra taai-hard bit voor binnenzes-  
kant-schroeven. Hierdoor wordt  
het vroegtijdig breken van het bit voorkomen en de levensduur  
verlengd.

Geschikt voor gebruik met Wera slagschroevendraaier 921. Met 1/4" zeskantaandrijving.

- Voor binnenvierkant-schroeven
- Extra taai-hard voor een lange levensduur
- 1/4" zeskant-aandrijving
- Voor gebruik met Wera slagschroevendraaier 921

### 868 S binnenvierkantbits voor slagschroevendraaier



	EAN					
Code	4013288		mm			
05018171001	222626	# 1	70	2 3/4"		5
05018172001	222633	# 2	70	2 3/4"		5
05018173001	222640	# 3	70	2 3/4"		5

### Kraftform Kompakt 838 RA S Set 1

14-delige ratelschroevendraaierset. Bithandhouer met intuïtief bedienbare ratelfunctie. Heen-en-weer draaien maakt sneller werken mogelijk. Het volledig in de handgreep geïntegreerde ratelmechanisme maakt handig en moeiteloos werken mogelijk. Ergonomisch omschakelen van links naar rechts en vice versa of naar 0-stand. Kraftform Plus handgreep om ergonomisch verantwoord te kunnen werken en blaren en schuurplekken te voorkomen. Magnetische bithouder voor bits met 1/4" buitenseskant-aandrijving.

13 taaiharde bits, voor universeel gebruik (kruiskop Phillips en Pozidriv, TORX®, binnenseskant en sleuf), 50 mm lang; chemisch vernikkeld, deels met "Take it easy tool finder": Dankzij de kleur-codering en het maatstempel is het gemakkelijk om de juiste bit te vinden.

- Extreem kleine bithandhouer voor bits met 1/4" buitenseskant-aandrijving
- In handgreep geïntegreerd ratelmechanisme
- De geïntegreerde ratel met fijne vertanding maakt snel en veilig werken mogelijk
- Hoog werktempo: Met de ratelmechaniek kan bij het schroeven ook heen-en-weer worden gedraaid
- Ergonomisch en intuïtief omschakelen van links naar rechts en vice versa of naar 0-stand
- De krachtige permanente magneet in de bitopname houdt de bits muurvast
- Met Take it easy tool finder: Kleurcodering op profiel en maatcode
- Kan op het Wera 2go systeem bevestigd worden

### Kraftform Kompakt 838 RA S Set 1



Code	EAN		
05051060001	4013288 229755		1
		● <b>838 RA S</b> 1x 1/4"x102	
		⊕ <b>851/4 BTZ</b> 1x PH 1x50; 1x PH 2x50	
		⊕ <b>855/4 BTZ</b> 1x PZ 1x50; 1x PZ 2x50	
		⊕ <b>867/4 TORX® BTZ</b> 1x TX 10x50; 1x TX 15x50; 1x TX 20x50; 1x TX 25x50	
		○ <b>840/4 BTZ</b> 1x 2,5x50; 1x 3,0x50; 1x 4,0x50; 1x 5,0x50	
		◐ <b>800/4 BTZ</b> 1x 0,8x5,5x50	
		<b>Klittenbandset 70</b> 1x 50,0x70,0	

### Kraftform Kompakt 838 RA S Imperial Set 1



Code	EAN		
05051065001	4013288 229816		1
		● <b>838 RA S</b> 1x 1/4"x102	
		⊕ <b>851/4 BTZ</b> 1x PH 1x50; 1x PH 2x50	
		⊕ <b>867/4 TORX® BTZ</b> 1x TX 10x50; 1x TX 15x50; 1x TX 20x50; 1x TX 25x50	
		○ <b>840/4 Z</b> 1x 9/64"x50; 1x 5/32"x50; 1x 3/16"x50; 1x 7/32"x50	
		◐ <b>800/4 BTZ</b> 1x 0,8x5,5x50	
		◑ <b>868/4</b> 1x # 1x50; 1x # 2x50	
		<b>Klittenbandset 70</b> 1x 50,0x70,0	

### Kraftform Kompakt 838 RA-R M Set 1

15-delige ratelschroevendraaierset. Bithandhouder met intuïtief bedienbare ratelfunctie. Het geïntegreerde ratelmechanisme met fijne vertanding (36 tanden/terughaalhoek 10°) vereenvoudigt en versnelt het schroeven doordat er niet telkens opnieuw hoeft te worden aangezet. Ook heen-en-weer draaien is mogelijk, het volledig in de handgreep geïntegreerde ratelmechanisme maakt handig en aangenaam werken mogelijk. Ergonomisch omschakelen van links naar rechts en vice versa of naar 0-stand.

Kraftform Plus handgreep om prettig en ergonomisch verantwoord te kunnen werken en blaren en schuurplekken te voorkomen. Magnetische bithouder geschikt voor plaatsing van bits met 1/4" buitenseskantaandrijving conform DIN ISO 1173-C 6,3 en E 6,3 (ISO 1173).

De kop met Rapidaptor snelwisselfunctie maakt razendsnel wisselen van bits mogelijk zonder extra gereedschap. De krachtige permanente magneet houdt de bits muurvast in het gereedschap. 13 taaiharde bits, voor universeel gebruik (kruiskop Phillips en Pozidriv, TORX®, sleuf en binnenzeskant), 89 mm lang; chemisch vernikkeld.

- Bithandhouder met Rapidaptor-snelwisselfunctie voor bits met 1/4" buitenseskant-aandrijving conform DIN ISO 1173-C 6,3 en E 6,3 en Wera aansluiting-reeksen 1 en 4
- Rapidaptor-houder voor snel verwisselen van bits
- In robuust vouwetui compatibel met Wera 2go

### Kraftform Kompakt 838 RA-R M Set 1



Code	EAN		
05051061001	4013288 229779		1
		● 838 RA-R M 1x 1/4"x123,5	
		⊕ 851/4 Z 1x PH 1x89; 1x PH 2x89; 1x PH 3x89 <sup>1)</sup>	
		⊕ 855/4 Z 1x PZ 1x89; 1x PZ 2x89; 1x PZ 3x89 <sup>1)</sup>	
		⊕ 867/4 Z TORX® 1x TX 10x89; 1x TX 15x89; 1x TX 20x89; 1x TX 25x89	
		○ 840/4 Z 1x 3,0x89; 1x 4,0x89; 1x 5,0x89	
		◐ 800/4 Z 1x 1,0x5,5x89	
		Klittenbandset 70 1x 50,0x70,0	

<sup>1)</sup>Zeskantkling

### Kraftform Kompakt 838 RA-R M Imperial Set 1



Code	EAN		
05051066001	4013288 229823		1
		● 838 RA-R M 1x 1/4"x123,5	
		⊕ 851/4 Z 1x PH 1x89; 1x PH 2x89; 1x PH 3x89 <sup>1)</sup>	
		⊕ 867/4 Z TORX® 1x TX 10x89; 1x TX 15x89; 1x TX 20x89; 1x TX 25x89	
		○ 840/4 Z 1x 1/8"x89; 1x 5/32"x89; 1x 3/16"x89	
		◐ 800/4 Z 1x 1,0x5,5x89	
		◑ 868/4 1x # 1x89; 1x # 2x89; 1x # 3x89	
		Klittenbandset 70 1x 50,0x70,0	

<sup>1)</sup>Zeskantkling



### Kraftform Kompakt Stubby Magazin RA 1

Uiterst compacte bit-handhouder met extreem korte bit-opname voor lastig bereikbare plekken. Het ratelmechanisme heeft een fijne vertanding voor een uiterst kleine terughaalhoek.

Eenvoudig te bedienen omschakelring (rechts, vast, links). Inclusief 6 extreem harde universele bits, die zich in een bitmagazijn in de handgreep bevinden.

De sterke permanente magneet in de bit-opname zorgt voor een veilige positionering van de bits. De Kraftform 2-componenten handgreep met geïntegreerde harde en zachte delen zorgt voor een goede grip en maakt nauwkeurig werken mogelijk.

Take it easy tool finder: Dankzij de kleurcodering en het maatstempel is het gemakkelijk om de juiste bit te vinden.

- Korte compacte Stubby-vorm voor werken in kleine ruimtes met 6 bits in de geïntegreerde bitmagazijn
- Ergonomische 2-componenten Kraftform-handgreep voor nauwkeurig werken
- Ratelfunctie met fijne vertanding voor kleine terughaalhoek en omschakelring (rechts, vast, links)
- Vaste en draaibare bithouder voor eenvoudige verwijdering en veilig opbergen van de bits
- Met Take it easy tool finder: Kleurcodering op profiel en maatcode

### Kraftform Kompakt Stubby Magazin RA 1

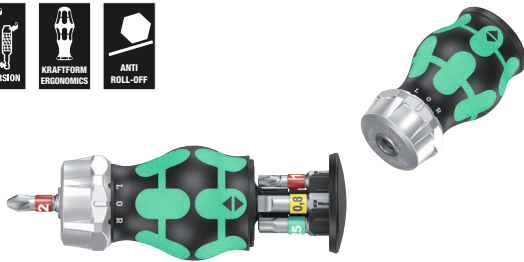

Code	EAN		
05008883001	4013288 221124		1
		+	851/1 BTZ PH 1x PH 1x25; 1x PH 2x25
		*	867/1 TORX® BTZ 1x TX 15x25; 1x TX 20x25; 1x TX 25x25
		●	800/1 BTZ 1x 0,8x5,5x25

### Kraftform Kompakt Stubby Magazin RA 2

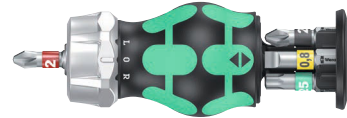

Code	EAN		
05008884001	4013288 221131		1
		+	851/1 BTZ PH 1x PH 1x25; 1x PH 2x25
		+	855/1 BTZ PZ 1x PZ 1x25; 1x PZ 2x25
		*	867/1 TORX® BTZ 1x TX 25x25
		●	800/1 BTZ 1x 0,8x5,5x25

### Kraftform Kompakt Stubby Magazin RA 3

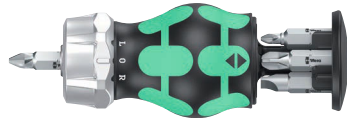

Code	EAN		
05008885001	4013288 221148		1
		+	851/1 Z PH 1x PH 1x25; 1x PH 2x25; 1x PH 3x25
		●	800/1 Z 1x 0,6x4,5x25; 1x 1,0x5,5x25; 1x 1,2x6,5x25

### Kraftform Kompakt Stubby Magazin RA 4

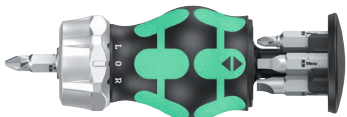

Code	EAN		
05008886001	4013288 221155		1
		+	851/1 Z PH 1x PH 1x25; 1x PH 2x25
		□	868/1 Z 1x # 1x25; 1x # 2x25
		●	800/1 Z 1x 1,0x5,5x25; 1x 1,2x6,5x25

### Kraftform Kompakt Stubby Magazin

Uiterst compacte bit-handhouder met korte bitopname voor lastig bereikbare plekken. Inclusief 6 bits, die zich in een bitmagazijn in de handgreep bevinden.

Met een totaallengte van slechts 65 mm is de Kraftform Kompakt Stubby een echte minischroefset. De sterke permanente magneet in de bitopname zorgt voor een veilige positionering van de bits. De Kraftform 2-componenten handgreep met geïntegreerde harde en zachte delen zorgt voor een goede grip en maakt nauwkeurig werken mogelijk.

Take it easy toolfinder: Dankzij de kleurcodering en het maatstempel is het gemakkelijk om de juiste bit te vinden.

- Korte compacte Stubby-vorm voor werken in kleine ruimtes met 6 bits in de geïntegreerde bitmagazijn
- Ergonomische 2-componenten Kraftform-handgreep voor nauwkeurig werken
- 1/4" bitopname met krachtige permanente magneet
- Vaste en draaibare bithouder voor eenvoudige verwijdering en veilig opbergen van de bits
- Met Take it easy tool finder: Kleurcodering op profiel en maatcode

#### Kraftform Kompakt Stubby Magazin 1

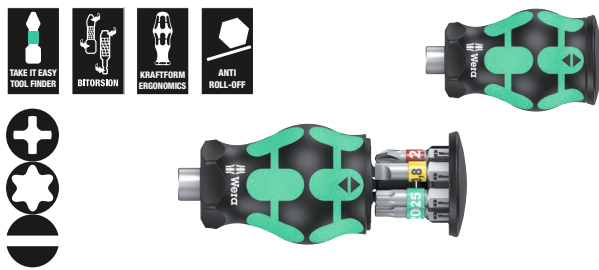

Code	EAN		
05008873001	4013288 217769		1
		851/1 BTZ PH 1x PH 1x25; 1x PH 2x25	
		867/1 TORX® BTZ 1x TX 15x25; 1x TX 20x25; 1x TX 25x25	
		800/1 BTZ 1x 0,8x5,5x25	

#### Kraftform Kompakt Stubby Magazin 2

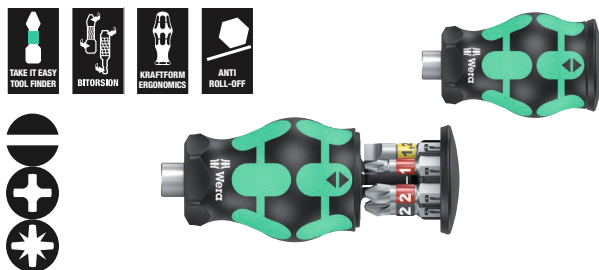

Code	EAN		
05008874001	4013288 217776		1
		800/1 BTZ 1x 0,8x5,5x25; 1x 1,2x6,5x25	
		851/1 BTZ PH 1x PH 1x25; 1x PH 2x25	
		855/1 BTZ PZ 1x PZ 1x25; 1x PZ 2x25	

#### Kraftform Kompakt Stubby Magazin 3

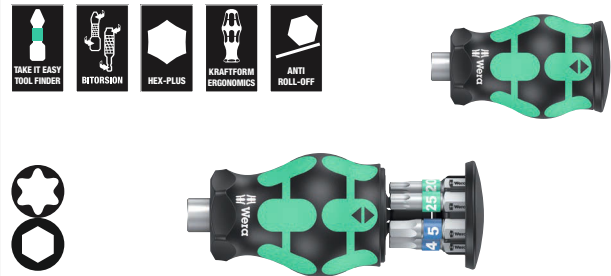

Code	EAN		
05008875001	4013288 217783		1
		867/1 TORX® BTZ 1x TX 15x25; 1x TX 20x25; 1x TX 25x25	
		840/1 BTZ Hex-Plus 1x 3,0x25; 1x 4,0x25; 1x 5,0x25	

#### Kraftform Kompakt Stubby Magazin 4

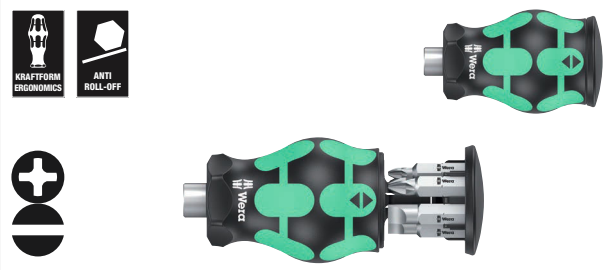

Code	EAN		
05008877001	4013288 219800		1
		851/1 Z PH 1x PH 1x25; 1x PH 2x25; 1x PH 3x25	
		800/1 Z 1x 0,6x4,5x25; 1x 1,0x5,5x25; 1x 1,2x6,5x25	

#### Kraftform Kompakt Stubby Magazin 5

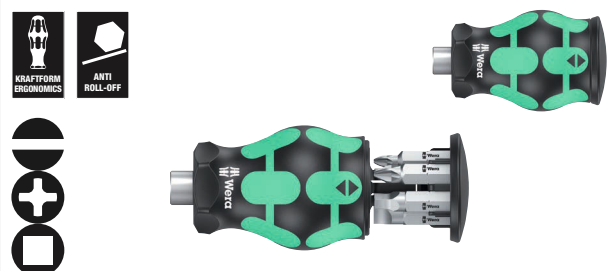

Code	EAN		
05008878001	4013288 219817		1
		800/1 Z 1x 1,0x5,5x25; 1x 1,2x6,5x25	
		851/1 Z PH 1x PH 1x25; 1x PH 2x25	
		868/1 Z 1x # 1x25; 1x # 2x25	

## Kraftform Kompakt Stubby 1

Handgreep-/wisselklingsysteem voor razendsnel verwisselen van klingen. Uiterst compacte bit-handhouder met korte kling voor lastig bereikbare plekken. Geschikt voor bits met 1/4"-buitenzes-kant-aandrijving conform DIN ISO 1173-C 6,3 en E 6,3 en Wera aansluiting serie 1. Met krachtige permanente magneet die ook geschikt is voor grote en zware schroeven.

De Kraftform 2-componenten handgreep met geïntegreerde harde en zachte delen zorgt voor een goede grip en maakt nauwkeurig werken mogelijk. Hoogwaardige BiTorsion-bits met BiTorsion-zone om torderen van de bit-punt bij hoge belastingen te voorkomen. Hierdoor wordt de levensduur van het product aanzienlijk hoger. Compact stoffen box met hoge robuustheid, laag gewicht en gering volume. Kan worden bevestigd aan het Wera 2go System.

- Handgreep-/wisselklingsysteem voor razendsnel verwisselen van klingen
- Stubby bit-handhouder: Korte, compacte vorm voor het verrichten van werkzaamheden in krappe ruimtes
- Ergonomische 2-componenten Kraftform-handgreep voor nauwkeurig werken
- Bits met BiTorsion-zone voor het opvangen van belastingspieken
- Met "Take it easy" Toolfinder: Kleurcodering op profiel en maatcode

## Kraftform Kompakt Stubby 1



Code	EAN		
	4013288		
05057471001	214553		1
		<b>811/1 Stubby</b> 1x 1/4"	
		<b>851/1 BTZ</b> 1x PH 1x25; 1x PH 2x25	
		<b>855/1 BTZ</b> 1x PZ 1x25; 1x PZ 2x25	
		<b>867/1 TORX® BTZ</b> 1x TX 10x25; 1x TX 15x25; 1x TX 20x25; 1x TX 25x25; 1x TX 30x25	
		<b>840/1 BTZ</b> 1x 2,0x25; 1x 2,5x25; 1x 3,0x25; 1x 4,0x25; 1x 5,0x25; 1x 5,5x25	
		<b>800/1 BTZ</b> 1x 0,8x5,5x25; 1x 1,0x5,5x25; 1x 1,2x6,5x25	
		<b>Klittenbandset 70</b> 1x 50,0x70,0	

## Bicycle Set 11

Stubby-magazijn voor snel werken aan de fiets. Uiterst compacte bit-handhouder met korte bit-opname voor lastig bereikbare plekken. Inclusief 7 RVS bits, waarvan 6 in een magazijn in de handgreep en 1 in de bithouder.

De Krafform 2-componenten handgreep met geïntegreerde harde en zachte delen zorgt voor een goede grip en maakt nauwkeurig werken mogelijk.

Take it easy tool finder: Dankzij de kleurcodering en het maatstempel is het gemakkelijk om de juiste bit te vinden.

- Korte compacte Stubby-vorm voor werken in kleine ruimtes met 7 meegeleverde bits
- Ergonomische 2-componenten Krafform-handgreep voor nauwkeurig werken
- RVS Bits
- Vaste en draaibare bithouder voor eenvoudige verwijdering en veilig opbergen van de bits
- Met Take it easy tool finder: Kleurcodering op profiel en maatcode

### Bicycle Set 11



Code	EAN		
05004179001	4013288 220714		1
		+	3851/1 TS PH 1x PH 1x25
		⊗	3867/1 TS TORX® 1x TX 10x25; 1x TX 25x25
		○	3840/1 TS 1x 2,5x25; 1x 3,0x25; 1x 4,0x25; 1x 5,0x25

## Bicycle Set 5

Uiterst compacte bit-handhouder met extreem korte bit-opname voor lastig bereikbare plekken. Het ratelmechanisme heeft een fijne vertanding voor een uiterst kleine terughaalhoek.

Eenvoudig te bedienen omschakelring (rechts, vast, links). Inclusief 7 RVS bits, waarvan 6 in een magazijn in de handgreep en 1 in de bithouder. De sterke permanente magneet in de bit-opname zorgt voor een veilige positionering van de bits.

De Krafform 2-componenten handgreep met geïntegreerde harde en zachte delen zorgt voor een goede grip en maakt nauwkeurig werken mogelijk.

Take it easy tool finder: Dankzij de kleurcodering en het maatstempel is het gemakkelijk om de juiste bit te vinden.

- Korte, compacte Stubby-Form met magazijn voor het verrichten van werkzaamheden in krappe ruimtes incl. 7 RVS bits
- Ergonomische 2-componenten Krafform-handgreep voor nauwkeurig werken
- Ratelfunctie met fijne vertanding voor kleine terughaalhoek en omschakelring (rechts, vast, links)
- Vaste en draaibare bithouder voor eenvoudige verwijdering en veilig opbergen van de bits
- Met Take it easy tool finder: Kleurcodering op profiel en maatcode

### Bicycle Set 5

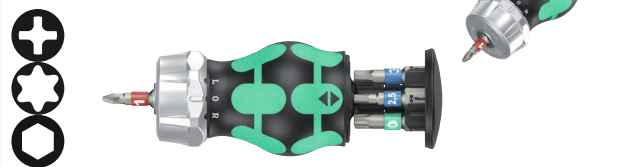

Code	EAN		
05004185001	4013288 221162		1
		+	3851/1 TS PH 1x PH 1x25
		⊗	3867/1 TS TORX® 1x TX 10x25; 1x TX 25x25
		○	3840/1 TS 1x 2,5x25; 1x 3,0x25; 1x 4,0x25; 1x 5,0x25

## Kraftform Kompakt W 1 Service

Compacte gereedschapsset met de 35 belangrijkste schroefgereedschappen voor het verrichten van servicewerkzaamheden binnen en buiten.

Met VDE handgreep incl. 12 VDE klingen; 1 JOKER dubbele steeksleutel met vasthoudfunctie, hoekaanslag, kleine terughaalhoek en extreem vastgrijpende tanden; met de ongelooflijk snelle 1/4" ratel Zyklop Speed incl. accessoires; 8 hand- en machinedoppen in de formaten 5,5-13, 1 universele bithouder; 7 25 mm bits; 1 schroefklauw voor het vasthouden van schroeven; 1 eenpolige fasetestster 247; uiterst compact stoffen etui met hoge robuustheid en lange levensduur; rechtop te plaatsen voor overzichtelijke opslag in gereedschapsrek; vanwege de stoffen buitenzijde ook probleemloos op kwetsbare oppervlakken te leggen; laag gewicht en gering volume en daardoor makkelijk mee te nemen.

- De ongelooflijk snelle ratel Zyklop Speed met vrij zwenkbare ratelkop en 5 vaste standen
- Hand- en machinedoppen (non-impact) met kogelgroef en kraag aan achterzijde voor optimale grip
- 1 JOKER dubbele steeksleutel met vasthoudfunctie, hoekaanslag, kleine terughaalhoek en extreem vastgrijpende tanden.
- VDE-geïsoleerde Kraftform-handgreep en wisselklingen met gereduceerde klingdiameter
- VDE wisselklingen (157 mm lang) met praktische heen-en-weer draaimogelijkheid, weglolbescherming en Take it easy tool finder: Met kleurcodering op profiel en ingelaserde maatcode
- Set verpakt in robuust stoffen etui

## Kraftform Kompakt W 1 Service



Code	EAN		
	4013288		
05135926001	178336		1
		817 VDE 1x 9x98	
		Kraftform Kompakt VDE 60 i Take it easy 1x 0,4x2,5x157	
		Kraftform Kompakt VDE 60 iS Take it easy 1x 0,6x3,5x157; 1x 0,8x4,0x157; 1x 1,0x5,5x157	
		Kraftform Kompakt VDE 62 iS Take it easy 1x PH 1x157; 1x PH 2x157	
		Kraftform Kompakt VDE 65 iS Take it easy 1x PZ 1x157; 1x PZ 2x157	
		Kraftform Kompakt VDE 67 i TORX® Take it easy 1x TX 10x157	
		Kraftform Kompakt VDE 67 iS TORX® Take it easy 1x TX 15x157; 1x TX 20x157; 1x TX 25x157	
		1440 1x 4,5-6,0x41,0	
		247 1x 0,5x3,0x70	
		6002 Joker Double 1x 10x13x167	
		8000 A 1x 1/4"x152,0	
		8784 A1 1x 1/4"x1/4"x37,0	
		8794 SA 1x 1/4"x75,0	
		8790 HMA 1x 5,5x23,0; 1x 6,0x23,0; 1x 7,0x23,0; 1x 8,0x23,0; 1x 10,0x23,0; 1x 11,0x23,0; 1x 12,0x23,0; 1x 13,0x23,0	
		893/4/1 K 1x 1/4"x50	
		855/1 Z 1x PZ 1x25; 1x PZ 2x25	
		840/1 Z 1x 3,0x25; 1x 4,0x25; 1x 5,0x25; 1x 6,0x25	
		867/1 TORX® 1x TX 25x25	
		Klittenbandset 240 1x 50,0x240,0	

<sup>\*)</sup>Product niet verkrijgbaar in de VS en Canada.



## Kraftform Kompakt W 2 Service



Code	EAN		
05135870001	4013288 209542		1
		817 VDE 1x 9x98	
		Kraftform Kompakt VDE 60 i Take it easy 1x 0,4x2,5x157	
		Kraftform Kompakt VDE 60 iS Take it easy 1x 0,6x3,5x157; 1x 0,8x4,0x157; 1x 1,0x5,5x157	
		Kraftform Kompakt VDE 62 iS Take it easy 1x PH 1x157; 1x PH 2x157	
		Kraftform Kompakt VDE 67 i TORX® Take it easy 1x TX 10x157	
		Kraftform Kompakt VDE 67 iS TORX® Take it easy 1x TX 15x157; 1x TX 20x157; 1x TX 25x157	
		Kraftform Kompakt VDE 65 iS Take it easy 1x PZ 1x157; 1x PZ 2x157	
		1440 1x 4,5-6,0x41,0	
		335 1x 0,4x2,5x60 <sup>1)</sup>	
		6002 Joker Double 1x 10x13x167	
		8000 A 1x 1/4"x152,0	
		8784 A1 1x 1/4"x1/4"x37,0	
		8794 SA 1x 1/4"x75,0	
		8790 HMA 1x 5,5x23,0; 1x 6,0x23,0; 1x 7,0x23,0; 1x 8,0x23,0; 1x 10,0x23,0; 1x 11,0x23,0; 1x 12,0x23,0; 1x 13,0x23,0	
		893/4/1 K 1x 1/4"x50	
		851/1 Z 1x PH 1x25; 1x PH 2x25	
		840/1 Z 1x 3,0x25; 1x 4,0x25; 1x 5,0x25; 1x 6,0x25	
		867/1 TORX® 1x TX 25x25	
		Klittenbandset 240 1x 50,0x240,0	

<sup>1)</sup>geen Lasertip punt

## Kraftform Kompakt W Imperial 1 Service



Code	EAN		
05135871001	4013288 209559		1
		817 VDE 1x 9x98	
		Kraftform Kompakt VDE 60 i Take it easy 1x 0,4x2,5x157	
		Kraftform Kompakt VDE 60 iS Take it easy 1x 0,6x3,5x157; 1x 0,8x4,0x157; 1x 1,0x5,5x157	
		Kraftform Kompakt VDE 62 iS Take it easy 1x PH 1x157; 1x PH 2x157	
		Kraftform Kompakt VDE 67 i TORX® Take it easy 1x TX 10x157	
		Kraftform Kompakt VDE 67 iS TORX® Take it easy 1x TX 15x157; 1x TX 20x157; 1x TX 25x157	
		Kraftform Kompakt VDE 68 iS Take it easy 1x # 1x157; 1x # 2x157	
		335 1x 0,4x2,5x60 <sup>1)</sup>	
		1440 1x 4,5-6,0x41,0	
		6000 Joker Imperial 1x 1/2"x177	
		8000 A 1x 1/4"x152,0	
		8790 HMA 1x 7/32"x23,0; 1x 1/4"x23,0; 1x 9/32"x23,0; 1x 5/16"x23,0; 1x 3/8"x23,0; 1x 7/16"x23,0; 1x 1/2"x23,0; 1x 9/16"x23,0	
		8784 A1 1x 1/4"x1/4"x37,0	
		8794 SA 1x 1/4"x75,0	
		893/4/1 K 1x 1/4"x50	
		851/1 Z 1x PH 1x25; 1x PH 2x25	
		840/1 Z 1x 1/8"x25; 1x 5/32"x25; 1x 7/32"x25; 1x 1/4"x25	
		867/1 TORX® 1x TX 25x25	
		Klittenbandset 240 1x 50,0x240,0	

<sup>1)</sup>geen Lasertip punt

















## Kraftform Kompakt H 1 Hout

Compacte gereedschapsset met de 41 belangrijkste schroefgereedschappen voor houtconstructiewerkzaamheden; met de robuuste 1/4" bit-ratel Zyklop Mini met verlengstuk en dopadapter; 8 hand- en machinedoppen in de formaten 5,5-13; 1 ratel-hand-greep 816 RA met ratelfunctie, fijne vertanding met kleine terughaalhoek, kartelwiel (rechts, vast, links), maximaal aanhaalmoment 50 Nm en bitopname met Rapidaptor-technologie; 1 universele bithouder; 6 bits, 25 mm lang; 16 bits, 89 mm lang; 5 houtspiraalboorbits met diameter 3-8 mm; 1 schroefklauw voor het vasthouden van schroeven; 1 eenpolige fasetester 247; stoffen etui met hoge robuustheid en lange levensduur; recht op plaatsen voor overzichtelijke opslag in gereedschapsrek; vanwege de stoffen buitenzijde ook probleemloos op kwetsbare oppervlakken te leggen; laag gewicht en gering volume en daardoor makkelijk mee te nemen.

- Robuuste ratel Zyklop Mini geschikt voor plaatsing van bits en doppen
- Aanhaalmomenten van meer dan 65 Nm via ratelmechaniek met fijne vertanding en kleine terughaalhoek van 6°
- Ratelschroevendraaier met Rapidaptor-technologie voor snel uitwisselen van bits
- Hoogwaardige houtspiraalboorbits voor het boren in zacht hout, hardhout en gecoate plaatmaterialen
- Set verpakt in robuust stoffen etui

## Kraftform Kompakt H 1 Hout



Code	EAN		
	4013288		
05135939001	178350		1
		<b>816 RA</b> 1x 1/4"x142,0	
		<b>8001 A</b> 1x 1/4"x87,0	
		<b>870/1</b> 1x 1/4"x25 <sup>1)</sup>	
		<b>8794 SA</b> 1x 1/4"x75,0	
		<b>8790 HMA</b> 1x 5,5x23,0; 1x 6,0x23,0; 1x 7,0x23,0; 1x 8,0x23,0; 1x 10,0x23,0; 1x 12,0x23,0; 1x 13,0x23,0	
		<b>893/4/1 K</b> 1x 1/4"x50	
		<b>851/4 Z PH</b> 1x PH 1x89; 1x PH 2x89; 1x PH 3x89	
		<b>855/4 Z PZ</b> 1x PZ 1x89; 1x PZ 2x89; 1x PZ 3x89	
		<b>855/1 Z PZ</b> 1x PZ 1x25; 1x PZ 2x25; 1x PZ 3x25	
		<b>867/4 Z TORX® BO</b> 1x TX 10x89; 1x TX 15x89; 1x TX 20x89; 1x TX 25x89; 1x TX 30x89	
		<b>867/1 TORX®</b> 1x TX 20x25; 1x TX 25x25	
		<b>840/4 Z Hex-Plus</b> 1x 3,0x89; 1x 4,0x89; 1x 5,0x89; 1x 6,0x89	
		<b>800/4 Z</b> 1x 1,0x5,5x89	
		<b>800/1 Z</b> 1x 1,0x5,5x25	
		<b>849 HSS</b> 1x 3,0x70,0; 1x 4,0x74,0; 1x 5,0x85,0; 1x 6,0x95,0; 1x 8,0x110,0	
		<b>247</b> 1x 0,5x3,0x70	
		<b>1441</b> 1x 4,5 - 6,0x41,0	

<sup>1)</sup> Met kogel; voor handbediende steeksleutelinzetstukken  
<sup>2)</sup> Product niet verkrijgbaar in de VS en Canada.

## Kraftform Kompakt M 1 Metaal

Compacte gereedschapsset met de 39 belangrijkste schroefgereedschappen voor metaalconstructiewerkzaamheden. Met de ongelooflijk snelle 1/4" ratel Zyklop Speed incl. accessoires; 7 hand- en machinedoppen in de formaten 5,5-13; 1 bit-handgreep; 13 bits met een lengte van 89 mm; 6 combidraadboorbits; 6 metaalspiraalboorbits in de diameters 3-10 mm; 1 schroefklauw voor het vasthouden van schroeven;

1 eenpolige fasetester 247; stoffen etui met hoge robuustheid en lange levensduur; rechtop te plaatsen voor overzichtelijke opslag in gereedschapsrek; vanwege de stoffen buitenzijde ook probleemloos op kwetsbare oppervlakken te leggen; laag gewicht en gering volume en daardoor makkelijk mee te nemen.

## Kraftform Kompakt M 1 Metaal



Code	EAN		
	4013288		
05135928001	178367		1
		8000 A 1x 1/4"x152,0	
		8794 LA 1x 1/4"x150,0	
		8794 A 1x 1/4"x56,0	
		8784 A1 1x 1/4"x1/4"x37,0	
		816 R 1x 1/4"x119	
		8790 HMA 1x 5,5x23,0; 1x 6,0x23,0; 1x 7,0x23,0; 1x 8,0x23,0; 1x 10,0x23,0; 1x 12,0x23,0; 1x 13,0x23,0	
		851/4 Z PH 1x PH 1x89; 1x PH 2x89; 1x PH 3x89	
		840/4 Z Hex-Plus 1x 3,0x89; 1x 4,0x89; 1x 5,0x89; 1x 6,0x89	
		867/4 Z TORX® 1x TX 10x89; 1x TX 15x89; 1x TX 20x89; 1x TX 25x89; 1x TX 30x89	
		800/4 Z 1x 1,0x5,5x89	
		847 HSS 1x 2,5x36,0; 1x 3,3x39,0; 1x 4,2x41,0; 1x 5,0x44,0; 1x 6,8x51,0; 1x 8,5x59,0	
		848 HSS 1x 3,0x38,0; 1x 4,0x44,0; 1x 5,0x50,0; 1x 6,0x50,0; 1x 8,0x51,0; 1x 10,0x54,0	
		1441 1x 4,5 - 6,0x41,0	
		247 1x 0,5x3,0x70	

<sup>\*)</sup>Product niet verkrijgbaar in de VS en Canada.



## Kraftform Kompakt SH 1 Sanitair / verwarming

Compacte gereedschapsset met de 25 belangrijkste schroefgereedschappen voor de sanitair- en verwarmingssector. Met 2 JOKER steeksleutels, 1/4" ratel Zyklop met accessoires, 6 x 89 mm bits, 5 meervoudige Kraftform Plus-schroevendraaiers en spanningszoeker.

Twee Joker steek/ring-ratelsleutels met speciale vasthoudplaat ter voorkoming van wegglijden/ verlies van de schroef alsmede voor extra krachtoverdracht; 1 Zyklop-ratel 8000 A (1/4") voor snel en krachtig werken; 3 Zyklop-doppen 8790 HMA voor handmatig en machinaal gebruik; 1 Zyklop-adapter 8784 A1 voor bits; 6 TORX® HF bits 867/4 met vasthoudfunctie voor TORX®-schroeven voor het veilig positioneren van schroeven zonder deze te verliezen; 1 eenpolige fasetester 247; 2 Kraftform Serie 100 sleuf-schroevendraaiers 160 i en 160 iS voor veilig werken tot 1000 V (160 iS met gereduceerde klingdiameter met geïntegreerde beschermisolatie voor het bereiken en bedienen van diepliggende schroeven en veerelementen); 1 Kraftform-schroefbeitel 932 A (sleuf) met doorlopende zeskant-kling en geïntegreerde slagkap voor schroef- en lichte beitelwerkzaamheden; 2 steeksleutel-schroevendraaiers 395 HO met houten schacht voor het vastdraaien of losdraaien van lange schroeven alsmede van vastzittende schroeven.

Take it easy tool finder met kleurcodering op profiel en maatcode – voor het eenvoudig en snel vinden van het benodigde gereedschap.

- Steek- en ringratelsleutel Joker met speciale plaat tegen losraken/verliezen van de schroef
- Zyklop Speed-ratel voor snel en krachtig werken
- Geïsoleerde Kraftform VDE-sleufschroevendraaiers voor veilig werken tot 1000 V
- Kraftform-schroefbeitel met doorlopende zeskantkling en geïntegreerde slagkap
- Dopschroevendraaiers met holle as voor het vastzetten van moeren op lange bouten

## Kraftform Kompakt SH 1 Sanitair / verwarming



Code	EAN		
	4013288		
05135927001	170132		1
		<b>6000 Joker</b> 1x 10x159; 1x 13x177	
		<b>8000 A</b> 1x 1/4"x152,0	
		<b>8790 HMA</b> 1x 7,0x23,0; 1x 10,0x23,0; 1x 13,0x23,0	
		<b>8784 A1</b> 1x 1/4"x1/4"x37,0	
		<b>867/4 TORX® HF</b> 2x TX 20x50; 2x TX 25x50; 1x TX 30x50; 1x TX 40x50 <sup>1)</sup>	
		<b>851/4 Z PH</b> 1x PH 1x89; 1x PH 2x89	
		<b>840/4 Z Hex-Plus</b> 1x 3,0x89; 1x 4,0x89; 1x 5,0x89; 1x 6,0x89 <sup>2)</sup>	
		<b>247</b> 1x 0,5x3,0x70	
		<b>160 iS</b> 1x 0,6x3,5x100	
		<b>160 i VDE</b> 1x 1,0x5,5x125	
		<b>932 A</b> 1x 1,2x7,0x125	
		<b>395 HO</b> 1x 10,0x90; 1x 13,0x90	

<sup>1)</sup> Product niet verkrijgbaar in de VS en Canada.

<sup>1)</sup> Doorlopende zeskant; geen Take it easy tool finder.

<sup>2)</sup> Zeskant kling.

## Kraftform Kompakt SH 2 Sanitair / verwarming

- 15 schroefgereedschappen voor de sanitair- en verwarmingssector in compacte en robuuste stoffen Wera box
- Steek- en ringratelsleutel Joker met speciale plaat tegen losraken/verliezen van de schroef
- Geïsoleerde Kraftform VDE-sleufschroevendraaier voor veilig werken tot 1000 V
- Kraftform-schroefbeitel met doorlopende zeskantkling en geïntegreerde slagkap
- Dopschroevendraaier met holle as voor het vastzetten van moeren op lange bouten
- VDE-geïsoleerde Kraftform-handgreep en wisselklingen met gereduceerde klingdiameter
- VDE wisselklingen (157 mm lang) met praktische heen-en-weer draaimogelijkheid, wegrubbescherming en Take it easy tool finder: Met kleurcodering op profiel en ingelaserde maatcode

## Kraftform Kompakt SH 2 Sanitair / verwarming



Code	EAN			
05136026001	204387			1
		●	<b>395 HO</b> 1x 10,0x90; 1x 13,0x90	
		●	<b>932 A</b> 1x 1,2x7,0x125	
			<b>6001 Joker Switch</b> 1x 10x159; 1x 13x179	
		○	<b>950 SPKL HF Multicolour</b> 1x 3,0x123; 1x 4,0x137; 1x 5,0x154; 1x 6,0x172	
		●	<b>817 VDE</b> 1x 9x98	
		+	<b>Kraftform Kompakt VDE 62 iS Take it easy</b> 1x PH 1x157; 1x PH 2x157	
		—	<b>Kraftform Kompakt VDE 60 iS Take it easy</b> 1x 0,6x3,5x157; 1x 1,0x5,5x157	
		●	<b>247</b> 1x 0,5x3,0x70	
			<b>Klittenbandset 240</b> 1x 50,0x240,0	

<sup>1)</sup>Product niet verkrijgbaar in de VS en Canada.

## Kraftform Kompakt F 1 Schroefgereedschapset voor kozijnbouw

Compacte Wera gereedschapsset met de 36 belangrijkste gereedschap voor kozijnbouw.

- Hoogwaardige 36-delige universele gereedschapsset voor de professionele kozijnbouwer
- 393 S bithandhouder extra slim met flexibele schacht voor gebruik in situaties waar weinig plaats is
- Op universele kozijnbouwtoepassingen afgestemd steeksleutel- en bitassortiment in hoogwaardige Wera-kwaliteit
- Compacte en stabiele stoffen gereedschapsbox compatibel met Wera 2go

## Kraftform Kompakt F 1 Schroefgereedschapset voor kozijnbouw



Code	EAN			
05134013001	217721			1
		●	<b>393 S</b> 1x 1/4"x173,5	
		●	<b>813</b> 1x 1/4"x78	
		○	<b>8001 A</b> 1x 1/4"x87,0	
		○	<b>870/1</b> 1x 1/4"x25 <sup>1)</sup>	
		○	<b>8794 SA</b> 1x 1/4"x75,0	
		○	<b>8790 HMA</b> 1x 7,0x23,0; 1x 8,0x23,0; 1x 10,0x23,0; 1x 13,0x23,0	
		+	<b>851/4 TZ PH</b> 1x PH 1x50; 1x PH 2x50; 1x PH 3x50	
		+	<b>867/4 Z TORX®</b> 1x TX 8x50; 1x TX 10x50; 1x TX 15x50; 1x TX 20x50; 1x TX 25x50; 1x TX 30x50	
		○	<b>840/4 Z Hex-Plus</b> 1x 2,0x50; 1x 2,5x50; 1x 3,0x50; 1x 4,0x50; 1x 5,0x50; 1x 6,0x89	
		○	<b>950 SPKL Multicolour</b> 1x 2,0x101; 1x 2,5x112	
		○	<b>950 SPKL HF Multicolour</b> 1x 3,0x123; 1x 4,0x137; 1x 5,0x154	
		+	<b>967 SXL TORX® HF Multicolour</b> 1x TX 8x90; 1x TX 10x112; 1x TX 15x123; 1x TX 20x137; 1x TX 25x154; 1x TX 30x195	
			<b>6004 Joker S</b> 1x 10-13x7/16"-1/2"x154	

<sup>1)</sup>Met kogel; voor handbediende steeksleutelinzetstukken

## 9532 kettingpons werkplaatsset

18-delige gereedschapsset voor de fietsreparatiewerkplaats. Met de bitratel Zyklop Mini en de bithandhouder en de 89 mm resp. 25 mm lange bits kunnen binnenzeskant, TORX® en kruiskop Phillips schroeven worden bediend.

Met de meegeleverde kettingpons en -houder met verwisselbare ponspen kunnen fietskettingen worden geopend en gesloten (geschikt voor Single-Speed kettingen, max. 12-voudig). Ketting-schakeltang vergemakkelijkt het openen en sluiten van kettingen met kettingslot.

- Gereedschapsset voor de fietsreparatiewerkplaats
- Met Wera bitratel Zyklop Mini 1, bithandhouder 816 R, 1 kettingpons, 1 kettinghouder, vervangingsonderdelenset kettingpons stift, 1 kettingslottang, 10 bits, 89 mm lang, 2 bits, 25 mm lang
- Met kettingpons en -houder met verwisselbare ponspen voor het openen en sluiten van fietskettingen. Geschikt voor Single-Speed kettingen, max. 12-voudig
- Kettingschakeltang voor het openen en sluiten van kettingen met kettingslot
- In robuust vouwetui

## 9532 kettingpons werkplaatsset



Code	EAN		
05136042001	229571		1
		● 8001 A 1x 1/4"x87,0	
		● 816 R 1x 1/4"x119	
		⊕ 851/4 Z 1x PH 1x89; 1x PH 2x89	
		⊕ 867/4 Z TORX® 1x TX 10x89; 1x TX 25x89	
		○ 840/4 Z 1x 2,0x89; 1x 2,5x89; 1x 3,0x89; 1x 4,0x89; 1x 5,0x89; 1x 6,0x89 <sup>1)</sup>	
		○ 840/1 Z 1x 5,0x25; 1x 8,0x25	
		9512 Kettinghaak	
		9513 Kettingpons	
		9533 kettingschakeltang 1x 167,5	
		9534 3x 15,0	

<sup>1)</sup>Zeskantkling

## 9100 Gitarenreparatieset

Gitaarreparatieset: Deze set bevat alle gereedschap dat u nodig heeft voor het verrichten van onderhouds- en reparatiewerkzaamheden aan gitaren.

Wera rvs stiftsleutels met Hex-Plus-profiel (1,5, 2,0, 2,5, 5,0 mm resp. 1/8", 5/32" en 3/16").

Wera 89 mm lange rvs bits voor binnenzeskant-schroeven (1,5, 2,0 en 2,5), Kraftform handgreep voor 1/4" bits, 1/4" rvs bits voor sleufschroeven (1,8x12x41 mm, 0,6x3,5x89 mm en 1,2x8,0x89 mm), kruiskopschroeven (PH 1x89 mm en PH 2x89 mm) en binnenzeskant-schroeven (formaat: 0,05"x25 mm), Wera adapter voor handgreep (1/4" binnenzeskant in handgreep naar 1/4" vierkant van de doppen), Wera Zyklop doppen (10 en 1/2"), snaar-zwengel met 1/4" zeskant voor plaatsing in de handgreep, Knipex® snaarknipper, voelmaat, inputjacker, 2 plectrums.

## 9100 Gitarenreparatieset



Code	EAN		
05134015001	211675		1
		● 815 R 1x 1/4"x119	
		⊕ 3851/4 1x PH 1x89; 1x PH 2x89	
		● 3800/1 TS 1x 1,8x12,0x41	
		● 3800/4 1x 0,6x3,5x89; 1x 1,2x8,0x89	
		○ 3840/1 TS 1x 0,05"x25	
		○ 3950 PKL 1x 1,5x90; 1x 2,0x101; 1x 2,5x112; 1x 3,0x123; 1x 4,0x137; 1x 5,0x154	
		○ 3950 PKL Imperial 1x 1/8"x123; 1x 5/32"x137; 1x 3/16"x154	
		○ 870/1 1x 1/4"x25 <sup>1)</sup>	
		● 8790 HMA 1x 10,0x23,0; 1x 7/16"x23,0	
		● 8790 HMA Deep 1x 1/2"x50,0	
		9103 Snaarzwengel	
		9105 Voelmaat 0.05 - 1.00 mm, 13 bladen	
		9104 Input-Jacker	
		9101 Plectrum Wera	
		9102 Plectrum Tool Rebel	
		9110 Opbergdoos met deksel Wera	
		KNIPLEX® 74 01 140	
		Klittenbandset 120 1x 50,0x120,0	

<sup>1)</sup>Met kogel; voor handbediende steeksleutelinzetstukken

### 838 RA-R M bithandhouder met ratelfunctie, 1/4"

Hoogwaardige bithandhouder. Kraftform Plus handgreep om prettig en ergonomisch verantwoord te kunnen werken en blaren en schuurplekken te voorkomen. Harde gripzones voor een hoge werksnelheid, zachte gripzones voor een hoge draaimomentoverbrenging.

Geschikt voor plaatsing van bits met 1/4" buitenseskantaandrijving conform DIN ISO 1173-C 6,3.

- Bithandhouder met Rapidaptor-snelwisselfunctie voor bits met 1/4" buitenseskant-aandrijving conform DIN ISO 1173-C 6,3 en E 6,3 en Wera aansluiting-reeksen 1 en 4
- In handgreep geïntegreerd ratelmechanisme
- De geïntegreerde ratel met fijne vertanding maakt snel en veilig werken mogelijk
- Hoog werktempo: Met de ratelmechaniek kan bij het schroeven ook heen-en-weer worden gedraaid
- Ergonomisch en intuïtief omschakelen van links naar rechts en vice versa of naar 0-stand
- Rapidaptor-houder voor snel verwisselen van bits
- Voor bits met 1/4" buitenseskant-aandrijving conform DIN ISO 1173-C 6,3 en E 6,3
- Meercomponenten Kraftform-handgreep voor snel en ergonomisch schroeven
- Met zeskantwegrrolbescherming tegen weggrollen
- Magnetisch

### 838 RA-R M bithandhouder met ratelfunctie, 1/4"



Code	EAN	Hex	mm	mm				
05051493001	229748	1/4"	123,5	98				1

### 838 RA S bithandhouder met ratelfunctie, 1/4"

Hoogwaardige bithandhouder. Kraftform Plus handgreep om prettig en ergonomisch verantwoord te kunnen werken en blaren en schuurplekken te voorkomen. Harde gripzones voor een hoge werksnelheid, zachte gripzones voor een hoge draaimomentoverbrenging.

Geschikt voor plaatsing van bits met 1/4" buitenseskantaandrijving conform DIN ISO 1173-C 6,3.

- Extreem kleine bithandhouder voor bits met 1/4" buitenseskant-aandrijving
- In handgreep geïntegreerd ratelmechanisme
- De geïntegreerde ratel met fijne vertanding maakt snel en veilig werken mogelijk
- Hoog werktempo: Met de ratelmechaniek kan bij het schroeven ook heen-en-weer worden gedraaid
- Ergonomisch en intuïtief omschakelen van links naar rechts en vice versa of naar 0-stand
- De krachtige permanente magneet in de bitopname houdt de bits muurvast
- Universele houder voor plaatsing van bits met 1/4" buitenseskant-aandrijving
- Meercomponenten Kraftform-handgreep voor snel en ergonomisch schroeven
- Magnetisch

### 838 RA S bithandhouder met ratelfunctie, 1/4"



Code	EAN	Hex	mm	mm				
05051492001	229731	1/4"	102	84				1



## Rapidaptor - het compacte "manusje van alles"



Hoogwaardige handhouder voor RVS bits, om vliegroeft te voorkomen. De kop met snelwisselfunctie Rapidaptor maakt razendsnel wisselen van bits mogelijk zonder extra gereedschap. Krafftorm Plus-handgreep om prettig en ergonomisch verantwoord te kunnen werken en blaren en schuurplekken te voorkomen. Harde gripzones voor een hoge werksnelheid, zachte gripzones voor een hoge draaimomentoverdracht.

Geschikt voor plaatsing van bits met 1/4" buitenseskant-aandrijving conform DIN ISO 1173-C 6,3 en E 6,3 (ISO 1173).

- Oplossing voor het vliegroeftprobleem: RVS met RVS schroeven!
- Bithandhouder met Rapidaptor-snelwisselfunctie, RVS
- Veilig inklemmen van bits
- Snel bits wisselen
- Vrijloophuls om de machine te leiden

## Krafftorm Stainless - gemaakt van RVS ter voorkoming van vliegroeft

Wera RVS-gereedschap wordt van RVS geproduceerd, waarmee de ongewenste vliegroeft wordt vermeden. Vacuüm ijsgehard voor professioneel gebruik.

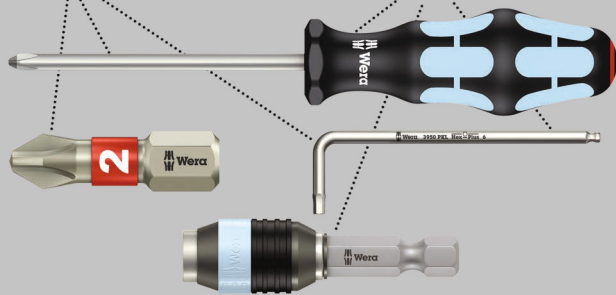

## 3816 R Bits-Handhouder met Rapidaptor snelwisselhouder, RVS



Code	EAN	⊕	⚡						
05051465001	127570	1/4"	119						5

## 817 R Bits-Handhouder met Rapidaptor snelwisselhouder

Hoogwaardige bit-handhouder. De in de handgreep verzinkbare bajonetkling met snelwisselfunctie maakt een snelle handbediening mogelijk, ook op plekken waar weinig ruimte is. De kop met snelwisselfunctie Rapidaptor maakt razendsnel wisselen van bits mogelijk zonder extra gereedschap. De krachtige permanente magneet houdt de bits muurvast in het gereedschap. Krafftorm Plus-handgreep om prettig en ergonomisch verantwoord te kunnen werken en blaren en schuurplekken te voorkomen. Harde gripzones voor een hoge werksnelheid, zachte gripzones voor een hoge draaimomentoverdracht. Geschikt voor plaatsing van bits met 1/4" buitenseskant-aandrijving conform DIN ISO 1173-C 6,3 en E 6,3 (ISO 1173).

- In de handgreep verzinkbare bajonetkling

## 817 R Bits-Handhouder met Rapidaptor snelwisselhouder



Code	EAN	⊕	⚡						
05051482001	103130	1/4"	133						2

## 817 R SB bits-houder met Rapidaptor Snelwisselhouder

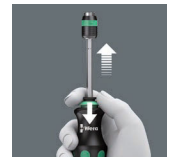

Code	EAN	⊕	⚡						
05073541001	106025	817 R	1x 1/4"x133						1



### 816 R Bits-Handhouder met Rapidaptor snelwisselhouder



Code	EAN	Ø	l	l	l	l	l	l	l
05051462001	4013288 099617	1/4"	119						5

### 816 R SB Bits-handhouder met Rapidaptor snelwisselfunctie

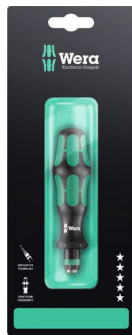

Code	EAN	Ø	l	l	l	l	l	l	l
05073540001	4013288 106032	816 R 1x 1/4"x119							1

### 813 R Bits-Handhouder met Rapidaptor snelwisselhouder



Code	EAN	Ø	l	l	l	l	l	l	l
05051272001	4013288 103123	1/4"	90						2

### 393 S Bits-Handhouder extra slim met flexibele schacht

Schroevendraaier met buigbare schacht om ook lastige plekken te kunnen bereiken. Dankzij toepassing van een uiterst slanke bithouder is het mogelijk om onderling verschillende schroefprofielen ook te gebruiken op plaatsen waar weinig ruimte is. Meer-componenten Kraftform-handgreep voor snel en ergonomisch schroeven. Met zeskantwegrolbescherming tegen weggrollen.

- Flexibele, buigbare schacht
- Veilige bitvasthoudfunctie dankzij vergrendelmechanisme. Met sterke permanente magneten.
- Compacte rvs houder voor plaatsing van bits met 1/4" buitenseskant-aandrijving betreffende DIN 3126, ISO 1173 vorm C 6,3 en E 6,3
- Meercomponenten Kraftform-handgreep voor snel en ergonomisch schroeven

### 393 S Bits-Handhouder extra slim met flexibele schacht



Code	EAN	Ø	l	l	l	l	l	l	l
05028161001	4013288 217660	1/4"	173,5	98	6 53/64"				5

### 392 Bits-Handhouder 1/4" met flexibele kling

Hoogwaardige bit-handhouder met flexibele schacht van Wera. Meerdere Kraftform-handgreep voor snel en ergonomisch schroeven.

Kraftform Plus: Harde gripzones voor een hoge werksnelheid, zachte gripzones voor een hoge draaimomentoverdracht. Met snelwisselfunctie om snel bits te kunnen wisselen. Zeskantige wegrolbescherming verhindert telkens weggrollen op de werkplek. Geschikt voor plaatsing van bits met 1/4" buitenseskant-aandrijving conform DIN ISO 1173-C 6,3.

- Bithandhouder met flexibele schacht en snelwisselfunctie
- Met flexibele ronde kling

### 392 Bits Handhouder 1/4" met flexibele kling



Code	EAN	Ø	l	l	l	l	l	l	l
05028160001	4013288 041418	1/4"	177	98	7"				5

### 813 Bits-Handhouder

- Bithandhouder voor bits met 1/4" buitenscant-aandrijving
- Magnetisch

#### 813 Bits-Handhouder



	EAN					
Code	4013288		mm	mm		
05051274001	175656	1/4"	78	68		3

### 812/1 Bits-Handhouder met sterke permanente magneet

- Met zeskantkling, nicromat
- RVS huls met krachtige permanente magneet voor veilige positionering van de bits

#### 812/1 Bits-Handhouder met sterke permanente magneet



	EAN						
Code	4013288		mm	mm	mm		
05051205001	072272	1/4"	120	112	10,5	4 3/4"	2

### 811/1 Stubby bit-handhouder, magnetisch

Uiterst compacte bit-handhouder met korte kling voor lastig bereikbare plekken. Geschikt voor bits met 1/4"-buitenscant-aandrijving conform DIN ISO 1173-C 6,3 en E 6,3 en Wera aansluiting serie 1. De Kraftform 2-componenten handgreep met geïntegreerde harde en zachte delen zorgt voor een goede grip en maakt nauwkeurig werken mogelijk.

Met krachtige permanente magneet die ook geschikt is voor grote en zware schroeven. De Kraftform 2-componenten handgreep met geïntegreerde harde en zachte delen zorgt voor een goede grip en maakt nauwkeurig werken mogelijk. Zeskantige weglolbescherming verhindert telkens weggrollen op de werkplek.

- Korte, compacte vorm voor het verrichten van werkzaamheden in krappe ruimtes
- Ergonomische 2-componenten Kraftform-handgreep voor nauwkeurig werken
- Met zeskantweglolscherming tegen weggrollen
- Bit-handhouder in magnetische uitvoering voor het eenvoudiger plaatsen van de schroeven
- Voor 1/4" bits conform DIN ISO 1173-C 6,3

### 811/1 Stubby bit-handhouder, magnetisch



	EAN						
Code	4013288		mm	mm			
05008880001	212375	1/4"	10	54	3/8"		2

### 810/1 Bits-Handhouder

- Bithandhouder met veerring voor bits met 1/4" buitenscant-aandrijving

#### 810/1 Bits-Handhouder



	EAN						
Code	4013288		mm	mm	mm		
05051005001	012258	1/4"	120	112	10,5	4 3/4"	2

### Kraftform Kompakt Vario met ratelfunctie

Hoogwaardige bit-handhouder. Met ratel, fijn vertand voor kleine terughaalhoek, omschakeling (rechts, vast, links), max. draaimoment tot zo'n 50 Nm. De kop met snelwisselfunctie Rapidaptor maakt razendsnel wisselen van bits mogelijk zonder extra gereedschap. De krachtige permanente magneet houdt de bits muurvast in het gereedschap.

Kraftform Plus-handgreep om prettig en ergonomisch verantwoord te kunnen werken en blaren en schuurplekken te voorkomen. Harde gripzones voor een hoge werksnelheid, zachte gripzones voor een hoge draaimomentoverdracht. Geschikt voor plaatsing van bits met 1/4" buitenscant-aandrijving conform DIN ISO 1173-C 6,3 en E 6,3 (ISO 1173).

- Ratelschroevendraaier met Rapidaptor-technologie voor snel uitwisselen van bits
- Ratel met fijne vertanding voor kleine terughaalhoek
- Met omschakeling (rechts, vast, links)
- Maximaal draaimoment tot 50 Nm
- Meercomponenten Kraftform-handgreep voor snel en ergonomisch schroeven

## 816 RA Ratelhandgreep



	EAN							
Code	4013288		mm					
05051461001	156280	1/4"	142,0					1

## Kraftform Kompakt 60 RA



	EAN							
Code	4013288							
05051040001	155290							1

	<b>816 RA</b> 1x 1/4"x142,0							
	<b>851/4 Z PH</b> 1x PH 1x89; 1x PH 2x89; 1x PH 3x89							
	<b>855/4 Z PZ</b> 1x PZ 1x89; 1x PZ 2x89; 1x PZ 3x89							
	<b>867/4 Z TORX® B0</b> 1x TX 10x89; 1x TX 15x89; 1x TX 20x89; 1x TX 25x89; 1x TX 30x89							
	<b>800/4 Z</b> 1x 1,0x5,5x89							
	<b>840/4 Z Hex-Plus</b> 1x 3,0x89; 1x 4,0x89; 1x 5,0x89; 1x 6,0x89							

## Kraftform Kompakt 60 RA, Imperial



	EAN							
Code	4013288							
05051041001	155306							1

	<b>816 RA</b> 1x 1/4"x142,0							
	<b>851/4 Z PH</b> 1x PH 1x89; 1x PH 2x89; 1x PH 3x89							
	<b>867/4 Z TORX® B0</b> 1x TX 10x89; 1x TX 15x89; 1x TX 20x89; 1x TX 25x89; 1x TX 30x89							
	<b>800/4 Z</b> 1x 1,0x5,5x89							
	<b>840/4 Z Hex-Plus</b> 1x 3/32"x89; 1x 1/8"x89; 1x 5/32"x89; 1x 3/16"x89							
	<b>868/4 Square-Plus</b> 1x # 1x89; 1x # 2x89; 1x # 3x89							

## 80 RA Vario Ratelhandgreep

Ratel, fijn vertand voor kleine terughaalhoek, omschakelring (rechts, vast, links), max. draaimoment tot zo'n 50 Nm; 6 mm binnenzeskant-opname.

Kraftform Plus-handgreep om prettig en ergonomisch verantwoord te kunnen werken en blaren en schuurplekken te voorkomen. Harde gripzones voor een hoge werksnelheid, zachte gripzones voor een hoge draaimomentoverdracht.

- Vario-ratelschroevendraaier voor Wera 6 mm Vario-klingen
- Ratel met fijne vertanding voor kleine terughaalhoek
- Omschakelring (rechts, vast, links)
- Maximaal draaimoment tot 50 Nm
- Harde gripzones voor een hoge werksnelheid, zachte gripzones voor een hoge draaimomentoverdracht

## 80 RA Vario Ratelhandgreep



	EAN							
Code	4013288	mm	mm					
05002901001	156242	6	115,0					1

### Kraftform Kompakt Vario RA SB



Code	EAN		
05073665001	4013288		1
	156266	○ 80 RA 1x 6x115,0	
		⊕⊕ 85 1x PH 1xPH 2x175	
		⊕⊕ 86 1x PZ 1xPZ 2x175	
		⊕⊕ 87 1x TX 10xTX 15x175; 1x TX 20xTX 25x175	
		⊕⊕ 81 1x 0,6x4,0x1,0x6,0x175	
		○○ 84 1x 4x5x175 <sup>1)</sup>	

<sup>1)</sup>zonder kogelkop

### Kraftform Kompakt Pistol RA

Wera Kompakt-gereedschap met meerdelige Kraftform-pistoolgreep voor snel en uiterst ergonomisch schroeven. In de handgreep geïntegreerde bit-houder.

Inclusief ratel: Fijn vertand voor kleine terughaalhoek van slechts 8°, omschakelring (rechts, vast, links), max. draaimoment tot zo'n 50 Nm; zeskant-klings met 1/4" binnenzeskant-opname met Rapidaptor-technologie, magnetisch. 6 bits PH, PZ en TORX® met een lengte van 25 mm, passend in houders conform DIN ISO 1173-D 6,3. Met handig riemetui.

- Fijne vertanding voor kleine terughaalhoek van slechts 8°
- Eenvoudig te bedienen omschakelring
- Snelwisselfunctie met Rapidaptor-technologie
- Met krachtige permanente magneet voor veilige positionering van de bits
- Meerdelige Kraftform-pistoolgreep met grote hefboomwerking

### Kraftform Kompakt Pistol RA



Code	EAN		
05051030001	4013288		1
	180360	814 RA 1x 1/4"	
		⊕ 851/1 Z PH 1x PH 1x25; 1x PH 2x25	
		⊕ 855/1 Z PZ 1x PZ 1x25; 1x PZ 2x25	
		⊕ 867/1 TORX® 1x TX 20x25; 1x TX 25x25	

### Kraftform Kompakt Pistol RA 4



Code	EAN		
05051031001	4013288		1
	187406	814 RA 1x 1/4"	
		⊕ 851/1 BTZ PH 1x PH 1x25; 1x PH 2x25	
		⊕ 855/1 BTZ PZ 1x PZ 1x25; 1x PZ 2x25	
		⊕ 867/1 TORX® BTZ 1x TX 20x25; 1x TX 25x25	
		⊕ 851/4 Z PH 1x PH 1x89; 1x PH 2x89	
		⊕ 855/4 Z PZ 1x PZ 1x89; 1x PZ 2x89	
		⊕ 867/4 Z TORX® 1x TX 20x89; 1x TX 25x89	

## Kraftform Kompakt 27 RA

Wera Kompakt-gereedschap met meerdelige Kraftform-hand-greep voor snel en uiterst ergonomisch schroeven. In de hand-greep geïntegreerde bit-houder.

Incl. ratel: Fijn vertand voor kleine terughaalhoek, omschakeling (rechts, vast, links), max. draaimoment tot zo'n 50 Nm; zeskantkling met 1/4" binnenzeskant-opname, RVS-huls, krachtige permanente magneet.

- Kraftform Kompakt met ratelfunctie voor hoge werksnelheden
- Kraftform met weglolbescherming, meerdelig, geïntegreerde houder
- Fijne vertanding voor een kleine slag; omschakeling (rechts, vast, links)
- Maximaal draaimoment tot 50 Nm
- Zeskantkling met 1/4" binnenzeskant-aandrijving, RVS huls, krachtige permanente magneet

### Kraftform Kompakt 27 RA 1 SB

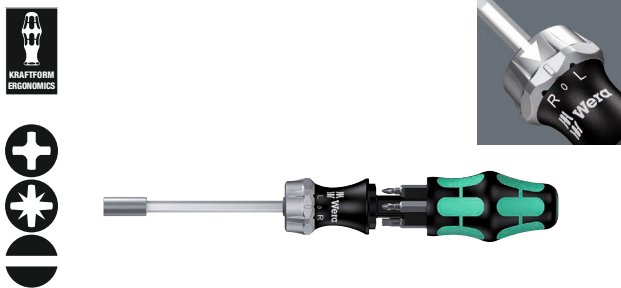

Code	EAN		
05073660001	4013288 156051		1
		⊕ 851/1 Z PH 1x PH 1x25; 1x PH 2x25	
		⊕ 855/1 Z PZ 1x PZ 1x25; 1x PZ 2x25	
		⊖ 800/1 Z 1x 1,0x5,5x25; 1x 1,2x6,5x25	

### Kraftform Kompakt 27 RA 2 SB

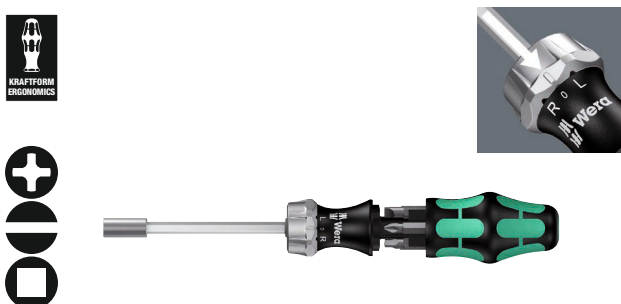

Code	EAN		
05073661002	4013288 156068		1
		⊕ 851/1 Z PH 1x PH 1x25; 1x PH 2x25	
		⊖ 800/1 Z 1x 1,0x5,5x25; 1x 1,2x6,5x25	
		□ 868/1 Z 1x # 1x25; 1x # 2x25	

## 88/1 Vario-Set

11-delige Vario-set met handhouder en klingen. In handig riemetui waarin het gereedschap veilig en beschermd kan worden opgeborgen en tegelijk direct bij de hand is.

De Kraftform Plus-greep van de steel zorgt ervoor dat u prettig en ergonomisch verantwoord kunt werken en blaren en schuurplekken kunt voorkomen. Harde gripzones voor een hoge werksnelheid, zachte gripzones voor een hoge draaimomentoverdracht. Zeskantige weglolbescherming verhindert telkens weggrollen op de werkplek.

Dankzij de geïntegreerde zeskant-sleutelhulp kunnen met steek- of ringsleutels hogere draaimomenten worden uitgeoefend. De dubbele klingen worden gemaakt van hoogwaardig bit-materiaal en gaan dan ook zeer lang mee. De Wera Black Point-punt van de klingen biedt een hoge pasnauwkeurigheid en extra corrosiebescherming.

- Vario-set met handhouder en 10 combiklingen
- Harde gripzones voor een hoge werksnelheid, zachte gripzones voor een hoge draaimomentoverdracht
- Nicromat zeskantmateriaal van de kling, 6 mm
- De Black Point-punt biedt een nauwkeurige pasvorm met optimale corrosiebescherming
- In robuust riemetui

### 88/1 Vario-Set



Code	EAN		
05002990001	4013288 000675		1
		● 80 1x 6x98	
		⊕ 85 1x PH 1xPH 2x175	
		⊕ 86 1x PZ 1xPZ 2x175	
		⊕ 87 1x TX 10xTX 15x175; 1x TX 20xTX 25x175; 1x TX 30xTX 40x175	
		⊖ 81 1x 0,6x4,0x1,0x6,0x175; 1x 0,8x5,0x1,2x7,0x175	
		⊖ 84 1x 4x4x175; 1x 5x5x175; 1x 6x6x175	

## 80 Vario-Handgreep

- Kraftform-handhouder met 10 mm sleutelhulp
- Voor plaatsing van 6 mm Vario-klingen of Vario-adapters

### 80 Vario-Handgreep



	EAN						
<b>Code</b>	4013288	mm	mm	mm			
05002900001	000460	6	10	98			5

## 95 Vario T-greep handhouder voor Vario-klingen

Schroevendraaiers met T-greep: de ideale greepvorm maakt overdracht van uiterst hoge aanhaal- en losdraaimomenten mogelijk. Dankzij de ergonomische vorm van de greep wordt de bal van de hand goed opgevuld en komen de vingers veilig in de zacht afgeronde inkepingen in de greep te liggen. De gehele hand krijgt grip op de handgreep waardoor wrijvingsverliezen tussen hand en greep worden voorkomen. Bithouder voor plaatsing van bits met 1/4" buitenzeskantaandrijving conform DIN ISO 1173-C 6,3 In magnetische uitvoering voor het eenvoudiger plaatsen van de schroeven.

- T-greep-schroevendraaier voor de overdracht van extreem hoge aanhaal- en losdraaimomenten
- Ergonomisch gevormde 2-componenten T-greep met afgeronde inkepingen in de greep voor de vingers en een aangenaam oppervlak voor een zeer hoge krachtoverdracht zonder dat vermoeidheid optreedt
- Vario-T-greep voor 6 mm Vario-klingen en adapter

### 95 Vario T-greep handhouder voor Vario-klingen



	EAN						
<b>Code</b>	4013288	mm	mm	mm	mm		
05023400001	208446	6	60	44	100	2 23/64"	2

## 830 Adapterkling

- Vario-adapterkling met snelwisselfunctie voor Vario-handhouder
- Geschikt voor plaatsing van bits met 1/4" buitenzeskant-aandrijving
- 1/4" snelwisselfunctie met krachtige permanente magneet

### 830 Adapterkling



	EAN						
<b>Code</b>	4013288	mm	mm	mm			
05051835001	012425	1/4"	6	165	6 9/16"		2

## 91 Vario Verlenging

- Vario-verlengstuk voor Vario klingen en adapter
- Nicromat zeskant-materiaal, 6 mm

### 91 Vario Verlenging



	EAN						
<b>Code</b>	4013288	mm	mm	mm			
05003210001	000804	6	6	175	7"		2

## 712 Adapterkling 1/4"

- Voor steeksleutelinzetstukken met 1/4" binnenvierkant

### 712 Adapterkling 1/4"



	EAN						
<b>Code</b>	4013288		mm	mm			
05040001001	006165	1/4"	6	175	7"		2

## Vario Combikling

Combikling voor Vario-handgrepen. De dubbele klingen worden gemaakt van hoogwaardig bit-materiaal en gaan dan ook zeer lang mee. De Wera Black Point-punt biedt een nauwkeurige pasvorm en optimale corrosiebescherming.

### 81 Combikling



	EAN								
<b>Code</b>	4013288	mm	mm	mm	mm	mm	mm		
05002910001	000477	0,6	4,0	1,0	6,0	6	175	5	
05002913001	000484	0,8	5,0	1,2	7,0	6	175	5	

### 82 Combikling



	EAN							
<b>Code</b>	4013288		mm	mm	mm	mm		
05002920001	000491	PH 1	0,6	4,0	6	175	7"	5
05002923001	000507	PH 2	1,0	6,0	6	175	7"	5
05002926001	000514	PH 3	1,2	7,0	6	175	7"	5

### 83 Combikling



	EAN						
<b>Code</b>	4013288			mm	mm		
05002930001	000521	PH 1	PZ 1	6	175	7"	5
05002933001	000538	PH 2	PZ 2	6	175	7"	5

### 84 Combikling



	EAN						
<b>Code</b>	4013288			mm	mm		
05002936001	000545	2,5	2,5	6	175	7"	5
05002938001	000552	3	3	6	175	7"	5
05002940001	000569	4	4	6	175	7"	5
05002943001	000576	5	5	6	175	7"	5
05002948001 <sup>1)</sup>	155436	4	5	6	175	7"	5
05002946001	000583	6	6	6	175	7"	5

<sup>1)</sup>zonder kogelkop

## 85 Combikling



	EAN						
<b>Code</b>	4013288			mm	mm		
05002950001	000590	PH 1	PH 2	6	175	7"	5

### 86 Combikling voor Pozidriv-schroeven



	EAN						
<b>Code</b>	4013288			mm	mm		
05002960001	000606	PZ 1	PZ 2	6	175	7"	5
05140310001	000613	PZ 2	PZ 3	6	175	7"	5

### 87 Combikling



	EAN						
<b>Code</b>	4013288			mm	mm		
05002966001	000620	TX 6	TX 8	6	175	7"	5
05002968001	000637	TX 7	TX 9	6	175	7"	5
05002970001	000644	TX 10	TX 15	6	175	7"	5
05002973001	000651	TX 20	TX 25	6	175	7"	5
05002976001	000668	TX 30	TX 40	6	175	7"	5

### 68 Combikling voor Binnenvierkant-schroeven



	EAN						
<b>Code</b>	4013288			mm	mm		
05002980001	100061	#1	#2	6	175	7"	5





# Werkplaatswagen en schuimrubberen inzetstukken



## 9700 Tool Rebel werkplaatswagen 1

Exclusieve werkplaatswagen met Tool Rebel Design. 5 lage en 2 hoge lades waarin kunnen gereedschappen en materialen efficiënt opgeborgen kunnen worden voor mobiel gebruik.

Extreem robuuste uitvoering met dubbele wanden en een volledig gelaste constructie van de kast. Voor dagelijks zwaar gebruik in de werkplaats.

Compleet uitgerust met 4 Wera schuimrubberen inzetstukken: 9710 schuimrubberen inzetstuk voor schroevendraaiers Set 1, 9720 schuimrubberen inzetstuk voor 8000 A Zyklop ratels Set 1, 9731 schuimrubberen inzetstuk voor 6003 Joker ringsteeksleutels Set 1, 9740 schuimrubberen inzetstuk voor stiftsleutels Set 1.

- Exclusieve werkplaatswagen met Tool Rebel Design
- Extreem robuuste uitvoering dankzij dubbelwandige constructie
- Met 7 lades (5 laag, 2 hoog) – waarvan 2 lage lades met schuimrubberen inzetstuk en gevuld met gereedschap (o. a. met Zyklop Speed ratel en accessoires, Joker steeksleutels, Kraftform schroevendraaiers, stiftsleutels)
- Afmetingen lage lade (breedte x hoogte x diepte): 522 x 81 x 398 mm
- Afmetingen van hoge lades (breedte x hoogte x diepte): 522 x 166 x 398 mm
- De lades kunnen 100 % opengeschoven worden met kogelgelagerde telescopische soft-close rails
- Alle lades zijn elk ruim van folie voorzien
- Minimaal kantelrisico door uittrekblokkering – er kan slechts één lade geopend worden en niet meerdere lades tegelijk
- Beide zijanten met vierkant gat
- Hoogwaardige, duurzame schuimrubberen inzetstukken die geen chemische dampen afgeven
- Optimale pasvorm zorgt ervoor dat het gereedschap makkelijk uit de schuimrubberen inzetstukken kan worden verwijderd

## 9700 Tool Rebel werkplaatswagen 1



Code	EAN		
	4013288		
05150130001	225085		1
<b>1x 9710 Schuimrubberen inzetstuk met schroevendraaiers Set 1</b>			
		<b>932 A</b> 1x 1.0x5.5x100; 1x 1.2x7.0x125	
		<b>350</b> 1x PH 1x80; 1x PH 2x100; 1x PH 3x150	
		<b>350 PH Stubby/carburateurschroevendraaier</b> 1x PH 2x25	
		<b>355</b> 1x PZ 1x80; 1x PZ 2x100	
		<b>335</b> 1x 0.8x4.0x100; 1x 1.0x5.5x125	
		<b>334</b> 1x 1.2x6.5x150	
		<b>335 Stubby/carburateurschroevendraaier</b> 1x 1.0x5.5x24.5	
		<b>2050 Micro</b> 1x PH 0x40 <sup>1)</sup>	
		<b>2035 Micro</b> 1x 0.40x2.5x80	
		<b>160 i VDE</b> 1x 0.4x2.5x80 <sup>2)</sup> ; 1x 0.6x3.5x100 <sup>2)</sup>	
		<b>1441</b> 1x 4.5-6.0x41.0	
		<b>1442</b> 1x 6,0-8,5x41.0	
		<b>9810</b> 1x 344,0x30,0x392,0 <sup>3)</sup>	

<b>1x 9720 Schuimrubberen inzetstuk met 8000 A Zyklus ratel 1/4" Set 1</b>	
○	<b>8000 A</b> 1x 1/4"x152.0
●○	<b>8794 LA</b> 1x 1/4"x150.0
●○	<b>8794 SA</b> 1x 1/4"x75.0
●○	<b>8795 A</b> 1x 1/4"x35.5
●○	<b>8794 A</b> 1x 1/4"x56.0
●	<b>8790 HMA</b> 1x 4.0x23.0; 1x 4.5x23.0; 1x 5.0x23.0; 1x 5.5x23.0; 1x 6.0x23.0; 1x 7.0x23.0; 1x 8.0x23.0; 1x 9.0x23.0; 1x 10.0x23.0; 1x 11.0x23.0; 1x 12.0x23.0; 1x 13.0x23.0; 1x 14.0x23.0; 1x 15.0x23.0
✳	<b>8767 A HF</b> 1x TX 8x28,0; 1x TX 9x28,0; 1x TX 10x28,0; 1x TX 15x28,0; 1x TX 20x28,0; 1x TX 25x28,0; 1x TX 27x28,0; 1x TX 30x28,0; 1x TX 40x28,0
○	<b>8740 A HF</b> 1x 3.0x28,0; 1x 4.0x28,0; 1x 4.0x100,0; 1x 5.0x28,0; 1x 5.0x100,0; 1x 6.0x28,0; 1x 6.0x100,0; 1x 8.0x28,0; 1x 8.0x100,0
	<b>9820</b> 1x 172,0x30,0x392,0 <sup>3)</sup>
<b>1x 9731 Schuimrubberen inzetstuk met 6003 Joker Set 1</b>	
	<b>6003 Joker</b> 1x 6x105; 1x 7x110; 1x 8x115; 1x 9x120; 1x 10x125; 1x 11x135; 1x 12x148; 1x 13x160; 1x 14x167; 1x 15x174; 1x 16x182; 1x 17x190; 1x 18x210; 1x 19x230; 1x 20x230; 1x 21x260; 1x 22x260; 1x 24x280
	<b>Flessenopener</b> 1x 145
	<b>9831</b> 1x 344,0x30,0x392,0 <sup>3)</sup>
<b>1x 9740 Schuimrubberen inzetstuk met stiftsleutels Set 1</b>	
<b>1x 950/9 Hex-Plus Multicolour 1</b>	
○	<b>950 SPKL Multicolour</b> 1x 1.5x90; 1x 2.0x101; 1x 2.5x112; 1x 3.0x123; 1x 4.0x137; 1x 5.0x154; 1x 6.0x172; 1x 8.0x195; 1x 10.0x224
<b>1x 967/9 TX XL Multicolour 1</b>	
✳	<b>967 SXL TORX® Multicolour</b> 1x TX 8x90; 1x TX 9x101; 1x TX 10x112
✳	<b>967 SPKXL TORX® Multicolour</b> 1x TX 15x123; 1x TX 20x137; 1x TX 25x154; 1x TX 27x172; 1x TX 30x195; 1x TX 40x224
	<b>1x 9500 Magnetiseerhulp SB</b> 1x 64,6
	<b>1x STABILA® rolmaat BM 100, 3 m, artikel 19570</b>
	<b>1x 9840</b> 1x 172,0x30,0x392,0 <sup>3)</sup>

<sup>1)</sup> Formaat 0 komt overeen met JCIS 0 (Japanese Camera Industrial Standard) gemodificeerd

<sup>2)</sup> geen Lasertip punt

<sup>3)</sup> Let op: Het schuimrubberen inzetstuk past niet in het vorige model werkplaatswagen (artikelnummer 05501051001).

## 9710 Schuimrubberen inzetstuk met schroevendraaiers Set 1

Duurzaam schuimrubberen inzetstuk; 2-kleurig om ontbrekende onderdelen snel te herkennen; geschikt voor de Tool Rebel werkplaatswagen; met 16 Wera Kraftform-schroevendraaiers (werkplaats, VDE, schroefbeitel, Micro) en 2 schroefkluwen.

- Duurzaam schuimrubberen inzetstuk, elk gereedschap heeft een vaste plek; 2-kleurig om ontbrekende onderdelen snel te herkennen
- Hoogwaardig, duurzaam schuimrubberen inzetstuk dat geen chemische dampen afgeeft
- Optimale pasvorm zorgt ervoor dat het gereedschap makkelijk uit het schuimrubberen inzetstuk kan worden verwijderd
- Water- en olieafstotend, onderhoudsarm en makkelijk te reinigen
- Bescherming van het gereedschap tegen vervuiling en stoten
- 8 Kraftform Plus schroevendraaiers met harde gripzones voor een hoge werksnelheid en zachte gripzones voor een hoge draaimomentoverbrenging
- 2 Kraftform Plus VDE schroevendraaiers met geïsoleerde klingen voor veilig werken tot 1000 V
- 2 Kraftform Micro schroevendraaiers met draaibare kap voor razend snel heen-en-weer draaien
- 2 Stubby schroevendraaiers met korte kling voor lastig bereikbare plekken
- 2 schroefkluwen (opzetstukken met vasthoudfunctie voor schroeven)
- Breedte x hoogte x diepte: zonder gereedschap 344 x 30 x 392 mm, met gereedschap 344 x 47 x 392 mm

## 9710 Schuimrubberen inzetstuk met schroevendraaiers Set 1

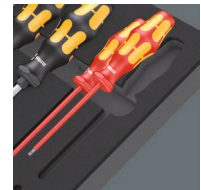

Code	EAN		
05150101001	4013288 225122		1
		● 932 A 1x 1,0x5,5x100; 1x 1,2x7,0x125	
		● 350 1x PH 1x80; 1x PH 2x100; 1x PH 3x150	
		● 350 PH Stubby/carbureurschroevendraaier 1x PH 2x25	
		● 355 1x PZ 1x80; 1x PZ 2x100	
		● 335 1x 0,8x4,0x100; 1x 1,0x5,5x125	
		● 334 1x 1,2x6,5x150	
		● 335 Stubby/carbureurschroevendraaier 1x 1,0x5,5x24,5	
		● 2050 Micro 1x PH 0x40 <sup>1)</sup>	
		● 2035 Micro 1x 0,40x2,5x80	
		● 160 i VDE 1x 0,4x2,5x80 <sup>2)</sup> ; 1x 0,6x3,5x100 <sup>2)</sup>	
		1441 1x 4,5-6,0x41,0	
		1442 1x 6,0-8,5x41,0	
		9810 1x 344,0x30,0x392,0 <sup>3)</sup>	

<sup>1)</sup> Formaat 0 komt overeen met JCIS 0 (Japanese Camera Industrial Standard) gemodificeerd

<sup>2)</sup> geen Lasertip punt

<sup>3)</sup> Let op: Het schuimrubberen inzetstuk past niet in het vorige model werkplaatswagen (artikelnummer 05501051001).

### 9711 Schuimrubberen inzetstuk met VDE schroevendraaiers Set 1

- Schroevendraaiers met geïsoleerde klingen voor veilig werken tot 1000 volt, waarvan 5 met gereduceerde klingdiameter voor diepliggende schroeven
- 2 schroefkluwen (opzetstukken met vasthoudfunctie voor schroeven)
- Breedte x hoogte x diepte: zonder gereedschap 344 x 30 x 392 mm, met gereedschap 344 x 46 x 392 mm

### 9711 Schuimrubberen inzetstuk met VDE schroevendraaiers Set 1

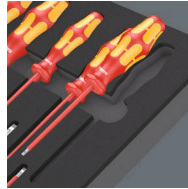

Code	EAN		
05150102001	4013288 225320		1
		⊕ <b>162 iS PH VDE</b> 1x PH 1x80; 1x PH 2x100	
		⊕ <b>165 iS PZ VDE</b> 1x PZ 1x80; 1x PZ 2x100	
		⊕ <b>165 i PZ/S VDE</b> 1x # 2x100	
		⊖ <b>160 i VDE</b> 1x 0,4x2,5x80 <sup>1)</sup> ; 1x 0,8x4,0x100; 1x 1,0x5,5x125	
		⊖ <b>160 iS VDE</b> 1x 0,6x3,5x100	
		⊕ <b>167 i TORX® VDE</b> 1x TX 10x80; 1x TX 15x80; 1x TX 20x80; 1x TX 25x100; 1x TX 30x100	
		<b>1440</b> 1x 4,5-6,0x41,0	
		<b>1442</b> 1x 6,0-8,5x41,0	
		<b>9811</b> 1x 344,0x30,0x392,0 <sup>2)</sup>	

<sup>1)</sup> geen Lasertip punt

<sup>2)</sup> Let op: Het schuimrubberen inzetstuk past niet in het vorige model werkplaatswagen (artikelnummer 05501051001).

### 9712 Schuimrubberen inzetstuk met TORX® HF-schroevendraaiers Set 1

- 6 Kraffform Plus schroevendraaiers met harde gripzones voor een hoge werksnelheid en zachte gripzones voor een hoge draaimomentoverbrenging
- 4 Kraffform Micro schroevendraaiers met draaibare kap voor razend snel heen-en-weer draaien
- 4 schroevendraaiers met T-greep voor de overbrenging van uiterst hoge aanhaal- en losdraaimomenten
- Breedte x hoogte x diepte: zonder gereedschap 344 x 30 x 392 mm, met gereedschap 344 x 45 x 392 mm

### 9712 Schuimrubberen inzetstuk met TORX® HF-schroevendraaiers Set 1

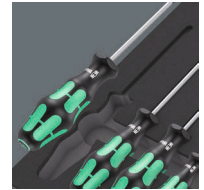
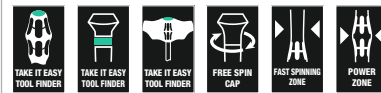

Code	EAN		
05150103001	4013288 225283		1
		⊕ <b>367 TORX® HF</b> 1x TX 8x60; 1x TX 9x60; 1x TX 10x80; 1x TX 15x80; 1x TX 20x100; 1x TX 25x100	
		⊕ <b>2067 TORX® HF Micro</b> 1x TX 4x40; 1x TX 5x40; 1x TX 6x40; 1x TX 7x60	
		⊕ <b>467 TORX® HF</b> 1x TX 20x100; 1x TX 25x100; 1x TX 30x200; 1x TX 40x200	
		<b>9812</b> 1x 344,0x30,0x392,0 <sup>1)</sup>	

<sup>1)</sup> Let op: Het schuimrubberen inzetstuk past niet in het vorige model werkplaatswagen (artikelnummer 05501051001).

### 9713 Schuimrubberen inzetstuk met Hex schroevendraaiers Set 1

- 4 Kraftform Plus schroevendraaiers met harde gripzones voor een hoge werksnelheid en zachte gripzones voor een hoge draaimomentoverbrenging, 2 schroevendraaiers met holle steel voor overstekende draadeinden
- 3 Kraftform Micro schroevendraaiers met draaibare kap voor razend snel heen-en-weer draaien
- 5 schroevendraaiers met T-greep voor de overbrenging van extreem hoge aanhaal- en losdraaimomenten, met vasthoudfunctie voor binnenzeskantschroeven
- Met Hex-Plus profiel (voorkomt het rondtollen van binnenzeskantschroeven)
- Breedte x hoogte x diepte: zonder gereedschap 344 x 30 x 392 mm, met gereedschap 344 x 45 x 392 mm

### 9713 Schuimrubberen inzetstuk met Hex schroevendraaiers Set 1

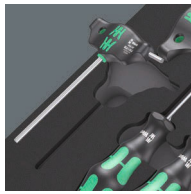

Code	EAN		
05150104001	4013288 225290		1
		○ 354 1x 3,0x75; 1x 4,0x75	
		○ 2054 Micro 1x 1,5x60; 1x 2x60; 1x 2,5x60	
		○ 454 HF 1x 4x100; 1x 5x100; 1x 6x150; 1x 8x200; 1x 10x200	
		● 395 HO 1x 10,0x90; 1x 13,0x90	
		9813 1x 344,0x30,0x392,0 <sup>1)</sup>	

<sup>1)</sup> Let op: Het schuimrubberen inzetstuk past niet in het vorige model werkplaatswagen (artikelnummer 05501051001).

### 9720 Schuimrubberen inzetstuk met 8000 A Zyklus ratel 1/4" Set 1

- De Zyklus Speed ratel combineert 5 soorten ratels in een enkele ratel
- Met rotatiemassaconstructie en sneldraaihuls met goede grip voor zeer snel werken
- Met vrij zwenkbare ratelkop, activering met drukknop en omkeer van werkrichting
- Fijne vertanding, daardoor een kleine terughaalhoek van 5°
- Ook als schroevendraaier te gebruiken
- Set inclusief doppen, bitdoppen, verlengstukken en haakse aandrijving
- 14 doppen, 9 bitdoppen met vasthoudfunctie voor TORX® schroeven, 9 bitdoppen met vasthoudfunctie voor binnenzeskant-schroeven
- Breedte x hoogte x diepte: zonder gereedschap 172 x 30 x 392 mm, met gereedschap 172 x 40 x 392 mm

### 9720 Schuimrubberen inzetstuk met 8000 A Zyklus ratel 1/4" Set 1



Code	EAN		
05150110001	4013288 225139		1
		□ 8000 A 1x 1/4"x152,0	
		■ 8794 LA 1x 1/4"x150,0	
		■ 8794 SA 1x 1/4"x75,0	
		■ 8795 A 1x 1/4"x35,5	
		■ 8794 A 1x 1/4"x56,0	
		● 8790 HMA 1x 4,0x23,0; 1x 4,5x23,0; 1x 5,0x23,0; 1x 5,5x23,0; 1x 6,0x23,0; 1x 7,0x23,0; 1x 8,0x23,0; 1x 9,0x23,0; 1x 10,0x23,0; 1x 11,0x23,0; 1x 12,0x23,0; 1x 13,0x23,0; 1x 14,0x23,0; 1x 15,0x23,0	
		✦ 8767 A HF 1x TX 8x28,0; 1x TX 9x28,0; 1x TX 10x28,0; 1x TX 15x28,0; 1x TX 20x28,0; 1x TX 25x28,0; 1x TX 27x28,0; 1x TX 30x28,0; 1x TX 40x28,0	
		○ 8740 A HF 1x 3,0x28,0; 1x 4,0x28,0; 1x 4,0x100,0; 1x 5,0x28,0; 1x 5,0x100,0; 1x 6,0x28,0; 1x 6,0x100,0; 1x 8,0x28,0; 1x 8,0x100,0	
		9820 1x 172,0x30,0x392,0 <sup>1)</sup>	

<sup>1)</sup> Let op: Het schuimrubberen inzetstuk past niet in het vorige model werkplaatswagen (artikelnummer 05501051001).



### 9721 Schuimrubberen inzetstuk met 8000 B Zyklop ratel 3/8" Set 1

- De Zyklop Speed ratel combineert 5 soorten ratels in een enkele ratel
- Met rotatiemassaconstructie en sneldraaihuls met goede grip voor zeer snel werken
- Met vrij zwenkbare ratelkop, activering met drukknop en omkeer van werkrichting
- Fijne vertanding, daardoor een kleine terughaalhoek van 5°
- Ook als schroevendraaier te gebruiken
- Set inclusief doppen, verlengstukken en haakse aandrijving
- Breedte x hoogte x diepte: zonder gereedschap 172 x 30 x 392 mm, met gereedschap 172 x 45 x 392 mm

### 9721 Schuimrubberen inzetstuk met 8000 B Zyklop ratel 3/8" Set 1



Code	EAN		
	4013288		
05150111001	225306		1
		<input type="checkbox"/> <b>8000 B</b> 1x 3/8"x199,0	
		<input checked="" type="checkbox"/> <input type="checkbox"/> <b>8794 SB</b> 1x 3/8"x125,0	
		<input checked="" type="checkbox"/> <input type="checkbox"/> <b>8794 LB</b> 1x 3/8"x200,0	
		<input checked="" type="checkbox"/> <input type="checkbox"/> <b>8795 B</b> 1x 3/8"x50,0	
		<input checked="" type="checkbox"/> <input type="checkbox"/> <b>8794 B</b> 1x 3/8"x76,0	
		<input checked="" type="checkbox"/> <b>8790 HMB</b> 1x 6,0x29,0; 1x 7,0x29,0; 1x 8,0x29,0; 1x 9,0x29,0; 1x 10,0x29,0; 1x 11,0x29,0; 1x 12,0x29,0; 1x 13,0x29,0; 1x 14,0x29,0; 1x 15,0x29,0; 1x 16,0x30,0; 1x 17,0x30,0; 1x 18,0x30,0; 1x 19,0x30,0; 1x 20,0x30,0; 1x 21,0x30,0; 1x 22,0x30,0; 1x 24,0x32,0	
		<b>9821</b> 1x 172,0x30,0x392,0 <sup>1)</sup>	

<sup>1)</sup> Let op: Het schuimrubberen inzetstuk past niet in het vorige model werkplaatswagen (artikelnummer 05501051001).

### 9722 Schuimrubberen inzetstuk met 8000 C Zyklop ratel 1/2" Set 1

- De Zyklop Speed ratel combineert 5 soorten ratels in een enkele ratel
- Met vrij zwenkbare ratelkop, activering met drukknop en omkeer van werkrichting
- Fijne vertanding, daardoor een kleine terughaalhoek van 5°
- Set inclusief doppen, verlengstukken en haakse aandrijving
- 17 doppen, 9 bitdoppen met vasthoudfunctie voor binnenzeskant-schroeven
- Breedte x hoogte x diepte: zonder gereedschap 344 x 30 x 392 mm, met gereedschap 344 x 51 x 392 mm

### 9722 Schuimrubberen inzetstuk met 8000 C Zyklop ratel 1/2" Set 1



Code	EAN		
	4013288		
05150112001	225207		1
		<input type="checkbox"/> <b>8000 C</b> 1x 1/2"x277,0	
		<input checked="" type="checkbox"/> <input type="checkbox"/> <b>8794 LC</b> 1x 1/2"x250,0	
		<input checked="" type="checkbox"/> <input type="checkbox"/> <b>8794 SC</b> 1x 1/2"x125,0	
		<input checked="" type="checkbox"/> <input type="checkbox"/> <b>8795 C</b> 1x 1/2"x69,0	
		<input checked="" type="checkbox"/> <input type="checkbox"/> <b>8794 C</b> 1x 1/2"x52,0	
		<input checked="" type="checkbox"/> <b>8790 HMC</b> 1x 10,0x37,0; 1x 11,0x37,0; 1x 12,0x37,0; 1x 13,0x37,0; 1x 14,0x37,0; 1x 15,0x37,0; 1x 16,0x37,0; 1x 17,0x37,0; 1x 18,0x37,0; 1x 19,0x37,0; 1x 20,0x37,0; 1x 21,0x37,0; 1x 22,0x37,0; 1x 24,0x37,0; 1x 27,0x40,0; 1x 30,0x42,0; 1x 32,0x42,0	
		<input type="checkbox"/> <b>8740 C HF</b> 1x 4,0x60,0; 1x 4,0x140,0; 1x 5,0x60,0; 1x 5,0x140,0; 1x 6,0x60,0; 1x 6,0x140,0; 1x 7,0x60,0; 1x 8,0x60,0; 1x 10,0x60,0	
		<b>9822</b> 1x 344,0x30,0x392,0 <sup>1)</sup>	

<sup>1)</sup> Let op: Het schuimrubberen inzetstuk past niet in het vorige model werkplaatswagen (artikelnummer 05501051001).

## 9723 Schuimrubberen inzetstuk met Zyklop B 3/8" bitdoppen Set 1

- Bitdoppen (non-impact) voor handmatig of machinaal gebruik
- 10 bitdoppen met vasthoudfunctie voor TORX® schroeven, 11 bitdoppen met vasthoudfunctie voor binnenzeskantschroeven, 1 Zyklop adapter met snelwisselfunctie voor 1/4" bits
- Met Take it easy tool finder: kleurcodering op maat
- Kraag aan de achterzijde voor optimale grip bij handmatig gebruik
- Chroom-vanadium zorgt voor hardheid en stevigheid
- Breedte x hoogte x diepte: zonder gereedschap 172 x 30 x 392 mm, met gereedschap 172 x 39 x 392 mm

## 9723 Schuimrubberen inzetstuk met Zyklop B 3/8" bitdoppen Set 1



Code	EAN		
05150113001	4013288 225313		1
		<b>8784 B1</b> 1x 1/4"x3/8"x44,0	
		<b>8767 B HF</b> 1x TX 15x35,0; 1x TX 20x35,0; 1x TX 25x35,0; 1x TX 25x107,0; 1x TX 27x35,0; 1x TX 27x107,0; 1x TX 30x35,0; 1x TX 30x107,0; 1x TX 40x35,0; 1x TX 40x107,0	
		<b>8740 B HF</b> 1x 4,0x35,0; 1x 4,0x107,0; 1x 5,0x35,0; 1x 5,0x107,0; 1x 6,0x35,0; 1x 6,0x107,0; 1x 7,0x38,5; 1x 8,0x38,5; 1x 8,0x100,0; 1x 10,0x38,5; 1x 10,0x100,0	
		<b>9823</b> 1x 172,0x30,0x392,0 <sup>1)</sup>	

<sup>1)</sup> Let op: Het schuimrubberen inzetstuk past niet in het vorige model werkplaatswagen (artikelnummer 05501051001).

## 9730 Schuimrubberen inzetstuk met 6000 Joker Set 1

- Steek-ringratelsleutel met praktische vasthoudfunctie via metalen plaat in de bek
- Geen wegglijden naar onderen door de eindaanslag
- De dubbelzeskant-vorm verkleint de kans op losschieten naar de kant
- Terughaalhoek van slechts 30°
- Met Take it easy tool finder: kleurcodering op maat
- Breedte x hoogte x diepte: zonder gereedschap 172 x 30 x 392 mm, met gereedschap 172 x 47 x 392 mm

## 9730 Schuimrubberen inzetstuk met 6000 Joker Set 1



Code	EAN		
05150120001	4013288 225214		1
		<b>6000 Joker</b> 1x 8x144; 1x 10x159; 1x 11x165; 1x 12x170,7; 1x 13x177; 1x 14x188; 1x 15x200; 1x 16x212; 1x 17x224; 1x 18x235; 1x 19x246	
		<b>9830</b> 1x 172,0x30,0x392,0 <sup>1)</sup>	

<sup>1)</sup> Let op: Het schuimrubberen inzetstuk past niet in het vorige model werkplaatswagen (artikelnummer 05501051001).



### 9731 Schuimrubberen inzetstuk met 6003 Joker Set 1

- Ringratelsleutel, ook uitermate geschikt voor werken in kleine ruimtes
- De speciale bekgeometrie vergroot de aangrijpmogelijkheden van het gereedschap
- De geringe terughaalhoek in de bek zorgt ervoor dat de schroef elke 15° wordt vastgegrepen
- Slanke, 15° gebogen ringzijde
- Met Take it easy tool finder: kleurcodering op maat
- Trendy flessenopener met Original Kraftform Plus handgreep.
- Breedte x hoogte x diepte: zonder gereedschap 344 x 30 x 392 mm, met gereedschap 344 x 58 x 392 mm

### 9731 Schuimrubberen inzetstuk met 6003 Joker Set 1

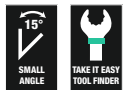

Code	EAN		
	4013288		
05150121001	225115		1
		<b>6003 Joker</b> 1x 6x105; 1x 7x110; 1x 8x115; 1x 9x120; 1x 10x125; 1x 11x135; 1x 12x148; 1x 13x160; 1x 14x167; 1x 15x174; 1x 16x182; 1x 17x190; 1x 18x210; 1x 19x230; 1x 20x230; 1x 21x260; 1x 22x260; 1x 24x280	
		<b>Flesopener</b> 1x 145	
		<b>9831</b> 1x 344,0x30,0x392,0 <sup>1)</sup>	

<sup>1)</sup> Let op: Het schuimrubberen inzetstuk past niet in het vorige model werkplaatswagen (artikelnummer 05501051001).

### 9732 Schuimrubberen inzetstuk met 6004 Joker Set 1

- De instelbare Joker 6004 vervangt alle steeksleutels binnen de betreffende formaten (metrisch en duims)
- Automatisch en traploos aanpassen op zeskantschroeven en -moeren
- Hefboommechanisme voorkomt wegglijden en beschadigingen bij het aangrijpen
- Snel en vloeiend schroeven mogelijk zonder het gereedschap telkens te moeten afnemen dankzij ratelfunctie
- Terughaalhoek van slechts 30° door aanzetten in de hoekprisma's in de bek
- Breedte x hoogte x diepte: zonder gereedschap 172 x 30 x 392 mm, met gereedschap 172 x 35 x 392 mm

### 9732 Schuimrubberen inzetstuk met 6004 Joker Set 1

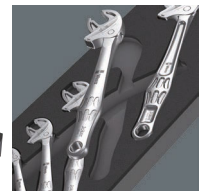

Code	EAN		
	4013288		
05150122001	225337		1
		<b>6004 Joker XS</b> 1x 7-10 (1/4"-3/8")x117	
		<b>6004 Joker S</b> 1x 10-13 (7/16"-1/2")x154	
		<b>6004 Joker M</b> 1x 13-16 (1/2"-5/8")x188	
		<b>6004 Joker L</b> 1x 16-19 (5/8"-3/4")x224	
		<b>6004 Joker XL</b> 1x 19-24 (3/4"-15/16")x256	
		<b>9832</b> 1x 172,0x30,0x392,0 <sup>1)</sup>	

<sup>1)</sup> Let op: Het schuimrubberen inzetstuk past niet in het vorige model werkplaatswagen (artikelnummer 05501051001).



## 9740 Schuimrubberen inzetstuk met stiftsleutels Set 1

- De 950 stiftsleutels gaan langer mee dankzij hun Hex-Plus profiel voor binnenzekantschroeven
- Alle stiftsleutels met Take it easy toolfinder: Kleurcodering op maat
- Alle stiftsleutels zijn voorzien van een kleurgecodeerde, kunststof ommanteling met ergonomische en prettige grip, ook bij lage temperaturen
- Magnetiseerhulp 9500 voor het magnetiseren en demagnetiseren van de punten van de gereedschappen, zodat schroeven door magneetkracht op het gereedschap gehouden kunnen worden
- Breedte x hoogte x diepte: zonder gereedschap 172 x 30 x 392 mm, met gereedschap 172 x 44 x 392 mm

## 9740 Schuimrubberen inzetstuk met stiftsleutels Set 1



Code	EAN		
05150140001	4013288 225108		1

### 1x 950/9 Hex-Plus Multicolour 1

- 950 SPKL Multicolour  
1x 1.5x90; 1x 2.0x101; 1x 2.5x112; 1x 3.0x123;  
1x 4.0x137; 1x 5.0x154; 1x 6.0x172;  
1x 8.0x195; 1x 10.0x224

### 1x 967/9 TX XL Multicolour 1

- ⊕ 967 SXL TORX® Multicolour  
1x TX 8x90; 1x TX 9x101; 1x TX 10x112

- ⊕ 967 SPKXL TORX® Multicolour  
1x TX 15x123; 1x TX 20x137; 1x TX 25x154;  
1x TX 27x172; 1x TX 30x195; 1x TX 40x224

### 1x 9500

- 1x 48.0

### 1x STABILA®

- 1x STABILA® rolmaat BM 100, 3 m, artikel 19570

### 1x 9840

- 1x 172.0x30.0x392.0 <sup>1)</sup>

<sup>1)</sup> Let op: Het schuimrubberen inzetstuk past niet in het vorige model werkplaatswagen (artikelnummer 05501051001).

## 9750 Schuimrubberen inzetstuk met Kraffform Kompakt en Tool-Check PLUS Set 1

- Kraffform Kompakt 60: Vouwetui met 89 mm lange bits en 816 R bithandhouder met Rapidaptor snelwisselfunctie en meercomponenten Kraffform handgreep voor vermoeingsvrij werken
- Tool-Check PLUS: 39-delige combinatie van gereedschappen waaronder ratels, bits, doppen en een bithandhouder
- Extra smalle handhouder met flexibele steel en zeer smalle vorm voor werken in krappe ruimtes
- Breedte x hoogte x diepte: zonder gereedschap 172 x 30 x 392 mm, met gereedschap 172 x 59 x 392 mm

## 9750 Schuimrubberen inzetstuk met Kraffform Kompakt en Tool-Check PLUS Set 1



Code	EAN		
05150150001	4013288 225344		1

### 1x Tool-Check PLUS

- 8001 A 1x 1/4"x87.0
- 813 1x 1/4"x78
- 889/4/1 K 1x 1/4"x50
- 870/1 1x 1/4"x25 <sup>1)</sup>
- 8790 HMA  
1x 5.5x23.0; 1x 6.0x23.0; 1x 7.0x23.0;  
1x 8.0x23.0; 1x 10.0x23.0; 1x 12.0x23.0;  
1x 13.0x23.0
- ⊕ 851/1 TZ  
2x PH 1x25; 3x PH 2x25; 1x PH 3x25
- ⊕ 855/1 TH  
1x PZ 1x25; 3x PZ 2x25; 1x PZ 3x25
- ⊕ 867/1 TZ TORX®  
1x TX 10x25; 1x TX 15x25; 1x TX 20x25;  
1x TX 25x25; 1x TX 30x25; 1x TX 40x25
- ⊕ 867/1 Z TORX® BO  
1x TX 10x25; 1x TX 15x25; 1x TX 20x25;  
1x TX 25x25; 1x TX 30x25
- 840/1 Z  
1x 3.0x25; 1x 4.0x25; 1x 5.0x25; 1x 6.0x25;  
1x 8.0x25
- ⊖ 800/1 TZ  
1x 1.0x5.5x25

### 1x Kraffform Kompakt 60

- 816 R  
1x 1/4"x119
- ⊕ 851/4 Z  
1x PH 1x89; 1x PH 2x89; 1x PH 3x89
- ⊕ 855/4 Z  
1x PZ 1x89; 1x PZ 2x89; 1x PZ 3x89
- ⊕ 867/4 Z TORX® BO  
1x TX 10x89; 1x TX 15x89; 1x TX 20x89;  
1x TX 25x89; 1x TX 30x89
- ⊖ 800/4 Z  
1x 1.0x5.5x89
- 840/4 Z  
1x 3.0x89; 1x 4.0x89; 1x 5.0x89; 1x 6.0x89
- Klittenbandset 70  
1x 50.0x70.0

### 1x 393 S Bit-handhouder extra slim met flexibele schacht

- 1x 1/4"x173.5

### 1x 9850

- 1x 172.0x30.0x392.0 <sup>2)</sup>

<sup>1)</sup> Met kogel; voor handbediende steeksleutelinzetstukken

<sup>2)</sup> Let op: Het schuimrubberen inzetstuk past niet in het vorige model werkplaatswagen (artikelnummer 05501051001)

### 9780 Schuimrubberen inzetstuk met KNIPEX tangen Set 1

- Breedte x hoogte x diepte: zonder gereedschap 172 x 30 x 392 mm, met gereedschap 172 x 38 x 392 mm

#### 9780 Schuimrubberen inzetstuk met KNIPEX tangen Set 1



Code	EAN		
	4013288		
05150180001	225153		1
		<b>KNIPEX Kombitang 03 05 180</b> 1x 180	
		<b>KNIPEX Cobra® Hightech-waterpomptang 87 05 250</b> 1x 250	
		<b>KNIPEX Kracht-zijsnijtang 74 05 160</b> 1x 160	
		<b>9880</b> 1x 172,0x30,0x392,0 <sup>1)</sup>	

<sup>1)</sup> Let op: Het schuimrubberen inzetstuk past niet in het vorige model werkplaatswagen (artikelnummer 05501051001).

### 9781 Schuimrubberen inzetstuk met KNIPEX tangen Set 2

- Breedte x hoogte x diepte: zonder gereedschap 172 x 30 x 392 mm, met gereedschap 172 x 38 x 392 mm

#### 9781 Schuimrubberen inzetstuk met KNIPEX tangen Set 2



Code	EAN		
	4013288		
05150181001	225177		1
		<b>KNIPEX Platspitse tang met zijsnijder (Telefoontang) 26 15 200</b> 1x 200	
		<b>KNIPEX Mechanicatang 38 25 200</b> 1x 200	
		<b>KNIPEX Schaar voor elektriciens 95 05 155</b> 1x 155	
		<b>9881</b> 1x 172,0x30,0x392,0 <sup>1)</sup>	



<sup>1)</sup> Let op: Het schuimrubberen inzetstuk past niet in het vorige model werkplaatswagen (artikelnummer 05501051001).

### 9782 Schuimrubberen inzetstuk met hamers Set 1

- Breedte x hoogte x diepte: zonder gereedschap  
172 x 30 x 392 mm, met gereedschap 172 x 35 x 392 mm

#### 9782 Schuimrubberen inzetstuk met hamers Set 1



Code	EAN		
05150182001	4013288 225191		1 
		<b>PICARD® Bankhamer 500 g, 0000101-500</b> 1x 500,0	
		 <b>RENNSTEIG Splitpendrijvers Exklusiv</b> 1x 452 003 6 RC, 3,0x150; 1x 452 004 6 RC, 4,0x150; 1x 452 006 6 RC, 6,0x150; 1x 452 008 6 RC, 8,0x150	
		 <b>RENNSTEIG platte beitel 310 250 1</b> 1x 25,0x13,0x23,0	
		<b>9882</b> 1x 172,0x30,0x392,0 <sup>1)</sup>	

<sup>1)</sup> Let op: Het schuimrubberen inzetstuk past niet in het vorige model werkplaatswaggen (artikelnummer 05501051001).

### 9783 Schuimrubberen inzetstuk met PFERD vijlen Set 1

- Breedte x hoogte x diepte: zonder gereedschap  
344 x 30 x 392 mm, met gereedschap 344 x 42 x 392 mm

#### 9783 Schuimrubberen inzetstuk met PFERD vijlen Set 1

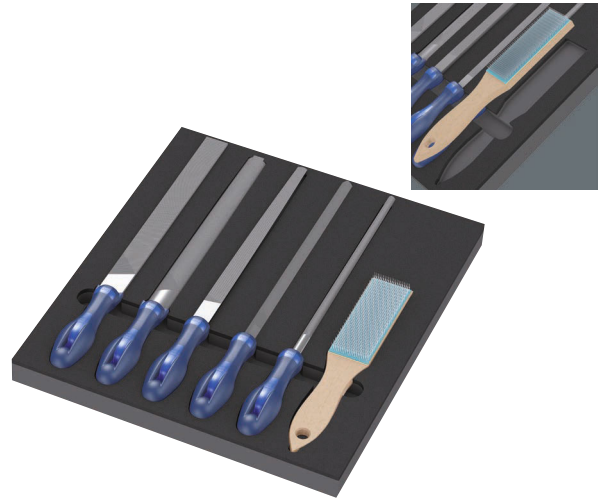

Code	EAN		
05150183001	4013288 225368		1 
		<b>PFERD vierkante vijl</b> <b>PF1142 250 H2</b> 1x 250	
		<b>PFERD halfronde, spitse vijl</b> <b>1152SP 250 H2</b> 1x 250	
		<b>PFERD ronde vijl 1162 250 H2</b> 1x 250	
		<b>PFERD vlak-stompe vijl 1112 250 H2</b> 1x 250	
		<b>PFERD driekantvijl 1132 250 H2</b> 1x 250	
		<b>PFERD vijlborstel HBF staaldraad Ø 0,15</b> 1x 232	
		<b>9883</b> 1x 344,0x30,0x392,0 <sup>1)</sup>	

<sup>1)</sup> Let op: Het schuimrubberen inzetstuk past niet in het vorige model werkplaatswaggen (artikelnummer 05501051001).





# Wera 2go



## Wera 2go 1 gereedschapshouder

De Wera 2go 1 is een ultralichte en draagbare gereedschapshouder die geschikt is voor alle Wera etuis en stoffen boxen met klittenband aan de achterkant. De etuis en boxen kunnen afzonderlijk gemakkelijk en veilig aan de gereedschapshouder bevestigd worden. Dankzij de meegeleverde draagriem blijven de handen vrij tijdens het dragen.

- Wera 2go gereedschapshouder met klittenbandsysteem
- Voor het bevestigen van stoffen Wera boxen en etuis met klittenbandstrip
- Kan aangepast worden aan uw persoonlijke wensen voor meer flexibiliteit
- De handen blijven vrij tijdens het dragen
- Inclusief verstelbare en afneembare draagriem met breed schouderstuk

## Wera 2go 1 gereedschapshouder



Code	EAN		
05004350001	187352		1
		Wera 2go 5 1x 135,0x300,0x270,0	
		Wera 2go 6 1x 38,0x1470,0	

## Wera 2go 2 gereedschapskoffer

De compacte Wera 2go gereedschapskoffer met klittenbandsysteem is de ideale oplossing voor het op een geheel eigen en comfortabele manier dragen van gereedschap. Dankzij de klittenbandstrips aan de binnen- en buitenkant kan alle beschikbare ruimte optimaal benut worden. Hierdoor past er ongelofelijk veel gereedschap in en aan de koffer.

Met Wera 2go 2 hoeft u niet meer te sjouwen, omdat u alleen gereedschap meeneemt dat u echt nodig heeft. Het robuuste en vormvaste materiaal beschermt het gereedschap tegen beschadigingen en vocht en zorgt dat de gereedschapskoffer langer meegaat. De gevoerde, verstelbare en brede draagriem en de strak tegen het lichaam positionering van de koffer zorgen voor optimaal draagcomfort. De gebruiker houdt de handen vrij tijdens het dragen. Inclusief draagtas met afzonderlijk verstelbare vakverdeling met klittenband voor schroevendraaiers en ander gereedschap.

- Wera 2go gereedschapskoffer met klittenbandsysteem aan de binnen- en buitenkant
- Kan aangepast worden aan uw persoonlijke wensen voor meer flexibiliteit
- Ook ideaal voor het bevestigen van stoffen Wera boxen en etuis met klittenbandstrip (vliesgedeelte)

## Wera 2go 2 gereedschapskoffer



Code	EAN		
05004351001	187840		1
		Wera 2go Container 1x 355,0x330,0x115,0	
		Wera 2go 6 1x 38,0x1470,0	
		Wera 2go 4 1x 165,0x165,0x105,0	

## Wera 2go 2 XL gereedschapskoffer

De Wera 2go 2 XL gereedschapsbox met extra diepe vakken is dankzij het klittenbandsysteem en de compacte afmetingen de ideale oplossing om eenvoudig het gereedschap dat u nodig heeft, mee te kunnen nemen.

De klittenbandzones aan binnen- en buitenzijde bieden maximale flexibiliteit en maken het mogelijk om de ruimte optimaal te benutten. Daardoor past ongelooflijk veel gereedschap in en aan de box. Wera 2go 2 zorgt ervoor dat u zich met weinig bagage kunt verplaatsen. Neem alleen mee aan gereedschap wat u daadwerkelijk nodig denkt te hebben.

Het robuuste en vormvaste materiaal beschermt het gereedschap tegen beschadigingen en vocht en zorgt dat de gereedschapskoffer langer meegaat.

De gepolsterde en brede, verstelbare draagriem en de nauw tegen het lichaam aan liggende boxen zorgen voor optimaal draagcomfort.

Uw handen blijven vrij tijdens het dragen. Inclusief 1 koker Wera 2go 4 met naar wens verstelbare tussenschotjes met klittenband voor schroevendraaiers en ander gereedschap. Er is plaats voor maar liefst 4 kokers!

- Wera 2go 2 XL gereedschapsbox met extra diepe vakken voor bijvoorbeeld Wera koker Wera 2go 4

### Wera 2go 2 XL gereedschapskoffer



Code	EAN							
05004357001	211491							1
		<b>Wera 2go XL Container</b> 1x 455,0x330,0x170,0						
		<b>Wera 2go 6</b> 1x 38,0x1470,0						
		<b>Wera 2go 4</b> 1x 165,0x165,0x105,0						

### Wera 2go 3 gereedschapsbox

- Kan op het Wera 2go systeem bevestigd worden
- Duurzaam en vormvast door met stof beklede kunststof platen
- Zeer snij- en steekbestendig
- Zeer hoge bescherming van de te transporteren gereedschappen tegen beschadiging en vocht
- Individueel e vullen

### Wera 2go 3 gereedschapsbox



Code	EAN								
05004352001	187369	mm	mm	mm					1
		130,0	325,0	80,0					

### Wera 2go 4 gereedschapsdraagtas

- Kan op het Wera 2go systeem bevestigd worden
- Vormvaste Wera 2go gereedschapsdraagtas
- Zeer snij- en steekbestendig
- Flexibele vakverdeling met klittenband waarmee de draagtas in max. 5 binnenvakken te verdelen is
- Groot bodenvlak, handvat om te dragen of op te hangen

### Wera 2go 4 gereedschapsdraagtas



Code	EAN								
05004353001	187857	mm	mm	mm					1
		165,0	165,0	105,0					

### Wera 2go 5 gereedschapshouder

De Wera 2go 5 is een ultralichte en draagbare gereedschapstas die geschikt is voor alle Wera etuis en stoffen boxen met klittenband aan de achterkant.

De etuis en boxen kunnen afzonderlijk gemakkelijk en veilig aan de Wera 2go 5 bevestigd worden.

### Wera 2go 5 gereedschapshouder



Code	EAN								
05004354001	187383	mm	mm	mm					1
		135,0	300,0	270,0					

## Wera 2go 6 draagriem

Draagriem voor het Wera 2go draagsysteem voor gereedschap met extra breed en comfortabel schouderstuk en verstelbare riemlengte. Geschikt voor Wera 2go 1 en 5.

### Wera 2go 6 draagriem



	EAN						
Code	4013288	mm	mm				
05004355001	187390	38,0	1470,0				1

## Wera 2go 7 gereedschapstoren

- Transportbox ook geschikt voor lange gereedschappen zoals waterpassen

### Wera 2go 7 gereedschapstoren



	EAN						
Code	4013288	mm	mm	mm			
05004356001	204370	295,0	100,0	100,0			1

## Wera 2go H 1 Gereedschapsset voor houtbewerking

Compacte gereedschapsset met de 134 belangrijkste gereedschappen voor houtbewerking, met producten van Wera, BESSEY®, "KIRSCHEN"®, KNIPEX®, Lyra®, PICARD® en Stabila.

Dankzij de compacte gereedschapscontainers uit het Wera 2go systeem wordt de mobiliteit aanzienlijk verbeterd.

- Uitgebreide 134-delige gereedschapsset in compacte gereedschapscontainer Wera 2go voor de timmerman die veel onderweg is
- Hoogwaardig merk gereedschap van Wera, BESSEY®, "KIRSCHEN"®, KNIPEX®, Lyra®, PICARD® en Stabila®
- Wera Kraftform Kompakt H 1 Holz (41-delig) en Wera Bit-Safe 61 Wood 1 (61-delig)
- 393 S bithandhouder extra slim met flexibele schacht voor gebruik in situaties waar weinig plaats is
- Wera stiftsleutel met vasthoudfunctie: 967/9 TX XL Multicolour HF 1 (9-delig) en 950/9 Hex-Plus Multicolour HF 1 (9-delig)

## Wera 2go H 1 gereedschapsset voor houtbewerking



Code	EAN		
	4013288		
05134011001	217677		1
		1x Wera 2go 2 gereedschapskoffer	
		1x Bit-Safe 61 Wood 1	
		1x Kraftform Kompakt H 1 Hout	
		1x 967/9 TX XL Multicolour HF 1 Stiftsleutelset met vasthoudfunctie, lang	
		1x 950/9 Hex-Plus Multicolour HF 1 Stiftsleutelset, metrisch, BlackLaser, met vasthoudfunctie	
		1x 393 S bit-handhouder extra slim met flexibele schacht	
		1x KNIPEX® waterpomptang COBRA® 250 mm 87 11 250	
		1x KNIPEX® combinatie 160 mm 03 01 160	
		1x KNIPEX® 210 mm 50 00 210	
		1x Stabila® waterpas type 81 25 cm 02500 Torpedo	
		1x Houten timmermanshamer 105 mm 52-1 P	
		1x "KIRSCHEN"® steekbeitel 10 mm 1001010	
		1x "KIRSCHEN"® steekbeitel 16 mm 1001016	
		1x "KIRSCHEN"® steekbeitel 20 mm 1001020	
		1x "KIRSCHEN"® steekbeitel 26 mm 1001026	
		1x BESSEY® knipmes DBKPH-EU	
		1x Lyra® markeerpotlood 4494202	
		1x Stabila® houten timmermansduimstok type 601 N-S 2 m 18206	
		1x PICARD® timmermanshamer 0008501-28	

Product niet verkrijgbaar in de VS en Canada.



## Wera 2go E 1 gereedschapsset voor elektrotechnici

Compacte gereedschapsset met de 73 belangrijkste gereedschappen voor elektrotechnici met producten van Wera, Jung, KNIPEX®, Lyra®, PICARD®, PUK® en Stabila®.

Dankzij de compacte gereedschapscontainers uit het Wera 2go systeem wordt de mobiliteit aanzienlijk verbeterd.

- Uitgebreide 73-delige gereedschapsset in compacte gereedschapscontainer Wera 2go voor elektrotechnici die veel onderweg zijn
- Hoogwaardig merkgereedschap van Wera, Jung, KNIPEX®, Lyra®, PICARD®, PUK® en Stabila®
- Wera Kraftform Kompakt Turbo i 1 Tool Finder (16-delige greep-/wisselklingen VDE-Set) voor 4-voudige schroefsnelheid en Wera 8100 SA 6 Zyklop Speed ratelset (1/4", 28-delig)
- Zelfstellende steeksleutel Joker 6004 S voor moeren en bouten van 10-13 mm (metrisch) resp. 7/16"-1/2" (in inch)
- Met schroefbeitel om te schroeven, beitelen en aanzetten inclusief 4 VDE schroevendraaiers waarvan 2 met RVS kling om vliegroest bij RVS objecten te voorkomen.

## Wera 2go E 1 gereedschapsset voor elektrotechnici



Code	EAN		
	4013288		
05134025001	221278	1 x Wera 2go 2 gereedschapskoffer	1
		1 x 8100 SA 6 Zyklop Speed-ratelset, 1/4"-aandrijving, metrisch	
		1 x 950/9 Hex-Plus Multicolour HF 1 Stiftsleutelset, metrisch, BlackLaser, met vasthoudfunctie	
		1 x Kraftform Kompakt Turbo i 1 Tool Finder	
		1x 932 A Zaagsnede-Schroevendraaier 1.2x7.0x125	
		1x 3162 i PH VDE Phillips Schroevendraaier, RVS PH 2x100	
		1x 3165 i PZ VDE Pozitiv Schroevendraaier, RVS PZ 2x100	
		1x 160 i VDE geïsoleerde Sleuf-schroevendraaier 1.2x6.5x150	
		1x 160 iS VDE geïsoleerde Zaagsnede Schroevendraaier, kling met gereduceerde diameter 0.6x3.5x100	
		1x 6004 Joker S Zelfinstellend steeksleutel 10-13x7/16"-1/2"x154	
		1 x KNIPEX® combinatietang 160 mm 01 06 160	
		1 x KNIPEX® strip- en zijknijptang 14 26 160	
		1 x KNIPEX® puntbektang met snijvlak (puntbektang) 26 16 200	
		1 x KNIPEX® Cobra® VDE Hightech waterpomptang, geïsoleerd, 87 26 250	
		1 x KNIPEX® kabelmes 98 52	
		1 x KNIPEX® ErgoStrip® universeel stripgereedschap 16 95 01	
		1 x PUK® 2200 junior zaag	
		1 x Lyra® markeerpotlood DRY PROFI 4494202	
		1 x STABILA® waterpas Pocket Electric 17775	
		1 x STABILA® waterpas type 70, 30 cm, 02281	
		1 x STABILA® houten duimstokken type 607, 2 m, geel, 01104	
		1 x PICARD® bankwerkershamer 400 g, Duits model, 000101-0400	
		1 x Jung gipsbeker, 127 mm, 946 127 00	
		1 x Jung plamuurmes met houten heft, 922 050 00	



## Wera 2go SHK 1 gereedschapsset voor gebruik in de sanitair- en HVAC sector

Compacte gereedschapsset met de belangrijkste gereedschappen voor de sanitair- en HVAC sector met producten van Wera, BESSEY®, KNIPEX®, Lyra®, PICARD®, PUK® en Stabila®. Dankzij de compacte gereedschapscontainers uit het Wera 2go systeem wordt de mobiliteit aanzienlijk verbeterd.

- Uitgebreide 30-delige gereedschapsset in compacte gereedschapscontainer Wera 2go 2 voor klussen onderweg in de sanitair- en HVAC sector
- Hoogwaardig merkgereedschap van Wera, BESSEY®, KNIPEX®, Lyra®, PICARD®, PUK® en Stabila®
- Dubbele steeksleutel Joker 6002 met praktische vasthoudfunctie via metalen plaat in de bek
- Met schroefbeitel om te schroeven, beitelen en aanzetten inclusief 4 VDE schroevendraaiers waarvan 2 met RVS Kling om vliegroest bij RVS objecten te voorkomen.
- 1/2" Zyklop Metal ratel 8004 C (72 tanden, gering terughaalhoek van slechts 5°) met omschakelpal; slanke bouw om ook op beperkte ruimte te kunnen werken
- Haakse sleutelset voor binnenzeskantschroeven; het Hex-Plus profiel reduceert het uitslijten van binnenzeskantschroeven

## Wera 2go SHK 1 gereedschapsset voor gebruik in de sanitair- en HVAC sector



Code	EAN	
05136071001	4013288 230300	 1
		1x Wera 2go Container
		1x Wera 2go 6 draagriem
		1x Wera 2go 4 gereedschapsdraagtas
		1x 932 A Sleuf schroevendraaier 1.2x7.0x125
		1x 395 Dopschroevendraaier Holle Schacht 10.0x90
		1x 395 Dopschroevendraaier Holle Schacht 13.0x90
		1x 1060 i VDE-geïsoleerde Krafftform sleuf-schroevendraaier 0.6x3.5x100
		1x 1060 i VDE-geïsoleerde Krafftform sleuf-schroevendraaier 1.0x5.5x125
		1x 1062 i PH VDE-geïsoleerde Krafftform Phillips schroevendraaier PH 1x80
		1x 1062 i PH VDE-geïsoleerde Krafftform Phillips schroevendraaier PH 2x100
		1x 8004 C Zyklop Metal-ratel met omschakelpal met 1/2"-aandrijving 1/2"x281
		1x 8790 HMC Zyklop Hand- en Machinedop met 1/2"-aandrijving 10.0x37.0
		1x 8790 HMC Zyklop Hand- en Machinedop met 1/2"-aandrijving 13.0x37.0
		1x 8790 HMC Zyklop Hand- en Machinedop met 1/2"-aandrijving 17.0x37.0
		1x 8790 HMC Zyklop Hand- en Machinedop met 1/2"-aandrijving 19.0x37.0
		1x Belt C (stoffen riem), 6-delig, zonder gereedschap 45.0x275.0
		1x 6002 Joker Dubbele steeksleutel 10x13x167
		1x 6002 Joker Dubbele steeksleutel 17x19x235
		1x 6002 Joker Dubbele steeksleutel 24x27x280
		1x 6002 Joker Dubbele steeksleutel 30x32x305
		1x 950/9 Hex-Plus 2
		1x 9529 C SB trapsleutel 1/2" 10.0x88,0
		1x KNIPEX® waterpomptang COBRA® 250 mm 87 11 250
		1x KNIPEX® combinatietang 160 mm 03 01 160
		1x KNIPEX® strip- en zijknijptang 14 26 160
		1x KNIPEX Profi-Key 001104 voor de gangbare vergrendelsystemen
		1x STABILA® waterpas type 70, 30 cm, 02281
		1x STABILA® houten duimstokken type 607, 2 m, geel, 01104
		1x PICARD® bankwerkershamer 400 g, Duits model, 000101-0400
		1x PUK® 2200 junior zaag
		1x BESSEY® klingen-klapmes DBKPH-EU
		1x Lyra® markeerpotlood DRY PROFIL 4494202

### Klittenband 1



Code	EAN		
05670446001	4013288 189448		1
		<b>Klittenbandset 70</b> 1x 50,0x70,0	

### Klittenband 2



Code	EAN		
05670447001	4013288 189455		1
		<b>Klittenbandset 120</b> 1x 50,0x120,0	

### Klittenband 3



Code	EAN		
05670448001	4013288 189462		1
		<b>Klittenbandset 240</b> 1x 50,0x240,0	





# Bits



## System Impaktor - als extreme eisen aan het schroefgereedschap worden gesteld

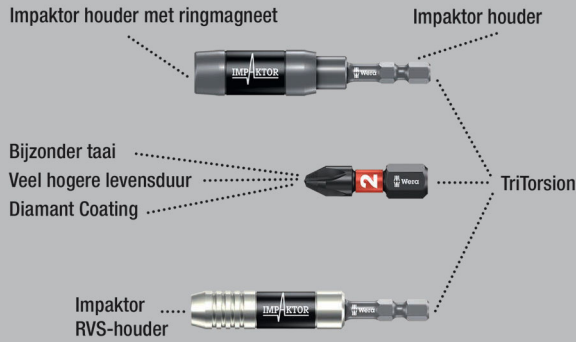

De Impaktor-technologie zorgt voor een bovengemiddelde gebruiksduur ook onder extreme situaties.

Verhoogde wrijvingsweerstand dankzij ruwe diamantdeeltjes op de bitpunt voorkomt het wegglijden uit de schroef.

Uitermate geschikt voor gebruik in combinatie met conventionele impact- en slagschroevendraaiers. 1/4" zeskant, passend in houders conform DIN ISO 1173-D 6,3.

### 851/1 IMP DC PH DIY Impaktor PH Bits



Code	EAN			
	4013288			
05057615001	178695	+	851/1 IMP DC 10x PH 1x25	1
05057616001	157638	+	851/1 IMP DC 10x PH 2x25	1
05057617001	157645	+	851/1 IMP DC 10x PH 3x25	1

### 851/1 IMP DC SB Impaktor Bits Phillips



Code	EAN			
	4013288			
05073916001	158369	+	851/1 IMP DC 1x PH 2x25	5
05073917001	158376	+	851/1 IMP DC 1x PH 3x25	5

## Bit-Box 15 Impaktor PH



Code	EAN			
	4013288			
05057752001	187918	+	851/1 IMP DC 15x PH 2x25	10

## Kraftform Stainless - gemaakt van RVS ter voorkoming van vliegroest

Wera RVS-gereedschap wordt van RVS geproduceerd, waarmee de ongewenste vliegroest wordt vermeden. Vacuüm ijsgehard voor professioneel gebruik.

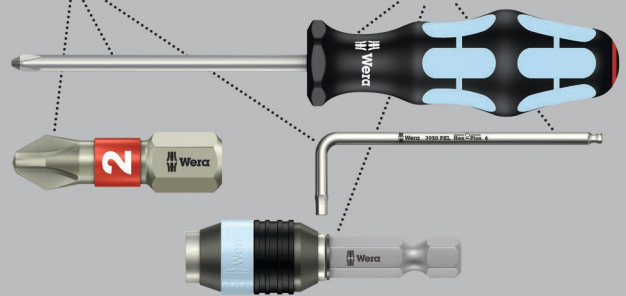

Hoogwaardige RVS bits voor kruiskopschroeven. Wera RVS gereedschap wordt gemaakt van RVS, waardoor de lelijke vliegroest wordt voorkomen. Met torsiezone: Bij Torsion-bits worden belastingspieken in de torsiezone afgeleid. Voortijdige slijtage wordt voorkomen en de levensduur van de bits verhoogd. 1/4" zeskant, passend in houders conform DIN ISO 1173-D 6,3.

### 3851/1 TS Bits Phillips, RVS

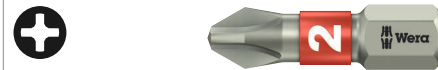

Code	EAN	+	mm	mm			
	4013288						
05071010001	110985	PH 1	25	1"			10
05071011001	110992	PH 2	25	1"			10
05071012001	111005	PH 3	25	1"			10

### 3851/1 TS SB Bits Phillips, RVS



Code	EAN			
	4013288			
05073610001	112132	+	3851/1 TS PH 1x PH 1x25	5
05073611001	112149	+	3851/1 TS PH 1x PH 2x25	5

### System BiTorsion - voor een lange gebruiksduur

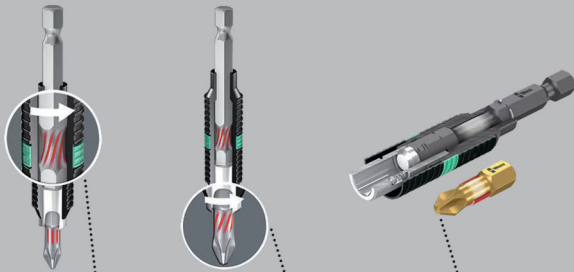

Afleiden van kleinere belastingspieken in houder.

Afleiden van hogere belastingspieken in bit.

Geen voortijdige slijtage door belastingspieken.

### 851/1 BDC Bits Phillips

Bits met minuscule diamantdeeltjes op bitpunt. Diamantcoating van de bits zorgt voor een veilige grip op de schroef, verkleint de vereiste aandrukkracht en reduceert het risico op wegglijden. Met torsiezone, waarin bij belastingspieken kinetische energie wordt afgeleid.

Hierdoor wordt de levensduur van het product aanzienlijk hoger. 1/4" zeskant, passend in houders conform DIN ISO 1173-D 6,3.

### 851/1 BDC Bits Phillips



Code	EAN	+	1"	1"					
	4013288		mm						
05056400001	033970	PH 1	25	1"					10
05056402001	033987	PH 2	25	1"					10
05056404001	033994	PH 3	25	1"					10

### 851/1 BDC SB Bits



Code	EAN	+							
	4013288								
05073332001	029324	+	851/1 BDC PH 1x PH 1x25						5
05073333001	029331	+	851/1 BDC PH 1x PH 2x25						5
05073334001	029348	+	851/1 BDC PH 1x PH 3x25						5
05073335001	029355	+	851/1 BDC PH 2x PH 2x25						5

### 851/1 BTH Bits Phillips

Hoogwaardige BiTorsion-bits met torsiezone, waarin bij belastingspieken kinetische energie wordt afgeleid.

Met BiTorsion-zone om torderen van de bit-punt bij hoge belastingen te voorkomen. Hierdoor wordt de levensduur van het product aanzienlijk hoger. Extra harde uitvoering. 1/4" zeskant, passend in houders conform DIN ISO 1173-D 6,3.

### 851/1 BTH Bits Phillips



Code	EAN	+	1"	1"					
	4013288		mm						
05056410001	034243	PH 1	25	1"					10
05056412001	034250	PH 2	25	1"					10
05056414001	034267	PH 3	25	1"					10



## 851/1 BTZ Bits Phillips

Hoogwaardige BiTorsion-bits met torsiezone, waarin bij belastingen kinetische energie wordt afgeleid.

Met BiTorsion-zone om torderen van de bit-punt bij hoge belastingen te voorkomen. Hierdoor wordt de levensduur van het product aanzienlijk hoger. Extreem hard, voor universeel gebruik. 1/4" zeskant, passend in houders conform DIN ISO 1173-D 6,3.

### 851/1 BTZ Bits Phillips



	EAN	+	1"	1"			
<b>Code</b>	4013288		mm				
05056420001	034458	PH 1	25	1"			10
05056422001	034465	PH 2	25	1"			10
05056424001	034472	PH 3	25	1"			10

### Bit-Box 20 BTZ PH



<b>Code</b>	EAN	+					
05057751001	187956		851/1 BTZ PH 20x PH 2x25				10

## Bits met diamantlaag

De kleine stukjes diamant, die op de punt van de bit zijn aangebracht, bijten zich in de schroef vast.

De kleine stukjes diamant zorgen voor een superieure grip en voorkomen het uitglijden uit de schroefkop.

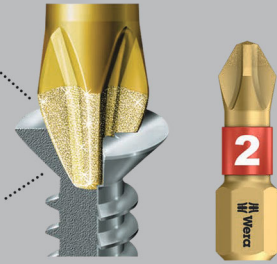

Diamantcoating van de bits zorgt voor een veilige grip op de schroef, verkleint de vereiste aandrukkracht en reduceert het risico op wegglijden.

Het profiel met scherpe randen dat bijv. bij schroeven die vol zitten met verf ervoor zorgt dat deze loslaat en zo een betere krachtoverbrenging wordt verkregen tussen bit en schroef. 1/4" zeskant, passend in houders conform DIN ISO 1173-D 6,3.

## 851/1 A Bits Phillips

Extra harde uitvoering. Gefileerde versie. 1/4" zeskant, passend in houders conform DIN ISO 1173-D 6,3.

### 851/1 A Bits Phillips



	EAN	+	1"	1"	Ø		
<b>Code</b>	4013288		mm		mm		
05134919001	099976	PH 1	25	1"	4,5		10
05134920001	099983	PH 2	25	1"	6,0		10
05134921001	099990	PH 3	25	1"	-		10

## 851/1 RDC Bits Phillips

Met geringere schachtdiameter om ook dieper gelegen plekken te kunnen bereiken. Schroeven verzinken zonder het oppervlak te beschadigen. Speciaal voor de droogbouw. Diamantcoating van de bits zorgt voor een veilige grip op de schroef, verkleint de vereiste aandrukkracht en reduceert het risico op wegglijden. 1/4" zeskant, passend in houders conform DIN ISO 1173-D 6,3.

### 851/1 RDC Bits Phillips



	EAN	+	1"	1"	Ø		
<b>Code</b>	4013288		mm		mm		
05135008001	032904	PH 2	25	1"	4,2		10



### 851/1 RH Bits Phillips

Met geringere schachtdiameter om ook dieper gelegen plekken te kunnen bereiken. Schroeven verzinken zonder het oppervlak te beschadigen. Extreem hard, voor universeel gebruik. 1/4" zeskant, passend in houders conform DIN ISO 1173-D 6,3.

#### 851/1 RH Bits Phillips



	EAN	+	⌀	ℓ	ℓ	⊘			
<b>Code</b>	4013288		mm			mm			
05346281001	107176	PH 2	25	1"	4,2				10

### 851/1 RZ Bits Phillips

Hoogwaardige bits voor snelbouw-schroeven. Met geringere schachtdiameter om ook dieper gelegen plekken te kunnen bereiken. Extreem hard, voor universeel gebruik. 1/4" zeskant, passend in houders conform DIN ISO 1173-D 6,3.

#### 851/1 RZ Bits Phillips



	EAN	+	⌀	ℓ	ℓ	⊘			
<b>Code</b>	4013288		mm			mm			
05135009001	032799	PH 2	25	1"	4,2				10

### 851/1 RZ SB Bits Phillips



	Code	EAN	+						
	05135005001	038456							
				851/1 RZ PH					
				2x PH 2x25					5

### 851/1 TH Bits Phillips

Schroeven verzinken zonder het oppervlak te beschadigen. Dankzij de torsievorm worden draaimomentpieken afgeleid. Voortijdige slijtage wordt voorkomen en de levensduur van de bits verhoogd. Extra harde uitvoering. 1/4" zeskant, passend in houders conform DIN ISO 1173-D 6,3.

#### 851/1 TH Bits Phillips



	EAN	+	⌀	ℓ	ℓ	⊘			
<b>Code</b>	4013288		mm						
05056605001	013545	PH 1	25	1"					10
05056610001	013552	PH 2	25	1"					10
05056625001	013569	PH 3	25	1"					10

### 851/1 TIN Bits Phillips

Extreem harde titanium-nitride (TiN)-coating voor continue belasting zoals bij seriematig schroeven. 1/4" zeskant, passend in houders conform DIN ISO 1173-D 6,3.

#### 851/1 TIN Bits Phillips



	EAN	+	⌀	ℓ	ℓ	⊘			
<b>Code</b>	4013288		mm						
05480172001	040992	PH 2	25	1"					10



### 851/1 TZ Bits Phillips

- Extreem hard, voor universeel gebruik
- Torsievorm tegen voortijdige slijtage

#### 851/1 TZ Bits Phillips



	EAN	+	⌀	⌀				
Code	4013288		mm					
05056505001	013606	PH 1	25	1"				10
05056510001	013613	PH 2	25	1"				10
05056525001	013620	PH 3	25	1"				10

#### 851/1 TZ Bits Phillips



Code	EAN	+						
Code	4013288							
05073323001	029249	+	851/1 TZ PH	2x PH 1x25				5
05073324001	029256	+	851/1 TZ PH	2x PH 2x25				5
05073325001	029263	+	851/1 TZ PH	2x PH 3x25				5
05073326001	029270	+	851/1 TZ PH	1x PH 1x25; 1x PH 2x25; 1x PH 3x25				5

### 853/1 TZ ACR® Bits Phillips

Bits met torsiezone, waarin bij belastingspieken kinetische energie wordt afgeleid. Hierdoor wordt de levensduur van het product aanzienlijk hoger. Met ruwe ribbels (Anti Cam-Out Ribs, ACR) ter voorkoming van wegglijden uit de schroef. Extreem hard, voor universeel gebruik. 1/4" zeskant, passend in houders conform DIN ISO 1173-D 6,3.

#### 853/1 TZ ACR® Bits Phillips



	EAN	+	⌀	⌀				
Code	4013288		mm					
05056662001	014405	PH 2	25	1"				10

### 851/1 Z Bits Phillips

- Extreem hard, voor universeel gebruik

#### 851/1 Z Bits Phillips



	EAN	+	⌀	⌀				
Code	4013288		mm					
05056500001	013323	PH 0	25	1"				10
05072070001	013453	PH 1	25	1"				10
05056507001	013330	PH 1	50	2"				10
05072072001	013460	PH 2	25	1"				10
05056515001	013347	PH 2	32	1 1/4"				10
05056520001	013354	PH 2	50	2"				10
05072074001	013477	PH 3	25	1"				10
05134905001	094858	PH 3	50	2"				10
05056535001	013378	PH 4	32	1 1/4"				10

#### 851/1 Z SB Bits Phillips



Code	EAN	+						
Code	4013288							
05073304001	029058	+	851/1 Z PH	2x PH 1x25				5
05073305001	029065	+	851/1 Z PH	2x PH 2x25				5
05073306001	029072	+	851/1 Z PH	2x PH 3x25				5
05073307001	029089	+	851/1 Z PH	1x PH 1x25; 1x PH 2x25; 1x PH 3x25				5

#### 851/1 Z DIY Bits Phillips



Code	EAN	+						
Code	4013288							
05072400001	115737	+	851/1 Z PH	10x PH 1x25				1
05072401001	115744	+	851/1 Z PH	10x PH 2x25				1
05072402001	115751	+	851/1 Z PH	10x PH 3x25				1

### 851/1 Z DIY 100 Bits Phillips



	<b>Code</b>	<b>EAN</b>		
	05072441001	4013288 138477	<b>851/1 Z PH</b> 100x PH 2x25	1

### Bit-Box 20 PH



	<b>Code</b>	<b>EAN</b>		
	05057750001	4013288 188014	<b>851/1 Z PH</b> 20x PH 2x25	20

### 851/1 J Bits Phillips

Hoogwaardige bits voor Phillips-schroeven, geoptimaliseerd voor Aziatische PH-schroeven. Vergelijkbaar met camera-schroeven. Extreem hard, voor universeel gebruik. 1/4" zeskant, passend in houders conform DIN ISO 1173-D 6,3.

### 851/1 J Bits Phillips



	<b>EAN</b>						
<b>Code</b>	4013288		mm	"	mm		
05135040001 <sup>1)</sup>	112569	PH 00	25	1"	2,0		10
05135041001 <sup>2)</sup>	112576	PH 0	25	1"	2,5		10

<sup>1)</sup>Formaat 00 komt overeen met JCIS 00 (Japanese Camera Industrial Standard) gemodificeerd

<sup>2)</sup>Formaat 0 komt overeen met JCIS 0 (Japanese Camera Industrial Standard) gemodificeerd

## System Impaktor - als extreme eisen aan het schroefgereedschap worden gesteld

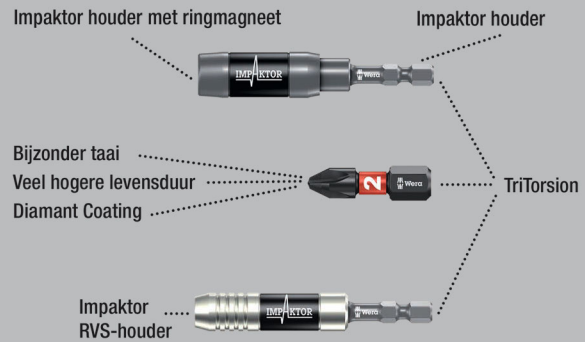

De Impaktor-technologie zorgt voor een bovengemiddelde gebruiksduur ook onder extreme situaties. Verhoogde wrijvingsweerstand dankzij ruwe diamantdeeltjes op de bitpunt voorkomt het wegglijden uit de schroef.

Uitermate geschikt voor gebruik in combinatie met conventionele impact- en slagschroevendraaiers. 1/4" zeskant, passend in houders conform DIN ISO 1173-F 6,3.

### 851/4 IMP DC PH DIY Impaktor PH Bits



	<b>Code</b>	<b>EAN</b>		
	05057656001	4013288 157652	<b>851/4 IMP DC</b> 5x PH 2x50	1
	05057657001	4013288 157669	<b>851/4 IMP DC</b> 5x PH 3x50	1



### 851/4 IMP DC SB Impaktor Bits Phillips



Code	EAN			
	4013288			
05073956001	158482		851/4 IMP DC 1x PH 2x50	5
05073957001	158499		851/4 IMP DC 1x PH 3x50	5

### Krafform Stainless - gemaakt van RVS ter voorkoming van vliegroest

Wera RVS-gereedschap wordt van RVS geproduceerd, waarmee de ongewenste vliegroest wordt vermeden.

Vacuüm ijsgehard voor professioneel gebruik.

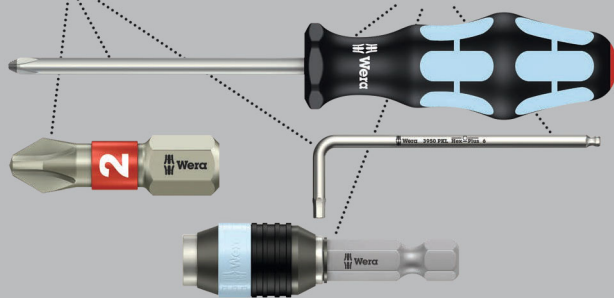

Hoogwaardige RVS bits voor kruiskopschroeven. Wera RVS gereedschap wordt gemaakt van RVS, waardoor de lelijke vliegroest wordt voorkomen.

1/4" zeskant, passend in houders conform DIN ISO 1173-F 6,3.

### 3851/4 Bits Phillips, RVS



Code	EAN		⌀	ℓ				
	4013288		mm					
05071081001	115485	PH 1	89	3 1/2"				10
05071082001	115492	PH 2	89	3 1/2"				10
05071083001	115508	PH 3	89	3 1/2"				10

### System BiTorsion - voor een lange gebruiksduur

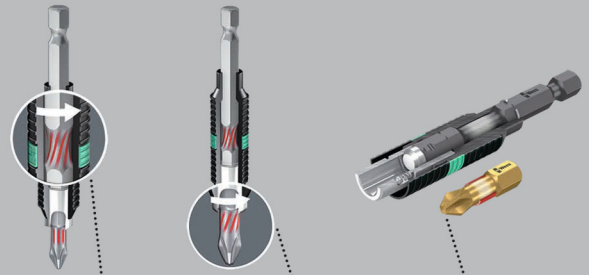

Afleiden van kleinere belastingspieken in houder.

Afleiden van hogere belastingspieken in bit.

Geen voortijdige slijtage door belastingspieken.

### 851/4 BDC Bits Phillips

BiTorsion-bits met minuscule diamantdeeltjes op bitpunt. Deze zorgen voor een veilige grip op de schroef, verkleinen de vereiste aandrukkracht en reduceren het risico op wegglijden.

Met torsiezone, waarin bij belastingspieken kinetische energie wordt afgeleid. Hierdoor wordt de levensduur van het product aanzienlijk hoger. 1/4" zeskant, passend in houders conform DIN ISO 1173-F 6,3.

### 851/4 BDC Bits Phillips



Code	EAN		⌀	ℓ				
	4013288		mm					
05059530001	034090	PH 1	50	2"				10
05059532001	034106	PH 2	50	2"				10
05059534001	034113	PH 3	50	2"				10

### 851/4 BTH Bits Phillips

BiTorsion-bits met torsiezone, waarin bij belastingspieken kinetische energie wordt afgeleid. Hierdoor wordt de levensduur van het product aanzienlijk hoger.

Extra harde uitvoering. 1/4" zeskant, passend in houders conform DIN ISO 1173-F 6,3.

#### 851/4 BTH Bits Phillips



	EAN	+	1"	2"				
Code	4013288		mm					
05059540001	034304	PH 1	50	2"				10
05059542001	034311	PH 2	50	2"				10
05059544001	034328	PH 3	50	2"				10

### 851/4 BTZ Bits Phillips

BiTorsion-bits met torsiezone, waarin bij belastingspieken kinetische energie wordt afgeleid. Hierdoor wordt de levensduur van het product aanzienlijk hoger.

Extreem hard, voor universeel gebruik. 1/4" zeskant, passend in houders conform DIN ISO 1173-F 6,3.

#### 851/4 BTZ Bits Phillips



	EAN	+	1"	2"				
Code	4013288		mm					
05059550001	034571	PH 1	50	2"				10
05059552001	034588	PH 2	50	2"				10
05059554001	034595	PH 3	50	2"				10

### 851/4 RH Bits Phillips met gereduceerde schacht

Met gereduceerde schachtdiameter voor dieper gelegen schroefverbindingen; verzinken van schroeven zonder het oppervlak te beschadigen. Geprofileerde versie. Extra hard. 1/4" zeskant, passend in houders conform DIN ISO 1173-F 6,3.

#### 851/4 RH Bits Phillips met gereduceerde schacht



	EAN	+	1"	2"	Ø			
Code	4013288		mm		mm			
05380161001	157065	PH 2	50	2"	4,2			10

### 851/4 A Bits Phillips

Het profiel met scherpe randen dat bijv. bij schroeven die vol zitten met verf ervoor zorgt dat deze loslaat en zo een betere krachtoverbrenging wordt verkregen tussen bit en schroef. Extra harde uitvoering. 1/4" zeskant, passend in houders conform DIN ISO 1173-F 6,3.

#### 851/4 A Bits Phillips



	EAN	+	1"	2"	Ø			
Code	4013288		mm		mm			
05134929001	105165	PH 0	50	2"	3			10
05134906001	105141	PH 0	70	2 3/4"	3			10
05134907001	105172	PH 0	89	3 1/2"	3			10
05134930001	100009	PH 1	50	2"	4,5			10
05134370001	037831	PH 1	70	2 3/4"	4,5			10
05134372001	037855	PH 1	89	3 1/2"	4,5			10
05134931001	100016	PH 2	50	2"	6			10
05134371001	037848	PH 2	70	2 3/4"	6			10
05134373001	037862	PH 2	89	3 1/2"	6			10
05134910001 <sup>1)</sup>	105202	PH 2	152	6"	6			10
05134911001 <sup>2)</sup>	105219	PH 2	152	6"	6			10
05134932001	100023	PH 3	50	2"	-			10
05134913001	105233	PH 3	70	2 3/4"	8			10
05134914001	105240	PH 3	89	3 1/2"	8			10
05134915001	105257	PH 3	152	6"	8			10
05160983001	106575	PH 4	50	2"	10			10

<sup>1)</sup> langere zeskant-aandrijving 100 mm  
<sup>2)</sup> langere zeskant-aandrijving 20 mm



### 851/4 R Bits Phillips met gereduceerde schacht

Met gereduceerde schachtdiameter voor dieper gelegen schroefverbindingen; verzinken van schroeven zonder het oppervlak te beschadigen. Geprofileerde versie. Extra hard. 1/4" zeskant, passend in houders conform DIN ISO 1173-F 6,3.

#### 851/4 R Bits Phillips met gereduceerde schacht



Code	EAN	+	L <sub>1</sub>	L <sub>2</sub>	Ø		
Code	4013288		mm		mm		
05160899001	105547	PH 2	50	2"	3,0		10
05160896001	105554	PH 2	152	6"	3,0		10

### 851/4 TH Bits Phillips

Met torsiezone, waarin bij belastingspieken kinetische energie wordt afgeleid. Hierdoor wordt de levensduur van het product aanzienlijk hoger. Extra hard. 1/4" zeskant, passend in houders conform DIN ISO 1173-F 6,3.

#### 851/4 TH Bits Phillips



Code	EAN	+	L <sub>1</sub>	L <sub>2</sub>			
Code	4013288		mm				
05059855001	013897	PH 1	50	2"			10
05059860001	013903	PH 2	50	2"			10
05059865001	013910	PH 3	50	2"			10

### 851/4 TZ Bits Phillips

Met torsiezone, waarin bij belastingspieken kinetische energie wordt afgeleid. Hierdoor wordt de levensduur van het product aanzienlijk hoger. Extreem hard, voor universeel gebruik. 1/4" zeskant, passend in houders conform DIN ISO 1173-F 6,3.

#### 851/4 TZ Bits Phillips



Code	EAN	+	L <sub>1</sub>	L <sub>2</sub>			
Code	4013288		mm				
05059805001	013927	PH 1	50	2"			10
05059810001	013934	PH 2	50	2"			10
05059815001	013941	PH 3	50	2"			10

### 851/4 TZ SB Bits Phillips



Code	EAN	+			
Code	4013288				
05134380001	037947	+	851/4 TZ PH	2x PH 1x50	3
05134381001	037954	+	851/4 TZ PH	2x PH 2x50	3
05134382001	037961	+	851/4 TZ PH	2x PH 3x50	3

### 851/4 Z Bits Phillips

Extreem hard, voor universeel gebruik. 1/4" zeskant, passend in houders conform DIN ISO 1173-F 6,3.

#### 851/4 Z Bits Phillips



Code	EAN	+	L <sub>1</sub>	L <sub>2</sub>	Ø		
Code	4013288		mm		mm		
05059755001	013781	PH 1	70	2 3/4"	4,5		10
05059760001	013798	PH 1	89	3 1/2"	4,5		10
05059765001	031044	PH 1	127	5"	4,5		10
05059766001	031051	PH 1	152	6"	4,5		10
05059770001	013804	PH 2	70	2 3/4"	6,0		10
05059775001	013811	PH 2	89	3 1/2"	6,0		10
05059780001	013828	PH 2	110	4 3/8"	6,0		10
05059785001	030474	PH 2	127	5"	6,0		10
05059786001	031068	PH 2	152	6"	6,0		10
05059790001	013835	PH 3	70	2 3/4"	-		10
05059795001	013842	PH 3	89	3 1/2"	-		10
05059800001	013859	PH 3	110	4 3/8"	-		10
05059802001	031075	PH 3	152	6"	-		10

## 851/4 J Bits Phillips

Hoogwaardige bits, geoptimaliseerd voor Aziatische PH-schroeven. Uitermate geschikt voor gebruik op plaatsen waar zeer weinig plaats is conform de Japanese Camera Industrial Standard.

Extreem hard, voor universeel gebruik. 1/4" zeskant, passend in houders conform DIN ISO 1173-F 6,3.

### 851/4 J Bits Phillips



Code	EAN	+	l <sub>1</sub>	l <sub>2</sub>	Ø			
	4013288		mm		mm			
05135530001 <sup>1)</sup>	113252	PH 00	50	2"	2,0			10
05380200001 <sup>1)</sup>	156204	PH 00	89	3 1/2"	2,0			10
05135531001 <sup>2)</sup>	113269	PH 0	50	2"	2,5			10
05380201001 <sup>2)</sup>	156211	PH 0	89	3 1/2"	2,5			10
05135532001	113276	PH 1	50	2"	4,5			10
05380202001	156228	PH 1	89	3 1/2"	4,5			10

<sup>1)</sup>Geoptimaliseerd voor Aziatische PH schroeven

<sup>2)</sup>Formaat 0 komt overeen met JCIS 0 (Japanese Camera Industrial Standard) gemodificeerd

### 851/4 Z SB Bits Phillips



Code	EAN	+						
	4013288							
05073520001	105875	+	851/4 Z PH 1x PH 1x89					5
05136305001	213839	+	851/4 Z PH 1x PH 1x152					3
05073521001	105882	+	851/4 Z PH 1x PH 2x89					5
05136306001	213846	+	851/4 Z PH 1x PH 2x152					3
05073522001	105899	+	851/4 Z PH 1x PH 3x89					5
05136307001	213853	+	851/4 Z PH 1x PH 3x152					3

## 853/4 ACR® Bits Phillips bit met kunststof ommanteling, gemagnetiseerd

Met ruwe ribbels (Anti Cam-Out Ribs, ACR) ter voorkoming van wegglijden uit de schroef, permanent magnetisch om ervoor te zorgen dat schroeven veilig op de bitpunt blijven zitten; met kunststof ommanteling, om beschadiging van onderdelen tijdens schroefwerkzaamheden te voorkomen, extreem hard, voor universeel gebruik. 1/4" zeskant, passend in houders conform DIN ISO 1173-F 6,3.

### 853/4 ACR® SL Bits Phillips bit met kunststof ommanteling, gemagnetiseerd



Code	EAN	+	l <sub>1</sub>	l <sub>2</sub>	Ø			
	4013288		mm		mm			
05323780001	165190	PH 2	50	2"	5,2			40
05323781001	165206	PH 2	90	3 1/2"	5,2			40
05203913001	163189	PH 2	150	6"	5,2			40
05203914001	163196	PH 2	200	8"	5,2			60

## 853/4 ACR® Bits Phillips

Hoogwaardige bits met torsiezone, waarin bij belastingspieken kinetische energie wordt afgeleid. Hierdoor wordt de levensduur van het product aanzienlijk hoger. Met ruwe ribbels (Anti Cam-Out Ribs, ACR) ter voorkoming van wegglijden uit de schroef. Extreem hard, voor universeel gebruik. 1/4" zeskant, passend in houders conform DIN ISO 1173-F 6,3.

### 853/4 ACR® Bits Phillips



Code	EAN	+	l <sub>1</sub>	l <sub>2</sub>	Ø			
	4013288		mm		mm			
05346286001	105578	PH 2	50	2"	5,2			10



### 853/4 Harpoon ACR® Bits Phillips

Bits met geringere schachtdiameter om ook dieper gelegen plekken te kunnen bereiken. Schroeven verzinken zonder het oppervlak te beschadigen. Met ruwe ribbels (Anti Cam-Out Ribs, ACR) ter voorkoming van wegglijden uit de schroef. Extreem hard, voor universeel gebruik. 1/4" zeskant, passend in houders conform DIN ISO 1173-F 6,3.

### 853/4 Harpoon ACR® Bits Phillips



	EAN	+	⌀	⌀	⌀		
Code	4013288		mm		mm		
05160901001	105592	PH 2	50	2"	3,3		10
05160895001	105608	PH 2	70	2 3/4"	3,3		10
05160908001	105615	PH 2	152	6"	3,3		10

### 851/2 Z Bits Phillips

Voor universeel gebruik. 5/16" zeskant, passend in houders conform DIN ISO 1173-D 8.

### 851/2 Z Bits Phillips



	EAN	+	⌀	⌀	⌀		
Code	4013288		mm		mm		
05057705001	013668	PH 1	32	1 1/4"	4,5		10
05057710001	013675	PH 2	32	1 1/4"	6,0		10
05057715001	013682	PH 3	32	1 1/4"	7,6		10
05057720001	013699	PH 4	32	1 1/4"	-		10

### 851/11 Bits Pozidriv

Extreem harde bits, voor universeel gebruik. Met draadaansluiting M 4.

### 851/11 Phillips - Schroefdraadbits



	EAN	+	⌀	⌀	⌀		
Code	4013288		mm		mm		
05065081001	014245	PH 2	33	1 1/4"	6,0		5

### 851/12 Phillips -Schroefdraadbits

Extreem hard, voor universeel gebruik. Draadaansluiting M 5.

### 851/12 Phillips -Schroefdraadbits



	EAN	+	⌀	⌀	⌀		
Code	4013288		mm		mm		
05065110001	014252	PH 2	33	1 1/4"	7,0		5
05065112001	014269	PH 2	35	1 3/8"	7,0		5
05065114001	014276	PH 2	44,5	1 3/4"	6,0		5

### 851/16 Bits

Extreem hard, voor universeel gebruik. Draadaansluiting #10-32 UNF.

### 851/16 Phillips -Schroefdraadbits



	EAN	+	⌀	⌀	⌀		
Code	4013288		mm		mm		
05065197001	014351	PH 2	44,5	1 3/4"	6,0		5

### 851/9 C J PH Bits Phillips, Halfmoon

Met 4 mm Halfmoon-aandrijving. Geoptimaliseerd voor Japanse PH-schroeven. Harde uitvoering.

### 851/9 C J PH Bits Phillips, Halfmoon



	EAN	+	⌀	⌀	⌀	⌀	⌀	
Code	4013288		mm		mm	mm	mm	
05134605001 <sup>1)</sup>	190444	PH 000	44	1 47/64"	1,5	20	25/32"	10
05135270001 <sup>1)</sup>	112729	PH 00	44	1 47/64"	1,8	20	25/32"	10
05135271001 <sup>1)</sup>	112736	PH 00	64	2 33/64"	1,8	20	25/32"	10
05135272001 <sup>2)</sup>	112743	PH 0	44	1 47/64"	1,8	20	25/32"	10
05135273001 <sup>2)</sup>	112750	PH 0	64	2 33/64"	1,8	20	25/32"	10
05135276001 <sup>1)</sup>	112781	PH 1	44	1 47/64"	3,0	20	25/32"	10
05135277001 <sup>1)</sup>	112798	PH 1	64	2 33/64"	3,0	20	25/32"	10

<sup>1)</sup> Geoptimaliseerd voor Aziatische PH schroeven

<sup>2)</sup> Formaat 0 komt overeen met JCIS 0 (Japanese Camera Industrial Standard) gemodificeerd



## 851/21 J Bits Phillips

Met HIOS 4 mm-aandrijving. Geoptimaliseerd voor Japanse PH-schroeven. Harde uitvoering.

### 851/21 J Bits Phillips



Code	EAN	+	⌀	⌀	⌀		
			mm	1/16"	mm		
05135280001 <sup>1)</sup>	112804	PH 00	40	1 9/16"	1,8		10
05135281001 <sup>1)</sup>	112811	PH 00	60	2 3/8"	1,8		10
05135284001 <sup>2)</sup>	112828	PH 0	40	1 9/16"	1,8		10
05135285001 <sup>2)</sup>	112835	PH 0	60	2 3/8"	1,8		10

<sup>1)</sup>Formaat 00 komt overeen met JCIS 00 (Japanese Camera Industrial Standard) gemodificeerd

<sup>2)</sup>Formaat 0 komt overeen met JCIS 0 (Japanese Camera Industrial Standard) gemodificeerd

## System Impaktor - als extreme eisen aan het schroefgereedschap worden gesteld

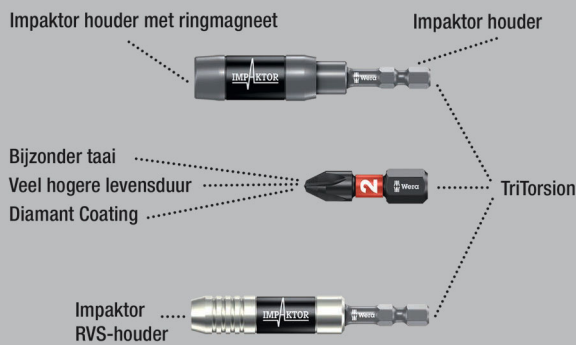

Hoogwaardige bits voor Pozidriv-schroeven. De Impaktor-technologie zorgt voor een bovengemiddelde gebruiksduur ook onder extreme situaties. Verhoogde wrijvingsweerstand dankzij ruwe diamantdeeltjes op de bitpunt voorkomt het wegglijden uit de schroef. Uitermate geschikt voor gebruik in combinatie met conventionele impact- en slagschroevendraaiers. 1/4" zeskant, passend in houders conform DIN ISO 1173-D 6,3.

### 855/1 IMP DC PZ DIY Impaktor Bits



Code	EAN	+		
05057620001	178718	+	855/1 IMP DC	1
05057621001	157676	+	855/1 IMP DC	1
05057622001	157683	+	855/1 IMP DC	1

### 855/1 IMP DC SB Impaktor Bits Pozidriv



Code	EAN	+		
05073921001	158383	+	855/1 IMP DC	5
05073922001	158390	+	855/1 IMP DC	5

### Bit-Box 15 Impaktor PZ



Code	EAN	+		
05057763001	187901	+	855/1 IMP DC	10



## Kraftform Stainless - gemaakt van RVS ter voorkoming van vliegroest

Wera RVS-gereedschap wordt van RVS geproduceerd, waarmee de ongewenste vliegroest wordt vermeden.

Vacuüm ijsgehard voor professioneel gebruik.

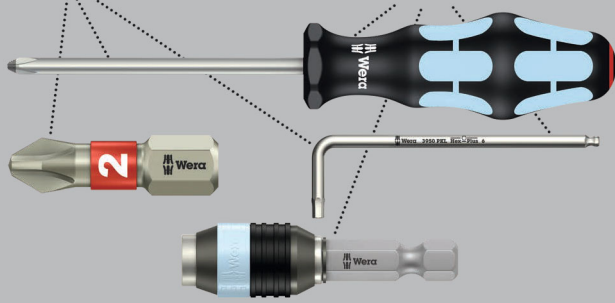

Hoogwaardige RVS bits voor Pozidriv-schroeven. Wera RVS gereedschap wordt gemaakt van RVS, waardoor de lelijke vliegroest wordt voorkomen.

Met torsiezone: Bij Torsion-bits worden belastingspieken in de torsiezone afgeleid. Voortijdige slijtage wordt voorkomen en de levensduur van de bits verhoogd.

1/4" zeskant, passend in houders conform DIN ISO 1173-D 6,3.

### 3855/1 TS Bits Pozidriv, RVS



	EAN	✳	⌀	L					
Code	4013288		mm						
05071020001	111012	PZ 1	25	1"					10
05071021001	111029	PZ 2	25	1"					10
05071022001	111036	PZ 3	25	1"					10

### 3855/1 TS SB Bits Pozidriv, RVS



Code	EAN	✳							
	4013288								
05073613001	112101	✳	3855/1 TS PZ						5
			1x PZ 1x25						
05073614001	112118	✳	3855/1 TS PZ						5
			1x PZ 2x25						
05073615001	112125	✳	3855/1 TS PZ						5
			1x PZ 3x25						

## System BiTorsion - voor een lange gebruiksduur

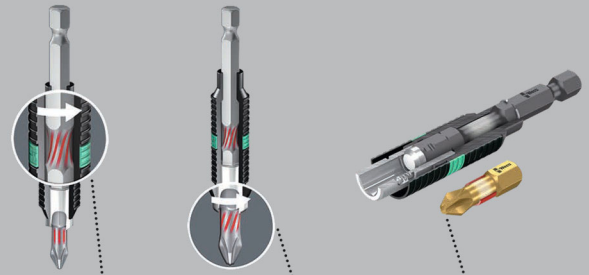

Afleiden van kleinere belastingspieken in houder.

Afleiden van hogere belastingspieken in bit.

Geen voortijdige slijtage door belastingspieken.

### 855/1 BDC Bits Pozidriv

BiTorsion-bits met minuscule diamantdeeltjes op bitpunt. Deze zorgen voor een veilige grip op de schroef, verkleinen de vereiste aandrukkracht en reduceren het risico op wegglijden.

Met torsiezone, waarin bij belastingspieken kinetische energie wordt afgeleid. Hierdoor wordt de levensduur van het product aanzienlijk hoger. 1/4" zeskant, passend in houders conform DIN ISO 1173-D 6,3.

### 855/1 BDC Bits Pozidriv



	EAN	✳	⌀	L					
Code	4013288		mm						
05056700001	034007	PZ 1	25	1"					10
05056702001	034014	PZ 2	25	1"					10
05056704001	034021	PZ 3	25	1"					10

### 855/1 BDC SB Bits Pozidriv



Code	EAN			
	4013288			
05073336001	029362		855/1 BDC PZ 1x PZ 1x25	5
05073337001	029379		855/1 BDC PZ 1x PZ 2x25	5
05073338001	029386		855/1 BDC PZ 1x PZ 3x25	5
05073339001	029393		855/1 BDC PZ 2x PZ 2x25	5

### 855/1 BTH Bits Pozidriv

BiTorsion met torsiezone, waarin bij belastingspieken kinetische energie wordt afgeleid.

Hierdoor wordt de levensduur van het product aanzienlijk hoger. Met bijpassende houder ter verlenging van de levensduur.

Extra harde uitvoering. 1/4" zeskant, passend in houders conform DIN ISO 1173-D 6,3.

### 855/1 BTH Bits Pozidriv



Code	EAN								
	4013288		mm						
05056710001	034274	PZ 1	25	1"					10
05056712001	034281	PZ 2	25	1"					10
05056714001	034298	PZ 3	25	1"					10

### Bit-Box 20 BTH PZ



Code	EAN			
	4013288			
05057762001	187963		855/1 BTH PZ 20x PZ 2x25	10

### 855/1 BTZ Bits Pozidriv

BiTorsion-bits met torsiezone, waarin bij belastingspieken kinetische energie wordt afgeleid.

Hierdoor wordt de levensduur van het product aanzienlijk hoger. Taai-harde bits voor universeel gebruik. 1/4" zeskant, passend in houders conform DIN ISO 1173-D 6,3.

### 855/1 BTZ Bits Pozidriv



Code	EAN								
	4013288		mm						
05056720001	034489	PZ 1	25	1"					10
05056722001	034496	PZ 2	25	1"					10
05056724001	034502	PZ 3	25	1"					10

### Bit-Box 20 BTZ PZ



Code	EAN			
	4013288			
05057761001	187970		855/1 BTZ PZ 20x PZ 2x25	10



### 855/1 RZ Bits Pozidriv

Met geringere schachtdiameter om ook dieper gelegen plekken te kunnen bereiken. Schroeven verzinken zonder het oppervlak te beschadigen. Speciaal voor de droogbouw. Geschikt voor snelbouw-schroeven Pozidriv. 1/4" zeskant, passend in houders conform DIN ISO 1173-D 6,3.

#### 855/1 RZ Bits Pozidriv



	EAN						
Code	4013288		mm		mm		
05135017001	175311	PZ 1	25	1"	4,2		10
05135003001	096739	PZ 2	25	1"	4,2		10

### 855/1 TH Bits Pozidriv

Met torsiezone, waarin bij belastingspieken kinetische energie wordt afgeleid. Hierdoor wordt de levensduur van het product aanzienlijk hoger. Extra hard. 1/4" zeskant, passend in houders conform DIN ISO 1173-D 6,3.

#### 855/1 TH Bits Pozidriv



	EAN					
Code	4013288		mm			
05056910001	014740	PZ 1	25	1"		10
05056915001	014757	PZ 2	25	1"		10
05056925001	014764	PZ 3	25	1"		10

### 855/1 TH SB Bits Pozidriv



Code	EAN			
05073370001	029638		855/1 TH PZ 2x PZ 1x25	5
05073371001	029645		855/1 TH PZ 2x PZ 2x25	5
05073372001	029652		855/1 TH PZ 2x PZ 3x25	5
05073373001	029669		855/1 TH PZ 1x PZ 1x25; 1x PZ 2x25; 1x PZ 3x25	5

### 855/1 TIN-Bits Pozidriv

Bits met extreem harde titanium-nitride (TiN)-coating voor continu belasting zoals bij seriematig schroeven.

1/4" zeskant, passend in houders conform DIN ISO 1173-D 6,3.

#### 855/1 TIN-Bits Pozidriv



	EAN					
Code	4013288		mm			
0548022001	041029	PZ 2	25	1"		10

### 855/1 TZ Bits Pozidriv

Bits met torsiezone om vroegtijdige slijtage te voorkomen. Extreem hard, voor universeel gebruik. 1/4" zeskant, passend in houders conform DIN ISO 1173-D 6,3.

#### 855/1 TZ Bits Pozidriv



	EAN					
Code	4013288		mm			
05056810001	014801	PZ 1	25	1"		10
05056815001	014818	PZ 2	25	1"		10
05056825001	014825	PZ 3	25	1"		10

### 855/1 Z Bits Pozidriv

Extreem hard, voor universeel gebruik. 1/4" zeskant, passend in houders conform DIN ISO 1173-D 6,3.

#### 855/1 Z Bits Pozidriv



	EAN					
Code	4013288		mm			
05056805001	014535	PZ 0	25	1"		10
05072080001	014658	PZ 1	25	1"		10
05056812001	014542	PZ 1	50	2"		10
05072082001	014665	PZ 2	25	1"		10
05056820001	014559	PZ 2	50	2"		10
05072084001	014672	PZ 3	25	1"		10
05056835001	014573	PZ 4	32	1 1/4"		10

### 855/1 Z SB Bits Pozidriv



Code	EAN			
	4013288			
05073308001	029096	+	855/1 Z PZ 2x PZ 1x25	5
05073309001	029102	+	855/1 Z PZ 2x PZ 2x25	5
05073310001	029119	+	855/1 Z PZ 2x PZ 3x25	5
05073380001	029621	+	855/1 Z PZ 1x PZ 4x32	5
05073311001	029126	+	855/1 Z PZ 1x PZ 1x25; 1x PZ 2x25; 1x PZ 3x25	5

### 855/1 Z DIY Bits Pozidriv



Code	EAN			
	4013288			
05072403001	115768	+	855/1 Z PZ 10x PZ 1x25	1
05072404001	115775	+	855/1 Z PZ 10x PZ 2x25	1
05072405001	115782	+	855/1 Z PZ 10x PZ 3x25	1

### 855/1 Z DIY Bits Pozidriv



Code	EAN			
	4013288			
05072443001	138484	+	855/1 Z PZ 100x PZ 1x25	1
05072444001	138491	+	855/1 Z PZ 100x PZ 2x25	1

### Bit-Box 20 PZ



Code	EAN			
	4013288			
05057760001	188052	+	855/1 Z PZ 20x PZ 2x25	20

### System Impaktor - als extreme eisen aan het schroefgereedschap worden gesteld

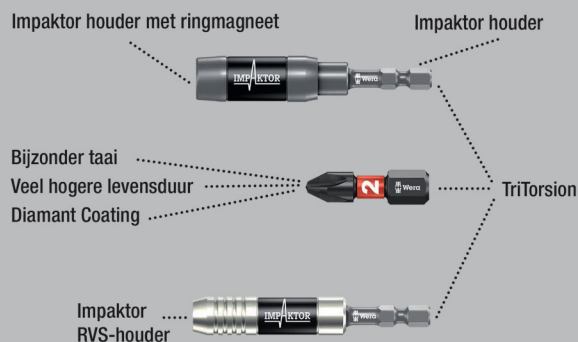

Hoogwaardige bits voor Pozidriv-schroeven.

De Impaktor-technologie zorgt voor een bovengemiddelde gebruiksduur ook onder extreme situaties. Verhoogde wrijvingsweerstand dankzij ruwe diamantdeeltjes op de bitpunt voorkomt het wegglijden uit de schroef. Uitermate geschikt voor gebruik in combinatie met conventionele impact- en slagschroevendraaiers. 1/4" zeskant, passend in houders conform DIN ISO 1173-F 6,3.

### 855/4 IMP DC PZ DIY Impaktor Bits



Code	EAN			
	4013288			
05057661001	157690	+	855/4 IMP DC 5x PZ 2x50	1
05057662001	157706	+	855/4 IMP DC 5x PZ 3x50	1

### 855/4 IMP DC SB Impaktor Bits Pozidriv



Code	EAN		
	4013288		
05073961001	158505	855/4 IMP DC 1x PZ 2x50	5
05073962001	158512	855/4 IMP DC 1x PZ 3x50	5

### Krafform Stainless - gemaakt van RVS ter voorkoming van vliegroest

Wera RVS-gereedschap wordt van RVS geproduceerd, waarmee de ongewenste vliegroest wordt vermeden.

Vacuüm ijsgehard voor professioneel gebruik.

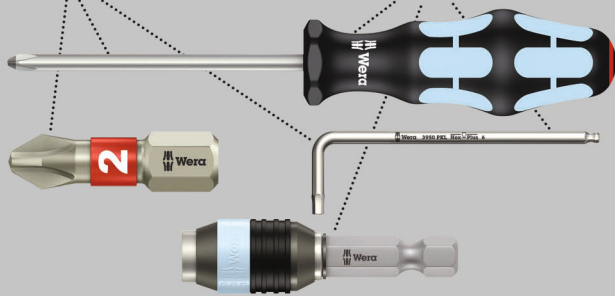

Hoogwaardige RVS bits voor Pozidriv-schroeven. Wera RVS gereedschap wordt gemaakt van RVS, waardoor de lelijke vliegroest wordt voorkomen. 1/4" zeskant, passend in houders conform DIN ISO 1173-F 6,3.

### 3855/4 Bits Pozidriv, RVS



Code	EAN					
	4013288		mm			
05071084001	115515	PZ 1	89	3 1/2"		10
05071085001	115522	PZ 2	89	3 1/2"		10
05071086001	115539	PZ 3	89	3 1/2"		10

### System BiTorsion - voor een lange gebruiksduur



Afleiden van kleinere belastingspieken in houder.



Afleiden van hogere belastingspieken in bit.

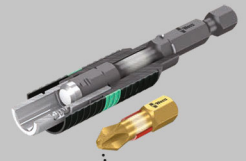

Geen voortijdige slijtage door belastingspieken.

### 855/4 BDC Bits Pozidriv

Bits met minuscule diamantdeeltjes op bitpunt. Deze zorgen voor een veilige grip op de schroef, verkleinen de vereiste aandrukkracht en reduceren het risico op wegglijden.

Met torsiezone, waarin bij belastingspieken kinetische energie wordt afgeleid. Hierdoor wordt de levensduur van het product aanzienlijk hoger. 1/4" zeskant, passend in houders conform DIN ISO 1173-F 6,3.

### 855/4 BDC Bits Pozidriv



Code	EAN					
	4013288		mm			
05059900001	034120	PZ 1	50	2"		10
05059902001	034137	PZ 2	50	2"		10
05059904001	034144	PZ 3	50	2"		10

### 855/4 BTH Bits Pozidriv

Torsion bits met torsiezone, waarin bij belastingspieken kinetische energie wordt afgeleid. Hierdoor wordt de levensduur van het product aanzienlijk hoger.

Met bijpassende houder ter verlenging van de levensduur. Extra harde uitvoering. 1/4" zeskant, passend in houders conform DIN ISO 1173-F 6,3.

### 855/4 BTH Bits Pozidriv



Code	EAN					
	4013288		mm			
05059910001	034335	PZ 1	50	2"		10
05059912001	034342	PZ 2	50	2"		10
05059914001	034359	PZ 3	50	2"		10

### 855/4 BTZ Bits Pozidriv

Bitorsion-bits met torsiezone, waarin bij belastingspieken kinetische energie wordt afgeleid.

Hierdoor wordt de levensduur van het product aanzienlijk hoger. Extreem hard, voor universeel gebruik. 1/4" zeskant, passend in houders conform DIN ISO 1173-F 6,3.

#### 855/4 BTZ Bits Pozidriv



	EAN		⌀	ℓ				
Code	4013288		mm					
05059920001	034601	PZ 1	50	2"				10
05059922001	034618	PZ 2	50	2"				10
05059924001	034625	PZ 3	50	2"				10

### 855/4 TH Bits Pozidriv

Hoogwaardige bits met torsiezone, waarin bij belastingspieken kinetische energie wordt afgeleid. Hierdoor wordt de levensduur van het product aanzienlijk hoger. Extra hard. 1/4" zeskant, passend in houders conform DIN ISO 1173-F 6,3.

#### 855/4 TH Bits Pozidriv



	EAN		⌀	ℓ				
Code	4013288		mm					
05060055001	015068	PZ 1	50	2"				10
05060060001	015075	PZ 2	50	2"				10
05060065001	015082	PZ 3	50	2"				10

### 855/4 TZ Bits Pozidriv

Hoogwaardige bits met torsiezone, waarin bij belastingspieken kinetische energie wordt afgeleid. Hierdoor wordt de levensduur van het product aanzienlijk hoger.

Extreem hard, voor universeel gebruik. 1/4" zeskant, passend in houders conform DIN ISO 1173-F 6,3.

#### 855/4 TZ Bits Pozidriv



	EAN		⌀	ℓ				
Code	4013288		mm					
05060005001	015099	PZ 1	50	2"				10
05060010001	015105	PZ 2	50	2"				10
05060015001	015112	PZ 3	50	2"				10

#### 855/4 TZ SB Bits Pozidriv



Code	EAN			
	4013288			
05134384001	037985		855/4 TZ PZ 2x PZ 1x50	3
05134385001	037992		855/4 TZ PZ 2x PZ 2x50	3
05134386001	038005		855/4 TZ PZ 2x PZ 3x50	3



### 855/4 Z Bits Pozidriv

Extreem hard, voor universeel gebruik.

1/4" zeskant, passend in houders conform DIN ISO 1173-F 6,3.

#### 855/4 Z Bits Pozidriv



Code	EAN						
			mm		mm		
05060027001	014955	PZ 1	70	2 3/4"	4,5		10
05060029001	014962	PZ 1	89	3 1/2"	4,5		10
05060031001	031426	PZ 1	127	5"	4,5		10
05060030001	031259	PZ 1	152	6"	4,5		10
05060033001	014979	PZ 2	70	2 3/4"	6,0		10
05060035001	014986	PZ 2	89	3 1/2"	6,0		10
05060037001	014993	PZ 2	110	4 3/8"	6,0		10
05060036001	031440	PZ 2	127	5"	6,0		10
05060038001	031297	PZ 2	152	6"	6,0		10
05060041001	015006	PZ 3	70	2 3/4"	-		10
05060043001	015013	PZ 3	89	3 1/2"	-		10
05060045001	015020	PZ 3	110	4 3/8"	-		10
05060047001	031433	PZ 3	152	6"	-		10

#### 855/4 Z SB Bits Pozidriv



Code	EAN			
	4013288			
05073523001	105905		855/4 Z PZ 1x PZ 1x89	5
05073524001	106452		855/4 Z PZ 1x PZ 2x89	5
05073525001	105912		855/4 Z PZ 1x PZ 3x89	5
05136308001	213860		855/4 Z PZ 1x PZ 1x152	3
05136309001	213877		855/4 Z PZ 1x PZ 2x152	3
05136310001	213884		855/4 Z PZ 1x PZ 3x152	3

### 855/2 Z Bits Pozidriv

Extreem hard, voor universeel gebruik. 5/16" zeskant, passend in houders conform DIN ISO 1173-D 8.

#### 855/2 Z Bits Pozidriv



Code	EAN						
			mm		mm		
05058005001	014863	PZ 1	32	1 1/4"	4,5		10
05058010001	014870	PZ 2	32	1 1/4"	6,0		10
05058015001	014887	PZ 3	32	1 1/4"	7,6		10
05058020001	014894	PZ 4	32	1 1/4"	-		10

### 855/11 Bits Pozidriv

Extreem harde bits, voor universeel gebruik.

Met draadaansluiting M 4.

#### 855/11 Bits Pozidriv



Code	EAN						
			mm		mm		
05065096001	015426	PZ 2	33	1 1/4"	6,0		5

### 855/12 Bits Pozidriv

Extreem harde bits, voor universeel gebruik.

Met draadaansluiting M 5.

#### 855/12 Bits Pozidriv



Code	EAN						
			mm		mm		
05065129001	015457	PZ 2	44,5	1 3/4"	6,0		5

### 851/4 PH/S PlusMinus Bits

Bits met combi-profiel Phillips/sleuf. Binnen de elektrotechnische sector worden schroeven met een combi-kop (sleuf en kruiskop Phillips) veel toegepast.

Met bits voorzien van het PlusMinus-profiel kunnen deze schroeven optimaal worden verwerkt. Extreem hard, voor universeel gebruik. 1/4" zeskant, passend in houders conform DIN ISO 1173-F 6,3.

#### 851/4 PH/S PlusMinus Bits



Code	EAN						
			mm		mm		
05059720001	102577	# 1	70	2 3/4"	4,5		10
05059721001	102584	# 2	70	2 3/4"	6		10



## 855/4 PZ/S PlusMinus Bits

Hoogwaardige bits met combi-profiel Pozidriv en sleuf, in het bijzonder geschikt voor klemmenblokken, zekeringkasten, schakelaars en relais.

Extreem hard, voor universeel gebruik.

1/4" zeskant, passend in houders conform DIN ISO 1173-F 6,3.

## 855/4 PZ/S PlusMinus Bits



	EAN						
Code	4013288		mm		mm		
05059896001	102591	# 1	70	2 3/4"	4,5		10
05059897001	102607	# 2	70	2 3/4"	6		10

## System Impaktor - als extreme eisen aan het schroefgereedschap worden gesteld

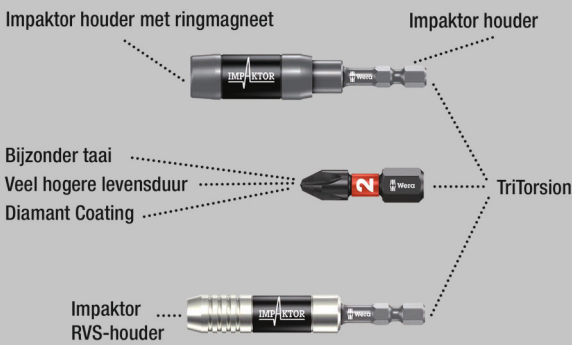

Hoogwaardige bits voor binnen TORX® schroeven. De Impaktor-technologie zorgt voor een bovengemiddelde gebruiksduur ook onder extreme situaties. Verhoogde wrijvingsweerstand dankzij ruwe diamantdeeltjes op de bitpunt voorkomt het wegglijden uit de schroef.

Uitermate geschikt voor gebruik in combinatie met conventionele impact- en slagschroevendraaiers. 1/4" zeskant, passend in houders conform DIN ISO 1173-D 6,3.

## 867/1 IMP DC TORX® DIY Impaktor Bits



Code	EAN			
	4013288			
05057628001	178688		<b>867/1 IMP DC</b> 10x TX 10x25	1
05057623001	169242		<b>867/1 IMP DC</b> 10x TX 15x25	1
05057624001	163165		<b>867/1 IMP DC</b> 10x TX 20x25	1
05057625001	157447		<b>867/1 IMP DC</b> 10x TX 25x25	1
05057626001	157454		<b>867/1 IMP DC</b> 10x TX 30x25	1
05057627001	157461		<b>867/1 IMP DC</b> 10x TX 40x25	1

## 867/1 IMP DC SB Impaktor Bits



Code	EAN			
	4013288			
05073924001	163240		<b>867/1 IMP DC</b> 1x TX 20x25	5
05073925001	158406		<b>867/1 IMP DC</b> 1x TX 25x25	5
05073926001	158413		<b>867/1 IMP DC</b> 1x TX 30x25	5
05073927001	158420		<b>867/1 IMP DC</b> 1x TX 40x25	5

## Bit-Box 15 Impaktor TX



Code	EAN			
	4013288			
05057772001	187871		<b>867/1 IMP DC</b> 15x TX 20x25	10
05057775001	187888		<b>867/1 IMP DC</b> 15x TX 25x25	10
05057776001	187895		<b>867/1 IMP DC</b> 15x TX 30x25	10



## Krafform Stainless - gemaakt van RVS ter voorkoming van vliegroest

Wera RVS-gereedschap wordt van RVS geproduceerd, waarmee de ongewenste vliegroest wordt vermeden.

Vacuüm ijsgehard voor professioneel gebruik.

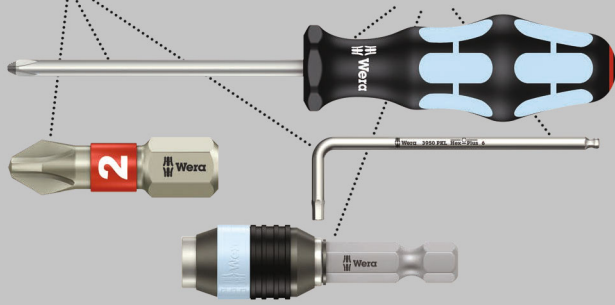

Hoogwaardige RVS bits voor binnen TORX® schroeven. Wera RVS gereedschap wordt gemaakt van RVS, waardoor de lelijke vliegroest wordt voorkomen.

Met torsiezone: Bij Torsion-bits worden belastingspieken in de torsiezone afgeleid. Voortijdige slijtage wordt voorkomen en de levensduur van de bits verhoogd. 1/4" zeskant, passend in houders conform DIN ISO 1173-D 6,3.

### 3867/1 TS TORX® Bits, RVS



Code	EAN		mm	inch				
05071030001	111043	TX 8	25	1"				10
05071032001	111067	TX 10	25	1"				10
05071033001	111074	TX 15	25	1"				10
05071034001	111081	TX 20	25	1"				10
05071035001	111098	TX 25	25	1"				10
05071037001	111111	TX 30	25	1"				10
05071038001	111128	TX 40	25	1"				10

### 3867/1 TS SB TORX® Bits, RVS

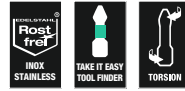

Code	EAN			
05073620001	117670		3867/1 TS TORX® 1x TX 10x25	5
05073621001	117687		3867/1 TS TORX® 1x TX 15x25	5
05073622001	117694		3867/1 TS TORX® 1x TX 20x25	5
05073623001	117700		3867/1 TS TORX® 1x TX 25x25	5
05073625001	117724		3867/1 TS TORX® 1x TX 30x25	5

### System BiTorsion - voor een lange gebruiksduur

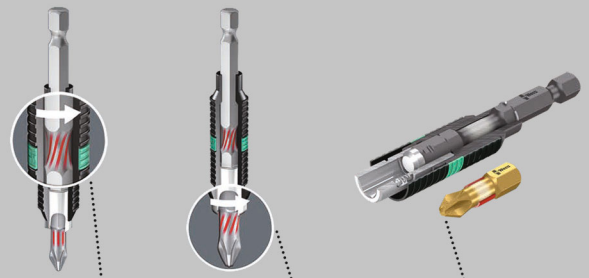

Afleiden van kleinere belastingspieken in houder.

Afleiden van hogere belastingspieken in bit.

Geen voortijdige slijtage door belastingspieken.

### 867/1 BDC TORX® Bits

Bits met minuscule diamantdeeltjes op bitpunt. Deze zorgen voor een veilige grip op de schroef, verkleinen de vereiste aandrukkracht en reduceren het risico op wegglijden.

Met torsiezone, waarin bij belastingspieken kinetische energie wordt afgeleid. Hierdoor wordt de levensduur van het product aanzienlijk hoger. 1/4" zeskant, passend in houders conform DIN ISO 1173-D 6,3.

### 867/1 BDC TORX® Bits



Code	EAN							
			mm					
05066100001	034038	TX 10	25	1"				10
05066102001	034045	TX 15	25	1"				10
05066104001	034052	TX 20	25	1"				10
05066106001	034069	TX 25	25	1"				10
05066108001	034076	TX 30	25	1"				10
05066110001	034083	TX 40	25	1"				10

### 867/1 BDC TORX® Bits



Code	EAN							
05134374001	099778		867/1 TORX® BDC	1x TX 10x25				5
05134375001	099785		867/1 TORX® BDC	1x TX 15x25				5
05134376001	099792		867/1 TORX® BDC	1x TX 20x25				5
05134377001	099808		867/1 TORX® BDC	1x TX 25x25				5
05134378001	099822		867/1 TORX® BDC	1x TX 30x25				5
05134379001	099815		867/1 TORX® BDC	1x TX 40x25				5

### 867/1 BTZ TORX® Bits

BiTorsion-bits met torsiezone, waarin bij belastingspieken kinetische energie wordt afgeleid. Hierdoor wordt de levensduur van het product aanzienlijk hoger.

Met bijpassende houder ter verlenging van de levensduur. Extreem hard, voor universeel gebruik. 1/4" zeskant, passend in houders conform DIN ISO 1173-D 6,3.

### 867/1 BTZ TORX® Bits



Code	EAN							
			mm					
05066120001	034519	TX 10	25	1"				10
05066122001	034526	TX 15	25	1"				10
05066124001	034533	TX 20	25	1"				10
05066126001	034540	TX 25	25	1"				10
05066128001	034557	TX 30	25	1"				10
05066130001	034564	TX 40	25	1"				10

### 867/1 TORX® HF bits met vasthoudfunctie

- Voor binnen TORX® schroeven
- Met vasthoudfunctie voor binnen TORX® schroeven
- Ook passend op Würth ASSY-schroeven alsmede op Altenloh SPAX T-STAR plus-schroeven
- 1/4" zeskant-aandrijving (Wera aansluiting serie 1)
- Met Take it easy tool finder: kleurcodering op maat

### 867/1 TORX® HF bits met vasthoudfunctie



Code	EAN							
			mm					
05066140001	226334	TX 10	25	1"				10
05066141001	226341	TX 15	25	1"				10
05066142001	226365	TX 20	25	1"				10
05066143001	226358	TX 25	25	1"				10
05066144001	226389	TX 30	25	1"				10
05066145001 <sup>1)</sup>	226655	TX 40	25	1"				10

<sup>1)</sup> Doorlopende zeskant; geen Take it easy tool finder.



### Bit-Box 20 TX HF



Code	EAN			
	4013288			
0505777001	226013		<b>867/1 TORX® HF</b> 20x TX 20x25	20
05057778001	226020		<b>867/1 TORX® HF</b> 20x TX 25x25	20

### 867/1 TZ TORX® Bits

Met torsiezone, waarin bij belastingspieken kinetische energie wordt afgeleid. Hierdoor wordt de levensduur van het product aanzienlijk hoger.

Extreem hard, voor universeel gebruik. 1/4" zeskant, passend in houders conform DIN ISO 1173-D 6,3.

### 867/1 TZ TORX® Bits



Code	EAN						
Code	EAN		mm		mm		
05066300001	015709		TX 5	25	1"	4,2	10
05066301001	015716		TX 6	25	1"	4,2	10
05066302001	015723		TX 7	25	1"	4,2	10
05066303001	015730		TX 8	25	1"	4,2	10
05066304001	015747		TX 9	25	1"	4,2	10
05066305001	015754		TX 10	25	1"	4,2	10
05066308001	015761		TX 15	25	1"	4,2	10
05066310001	015778		TX 20	25	1"	4,8	10
05066312001	015785		TX 25	25	1"	5,5	10
05066313001	015792		TX 27	25	1"	5,5	10
05066315001	015808		TX 30	25	1"	6,0	10
05066320001	015815		TX 40	25	1"	-	10

### 867/1 TORX® Bits



Code	EAN						
Code	EAN		mm		mm		
05135140001	107114		TX 1	25	1"	1,5	10
05135141001	107121		TX 2	25	1"	1,5	10
05135142001	111456		TX 3	25	1"	2,0	10
05135143001	111463		TX 4	25	1"	2,0	10
05066492001	030405		TX 5	25	1"	3,0	10
05066493001	030412		TX 6	25	1"	3,0	10
05066494001	030429		TX 7	25	1"	3,0	10
05066495001	030436		TX 8	25	1"	3,0	10
05066496001	030443		TX 9	25	1"	3,0	10
05066485001	030320		TX 10	25	1"	4,0	10
05066486001	030337		TX 15	25	1"	4,0	10
05066487001	030344		TX 20	25	1"	5,0	10
05066488001	030351		TX 25	25	1"	5,0	10
05066489001	030368		TX 27	25	1"	6,0	10
05066490001	030375		TX 30	25	1"	6,0	10
05066491001	030382		TX 40	25	1"	-	10
05066325001	031174		TX 45	35	1 3/8"	8,0	10
05066330001	031181		TX 50	35	1 3/8"	9,0	10
05066335001	031167		TX 55	35	1 3/8"	12,0	10

### 867/1 TORX® Bits



Code	EAN			
	4013288			
05073313001	029140		<b>867/1 TORX®</b> 2x TX 10x25	5
05073340001	029591		<b>867/1 TORX®</b> 2x TX 15x25	5
05073314001	029157		<b>867/1 TORX®</b> 2x TX 20x25	5
05073315001	029164		<b>867/1 TORX®</b> 2x TX 25x25	5
05073316001	029171		<b>867/1 TORX®</b> 2x TX 30x25	5
05073317001	029188		<b>867/1 TORX®</b> 2x TX 40x25	5
05073346001	125859		<b>867/1 TORX®</b> 1x TX 50x35	5
05073375001	037503		<b>867/1 TORX®</b> 1x TX 10x251x TX 15x251x TX 20x25	5
05073376001	037510		<b>867/1 TORX®</b> 1x TX 25x25; 1x TX 30x25; 1x TX 40x25	5

## 867/1 TORX® Bits DIY



Code	EAN 4013288			
05072406001	115799		<b>867/1 TORX®</b> 10x TX 10x25	1
05072407001	115805		<b>867/1 TORX®</b> 10x TX 15x25	1
05072408001	115812		<b>867/1 TORX®</b> 10x TX 20x25	1
05072409001	115829		<b>867/1 TORX®</b> 10x TX 25x25	1
05072411001	115843		<b>867/1 TORX®</b> 10x TX 30x25	1
05072412001	115850		<b>867/1 TORX®</b> 10x TX 40x25	1

## 867/1 TORX® Bits DIY 100



Code	EAN 4013288			
05072446001	138507		<b>867/1 TORX®</b> 100x TX 10x25	1
05072447001	138514		<b>867/1 TORX®</b> 100x TX 15x25	1
05072448001	138521		<b>867/1 TORX®</b> 100x TX 20x25	1
05072449001	138538		<b>867/1 TORX®</b> 100x TX 25x25	1
05072451001	138552		<b>867/1 TORX®</b> 100x TX 30x25	1
05072452001	138569		<b>867/1 TORX®</b> 100x TX 40x25	1

## Bit-Box 20 TX



Code	EAN 4013288			
05057770001	187994		<b>867/1 TORX®</b> 20x TX 20x25	20
05057773001	188007		<b>867/1 TORX®</b> 20x TX 25x25	20

### 867/1 Z TORX® Wedge Bits

Door het conische profielverloop wordt een klemwerking bereikt waardoor de TORX® schroef stevig in het bit wordt gehouden.

Extreem hard, voor universeel gebruik. 1/4" zeskant, passend in houders conform DIN ISO 1173-D 6,3.

### 867/1 Z TORX® Wedge Bits



Code	EAN 4013288							
			mm	"				
05066455001	016034		TX 15	25	1"			10
05066460001	016041		TX 20	25	1"			10
05066465001	016058		TX 25	25	1"			10



## 867/1 ZA TORX® Bits met Stift

Met lip die in combinatie met de boring in de schroef het centreren van het gereedschap vereenvoudigt. Extreem hard, voor universeel gebruik.

1/4" zeskant, passend in houders conform DIN ISO 1173-D 6,3.

### 867/1 ZA TORX® Bits met Stift



Code	EAN					
Code	EAN		mm	1"	mm	
05066081001	107190	TX 15	25	1"	4,0	10
05066082001	107206	TX 20	25	1"	5,0	10
05066083001	107213	TX 25	25	1"	5,0	10

## System Impaktor - als extreme eisen aan het schroefgereedschap worden gesteld

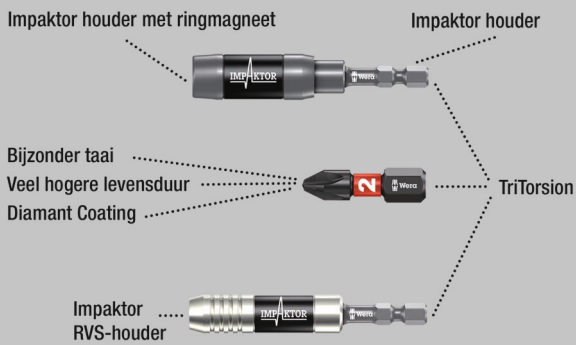

Hoogwaardige bits voor binnen TORX® schroeven. De Impaktor-technologie zorgt voor een bovengemiddelde gebruiksduur ook onder extreme situaties. Verhoogde wrijvingsweerstand dankzij ruwe diamantdeeltjes op de bitpunt voorkomt het wegglijden uit de schroef. Uitermate geschikt voor gebruik in combinatie met conventionele impact- en slagschroevendraaiers. 1/4" zeskant, passend in houders conform DIN ISO 1173-F 6,3.

## 867/4 IMP DC TORX® DIY Impaktor Bits



Code	EAN			
Code	EAN			
05057664001	163172		<b>867/4 IMP DC</b> 5x TX 20x50	1
05057665001	157515		<b>867/4 IMP DC</b> 5x TX 25x50	1
05057666001	157522		<b>867/4 IMP DC</b> 5x TX 30x50	1
05057667001	157539		<b>867/4 IMP DC</b> 5x TX 40x50	1

## 867/4 IMP DC SB Impaktor TORX® bits

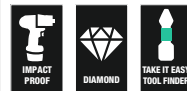

Code	EAN			
Code	EAN			
05073964001	163257		<b>867/4 IMP DC</b> 1x TX 20x50	5
05073965001	158529		<b>867/4 IMP DC</b> 1x TX 25x50	5
05073966001	158536		<b>867/4 IMP DC</b> 1x TX 30x50	5
05073967001	158543		<b>867/4 IMP DC</b> 1x TX 40x50	5

## TORX® - Gereedschap met vasthoudfunctie

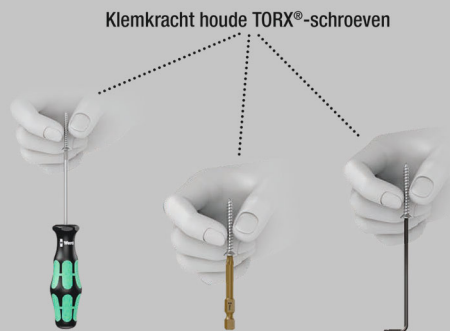

Het door Wera ontwikkeld TORX® HF (HF = Haltefunktion = vasthoudfunctie) gereedschap wordt gekenmerkt door een geometrische optimalisatie van het oorspronkelijke TORX® profiel.

Doordat aandrijfstift en schroefprofiel tegen elkaar drukken, ontstaat een klemkracht en worden schroeven veilig in het gereedschap gehouden! 1/4" zeskant, passend in houders conform DIN ISO 1173-F 6,3.

### 867/4 TORX® HF bits met vasthoudfunctie

- Voor binnen TORX® schroeven
- Met vasthoudfunctie voor binnen TORX® schroeven
- Ook passend op Würth ASSY-schroeven alsmede op Altenloh SPAX T-STAR plus-schroeven
- 1/4" zeskant-aandrijving (Wera aansluiting serie 4)
- Met Take it easy tool finder: kleurcodering op maat

### 867/4 TORX® HF bits met vasthoudfunctie



	EAN						
Code	4013288		mm	mm	mm		
05060505001	226747	TX 8	50	2"	3,0		10
05060506001	226754	TX 10	50	2"	4,0		10
05060507001	226761	TX 15	50	2"	4,0		10
05060508001	226778	TX 20	50	2"	4,5		10
05060509001	226785	TX 25	50	2"	6,0		10
05060510001	226792	TX 30	50	2"	6,0		10
05060511001 <sup>1)</sup>	226808	TX 40	50	2"	-		10

<sup>1)</sup> Doorlopende zeskant; geen Take it easy tool finder.

## 867/4 KK TORX® Bits

Kogelkop: Dankzij de kogelvormige aandrijfprofielen is het mogelijk om de gereedschapsas t.o.v. de hartlijn van de schroef naar buiten te verleggen of te zwenken, waardoor het ook mogelijk wordt om 'om de hoek' te schroeven. Extreem hard, voor universeel gebruik. 1/4" zeskant, passend in houders conform DIN ISO 1173-F 6,3.

- 1/4" zeskant-aandrijving (Wera aansluiting serie 4)

### 867/4 KK TORX® Bits



	EAN						
Code	4013288		mm	mm			
05059700001	155979	TX 10	89	3 1/2"			5
05059701001	155986	TX 15	89	3 1/2"			5
05059702001	155993	TX 20	89	3 1/2"			5
05059703001	156006	TX 25	89	3 1/2"			5
05059704001	156013	TX 30	89	3 1/2"			5
05059705001	156020	TX 40	89	3 1/2"			5



## 867/4 Z TORX® Bits

Hoogwaardige bits voor TORX® schroeven. Taai-hard, voor universeel gebruik. 1/4" zeskant, geschikt voor houders conform DIN ISO 1173-F 6,3.

### 867/4 Z TORX® Bits



Code	EAN					
Code	4013288		mm	mm	mm	
05135200001	107138	TX 1	50	2"	2,0	10
05135201001	107145	TX 2	50	2"	2,0	10
05135202001	112620	TX 3	50	2"	2,0	10
05135204001	041333	TX 4	50	2"	3,0	10
05135205001	031808	TX 5	50	2"	3,0	10
05308428001	041340	TX 6	50	2"	3,0	10
05134740001	035905	TX 6	70	2 3/4"	3,0	10
05332600001	033895	TX 6	89	3 1/2"	3,0	10
05328448001	038432	TX 6	152	6"	3,0	10
05160830001	113283	TX 7	50	2"	3,0	10
05345047001	128423	TX 7	70	2 3/4"	3,0	10
05060131001	030498	TX 8	50	2"	3,0	10
05060098001	030504	TX 8	70	2 3/4"	3,0	10
05060185001	030511	TX 8	89	3 1/2"	3,0	10
05060195001	030528	TX 8	152	6"	3,0	10
05319835001	128430	TX 9	70	2 3/4"	3,0	10
05060193001	155566	TX 9	89	3 1/2"	3,0	10
05060194001	156945	TX 9	152	6"	3,0	10
05060132001	030535	TX 10	50	2"	4,0	10
05060100001	016171	TX 10	70	2 3/4"	4,0	10
05060186001	030481	TX 10	89	3 1/2"	4,0	10
05060196001	030542	TX 10	152	6"	4,0	10
05060133001	030559	TX 15	50	2"	4,0	10
05060105001	016188	TX 15	70	2 3/4"	4,0	10
05060187001	030566	TX 15	89	3 1/2"	4,0	10
05060197001	030573	TX 15	152	6"	4,0	10
05060134001	030580	TX 20	50	2"	4,5	10
05060110001	016195	TX 20	70	2 3/4"	4,5	10
05060188001	030597	TX 20	89	3 1/2"	4,5	10
05060198001	030603	TX 20	152	6"	4,5	10
05060135001	030610	TX 25	50	2"	6,0	10
05060115001	016201	TX 25	70	2 3/4"	6,0	10
05060189001	030627	TX 25	89	3 1/2"	6,0	10
05060199001	030634	TX 25	152	6"	6,0	10
05060136001	030641	TX 27	50	2"	6,0	10
05060120001	016218	TX 27	70	2 3/4"	6,0	10
05060190001	030658	TX 27	89	3 1/2"	6,0	10
05060200001	030665	TX 27	152	6"	6,0	10
05060137001	030672	TX 30	50	2"	6,0	10
05060125001	016225	TX 30	70	2 3/4"	6,0	10
05060191001	030689	TX 30	89	3 1/2"	6,0	10
05060201001	030696	TX 30	152	6"	6,0	10
05060138001	030702	TX 40	50	2"	-	10
05060130001	016232	TX 40	70	2 3/4"	-	10
05060192001	030719	TX 40	89	3 1/2"	-	10
05060202001	030726	TX 40	152	6"	-	10

## 867/4 Z TORX® SB Bits



Code	EAN		
Code	4013288		
05073720001	132789	<b>867/4 Z TORX®</b> 2x TX 10x50	3
05073526001	105929	<b>867/4 Z TORX®</b> 1x TX 10x89	5
05073470001	226273	<b>867/4 Z TORX®</b> 3x TX 10x89	1
05136311001	213891	<b>867/4 Z TORX®</b> 1x TX 10x152	3
05073721001	132796	<b>867/4 Z TORX®</b> 2x TX 15x50	3
05073527001	105936	<b>867/4 Z TORX®</b> 1x TX 15x89	5
05073471001	226228	<b>867/4 Z TORX®</b> 3x TX 15x89	1
05136312001	213907	<b>867/4 Z TORX®</b> 1x TX 15x152	3
05073722001	132802	<b>867/4 Z TORX®</b> 2x TX 20x50	3
05073528001	105943	<b>867/4 Z TORX®</b> 1x TX 20x89	5
05073472001	226235	<b>867/4 Z TORX®</b> 3x TX 20x89	1
05136313001	213914	<b>867/4 Z TORX®</b> 1x TX 20x152	3
05073723001	132826	<b>867/4 Z TORX®</b> 2x TX 25x50	3
05073529001	105950	<b>867/4 Z TORX®</b> 1x TX 25x89	5
05073473001	226242	<b>867/4 Z TORX®</b> 3x TX 25x89	1
05136314001	213921	<b>867/4 Z TORX®</b> 1x TX 25x152	3
05073724001	132833	<b>867/4 Z TORX®</b> 2x TX 30x50	3
05073530001	105967	<b>867/4 Z TORX®</b> 1x TX 30x89	5
05073474001	226259	<b>867/4 Z TORX®</b> 3x TX 30x89	1
05136315001	213938	<b>867/4 Z TORX®</b> 1x TX 30x152	3
05073531001	105974	<b>867/4 Z TORX®</b> 1x TX 40x89	5
05136316001	213945	<b>867/4 Z TORX®</b> 1x TX 40x152	3



### 867/2 Z TORX® Bits

Extreem hard, voor universeel gebruik.  $\frac{5}{16}$ " zeskant, passend in houders conform DIN ISO 1173-D 8.

#### 867/2 Z TORX® Bits



	EAN						
Code	4013288		mm		mm		
05066901001	016096	TX 20	35	1 $\frac{3}{8}$ "	4,5		10
05066900001	016102	TX 25	35	1 $\frac{3}{8}$ "	5,8		10
05066902001	016119	TX 27	35	1 $\frac{3}{8}$ "	5,8		10
05066905001	016126	TX 30	35	1 $\frac{3}{8}$ "	6,0		10
05066910001	016133	TX 40	35	1 $\frac{3}{8}$ "	7,0		10
05066915001	016140	TX 45	35	1 $\frac{3}{8}$ "	-		10
05066920001	016157	TX 50	35	1 $\frac{3}{8}$ "	-		10
05066941001	104007	TX 50	50	2"	-		10
05066950001	104526	TX 50	70	2 $\frac{3}{4}$ "	-		10
05066925001	016164	TX 55	35	1 $\frac{3}{8}$ "	12,0		10

### 867/12 TORX® Bits

Extreem hard, voor universeel gebruik. Draadaansluiting M 5.

#### 867/12 TORX® Bits



	EAN						
Code	4013288		mm		mm		
05064155001	026484	TX 20	45	1 $\frac{3}{4}$ "	6,0		10

### 867/15 TORX® Bits

Extreem hard, voor universeel gebruik. Draadaansluiting M 6.

#### 867/15 TORX® Bits



	EAN						
Code	4013288		mm		mm		
05064170001	032607	TX 20	45	1 $\frac{3}{4}$ "	8,0		10
05064175001	032980	TX 25	45	1 $\frac{3}{4}$ "	8,0		10

### 867/9 C TORX® Bits, Halfmoon

Harde bits voor binnen TORX® schroeven.

Aandrijving: 4 mm Halfmoon voor directe plaatsing in machine.

#### 867/9 C TORX® Bits, Halfmoon



	EAN						
Code	4013288		mm		mm		
05135220001	112637	TX 1	44	1 $\frac{47}{64}$ "	1,5		10
05135221001	112644	TX 2	44	1 $\frac{47}{64}$ "	1,5		10
05135222001	112651	TX 3	44	1 $\frac{47}{64}$ "	1,7		10
05345352001	113597	TX 4	44	1 $\frac{47}{64}$ "	1,8		10
05345018001	113504	TX 4	64	2 $\frac{33}{64}$ "	2,0		10
05200496001	214881	TX 5	44	1 $\frac{47}{64}$ "	1,6		10
05345351001	113580	TX 5	44	1 $\frac{47}{64}$ "	3,0		10
05345032001	113542	TX 5	64	2 $\frac{33}{64}$ "	2,0		10
05345350001	113573	TX 6	44	1 $\frac{47}{64}$ "	3,0		10
05345056001	113566	TX 6	64	2 $\frac{33}{64}$ "	2,0		10
05332610001	035868	TX 6	70	2 $\frac{3}{4}$ "	3,0		10
05345035001	113559	TX 7	64	2 $\frac{33}{64}$ "	2,3		10
05345026001	113528	TX 8	44	1 $\frac{47}{64}$ "	3,0		10
05345028001	113535	TX 8	64	2 $\frac{33}{64}$ "	3,0		10
05332609001	035714	TX 8	70	2 $\frac{3}{4}$ "	3,0		10
05332607001	037107	TX 10	70	2 $\frac{3}{4}$ "	3,0		10

### 867/1 Z TORX® BO Bits met Boring

Door een boring in het bit resp. een lip aan de TORX® BO-schroef wordt ongeoorloofd losdraaien voorkomen.

Veiligheidsschroefbevestiging.

Extreem hard, voor universeel gebruik.  $\frac{1}{4}$ " zeskant, passend in houders conform DIN ISO 1173-D 6,3.

#### 867/1 Z TORX® BO Bits met Boring



	EAN						
Code	4013288		mm				
05066497001	015822	TX 7	25	1"			10
05066498001	015839	TX 8	25	1"			10
05066499001	015846	TX 9	25	1"			10
05066500001	015853	TX 10	25	1"			10
05066505001	015860	TX 15	25	1"			10
05066510001	015877	TX 20	25	1"			10
05066515001	015884	TX 25	25	1"			10
05066520001	015891	TX 27	25	1"			10
05066525001	015907	TX 30	25	1"			10
05066530001	015914	TX 40	25	1"			10



### 867/1 Z TORX® BO SB Bits met Boring



Code	EAN			
	4013288			
05073064001	202666		867/1 Z TORX® BO 2x TX 20x25	5
05073065001	202673		867/1 Z TORX® BO 2x TX 25x25	5
05073066001	202680		867/1 Z TORX® BO 2x TX 30x25	5

### 3867/4 TORX® BO Bits met Boring, RVS

Hoogwaardige RVS bits voor binnen TORX® schroeven.

Wera RVS gereedschap wordt gemaakt van RVS, waardoor de lelijke vliegroest wordt voorkomen. 1/4" zeskant, passend in houders conform DIN ISO 1173-F 6,3.

### 3867/4 TORX® BO Bits met Boring, RVS



Code	EAN						
	4013288		mm		mm		
05071089001	115546	TX 10	89	3 1/2"	4,0		10
05071090001	115553	TX 15	89	3 1/2"	4,0		10
05071091001	115560	TX 20	89	3 1/2"	4,5		10
05071092001	115577	TX 25	89	3 1/2"	5,5		10
05071094001	115584	TX 30	89	3 1/2"	6,0		10

### 867/4 Z TORX® BO Bits met Boring

Extreem hard, voor universeel gebruik. 1/4" zeskant, passend in houders conform DIN ISO 1173-F 6,3.

### 867/4 Z TORX® BO Bits met Boring



Code	EAN						
	4013288		mm		mm		
05060139001	030733	TX 8	70	2 3/4"	3,0		10
05060048001	094513	TX 8	89	3 1/2"	3,0		10
05060049001	094520	TX 9	89	3 1/2"	3,0		10
05060140001	026897	TX 10	70	2 3/4"	4,0		10
05060050001	094537	TX 10	89	3 1/2"	4,0		5
05060141001	030740	TX 15	70	2 3/4"	4,0		10
05060051001	094544	TX 15	89	3 1/2"	4,0		5
05060142001	026903	TX 20	70	2 3/4"	4,5		10
05060052001	094551	TX 20	89	3 1/2"	4,5		5
05060143001	026910	TX 25	70	2 3/4"	6,0		10
05060053001	094568	TX 25	89	3 1/2"	6,0		10
05060144001	026927	TX 27	70	2 3/4"	6,0		10
05060057001	094643	TX 27	89	3 1/2"	6,0		5
05060145001	026934	TX 30	70	2 3/4"	6,0		10
05060054001	094575	TX 30	89	3 1/2"	6,0		5
05060146001	026941	TX 40	70	2 3/4"	-		10
05060056001	094582	TX 40	89	3 1/2"	-		5

## 867/4 Z TORX® BO SB Bits met Boring



Code	EAN			
	4013288			
05073070001	202604		<b>867/4 Z TORX® BO</b> 2x TX 20x70	5
05073071001	202611		<b>867/4 Z TORX® BO</b> 2x TX 25x70	5
05073072001	202628		<b>867/4 Z TORX® BO</b> 2x TX 30x70	5
05073073001	202574		<b>867/4 Z TORX® BO</b> 2x TX 40x70	5

### 867/1 IP TORX PLUS® Bits

TORX PLUS® profiel: In vergelijking tot het "normale" TORX® profiel wordt een vergroting van de 6 zijden die zorgen voor overdracht van het draaimoment tussen gereedschap en schroef verkregen middels een ellipsvormige profielopbouw in tegenstelling tot de normale ronde opbouw. Daardoor wordt de uitgeoefende kracht bij het schroeven over grotere vlakken verdeeld. Er worden nu hogere draaimomenten overgedragen, terwijl de levensduur van schroef en gereedschap extra worden verhoogd. Extreem hard. 1/4" zeskant, passend in houders conform DIN ISO 1173-D 6,3.

### 867/1 IP TORX PLUS® Bits



Code	EAN		⌀	ℓ	ℓ				
	4013288			mm					
05135120001	112606	1 IP	25	1"					10
05135121001	112613	2 IP	25	1"					10
05160956001	113313	3 IP	25	1"					10
05134695001	103109	4 IP	25	1"					10
05066272001	035684	5 IP	25	1"					10
05066274001	031556	6 IP	25	1"					10
05066276001	031563	7 IP	25	1"					10
05066278001	031570	8 IP	25	1"					10
05066279001	033635	9 IP	25	1"					10
05066280001	031549	10 IP	25	1"					10
05066282001	031587	15 IP	25	1"					10
05066284001	031594	20 IP	25	1"					10
05066286001	031600	25 IP	25	1"					10
05066287001	031617	27 IP	25	1"					10
05066288001	031624	30 IP	25	1"					10
05066290001	031631	40 IP	25	1"					10

## 867/4 IP TORX PLUS® Bits



Code	EAN		⌀	ℓ	ℓ	∅			
	4013288			mm		mm			
05134664001	112514	1 IP	50	2"	2,0				10
05134665001	112521	2 IP	50	2"	2,0				10
05134668001	106568	3 IP	50	2"	2,0				10
05134691001	103093	4 IP	50	2"	3,0				10
05134678001	098030	5 IP	50	2"	3,0				10
05134680001	037220	6 IP	50	2"	3,0				10
05134667001	095596	6 IP	89	3 1/2"	3,0				10
05134690001	095602	6 IP	152	6"	3,0				10
05134681001	037237	7 IP	50	2"	3,0				10
05134679001	037190	8 IP	50	2"	3,0				10
05134670001	032812	8 IP	89	3 1/2"	3,0				10
05134682001	037244	8 IP	152	6"	3,0				10
05160917001	038951	9 IP	50	2"	3,0				10
05134669001	033871	9 IP	89	3 1/2"	3,0				10
05134683001	037251	10 IP	50	2"	4,0				10
05134684001	037268	10 IP	70	2 3/4"	4,0				10
05134671001	032829	10 IP	89	3 1/2"	4,0				10
05134685001	037275	15 IP	50	2"	4,0				10
05134686001	037282	15 IP	70	2 3/4"	4,0				10
05134672001	032836	15 IP	89	3 1/2"	4,0				10
05134687001	037299	20 IP	50	2"	4,5				10
05134688001	037305	20 IP	70	2 3/4"	4,5				10
05134673001	032843	20 IP	89	3 1/2"	4,5				10
05134609001	224767	25 IP	50	2"	6,0				10
05134674001	032850	25 IP	89	3 1/2"	6,0				10
05134675001	032867	27 IP	89	3 1/2"	6,0				10
05320430001	113382	30 IP	50	2"	6,0				10
05134676001	032874	30 IP	89	3 1/2"	6,0				10
05134677001	032881	40 IP	89	3 1/2"	-				10

### 867/9 C IP TORX PLUS® Bits, Halfmoon

Harde bits voor binnen-TORX PLUS® schroeven.  
Aandrijving: 4 mm Halfmoon voor directe plaatsing in machine.

### 867/9 C IP TORX PLUS® Bits, Halfmoon



Code	EAN		⌀	ℓ	ℓ	∅	ℓ	ℓ	
	4013288			mm		mm	mm		
05135230001	112668	1 IP	44	1 47/64"	1,5	20	25/32"		10
05135231001	112675	2 IP	44	1 47/64"	1,5	20	25/32"		10
05135232001	112682	3 IP	44	1 47/64"	1,7	20	25/32"		10
05326310001	113399	4 IP	44	1 47/64"	2,0	20	25/32"		10
05345019001	113511	4 IP	64	2 33/64"	2,0	20	25/32"		10
05135233001	112699	5 IP	44	1 47/64"	2,0	20	25/32"		10
05344900001	113498	6 IP	44	1 47/64"	2,25	20	25/32"		10
05135234001	112705	8 IP	44	1 47/64"	3,0	20	25/32"		10
05332606001	037091	8 IP	70	2 3/4"	3,0	20	25/32"		10
05135235001	112712	10 IP	44	1 47/64"	3,0	20	25/32"		10



## IPR TORX PLUS®

Een 5-flanken TORX PLUS® Profiel met boring.  
Dit overbrengingsprofiel heeft één flank minder dan standaard TORX PLUS® schroeven.

Dit om niet-geautoriseerd loshalen van veiligheids-verschroeven te voorkomen. Deze schroeven kunnen niet met de gangbare gereedschappen bedient worden.

### 867/1 IPR TORX PLUS® Bits met boring



	EAN						
Code	4013288		mm				
05134699001	034878	8 IPR	25	1"			10
05134698001	037817	9 IPR	25	1"			10
05134700001	034823	10 IPR	25	1"			10
05134701001	034724	15 IPR	25	1"			10
05134702001	034731	20 IPR	25	1"			10
05134703001	034748	25 IPR	25	1"			10
05134704001	034847	27 IPR	25	1"			10
05134705001	034830	30 IPR	25	1"			10
05134706001	034854	40 IPR	35	1 3/8"			10
05134707001	034861	45 IPR	35	1 3/8"			10

### 867/4 IPR TORX PLUS® Bits met boring

Hoogwaardige bits voor binnen TORX PLUS® schroeven. 5-Zijdig TORX PLUS® profiel. 1/4" zeskant, passend in houders conform DIN ISO 1173-F 6,3.

### 867/4 IPR TORX PLUS® Bits met boring



	EAN							
Code	4013288		mm		mm			
05160821001	160867	10 IPR	50	2"	4,0			10
05134657001	155665	10 IPR	89	3 1/2"	4,0			10
05134654001	155641	15 IPR	50	2"	4,0			10
05134720001	037206	15 IPR	89	3 1/2"	4,0			10
05204126001	160874	20 IPR	50	2"	4,5			10
05259135001	160881	20 IPR	89	3 1/2"	4,5			10
05134655001	155658	25 IPR	50	2"	6,0			10
05134722001	160904	25 IPR	89	3 1/2"	6,0			10
05134656001	156952	27 IPR	50	2"	6,0			10
05134658001	155672	27 IPR	89	3 1/2"	6,0			10
05134732001	160911	30 IPR	50	2"	6,0			10
05134723001	160935	30 IPR	89	3 1/2"	6,0			10

## System BiTorsion - voor een lange gebruiksduur

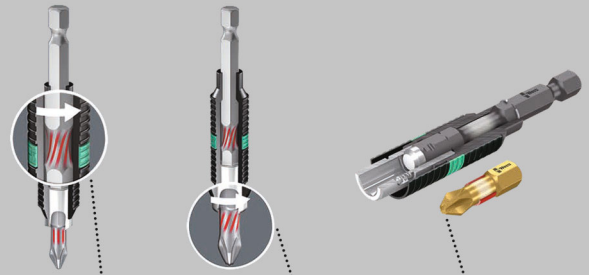

Afleiden van kleinere belastingspieken in houder.

Afleiden van hogere belastingspieken in bit.

Geen voortijdige slijtage door belastingspieken.

### 800/1 BDC Sleufschroeven Bits

Bits met minuscule diamantdeeltjes op bitpunt. Diamantcoating van de bits zorgt voor een veilige grip op de schroef, verkleint de vereiste aandrukkraft en reduceert het risico op wegglijden.

Met torsiezone, waarin bij belastingspieken kinetische energie wordt afgeleid. Hierdoor wordt de levensduur van het product aanzienlijk hoger. 1/4" zeskant, passend in houders conform DIN ISO 1173-D 6,3.

### 800/1 BDC Sleufschroeven Bits



	EAN							
Code	4013288	mm	mm	mm				
05056172001	033949	0,8	5,5	25	1"			10
05056174001	033956	1,0	5,5	25	1"			10
05056176001	033963	1,2	6,5	25	1"			10

### 800/1 BTZ Sleufschroeven Bits

Torsiezone, waarin bij belastingspieken kinetische energie wordt afgeleid. Hierdoor wordt de levensduur van het product aanzienlijk hoger.

Extreem hard, voor universeel gebruik. 1/4" zeskant, passend in houders conform DIN ISO 1173-D 6,3.

#### 800/1 BTZ Sleufschroeven Bits



Code	EAN	∇	∇	∇	∇	∅	
05056064001	034427	0,8	5,5	25	1"		10
05056066001	034434	1,0	5,5	25	1"		10
05056068001	034441	1,2	6,5	25	1"		10

### 800/1 TZ Sleufschroeven Bits

Bits voor sleufschroeven met torsiezone om vroegtijdige slijtage te voorkomen. Extreem hard, voor universeel gebruik.

1/4" zeskant, passend in houders conform DIN ISO 1173-D 6,3.

#### 800/1 TZ Sleufschroeven Bits



Code	EAN	∇	∇	∇	∇	∅	
05056203001	011145	0,5	4,0	25	1"	4,0	10
05056210001	011152	0,6	4,5	25	1"	4,5	10
05056220001	011169	0,8	5,5	25	1"	5,5	10
05056225001	011176	1,0	5,5	25	1"	5,5	10
05056233001	011183	1,2	6,5	25	1"	6,2	10
05056240001	011190	1,6	8,0	25	1"	8,0	10

### 800/1 Z Sleufschroeven Bits

Extreem harde Wera bits voor sleufschroeven, voor universeel gebruik. 1/4" zeskant, passend in houders conform DIN ISO 1173-D 6,3.

#### 800/1 Z Sleufschroeven Bits



Code	EAN	∇	∇	∇	∇	∅	
05056200001	040831	0,5	3,0	25	1"	3,0	10
05072050001	030467	0,5	4,0	25	1"	4,0	10
05072055001	010933	0,6	4,5	25	1"	4,5	10
05072057001	010940	0,8	5,5	25	1"	5,5	10
05072059001	010957	1,0	5,5	25	1"	5,5	10
05072061001	010964	1,2	6,5	25	1"	6,2	10
05072063001	030450	1,2	8,0	25	1"	8,0	10
05072065001	010971	1,6	8,0	25	1"	8,0	10

### Kraftform Stainless - gemaakt van RVS ter voorkoming van vliegroest

Wera RVS-gereedschap wordt van RVS geproduceerd, waarmee de ongewenste vliegroest wordt vermeden.

Vacuüm ijsgehard voor professioneel gebruik.

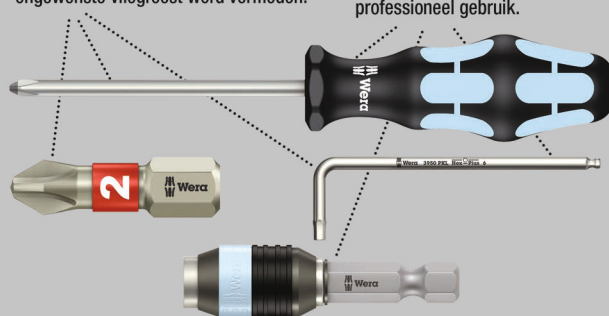

Hoogwaardige RVS bits voor sleufkopschroeven. Wera RVS gereedschap wordt gemaakt van RVS, waardoor de lelijke vliegroest wordt voorkomen. 1/4" zeskant, passend in houders conform DIN ISO 1173-F 6,3.



#### 3800/4 Bits, RVS



Code	EAN	∇	∇	∇	∇		
05071080001	115669	1,0	5,5	89	3 1/2"		10

## 800/4 Z Sleufschroeven Bits

Extreem harde bits, voor universeel gebruik. 1/4" zeskant, passend in houders conform DIN ISO 1173-F 6,3.

### 800/4 Z Sleufschroeven Bits



	EAN						
Code	4013288	mm	mm	mm	mm	mm	
05059305001	011480	0,5	3,0	50	2"	3,0	10
05059466001	011497	0,5	3,0	70	2 3/4"	3,0	10
05059307001	011503	0,5	4,0	50	2"	4,0	10
05059310001	011510	0,6	3,5	50	2"	3,5	10
05059472001	011527	0,6	3,5	70	2 3/4"	3,5	10
05059450001	031471	0,6	3,5	152	6"	3,5	10
05059315001	011534	0,6	4,5	50	2"	4,5	10
05059489001	094230	0,6	4,5	89	3 1/2"	4,5	10
05059320001	011541	0,8	4,0	50	2"	4,0	10
05059478001	011558	0,8	4,0	70	2 3/4"	4,0	10
05059480001	011565	0,8	4,0	89	3 1/2"	4,0	10
05059451001	031389	0,8	4,0	152	6"	4,0	10
05059325001	011572	0,8	5,5	50	2"	5,5	10
05059330001	011589	1,0	5,5	50	2"	5,5	10
05059486001	011596	1,0	5,5	70	2 3/4"	5,5	10
05059488001	011602	1,0	5,5	89	3 1/2"	5,5	10
05059452001	031235	1,0	5,5	152	6"	5,5	10
05059335001	035004	1,0	6,0	50	2"	6,0	10
05059337001	011619	1,2	6,5	50	2"	6,2	10
05059492001	011626	1,2	6,5	70	2 3/4"	6,2	10
05059490001	094247	1,2	6,5	89	3 1/2"	6,2	10
05059453001	031488	1,2	6,5	152	6"	6,2	10
05059340001	011633	1,2	8,0	50	2"	8,0	10
05059496001	011640	1,2	8,0	89	3 1/2"	8,0	10
05059345001	011657	1,6	8,0	50	2"	8,0	10
05059500001	011664	1,6	8,0	89	3 1/2"	8,0	10

## 800/2 Z Sleufschroeven Bits

Extreem harde bits, voor universeel gebruik. 5/16" zeskant, passend in houders conform DIN ISO 1173-D 8.

### 800/2 Z Sleufschroeven Bits



	EAN						
Code	4013288	mm	mm	mm	mm	mm	
05057225001	011275	1,2	8,0	41	1 19/32"	7,8	10
05057235001	011299	1,6	10,0	41	1 19/32"	7,8	10
05057240001	011305	2,0	12,0	41	1 19/32"	12,0	10

## 800/9 C Sleufschroeven Bits

Harde bits ter voorkoming van vroegtijdige breuk.  
Aandrijving: Halfmoon, 4 mm.

### 800/9 C Sleufschroeven Bits



	EAN						
Code	4013288	mm	mm	mm	mm	mm	
05135265001	168276	0,23	1,5	44	1 47/64"	1,5	10
05135264001	194770	0,35	2,5	44	1 47/64"	2,5	10
05135266001	168283	0,40	2,0	44	1 47/64"	2,0	10
05135267001	168290	0,50	3,0	44	1 47/64"	3,0	10

## System Impaktor - als extreme eisen aan het schroefgereedschap worden gesteld

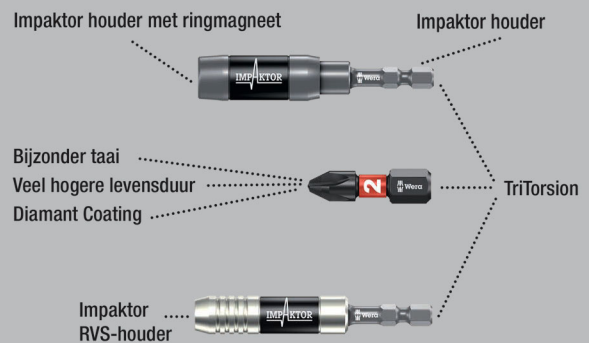

Hoogwaardige Impaktor-bits voor binnenzeskant-schroeven. De Impaktor-technologie zorgt voor een bovengemiddelde gebruiksduur ook onder extreme situaties. Verhoogde wrijvingsweerstand dankzij ruwe diamantdeeltjes op de bitpunt voorkomt het wegglijden uit de schroef.

Het Hex-Plus-profiel is voorzien van grotere contactvlakken met de schroefkop. De kerfwerking en daarmee de deformatie van de schroef worden hierdoor gereduceerd. 1/4" zeskant, passend in houders conform DIN ISO 1173-D 6,3.

### 840/1 IMP DC Hex-Plus DIY Impaktor Bits

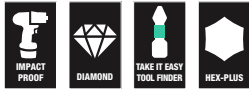

Code	EAN			
	4013288			
05057603001	178701		840/1 IMP DC 10x 3.0x25	1
05057604001	157560		840/1 IMP DC 10x 4.0x25	1
05057605001	157423		840/1 IMP DC 10x 5.0x25	1
05057606001	157430		840/4 IMP DC 10x 6.0x25	1

### 840/1 IMP DC SB Impaktor Zeskant Bits



Code	EAN			
	4013288			
05073904001	158338		840/1 IMP DC 1x 4.0x25	5
05073905001	158345		840/1 IMP DC 1x 5.0x25	5
05073906001	158352		840/1 IMP DC 1x 6.0x25	5

### Krafform Stainless - gemaakt van RVS ter voorkoming van vliegroest

Wera RVS-gereedschap wordt van RVS geproduceerd, waarmee de ongewenste vliegroest wordt vermeden.

Vacuüm ijsgehard voor professioneel gebruik.

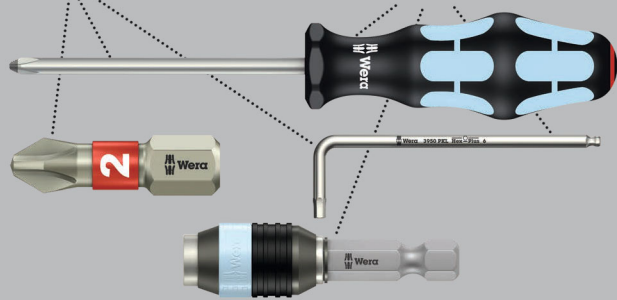

Hoogwaardige RVS bits voor binnen-zeskantschroeven. Wera RVS gereedschap wordt gemaakt van RVS, waardoor de lelijke vliegroest wordt voorkomen. Het Hex-Plus-profiel is voorzien van grotere contactvlakken met de schroefkop.

De kerfwerking en daarmee de deformatie van de schroef worden hierdoor gereduceerd.

Met torsiezone: Bij Torsion-bits worden belastingspieken in de torsiezone afgeleid. Voortijdige slijtage wordt voorkomen en de levensduur van de bits verhoogd. 1/4" zeskant, passend in houders conform DIN ISO 1173-D 6,3.

### 3840/1 TS Zeskant Bits, RVS



Code	EAN					
	4013288	mm		mm		
05071070001	111197	1,5		25	1"	10
05071071001	111203	2,0		25	1"	10
05071072001	111210	2,5		25	1"	10
05071073001	111227	3,0		25	1"	10
05071074001	111234	4,0		25	1"	10
05071075001	111241	5,0		25	1"	10
05071077001	115478	5,5		25	1"	10
05071076001	111258	6,0		25	1"	10



## System BiTorsion - voor een lange gebruiksduur



Afleiden van kleinere belastingspieken in houder.

Afleiden van hogere belastingspieken in bit.

Geen voortijdige slijtage door belastingspieken.

BiTorsion-bits voor zeskant-schroeven met torsiezone, waarin bij belastingspieken kinetische energie wordt afgeleid.

Hierdoor wordt de levensduur van het product aanzienlijk hoger. Extreem harde uitvoering. 1/4" zeskant, passend in houders conform DIN ISO 1173-D 6,3.

### 840/1 BTZ Zeskant Bits



Code	EAN	Ø	L	L <sub>1</sub>	L <sub>2</sub>			
05056680001	182418	1,5	25	1"				10
05056681001	182425	2,0	25	1"				10
05056682001	182432	2,5	25	1"				10
05056683001	182449	3,0	25	1"				10
05056684001	182456	4,0	25	1"				10
05056685001	182463	5,0	25	1"				10
05056686001	182470	5,5	25	1"				10
05056687001	182487	6,0	25	1"				10

## Hex-Plus - zorgt ervoor dat binnenzeskant-schroeven langer meegaan

Grotere contactvlakken in de schroefkop zorgen voor lagere druk tussen schroef en gereedschap.

Beschadiging van het profiel ("doordraaien") wordt voorkomen.

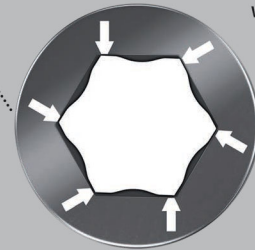

Extreem harde bits voor binnenzeskant-schroeven, voor universeel gebruik. Het Hex-Plus-profiel is voorzien van grotere contactvlakken met de schroefkop.

De kerfwerking en daarmee de deformatie van de schroef worden hierdoor gereduceerd. 1/4" zeskant, passend in houders conform DIN ISO 1173-D 6,3.

### 840/1 Z Zeskant Bits



Code	EAN	Ø	Ø	L	L <sub>1</sub>	L <sub>2</sub>			
05056303001	012623	1,5		25	1"				10
05056305001	012630	2,0		25	1"				10
05056310001	012647	2,5		25	1"				10
05056315001	012654	3,0		25	1"				10
05056320001	012661	4,0		25	1"				10
05056325001	012678	5,0		25	1"				10
05056330001	012685	6,0		25	1"				10
05056332001	038173	7,0		25	1"				10
05056335001	012692	8,0		25	1"				10
05056340001	012708	10,0		25	1"				10
05135060001	106636		0,05"	25	1"				10
05135070001	040862		1/16"	25	1"				10
05135071001	040879		5/64"	25	1"				10
05135072001	037725		3/32"	25	1"				10
05135078001	036599		7/64"	25	1"				10
05135073001	038067		1/8"	25	1"				10
05135069001	040855		9/64"	25	1"				10
05135074001	036506		5/32"	25	1"				10
05135075001	037930		3/16"	25	1"				10
05135079001	040893		7/32"	25	1"				10
05135076001	040886		1/4"	25	1"				10
05135077001	036360		5/16"	25	1"				10
05135068001	040848		3/8"	25	1"				10



## 840/1 Z Set SB



Code	EAN			
	4013288			
05073050001	202567		<b>840/1 Z Hex-Plus</b> 2x 2.0x25	5
05073051001	202550		<b>840/1 Z Hex-Plus</b> 2x 2.5x25	5
05073052001	202512		<b>840/1 Z Hex-Plus</b> 2x 3.0x25	5
05073053001	202529		<b>840/1 Z Hex-Plus</b> 2x 4.0x25	5
05073054001	202536		<b>840/1 Z Hex-Plus</b> 2x 5.0x25	5
05073055001	202543		<b>840/1 Z Hex-Plus</b> 2x 6.0x25	5
05073342001	029607		<b>840/1 Z Hex-Plus</b> 1x 2.0x25; 1x 2.5x25; 1x 3.0x25	5
05073344001	029614		<b>840/1 Z Hex-Plus</b> 1x 4.0x25; 1x 5.0x25; 1x 6.0x25	5

### 842/1 Z Zeskant Bits Kogelkop

Dankzij de kogelvormige aandrijfprofielen is het mogelijk om de gereedschapsas t.o.v. de hartlijn van de schroef naar buiten te verleggen of te zwenken, waardoor het ook mogelijk wordt om "om de hoek" te schroeven. 1/4" zeskant, passend in houders conform DIN ISO 1173-D 6,3.

### 842/1 Z Zeskant Bits Kogelkop



Code	EAN					
	4013288	mm	mm			
05056350001	013156	2,5	25	1"		10
05056352001	013163	3,0	25	1"		10
05056354001	013170	4,0	25	1"		10
05056356001	013187	5,0	25	1"		10
05056358001	013194	6,0	25	1"		10

## System Impaktor - als extreme eisen aan het schroefgereedschap worden gesteld

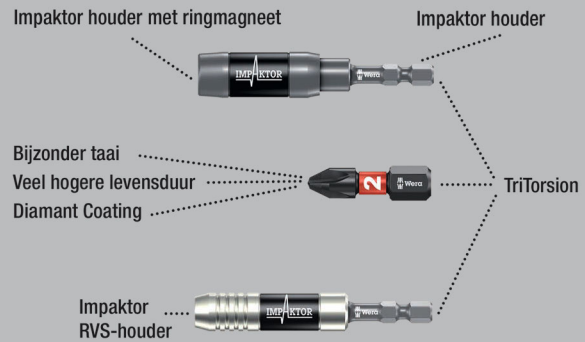

Hoogwaardige Impaktor-bits voor binnenzeskant-schroeven.

De Impaktor-technologie zorgt voor een bovengemiddelde gebruiksduur ook onder extreme situaties. Verhoogde wrijvingsweerstand dankzij ruwe diamantdeeltjes op de bitpunt voorkomt het wegglijden uit de schroef.

Het Hex-Plus-profiel is voorzien van grotere contactvlakken met de schroefkop. De kerfwerking en daarmee de deformatie van de schroef worden hierdoor gereduceerd. 1/4" zeskant, passend in houders conform DIN ISO 1173-F 6,3.

### 840/4 IMP DC Hex-Plus DIY Impaktor Bits

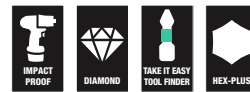

Code	EAN			
	4013288			
05057644001	157577		<b>840/4 IMP DC</b> 5x 4.0x50	1
05057645001	157492		<b>840/4 IMP DC</b> 5x 5.0x50	1
05057646001	157508		<b>840/4 IMP DC</b> 5x 6.0x50	1



## 840/4 IMP DC Impaktor Bits SB



Code	EAN		
	4013288		
05073944001	158451	○	840/4 IMP DC 1x 4.0x50
05073945001	158468	○	840/4 IMP DC 1x 5.0x50
05073946001	158475	○	840/4 IMP DC 1x 6.0x50

### Krafform Stainless - gemaakt van RVS ter voorkoming van vliegroest

Wera RVS-gereedschap wordt van RVS geproduceerd, waarmee de ongewenste vliegroest wordt vermeden.

Vacuüm ijsgehard voor professioneel gebruik.

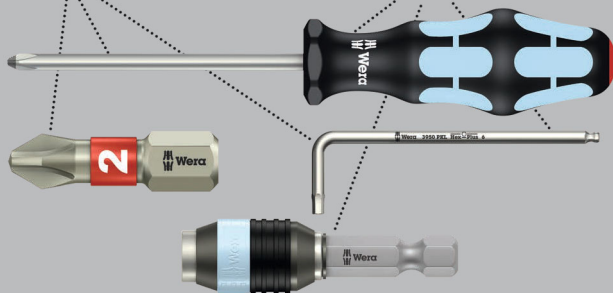

Hoogwaardige RVS bits voor binnen-zeskantschroeven. Wera RVS gereedschap wordt gemaakt van RVS, waardoor de lelijke vliegroest wordt voorkomen. Het Hex-Plus-profiel is voorzien van grotere contactvlakken met de schroefkop.

De kerfwerking en daarmee de deformatie van de schroef worden hierdoor gereduceerd. 1/4" zeskant, passend in houders conform DIN ISO 1173-F 6,3.

## 3840/4 Zeskant Bits, RVS



	EAN	mm	mm	mm	mm	
Code	4013288	mm	mm	mm	mm	
05071101001	115621	3,0	89	3 1/2"		10
05071102001	115638	4,0	89	3 1/2"		10
05071103001	115645	5,0	89	3 1/2"		10
05071104001	115652	6,0	89	3 1/2"		10
05071105001	115676		3/32"	89	3 1/2"	10
05071106001	115683		1/8"	89	3 1/2"	10
05071107001	115690		5/32"	89	3 1/2"	10
05071108001	115706		3/16"	89	3 1/2"	10

### Hex-Plus - zorgt ervoor dat binnenzeskant-schroeven langer meegaan

Grotere contactvlakken in de schroefkop zorgen voor lagere druk tussen schroef en gereedschap.

Beschadiging van het profiel ("doordraaien") wordt voorkomen.

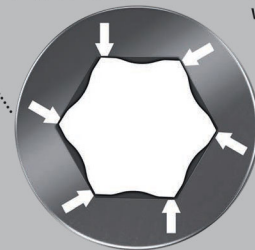

### 840/4 Z Take it easy bits

- Met Take it easy tool finder: Kleurcodering op profiel en maatcode

### 840/4 Z Zeskant Bits



	EAN	Ø	Ø	L	L	Ø		
Code	4013288	mm		mm		mm		
05160885001	200976	0,9		50	2"	2,6		10
05059602001	112408	1,5		50	2"	2,0		10
05059603001	034694	2,0		50	2"	4,0		10
05059628001	155450	2,0		89	3 1/2"	4,0		5
05059604001	034700	2,5		50	2"	4,0		10
05059629001	155467	2,5		89	3 1/2"	4,0		5
05059605001	012906	3,0		50	2"	4,0		10
05059630001	094254	3,0		89	3 1/2"	4,0		5
05380033001	156433	3,0		152	6"	4,0		5
05059610001	012913	4,0		50	2"	5,0		10
05059631001	094261	4,0		89	3 1/2"	5,0		5
05059634001	122964	4,0		152	6"	5,0		5
05059615001	012920	5,0		50	2"	6,0		10
05059632001	094278	5,0		89	3 1/2"	6,0		5
05059635001	122971	5,0		152	6"	6,0		5
05059620001	012937	6,0		50	2"	5,0		10
05059633001	094285	6,0		89	3 1/2"	-		5
05059636001	122988	6,0		152	6"	-		5
05059625001	012944	8,0		50	2"	-		10
05059637001	215031	8,0		89	3 1/2"	-		5
05350430001	161406		0,05"	50	2"	2,5		10
05135090001	107053		1/16"	50	2"	2,5		10
05380045001	156730		1/8"	152	6"	4,0		5
05135091001	036414		5/64"	50	2"	3,0		10
05059660001	155474		5/64"	89	3 1/2"	3,0		5
05135092001	036421		3/32"	50	2"	3,0		10
05059661001	155481		3/32"	89	3 1/2"	3,5		5
05135093001	036438		7/64"	50	2"	3,5		10
05059662001	155498		7/64"	89	3 1/2"	4,0		5
05135094001	036445		1/8"	50	2"	4,0		10
05059663001	155504		1/8"	89	3 1/2"	4,0		5
05135095001	036377		9/64"	50	2"	4,5		10
05059664001	155511		9/64"	89	3 1/2"	4,5		5
05380046001	156822		9/64"	152	6"	4,5		5
05135096001	036384		5/32"	50	2"	5,0		10
05059665001	155528		5/32"	89	3 1/2"	5,0		5
05380047001	156839		5/32"	152	6"	5,0		5
05135097001	036391		3/16"	50	2"	6,0		10
05059666001	155535		3/16"	89	3 1/2"	6,0		5
05380048001	156846		3/16"	152	6"	6,0		5
05135098001	036407		7/32"	50	2"	-		10
05059667001	155542		7/32"	89	3 1/2"	-		5
05380049001	156853		7/32"	152	6"	-		5
05135099001	095589		1/4"	50	2"	-		10
05059668001	155559		1/4"	89	3 1/2"	-		5
05380050001	156860		1/4"	152	6"	-		5
05346288001	103895		5/16"	50	2"	-		10

### 840/4 Z SB Bits



Code	EAN			
	4013288			
05073056001	202468	⊙	840/4 Z Hex-Plus 2x 2.0x50	3
05073057001	202475	⊙	840/4 Z Hex-Plus 2x 2.5x50	3
05073058001	202482	⊙	840/4 Z Hex-Plus 2x 3.0x50	3
05136301001	213792	⊙	840/4 Z Hex-Plus 1x 3.0x152	3
05073059001	202499	⊙	840/4 Z Hex-Plus 2x 4.0x50	3
05136302001	213808	⊙	840/4 Z Hex-Plus 1x 4.0x152	3
05073060001	202505	⊙	840/4 Z Hex-Plus 2x 5.0x50	3
05136303001	213815	⊙	840/4 Z Hex-Plus 1x 5.0x152	3
05073061001	202444	⊙	840/4 Z Hex-Plus 2x 6.0x50	3
05136304001	213822	⊙	840/4 Z Hex-Plus 1x 6.0x152	3



### 842/4 Zeskant Bits Kogelkop

Dankzij de kogelvormige aandrijfprofielen is het mogelijk om de gereedschapsas t.o.v. de hartlijn van de schroef naar buiten te verleggen of te zwenken, waardoor het ook mogelijk wordt om "om de hoek" te schroeven. 1/4" zeskant, passend in houders conform DIN ISO 1173-F 6,3.

#### 842/4 Zeskant Bits Kogelkop



Code	EAN	Ø	Ø	l	l		
Code	4013288	mm	mm	mm	mm		
05059680001	155931	3,0		89	3 1/2"		5
05059681001	155948	4,0		89	3 1/2"		5
05059682001	155955	5,0		89	3 1/2"		5
05059683001	155962	6,0		89	3 1/2"		5
05380124001	156587		3/32"	89	3 1/2"		5
05380125001	156594		7/64"	89	3 1/2"		5
05380126001	156600		1/8"	89	3 1/2"		5
05380127001	156617		9/64"	89	3 1/2"		5
05380128001	156624		5/32"	89	3 1/2"		5
05380129001	156631		3/16"	89	3 1/2"		5
05380130001	156648		7/32"	89	3 1/2"		5
05380131001	156655		1/4"	89	3 1/2"		5

### 840/2 Z Zeskant Bits

Extreem harde Wera bits voor binnenzeskant-schroeven, voor universeel gebruik. Het Hex-Plus-profiel is voorzien van grotere contactvlakken met de schroefkop. De kerfwerking en daarmee de deformatie van de schroef worden hierdoor gereduceerd. 5/16" zeskant, passend in houders conform DIN ISO 1173-D 8.

#### 840/2 Z Zeskant Bits



Code	EAN	Ø	Ø	l	l		
Code	4013288	mm	mm	mm	mm		
05057505001	012753	3		30	1 3/16"		10
05057510001	012760	4		30	1 3/16"		10
05057515001	012777	5		30	1 3/16"		10
05057520001	012784	6		30	1 3/16"		10
05057525001	012791	8		30	1 3/16"		10
05057530001	012807	10		30	1 3/16"		10

### 840/9 C Zeskant Bits

Aandrijving: 4 mm Halfmoon voor directe plaatsing in machine.

#### 840/9 C Zeskant Bits



Code	EAN	Ø	l	l	Ø		
Code	4013288	mm	mm	mm	mm		
05135268001	168306	1,5	44	1 47/64"	2,6		10
05135269001	168313	2,0	44	1 47/64"	2,6		10

### 840/1 Z Zeskant BO Bits met boring

Binnenzeskant-BO-schroeven hebben een schroefprofiel met uitstekende lip. Om ongeoorloofd losdraaien te voorkomen, kunnen deze schroeven niet met normaal in de handel verkrijgbaar binnenzeskant-gereedschap bediend worden. 1/4" zeskant, passend in houders conform DIN ISO 1173-D 6,3.

#### 840/1 Z Zeskant BO Bits met boring



Code	EAN	Ø	l	l			
Code	4013288	mm	mm	mm			
05056341001	038548	2,0	25	1"			10
05056342001	038555	2,5	25	1"			10
05056343001	038562	3,0	25	1"			10
05056344001	038593	4,0	25	1"			10
05056345001	038579	5,0	25	1"			10
05056346001	038586	6,0	25	1"			10

## 840/4 Z Zeskant B0 Bits met boring

1/4" zeskant, passend in houders conform DIN ISO 1173-F 6,3.

### 840/4 Z Zeskant B0 Bits met boring



	EAN	⊙	⊙	⊙	⊙		
Code	4013288	mm	mm		mm		📦
05059640001	094292	2,0	89	3 1/2"	4,0		5
05059641001	094308	2,5	89	3 1/2"	4,0		5
05059642001	094315	3,0	89	3 1/2"	4,0		5
05059643001	094322	4,0	89	3 1/2"	5,0		5
05059644001	094339	5,0	89	3 1/2"	6,0		5
05059645001	094346	6,0	89	3 1/2"	-		5

## 9506 SB 4-in-1 Bit 1

Met één bit kunnen maar liefst vier verschillende schroefprofielen (binnenzeskantschroeven 3,0, 4,0, 5,0, 6,0) worden verwerkt. Aanzienlijke gewichtsvermindering van meer dan 50%.

Het verwerken van grote profielen is mogelijk dankzij inverende kleine aandrijvingen.

De bit is voorzien van een 1/4" zeskantaandrijving (Wera aansluiting serie 1) en kan zo ook worden gebruikt in bijvoorbeeld bitratels en bithandhouders met Rapidaptor.

- Innovatief, uiterst compact 4-voudig bit – slechts één bit voor vier verschillende schroefmaten
- Geschikt voor binnenzeskantschroeven in de maten 3,0, 4,0, 5,0 en 6,0
- Taai-hard, voor universeel gebruik
- 1/4" zeskant-aandrijving (Wera aansluiting serie 1)

### 9506 SB 4-in-1 Bit 1

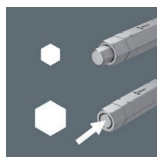
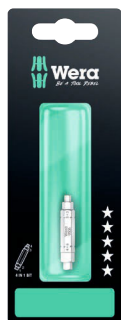

Code	EAN			
05073201001	225269			1
		⊙⊙	9506 1x 3,0; 4,0; 5,0; 6,0x37	

## 9507 SB 4-in-1 Bit 2

Met slechts één bit kunnen vier verschillende schroefprofielen (binnenzeskantschroeven maat 2,5, 5,0, 6,0 en TORX® schroeven maat TX 25) gebruikt worden.

Dankzij de enorme ruimtebesparing is de bit zeer geschikt voor gebruik onderweg.

Aanzienlijke gewichtsvermindering van meer dan 50%. Het verwerken van grote profielen is mogelijk dankzij inverende kleine aandrijvingen. De bit is voorzien van een 1/4" zeskantaandrijving (Wera aansluiting serie 1) en kan zo ook worden gebruikt in bijvoorbeeld bitratels en bithandhouders met Rapidaptor.

- Innovatief, uiterst compact 4-voudig bit – slechts één bit voor vier verschillende schroefmaten
- Geschikt voor binnenzeskantschroeven in de maten 2,5; 5,0; 6,0 en TORX® schroeven TX 25
- Taai-hard, voor universeel gebruik
- 1/4" zeskant-aandrijving (Wera aansluiting serie 1)

### 9507 SB 4-in-1 Bit 2

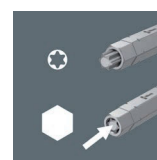
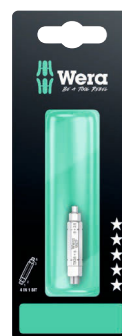

Code	EAN			
05073202001	225276			1
		⊙⊙	9507 1x 2,5; 5,0; 6,0; TX 25x37	



## System Impaktor - als extreme eisen aan het schroefgereedschap worden gesteld

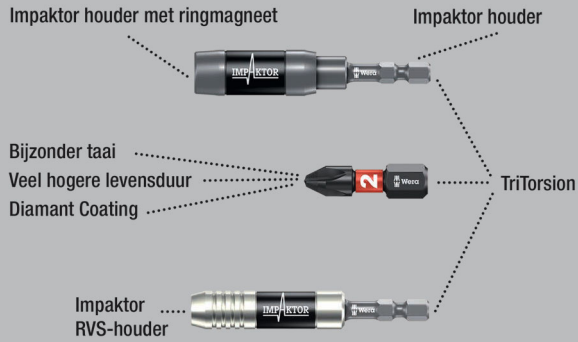

Hoogwaardige bits voor binnenvierkant-schroeven. De Impaktor-technologie zorgt voor een bovengemiddelde gebruiksduur ook onder extreme situaties. Verhoogde wrijvingsweerstand dankzij ruwe diamantdeeltjes op de bitpunt voorkomt het wegglijden uit de schroef.

Uitermate geschikt voor gebruik in combinatie met conventionele impact- en slagschroevendraaiers. 1/4" zeskant, passend in houders conform DIN ISO 1173-D 6,3.

### 868/1 DC PH DIY Impaktor Binnenvierkant Bits



Code	EAN		
05057631001	157478	868/1 IMP DC 10x # 2x25	1
05057632001	157485	868/1 IMP DC 10x # 3x25	1

### 868/1 IMP DC Impaktor Binnenvierkant Bits SB



Code	EAN		
05073931001	158437	868/1 IMP DC 1x # 2x25	5
05073932001	158444	868/1 IMP DC 1x # 3x25	5

### 868/1 V Binnenvierkant Bits

Hoogwaardige bits voor binnenvierkant-schroeven, met vasthoudfunctie. Doordat aandrijfstift en schroefprofiel tegen elkaar drukken, ontstaat een klemkracht en worden schroeven veilig in het gereedschap gehouden!

Extreem hard, voor universeel gebruik. 1/4" zeskant, passend in houders conform DIN ISO 1173-D 6,3.

### 868/1 V Binnenvierkant Bits

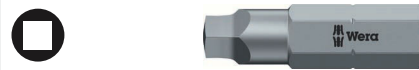

Code	EAN						
05340245001	118202	# 1	25	1"	6,1		10
05066394001	113603	# 2	25	1"	6,1		10
05066396001	169228	# 3	25	1"	6,1		10

### Bit-Box 20 V Binnenvierkant



Code	EAN		
05057790001	188083	868/1 V 20x # 2x25	20

### 868/1 Z Binnenvierkant Bits

Hoogwaardige bits voor binnenvierkant-schroeven. Extreem hard, voor universeel gebruik. 1/4" zeskant, passend in houders conform DIN ISO 1173-D 6,3.

#### 868/1 Z Binnenvierkant Bits



	EAN						
Code	4013288		mm		mm		
05066395001	030214	# 00	25	1"	3,5		10
05066400001	030221	# 0	25	1"	3,5		10
05066405001	030207	# 1	25	1"	4,5		10
05066410001	030238	# 2	25	1"	6,0		10
05066415001	030245	# 3	25	1"	6,0		10
05066420001	030252	# 4	25	1"	8,0		10

#### 868/1 Z SB Binnenvierkant Bits



Code	EAN			
	4013288			
05073074001	202727		868/1 Z 2x # 1x25	5
05073075001	202710		868/1 Z 2x # 2x25	5

### System Impaktor - als extreme eisen aan het schroefgereedschap worden gesteld

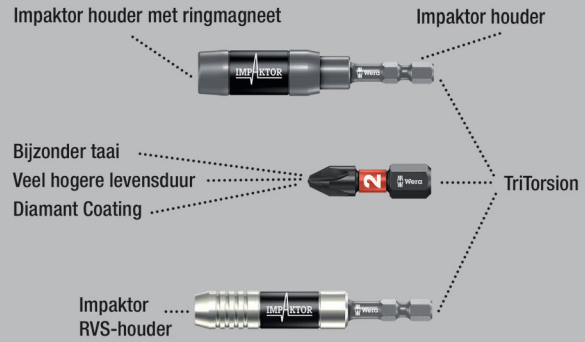

Hoogwaardige bits voor binnenvierkant-schroeven. De Impaktor-technologie zorgt voor een bovengemiddelde gebruiksduur ook onder extreme situaties.

Verhoogde wrijvingsweerstand dankzij ruwe diamantdeeltjes op de bitpunt voorkomt het wegglijden uit de schroef. Uitermate geschikt voor gebruik in combinatie met conventionele impact- en slagschroevendraaiers. 1/4" zeskant, passend in houders conform DIN ISO 1173-F 6,3.

#### 868/4 DC PH DIY Impaktor Binnenvierkant Bits



Code	EAN			
	4013288			
05057671001	157546		868/4 IMP DC 5x # 2x50	1
05057672001	157553		868/4 IMP DC 5x # 3x50	1



### 868/4 IMP DC Impaktor Binnenvierkant Bits SB



Code	EAN		
05073971001	158550	868/4 IMP DC 1x # 2x50	5
05073972001	158567	868/4 IMP DC 1x # 3x50	5

### Kraftform Stainless - gemaakt van RVS ter voorkoming van vliegroest

Wera RVS-gereedschap wordt van RVS geproduceerd, waarmee de ongewenste vliegroest wordt vermeden.

Vacuüm ijsgehard voor professioneel gebruik.

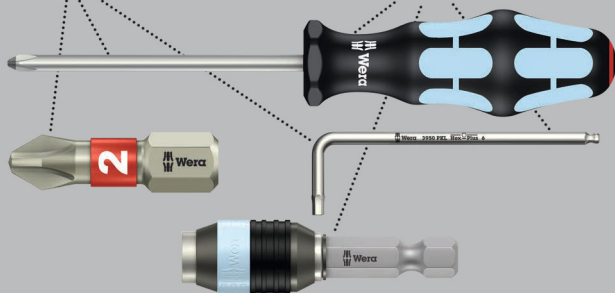

Hoogwaardige RVS bits voor binnen-vierkantschroeven. Wera RVS gereedschap wordt gemaakt van RVS, waardoor de lelijke vliegroest wordt voorkomen. 1/4" zeskant, passend in houders conform DIN ISO 1173-F 6,3.

### 3868/4 Binnenvierkant Bits, RVS



Code	EAN					
05071097001	115591	# 1	89	3 1/2"	4,5	10
05071098001	115607	# 2	89	3 1/2"	5,0	10
05071099001	115614	# 3	89	3 1/2"	5,5	10

### 868/4 BTZ Binnenvierkant Bits



Code	EAN					
05060147001	041272	#1	50	2"	4,2	10
05060148001	041289	#2	50	2"	4,2	10
05060149001	041296	#3	50	2"	5,5	10

### 868/4 Binnenvierkant Bits



Code	EAN					
05060150001	030269	# 00	50	2"	3,5	10
05060155001	030276	# 0	50	2"	3,5	10
05060160001	030283	# 1	50	2"	4,5	10
05060180001	041043	# 1	70	2 3/4"	4,5	10
05134800001	040930	# 1	89	3 1/2"	4,5	10
05134805001	040923	# 1	152	6"	4,5	10
05060165001	030290	# 2	50	2"	6,0	10
05060182001	041050	# 2	70	2 3/4"	6,0	10
05134801001	040947	# 2	89	3 1/2"	6,0	10
05134806001	040954	# 2	152	6"	6,0	10
05060170001	030306	# 3	50	2"	6,0	10
05060184001	032805	# 3	70	2 3/4"	6,0	10
05134802001	040961	# 3	89	3 1/2"	6,0	10
05134807001	040978	# 3	152	6"	6,0	10
05060175001	030313	# 4	50	2"	8,0	10

### 868/4 Z SB Binnenvierkant Bits



Code	EAN		
05073076001	202703	868/4 Square-Plus 2x # 1x50	5
05073077001	202697	868/4 Square-Plus 2x # 2x50	5



## 868/4 V Binnenvierkant Bits

Met vasthoudfunctie.

### 868/4 V Binnenvierkant Bits



	EAN						
Code	4013288		mm		mm		
05060300001	169211	# 1	50	2"	4,5		10
05060297001	169198	# 1	89	3 1/2"	4,5		10
05060301001	113610	# 2	50	2"	6,0		10
05060302001	113627	# 2	70	2 3/4"	6,0		10
05060303001	113634	# 2	89	3 1/2"	6,0		10
05060304001	113641	# 2	152	6"	6,0		10
05060296001	169181	# 3	50	2"	6,0		10
05060298001	169204	# 3	89	3 1/2"	6,0		10

## Bits met diamantlaag

De kleine stukjes diamant, die op de punt van de bit zijn aangebracht, bijten zich in de schroef vast.

De kleine stukjes diamant zorgen voor een superieure grip en voorkomen het uitglijden uit de schroefkop.

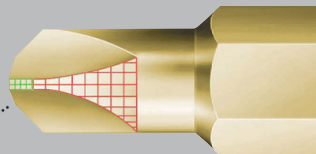

Hoogwaardige bits met Mplus voor extra hoog breukdraaimoment en langere levensduur; diamantcoating voor goede grip op de schroef.

### 871/1 DC TORQ-Set® Mplus Bits



	EAN							
Code	4013288			mm		mm		
05066638001	099525	4		25	1"	4,7		10
05066640001	033161	6		25	1"	4,7		10
05066642001	033178	8		25	1"	6,0		10
05066644001	033185	10		25	1"	6,0		10
05066646001	033192	--	1/4"	32	1 1/4"	11,0		10

## 871/1 TORQ-Set® Mplus Bits

TORQ-SET® Mplus: Door de steilere randen t.o.v. het conventionele TORQ-SET®-profiel wordt een ca. 70% hoger breukdraaimoment en een goede grip op de schroef bereikt en daarmee een vele malen langere levensduur van het gereedschap.

Extreem hard, voor universeel gebruik.

1/4" zeskant, passend in houders conform DIN ISO 1173-D 6,3.

### 871/1 TORQ-Set® Mplus Bits, 25 mm



	EAN							
Code	4013288			mm		mm		
05066618001	093073	0		25	1"	4,7		10
05066619001	041562	1		25	1"	4,7		10
05066620001	033086	2		25	1"	4,7		10
05066622001	033093	3		25	1"	4,7		10
05066624001	033109	4		25	1"	4,7		10
05066626001	033116	5		25	1"	4,7		10
05066628001	033123	6		25	1"	4,7		10
05066630001	033130	8		25	1"	6,0		10
05066632001	033147	10		25	1"	6,0		10
05066633001	037558	--	1/4"	25	1"	6,0		10

### 871/1 TORQ-Set® Mplus Bits, 32 mm



	EAN							
Code	4013288			mm		mm		
05066634001	033154	1/4"		32	1 1/4"	11,0		10
05066635001	093011	5/16"		32	1 1/4"	11,0		10

## 871/4 DC TORQ-Set® Mplus Bits

Hoogwaardige bits met Mplus voor extra hoog breukdraaimoment en langere levensduur; diamantcoating voor goede grip op de schroef.

1/4" zeskant, passend in houders conform DIN ISO 1173-F 6,3.

### 871/4 DC TORQ-Set® Mplus Bits

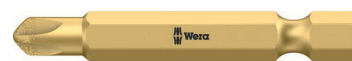

	EAN							
Code	4013288			mm				
05324901001	162984	2		50	2"			10
05066688001	099532	4		50	2"			10
05066690001	033345	6		50	2"			10
05066692001	033352	8		50	2"			10
05066694001	033369	10		50	2"			10
05066696001	033376	--	1/4"	50	2"			10



### 871/4 TORQ-Set-Mplus Bits



	EAN						
Code	4013288			mm			
05066660001	033239	2		50	2"		10
05066683001	094469	2		89	3 1/2"		5
05066662001	033246	3		50	2"		10
05066684001	094476	3		89	3 1/2"		5
05066664001	033253	4		50	2"		10
05066685001	094483	4		89	3 1/2"		5
05066666001	033260	5		50	2"		10
05066668001	033277	6		50	2"		10
05066676001	033307	6		70	2 3/4"		5
05066686001	094490	6		89	3 1/2"		10
05066670001	033055	8		50	2"		10
05066678001	033314	8		70	2 3/4"		5
05066687001	094506	8		89	3 1/2"		10
05066672001	033284	10		50	2"		10
05066680001	033321	10		70	2 3/4"		5
05066682001	033338	10		89	3 1/2"		5
05066674001	033291	--	1/4"	50	2"		10
05221110001	035851	--	5/16"	50	2"		10

### 871/1 TORQ-Set® Mplus Bits

5/16" zeskant, passend in houders conform DIN ISO 1173-D 8.

### 871/1 TORQ-Set® Mplus Bits



	EAN					
Code	4013288		mm			
05066654001	033208	1/4"	32	1 1/4"		5
05066656001	033215	5/16"	32	1 1/4"		5

### 875/1 TRI-WING® Bits, 25 mm

Hoogwaardige bits voor TRI-WING®-schroeven. Extreem hard, voor universeel gebruik. 1/4" zeskant, passend in houders conform DIN ISO 1173-D 6,3.

### 875/1 TRI-WING® Bits, 25 mm



	EAN						
Code	4013288		mm		mm		
05066758001	093059	0	25	1"	4,7		10
05066760001	033482	1	25	1"	4,7		10
05066762001	033499	2	25	1"	4,7		10
05066764001	033505	3	25	1"	4,7		10
05066766001	033512	4	25	1"	6,2		10
05066768001	033529	5	25	1"	6,2		10

### 875/4 TRI-WING® Bits

Extreem hard, voor universeel gebruik. 1/4" zeskant, passend in houders conform DIN ISO 1173-F 6,3.

### 875/4 TRI-WING® Bits



	EAN					
Code	4013288		mm			
05066785001	094605	1	89	3 1/2"		5
05066786001	094612	2	89	3 1/2"		5
05066787001	094629	3	89	3 1/2"		5
05066788001	094636	4	89	3 1/2"		5

### 860/1 XZN Veeltand Bits

Hoogwaardige bits voor binnenveelhoek-schroeven. Extreem hard, voor universeel gebruik. 1/4" zeskant, passend in houders conform DIN ISO 1173-D 6,3.

### 860/1 XZN Veeltand Bits



	EAN						
Code	4013288		mm		mm		
05066150001	034953	M 4	25	1"	4,17		10
05066155001	034960	M 5	25	1"	5,14		10
05066160001	034977	M 6	25	1"	-		10
05066165001	034984	M 8	25	1"	8,0		5
05066170001	034991	M 10	25	1"	10,0		5

### 872/9 Microstix® Bits

Met 4 mm Halfmoon-aandrijving voor directe plaatsing in machinekop.

### 872/9 Microstix® Bits



	EAN						
Code	4013288		mm	mm			
05066850001	179272	m	44	2,0	1 47/64"		10
05066851001	179296	00	44	2,0	1 47/64"		10
05066852001	179302	F	44	2,0	1 47/64"		10
05066853001	179319	0	44	2,0	1 47/64"		10
05066854001	179326	1	44	2,0	1 47/64"		10

### 857/1 Z Vorkbit - Snake-eye

Bits voor Spanner-schroeven. Extreem hard, voor universeel gebruik. 1/4" zeskant, passend in houders conform DIN ISO 1173-D 6,3.

#### 857/1 Z Vorkbit - Snake-eye



	EAN						
Code	4013288		mm		mm		
05057150001	038609	4	25	1"	3,18		10
05057151001	038616	6	25	1"	4,32		10
05057152001	038623	8	25	1"	5,21		10
05057153001	038630	10	25	1"	6,10		10

### 857/4 Z Vorkbit - Snake-eye

Extreem hard, voor universeel gebruik. 1/4" zeskant, passend in houders conform DIN ISO 1173-F 6,3.

#### 857/4 Z Vorkbit - Snake-eye



	EAN						
Code	4013288		mm		mm		
05057160001	094810	4	89	3 1/2"	3,18		5
05057161001	094827	6	89	3 1/2"	4,32		5
05057162001	094834	8	89	3 1/2"	5,21		5
05057163001	094841	10	89	3 1/2"	6,10		5

### Krafform Stainless - gemaakt van RVS ter voorkoming van vliegroest

Wera RVS-gereedschap wordt van RVS geproduceerd, waarmee de ongewenste vliegroest wordt vermeden.

Vacuüm ijsgehard voor professioneel gebruik.

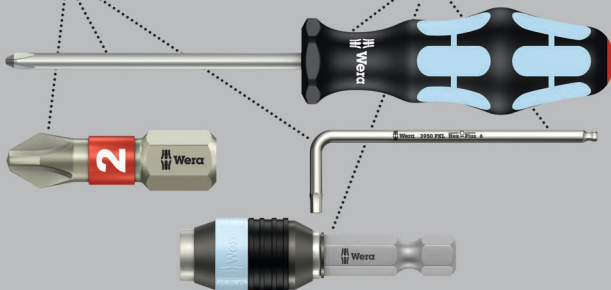

Hoogwaardig steeksleutelinzetstuk van RVS voor buitenzeskant-schroeven. RVS tegen vliegroest. Niet-magnetische uitvoering, met klemveer. 1/4" zeskant, geschikt voor houders conform DIN ISO 1173-F 6,3.

### 3869/4 Dopbit, RVS



	EAN						
Code	4013288	mm		mm	mm		
05071222001	118127	7,0		50,0	12,5		5
05071223001	118257	8,0		50,0	14,0		5
05071224001	118141	10,0		50,0	16,0		5
05071225001	118158	13,0		50,0	19,5		5
05071228001	118189		3/8"	50,0	16,0		5

### 869/4 Dopbit

Niet-magnetische uitvoering. 1/4" zeskant, passend in houders conform DIN ISO 1173-F 6,3.

#### 869/4 Dopbit



	EAN						
Code	4013288	mm		mm	mm		
05060400001	100948	5,5		50,0	11,0		5
05060272001	016546	5,5		65,0	9,0		5
05060401001	100955	6,0		50,0	11,0		5
05060274001	016553	6,0		65,0	11,0		5
05060402001	100962	7,0		50,0	11,0		5
05060276001	016560	7,0		65,0	11,0		5
05060403001	100979	8,0		50,0	12,5		5
05060278001	016577	8,0		65,0	12,5		5
05060404001	100986	9,0		50,0	14,0		5
05060280001	016584	9,0		65,0	14,0		5
05060405001	100993	10,0		50,0	14,0		5
05060282001	016591	10,0		65,0	14,0		5
05060406001	101006	11,0		50,0	16,0		5
05060281001	031327	11,0		65,0	16,0		5
05060407001	101013	12,0		50,0	18,0		5
05060283001	031334	12,0		65,0	18,0		5
05060408001	101020	13,0		50,0	18,0		5
05060284001	016607	13,0		65,0	19,0		5
05060409001	101037		1/4"	50,0	11,0		5
05060286001	016614		1/4"	65,0	11,0		5
05060410001	101044		5/16"	50,0	12,5		5
05060290001	016638		5/16"	65,0	12,5		5
05060411001	101051		3/8"	50,0	14,0		5
05060288001	016621		3/8"	65,0	14,0		5
05060412001	101068		7/16"	50,0	16,0		5



## 869/4 M Dopbit, Magnetisch



	EAN						
Code	4013288	mm		mm	mm		
05060420001	101075	5,5		50,0	11,0		5
05060210001	016652	5,5		65,0	11,0		5
05060421001	101082	6,0		50,0	11,0		5
05060215001	016669	6,0		65,0	11,0		5
05060422001	101099	7,0		50,0	11,0		5
05060220001	016676	7,0		65,0	11,0		5
05060423001	101105	8,0		50,0	12,5		5
05060225001	016683	8,0		65,0	12,5		5
05060424001	101112	9,0		50,0	14,0		5
05060230001	016690	9,0		65,0	14,0		5
05060425001	101129	10,0		50,0	14,0		5
05060235001	016706	10,0		65,0	14,0		5
05060426001	101136	11,0		50,0	16,0		5
05060237001	031501	11,0		65,0	16,0		5
05060427001	101143	12,0		50,0	18,0		5
05060238001	031495	12,0		65,0	17,0		5
05060428001	101150	13,0		50,0	18,0		5
05060240001	016713	13,0		65,0	19,0		5
05060429001	101167		1/4"	50,0	11,0		5
05060255001	016720		1/4"	65,0	11,0		5
05060430001	101174		5/16"	50,0	12,5		5
05060260001	016737		5/16"	65,0	12,5		5
05060431001	101181		3/8"	50,0	14,0		5
05060265001	016744		3/8"	65,0	14,0		5
05060432001	101198		7/16"	50,0	16,0		5

## 869/4 M Dopbit, Magnetisch



Code	EAN			
	4013288			
05073500001	105691		<b>869/4 M</b> 1x 5.5x50.0	3
05073501001	105707		<b>869/4 M</b> 1x 6.0x50.0	3
05073502001	106506		<b>869/4 M</b> 1x 7.0x50.0	3
05073503001	105714		<b>869/4 M</b> 1x 8.0x50.0	3
05073504001	105721		<b>869/4 M</b> 1x 9.0x50.0	3
05073505001	105738		<b>869/4 M</b> 1x 10.0x50.0	3
05073506001	105745		<b>869/4 M</b> 1x 11.0x50.0	3
05073507001	105752		<b>869/4 M</b> 1x 12.0x50.0	3
05073508001	105769		<b>869/4 M</b> 1x 13.0x50.0	3
05073509001	105776		<b>869/4 M</b> 1x 1/4"x50.0	3
05073510001	105783		<b>869/4 M</b> 1x 3/8"x50.0	3

### 869/4 M Set A SB



Code	EAN			
05073495001	144584	●	<b>869/4 M</b> 1x 7.0x50.0; 1x 8.0x50.0; 1x 10.0x50.0; 1x 12.0x50.0; 1x 13.0x50.0; 1x 1/4"x50.0; 1x 5/16"x50.0; 1x 3/8"x50.0	1

### 869/9 Dopbit

Metrisch steeksleutelinzetstuk voor buitenzeskant-schroeven. Niet-magnetische uitvoering. Met 4 mm Halfmoon-aandrijving voor directe plaatsing in machinekop.

#### 869/9 Dopbit



	EAN	●	⌈	∅				
<b>Code</b>	4013288	mm	mm	mm				
05135224001	190505	2,5	44,0	5,0				10
05135225001	190499	3,0	44,0	5,0				10

### 879/4 Indraaigereedschap met binnendraad

Indraaigereedschap met binnendraad voor stokschroeven en draadeinden. 1/4" zeskant, passend in houders conform DIN ISO 1173-F 6,3.

#### 879/4 Indraaigereedschap met binnendraad



	EAN	⊕	⌈	⌈	∅			
<b>Code</b>	4013288		mm		mm			
05135903001	035059	M8	50,0	2"	12,0			5
05135904001	035066	M10	50,0	2"	12,0			5





# Houders en Adapters



## System Impaktor - als extreme eisen aan het schroefgereedschap worden gesteld

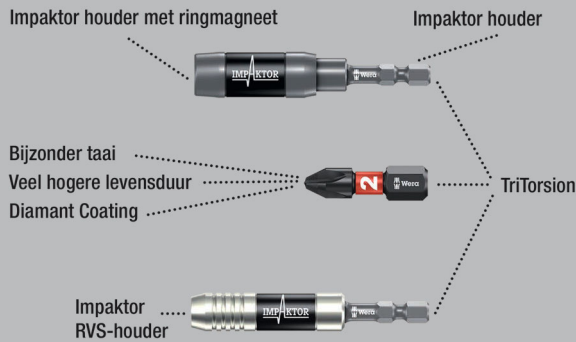

Wera Impaktor-houder voor het afleiden van extreme belastingspieken. Bijzonder torsie-effect dankzij dubbele torsiebeer. De veerring zorgt voor een optimale bevestiging van het gereedschap in de houder.

De magneet zorgt voor extra houvast van bit en schroef. De Impaktor RVS houder met veerring en magneet weerstaat extreme dynamische eisen doordat bij de constructie bewust is afgezien van mechanisch storingsgevoelige kleine componenten. In principe bedoeld voor industrieel schroeven, bijv. met schroefrobot.

Aandrijving: Geschikt voor plaatsing van bits met 1/4" buitenseskant-aandrijving conform DIN ISO 1173-C 6,3.

Aandrijving: 1/4" zeskant, passend in schroefmachines met opname conform DIN ISO 1173-F 6,3.

### 897/4 IMP Impaktor houder met spanning en Magneet



	EAN						
Code	4013288		mm				
05057675001	157805	1/4"	75	3"	1/4"		5

### 897/4 Impaktor R Impaktor houder met spanning en Ringmagneet

De Impaktor-houder houdt met zijn ringmagneten bovendien lange en zware schroeven stevig vast. Zo wordt ook razendsnel en veilig plaatsen van schroeven mogelijk. Ook ideaal voor werkzaamheden boven het hoofd. Mocht de magneet niet gewenst zijn, bijvoorbeeld bij werkzaamheden aan metalen delen, kan deze uit de schroefsectie worden verwijderd en zo worden uitgeschakeld.

Toepassing voornamelijk bij handmatig machinaal schroeven. Aandrijving: Geschikt voor plaatsing van bits met 1/4" buitenseskant-aandrijving conform DIN ISO 1173-C 6,3. Aandrijving: 1/4" zeskant, passend in schroefmachines met opname conform DIN ISO 1173-F 6,3.

### 897/4 Impaktor R Impaktor houder met spanning en Ringmagneet



	EAN						
Code	4013288		mm				
05057676001	157812	1/4"	75	3"	1/4"		5

### 897/4 IMP R SB Impaktor houder met spanning en ringmagneet



	EAN				
Code	4013288				
05073990001	157836			897/4 Impaktor R 1x 1/4"x75	3



## Rapidaptor - het compacte "manusje van alles"

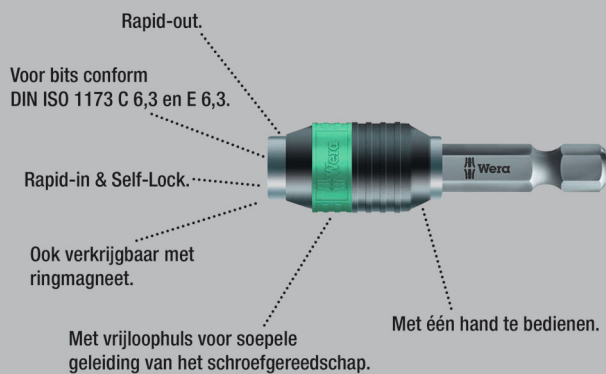

Universele houder geschikt voor plaatsing van bits met 1/4" buitenseskant-aandrijving conform DIN ISO 1173-C 6,3 en E 6,3 (ISO 1173). RVS-uitvoering ter voorkoming van vliegroest. Dankzij de Rapidaptor-technologie kunnen bits worden geplaatst zonder daartoe de huls te moeten bedienen.

Om de bits weer te verwijderen, hoeft u de huls slechts naar voren te schuiven - zo kunt u bits zelfs met 1 hand razendsnel wisselen. 1/4" zeskant, passend in schroefmachines met opname conform DIN ISO 1173-F 6,3.

### 3888/4/1 K Rapidaptor universele bithouder, RVS



	EAN						
Code	4013288		mm		mm		
05071100001	111487	1/4"	50	2"	1/4"	15,0	5

### 3888/4/1 K Rapidaptor universele bithouder, RVS



Code	EAN						
05073616001	112170						3
			3888/4/1 K				
			1x 1/4"x50				

## System BiTorsion - voor een lange gebruiksduur

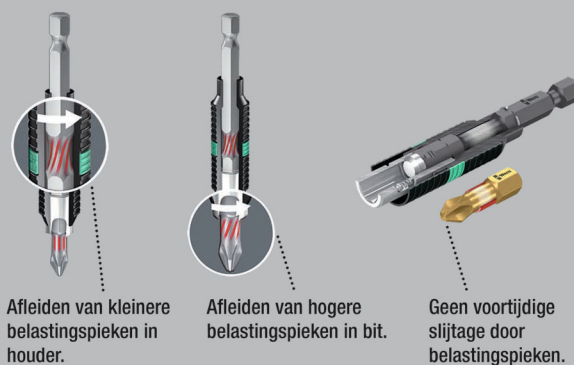

Universele houder geschikt voor plaatsing van bits met 1/4" buitenseskant-aandrijving conform DIN ISO 1173-C 6,3 en E 6,3 (ISO 1173). BiTorsion-houders van Wera zijn voorzien van een torsieveer die kleine belastingspieken tijdens het schroeven afleidt. De combinatie van BiTorsion-bits en de torsiezone verlengt de levensduur van het gereedschap aanzienlijk.

In BiTorsion-houders van Wera kunnen ook conventionele bits worden gebruikt. Dankzij de Rapidaptor-technologie kunnen bits worden geplaatst zonder daartoe de huls te moeten bedienen. Om de bits weer te verwijderen, hoeft u de huls slechts naar voren te schuiven - zo kunt u bits zelfs met 1 hand razendsnel wisselen. 1/4" zeskant, passend in schroefmachines met opname conform DIN ISO 1173-F 6,3.

### 897/4 R Rapidaptor BiTorsion universele bithouder



	EAN						
Code	4013288		mm		mm		
05053923001	095633	1/4"	75	3"	1/4"	15,0	5

### 897/4 R Universele bithouder Rapidaptor BiTorsion



Code	EAN						
05073420001	099464						3
			897/4 R				
			1x 1/4"x75				

### 889/4/1 K Rapidaptor universele bithouder

Rapidator universele houder geschikt voor plaatsing van bits met 1/4"-buitenzeskant-aandrijving conform DIN ISO 1173-C 6,3 en E 6,3 (ISO 1173). Dankzij de Rapidaptor kunnen bits worden geplaatst zonder daartoe de huls te moeten bedienen.

Om de bits weer te verwijderen, hoeft u de huls slechts naar voren te schuiven - zo kunt u bits zelfs met 1 hand razendsnel wisselen. De krachtige permanente magneet houdt de bits muurvast in het gereedschap. 1/4" zeskant, passend in schroefmachines met opname conform DIN ISO 1173-F 6,3.

### 889/4/1 K Rapidaptor universele bithouder



	EAN							
Code	4013288		mm			mm		
05052502001	095626	1/4"	50	2"	1/4"	15,0		5

### 889/4/1 K Rapidaptor universele bithouder



Code	EAN							
05073421001	099440						889/4/1 K 1x 1/4"x50	3

### 889/4/1 Rapidaptor universele bithouder



	EAN							
Code	4013288		mm			mm		
05052503001	098016	1/4"	75	3"	1/4"	15,0		5

### 889/4 R Rapidaptor universele bithouder



	EAN							
Code	4013288		mm			mm		
05052504001	101242	1/4"	100	4"	1/4"	15,0		2

### 888/4/1 K Rapidaptor universele bithouder

- Niet-magnetische uitvoering

### 888/4/1 K Rapidaptor universele bithouder



	EAN							
Code	4013288		mm			mm		
05052500001	095619	1/4"	50	2"	1/4"	15,0		5

### 887/4 RR Rapidaptor universele bithouder met ringmagneet

Rapidator universele houder geschikt voor plaatsing van bits met 1/4"-buitenzeskant-aandrijving conform DIN ISO 1173-C 6,3 en E 6,3 (ISO 1173). De zwevend opgehangen, vrijlopende magneet-huls houdt zelfs lange en zware schroeven muurvast. Dankzij de Rapidaptor kunnen bits worden geplaatst zonder daartoe de huls te moeten bedienen.

Om de bits weer te verwijderen, hoeft u de huls slechts naar voren te schuiven - zo kunt u bits zelfs met 1 hand razendsnel wisselen. 1/4"-zeskant, passend in schroefmachines met opname conform DIN ISO 1173-F 6,3.

### 887/4 RR Rapidaptor universele bithouder met ringmagneet



	EAN							
Code	4013288		mm			mm		
05052490001	104045	1/4"	57	2 1/4"	1/4"	16		5

### 887/4 RR SB Rapidaptor universele bithouder met ringmagneet



Code	EAN							
05073511001	105790						887/4 RR 1x 1/4"x57	3

### 889/4/1 F Rapidaptor Vrijlopende bithouder voor draaimomentschroevendraaiers met pistoolgreep

Dankzij de vrijlooptechniek kan het gereedschap zeer snel worden teruggehaald zonder dit te hoeven losnemen van de schroef bij vastdraaien naar rechts. Voor gebruik in combinatie met Wera draaimomentschroevendraaiers met pistoolgreep om ergonomischer en sneller te kunnen werken. Dankzij de Rapidaptor-technologie kunnen de bits ook zonder gebruik van de huls geplaatst worden. Om de bits weer te verwijderen, hoeft u de huls slechts naar voren te schuiven - zo kunt u bits zelfs met 1 hand razend-snel wisselen.

- Telkens opnieuw aanzetten bij rechtsom schroeven behoort tot het verleden met Wera draaimomentschroevendraaiers met pistoolgreep
- Snel werken zonder dat vermoeidheid optreedt dankzij nauwkeurig vrijloopmechanisme
- Onderhoudsvrije constructie met uiterst slank en stabiel lager van toonaangevend fabrikant van vrijloopmechanismen
- Maximaal overdraagbaar aanhaalmoment 10,0 Nm
- Bitopname met Rapidaptor-technologie voor snel verwisselen van bit, geschikt voor bits met 1/4" buitenseskant conform DIN ISO 1173-C 6,3 en E 6,3 en Wera aansluiting-reeksen 1 en 4

### 889/4/1 F Rapidaptor Vrijlopende bithouder voor draaimomentschroevendraaiers met pistoolgreep



	EAN							
Code	4013288		mm			mm		
05052501001	217585	1/4"	64	2 33/64"	1/4"	16,5		5

### 894/4/1 K Universele bithouder

Universele houder geschikt voor plaatsing van bits met 1/4" buitenseskant-aandrijving conform DIN ISO 1173-C 6,3.

Met snelwisselfunctie om snel bits te kunnen wisselen. 1/4" zeskant, passend in schroefmachines met opname conform DIN ISO 1173-F 6,3.

### 894/4/1 K Universele bithouder



	EAN							
Code	4013288		mm			mm		
05053522001	017512	1/4"	51	2"	1/4"	14,3		5

### 894/4/1 Universele bithouder



	EAN							
Code	4013288		mm			mm		
05053520001	017505	1/4"	75	3"	1/4"	14,3		5

### 895/4/1 K Universele bithouder

Universele houder geschikt voor plaatsing van bits met 1/4" buitenseskant-aandrijving conform DIN ISO 1173-C 6,3. Met snelwisselfunctie om snel bits te kunnen wisselen.

De krachtige permanente magneet houdt de bits muurvast in het gereedschap. 1/4" zeskant, passend in schroefmachines met opname conform DIN ISO 1173-F 6,3.

### 895/4/1 K Universele bithouder



	EAN							
Code	4013288		mm			mm		
05053872001	035158	1/4"	52	2"	1/4"	14,3		5

### 895/4/1 Universele bithouder



	EAN							
Code	4013288							
05073318001	029195			895/4/1 K		1x 1/4"x52		3

### 895/4/1 Universele bithouder



	EAN							
Code	4013288		mm			mm		
05053870001	017574	1/4"	77	3"	1/4"	14,3		5

### 898/4 Combinatie bithouder

Kombi-houder voor bits met 4 mm Halfmaan-aandrijving (Wera reeks 9) en 4 mm HIOS-aandrijving (Wera reeks 21); met snelwisselfunctie; 1/4" zeskant-aandrijving, passend in schroefmachines met opname conform DIN ISO 1173-F 6,3.

#### 898/4 Combinatie bithouder



	EAN						
<b>Code</b>	4013288	mm			mm		
05051500001	184177	50	2"	1/4"	10,0		5

### 898/9 Combinatie bithouder

Geschikt voor bits met 4 mm Halfmaan-aandrijving (Wera reeks 9) en 4 mm HIOS aandrijving (Wera reeks 21); met snelwisselfunctie; 4 mm Halfmaan-aandrijving.

#### 898/9 Combinatie bithouder



	EAN						
<b>Code</b>	4013288	mm		mm			
05051501001	184184	50	2"	10,0			5

### 898/21 Combinatie bithouder

Geschikt voor bits met 4 mm Halfmaan-aandrijving (Wera reeks 9) en 4 mm HIOS aandrijving (Wera reeks 21); met snelwisselfunctie; 4 mm HIOS-aandrijving.

#### 898/21 Combinatie bithouder



	EAN						
<b>Code</b>	4013288	mm		mm			
05051502001	184191	50	2"	10,0			5

### 890/4/1 Universele bithouder

Universele houder geschikt voor plaatsing van bits met 1/4"-buitenzeskant-aandrijving conform DIN ISO 1173-C 6,3.

De veerring zorgt voor een optimale bevestiging van het gereedschap in de houder. 1/4" zeskant, passend in schroefmachines met opname conform DIN ISO 1173-F 6,3.

#### 890/4/1 Universele bithouder



	EAN							
<b>Code</b>	4013288		mm			mm		
05052575001	017239	1/4"	57	2 1/4"	1/4"	11,1		5

### 893/4/1 K Universele bithouder

Universele houder geschikt voor plaatsing van bits met 1/4"-buitenzeskant-aandrijving conform DIN ISO 1173-C 6,3.

RVS huls voor optimale bescherming tegen corrosie. 1/4" zeskant, passend in schroefmachines met opname conform DIN ISO 1173-F 6,3.

#### 893/4/1 K Universele bithouder



	EAN							
<b>Code</b>	4013288		mm			mm		
05134480001	017468	1/4"	50	2"	1/4"	10,5		5

#### 893/4/1 K Universele bithouder



	Code	EAN				
		4013288				
	05073401001	029133			893/4/1 K 1x 1/4"x50	3

### 899/3/1 Universele bithouder

RVS huls voor optimale bescherming tegen corrosie. De krachtige permanente magneet houdt de bits muurvast in het gereedschap. Universele houder geschikt voor plaatsing van bits met 1/4" buitenzeskant-aandrijving conform DIN ISO 1173-C 6,3. 5,5 mm zeskant, passend in schroefmachines met opname conform DIN ISO 1173-B 5,5.

#### 899/3/1 Universele bithouder



	EAN						
Code	4013288		mm		mm	mm	
05053425001	017659	1/4"	72	2 3/4"	5,5	10,5	5

### 899/4/1 Universele bithouder

RVS huls voor optimale bescherming tegen corrosie. De veerring zorgt voor een optimale bevestiging van het gereedschap in de houder. De krachtige permanente magneet houdt de bits muurvast in het gereedschap. Universele houder geschikt voor plaatsing van bits met 1/4" buitenzeskant-aandrijving conform DIN ISO 1173-C 6,3. 1/4" zeskant, passend in schroefmachines met opname conform DIN ISO 1173-F 6,3.

#### 899/4/1 Universele bithouder



	EAN							
Code	4013288	Art.No.		mm			mm	
05053457001	017673	899/4/1 K	1/4"	50	2"	1/4"	10,5	5
05053455001	017666	899/4/1 75	1/4"	75	3"	1/4"	10,5	5
05053459001	036711	899/4/1 100	1/4"	100	4"	1/4"	10,5	5
05053458001	036728	899/4/1 152	1/4"	152	6"	1/4"	10,5	5

#### 899/4/1 Universele bithouder



Code	EAN						
	4013288			mm		mm	
05347100001	095268			899/4/1	1x 1/4"x50		3
05073357001	029720			899/4/1	1x 1/4"x75		3
05134398001	099907			899/4/1	1x 1/4"x152		3

### 899/4/1 S Universele bithouder met sterke spanning

De uiterst sterke veerring zorgt voor een optimale bevestiging van het gereedschap in de houder. De krachtige permanente magneet houdt de bits muurvast in het gereedschap.

Universele houder geschikt voor plaatsing van bits met 1/4" buitenzeskant-aandrijving conform DIN ISO 1173-C 6,3. 1/4" zeskant, passend in schroefmachines met opname conform DIN ISO 1173-F 6,3.

#### 899/4/1 S Universele bithouder met sterke spanning



	EAN						
Code	4013288		mm			mm	
05160976001	105271	1/4"	50	2"	1/4"	10,5	5
05160924001	105264	1/4"	75	3"	1/4"	10,5	5
05160977001	105288	1/4"	100	4"	1/4"	10,5	5
05160979001	105301	1/4"	200	8"	1/4"	10,5	1
05160981001	105325	1/4"	300	12"	1/4"	10,5	1

### 899/14/1 Universele bithouder

Aandrijving: SDS plus.

#### 899/14/1 Universele bithouder



Code	EAN						
	4013288			mm		mm	
05134397001	099891			899/14/1	1x 1/4"x79		3

### 881/4/1 SB Afstandshouder met variabele schroefdiepte instelling

Bij de aanleg van terrassen moeten de schroeven zover worden verzonken dat de bovenkant daarvan gelijk ligt met de bovenkant van het houten terrasdeel. De 881/4/1 bit-houder met variabele schroefdiepte instelling en viltring garandeert een gelijkmatige inschroefdiepte en voorkomt beschadiging van het oppervlak. 2 reserve viltringen worden meegeleverd.

- Bithouder voor het gelijkmatig vlak verzinken van schroeven in houtdelen bij het aanleggen van terrassen
- Met variabel instelbare inschroefdieptebe grenzing
- Viltring (verwisselbaar) voorkomt beschadigingen op het oppervlak van de houtdelen
- Bevat ook: 2 reserve viltringen

### 881/4/1 SB Afstandshouder met variabele schroefdiepte instelling



<b>Code</b>	<b>EAN</b>				
05130002001	4013288 219282				1
		●●	881/4/1 1x 1/4"x90 <sup>1)</sup>		
			9201 2x 27,0		

<sup>1)</sup>De vervangingsonderdelenset met 5 viltringen is te bestellen onder bestelnummer 05130003001.

### 9200 set met reserve viltringen voor bithouder 881/4/1

- 5 reserve viltringen voor 881/4/1 SB bithouder met variabele schroefdieptebe grenzing.
- De viltring voorkomt beschadiging van het oppervlak van de houtdelen.

### 9200 set met reserve viltringen voor bithouder 881/4/1



<b>Code</b>	<b>EAN</b>				
05130003001	4013288 219299				1
			9201 5x 27,0		

### 896/4/1 SB Afstandshouder

Afstandshouder van aluminium, geschikt om direct op de machine aan te sluiten of in de boorhouder van de boormachine; de schroefdiepte kan traploos worden ingesteld en maakt naar wens verzinken van schroeven mogelijk; 9 droogbouw-bits met aangepaste aandrijfschacht; 25 mm lang.

### 896/4/1 SB Afstandshouder



<b>Code</b>	<b>EAN</b>				
05073210001	4013288 178725	●●	896/4/1 1x 1/4"x50		1

### 870/1 Adapter

Gereedschapshouder voor steeksleutelinzetstukken. Aandrijving: 1/4" buitenvierkant. Aandrijving: 1/4" buitenvierkant.

### 870/1 Adapter



	<b>EAN</b>	□	⋄	⋄	○		
<b>Code</b>	4013288		mm				
05136000001 <sup>1)</sup>	016997	1/4"	25	1"	1/4"		5

<sup>1)</sup>Met kogel; voor handbediende steeksleutelinzetstukken

### 870/4 Adapter

Gereedschapshouder voor handbediende steeksleutelinzetstukken. Met kogel. Aandrijving: 1/4" buitenvierkant. Aandrijving: 1/4" zeskant.

### 870/4 Adapter



	<b>EAN</b>	□	⋄	⋄	○		
<b>Code</b>	4013288		mm				
05311517001 <sup>1)</sup>	098214	1/4"	50	2"	1/4"		10

<sup>1)</sup>Met kogel; voor handbediende steeksleutelinzetstukken

## 870/4 SB



Code	EAN			
05134399001	4013288 099914	⊗	870/4 A	3
			1x 1/4"x50 <sup>1)</sup>	

<sup>1)</sup> Met kogel; voor handbediende steeksleutelinzetstukken

### 870/2 Adapter

Gereedschapsschacht voor machinale steeksleutelinzetstukken met buitenvierkant-aandrijving.  
5/16" zeskant-aandrijving.

### 870/2 Adapter

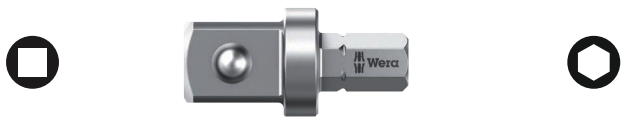

Code	EAN	⊗	⊗	⊗	⊗		
			mm				
05136001001 <sup>1)</sup>	184245	3/8"	30	1 3/16"	5/16"		5
05136002001 <sup>1)</sup>	184269	1/2"	35	1 3/8"	5/16"		5

<sup>1)</sup> Met kogel; voor handbediende steeksleutelinzetstukken

### 870/4 Adapter

Gereedschapsschacht (verbindingselement) voor machine-aangedreven steeksleutelinzetstukken met buitenvierkant-aandrijving van Wera. Aandrijving: 1/4" zeskant.

### 870/4 Adapter



Code	EAN	⊗	⊗	⊗	⊗		
			mm				
05050205001 <sup>1)</sup>	017055	1/4"	50	2"	1/4"		5
05050210001 <sup>1)</sup>	017062	1/4"	100	4"	1/4"		5
05050215001 <sup>1)</sup>	017079	3/8"	50	2"	1/4"		5
05050220001 <sup>1)</sup>	017086	3/8"	100	4"	1/4"		5

<sup>1)</sup> Met stift; voor machinebediende doppen

## 870/4/7 Set A SB



Code	EAN			
05073200001	4013288 139115	⊗	870/4	1
			1x 1/4"x50 <sup>1)</sup> ; 1x 3/8"x50 <sup>1)</sup>	
		⊗	870/7	
			1x 1/2"x75 <sup>1)</sup>	

<sup>1)</sup> Met stift; voor machinebediende doppen

### 870/14 Adapter

Gereedschapshouder voor machinebediende steeksleutelinzetstukken. Met buitenvierkant-aandrijving.  
Aandrijving: SDS plus.

### 870/14 Adapter



Code	EAN	⊗	⊗	⊗			
			mm				
05050650001 <sup>1)</sup>	017208	1/4"	70	2 3/4"			5

<sup>1)</sup> Met stift; voor machinebediende doppen

### 870/7 Adapter

Gereedschapshouder voor machinebediende steeksleutelinzetstukken. Met buitenvierkant-aandrijving.  
7/16" zeskant, passend in schroefmachines met opname conform DIN ISO 1173-F 11,2.

### 870/7 Adapter



Code	EAN	⊗	⊗	⊗	⊗		
			mm				
05050510001 <sup>1)</sup>	017178	1/2"	75	3"	7/16"		5

<sup>1)</sup> Met stift; voor machinebediende doppen

### 781 A 1/4" Adapter

Verbindingsstuk 1/4" binnenvierkant naar 3/8" (1/2") buitenvierkant. Voor hand- en machineschroefbewegingen (non-impact); met kogelvanggroef voor een veilige blokkering van de dop, opstaande rand aan de achterzijde voor een goede grip bij handbediening; chroom-vanadium, matverchroomd.

- Met 1/4" binnenvierkant-aandrijving
- Met veilige dopvergrendelfunctie
- Van chroom-vanadium voor een hoge belastbaarheid

#### 781 A 1/4" Adapter



Code	EAN	Art.No.	mm	mm	mm	mm	mm
05042670001	221193	781 A/B	3/8"	25,2	1"	1/4"	1
05042671001	221209	781 A/C	1/2"	36,0	1 27/64"	1/4"	1

### 781 B 3/8" Adapter

Verbindingsstuk 3/8" binnenvierkant naar 1/4" (1/2") buitenvierkant. Voor hand- en machineschroefbewegingen (non-impact); met kogelvanggroef voor een veilige blokkering van de dop, opstaande rand aan de achterzijde voor een goede grip bij handbediening; chroom-vanadium, matverchroomd.

- Met 3/8" binnenvierkant-aandrijving
- Met veilige dopvergrendelfunctie
- Van chroom-vanadium voor een hoge belastbaarheid

#### 781 B 3/8" Adapter



Code	EAN	Art.No.	mm	mm	mm	mm	mm
05042672001	221247	781 B/A	1/4"	27,0	1 1/16"	3/8"	1
05042673001	221056	781 B/C	1/2"	36,0	1 27/64"	3/8"	1

### 781 C 1/2" Adapter

Verbindingsstuk 1/2" binnenvierkant naar 3/8" buitenvierkant. Voor hand- en machineschroefbewegingen (non-impact); met kogelvanggroef voor een veilige blokkering van de dop, opstaande rand aan de achterzijde voor een goede grip bij handbediening; chroom-vanadium, matverchroomd.

- Met 1/2" binnenvierkant-aandrijving
- Met veilige dopvergrendelfunctie
- Van chroom-vanadium voor een hoge belastbaarheid

#### 781 C 1/2" Adapter



Code	EAN	Art.No.	mm	mm	mm	mm	mm
05042674001	221216	781 C/B	3/8"	35,5	1 25/64"	1/2"	1

### 781/5 set 1

Robuuste stoffen riem (belt) met 5 verbindingsdelen: 781 A: 1/4" binnenvierkant-aandrijving, voor 3/8" en 1/2" vierkant-steeksleutelinzetstukken met kogelblokkering; 781 B: 3/8" binnenvierkant-aandrijving, voor 1/4" en 1/2" vierkant-steeksleutelinzetstukken met kogelblokkering; 781 C: 1/2" binnenvierkant-aandrijving, voor 3/8" vierkant-steeksleutelinzetstukken met kogelblokkering.

- Set met 5 verbindingsstukken (adapters) voor steeksleutelinzetstukken
- Met veilige dopvergrendelfunctie
- Met binnenvierkant-aandrijving
- Met buitenvierkant-aandrijving
- Van chroom-vanadium voor een hoge belastbaarheid

#### 781/5 set 1



Code	EAN	mm	mm	mm	mm	mm	mm
05042680001	221223						1
		<input checked="" type="checkbox"/> <b>781 A</b> 1x 781 A/B, 3/8"x25,2x1/4"; 1x 781 A/C, 1/2"x36,0x1/4"					
		<input checked="" type="checkbox"/> <b>781 B</b> 1x 781 B/A, 1/4"x27,0x3/8"; 1x 781 B/C, 1/2"x36,0x3/8"					
		<input checked="" type="checkbox"/> <b>781 C</b> 1x 781 C/B, 3/8"x35,5x1/2"					
		<b>Belt 781 0/5</b> 1x 45,0x210,0					



### 784 A 1/4" Adapter met snelwisselfunctie

Verbindingselement van vierkant naar zeskant.

Met snelwisselfunctie om snel bits te kunnen wisselen.

Geschikt voor plaatsing van bits met 1/4" buitenzeskant-aandrijving conform DIN ISO 1173-C 6,3. Aandrijving: 1/4" binnenvierkant.

#### 784 A 1/4" Adapter met snelwisselfunctie



	EAN						
<b>Code</b>	4013288	Art.No.		mm			
05042750001	008022	784 A/1	1/4"	30	1 3/16"	1/4"	5

#### 784 B 3/8" Adapter met snelwisselfunctie



	EAN						
<b>Code</b>	4013288	Art.No.		mm			
05042755001	008039	784 B/1	1/4"	43	1 5/8"	3/8"	5
05042765001	008046	784 B/2	5/16"	50	2"	3/8"	5

#### 784 C 1/2" Adapter met snelwisselfunctie



	EAN						
<b>Code</b>	4013288	Art.No.		mm			
05042760001	008053	784 C/1	1/4"	50	2"	1/2"	5
05042768001	008060	784 C/2	5/16"	50	2"	1/2"	5

### 780 A 1/4" Adapter

Verbindingselement van vierkant naar zeskant. Geschikt voor plaatsing van bits met 1/4" buitenzeskant-aandrijving conform DIN ISO 1173-C 6,3. Aandrijving: 1/4" binnenvierkant.

#### 780 A 1/4" Adapter



	EAN						
<b>Code</b>	4013288	Art.No.		mm			
05042605001	007940	780 A/1	1/4"	25	1"	1/4"	5

#### 780 B 3/8" Adapter



	EAN						
<b>Code</b>	4013288	Art.No.		mm			
05042655001	007971	780 B/1	1/4"	30	1 3/16"	3/8"	5
05344511001 <sup>1)</sup>	113450	780 B/1-S	1/4"	30	1 3/16"	3/8"	5
05042665001	007988	780 B/2	5/16"	30	1 3/16"	3/8"	5
05344512001 <sup>1)</sup>	113467	780 B/2-S	5/16"	30	1 3/16"	3/8"	5

<sup>1)</sup>S = extra sterk

#### 780 C 1/2" Adapter



	EAN						
<b>Code</b>	4013288	Art.No.		mm			
05042705001	007995	780 C/1	1/4"	35	1 3/8"	1/2"	5
05344513001	113474	780 C/1-S	1/4"	35	1 3/8"	1/2"	5
05042715001	008008	780 C/2	5/16"	35	1 3/8"	1/2"	5
05344514001 <sup>1)</sup>	113481	780 C/2-S	5/16"	35	1 3/8"	1/2"	5

<sup>1)</sup>S = extra sterk



Tool-Check PLUS

Wera

Wera  
Be a Tool Pro.

5.5 6 7 8 10 12 13

# Bit-assortimenten



## System Impaktor - als extreme eisen aan het schroefgereedschap worden gesteld

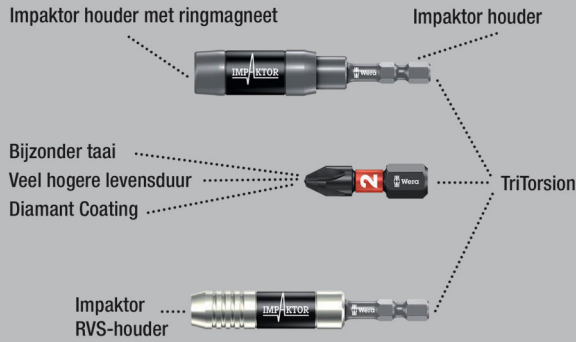

Bij de Impaktor-technologie wordt zo optimaal mogelijk gebruik gemaakt van de materiaaleigenschappen en is de geometrie volledig aangepast om langdurig gebruik mogelijk te maken, zelfs onder extreme werkomstandigheden; uitermate geschikt voor gebruik in combinatie met normaal in de handel verkrijgbare impact- en slagschroevendraaiers.

De ruwe diamantcoating van de bits zorgt voor een hogere wrijvingsweerstand en verkleint zo het risico op wegglijden uit de schroef. Het profiel en het formaat van de bits zijn gemakkelijk te herkennen dankzij de Wera "Take it easy"-toolfinder met kleurcoördinatie en duidelijk zichtbare beschrijving.

De meercomponentige Bit-Check overtuigt door het lage gewicht en uitstekende compactheid. Daarbij zorgt het zachte materiaal in het onderste gedeelte van de Bit-Check voor een betere houvast voor de bits en maakt tegelijk het uitnemen daarvan makkelijker.

### Bit-Check 30 Impaktor 1



Code	EAN		
05057690001	4013288 156778		1
		<ul style="list-style-type: none"> <li>● 897/4 Impaktor R 1x 1/4"x75</li> <li>⊕ 851/1 IMP DC 2x PH 1x25; 3x PH 2x25; 2x PH 3x25</li> <li>⊕ 855/1 IMP DC 2x PZ 1x25; 3x PZ 2x25; 2x PZ 3x25</li> <li>⊕ 867/1 IMP DC 1x TX 10x25; 1x TX 15x25; 2x TX 20x25; 3x TX 25x25; 2x TX 30x25; 2x TX 40x25</li> <li>○ 840/1 IMP DC 1x 3,0x25; 1x 4,0x25; 1x 5,0x25; 1x 6,0x25</li> </ul>	

### Bit-Check 30 Impaktor 2



Code	EAN		
05057697001	4013288 203946		1
		<ul style="list-style-type: none"> <li>● 897/4 Impaktor 1x 1/4"x75</li> <li>⊕ 851/1 IMP DC 2x PH 1x25; 3x PH 2x25; 2x PH 3x25</li> <li>⊕ 855/1 IMP DC 2x PZ 1x25; 3x PZ 2x25; 2x PZ 3x25</li> <li>⊕ 867/1 IMP DC 1x TX 10x25; 1x TX 15x25; 2x TX 20x25; 3x TX 25x25; 2x TX 30x25; 2x TX 40x25</li> <li>○ 840/1 IMP DC 1x 3,0x25; 1x 4,0x25; 1x 5,0x25; 1x 6,0x25</li> </ul>	

### Bit-Check 10 Impaktor 1



Code	EAN		
05057680001	4013288 156785		10
		<ul style="list-style-type: none"> <li>● 897/4 Impaktor R 1x 1/4"x75</li> <li>⊕ 851/1 IMP DC 1x PH 2x25; 1x PH 3x25</li> <li>⊕ 855/1 IMP DC 1x PZ 2x25; 1x PZ 3x25</li> <li>⊕ 867/1 IMP DC 1x TX 20x25; 1x TX 25x25; 1x TX 30x25</li> <li>○ 840/1 IMP DC 1x 4,0x25; 1x 5,0x25</li> </ul>	

### Bit-Check 10 Impaktor 1 SB



Code	EAN			
05073980001	4013288 158574			1
		●○	897/4 Impaktor R 1x 1/4"x75	
		+	851/1 IMP DC 1x PH 2x251x PH 3x25	
		+	855/1 IMP DC 1x PZ 2x251x PZ 3x25	
		✳	867/1 IMP DC 1x TX 20x251x TX 25x251x TX 30x25	
		○	840/1 IMP DC 1x 4.0x251x 5.0x25	

### Bit-Check 10 Impaktor 2



Code	EAN			
05057682001	4013288 156792			10
		●○	897/4 Impaktor R 1x 1/4"x75	
		+	851/1 IMP DC 3x PH 2x25; 1x PH 3x25	
		✳	867/1 IMP DC 3x TX 25x25; 1x TX 30x25; 1x TX 40x25	

### Bit-Check 10 Impaktor 3



Code	EAN			
05057683001	4013288 156761			10
		●○	897/4 Impaktor R 1x 1/4"x75	
		+	855/1 IMP DC 3x PZ 2x25; 1x PZ 3x25	
		✳	867/1 IMP DC 3x TX 25x25; 1x TX 30x25; 1x TX 40x25	

### Bit-Check 10 Impaktor 4



Code	EAN			
05057417001	4013288 180148			10
		●○	897/4 Impaktor 1x 1/4"x75	
		+	855/1 IMP DC 3x PZ 2x25; 1x PZ 3x25	
		✳	867/1 IMP DC 2x TX 20x25; 2x TX 25x25; 1x TX 30x25	

### Bit-Check 10 PZ Impaktor 1



Code	EAN			
05057684001	4013288 157829			10
		●○	897/4 Impaktor R 1x 1/4"x75	
		+	855/1 IMP DC 7x PZ 2x25; 2x PZ 3x25	

### Bit-Check 10 TX Impaktor 1



Code	EAN			
05057688001	4013288 163394			10
		●○	897/4 Impaktor R 1x 1/4"x75	
		✳	867/1 IMP DC 3x TX 20x25; 3x TX 25x25; 2x TX 30x25; 1x TX 40x25	

### Bit-Check 6 Impaktor 1



Code	EAN		
05057695001	4013288 157751		10
		+	851/4 IMP DC 1x PH 2x50; 1x PH 3x50
		+	855/4 IMP DC 1x PZ 2x50; 1x PZ 3x50
		+	867/4 IMP DC 1x TX 25x50; 1x TX 30x50

### Bit-Check 6 Impaktor 1 SB



Code	EAN		
05073890001	4013288 158635		1
		+	851/4 IMP DC 1x PH 2x50; 1x PH 3x50
		+	855/4 IMP DC 1x PZ 2x50; 1x PZ 3x50
		+	867/4 IMP DC 1x TX 25x50; 1x TX 30x50

### Bit-Check 6 PH Impaktor 1



Code	EAN		
05057691001	4013288 157713		20
		+	851/4 IMP DC 4x PH 2x50; 2x PH 3x50

### Bit-Check 6 PZ Impaktor 1



Code	EAN		
05057692001	4013288 157737		20
		+	855/4 IMP DC 4x PZ 2x50; 2x PZ 3x50

### Bit-Check 6 TX Impaktor 1



Code	EAN		
05057693001	4013288 157744		20
		+	867/4 IMP DC 2x TX 20x50; 2x TX 25x50; 1x TX 30x50; 1x TX 40x50

### Kraftform Stainless - gemaakt van RVS ter voorkoming van vliegroest

Wera RVS-gereedschap wordt van RVS geproduceerd, waarmee de ongewenste vliegroest wordt vermeden.

Vacuüm ijsgehard voor professioneel gebruik.

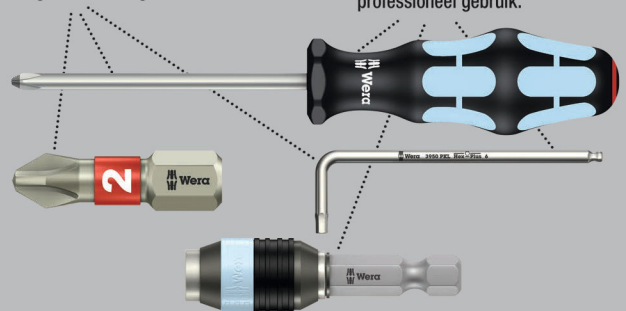

Neerzetbare Bit-Check met hoogwaardige RVS bits. Wera RVS gereedschap wordt gemaakt van RVS, waardoor lelijke vliegroest wordt voorkomen. De meercomponentige Bit-Check overtuigt door het lage gewicht en uitstekende compactheid.

Daarbij zorgt het zachte materiaal in het onderste gedeelte van de Bit-Check voor een betere houvast voor de bits en maakt tegelijk het uitnemen daarvan makkelijker. Het profiel en het formaat van de bits zijn gemakkelijk te herkennen dankzij de Wera "Take it easy"-toolfinder met kleurcodering en duidelijk zichtbare beschrijving.

### Bit-Check 30 Stainless 1



Code	EAN			
05071109001	115126			1
		●	<b>3888/4/1 K</b> 1x 1/4"x50	
		+	<b>3851/1 TS PH</b> 1x PH 1x25; 3x PH 2x25; 1x PH 3x25	
		+	<b>3855/1 TS PZ</b> 2x PZ 1x25; 3x PZ 2x25; 1x PZ 3x25	
		✦	<b>3867/1 TS TORX®</b> 2x TX 10x25; 2x TX 15x25; 3x TX 20x25; 3x TX 25x25; 2x TX 30x25; 1x TX 40x25	
		○	<b>3840/1 TS</b> 1x 2,5x25; 1x 3,0x25; 1x 4,0x25; 1x 5,0x25; 1x 5,5x25 <sup>1)</sup>	

<sup>1)</sup>Zonder torsiezone

### Bit-Check 10 Stainless 1



Code	EAN			
05071110001	111494			10
		●	<b>3888/4/1 K</b> 1x 1/4"x50	
		+	<b>3851/1 TS PH</b> 1x PH 2x25	
		+	<b>3855/1 TS PZ</b> 1x PZ 1x25; 2x PZ 2x25	
		✦	<b>3867/1 TS TORX®</b> 1x TX 10x25; 1x TX 15x25; 1x TX 20x25; 1x TX 25x25; 1x TX 30x25	

### Bit-Check 10 Stainless 1 SB



Code	EAN			
05073630001	112163			1
		●	<b>3888/4/1 K</b> 1x 1/4"x50	
		+	<b>3851/1 TS PH</b> 1x PH 2x25	
		+	<b>3855/1 TS PZ</b> 1x PZ 1x25; 2x PZ 2x25	
		✦	<b>3867/1 TS TORX®</b> 1x TX 10x25; 1x TX 15x25; 1x TX 20x25; 1x TX 25x25; 1x TX 30x25	

### Bit-Check 6 Stainless 1 SB

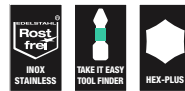

Code	EAN			
05073634001	164636			1
		+	<b>3855/4</b> 2x PZ 2x50	
		✦	<b>3867/4 TORX®</b> 1x TX 20x50; 2x TX 25x50	
		○	<b>3840/4 Hex-Plus</b> 1x 5.5x50	



## System BiTorsion - voor een lange gebruiksduur

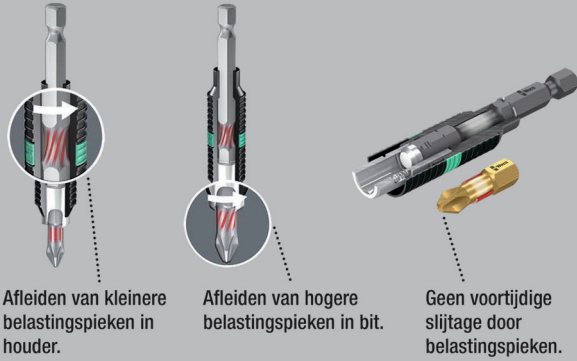

### Bit-Safe 61 BiTorsion 1

Robuust stoffen etui met bits en houder, 61-delig. 49 BiTorsion-bits met lange levensduur, voorzien van diamant-coating (BDC) voor goede grip op de schroef, extreem hard (BTZ), voor universeel gebruik, extra hard (BTH); 11 bits, extreem hard (Z), voor universeel gebruik.

1 universele houder 889/4/1 K met snelwisselfunctie, voor opname in de schroefmachine of in de boorkop van de elektronisch geregelde boormachine. Het profiel en het formaat van de bits zijn gemakkelijk te herkennen dankzij de Wera Take it easy-tool-finder met kleurcodering en duidelijk zichtbare beschrijving. Het stoffen etui kan de gebruiker gemakkelijk meenemen en neemt weinig ruimte in beslag.

Het voelbaar lagere gewicht van een set maakt het dragen een stuk aangenamer. Kwetsbare oppervlakken worden bij het neerleggen van een etui niet beschadigd, terwijl dit stoffen etui toch sterk is. Mocht een etui met gereedschap een keertje vallen, dan is dat geen enkel probleem.

### Bit-Safe 61 BiTorsion 1



Code	EAN			
05057441001	4013288 179937			1
		●○	<b>889/4/1 K</b> 1x 1/4"x50	
		+	<b>851/1 BDC PH</b> 1x PH 1x25; 2x PH 2x25; 1x PH 3x25	
		+	<b>851/1 BTZ PH</b> 2x PH 1x25; 8x PH 2x25; 1x PH 3x25	
		+	<b>855/1 BDC PZ</b> 1x PZ 1x25; 2x PZ 2x25; 1x PZ 3x25	
		+	<b>855/1 BTH PZ</b> 2x PZ 1x25; 8x PZ 2x25; 1x PZ 3x25	
		+	<b>867/1 TORX® BTZ</b> 3x TX 10x25; 2x TX 15x25; 4x TX 20x25; 4x TX 25x25; 2x TX 30x25; 1x TX 40x25	
		●	<b>800/1 BDC</b> 1x 0,8x5,5x25; 1x 1,0x5,5x25; 1x 1,2x6,5x25	
		○	<b>840/1 BTZ Hex-Plus</b> 3x 2,5x25; 3x 3,0x25; 3x 4,0x25; 2x 5,0x25	



## Bit-Checks BiTorsion

BiTorsion-bits met torsiezone, waarin bij belastingspieken kinetische energie wordt afgeleid. Hierdoor wordt de levensduur van het product aanzienlijk hoger. Met bijpassende houder ter verlenging van de levensduur.

De meercomponentige Bit-Check overtuigt door het lage gewicht en uitstekende compactheid. Daarbij zorgt het zachte materiaal in het onderste gedeelte van de Bit-Check voor een betere houvast voor de bits en maakt tegelijk het uitnemen daarvan makkelijker.

Het profiel en het formaat van de bits zijn gemakkelijk te herkennen dankzij de Wera "Take it easy"-toolfinder met kleurcodering en duidelijk zichtbare beschrijving.

### Bit-Check 30 BiTorsion 1



Code	EAN			
05057430001	4013288 179821			1
		●○	<b>889/4/1 K</b> 1x 1/4"x50	
		+	<b>851/1 BTZ PH</b> 2x PH 1x25; 5x PH 2x25; 2x PH 3x25	
		+	<b>855/1 BTZ PZ</b> 2x PZ 1x25; 6x PZ 2x25; 2x PZ 3x25	
		✳	<b>867/1 TORX® BTZ</b> 1x TX 10x25; 2x TX 15x25; 2x TX 20x25; 2x TX 25x25; 2x TX 30x25; 1x TX 40x25	

### Bit-Check 12 BiTorsion 1



Code	EAN			
05057420001	4013288 179869			10
		●○	<b>889/4/1 K</b> 1x 1/4"x50	
		+	<b>851/1 BTZ PH</b> 1x PH 1x25; 2x PH 2x25	
		+	<b>855/1 BTZ PZ</b> 1x PZ 1x25; 2x PZ 2x25	
		✳	<b>867/1 TORX® BTZ</b> 1x TX 10x25; 1x TX 15x25; 1x TX 20x25; 1x TX 25x25; 1x TX 30x25	

### Bit-Check 12 BiTorsion 1 SB



Code	EAN			
05136385001	4013288 213969			1
		●○	<b>889/4/1 K</b> 1x 1/4"x50	
		+	<b>851/1 BTZ PH</b> 1x PH 1x25; 2x PH 2x25	
		+	<b>855/1 BTZ PZ</b> 1x PZ 1x25; 2x PZ 2x25	
		✳	<b>867/1 TORX® BTZ</b> 1x TX 10x25; 1x TX 15x25; 1x TX 20x25; 1x TX 25x25; 1x TX 30x25	



### Bit-Check 10 BiTorsion 1



Code	EAN		
05056374001	4013288 095688		10
		● 897/4 R 1x 1/4"x75	
		⊕ 851/1 BTZ PH 1x PH 1x25; 1x PH 2x25; 1x PH 3x25	
		⊕ 855/1 BTZ PZ 1x PZ 1x25; 1x PZ 2x25; 1x PZ 3x25	
		⊖ 800/1 BTZ 1x 0,8x5,5x25; 1x 1,0x5,5x25; 1x 1,2x6,5x25	

### Bit-Check 10 BiTorsion 3 SB



Code	EAN		
05073418001	4013288 128157		1
		● 897/4 R 1x 1/4"x75	
		⊕ 851/1 BTZ PH 1x PH 2x25	
		⊕ 855/1 BTZ PZ 1x PZ 1x25; 1x PZ 2x25; 1x PZ 3x25	
		⊕ 867/1 TORX® BTZ 1x TX 10x25; 1x TX 15x25; 1x TX 20x25; 1x TX 25x25; 1x TX 30x25	

### Bit-Check 10 PZ BiTorsion 2



Code	EAN		
05347153001	4013288 107152		10
		● 897/4 R 1x 1/4"x75	
		⊕ 855/1 BTH PZ 1x PZ 1x25; 7x PZ 2x25; 1x PZ 3x25	

### Bits met diamantlaag

De kleine stukjes diamant, die op de punt van de bit zijn aangebracht, bijten zich in de schroef vast.

De kleine stukjes diamant zorgen voor een superieure grip en voorkomen het uitglijden uit de schroefkop.

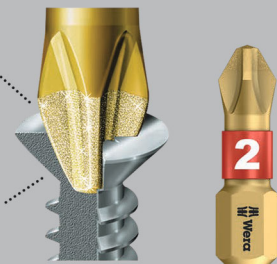

Bits met minuscule diamantdeeltjes op bitpunt. Deze zorgen voor een veilige grip op de schroef, verkleinen de vereiste aandrukkracht en reduceren het risico op wegglijden.

BiTorsion-bits met torsiezone, waarin bij belastingspieken kinetische energie wordt afgeleid.

De meercomponentige Bit-Check overtuigt door het lage gewicht en uitstekende compactheid. Daarbij zorgt het zachte materiaal in het onderste gedeelte van de Bit-Check voor een betere houvast voor de bits en maakt tegelijk het uitnemen daarvan makkelijker.

Het profiel en het formaat van de bits zijn gemakkelijk te herkennen dankzij de Wera "Take it easy"-toolfinder met kleurcodering en duidelijk zichtbare beschrijving.

### Bit-Check 30 Diamond 1



Code	EAN			
	4013288			
05057431001	179814			1
			889/4/1 K 1x 1/4"x50	
			851/1 BDC PH 2x PH 1x25; 4x PH 2x25; 1x PH 3x25	
			855/1 BDC PZ 2x PZ 1x25; 4x PZ 2x25; 1x PZ 3x25	
			867/1 TORX® BDC 2x TX 10x25; 2x TX 15x25; 3x TX 20x25; 3x TX 25x25; 1x TX 30x25; 1x TX 40x25	
			800/1 BDC 1x 0,8x5,5x25; 1x 1,0x5,5x25; 1x 1,2x6,5x25	

### Bit-Check 12 Diamond 1



Code	EAN			
	4013288			
05057421001	180025			10
			889/4/1 K 1x 1/4"x50	
			851/1 BDC PH 1x PH 1x25; 2x PH 2x25	
			855/1 BDC PZ 1x PZ 1x25; 2x PZ 2x25	
			867/1 TORX® BDC 1x TX 10x25; 1x TX 15x25; 1x TX 20x25; 1x TX 25x25; 1x TX 30x25	

### Bit-Check 12 Diamond 1 SB

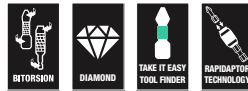

Code	EAN			
	4013288			
05136392001	213976		889/4/1 K 1x 1/4"x50	1
			851/1 BDC PH 1x PH 1x25; 2x PH 2x25	
			855/1 BDC PZ 1x PZ 1x25; 2x PZ 2x25	
			867/1 TORX® BDC 1x TX 10x25; 1x TX 15x25; 1x TX 20x25; 1x TX 25x25; 1x TX 30x25	

### Bit-Check 7 Diamond 1



Code	EAN			
	4013288			
05057416001	179999			10
			889/4/1 K 1x 1/4"x50	
			851/1 BDC PH 1x PH 1x25; 1x PH 2x25	
			855/1 BDC PZ 1x PZ 1x25; 1x PZ 2x25	
			800/1 BDC 1x 1,0x5,5x25; 1x 1,2x6,5x25	



### Bit-Check 7 Diamond 1 SB

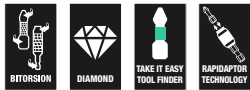

Code	EAN		
05073419001	183682	889/4/1 K 1x 1/4"x50	1
		851/1 BDC PH 1x PH 1x25; 1x PH 2x25	
		855/1 BDC PZ 1x PZ 1x25; 1x PZ 2x25	
		800/1 BDC 1x 1.0x5.5x25; 1x 1.2x6.5x25	

### Bit-Check 7 PZ Diamond 1



Code	EAN		
05057412001	180001	889/4/1 K 1x 1/4"x50	10
		855/1 BDC PZ 2x PZ 1x25; 3x PZ 2x25; 1x PZ 3x25	

### Bit-Check 7 TX Diamond 1



Code	EAN		
05057415001	180018	889/4/1 K 1x 1/4"x50	10
		867/1 TORX® BDC 1x TX 10x25; 1x TX 15x25; 1x TX 20x25; 1x TX 25x25; 1x TX 30x25; 1x TX 40x25	

### Stoffen etuis



### Bit-Safe 61 Universal 1

Uitgebreid 61-delig bit-assortiment in robuuste Bit-Safe. Verschafft de gebruiker snel overzicht over het beschikbaar gereedschap, terwijl bits die niet nodig zijn eenvoudig kunnen worden teruggeplaatst in het assortiment en niet kwijtraken.

Met 1 universele houder met Rapidaptor-technologie: Bits kunnen worden geplaatst zonder daartoe de huls te moeten bedienen. Om de bits weer te verwijderen, hoeft u de huls slechts naar voren te schuiven - zo kunt u bits zelfs met 1 hand razendsnel wisselen. De krachtige permanente magneet houdt de bits muurvast in het gereedschap. Voor opname in de schroefmachine of in de boorkop van de elektronisch geregelde boormachine.

### Bit-Safe 61 Universal 1



Code	EAN			
05057122001	4013288 100689			1
		● ○	<b>889/4/1 K</b> 1x 1/4"x50	
		+	<b>851/1 TZ</b> 3x PH 1x25; 10x PH 2x25; 2x PH 3x25	
		+	<b>855/1 TZ</b> 3x PZ 1x25; 10x PZ 2x25; 2x PZ 3x25	
		⊗	<b>867/1 TZ TORX®</b> 2x TX 10x25; 3x TX 15x25; 3x TX 20x25; 3x TX 25x25; 3x TX 30x25; 2x TX 40x25	
		●	<b>800/1 TZ</b> 1x 0,6x4,5x25; 1x 1,0x5,5x25; 1x 1,2x6,5x25	
		○	<b>840/1 Z</b> 3x 2,5x25; 3x 3,0x25; 3x 4,0x25; 2x 5,0x25	
			<b>Klittenbandset 120</b> 1x 50,0x120,0	

### Bit-Safe 43 Universal 1

43-delig. Robuust stoffen etui met bits voor universeel gebruik.

1 universele houder 899/4/1 K met RVS huls, veerring en krachtige permanente magneet, voor opname in de schroefmachine of in de boorkop van de elektronisch geregelde boormachine.

### Bit-Safe 43 Universal 1



Code	EAN			
05057450001	4013288 179951			1
		● ○	<b>899/4/1</b> 1x 1/4"x50	
		+	<b>851/1 Z</b> 1x PH 2x25	
		+	<b>851/4 TZ</b> 1x PH 1x50; 2x PH 2x50	
		+	<b>855/1 Z</b> 2x PZ 1x25; 5x PZ 2x25; 2x PZ 3x25	
		⊗	<b>855/4 TZ</b> 1x PZ 1x50; 2x PZ 2x50	
		⊗	<b>867/1 TORX®</b> 3x TX 10x25; 4x TX 15x25; 4x TX 20x25; 4x TX 25x25; 4x TX 30x25; 1x TX 40x25	
		⊗	<b>867/4 Z TORX®</b> 1x TX 10x50; 1x TX 15x50; 1x TX 20x50; 1x TX 25x50; 1x TX 30x50; 1x TX 40x50	
			<b>Klittenbandset 120</b> 1x 50,0x120,0	



### Bit-Check 30 Universal 1

29 bits op beperkte ruimte. Bit makkelijk te verwijderen resp. te plaatsen. Rapidaptor-houder maakt razendsnel wisselen van bit mogelijk.

Met universele inhoud voor alle toepassingsgebieden.

#### Bit-Check 30 Universal 1



Code	EAN		
05056440001	115096		1
		●○ 889/4/1 K 1x 1/4"x50	
		⊕ 851/1 TZ PH 2x PH 1x25; 3x PH 2x25; 1x PH 3x25	
		⊕ 855/1 TH PZ 2x PZ 1x25; 3x PZ 2x25; 1x PZ 3x25	
		⊕ 867/1 TZ TORX® 1x TX 10x25; 1x TX 15x25; 1x TX 20x25; 1x TX 25x25; 1x TX 30x25; 1x TX 40x25	
		⊕ 867/1 Z TORX® B0 1x TX 10x25; 1x TX 15x25; 1x TX 20x25; 1x TX 25x25; 1x TX 30x25	
		◐ 800/1 TZ 1x 1,0x5,5x25	
		○ 840/1 Z Hex-Plus 1x 3,0x25; 1x 4,0x25; 1x 5,0x25; 1x 6,0x25; 1x 8,0x25	

### Bit-Check 30 TX Universal 1

30-delig. Extreem harde bits voor universeel gebruik.

1 universele houder 899/4/1 K voor opname in de schroefmachine of in de boorkop van de elektronisch geregelde boormachine. Inclusief extreem harde TORX® bits voor universeel gebruik.

#### Bit-Check 30 TX Universal 1



Code	EAN		
05057908001	4013288 163820		10
		●○ 899/4/1 1x 1/4"x50	
		⊕ 867/1 TORX® 3x TX 10x25; 5x TX 15x25; 8x TX 20x25; 7x TX 25x25; 4x TX 30x25; 2x TX 40x25	

#### Bit-Check 30 TX Universal 1 SB



Code	EAN		
05057900001	4013288 229618		1
		●○ 899/4/1 1x 1/4"x50	
		⊕ 867/1 TORX® 3x TX 10x25; 5x TX 15x25; 8x TX 20x25; 7x TX 25x25; 4x TX 30x25; 2x TX 40x25	

### Bit-Check 10 Universal 1

- Extreem harde bits, voor universeel gebruik
- Universele houder met snelwisselfunctie voor snel verwisselen van bits

#### Bit-Check 10 Universal 1



Code	EAN		
05056161001	4013288 033772		10
		<ul style="list-style-type: none"> <li>● 895/4/1 K 1x 1/4"x52</li> <li>+</li> <li>851/1 TZ PH 1x PH 1x25; 1x PH 2x25; 1x PH 3x25</li> <li>+</li> <li>855/1 TZ PZ 1x PZ 1x25; 1x PZ 2x25; 1x PZ 3x25</li> <li>—</li> <li>800/1 TZ 1x 0,8x5,5x25; 1x 1,0x5,5x25; 1x 1,2x6,5x25</li> </ul>	

### Bit-Check 10 Universal 2

- Extra harde bits
- Torsievorm tegen voortijdige slijtage
- Universele houder met snelwisselfunctie en krachtige permanente magneet

#### Bit-Check 10 Universal 2



Code	EAN		
05134200001	4013288 038821		10
		<ul style="list-style-type: none"> <li>● 895/4/1 K 1x 1/4"x52</li> <li>+</li> <li>855/1 TH PZ 1x PZ 1x25; 2x PZ 2x25</li> <li>+</li> <li>867/1 TORX® 1x TX 10x25; 1x TX 15x25; 1x TX 20x25; 1x TX 25x25; 1x TX 30x25; 1x TX 40x25</li> </ul>	

### Bit-Check 10 Universal 3

- Extreem harde bits, voor universeel gebruik
- Rapidaptor-houder voor snel verwisselen van bits

#### Bit-Check 10 Universal 3



Code	EAN		
05056375001	4013288 095695		10
		<ul style="list-style-type: none"> <li>● 889/4/1 K 1x 1/4"x50</li> <li>+</li> <li>851/1 TZ PH 1x PH 1x25; 1x PH 2x25; 1x PH 3x25</li> <li>+</li> <li>855/1 TZ PZ 1x PZ 1x25; 1x PZ 2x25; 1x PZ 3x25</li> <li>—</li> <li>800/1 TZ 1x 0,8x5,5x25; 1x 1,0x5,5x25; 1x 1,2x6,5x25</li> </ul>	

### Bit-Check 10 Universal 3 SB



Code	EAN		
05073410001	4013288 099495		1
		<ul style="list-style-type: none"> <li>● 889/4/1 K 1x 1/4"x50</li> <li>—</li> <li>800/1 TZ 1x 0,8x5,5x25; 1x 1,0x5,5x25; 1x 1,2x6,5x25</li> <li>+</li> <li>851/1 TZ PH 1x PH 1x25; 1x PH 2x25; 1x PH 3x25</li> <li>+</li> <li>855/1 TZ PZ 1x PZ 1x25; 1x PZ 2x25; 1x PZ 3x25</li> </ul>	



### Bit-Check 10 Universal 4

- Extreem harde bits, voor universeel gebruik
- Universele houder met RVS huls, veering en krachtige permanente magneet

#### Bit-Check 10 Universal 4



Code	EAN		
05056159001	4013288 033758		10
		<ul style="list-style-type: none"> <li>● 899/4/1 1x 1/4"x50</li> </ul>	
		<ul style="list-style-type: none"> <li>⊕ 851/1 TZ PH 1x PH 1x25; 1x PH 2x25; 1x PH 3x25</li> </ul>	
		<ul style="list-style-type: none"> <li>⊕ 855/1 TZ PZ 1x PZ 1x25; 1x PZ 2x25; 1x PZ 3x25</li> </ul>	
		<ul style="list-style-type: none"> <li>⊖ 800/1 TZ 1x 0,8x5,5x25; 1x 1,0x5,5x25; 1x 1,2x6,5x25</li> </ul>	

### Bit-Check 10 Universal 5 SB

- Extreem harde bits, voor universeel gebruik
- Inclusief universele houder voor plaatsing van bits met 1/4" buitenzeskant-aandrijving

#### Bit-Check 10 Universal 5 SB



Code	EAN		
05073416001	4013288 128164		1
		<ul style="list-style-type: none"> <li>● 899/4/1 1x 1/4"x50</li> </ul>	
		<ul style="list-style-type: none"> <li>⊕ 851/1 Z PH 1x PH 2x25</li> </ul>	
		<ul style="list-style-type: none"> <li>⊕ 855/1 Z PZ 1x PZ 1x25; 1x PZ 2x25; 1x PZ 3x25</li> </ul>	
		<ul style="list-style-type: none"> <li>⊕ 867/1 TORX® 1x TX 10x25; 1x TX 15x25; 1x TX 20x25; 1x TX 25x25; 1x TX 30x25</li> </ul>	

### Bit-Check 10 TX Universal 1

- Extreem harde bits, voor universeel gebruik
- Torsievorm tegen voortijdige slijtage
- Universele houder met snelwisselfunctie voor snel verwisselen van bits

#### Bit-Check 10 TX Universal 1



Code	EAN		
05056164001	4013288 033802		10
		<ul style="list-style-type: none"> <li>● 894/4/1 K 1x 1/4"x51</li> </ul>	
		<ul style="list-style-type: none"> <li>⊕ 867/1 TZ TORX® 1x TX 8x25; 1x TX 9x25; 1x TX 10x25; 1x TX 15x25; 1x TX 20x25; 1x TX 25x25; 1x TX 27x25; 1x TX 30x25; 1x TX 40x25</li> </ul>	

### Bit-Check 10 TX Universal 2

- Extreem harde bits, voor universeel gebruik
- Rapidaptor-houder voor snel verwisselen van bits

#### Bit-Check 10 TX Universal 2



Code	EAN		
05057115001	4013288 127747		10
		<ul style="list-style-type: none"> <li>● 888/4/1 K 1x 1/4"x50</li> </ul>	
		<ul style="list-style-type: none"> <li>⊕ 867/1 TORX® 1x TX 6x25; 1x TX 8x25; 1x TX 9x25; 1x TX 10x25; 1x TX 15x25; 1x TX 20x25; 1x TX 25x25; 1x TX 30x25; 1x TX 40x25</li> </ul>	



### Bit-Check 7 Universal 1

- Extreem harde bits, voor universeel gebruik
- Universele houder met RVS huls en krachtige permanente magneet

#### Bit-Check 7 Universal 1



Code	EAN		
	4013288		
05056295001	038166		20
		893/4/1 K 1x 1/4"x50	
		851/1 Z PH 1x PH 1x25; 1x PH 2x25	
		855/1 Z PZ 1x PZ 1x25; 1x PZ 2x25	
		800/1 Z 1x 1,0x5,5x25; 1x 1,2x6,5x25	

#### Bit-Check 7 Universal 1 SB



Code	EAN		
	4013288		
05073406001	036186		1
		893/4/1 K 1x 1/4"x50	
		851/1 Z PH 1x PH 1x25; 1x PH 2x25	
		855/1 Z PZ 1x PZ 1x25; 1x PZ 2x25	
		800/1 Z 1x 1.0x5.5x25; 1x 1.2x6.5x25	

### Bit-Check 7 Universal 4



Code	EAN		
	4013288		
05135810001	179265		20
		893/4/1 K 1x 1/4"x50	
		851/1 Z PH 1x PH 2x25	
		855/1 Z PZ 1x PZ 1x25; 1x PZ 2x25	
		867/1 TORX® 1x TX 15x25; 1x TX 20x25; 1x TX 25x25	

#### Bit-Check 7 PZ Universal 1



Code	EAN		
	4013288		
05056296001	038135		20
		893/4/1 K 1x 1/4"x50	
		855/1 Z PZ 2x PZ 1x25; 3x PZ 2x25; 1x PZ 3x25	



### Bit-Check 7 TX Universal 1

- Extreem harde bits, voor universeel gebruik
- Universele houder met RVS huls en krachtige permanente magneet

#### Bit-Check 7 TX Universal 1



Code	EAN		
05056294001	4013288 041500		20
		●● 893/4/1 K 1x 1/4"x50	
		♻️ 867/1 TORX® 1x TX 10x25; 1x TX 15x25; 1x TX 20x25; 1x TX 25x25; 1x TX 30x25; 1x TX 40x25	

#### Bit-Check 7 TX Universal 1 SB



Code	EAN		
05073404001	4013288 038111		1
		●● 893/4/1 K 1x 1/4"x50	
		♻️ 867/1 TORX® 1x TX 10x25; 1x TX 15x25; 1x TX 20x25; 1x TX 25x25; 1x TX 30x25; 1x TX 40x25	

### Bit-Check 7 TX BO Universal 1

- Extreem harde bits, voor universeel gebruik
- Universele houder met snelwisselfunctie voor snel verwisselen van bits

#### Bit-Check 7 TX BO Universal 1



Code	EAN		
05056158001	4013288 033741		20
		●● 894/4/1 K 1x 1/4"x51	
		♻️ 867/1 Z TORX® BO 1x TX 10x25; 1x TX 15x25; 1x TX 20x25; 1x TX 25x25; 1x TX 30x25; 1x TX 40x25	

### Hex-Plus - zorgt ervoor dat binnenzes-kant-schroeven langer meegaan

Grotere contactvlakken in de schroefkop zorgen voor lagere druk tussen schroef en gereedschap.

Beschadiging van het profiel ("doordraaien") wordt voorkomen.

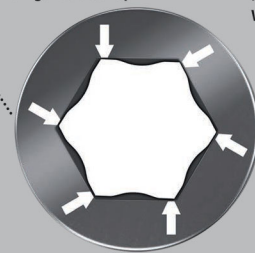

#### Bit-Check 7 Hex-Plus 1



Code	EAN		
05056168001	4013288 033840		20
		●● 895/4/1 K 1x 1/4"x52	
		○ 840/1 Z Hex-Plus 1x 2,0x25; 1x 2,5x25; 1x 3,0x25; 1x 4,0x25; 1x 5,0x25; 1x 6,0x25	

### Bit-Check 6 Universal 1

- Extreem harde bits, voor universeel gebruik
- Dankzij de torsievorm worden draaimomentpieken afgeleid
- Voorkomt voortijdige breuk van de aandrijfpunt

#### Bit-Check 6 Universal 1



Code	EAN		
05056474001	4013288 156143		20
		+	851/4 TZ PH 1x PH 1x50; 1x PH 2x50
		+	855/4 TZ PZ 1x PZ 1x50; 1x PZ 2x50
		●	800/4 Z 1x 1,0x5,5x50; 1x 1,2x6,5x50

#### Bit-Check 6 Universal 1 SB



Code	EAN		
05073635001	4013288 155276		1
		+	851/4 TZ PH 1x PH 1x50; 1x PH 2x50
		+	855/4 TZ PZ 1x PZ 1x50; 1x PZ 2x50
		●	800/4 Z 1x 1,0x5,5x50; 1x 1,2x6,5x50

### Bit-Check 6 Universal 2



Code	EAN		
05056473001	4013288 156136		20
		+	851/4 TZ PH 1x PH 2x50
		+	855/4 TZ PZ 1x PZ 1x50; 1x PZ 2x50
		●	867/4 Z TORX® 1x TX 15x50; 1x TX 20x50; 1x TX 25x50

#### Bit-Check 6 Universal 2 SB



Code	EAN		
05073638001	4013288 155245		1
		+	851/4 TZ PH 1x PH 2x50
		+	855/4 TZ PZ 1x PZ 1x50; 1x PZ 2x50
		●	867/4 Z TORX® 1x TX 15x50; 1x TX 20x50; 1x TX 25x50



### Bit-Check 6 TX Universal 1

- Extreem harde bits, voor universeel gebruik

#### Bit-Check 6 TX Universal 1



Code	EAN		
	4013288		
05056472001	156112		20
		867/4 Z TORX®	
		1x TX 10x50; 1x TX 15x50; 1x TX 20x50; 1x TX 25x50; 1x TX 30x50; 1x TX 40x50	

#### Bit-Check 6 TX Universal 1 SB



Code	EAN		
	4013288		
05073637001	155252		1
		867/4 Z TORX®	
		1x TX 10x50; 1x TX 15x50; 1x TX 20x50; 1x TX 25x50; 1x TX 30x50; 1x TX 40x50	

### Bit-Check 6 PZ Universal 1

6 50 mm lange Pozidriv-bits, overzichtelijk en compact gerangschikt in handige Bit-Check. Met extreem harde bits, voor universeel gebruik. Torsievorm om voortijdige slijtage te voorkomen.

#### Bit-Check 6 PZ Universal 1



Code	EAN		
	4013288		
05056471001	156105		20
		855/4 TZ PZ	
		2x PZ 1x50; 3x PZ 2x50; 1x PZ 3x50	

### Bit-Check 6 V Universal 1

6 50 mm lange bits, overzichtelijk en compact gerangschikt in handige Bit-Check. Bits voor binnenvierkant-schroeven, met vasthoudfunctie.

Doordat aandrijfstift en schroefprofiel tegen elkaar drukken, ontstaat een klemkracht en worden schroeven veilig in het gereedschap gehouden! Extreem hard, voor universeel gebruik. 1/4" zeskant, passend in houders conform DIN ISO 1173-F 6,3.

#### Bit-Check 6 V Universal 1



Code	EAN		
	4013288		
05056478001	190802		10
		868/4 V	
		1x # 1x50; 3x # 2x50; 2x # 3x50	

## Bit-Check 30 Wood TX HF 1

Bits en houder-set, uitermate geschikt voor houtbewerking. De bits 867/1 TORX® HF houden dankzij hun speciale vorm TORX® schroeven conform de Acument Intellectual Properties-spectificatie veilig op het gereedschap! Dat is bijzonder handig bij werkzaamheden op beperkte ruimte, waarbij het niet mogelijk is om de schroef met de andere hand vast te houden.

Ook passend op Würth ASSY-schroeven alsmede op Altenloh SPAX T-STAR plus-schroeven. Met Take it easy toolfinder: Kleur-codering op maat.

Universeelhouder Rapidaptor met ringmagneet en snelwisselfunctie. Bij de Bit-Check heeft u steeds een goed overzicht over het beschikbare gereedschap.

Bits die niet nodig zijn voor de werkzaamheden, kunnen in de set worden teruggeplaatst en raken zo niet kwijt. Eenvoudig mee te nemen, bijv. in een borstzak. Op de werkplek kan de Bit-Check worden opgesteld, om het gereedschap zo binnen handbereik te hebben.

- Met vasthoudfunctie voor binnen TORX® schroeven
- Ook passend op Würth ASSY-schroeven alsmede op Altenloh SPAX T-STAR plus-schroeven

## Bit-Check 30 Wood TX HF 1



Code	EAN		
05057436001	4013288 226204		10
		●○ 887/4 RR 1x 1/4"x57	
		⊕ 851/1 TZ 2x PH 2x25; 1x PH 3x25	
		⊕ 855/1 TH 3x PZ 1x25; 6x PZ 2x25; 2x PZ 3x25	
		⊕ 867/1 TORX® HF 2x TX 10x25; 2x TX 15x25; 4x TX 20x25; 4x TX 25x25; 2x TX 30x25; 1x TX 40x25 <sup>1)</sup>	

<sup>1)</sup> Doorlopende zeskant; geen Take it easy tool finder.

## Bit-Check 30 Wood TX HF 1 SB



Code	EAN		
05057437001	4013288 227522		1
<b>1x Bit-Check 30 Wood TX HF 1</b>			
		●○ 887/4 RR 1x 1/4"x57	
		⊕ 851/1 TZ 2x PH 2x25; 1x PH 3x25	
		⊕ 855/1 TH 3x PZ 1x25; 6x PZ 2x25; 2x PZ 3x25	
		⊕ 867/1 TORX® HF 2x TX 10x25; 2x TX 15x25; 4x TX 20x25; 4x TX 25x25; 2x TX 30x25; 1x TX 40x25 <sup>1)</sup>	

<sup>1)</sup> Doorlopende zeskant; geen Take it easy tool finder.

## Bit-Check 30 Wood 1

- Rapidaptor-houder met ringmagneet houdt ook lange en zware schroeven probleemloos vast

## Bit-Check 30 Wood 1



Code	EAN		
05057433001	4013288 179807		1
		●○ 887/4 RR 1x 1/4"x57	
		⊕ 851/1 TZ PH 2x PH 2x25; 1x PH 3x25	
		⊕ 855/1 TH PZ 3x PZ 1x25; 6x PZ 2x25; 2x PZ 3x25	
		⊕ 867/1 TZ TORX® 2x TX 10x25; 2x TX 15x25; 4x TX 20x25; 4x TX 25x25; 2x TX 30x25; 1x TX 40x25	

## Bit-Check 30 Wood 2

- Universele houder met RVS huls

### Bit-Check 30 Wood 2



Code	EAN		
05057432001	4013288 179845		10
		● 899/4/1 1x 1/4"x50	
		⊕ 851/1 Z PH 1x PH 2x25	
		⊕ 855/1 Z PZ 2x PZ 1x25; 5x PZ 2x25; 2x PZ 3x25	
		⊕ 867/1 TORX® 3x TX 10x25; 4x TX 15x25; 4x TX 20x25; 4x TX 25x25; 3x TX 30x25; 1x TX 40x25	

### Bit-Check 30 Wood 2 SB



Code	EAN		
05057438001	4013288 229625		1
		● 899/4/1 1x 1/4"x50	
		⊕ 851/1 Z 1x PH 2x25	
		⊕ 855/1 Z 2x PZ 1x25; 5x PZ 2x25; 2x PZ 3x25	
		⊕ 867/1 TORX® 3x TX 10x25; 4x TX 15x25; 4x TX 20x25; 4x TX 25x25; 3x TX 30x25; 1x TX 40x25	

## Bit-Check 12 Wood TX HF 1

Bits en houder-set, uitermate geschikt voor houtbewerking. De bits 867/1 TORX® HF houden dankzij hun speciale vorm TORX® schroeven conform de Acument Intellectual Properties-specificatie veilig op het gereedschap! D

at is bijzonder handig bij werkzaamheden op beperkte ruimte, waarbij het niet mogelijk is om de schroef met de andere hand vast te houden. Ook passend op Würth ASSY-schroeven alsmede op Altenloh SPAX T-STAR plus-schroeven.

Met Take it easy toolfinder: Kleurcodering op maat. Rapidaptor-houder met ringmagneet houdt ook lange en zware schroeven probleemloos vast. Bij de Bit-Check heeft u steeds een goed overzicht over het beschikbare gereedschap. Bits die niet nodig zijn voor de werkzaamheden, kunnen in de set worden teruggeplaatst en raken zo niet kwijt.

Eenvoudig mee te nemen, bijv. in een borstzak. Op de werkplek kan de Bit-Check worden opgesteld, om het gereedschap zo binnen handbereik te hebben.

- 867/1 TORX® HF bits met vasthoudfunctie voor TORX® schroeven volgens Acument Intellectual Properties-specificatie
- Ook passend op Würth ASSY-schroeven alsmede op Altenloh SPAX T-STAR plus-schroeven

### Bit-Check 12 Wood TX HF 1



Code	EAN		
05057435001	4013288 226198		10
		● 887/4 RR 1x 1/4"x57	
		⊕ 855/1 Z 1x PZ 1x25; 1x PZ 2x25	
		⊕ 867/1 TORX® HF 1x TX 10x25; 1x TX 15x25; 1x TX 20x25; 2x TX 25x25; 1x TX 30x25; 1x TX 40x25 <sup>1)</sup>	
		⊕ 867/1 TORX® 1x TX 20x25; 1x TX 25x25	

<sup>1)</sup> Doorlopende zeskant; geen Take it easy tool finder.

### Bit-Check 12 Wood TX HF 1 SB



Code	EAN			
05073641001	4013288 227515			1
<b>1x Bit-Check 12 Wood TX HF 1</b>				
		●○	<b>887/4 RR</b> 1x 1/4"x57	
		+	<b>855/1 Z</b> 1x PZ 1x25; 1x PZ 2x25	
		⊕	<b>867/1 TORX® HF</b> 1x TX 10x25; 1x TX 15x25; 1x TX 20x25; 2x TX 25x25; 1x TX 30x25; 1x TX 40x25 <sup>1)</sup>	
		⊕	<b>867/1 TORX®</b> 1x TX 20x25; 1x TX 25x25	

<sup>1)</sup> Doorlopende zeskant; geen Take it easy tool finder.

### Bit-Check 12 Wood 1

- Rapidaptor-houder met ringmagneet houdt ook lange en zware schroeven probleemloos vast

### Bit-Check 12 Wood 1



Code	EAN			
05057423001	4013288 179876			10
		●○	<b>887/4 RR</b> 1x 1/4"x57	
		+	<b>855/1 TH PZ</b> 1x PZ 1x25; 2x PZ 2x25; 1x PZ 3x25	
		+	<b>851/1 TH PH</b> 1x PH 2x25	
		⊕	<b>867/1 TORX®</b> 1x TX 10x25; 1x TX 15x25; 1x TX 20x25; 1x TX 25x25; 1x TX 30x25; 1x TX 40x25	

### Bit-Check 12 Wood 1 SB



Code	EAN			
05136390001	4013288 214010	●○	<b>887/4 RR</b> 1x 1/4"x57	1
		+	<b>851/1 TH PH</b> 1x PH 2x25	
		+	<b>855/1 TH PZ</b> 1x PZ 1x25; 2x PZ 2x25; 1x PZ 3x25	
		⊕	<b>867/1 TORX®</b> 1x TX 10x25; 1x TX 15x25; 1x TX 20x25; 1x TX 25x25; 1x TX 30x25; 1x TX 40x25	

### Bit-Check 12 Wood 2

- Universele houder met RVS huls

### Bit-Check 12 Wood 2



Code	EAN			
05057422001	4013288 179890			10
		●○	<b>899/4/1</b> 1x 1/4"x50	
		+	<b>851/1 Z PH</b> 1x PH 2x25	
		+	<b>855/1 Z PZ</b> 1x PZ 1x25; 2x PZ 2x25; 1x PZ 3x25	
		⊕	<b>867/1 TORX®</b> 1x TX 10x25; 1x TX 15x25; 1x TX 20x25; 1x TX 25x25; 1x TX 30x25; 1x TX 40x25	



## Bit-Check 12 Wood 2 SB



Code	EAN			
05136391001	214027		899/4/1 1x 1/4"x50	1
			851/1 Z PH 1x PH 2x25	
			855/1 Z PZ 1x PZ 1x25; 2x PZ 2x25; 1x PZ 3x25	
			867/1 TORX® 1x TX 10x25; 1x TX 15x25; 1x TX 20x25; 1x TX 25x25; 1x TX 30x25; 1x TX 40x25	

### Bit-Check 6 Wood TX HF 1

Bit-set, uitermate geschikt voor houtbewerking. De bits 867/4 TORX® HF houden dankzij hun speciale vorm TORX® schroeven conform de Acument Intellectual Properties-specificatie veilig op het gereedschap!

Dat is bijzonder handig bij werkzaamheden op beperkte ruimte, waarbij het niet mogelijk is om de schroef met de andere hand vast te houden. Ook passend op Würth ASSY-schroeven alsmede op Altenloh SPAX T-STAR plus-schroeven.

Met Take it easy toolfinder: Kleurcodering op maat. Bij de Bit-Check heeft u steeds een goed overzicht over het beschikbare gereedschap. Bits die niet nodig zijn voor de werkzaamheden, kunnen in de set worden teruggeplaatst en raken zo niet kwijt.

Eenvoudig mee te nemen, bijv. in een borstzak. Op de werkplek kan de Bit-Check worden opgesteld, om het gereedschap zo binnen handbereik te hebben.

- Speciaal voor hout
- Voor binnen TORX® schroeven
- Met vasthoudfunctie voor TORX® schroeven
- Ook passend op Würth ASSY-schroeven alsmede op Altenloh SPAX T-STAR plus-schroeven
- 50 mm lange bits

## Bit-Check 6 Wood TX HF 1



Code	EAN			
05056470001	226181			20
			867/4 TORX® HF 2x TX 20x50; 2x TX 25x50; 1x TX 30x50; 1x TX 40x50 <sup>1)</sup>	

<sup>1)</sup> Doorlopende zeskant; geen Take it easy tool finder.

### Bit-Check 6 Wood TX HF 1 SB



Code	EAN			
05073639001	227508			1
<b>1x Bit-Check 6 Wood TX HF 1</b>				
			867/4 TORX® HF 2x TX 20x50; 2x TX 25x50; 1x TX 30x50; 1x TX 40x50 <sup>1)</sup>	

<sup>1)</sup> Doorlopende zeskant; geen Take it easy tool finder.



## Bit-Check 30 Metal 1

- Extreem harde bits, voor universeel gebruik
- Universele houder met RVS huls en krachtige permanente magneet

### Bit-Check 30 Metal 1



Code	EAN		
	4013288		
05057434001	179838		10
		899/4/1 1x 1/4"x50	
		851/1 Z PH 3x PH 1x25; 3x PH 2x25; 2x PH 3x25	
		855/1 Z PZ 3x PZ 1x25; 3x PZ 2x25; 3x PZ 3x25	
		867/1 TORX® 1x TX 10x25; 1x TX 15x25; 1x TX 20x25; 1x TX 25x25; 1x TX 30x25; 1x TX 40x25	
		800/1 Z 1x 0,6x4,5x25; 1x 1,0x5,5x25; 1x 1,2x6,5x25	
		840/1 Z Hex-Plus 1x 4,0x25; 1x 5,0x25; 1x 6,0x25	

## Bit-Check 30 Metal 1 SB



Code	EAN		
	4013288		
05057440001	229632	899/4/1 1x 1/4"x50	1
		851/1 Z 3x PH 1x25; 3x PH 2x25; 2x PH 3x25	
		855/1 Z 3x PZ 1x25; 3x PZ 2x25; 3x PZ 3x25	
		867/1 TORX® 1x TX 10x25; 1x TX 15x25; 1x TX 20x25; 1x TX 25x25; 1x TX 30x25; 1x TX 40x25	
		800/1 Z 1x 0.6x4.5x25; 1x 1.0x5.5x25; 1x 1.2x6.5x25	
		840/1 Z 1x 4.0x25; 1x 5.0x25; 1x 6.0x25	



### Bit-Check 12 Metal 1



Code	EAN			
	4013288			
05057424001	179883		10	
		899/4/1 1x 1/4"x50		
		851/1 Z PH 1x PH 1x25; 1x PH 2x25		
		855/1 Z PZ 1x PZ 1x25; 1x PZ 2x25		
		867/1 TORX® 1x TX 15x25; 1x TX 20x25; 1x TX 25x25; 1x TX 30x25		
		840/1 Z Hex-Plus 1x 3,0x25; 1x 4,0x25; 1x 5,0x25		

### Bit-Check 12 Metal 1 SB



Code	EAN			
	4013288			
05136393001	214003		1	
		899/4/1 1x 1/4"x50		
		851/1 Z PH 1x PH 1x25; 1x PH 2x25		
		855/1 Z PZ 1x PZ 1x25; 1x PZ 2x25		
		867/1 TORX® 1x TX 15x25; 1x TX 20x25; 1x TX 25x25; 1x TX 30x25		
		840/1 Z Hex-Plus 1x 3,0x25; 1x 4,0x25; 1x 5,0x25		

### 843 Trappenboor Bit, 4-20 mm

9 boortrappen, 2 mm stijgend, te gebruiken in materiaal tot 4,5 mm dik.

Met kantbreker voor 1 mm plaat. Passend in 1/4" zeskant, passend in houders conform DIN ISO 1173-D 6,3.

### 843 Trappenboor Bit, 4-20 mm



Code	EAN									
	4013288	mm								
05104672001	117632	75,0								1

### 844 Machinetap-Bit

Voortap-draadsnij-bit. Voor het snijden van metrische draad. De zeskantschacht zorgt voor een zeer goede krachtoverdracht.

Een nauwgezet afgestemde materiaalelasticiteit zorgt voor hoge standtijden. Perfect spaanafvoer en gering risico op verkanten. 1/4" zeskant, passend in houders conform DIN ISO 1173-D 6,3.

### 844 Machinetap-Bit



Code	EAN									
	4013288	mm	mm	mm						
05104666001	117571	3,0	10,00	33,0	M 3					1
05104667001	117588	4,0	11,00	35,0	M 4					1
05104668001	117595	5,0	12,50	36,0	M 5					1
05104669001	117601	6,0	18,00	40,0	M 6					1
05104670001	117618	8,0	20,00	40,0	M 8					1
05104671001	117625	10,0	20,00	40,0	M 10					1

### 888/4/1 K

Rapidaptor universele houder voor bits met 1/4" buitenseskant-aandrijving. Niet-magnetische uitvoering.

#### 844/7 Schroefdraad-tap-bit-set



Code	EAN			
05104654001	4013288			1
	119278	<b>888/4/1 K</b> 1x 1/4"x50		
		<b>844</b> 1x 3,0x33,0; 1x 4,0x35,0; 1x 5,0x36,0; 1x 6,0x40,0; 1x 8,0x40,0; 1x 10,0x40,0		

#### 845 Verzinkboor-Bit, 1 snijkant

1-dops kegelverzinkbit. Voor verzinken en ontbramen. De zeskantschacht zorgt voor een zeer goede krachtoverdracht. Gegarandeerd trillingvrij en kerfloos werken.

Perfekte spaanafvoer en hoge gebruiksduur. 1/4" zeskant, geschikt voor houder conform DIN ISO 1173-D 6,3.

#### 845 Verzinkboor-Bit, 1 snijkant



Code	EAN						
05104660001	117519	6,30	21,00	32,0	M 3		1
05104661001	117526	8,30	21,00	32,0	M 4		1
05104662001	117533	10,40	21,00	34,0	M 5		1
05104663001	117540	12,40	21,00	36,0	M 6		1
05104664001	117557	16,50	22,00	40,0	M 8		1
05104665001	117564	20,50	22,00	43,0	M 10		1

### 816 R

Bit-handhouder met Rapidaptor-snelwisselfunctie voor bits met 1/4" buitenseskant-aandrijving.

### 888/4/1 K

Rapidaptor universele houder voor bits met 1/4" buitenseskant-aandrijving. Niet-magnetische uitvoering.

#### 845/8 Verzink bit-set



Code	EAN			
05104655001	4013288			1
	119285	<b>816 R</b> 1x 1/4"x119		
		<b>888/4/1 K</b> 1x 1/4"x50		
		<b>845</b> 1x 6,30x32,0; 1x 8,30x32,0; 1x 10,40x34,0; 1x 12,40x36,0; 1x 16,50x40,0; 1x 20,50x43,0		

#### 846 Verzinkboor-Bit, 3 snijkanten

3-dops kegelverzink-bit voor ontbramen, polijsten en verzinken. Een nauwgezet afgestemde materiaalelasticiteit zorgt voor hoge standtijden.

Perfect spaanafvoer en gering risico op verkanten garanderen prettig werken. Snijgedeelte conform DIN 335-C, 90° met 3 snijkanten. 1/4"-zeskant, passend in houders met opname conform DIN ISO 1173-D 6,3.

#### 846 Verzinkboor-Bit, 3 snijkanten



Code	EAN						
05104630001	101440	6,30	20,00	31,0	M 3		1
05104631001	101457	8,30	20,00	31,0	M 4		1
05104632001	101464	10,40	20,00	34,0	M 5		1
05104633001	101471	12,40	20,00	35,0	M 6		1
05104634001	101488	16,50	20,00	40,0	M 8		1
05104635001	101495	20,50	20,00	41,0	M 10		1



## 816 R

Bit-handhouder met Rapidaptor-snelwissel functie voor bits met 1/4" buitenzeskant-aandrijving.

## 888/4/1 K

Rapidaptor universele houder voor bits met 1/4" buitenzeskant-aandrijving. Niet-magnetische uitvoering.

### 846/8 Verzinkboor bit-set



Code	EAN		
05104650001	111678		1
		<ul style="list-style-type: none"> <li>● 816 R 1x 1/4"x119</li> <li>●● 888/4/1 K 1x 1/4"x50</li> <li>● 846 HSS 1x 6,30x31,0; 1x 8,30x31,0; 1x 10,40x34,0; 1x 12,40x35,0; 1x 16,50x40,0; 1x 20,50x41,0</li> </ul>	

## 847 HSS Combiboor-Bit met tap

Combi-draadboor voor boren, draadsnijden en ontbramen. Gemaakt van HSS-staal. Een nauwgezet afgestemde materiaalelasticiteit zorgt voor hoge standtijden. Zeer goede centreringnauwkeurigheid, perfect spaanafvoer en gering risico op verkanten garanderen prettig werken.

Zeer goede krachtoverbrenging via zeskant-schacht. Aandrijving: 1/4"-zeskant, passend in houders met opname conform DIN ISO 1173-D 6,3.

### 847 HSS Combiboor-Bit met tap



Code	EAN	mm	mm	mm			
05104640001	101501	2,5	12,00	36,0	M 3		1
05104641001	101518	3,3	12,00	39,0	M 4		1
05104642001	101525	4,2	12,00	41,0	M 5		1
05104643001	101532	5,0	12,00	44,0	M 6		1
05104644001	101549	6,8	12,00	51,0	M 8		1
05104645001	101556	8,5	12,00	59,0	M 10		1

## 888/4/1 K Rapidaptor universele bithouder

- Niet-magnetische uitvoering

### 847/7 Combiboor-bit set



Code	EAN		
05104651001	111685		1
		<ul style="list-style-type: none"> <li>●● 888/4/1 K 1x 1/4"x50</li> <li>● 847 HSS 1x 2,5x36,0; 1x 3,3x39,0; 1x 4,2x41,0; 1x 5,0x44,0; 1x 6,8x51,0; 1x 8,5x59,0</li> </ul>	

### 848 HSS Metaalboren Bit

Metaalspiraalboor-bits voor nauwkeurig boren in metaal. Gemaakt van HSS-staal. Een nauwgezet afgestemde materiaalelasticiteit zorgt voor hoge standtijden.

Zeer goede rondloopnauwkeurigheid. Extreem harde bits bieden een uiterst hoge levensduur. Zeer goede krachtoverbrenging via zeskant-schacht. Aandrijving: 1/4"-zeskant, passend in houders met opname conform DIN ISO 1173-D 6,3.

#### 848 HSS Metaalboren Bit



	EAN						
Code	4013288	mm	mm	mm			
05104610001	101310	3,0	16,00	38,0			1
05104611001	101327	3,1	18,00	40,0			1
05104612001	101334	3,3	18,00	40,0			1
05104613001	101341	4,0	20,00	44,0			1
05104614001	101358	4,1	20,00	44,0			1
05104615001	101365	4,2	20,00	45,0			1
05104616001	101372	5,0	26,00	50,0			1
05104617001	101389	5,1	26,00	50,0			1
05104618001	101396	6,0	26,00	50,0			1
05104619001	101402	6,8	30,00	50,0			1
05104620001	101419	8,0	32,00	51,0			1
05104621001	101426	8,5	33,00	53,0			1
05104622001	101433	10,0	38,00	54,0			1

### 849 HSS Houtboren Bit

Houtspiraalboor-bits voor het nauwkeurig en scheurvrij boren in zacht hout, hardhout en gecoate plaatmaterialen. Gemaakt van HSS-staal. De zeskantschacht zorgt voor een zeer goede krachtoverdracht.

Een nauwgezet afgestemde materiaalelasticiteit zorgt voor hoge standtijden. Zeer goede rondloopnauwkeurigheid. 1/4" zeskant, passend in houders conform DIN ISO 1173-D 6,3.

#### 849 HSS Houtboren Bit



	EAN						
Code	4013288	mm	mm	mm			
05104600001	101259	3,0	32,00	70,0			1
05104601001	101266	4,0	32,00	74,0			1
05104602001	101273	5,0	43,00	85,0			1
05104603001	101280	6,0	45,00	95,0			1
05104604001	101297	8,0	60,00	110,0			1
05104605001	101303	10,0	70,00	120,0			1

### 848/851/867/19 Metaalboren-bits en bits-set

19-delige metaalspiraalboor-bit en bit-set. Hoogwaardig metaalspiraalboor-bits voor nauwkeurig boren in metaal. Gemaakt van HSS-staal. Een nauwgezet afgestemde materiaalelasticiteit zorgt voor hoge standtijden.

Zeer goede rondloopnauwkeurigheid. Zeer goede krachtoverbrenging via zeskant-schacht. Met extreem harde bits, voor universeel gebruik.

Aandrijving: 1/4"-zeskant, passend in houders met opname conform DIN ISO 1173-D 6,3. Robuust riemtui voor veilig opbergen wordt meegeleverd.

#### 848/851/867/19 Metaalboren-bits en bits-set



Code	EAN		
05104652001	111654		1
		<b>888/4/1 K</b> 1x 1/4"x50	
		<b>851/1 TZ PH</b> 2x PH 1x25; 3x PH 2x25; 1x PH 3x25	
		<b>848 HSS</b> 1x 3,0x38,0; 1x 4,0x44,0; 1x 4,2x45,0; 1x 5,0x50,0; 1x 6,0x50,0; 1x 8,0x51,0	
		<b>867/1 TORX®</b> 1x TX 10x25; 1x TX 15x25; 1x TX 20x25; 1x TX 25x25; 1x TX 30x25; 1x TX 40x25	



### 849/855/867/18 Houtboren-bit en bits-set

18-delige houtspiraalboor-bit en bit-set. Hoogwaardige metaalspiraalboorbits voor het nauwkeurig en scheurvrij boren in zachthout, hardhout en gecoate plaatmaterialen. Gemaakt van HSS-staal. Een nauwgezet afgestemde materiaalelasticiteit zorgt voor hoge standtijden. Zeer goede rondloopnauwkeurigheid. Zeer goede krachtoverbrenging via zeskant-schacht.

De universele houder Rapidaptor maakt razendsnel wisselen van bits mogelijk zonder extra gereedschap.

Aandrijving: 1/4"-zeskant, passend in houders met opname conform DIN ISO 1173-D 6,3.

#### 849/855/867/18 Houtboren-bit en bits-set



Code	EAN			
05104653001	111661			1
		● ○ 889/4/1 K	1x 1/4"x50	
		● ○ 849 HSS	1x 3,0x70,0; 1x 4,0x74,0; 1x 5,0x85,0; 1x 6,0x95,0; 1x 8,0x110,0	
		⊕ 855/1 TH PZ	2x PZ 1x25; 3x PZ 2x25; 1x PZ 3x25	
		⊕ 867/1 TORX®	1x TX 10x25; 1x TX 15x25; 1x TX 20x25; 1x TX 25x25; 1x TX 30x25; 1x TX 40x25	

### Terrasbouwset T 1

Compacte gereedschapset met de 17 belangrijkste schroefgereedschappen voor het verschroeven van terrasdelen. Bits van RVS om vliegroest te voorkomen. Met zeer slimme bithouder die door variabele schroefdiepte instelling een gelijkmatige inschroefdiepte van de schroefkoppen mogelijk maakt en door de viltring worden beschadigingen van het oppervlak van de houtdelen voorkomen.

- Hoogwaardige 17-delige gereedschapset voor gelijkmatig, voldoende verzonken schroefkoppen in de houtdelen bij het aanleggen van terrassen
- Bithouder met variabel instelbare inschroefdieptebevestiging en beschermende viltring voor bescherming van de oppervlakken.
- 15 bits (TORX®, PH, PZ) van RVS om vliegroest te voorkomen plus bithouder 3888/4/1 K Rapidaptor van RVS
- Met Take it easy tool finder: Kleurcodering op profiel en maatcode
- Compact vouwetui met Wera 2go compatibiliteit, incl. vier reserve viltringen

#### Terrasbouwset T 1



Code	EAN			
05134021001	219510			1
		● ○ 881/4/1	1x 1/4"x90 <sup>1)</sup>	
		● ○ 3888/4/1 K	1x 1/4"x50	
		⊕ 3851/1 TS PH	1x PH 1x25; 1x PH 2x25; 1x PH 3x25	
		⊕ 3855/1 TS PZ	1x PZ 1x25; 2x PZ 2x25; 1x PZ 3x25	
		⊕ 3867/1 TS TORX®	1x TX 10x25; 1x TX 15x25; 1x TX 20x25; 1x TX 25x25; 1x TX 30x25; 1x TX 40x25	
		⊕ 3867/1 TS P TORX®	2x TX 25x25	
		9201	4x 27,0	

<sup>1)</sup> De vervangingsonderdelen met 5 viltringen is te bestellen onder bestelnummer 05130003001.

### Bit-Check 10 Drywall 1

Bit-Check voor gebruik in de droogbouw; hoogwaardige afstand-  
 schouder van aluminium; de schroefdiepte kan traploos worden  
 ingesteld en maakt naar wens verzinken van schroeven mogelijk;  
 9 droogbouw-bits met aangepaste aandrijfschacht; 25 mm lang.

#### Bit-Check 10 Drywall 1

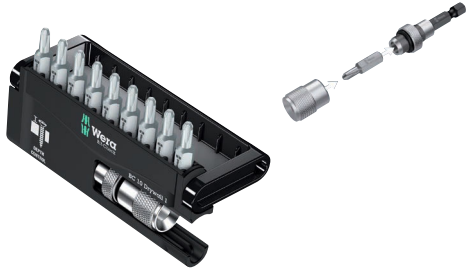
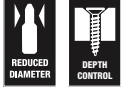

Code	EAN			
05136011001	4013288 178657			1
		● ○	896/4/1 1x 1/4"x50	
		+	851/1 RZ PH 9x PH 2x25	

### Bit-Check 6 SHK 1 SB

6 Wera bits (50 mm lang), overzichtelijk en compact gerangschikt  
 in handige Bit-Check. Uitermate geschikt voor gebruik in de  
 sanitair- en HVAC sector; bij Bit-Checks heeft u steeds een goed  
 overzicht over het beschikbare gereedschap. Bits die niet nodig  
 zijn voor de werkzaamheden, kunnen in de set worden terugge-  
 plaatst en raken zo niet kwijt. Eenvoudig mee te nemen, bijv. in  
 een borstzak. Met extreem harde bits, voor universeel gebruik.

- De meegeleverde bits zijn uitermate geschikt voor toepassingen in de sanitair- en HVAC sector
- Extreem harde bits, voor universeel gebruik
- Taaiharde uitvoering van de bits voorkomt voortijdige breuk van de aandrijfpunt
- Hex-Plus zorgt ervoor dat binnenzekant-schroeven langer meegaan
- 50 mm lange bits
- Verstelbare, meercomponenten Bit-Check
- De kunststof van de Bit-Checks garandeert hoge robuustheid en lange levensduur

#### Bit-Check 6 SHK 1 SB



Code	EAN			
05073631001	4013288 227997			1
		+	851/4 TZ 1x PH 1x50	
		☆	867/4 Z TORX® 1x TX 15x50; 1x TX 20x50; 1x TX 25x50	
		○	840/4 Z 1x 5.0x50; 1x 6.0x50 <sup>1)</sup>	

<sup>1)</sup>Zeskantkling







# Momentgereedschappen

### Serie 7400 Kraffform instelbare momentschroevendraaier met Rapidaptor snelwisselhouder

Variabele draaimomentinstelling, uiterst nauwkeurig. Vereist draaimoment eenvoudig instelbaar, zonder extra gereedschap. Schaalwaarde goed leesbaar. Met kliksignaal. Rapidaptor-snelwisseltechnologie 122,167 mm maakt razendsnel wisselen van bit mogelijk. Onbegrensd losdraaimoment voor het losdraaien van vastzittende schroeven.

Meervoudige Kraffform-handgreep met geïntegreerde harde en zachte delen voor een hoge werksnelheid en bescherming van de handen. Geschikt voor plaatsing van bits met 1/4" buitenscant-aandrijving conform DIN ISO 1173-C 6,3 en E 6,3 (ISO 1173).

### Serie 7400 Kraffform instelbare momentschroevendraaier (0,1-3,0 Nm) met Rapidaptor snelwisselhouder



Code	EAN	Art.No.						
05074770001 <sup>1)</sup>	179012	7430	1/4"	0,10-0,34	0,015	89	142	1
05074772001 <sup>1)</sup>	179128	7431	1/4"	0,30-1,00	0,05	89	142	1
05074774001 <sup>1)</sup>	179135	7432	1/4"	0,90-1,50	0,05	89	142	1
05074700001	100641	7440	1/4"	0,3-1,2	0,05	105	155	1
05074701001	100658	7441	1/4"	1,2-3,0	0,10	105	155	1

<sup>1)</sup> Met opzet-loop, om de schaalverdeling gemakkelijk af te lezen.

### Serie 7400 Kraffform instelbare momentschroevendraaier (2,5 - 29,0 in. lbs.) met Rapidaptor snelwisselhouder



Code	EAN	Art.No.						
05074710001	102881	7445	1/4"	2,5-11,5	0,5	105	155	1
05074711001	102898	7446	1/4"	11,0-29,0	1,0	105	155	1

### Serie 7400 Kraffform Pistolgreep instelbare momentschroevendraaier (3,0 - 8,8 Nm) met Rapidaptor snelwisselhouder



Code	EAN	Art.No.						
05074702001	101730	7442	1/4"	3,0-6,0	0,25	150	100	1
05074705001	119308	7443	1/4"	4,0-8,8	0,40	150	100	1

### Serie 7400 Kraffform Pistolgreep instelbare momentschroevendraaier (25,0-55,0 in. lbs.) met Rapidaptor snelwisselhouder

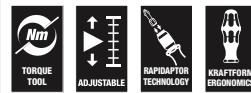

Code	EAN	Art.No.						
05074712001	102904	7447	1/4"	25,0-55,0	2,5	150	100	1

## 9524 Zonnepaneel-montage-gereedschapssset 1

7-delige gereedschapset voor installatiewerk aan zonnepaneelinstallaties. 1 draaimomentsleutel 7442 (pistoolgreep) voor het meetbereik 3,0-6,0 Nm. Numerieke draaimomentschaal. Betrouwbaar doorslippen en akoestisch signaal bij het bereiken van het ingestelde draaimoment. 1 Rapidator 889/4/1 F met vrijloopfunctie om het gereedschap zeer snel terug te kunnen halen zonder dit te hoeven losnemen van de schroef bij vastdraaien naar rechts. 1 ringsteeksleutel 6003 Joker. De speciale bekgeometrie vergroot de aangrijpmogelijkheden van het gereedschap enis deze ringsteeksleutel uitermate geschikt voor werken op beperkte ruimte.

2 montagesleutels voor solar-stekkers, type MC4 (Multi-Contact). 1 steeksleutelinzet 1/2" (met sleuf) formaat 17 voor de montage van inbouwstekkers, 1 gereedschapshouder (verloop van 1/4" naar 1/2") voor gebruik van de steeksleutelinzetstukken met de hand.

- Schroefgereedschapset voor werkzaamheden aan zonnepaneelinstallaties
- Inclusief 2 montagesleutels 9108 voor solar-stekkers, type MC4 (Multi-Contact)
- Inclusief draaimomentschroevendraaier 7442 (3,0-6,0 Nm) met pistoolgreep
- Inclusief Rapidator 889/4/1 F met vrijloopfunctie om het gereedschap zeer snel terug te kunnen halen zonder dit te hoeven losnemen van de schroef bij vastdraaien naar rechts
- Inclusief ringsteeksleutel Joker 6003, ideaal voor werkzaamheden in krappe ruimtes; de speciale bekgeometrie vergroot de aangrijpmogelijkheden van het gereedschap
- Inclusief 1/2" dop (ingekeept) formaat 17 voor de montage van inbouwverbindingen
- Inclusief gereedschapshouder 870/4 (verloop van 1/4" zeskant naar 1/2" vierkant) voor handbediende 1/2" doppen

## 9524 Zonnepaneel-montage-gereedschapssset 1



Code	EAN		
05136043001	4013288 228017		1
		● 7400 Pistoolgreep 1x 7442, 3,0-6,0 Nm	
		● 8790 HMC Deep met inkeping 1x 17,0x76,0	
		○ 870/4 A 1x 1/4"x1/2"x72	
		● 889/4/1 F 1x 1/4"x64	
		6003 Joker 1x 17x190	
		9108 2x 115	
		Klittenbandset 120 1x 50,0x120,0	

## 7443/12 Montageset voor bandenspanningscontrolesysteem

12-delige gereedschapsset voor montage en onderhoud van bandendrukcontrolesystemen. Met draaimomenttechnologie voor aanhalen met veilige, vooringestelde aanhaalmomenten. Handgereedschap met meervoudige Kraffform-handgreep om snel en tegelijk ergonomisch te kunnen werken. Vijf vooringestelde gereedschappen voor montage van de overwerpmoer op de schroef en het vastschroeven van het sensorhuis op het ventiel. Twee vooringesteld ventiel-indraaigereedschappen voor 0,25 Nm en 0,45 Nm. Een instelbare Kraffform-pistoolhandgreep voor draaimomenten tussen 4,0 en 8,8 Nm. Geschikt voor alle gangbare bandendrukcontrolesystemen.

Veilig schroeven dankzij eenduidige kleurcodering van de ingestelde draaimomenten (Beru/Huf®: TX 10 geel 1,25 Nm; Schrader®: TX 10 groen 1,4 Nm; Cup®/RTS®: TX 20 grijs 2,0 Nm). De op 3,3 Nm vooringestelde draaimomentschroevendraaier bedient zowel de overwerpmoer als de verbindingsschroef van de sensoren van het Alligator-systeem. Eveneens inbegrepen: dopadapter, twee bits, ventieltegenhouder (voor gebruik tot 4,5 Nm).

## 7443/12 Montageset voor bandenspanningscontrolesysteem

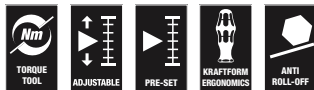

Code	EAN		
05074746001	178404		1
		● 7400 Pistoolgreep 1x 7443, 4,0-8,8 Nm	
		● Serie 7400 Kraffform draaimomentschroevendraaier met fabrieksinstelling, vast vooringesteld meetbereik 1x 7464, 3,3 Nm, 3,0-6,0 Nm	
		⊛ 300 TX 1x TX 10x1,25; 1x TX 10x1,4	
		● 790 A/50 1x 11,0x50,0; 1x 12,0x50,0	
		⊛ 867/4 TORX® HF 1x TX 15x50; 1x TX 20x50	
		○ 870/1 1x 1/4"x25 <sup>1)</sup>	
		● 300 V 1x 0,25; 1x 0,45	
		○ 327 1x 32x70	

<sup>1)</sup>Met kogel; voor handbediende steeksleutelinzetstukken

## 7440/41 Kraffform momentschroevendraaier-set 0,3-3,0 Nm

Wera draaimomentschroevendraaier-set. Twee draaimomentschroevendraaiers met variabele draaimomentinstelling, uiterst nauwkeurig.

Vereist draaimoment eenvoudig instelbaar, zonder extra gereedschap. Schaalwaarde goed leesbaar. Rapidaptor-snelwisseltechnologie maakt razendsnel wisselen van bit mogelijk.

Onbegrensd losdraaimoment voor het losdraaien van vastzittende schroeven. Meervoudige Kraffform-handgreep met geïntegreerde harde en zachte delen voor een hoge werksnelheid en bescherming van de handen.

Inclusief bit-assortiment in hoogwaardig en stabiel kunststof koffer.

## 7440/41 Kraffform momentschroevendraaier-set 0,3-3,0 Nm



Code	EAN		
05074738001	112354		1
		● 7400 1x 7440, 1/4", 0,3-1,2 Nm; 1x 7441, 1/4", 1,2-3,0 Nm	
		⊛ 867/1 TZ TORX® 1x TX 6x25; 1x TX 7x25; 1x TX 8x25; 1x TX 9x25; 1x TX 10x25; 1x TX 15x25; 1x TX 20x25; 1x TX 25x25; 1x TX 30x25	
		⊛ 867/1 IP TORX PLUS® 1x 6 IPx25; 1x 7 IPx25; 1x 8 IPx25; 1x 9 IPx25; 1x 10 IPx25; 1x 15 IPx25; 1x 20 IPx25; 1x 25 IPx25; 1x 30 IPx25	
		○ 840/1 Z Hex-Plus 1x 2,0x25; 1x 2,5x25; 1x 3,0x25; 1x 4,0x25; 1x 5,0x25; 1x 6,0x25	

### 7440/41/42 Kraffform momentschroevendraaier-set 0,3-6,0 Nm



Code	EAN		
05074739001	4013288 113924		1
		7400 1x 7440, 0,3-1,2 Nm; 1x 7441, 1,2-3,0 Nm	
		7400 Pistoalgreep 1x 7442, 3,0-6,0 Nm	
		867/1 TZ TORX® 1x TX 6x25; 1x TX 7x25; 1x TX 8x25; 1x TX 9x25; 1x TX 10x25; 1x TX 15x25; 1x TX 20x25; 1x TX 25x25; 1x TX 30x25	
		867/1 IP TORX PLUS® 1x 6 IPx25; 1x 7 IPx25; 1x 8 IPx25; 1x 9 IPx25; 1x 10 IPx25; 1x 15 IPx25; 1x 20 IPx25; 1x 25 IPx25; 1x 30 IPx25	
		840/1 Z 1x 2,0x25; 1x 2,5x25; 1x 3,0x25; 1x 4,0x25; 1x 5,0x25; 1x 6,0x25	

### 7445/46/47 Kraffform momentschroevendraaier-set 2,5-55,0 in. lbs.



Code	EAN		
05350451001	4013288 161383		1
		7400 Imperial 1x 7445, 2,5-11,5 in. lbs.; 1x 7446, 11,0-29,0 in. lbs.,	
		7400 Imperial Pistoalgreep 1x 7447, 25,0-55,0 in. lbs.,	
		867/1 TZ TORX® 1x TX 6x25; 1x TX 7x25; 1x TX 8x25; 1x TX 9x25; 1x TX 10x25; 1x TX 15x25; 1x TX 20x25; 1x TX 25x25; 1x TX 30x25	
		867/1 IP TORX PLUS® 1x 6 IPx25; 1x 7 IPx25; 1x 8 IPx25; 1x 9 IPx25; 1x 10 IPx25; 1x 15 IPx25; 1x 20 IPx25; 1x 25 IPx25; 1x 30 IPx25	
		840/1 Z 1x 2,0x25; 1x 2,5x25; 1x 3,0x25; 1x 4,0x25; 1x 5,0x25; 1x 6,0x25	

### 7443/61/9 Montageset voor bandenspanningscontrolesysteem

9-delige gereedschapset voor montage en onderhoud van bandendrukcontrolesystemen. Met draaimomenttechnologie voor aanhalen met veilige, voorinstelde aanhaalmomenten. Handgereedschap met meervoudige Kraffform-handgreep om snel en tegelijk ergonomisch te kunnen werken.

Twee voorinstelde gereedschappen voor montage van de overwerpmoer op de schroef en het vastschroeven van het sensorhuis op het ventiel. Een instelbare Kraffform-pistoohlhandgreep voor draaimomenten tussen 4,0 en 8,8 Nm. Twee TX-bits met vasthoudfunctie, dopadapter, twee steeksleutelinzetstukken plus ventieltegenhouder (voor gebruik tot 4,5 Nm). Onder andere geschikt voor bandendrukcontrolesystemen van Schrader®, Alligator®, VDO®.

### 7443/61/9 Montageset voor bandenspanningscontrolesysteem

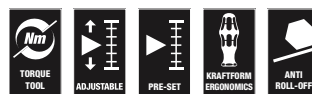

Code	EAN		
05074745001	4013288 168818		1
		7400 Serie 7400 Kraffform draaimomentschroevendraaier met fabrieksinstelling, vast voorinsteld meetbereik 1x 7461, 1,2 Nm, 1,2-3,0 Nm <sup>1)</sup>	
		7400 Pistoalgreep 1x 7443, 4,0-8,8 Nm	
		300 TX 1x TX 10x1,4	
		870/1 1x 1/4"x25 <sup>2)</sup>	
		790 A/50 1x 11,0x50,0; 1x 12,0x50,0	
		867/4 TORX® HF 1x TX 15x50; 1x TX 20x50	
		327 1x 32x70	

<sup>1)</sup> Het voorinstelde draaimoment kan worden gewijzigd. Daarvoor is speciaal gereedschap en Torque Test Equipment vereist. Neem contact op met de Wera Torque Service.

<sup>2)</sup> Met kogel; voor handbediende steeksleutelinzetstukken

### 1430 Kraffform instelbare momentschroevendraaier (0,02-0,11 Nm) met snelwisselhouder

- Elektrostatisch veilig gereedschap door oppervlakteweerstand van  $<10^9$  ohm
- Geschikt voor bits met 4 mm Halfmoon en 4 mm HIOS-aandrijving
- Te gebruiken bij bijv. smartphones, gsm-toestellen, camera's en andere elektronische apparaten

### 1430 Kraffform instelbare momentschroevendraaier (0,02-0,11 Nm) met snelwisselhouder



Code	EAN	Art.No.	Nm	Nm	mm	mm	mm	mm	mm
05074802001 <sup>1)</sup>	179043	1430 ESD	0,02-0,06	0,0025	141	5 7/16"			1
05074804001 <sup>1)</sup>	179104	1431 ESD	0,05-0,11	0,005	141	5 7/16"			1

<sup>1)</sup> Met opzet-loep, om de schaalverdeling gemakkelijk af te lezen.

### Serie 7400 Kraffform ESD instelbare momentschroevendraaier (0,1-3,0 Nm) met Rapidaptor snelwisselhouder

- Elektrostatisch veilig gereedschap door oppervlakteweerstand van  $<10^9$  ohm

### Serie 7400 Kraffform ESD instelbare momentschroevendraaier (0,1-3,0 Nm) met Rapidaptor snelwisselhouder



Code	EAN	Art.No.	Nm	Nm	mm	mm	mm	mm
05074780001 <sup>1)</sup>	179159	7430 ESD	1/4"	0,10-0,34	0,015	89	142	1
05074782001 <sup>1)</sup>	179166	7431 ESD	1/4"	0,30-1,00	0,05	89	142	1
05074784001 <sup>1)</sup>	179173	7432 ESD	1/4"	0,90-1,50	0,05	89	142	1
05074730001	106964	7440 ESD	1/4"	0,3-1,2	0,05	105	155	1
05074731001	106971	7441 ESD	1/4"	1,2-3,0	0,10	105	155	1

<sup>1)</sup> Met opzet-loep, om de schaalverdeling gemakkelijk af te lezen.

### Serie 7400 Kraffform ESD instelbare momentschroevendraaier (2,5-29,0 in. lbs.) met Rapidaptor snelwisselhouder

- Elektrostatisch veilig gereedschap door oppervlakteweerstand van  $<10^9$  ohm

### Serie 7400 Kraffform ESD instelbare momentschroevendraaier (2,5-29,0 in. lbs.) met Rapidaptor snelwisselhouder

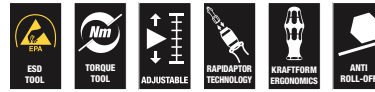

Code	EAN	Art.No.	Nm	Nm	mm	mm	mm	mm
05074733001	106988	7445 ESD	1/4"	2,5-11,5	0,5	105	155	1
05074734001	106995	7446 ESD	1/4"	11,0-29,0	1,0	105	155	1

### Serie 7400 Kraffform ESD instelbare momentschroevendraaier (0,1-1,0 Nm) met snelwisselhouder

- Elektrostatisch veilig gereedschap door oppervlakteweerstand van  $<10^9$  ohm
- Geschikt voor bits met 4 mm Halfmoon en 4 mm HIOS-aandrijving

### Serie 7400 Kraffform ESD instelbare momentschroevendraaier (0,1-1,0 Nm) met snelwisselhouder



Code	EAN	Art.No.	Nm	Nm	mm	mm	mm	mm
05074786001 <sup>1)</sup>	179036	7435 ESD	0,10-0,34	0,015	89	142	5 7/16"	1
05074788001 <sup>1)</sup>	179029	7436 ESD	0,30-1,00	0,05	89	142	5 7/16"	1

<sup>1)</sup> Met opzet-loep, om de schaalverdeling gemakkelijk af te lezen.

**Serie 7400 Krafform momentschroevendraaier, met fabrieksinstelling, vast vooringesteld meetbereik**

Wera draaimomentschroevendraaier. Met fabrieksinstelling op de kleinste schaalwaarde vooringesteld draaimomentwaarde. Voor alle situaties waarin constant eenzelfde draaimoment en een hoge, repeterende nauwkeurigheid vereist zijn.

De draaimomentwaarde kan met speciaal-gereedschap binnen het meetbereik worden veranderd (herkalibratieset, te bestellen onder artikelnr. 05137003001).

Daarna met normaal in de handel verkrijgbaar draaimomenttester de ingestelde waarde controleren. Onbegrensd losdraaimoment voor het losdraaien van vastzittende schroeven.

Rapidaptor-snelwisseltechnologie maakt razendsnel wisselen van bit mogelijk. Geschikt voor bits met 1/4" buitenzeskant-aandrijving conform DIN ISO 1173-C 6,3 en E 6,3 (ISO 1173). Meercomponenten Krafform-handgreep met geïntegreerde harde en zachte delen voor een hoge werksnelheid en bescherming van de handen.

Let op: 1 Ncm = 0,01 Nm.

**Serie 7400 Krafform draaimomentschroevendraaiers, met een af fabriek vast vooringestelde meetwaarde (0,1-1,5 Nm) en Rapidaptor snelwisselhouder, handgreepmaat 89 mm**



Code	EAN	Art.No.						
05074790001 <sup>1)</sup>	179395	7450	1/4"	0,1	0,1-0,34	89	133	1
05074792001 <sup>1)</sup>	179203	7451	1/4"	0,3	0,3-1,0	89	133	1
05074794001 <sup>1)</sup>	179197	7452	1/4"	0,9	0,9-1,5	89	133	1

<sup>1)</sup>Het vooringestelde draaimoment kan worden gewijzigd. Daarvoor is speciaal gereedschap en Torque Test Equipment vereist. Neem contact op met de Wera Torque Service.

**Serie 7400 Krafform draaimomentschroevendraaiers, met een af fabriek vast vooringestelde meetwaarde (0,3-3,0 Nm) en Rapidaptor snelwisselhouder, handgreepmaat 105 mm**

Wera draaimomentschroevendraaier. Met vast op de kleinste schaalwaarde vooringestelde draaimomentwaarde. Voor alle situaties waarin constant eenzelfde draaimoment en een hoge, repeterende nauwkeurigheid vereist zijn. De draaimomentwaarde kan met speciaal-gereedschap binnen het meetbereik worden veranderd (herkalibratieset, te bestellen onder artikelnr. 05137001001).

Daarna met normaal in de handel verkrijgbaar draaimomenttester de ingestelde waarde controleren. Onbegrensd losdraaimoment voor het losdraaien van vastzittende schroeven. Rapidaptor-snelwisseltechnologie maakt razendsnel wisselen van bit mogelijk.

Geschikt voor bits met 1/4" buitenzeskant-aandrijving conform DIN ISO 1173-C 6,3 en E 6,3 (ISO 1173). Meercomponenten Krafform-handgreep met geïntegreerde harde en zachte delen voor een hoge werksnelheid en bescherming van de handen.

Let op: 1 Ncm = 0,01 Nm.

**Serie 7400 Krafform draaimomentschroevendraaiers, met een af fabriek vast vooringestelde meetwaarde (0,3-3,0 Nm) en Rapidaptor snelwisselhouder, handgreepmaat 105 mm**



Code	EAN	Art.No.						
05074715001 <sup>1)</sup>	102911	7460	1/4"	0,3	0,3-1,2	105	155	1
05074716001 <sup>1)</sup>	102928	7461	1/4"	1,2	1,2-3,0	105	155	1

<sup>1)</sup>Het vooringestelde draaimoment kan worden gewijzigd. Daarvoor is speciaal gereedschap en Torque Test Equipment vereist. Neem contact op met de Wera Torque Service.



**Serie 7400 Kraffform draaimomentschroevendraaiers, met een af fabriek vast vooringestelde meetwaarde (3,0-8,8 Nm) en Rapidaptor snelwisselhouder, pistoolgreep**

Wera draaimomentschroevendraaier. Kraffform-pistoolhandgreep voor zeer hoge draaimomentoverdracht, meercomponenten voor snel en uiterst ergonomisch verantwoord schroeven. Met fabrieksinstelling op de kleinste schaalwaarde vooringesteld draaimomentwaarde. Voor alle situaties waarin constant eenzelfde draaimoment en een hoge, repeterende nauwkeurigheid vereist zijn. De draaimomentwaarde kan met speciaal-gereedschap binnen het meetbereik worden veranderd (herkalibratieset, te bestellen onder artikelnr. 05137002001).

Daarna met normaal in de handel verkrijgbaar draaimomenttester de ingestelde waarde controleren. Onbegrensd losdraaimoment voor het losdraaien van vastzittende schroeven. Rapidaptor-snelwisseltechnologie maakt razendsnel wisselen van bit mogelijk. Geschikt voor bits met 1/4" buitenseskant-aandrijving conform DIN ISO 1173-C 6,3 en E 6,3 (ISO 1173). Meercomponenten Kraffform-handgreep met geïntegreerde harde en zachte delen voor een hoge werksnelheid en bescherming van de handen.

Geschikt voor bits met 1/4" buitenseskant-aandrijving conform DIN ISO 1173-C 6,3 en E 6,3 (ISO 1173).

Let op: 1 Ncm = 0,01 Nm.

**Serie 7400 Kraffform draaimomentschroevendraaiers, met een af fabriek vast vooringestelde meetwaarde (3,0-8,8 Nm) en Rapidaptor snelwisselhouder, pistoolgreep**

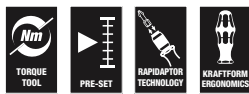

	EAN							
<b>Code</b>	4013288	Art.No.						
05074717001 <sup>1)</sup>	102935	7462	1/4"	3,0	3,0-6,0	150	100	1
05074728001 <sup>1)</sup>	156167	7463	1/4"	4,0	4,0-8,8	150	100	1

<sup>1)</sup>Het vooringestelde draaimoment kan worden gewijzigd. Daarvoor is speciaal gereedschap en Torque Test Equipment vereist. Neem contact op met de Wera Torque Service.

**Serie 7400 Imperial Kraffform draaimomentschroevendraaiers, met een af fabriek vast vooringestelde meetwaarde (2,5-29,0 in. lbs.) en Rapidaptor snelwisselhouder, handgreepmaat 105 mm**

Wera draaimomentschroevendraaier. Met vast op de kleinste schaalwaarde vooringestelde draaimomentwaarde. Voor alle situaties waarin constant eenzelfde draaimoment en een hoge, repeterende nauwkeurigheid vereist zijn.

De draaimomentwaarde kan met speciaal-gereedschap binnen het meetbereik worden veranderd (herkalibratieset, te bestellen onder artikelnr. 05137001001).

Daarna met normaal in de handel verkrijgbaar draaimomenttester de ingestelde waarde controleren. Onbegrensd losdraaimoment voor het losdraaien van vastzittende schroeven. Rapidaptor-snelwisseltechnologie maakt razendsnel wisselen van bit mogelijk.

Geschikt voor bits met 1/4" buitenseskant-aandrijving conform DIN ISO 1173-C 6,3 en E 6,3 (ISO 1173).

Meercomponenten Kraffform-handgreep met geïntegreerde harde en zachte delen voor een hoge werksnelheid en bescherming van de handen.

Let op: 1 Ncm = 0,01 Nm.

**Serie 7400 Imperial Kraffform draaimomentschroevendraaiers, met een af fabriek vast vooringestelde meetwaarde (2,5-29,0 in. lbs.) en Rapidaptor snelwisselhouder, handgreepmaat 105 mm**



	EAN							
<b>Code</b>	4013288	Art.No.						
05074720001 <sup>1)</sup>	102942	7465	1/4"	2,5	2,5-11,5	105	155	1
05074722001 <sup>1)</sup>	103116	7466	1/4"	11,0	11,0-29,0	105	155	1

<sup>1)</sup>Het vooringestelde draaimoment kan worden gewijzigd. Daarvoor is speciaal gereedschap en Torque Test Equipment vereist. Neem contact op met de Wera Torque Service.



**Serie 7400 Imperial Kraftform draaimomentschroevendraaiers, met een af fabriek vast vooringestelde meetwaarde (25,0-55,0 in. lbs.) en Rapidaptor snelwisselhouder, pistoolgreep**

Wera draaimomentschroevendraaier. Kraftform-pistoolhandgreep voor zeer hoge draaimomentoverdracht, meercomponenten voor snel en uiterst ergonomisch verantwoord schroeven. Met fabrieksinstelling op de kleinste schaalwaarde vooringesteld draaimomentwaarde.

Voor alle situaties waarin constant eenzelfde draaimoment en een hoge, repeterende nauwkeurigheid vereist zijn.

De draaimomentwaarde kan met speciaal-gereedschap binnen het meetbereik worden veranderd (herkalibratieset, te bestellen onder artikelnr. 05137002001).

Daarna met normaal in de handel verkrijgbaar draaimomenttester de ingestelde waarde controleren. Onbegrensd losdraaimoment voor het losdraaien van vastzittende schroeven.

Rapidaptor-snelwisseltechnologie maakt razendsnel wisselen van bit mogelijk. Geschikt voor bits met 1/4" buitenzeskant-aandrijving conform DIN ISO 1173-C 6,3 en E 6,3 (ISO 1173).

Meercomponenten Kraftform-handgreep met geïntegreerde harde en zachte delen voor een hoge werksnelheid en bescherming van de handen.

Let op: 1 Ncm = 0,01 Nm.

**Serie 7400 Imperial Kraftform draaimomentschroevendraaiers, met een af fabriek vast vooringestelde meetwaarde (25,0-55,0 in. lbs.) en Rapidaptor snelwisselhouder, pistoolgreep**

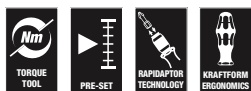

	EAN							
<b>Code</b>	4013288	Art.No.						
05074721001 <sup>1)</sup>	102959	7467	1/4"	25,0	25,0-55,0	150	100	1

<sup>1)</sup>Het vooringestelde draaimoment kan worden gewijzigd. Daarvoor is speciaal gereedschap en Torque Test Equipment vereist. Neem contact op met de Wera Torque Service.

**Serie 7400 ESD Kraftform draaimomentschroevendraaiers, met een af fabriek vast vooringestelde meetwaarde (0,1-1,5 Nm) en Rapidaptor snelwisselhouder, handgreepmaat 105 mm**

Wera draaimomentschroevendraaier. Goed beveiligd tegen elektrostatische energie en daaruit voortvloeiende schade. Met fabrieksinstelling op de kleinste schaalwaarde vooringesteld draaimomentwaarde.

Voor alle situaties waarin constant eenzelfde draaimoment en een hoge, repeterende nauwkeurigheid vereist zijn. De draaimomentwaarde kan met speciaal-gereedschap binnen het meetbereik worden veranderd (herkalibratieset, te bestellen onder artikelnr. 05137003001).

Daarna met normaal in de handel verkrijgbaar draaimomenttester de ingestelde waarde controleren. Onbegrensd losdraaimoment voor het losdraaien van vastzittende schroeven. Rapidaptor-snelwisseltechnologie maakt razendsnel wisselen van bit mogelijk. Geschikt voor bits met 1/4" buitenzeskant-aandrijving conform DIN ISO 1173-C 6,3 en E 6,3 (ISO 1173).

Meercomponenten Kraftform-handgreep met geïntegreerde harde en zachte delen voor een hoge werksnelheid en bescherming van de handen.

Let op: 1 Ncm = 0,01 Nm.

- Elektrostatisch veilig gereedschap door oppervlakteweerstand van  $\leq 10^9$  ohm

**Serie 7400 ESD Kraftform draaimomentschroevendraaiers, met een af fabriek vast vooringestelde meetwaarde (0,1-1,5 Nm) en Rapidaptor snelwisselhouder, handgreepmaat 105 mm**

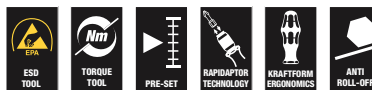

	EAN							
<b>Code</b>	4013288	Art.No.						
05074840001 <sup>1)</sup>	179487	7460 ESD	1/4"	0,3	0,3-1,2	105	155	1
05074842001 <sup>1)</sup>	179098	7461 ESD	1/4"	1,2	1,2-3,0	105	155	1

<sup>1)</sup>Het vooringestelde draaimoment kan worden gewijzigd. Daarvoor is speciaal gereedschap en Torque Test Equipment vereist. Neem contact op met de Wera Torque Service.

**Serie 7400 ESD Kraftform draaimomentschroevendraaiers, met een af fabriek vast vooringestelde meetwaarde (0,1-1,5 Nm) en Rapidaptor snelwisselhouder, handgreepmaat 89 mm**

Wera draaimomentschroevendraaier. Goed beveiligd tegen elektrostatische energie en daaruit voortvloeiende schade. Met fabrieksinstelling op de kleinste schaalwaarde vooringesteld draaimomentwaarde.

Voor alle situaties waarin constant eenzelfde draaimoment en een hoge, repeterende nauwkeurigheid vereist zijn. De draaimomentwaarde kan met speciaal-gereedschap binnen het meetbereik worden veranderd (herkalibratieset, te bestellen onder artikelnr. 05137003001).

Daarna met normaal in de handel verkrijgbaar draaimomenttester de ingestelde waarde controleren. Rapidaptor-snelwisseltechnologie maakt razendsnel wisselen van bit mogelijk. Onbegrensd losdraaimoment voor het losdraaien van vastzittende schroeven. Meercomponenten Kraftform-handgreep met geïntegreerde harde en zachte delen voor een hoge werksnelheid en bescherming van de handen.

Geschikt voor bits met 1/4" buitenscant-aandrijving conform DIN ISO 1173-C 6,3 en E 6,3 (ISO 1173).

Let op: 1 Ncm = 0,01 Nm.

- Elektrostatisch veilig gereedschap door oppervlakteweerstand van  $\leq 10^9$  ohm

**Serie 7400 ESD Kraftform draaimomentschroevendraaiers, met een af fabriek vast vooringestelde meetwaarde (0,1-1,5 Nm) en Rapidaptor snelwisselhouder, handgreepmaat 89 mm**

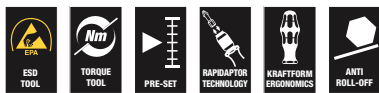

Code	EAN	Art.No.	Bit	Nm	Nm	mm	mm	
05074820001 <sup>1)</sup>	179210	7450 ESD	1/4"	0,1	0,1-0,34	89	133	1
05074822001 <sup>1)</sup>	179470	7451 ESD	1/4"	0,3	0,3-1,0	89	133	1
05074824001 <sup>1)</sup>	179227	7452 ESD	1/4"	0,9	0,9-1,5	89	133	1

<sup>1)</sup>Het vooringestelde draaimoment kan worden gewijzigd. Daarvoor is speciaal gereedschap en Torque Test Equipment vereist. Neem contact op met de Wera Torque Service.

**Serie 7400 ESD Kraftform draaimomentschroevendraaiers, met een af fabriek vast vooringestelde meetwaarde (0,1-1,0 Nm) en snelwisselhouder**

Wera draaimomentschroevendraaier. Goed beveiligd tegen elektrostatische energie en daaruit voortvloeiende schade. Met fabrieksinstelling op de kleinste schaalwaarde vooringesteld draaimomentwaarde.

Voor alle situaties waarin constant eenzelfde draaimoment en een hoge, repeterende nauwkeurigheid vereist zijn. De draaimomentwaarde kan met speciaal-gereedschap binnen het meetbereik worden veranderd (herkalibratieset, te bestellen onder artikelnr. 05137003001).

Daarna met normaal in de handel verkrijgbaar draaimomenttester de ingestelde waarde controleren. Met snelwisselfunctie voor razendsnelle wisseling van bits. Onbegrensd losdraaimoment voor het losdraaien van vastzittende schroeven.

Meercomponenten Kraftform-handgreep met geïntegreerde harde en zachte delen voor een hoge werksnelheid en bescherming van de handen. Geschikt voor bits met 4 mm Halfmoon-aandrijving (Wera reeks 9) en 4 mm HIOS-aandrijving (Wera reeks 21).

Let op: 1 Ncm = 0,01 Nm.

- Elektrostatisch veilig gereedschap door oppervlakteweerstand van  $\leq 10^9$  ohm
- Geschikt voor bits met 4 mm Halfmoon en 4 mm HIOS-aandrijving

**Serie 7400 ESD Kraftform draaimomentschroevendraaiers, met een af fabriek vast vooringestelde meetwaarde (0,1-1,0 Nm) en snelwisselhouder**



Code	EAN	Art.No.	Nm	Nm	mm	mm	
05074826001 <sup>1)</sup>	179067	7455 ESD	0,1	0,1-0,34	89	138	5 1/4" 1
05074828001 <sup>1)</sup>	179050	7456 ESD	0,3	0,3-1,0	89	138	5 1/4" 1

<sup>1)</sup>Het vooringestelde draaimoment kan worden gewijzigd. Daarvoor is speciaal gereedschap en Torque Test Equipment vereist. Neem contact op met de Wera Torque Service.

## 1460 ESD Kraffform Micro draaimomentschroevendraaiers, met een af fabriek vast vooringestelde meetwaarde (0,02-0,11 Nm) en snelwisselhouder

Met fabrieksinstelling op de kleinste schaalwaarde vooringesteld draaimomentwaarde. Voor alle situaties waarin constant eenzelfde draaimoment en een hoge, repeterende nauwkeurigheid vereist zijn.

Het draaimoment kan met speciaal-gereedschap 05137004001 binnen het meetbereik worden veranderd. Daarna met normaal in de handel verkrijgbaar draaimomenttester de ingestelde waarde controleren. Compact handgreep/wisselkling-systeem voor precisieschroeven met vast ingesteld draaimoment.

De Kraffform Micro ESD-draaimomentschroevendraaier is ideaal voor het vastdraaien met een draaimoment van elektrostatisch gevoelige componenten Geschikt voor bits met 4 mm Half-moon-aandrijving (Wera reeks 9) en bits met 4 mm HIOS-aandrijving (Wera reeks 21). Beveiligd tegen manipulatie. Duidelijk hoor- en voelbaar doorratelen bij bereiken van het ingestelde draaimoment. Herhalingsnauwkeurig 100% gegarandeerd. Onbegrensd handmatig losdraaimoment.

Elektrische oppervlakteweerstand  $\leq 10^9$  Ohm voor goede beveiliging tegen elektrostatische energie. Wordt geproduceerd conform DIN EN 61340-5-1. Handgreep/wisselkling-systeem voor snel wisselen van de kling. Met Kraffform Micro-handgreep met draaibare kap en sneldraaizone voor snel draaien - geen tijdrovend ompakken meer nodig. Krachtzone met geïntegreerde zachte delen voor overdracht van hoge losdraai- en aanhaalmomenten. Precisiezone direct boven kling voor de juiste draaihoek bij instelwerkzaamheden.

Razendsnelle bit-bevestiging: Bit in houder schuiven, wordt automatisch vergrendeld, veilige bevestiging. Voor het vervangen van bits eenvoudig de houder naar voren schuiven en bit uitnemen. Vrijlopende huls voor eenvoudig geleiden van gereedschap tijdens het schroeven. Bits geschikt voor hand- en machineschroefbewegingen (o.a. HIOS, Delvo, Sehan). Ideaal voor gebruik bijvoorbeeld bij smartphones, mobiele telefoons, camera's, elektronische apparatuur, in tandtechnische laboratoria en tandartspraktijken.

Let op: 1 Ncm = 0,01 Nm.

- Elektrostatisch veilig gereedschap door oppervlakteweerstand van  $\leq 10^9$  Ohm
- Geschikt voor de plaatsing van bits met 4 mm Half-moon-aandrijving en 4 mm HIOS-aandrijving
- Te gebruiken bij bijv. smartphones, gsm-toestellen, camera's en andere elektronische apparaten

## 1460 ESD Kraffform Micro draaimomentschroevendraaiers, met een af fabriek vast vooringestelde meetwaarde (0,02-0,11 Nm) en snelwisselhouder



	EAN						
Code	4013288	Art.No.	Nm	Nm	mm		
05074800001 <sup>1)</sup>	168351	1460 ESD	0,035	0,02-0,06	131	5 1/4"	1
05074810001 <sup>1)</sup>	179463	1461 ESD	0,050	0,05-0,11	131	5 1/4"	1

<sup>1)</sup>Het vooringestelde draaimoment kan worden gewijzigd. Daarvoor is speciaal gereedschap en Torque Test Equipment vereist. Neem contact op met de Wera Torque Service.

**Serie 7400 Kraffform draaimomentschroevendraaier met vast vooringesteld meetbereik volgens klantspecificatie, maat van de handgreep 89 mm**

Wera draaimomentschroevendraaier. Met volgens klantspecificatie vast vooringesteld draaimoment. Voor alle situaties waarin constant eenzelfde draaimoment en een hoge herhalingsnauwkeurigheid vereist zijn.

De draaimomentwaarde kan met speciaal-gereedschap binnen het meetbereik worden veranderd (herkalibratieset, te bestellen onder artikelnr. 05137003001). Daarna met normaal in de handel verkrijgbaar draaimomenttester de ingestelde waarde controleren.

Onbegrensd losdraaimoment voor het losdraaien van vastzittende schroeven. Rapidaptor-snelwisseltechnologie maakt razendsnel wisselen van bit mogelijk.

Geschikt voor bits met 1/4" buitenzeskant-aandrijving conform DIN ISO 1173-C 6,3 en E 6,3 (ISO 1173).

Meercomponenten Kraffform-handgreep met geïntegreerde harde en zachte delen voor een hoge werksnelheid en bescherming van de handen.

Let op: 1 Ncm = 0,01 Nm.

**Serie 7400 Kraffform draaimomentschroevendraaier met vast vooringesteld meetbereik volgens klantspecificatie, maat van de handgreep 89 mm**



Code	EAN	Art.No.						
			Nm	mm	mm			
05074790010	188106	7450	1/4"	0,1-0,34	89	133	5 1/4"	1
05074792010	188113	7451	1/4"	0,3-1,0	89	133	5 1/4"	1
05074794010	188137	7452	1/4"	0,9-1,5	89	133	5 1/4"	1

\*\*\*Naar wens kan het gereedschap worden ingesteld in de volgende eenheden: Nm, kgf. m, lbf. ft., ozf. in., dN. m, kgf. cm, lbf. in, in. oz, cN. m, gf. m, ft. lb, gf. cm, in. lb.

**Serie 7400 Kraffform draaimomentschroevendraaier met vast vooringesteld meetbereik volgens klantspecificatie, maat van de handgreep 105 mm**

Wera draaimomentschroevendraaier. Met volgens klantspecificatie vast vooringesteld draaimoment.

Voor alle situaties waarin constant eenzelfde draaimoment en een hoge, repeterende nauwkeurigheid vereist zijn.

De draaimomentwaarde kan met speciaal-gereedschap binnen het meetbereik worden veranderd (herkalibratieset, te bestellen onder artikelnr. 05137001001). Daarna met normaal in de handel verkrijgbaar draaimomenttester de ingestelde waarde controleren.

Onbegrensd losdraaimoment voor het losdraaien van vastzittende schroeven. Rapidaptor-snelwisseltechnologie maakt razendsnel wisselen van bit mogelijk.

Geschikt voor bits met 1/4" buitenzeskant-aandrijving conform DIN ISO 1173-C 6,3 en E 6,3 (ISO 1173).

Meercomponenten Kraffform-handgreep met geïntegreerde harde en zachte delen voor een hoge werksnelheid en bescherming van de handen.

Let op: 1 Ncm = 0,01 Nm.

- Volgens klantspecificatie vast vooringesteld draaimomentschroevendraaier met Rapidaptor snelwisselhouder
- Alleen met speciaal-gereedschap verstelbaar
- Voor bits met 1/4" buitenzeskant-aandrijving
- Waarschuwingssignaal bij bereiken van de waarde
- Meercomponenten Kraffform-handgreep voor hoge werksnelheden

**Serie 7400 Kraffform draaimomentschroevendraaier met vast vooringesteld meetbereik volgens klantspecificatie, maat van de handgreep 105 mm**



Code	EAN	Art.No.						
			Nm	mm	mm			
05074715010	188144	7460	1/4"	0,3-1,2	105	155	6"	1
05074716010	188151	7461	1/4"	1,2-3,0	105	155	6"	1

\*\*\*Naar wens kan het gereedschap worden ingesteld in de volgende eenheden: Nm, kgf. m, lbf. ft., ozf. in., dN. m, kgf. cm, lbf. in, in. oz, cN. m, gf. m, ft. lb, gf. cm, in. lb.

**Serie 7400 Kraffform draaimomentschroevendraaier met vast vooringesteld meetbereik volgens klantspecificatie, pistoolgreep**

Wera draaimomentschroevendraaier. Kraffform-pistoolhandgreep voor zeer hoge draaimomentoverdracht, meercomponenten voor snel en uiterst ergonomisch verantwoord schroeven.

Met volgens klantspecificatie vast vooringesteld draaimoment. Voor alle situaties waarin constant eenzelfde draaimoment en een hoge, repeterende nauwkeurigheid vereist zijn.

De draaimomentwaarde kan met speciaal-gereedschap binnen het meetbereik worden veranderd (herkalibratieset, te bestellen onder artikelnr. 05137002001). Daarna met normaal in de handel verkrijgbaar draaimomenttester de ingestelde waarde controleren.

Rapidaptor-snelwisseltechnologie maakt razendsnel wisselen van bit mogelijk. Onbegrensd losdraaimoment voor het losdraaien van vastzittende schroeven.

Meercomponenten Kraffform-handgreep met geïntegreerde harde en zachte delen voor een hoge werksnelheid en bescherming van de handen.

Let op: 1 Ncm = 0,01 Nm.

**Serie 7400 Kraffform draaimomentschroevendraaier met vast vooringesteld meetbereik volgens klantspecificatie, pistoolgreep**



	EAN							
<b>Code</b>	4013288	Art.No.		Nm	mm	mm		
05074717010	188168	7462	1/4"	3,0-6,0	150	100	6"	1
05074728010	188199	7463	1/4"	4,0-8,8	150	100	6"	1

<sup>\*)</sup>Naar wens kan het gereedschap worden ingesteld in de volgende eenheden: Nm, kgf. m, lbf. ft., ozf. in., dN. m, kgf. cm, lbf. in, in. oz, cN. m, gf. m, ft. lb, gf. cm, in. lb.

**Serie 7400 Imperial Kraffform draaimomentschroevendraaier met vast vooringesteld meetbereik volgens klantspecificatie, maat van de handgreep 105 mm**

Wera draaimomentschroevendraaier. Met volgens klantspecificatie vast vooringesteld draaimoment. Voor alle situaties waarin constant eenzelfde draaimoment en een hoge, repeterende nauwkeurigheid vereist zijn.

De draaimomentwaarde kan met speciaal-gereedschap binnen het meetbereik worden veranderd (herkalibratieset, te bestellen onder artikelnr. 05137001001). Daarna met normaal in de handel verkrijgbaar draaimomenttester de ingestelde waarde controleren.

Onbegrensd losdraaimoment voor het losdraaien van vastzittende schroeven. Rapidaptor-snelwisseltechnologie maakt razendsnel wisselen van bit mogelijk.

Geschikt voor bits met 1/4" buitenzeskant-aandrijving conform DIN ISO 1173-C 6,3 en E 6,3 (ISO 1173).

Meercomponenten Kraffform-handgreep met geïntegreerde harde en zachte delen voor een hoge werksnelheid en bescherming van de handen.

Let op: 1 Ncm = 0,01 Nm.

**Serie 7400 Imperial Kraffform draaimomentschroevendraaier met vast vooringesteld meetbereik volgens klantspecificatie, maat van de handgreep 105 mm**



	EAN						
<b>Code</b>	4013288	Art.No.		in. lbs.	mm	mm	
05074720010	188250	7465	1/4"	2,5-11,5	105	155	6"
05074722010	188267	7466	1/4"	11,0-29,0	105	155	6"

<sup>\*)</sup>Naar wens kan het gereedschap worden ingesteld in de volgende eenheden: Nm, kgf. m, lbf. ft., ozf. in., dN. m, kgf. cm, lbf. in, in. oz, cN. m, gf. m, ft. lb, gf. cm, in. lb.

**Serie 7400 Imperial Kraftform draaimomentschroevendraaier met vast vooringesteld meetbereik volgens klantspecificatie, pistoolgreep**

Wera draaimomentschroevendraaier. Kraftform-pistoolhandgreep voor zeer hoge draaimomentoverdracht, meercomponenten voor snel en uiterst ergonomisch verantwoord schroeven.

Met volgens klantspecificatie vast vooringesteld draaimoment. Voor alle situaties waarin constant eenzelfde draaimoment en een hoge, repeterende nauwkeurigheid vereist zijn.

De draaimomentwaarde kan met speciaal-gereedschap binnen het meetbereik worden veranderd (herkalibratieset, te bestellen onder artikelnr. 05137002001). Daarna met normaal in de handel verkrijgbaar draaimomenttester de ingestelde waarde controleren.

Rapidaptor-snelwisseltechnologie maakt razendsnel wisselen van bit mogelijk.

Onbegrensd losdraaimoment voor het losdraaien van vastzittende schroeven.

Meercomponenten Kraftform-handgreep met geïntegreerde harde en zachte delen voor een hoge werksnelheid en bescherming van de handen.

Let op: 1 Ncm = 0,01 Nm.

**Serie 7400 Imperial Kraftform draaimomentschroevendraaier met vast vooringesteld meetbereik volgens klantspecificatie, pistoolgreep**

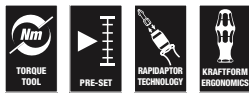

	EAN							
Code	4013288	Art.No.		in. lbs.	mm	mm		
05074721010	188274	7467	1/4"	25,0-55,0	150	100	6"	1

<sup>1)</sup>Naar wens kan het gereedschap worden ingesteld in de volgende eenheden: Nm, kgf. m, lbf. ft., ozf. in., dN. m, kgf. cm, lbf. in, in. oz, cN. m, gf. m, ft. lb, gf. cm, in. lb.

**1460 ESD Kraftform Micro draaimomentschroevendraaier met vast vooringesteld meetbereik volgens klantspecificatie, met snelwisselhouder**

Met volgens klantspecificatie vast vooringesteld draaimoment. De draaimomentwaarde kan met speciaal-gereedschap binnen het meetbereik worden veranderd (herkalibratieset, te bestellen onder artikelnr. 05137004001).

Daarna met normaal in de handel verkrijgbaar draaimomenttester de ingestelde waarde controleren. Compact handgreep/wisselkling-systeem voor precisieschroeven met vast ingesteld draaimoment.

De Kraftform Micro ESD-draaimomentschroevendraaier is ideaal voor het vastdraaien met een draaimoment van elektrostatisch gevoelige componenten Geschikt voor bits met 4 mm Half-moon-aandrijving (Wera reeks 9) en bits met 4 mm HIOS-aandrijving (Wera reeks 21).

Beveiligd tegen manipulatie. Duidelijk hoor- en voelbaar door-tatelen bij bereiken van het ingestelde draaimoment. Herhalingsnauwkeurig 100% gegarandeerd. Onbegrensd handmatig losdraaimoment.

Elektrische oppervlakteweerstand ≤ 10<sup>9</sup> Ohm voor goede beveiliging tegen elektrostatische energie. Wordt geproduceerd conform DIN EN 61340-5-1. Handgreep/wisselkling-systeem voor snel wisselen van de kling.

Met Kraftform Micro-handgreep met draaibare kap en sneldraai-zone voor snel draaien - geen tijdrovend ompakken meer nodig. Krachtzone met geïntegreerde zachte delen voor overdracht van hoge losdraai- en aanhaalmomenten. Precisiezone direct boven kling voor de juiste draaihoek bij instelwerkzaamheden.

Razendsnelle bit-bevestiging: Bit in houder schuiven, wordt automatisch vergrendeld, veilige bevestiging. Voor het vervangen van bits eenvoudig de houder naar voren schuiven en bit uitnemen.

Vrijlopende huls voor eenvoudig geleiden van gereedschap tijdens het schroeven. Bits geschikt voor hand- en machineschroefbewegingen (o.a. HIOS, Delvo, Sehan).

Ideaal voor gebruik bijvoorbeeld bij smartphones, mobiele telefoons, camera's, elektronische apparatuur, in tandtechnische laboratoria en tandartspraktijken.

Let op: 1 Ncm = 0,01 Nm.

- Elektrostatisch veilig gereedschap door oppervlakteweerstand van ≤ 10<sup>9</sup> ohm
- Geschikt voor de plaatsing van bits met 4 mm Halfmaan-aandrijving en 4 mm HIOS-aandrijving
- Te gebruiken bij bijv. smartphones, gsm-toestellen, camera's en andere elektronische apparaten

**1460 ESD Kraffform Micro draaimomentschroevendraaier met vast vooringesteld meetbereik volgens klantspecificatie, met snelwisselhouder**

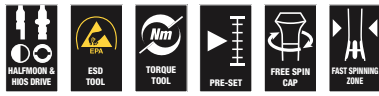

	EAN						
Code	4013288	Art.No.	Nm	mm			
05074800010	188304	1460 ESD	0,02-0,06	131	5 1/4"		1
05074810010	188311	1461 ESD	0,05-0,11	131	5 1/4"		1

<sup>\*)</sup>Naar wens kan het gereedschap worden ingesteld in de volgende eenheden: Nm, kgf. m, lbf. ft., ozf. in., dN. m, kgf. cm, lbf. in, in. oz, cN. m, gf. m, ft. lb, gf. cm, in. lb.

**Serie 7400 ESD Kraffform draaimomentschroevendraaier met vast vooringesteld meetbereik volgens klantspecificatie, maat van de handgreep 105 mm**

Wera draaimomentschroevendraaier. Goed beveiligd tegen elektrostatische energie en daaruit voortvloeiende schade.

Met volgens klantspecificatie vast vooringesteld draaimoment. Voor alle situaties waarin constant eenzelfde draaimoment en een hoge, repeterende nauwkeurigheid vereist zijn.

De draaimomentwaarde kan met speciaal-gereedschap binnen het meetbereik worden veranderd (herkalibratieset, te bestellen onder artikelnr. 05137001001). Daarna met normaal in de handel verkrijgbaar draaimomenttester de ingestelde waarde controleren.

Rapidaptor-snelwisseltechnologie maakt razendsnel wisselen van bit mogelijk. Onbegrensd losdraaimoment voor het losdraaien van vastzittende schroeven.

Meercomponenten Kraffform-handgreep met geïntegreerde harde en zachte delen voor een hoge werksnelheid en bescherming van de handen.

Geschikt voor bits met 1/4" buitenscant-aandrijving conform DIN ISO 1173-C 6,3 en E 6,3 (ISO 1173).

Let op: 1 Ncm = 0,01 Nm.

- Elektrostatisch veilig gereedschap door oppervlakteweerstand van  $\leq 10^9$  ohm

**Serie 7400 ESD Kraffform draaimomentschroevendraaier met vast vooringesteld meetbereik volgens klantspecificatie, maat van de handgreep 105 mm**



	EAN							
Code	4013288	Art.No.	Nm	mm	mm			
05074840010	188236	7460 ESD	1/4"	0,3-1,2	105	133	6"	1
05074842010	188243	7461 ESD	1/4"	1,2-3,0	105	155	6"	1

<sup>\*)</sup>Naar wens kan het gereedschap worden ingesteld in de volgende eenheden: Nm, kgf. m, lbf. ft., ozf. in., dN. m, kgf. cm, lbf. in, in. oz, cN. m, gf. m, ft. lb, gf. cm, in. lb.



**Serie 7400 ESD Kraffform draaimomentschroevendraaier met vast vooringesteld meetbereik volgens klantspecificatie, maat van de handgreep 89 mm**

Wera draaimomentschroevendraaier. Goed beveiligd tegen elektrostatische energie en daaruit voortvloeiende schade. Met volgens klantspecificatie vast vooringesteld draaimoment.

Voor alle situaties waarin constant eenzelfde draaimoment en een hoge, repeterende nauwkeurigheid vereist zijn.

De draaimomentwaarde kan met speciaal-gereedschap binnen het meetbereik worden veranderd (herkalibratieset, te bestellen onder artikelnr. 05137003001). Daarna met normaal in de handel verkrijgbaar draaimomenttester de ingestelde waarde controleren.

Onbegrensd losdraaimoment voor het losdraaien van vastzittende schroeven. Rapidaptor-snelwisseltechnologie maakt razendsnel wisselen van bit mogelijk.

Geschikt voor bits met 1/4" buitenscant-aandrijving conform DIN ISO 1173-C 6,3 en E 6,3 (ISO 1173). Meercomponenten Kraffform-handgreep met geïntegreerde harde en zachte delen voor een hoge werksnelheid en bescherming van de handen.

Let op: 1 Ncm = 0,01 Nm.

- Elektrostatisch veilig gereedschap door oppervlakteweerstand van  $\leq 10^9$  ohm

**Serie 7400 ESD Kraffform draaimomentschroevendraaier met vast vooringesteld meetbereik volgens klantspecificatie, maat van de handgreep 89 mm**



	EAN	Art.No.						
Code			Nm	mm	mm			
05074820010	188205	7450 ESD	1/4"	0,1-0,34	89	133	5 1/4"	1
05074822010	188212	7451 ESD	1/4"	0,3-1,0	89	133	5 1/4"	1
05074824010	188229	7452 ESD	1/4"	0,9-1,5	89	133	5 1/4"	1

\*\*\*Naar wens kan het gereedschap worden ingesteld in de volgende eenheden: Nm, kgf. m, lbf. ft., ozf. in., dN. m, kgf. cm, lbf. in, in. oz, cN. m, gf. m, ft. lb, gf. cm, in. lb.

**Serie 7400 ESD Kraffform draaimomentschroevendraaier met vast vooringesteld meetbereik volgens klantspecificatie, met Snelwisselhouder**

Wera draaimomentschroevendraaier. Goed beveiligd tegen elektrostatische energie en daaruit voortvloeiende schade.

Met volgens klantspecificatie vast vooringesteld draaimoment. Voor alle situaties waarin constant eenzelfde draaimoment en een hoge, repeterende nauwkeurigheid vereist zijn.

Het draaimoment kan met speciaal-gereedschap 05137003001 binnen het meetbereik worden veranderd. Daarna met normaal in de handel verkrijgbaar draaimomenttester de ingestelde waarde controleren.

Rapidaptor-snelwisseltechnologie maakt razendsnel wisselen van bit mogelijk. Onbegrensd losdraaimoment voor het losdraaien van vastzittende schroeven.

Meercomponenten Kraffform-handgreep met geïntegreerde harde en zachte delen voor een hoge werksnelheid en bescherming van de handen.

Geschikt voor bits met 4 mm Halfmaan-aandrijving (Wera reeks 9) en 4 mm HIOS aandrijving (Wera reeks 21).

Let op: 1 Ncm = 0,01 Nm.

- Elektrostatisch veilig gereedschap door oppervlakteweerstand van  $\leq 10^9$  ohm
- Geschikt voor bits met 4 mm Halfmaan en 4 mm HIOS-aandrijving

**Serie 7400 ESD Kraffform draaimomentschroevendraaier met vast vooringesteld meetbereik volgens klantspecificatie, met Snelwisselhouder**



	EAN	Art.No.					
Code			Nm	mm	mm		
05074826010	188281	7455 ESD	0,1-0,34	89	138	5 1/4"	1
05074828010	188298	7456 ESD	0,3-1,0	89	138	5 1/4"	1

\*\*\*Naar wens kan het gereedschap worden ingesteld in de volgende eenheden: Nm, kgf. m, lbf. ft., ozf. in., dN. m, kgf. cm, lbf. in, in. oz, cN. m, gf. m, ft. lb, gf. cm, in. lb.



### 7510 Kraftform Safe-Torque Speed draaimomentschroevendraaier, 1-3 Nm

- Momentschroevendraaier met snelle instelling van het aandraaimoment
- Draaimoment eenvoudig instelbaar
- Vaste stand (Torque Lock) voor onbegrensde losdraai- en aanhaalmomenten
- Doordraaiend en daarmee veilig draaimomentmechanisme voor rechts/links aanhalen
- Eenvoudig en snel in te stellen op een van de beschikbare aanhaalmomenten (1,0; 1,5; 2,0; 2,5; 3,0 Nm)
- Voor bits met 1/4" buitenseskantaandrijving, per adapter ook geschikt voor steeksleutelinzetstukken

### 7510 Kraftform Safe-Torque Speed draaimomentschroevendraaier, 1-3 Nm



Code	EAN		Nm	Nm	Nm	Nm	Nm	
05075810001	230669	1/4"	1,0	1,5	2,0	2,5	3,0	1

### 7510/14 Safe-Torque Speed gereedschapsset voor hardmetalen wisselplaatjes

14-delige gereedschapsset. Voor professioneel schroeven / professionele fijnafstelling EN voor schroeven met draaimoment. Doordraaiend en daarmee veilig draaimomentmechanisme met snelverstelbaarheid voor rechts/links en vijf te kiezen aanhaalmomenten (1,0; 1,5; 2,0; 2,5; 3,0 Nm) en een vaste stand (Torque Lock) voor onbegrensde losdraai- en aanhaalmomenten. Snelwisselhouder voor hoge robuustheid; Geschikt voor bits met 1/4" buitenseskant-aansluiting. 14 taaiharde bits (25 mm lang) voor TORX PLUS®, TORX® en binnenseskantschroeven.

De gereedschapsset is uitermate geschikt voor het vervangen van hardmetalen wisselmessen. De draaimomentschroevendraaier Safe-Torque Speed 7510 met de vijf door toonaangevende fabrikanten van hardmetalen gereedschappen aanbevolen te kiezen draaimomenten biedt de garantie dat wisselplaatjes bij vervanging steeds op eenzelfde aanhaalmoment worden vastgezet.

- Uitermate geschikt voor het vervangen van hardmetalen wisselplaatjes
- Eenvoudig en snel in te stellen op een van de beschikbare aanhaalmomenten (1,0; 1,5; 2,0; 2,5; 3,0 Nm)
- Kan op het Wera 2go systeem bevestigd worden

### 7510/14 Safe-Torque Speed gereedschapsset voor hardmetalen wisselplaatjes



Code	EAN		
05075840001	230683		1
		<b>7510</b> 1x 1/4"x1,0 Nm/1,5 Nm/2,0 Nm/ 2,5 Nm/3,0 Nm x 147,5	
		<b>867/1 IP TORX PLUS®</b> 1x 7 IPx25; 1x 8 IPx25; 1x 9 IPx25; 1x 10 IPx25; 1x 15 IPx25	
		<b>867/1 TORX®</b> 1x TX 7x25; 1x TX 8x25; 1x TX 9x25; 1x TX 10x25; 1x TX 15x25	
		<b>840/1 Z</b> 1x 2,0x25; 1x 2,5x25; 1x 3,0x25	

### 7515 Kraftform Safe-Torque Speed draaimomentschroevendraaier, 2-6 Nm

- Momentschroevendraaier met snelle instelling van het aandraaimoment
- Draaimoment eenvoudig instelbaar
- Vaste stand (Torque Lock) voor onbegrensde losdraai- en aanhaalmomenten
- Doordraaiend en daarmee veilig draaimomentmechanisme voor rechts/links aanhalen
- Eenvoudig en snel in te stellen op een van de beschikbare aanhaalmomenten (2,0; 3,0; 4,0; 5,0; 6,0 Nm)
- Voor bits met 1/4" buitenzeskantaandrijving, per adapter ook geschikt voor steeksleutelinzetstukken
- Voor bits met 1/4" buitenzeskantaandrijving, per adapter ook geschikt voor steeksleutelinzetstukken

### 7515 Kraftform Safe-Torque Speed draaimomentschroevendraaier, 2-6 Nm

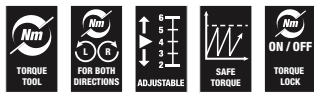

Code	EAN	1/4"	2,0 Nm	3,0 Nm	4,0 Nm	5,0 Nm	6,0 Nm	1
05075815001	228314	1/4"	2,0	3,0	4,0	5,0	6,0	1

### 7515/16 Kraftform Safe-Torque Speed Universal 1

16-delige gereedschapsset. Voor professioneel schroeven / professionele fijnafstelling EN voor schroeven met draaimoment. Doordraaiend en daarmee veilig draaimomentmechanisme met snelverstelbaarheid voor rechts/links en vijf te kiezen aanhaalmomenten (2,0; 3,0; 4,0; 5,0; 6,0 Nm) en een vaste stand (Torque Lock) voor onbegrensde losdraai- en aanhaalmomenten. Snelwisselhouder voor hoge robuustheid.

Geschikt voor bits met 1/4" buitenzeskant-aansluiting. 15 taaiharde bits (89 mm lang).

- Momentschroevendraaier met snelle instelling van het aandraaimoment
- Eenvoudig en snel in te stellen op een van de beschikbare aanhaalmomenten (2,0; 3,0; 4,0; 5,0; 6,0 Nm)
- Kan op het Wera 2go systeem bevestigd worden

### 7515/16 Kraftform Safe-Torque Speed Universal 1



Code	EAN		
05075851001	228338		1
		7515 1x 1/4"x1,0 Nm/1,5 Nm/2,0 Nm/ 2,5 Nm/3,0 Nm x 147,5	
		851/4 Z 1x PH 2x89	
		867/4 Z TORX® B0 1x TX 10x89; 1x TX 15x89; 1x TX 20x89; 1x TX 25x89; 1x TX 30x89	
		867/4 IP TORX PLUS® 1x 10 IPx89; 1x 15 IPx89; 1x 20 IPx89; 1x 25 IPx89; 1x 30 IPx89	
		840/4 Z 1x 3,0x89; 1x 4,0x89; 1x 5,0x89; 1x 6,0x89 <sup>1)</sup>	

<sup>1)</sup>Zeskantkling

## 7515/7 Kraftform Safe-Torque Speed Bicycle 1

7-delige gereedschapset. Voor professioneel schroeven / professionele fijnafstelling EN voor schroeven met draaimoment. Doordraaiend en daarmee veilig draaimomentmechanisme met snelverstelbaarheid voor rechts/links en vijf te kiezen aanhaalmomenten (2,0; 3,0; 4,0; 5,0; 6,0 Nm) en een vaste stand (Torque Lock) voor onbegrensde losdraai- en aanhaalmomenten. Snelwisselhouder voor hoge robuustheid. Ideaal voor het werken aan fietsen Geschikt voor bits met 1/4" buitenzeskant-aansluiting.

6 taaiharde bits (50 mm lang), profiel en maat van de bits zijn dankzij de Wera "Take it easy tool finder" met kleurcodering en uitstekend leesbare maatcode snel te vinden.

- Schroefgereedschapset voor rijwielen
- Momentschroevendraaier met snelle instelling van het aandraaimoment
- Eenvoudig en snel in te stellen op een van de beschikbare aanhaalmomenten (2,0; 3,0; 4,0; 5,0; 6,0 Nm)
- Met Take it easy tool finder: Kleurcodering op profiel en maatcode
- Kan op het Wera 2go systeem bevestigd worden

## 7515/7 Kraftform Safe-Torque Speed Bicycle 1



Code	EAN		
	4013288		
05075850001	228321		1
		<b>7515</b> 1x 1/4"x1,0 Nm/1,5 Nm/2,0 Nm/ 2,5 Nm/3,0 Nm x 147,5	
		<b>867/4 TORX® BTZ</b> 1x TX 10x50; 1x TX 25x50	
		<b>840/4 BTZ</b> 1x 2,5x50; 1x 3,0x50; 1x 4,0x50; 1x 5,0x50	

## 300 Hex Draaimoment-indicator

Wera draaimomentschroevendraaier met vast draaimoment voor binnenzeskant-schroeven. Beveiligd tegen manipulatie. Slanke zeskant-kling. Onbegrensd losdraaimoment voor het losdraaien van vastzittende schroeven.

Meerdelige Kraftform Plus-handgreep om prettig en ergonomisch verantwoord te kunnen werken en blaren en schuurplekken te voorkomen. Harde gripzones voor een hoge werksnelheid, zachte gripzones voor een hoge draaimomentoverdracht.

Met Hex-Plus-profiel, ter voorkoming van uitdraaien van schroefkoppen. De Black Point-punt biedt extra bescherming tegen corrosie en hoge pasnauwkeurigheid.

## 300 Hex Draaimoment-indicator



	EAN							
Code			Nm	ft. lb.	mm	mm	mm	
05027910001	096425	2,0	1,4	1,0	4	3,5	65	1
05027911001	096432	2,5	2,0	1,5	4	3,8	65	1
05027912001	096449	3,0	3,0	2,2	4	3,8	65	1

## 300 Hex Draaimoment-indicator, Pistolgreep

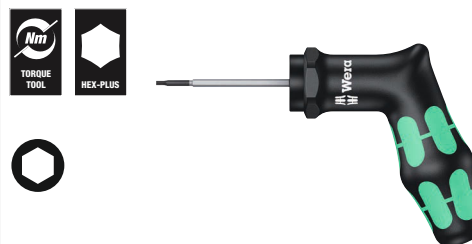

	EAN							
Code			Nm	ft. lb.	mm	mm	mm	
05027913001	099150	4,0	5,0	3,7	160	100	65	1

## 300 Draaimoment-indicator TORX®

- Voor binnen TORX® schroeven

## 300 Draaimoment-indicator TORX®



	EAN							
Code			Nm	ft. lb.	mm	mm	mm	
05027930001	093325	TX 6	0,6	0,4	4	3,5	65	1
05027931001	093332	TX 7	0,9	0,7	4	3,5	65	1
05027932001	093349	TX 8	1,2	0,9	4	3,5	65	1
05027933001	093356	TX 9	1,4	1,0	4	3,5	65	1
05027934001	093370	TX 10	2,0	1,5	4	3,8	65	1
05027935001	093363	TX 15	3,0	2,2	4	3,8	65	1

### 300 TX Draaimoment-indicator TORX®, Pistoolgreep



	EAN							
<b>Code</b>	4013288		Nm	ft.lb.	mm	mm	mm	
05027936001	099143	TX 20	5,0	3,7	160	100	65	1

### 300 IP Draaimoment-indicator TORX PLUS®

- Voor binnen TORX PLUS® schroeven

### 300 IP Draaimoment-indicator TORX PLUS®



	EAN							
<b>Code</b>	4013288		Nm	ft. lb.	mm	mm	mm	
05028040001	093387	6 IP	0,6	0,4	4	3,5	65	1
05028041001	093394	7 IP	0,9	0,7	4	3,5	65	1
05028042001	093431	8 IP	1,2	0,9	4	3,5	65	1
05028043001	093400	9 IP	1,4	1,0	4	3,5	65	1
05028044001	093417	10 IP	2,0	1,5	4	3,8	65	1
05028045001	093424	15 IP	3,0	2,2	4	3,8	65	1

### 300 IP Draaimoment-indicator TORX PLUS®, Pistoolgreep



	EAN							
<b>Code</b>	4013288		Nm	ft.lb.	mm	mm	mm	
05028046001	099136	20 IP	5,0	3,7	160	100	65	1

### 400 Hex Draaimoment-indicator

Wera draaimomentindicator met vast ingestelde draaimomentwaarde voor binnenzeskant- en TORX® schroeven. Beveiligd tegen manipulatie. De robuuste slipkoppeling staat garant voor een duidelijk hoorbaar en voelbaar signaal zodra de ingestelde draaimomentwaarde wordt bereikt; overschrijden van het draaimoment is dan ook onmogelijk.

Aanzienlijk hoger losdraaimoment dan de ingestelde draaimomentwaarde, waardoor er in de meeste gevallen geen extra gereedschap vereist zal zijn voor het losdraaien van schroefverbindingen. Dankzij de vorm van de greep wordt de bal van de hand goed opgevuld en komen de vingers in de zacht afgeronde inkepingen in de greep te liggen. Daardoor is een optimale, ergonomische krachtoverdracht gewaarborgd.

### 400 Hex Draaimoment-indicator



	EAN						
<b>Code</b>	4013288		Nm	mm	mm	mm	
05005080001	208835	4,0	4,0	60	48	100	2 3/8" 1
05005081001	208842	5,0	5,0	60	48	100	2 3/8" 1

### 400 TX Draaimoment-indicator

- Voor binnen TORX® schroeven

### 400 TX Draaimoment-indicator



	EAN						
<b>Code</b>	4013288		Nm	mm	mm	mm	
05005090001	208811	TX 20	4,0	60	48	100	2 3/8" 1
05005091001	208828	TX 25	5,0	60	48	100	2 3/8" 1

### Click-Torque A 5 draaimomentsleutel met omschakelratel

Klikdraaimomentsleutel met herkenbaar Wera ontwerp. Zeer robuuste uitvoering met hoge nauwkeurigheid conform DIN EN ISO 6789-1:2017-07. Eenvoudige instelling en borging van opgegeven waarde.

Het hoor- en voelbare doorratelen bij het bereiken van de schaalwaarde maakt het bovendien gemakkelijker om het gewenste draaimoment in te stellen. Het robuuste mechanisme geeft een duidelijk hoor- en voelbaar signaal zodra het ingestelde draaimoment bereikt wordt. Voor rechtsom vastdraaien, met omschakelratel met 45 tanden.

- Met 1/4" vierkant-aandrijving; omschakelratel met 45 tanden
- Bereik: 2,5-25 Nm; nauwkeurigheid ±4% conform DIN EN ISO 6789-1:2017-07

### Click-Torque A 5 draaimomentsleutel met omschakelratel, 2,5-25 Nm

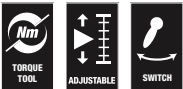

Code	EAN	□	Nm	Nm	lbf. ft.	mm	mm	mm	mm	mm	mm	mm	mm	mm	mm	mm	mm	mm
05075604001	193179	1/4"	2,5-25	0,10	1-18	290	121	42	25	11,5	11 27/64"	4 49/64"	1 21/32"	1"	7/16"			1

### Click-Torque A 6 draaimomentsleutel met omschakelratel, 2,5-25 Nm

- Met 1/4" zeskant-aandrijving; omschakelratel met 45 tanden
- Bereik: 2.5-25 Nm; Nauwkeurigheid ±4% conform DIN EN ISO 6789-1:2017-07

### Click-Torque A 6 draaimomentsleutel met omschakelratel, 2,5-25 Nm

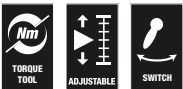

Code	EAN	□	Nm	Nm	lbf. ft.	mm	mm	mm	mm	mm	mm	mm	mm	mm	mm	mm	mm	mm
05075605001	193186	1/4"	2,5-25	0,10	1-18	290	121	42	25	11,5	11 27/64"	4 49/64"	1 21/32"	1"	7/16"			1

## Click-Torque A 6 Set 1

Klikdraaimomentsleutel in onmiskenbaar Wera design.  
Zeer robuuste uitvoering met hoge nauwkeurigheid conform  
DIN EN ISO 6789-1:2017-07.

Eenvoudige instelling en borging van opgegeven waarde. Het  
hoor- en voelbare geklik bij het instellen van de schaalwaarde  
maakt het bovendien gemakkelijker om het gewenste draaimo-  
ment in te stellen.

Het robuuste mechanisme geeft een duidelijk hoor- en voelbaar  
kliksignaal zodra het ingestelde draaimoment bereikt wordt.

Voor rechtson vastdraaien, met omschakelratel met 45 tanden.

De complete set bestaat uit de Wera Click draaimomentsleutel en  
bijbehorende accessoires. Inbegrepen in de levering: Click-Torque  
A 6 1/4" 2,5 – 25 Nm, 6 doppen met 1/4" aandrijving, 11 Hex-Plus  
binnenzeskant-, kruiskop PH- en TORX® bits plus accessoires  
(verlengstuk en adapter).

## Click-Torque A 6 Set 1, 2,5-25 Nm



Code	EAN		
05130110001	4013288 205643		1
		<b>Click-Torque A 6</b> 1x 1/4", 2,5-25 Nm	
		<b>851/4 TZ</b> 1x PH 2x50	
		<b>867/4 Z TORX®</b> 1x TX 15x50; 1x TX 20x50; 1x TX 25x50; 1x TX 27x50; 1x TX 30x50; 1x TX 40x50	
		<b>840/4 Z</b> 1x 3,0x50; 1x 4,0x50; 1x 5,0x50; 1x 6,0x50 <sup>1)</sup>	
		<b>870/1</b> 1x 1/4"x25 <sup>2)</sup>	
		<b>8794 SA</b> 1x 1/4"x75,0	
		<b>8790 HMA</b> 1x 6,0x23,0; 1x 7,0x23,0; 1x 8,0x23,0; 1x 10,0x23,0; 1x 12,0x23,0; 1x 13,0x23,0	
		<b>Klittenbandset 240</b> 1x 50,0x240,0	

<sup>1)</sup>Zeskant kling  
<sup>2)</sup>Met kogel; voor handbediende steeksleutelinzetstukken

## Bicycle Set Torque 1, 2,5-25 Nm

De 16-delige set van schroefgereedschappenspecialist Wera biedt de oplossing voor de meest voorkomende schroefproblemen rondom de fiets met betrouwbare controle over het uitgeoefende draaimoment ter bescherming van de kwetsbare componenten. Met Klick draaimomentsleutel in onmiskenbaar Wera design.

Zeer robuuste uitvoering met hoge nauwkeurigheid conform DIN EN ISO 6789-1:2017-07. Gewenste waarde eenvoudig in te stellen en te borgen. Het hoorbaar en voelbaar aangrijpen bij het bereiken van de schaalwaarde vereenvoudigt nog eens extra de veilige instelling van de gewenste draaimomentwaarde.

Het robuuste activeringsmechanisme staat garant voor een duidelijk hoorbaar en voelbaar signaal zodra het ingestelde draaimoment wordt bereikt.

Voor rechtsom aanhalen en met omschakelratel met 45 tanden. De draaimomentsleutel is uiterst ruimtebesparend, in combinatie met bij het draaimomentbereik passende en op de meest voorkomende schroefwerkzaamheden bij fietsen aangepaste accessoires, verpakt in een robuust stoffen etui dat gerust op krasgevoelige oppervlakken kan worden gelegd.

Inhoud: Click-Torque A 5, 1/4", 2,5 – 25 Nm, 4 doppen met 1/4" aandrijving, 7 Hex-Plus binnenzeskant- en 4 TORX® bitdoppen. Voorzien van Take-it-Easy Toolfinder met kleurcodering op maat – voor het eenvoudig en snel vinden van het benodigde gereedschap.

Bitdoppen met vasthoudfunctie voor uiterst comfortabel schroeven zonder dat de schroef telkens van het gereedschap af valt. Ongelooflijk compacte indeling voor veel gereedschap op weinig ruimte. Stoffen etui met hoge robuustheid en lange levensduur.

Extra oppervlakbescherming door stof aan buitenzijde. Laag gewicht en gering volume en daardoor makkelijk mee te nemen. Bitdoppen met alle voordelen van de Wera Bit-technologie zoals nauwkeurige profilering, slijtvastheid en rondloopeigenschappen.

## Bicycle Set Torque 1, 2,5-25 Nm

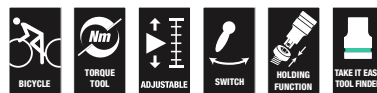

Code	EAN		
	4013288		
05004180001	207685		1
		<b>Click-Torque A 5</b> 1x 1/4", 2,5-25 Nm	
		<b>8790 HMA</b> 1x 10,0x23,0; 1x 13,0x23,0; 1x 14,0x23,0; 1x 15,0x23,0	
		<b>8767 A</b> 1x TX 10x28,0; 1x TX 20x28,0; 1x TX 25x28,0; 1x TX 30x28,0	
		<b>8740 A HF</b> 1x 3,0x28,0; 1x 4,0x28,0; 1x 5,0x28,0; 1x 5,0x100,0; 1x 6,0x28,0; 1x 6,0x100,0; 1x 8,0x28,0	
		<b>Klittenbandset 240</b> 1x 50,0x240,0	





### Click-Torque C 2 draaimomentsleutel met omschakelratel, 20-100 Nm

- Met 1/2" vierkant-aandrijving; omschakelratel met 45 tanden
- Bereik: 20-100 Nm; nauwkeurigheid ±3% conform DIN EN ISO 6789-1:2017-07
- De Click-Torque manchet wordt om de buis van de Wera Click-Torque draaimomentsleutel aangebracht. Deze voorkomt dat de greep het oppervlak raakt. Vervuiling en beschadiging worden zo voorkomen

### Click-Torque C 2 draaimomentsleutel met omschakelratel, 20-100 Nm

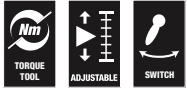

Code	EAN	□	+	+	+	+	+	+	+	+	+	+	+	+	+	+	+	+
05075621001	193223	1/2"	20-100	0,5	15-73	405	140	47	43	18,5	15 15/16"	5 33/64"	1 27/32"	1 11/16"	45/64"			1

### Click-Torque C 3 draaimomentsleutel met omschakelratel, 40-200 Nm

- Met 1/2" vierkant-aandrijving; omschakelratel met 45 tanden
- Bereik: 40-200 Nm; nauwkeurigheid ±3% conform DIN EN ISO 6789-1:2017-07
- De Click-Torque manchet wordt om de buis van de Wera Click-Torque draaimomentsleutel aangebracht. Deze voorkomt dat de greep het oppervlak raakt. Vervuiling en beschadiging worden zo voorkomen

### Click-Torque C 3 draaimomentsleutel met omschakelratel, 40-200 Nm

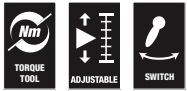

Code	EAN	□	+	+	+	+	+	+	+	+	+	+	+	+	+	+	+	+
05075622001	193230	1/2"	40-200	1,0	30-146	510	140	47	43	18,5	20 5/64"	5 33/64"	1 27/32"	1 11/16"	45/64"			1

### Click-Torque C 3 Set 1, 40-200 Nm

Klick draaimomentsleutelset in onmiskenbaar Wera design. Zeer robuuste uitvoering met hoge nauwkeurigheid conform DIN EN ISO 6789-1:2017-07. Gewenste waarde eenvoudig in te stellen en te borgen. Het hoor- en voelbaar aangrijpen bij het bereiken van de schaalwaarde vereenvoudigt nog eens extra de veilige instelling van de gewenste draaimomentwaarde.

Het robuuste activeringsmechanisme staat garant voor een duidelijk hoorbaar en voelbaar signaal zodra het ingestelde draaimoment wordt bereikt. Voor rechtsom aanhalen en met omschakelratel met 45 tanden. Draaimomentsleutel en daarmee compatibele accessoires worden uitermate ruimtebesparend verpakt in een robuust, stoffen etui dat probleemloos op krasgevoelige oppervlakken kan worden gelegd.

Inhoud: Click-Torque C 3, 1/2", 40-200 Nm, 4 doppen met 1/2" aandrijving, 7 Hex-Plus binnenzeskant- en TORX® bitdoppen plus verlengstuk.

#### Click-Torque C 3 Set 1, 40-200 Nm



Code	EAN		
05075680001	4013288 207609		1
		<b>Click-Torque C 3</b> 1x 1/2", 40-200 Nm	
		● <b>8790 HMC</b> 1x 10,0x37,0; 1x 13,0x37,0; 1x 17,0x37,0; 1x 19,0x37,0	
		⊕ <b>8767 C HF</b> 1x TX 30x60,0; 1x TX 40x60,0; 1x TX 45x60,0; 1x TX 50x60,0	
		○ <b>8740 C HF</b> 1x 6,0x60,0; 1x 8,0x60,0; 1x 10,0x60,0	
		⊖ <b>8794 SC</b> 1x 1/2"x125,0	

### Click-Torque C 3 Set 2 voor schroeven in de betonbouw, 40-200 Nm

11-delige set voor het vastdraaien van veiligheidskritische betonschroeven met gedefinieerd aanhaalmoment volgens opgave van de fabrikant.

Voorzien van Take-it-Easy Toolfinder met kleurcodering op maat- voor het eenvoudig en snel vinden van het benodigde gereedschap.

- Voor het vastdraaien van veiligheidskritische betonschroeven met gedefinieerd aanhaalmoment volgens opgave van de fabrikant
- Steeksleutelinzetstukken 8790 C Impaktor voor gebruik in met perslucht of elektrisch aangedreven slagschroefmachines met 12,5 mm = 1/2" aandrijving (13 mm tot 21 mm)
- Draaimomentsleutel Click-Torque C 3 met omschakelratel (meetbereik: 40-200 Nm; nauwkeurigheid ±3 % conform DIN EN ISO 6789-1:2017-07)
- 11-delige set in hoogwaardige stoffen gereedschapsbox

#### Click-Torque C 3 Set 2 voor schroeven in de betonbouw, 40-200 Nm



Code	EAN		
05075681001	4013288 217561		1
		<b>Click-Torque C 3</b> 1x 1/2", 40-200 Nm	
		● <b>8790 C Impaktor</b> 1x 13,0x38,0; 1x 14,0x38,0; 1x 15,0x38,0; 1x 16,0x38,0; 1x 17,0x38,0; 1x 18,0x38,0; 1x 19,0x38,0; 1x 20,0x38,0; 1x 21,0x38,0	
		⊖ <b>8894 SC</b> 1x 1/2"x125,0	

### Click-Click-Torque C 4 draaimomentsleutel met omschakelratel, 60-300 Nm

- Met 1/2" vierkant-aandrijving; omschakelratel met 45 tanden
- Bereik: 60-300 Nm; Nauwkeurigheid ±3% conform DIN EN ISO 6789-1:2017-07
- De Click-Torque manchet wordt om de buis van de Wera Click-Torque draaimomentsleutel aangebracht. Deze voorkomt dat de greep het oppervlak raakt. Vervuiling en beschadiging worden zo voorkomen

### Click-Click-Torque C 4 draaimomentsleutel met omschakelratel, 60-300 Nm

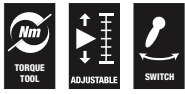

	EAN	□				□	□	□	□	□	□	□	□	□	□	□	□
Code	4013288		Nm	Nm	lbf. ft.	mm	mm	mm	mm	mm	mm	mm	mm	mm	mm	mm	mm
05075623001	193247	1/2"	60-300	1,0	45-220	595	140	47	43	18,5	23 27/64"	5 33/64"	1 27/32"	1 11/16"	45/64"		1

### Click-Torque C 5 draaimomentsleutel met omschakelratel, 80-400 Nm

- Met 1/2" vierkant-aandrijving; omschakelratel met 45 tanden
- Bereik: 80-400 Nm; Nauwkeurigheid ±3% conform DIN EN ISO 6789-1:2017-07
- De Click-Torque manchet wordt om de buis van de Wera Click-Torque draaimomentsleutel aangebracht. Deze voorkomt dat de greep het oppervlak raakt. Vervuiling en beschadiging worden zo voorkomen

### Click-Torque C 5 draaimomentsleutel met omschakelratel, 80-400 Nm

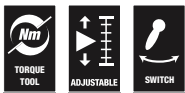

	EAN	□				□	□	□	□	□	□	□	□	□	□	□	□
Code	4013288		Nm	Nm	lbf. ft.	mm	mm	mm	mm	mm	mm	mm	mm	mm	mm	mm	mm
05075624001	193254	1/2"	80-400	1,0	60-295	680	140	47	43	18,5	26 49/64"	5 33/64"	1 27/32"	1 11/16"	45/64"		1

### Click-Torque E 1 draaimomentsleutel met omschakelratel, 200-1000 Nm

- Met 3/4" vierkant-aandrijving; omschakelratel met 45 tanden
- Bereik: 200-1000 Nm; nauwkeurigheid ±3% conform DIN EN ISO 6789-1:2017-07
- De Click-Torque manchet wordt om de buis van de Wera Click-Torque draaimomentsleutel aangebracht. Deze voorkomt dat de greep het oppervlak raakt. Vervuiling en beschadiging worden zo voorkomen

### Click-Torque E 1 draaimomentsleutel met omschakelratel, 200-1000 Nm

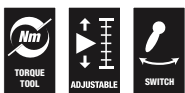

	EAN	□				□	□	□	□	□	□	□	□	□	□	□	□
Code	4013288		Nm	Nm	lbf. ft.	mm	mm	mm	mm	mm	mm	mm	mm	mm	mm	mm	mm
05075630001	193261	3/4"	200-1000	1,00	148-737	1250	140	47	63	30	49 7/32"	5 33/64"	1 27/32"	2 31/64"	1 3/16"		1

### Click-Torque Push R/L instelbare draaimomentsleutel voor rechtson en linkson vastdraaien

Klick draaimomentsleutel in onmiskenbaar Wera design. Voor linkson en rechtson vastdraaien. Zeer robuuste uitvoering met hoge nauwkeurigheid conform DIN EN ISO 6789-1:2017-07. Gewenste waarde eenvoudig in te stellen en te borgen. Het hoor- en voelbare kliksignaal bij het bereiken van de schaalwaarde vereenvoudigt nog eens extra de veilige instelling van de gewenste draaimomentwaarde. Het robuuste activeringsmechanisme staat garant voor een duidelijk hoorbaar en voelbaar signaal zodra het ingestelde draaimoment wordt bereikt.

Met vast doorsteekvierkant om omschakelen mogelijk te maken. 1/2" vierkantaandrijving met dopvergrendeling.

- Voor rechtson en linkson vastdraaien door uiterst soepel omschakelbaar, vast doorsteekvierkant
- Bereik: 20-100 Nm; nauwkeurigheid ±3% conform DIN EN ISO 6789-1:2017-07
- 45 tanden en 1/2"-vierkantsaandrijving met dopvergrendeling
- Eenvoudige instelling en borging van het gewenste draaimoment met hoor- en voelbaar doorratelen bij het bereiken van de schaalwaarde
- Hoor- en voelbaar mechanisme bij het bereiken van het ingestelde draaimoment
- De Click-Torque manchet wordt om de buis van de Wera Click-Torque draaimomentsleutel aangebracht. Deze voorkomt dat de greep het oppervlak raakt. Vervuiling en beschadiging worden zo voorkomen

### Click-Torque C 2 Push R/L instelbare draaimomentsleutel voor rechtson en linkson vastdraaien, 20-100 Nm

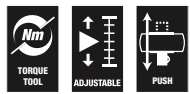

Code	EAN	□	Nm	Nm	lbf. ft.	mm	mm	mm	mm	mm	mm	mm	mm	mm	mm	mm	mm	mm	mm	
05075625001	218926	1/2"	20-100	0,5	15-73	405	140	47	43	18,5	15 15/16"	5 33/64"	1 27/32"	1 11/16"	45/64"					1

### Click-Torque C 3 Push R/L instelbare draaimomentsleutel voor rechtson en linkson vastdraaien, 40-200 Nm

- Bereik: 40-200 Nm; nauwkeurigheid ±3% conform DIN EN ISO 6789-1:2017-07
- Voor rechtson en linkson vastdraaien door uiterst soepel omschakelbaar, vast doorsteekvierkant
- 45 tanden en 1/2"-vierkantsaandrijving met dopvergrendeling
- De Click-Torque manchet wordt om de buis van de Wera Click-Torque draaimomentsleutel aangebracht. Deze voorkomt dat de greep het oppervlak raakt. Vervuiling en beschadiging worden zo voorkomen

### Click-Torque C 3 Push R/L instelbare draaimomentsleutel voor rechtson en linkson vastdraaien, 40-200 Nm

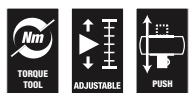

Code	EAN	□	Nm	Nm	lbf. ft.	mm	mm	mm	mm	mm	mm	mm	mm	mm	mm	mm	mm	mm	mm	
05075626001	218933	1/2"	40-200	1,0	30-146	510	140	47	43	18,5	20 5/64"	5 33/64"	1 27/32"	1 11/16"	45/64"					1

### Click-Torque E 1 Push R/L instelbare draaimomentsleutel voor rechtson en linksom vastdraaien, 200-1000 Nm

- Voor rechtson en linksom vastdraaien door uiterst soepel omschakelbaar, vast doorsteekvierkant
- Bereik: 200-1000 Nm; nauwkeurigheid  $\pm 3\%$  conform DIN EN ISO 6789-1:2017-07
- 45 tanden en  $3/4$ "-vierkantsaandrijving
- De Click-Torque manchet wordt om de buis van de Wera Click-Torque draaimomentsleutel aangebracht. Deze voorkomt dat de greep het oppervlak raakt. Vervuiling en beschadiging worden zo voorkomen

### Click-Torque E 1 Push R/L instelbare draaimomentsleutel voor rechtson en linksom vastdraaien, 200-1000 Nm

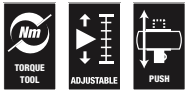

	EAN	□																
Code	4013288		Nm	Nm	lbf. ft.	mm	mm	mm	mm	mm	mm	mm	mm	mm	mm	mm	mm	mm
05075631001	219053	$3/4$ "	200-1000	1,0	148-737	1250	140	47	63	30	49 $7/32$ "	5 $33/64$ "	1 $27/32$ "	2 $31/64$ "	1 $3/16$ "			1

### Click-Torque X 1 draaimomentsleutel voor insteekgereedschappen, 2,5-25 Nm

Klikdraaimomentsleutel in onmiskenbaar Wera design. Zeer robuuste uitvoering met hoge nauwkeurigheid conform DIN EN ISO 6789-1:2017-07. Eenvoudige instelling en borging van opgegeven waarde. Het hoor- en voelbare doorratelen bij het bereiken van de schaalwaarde maakt het bovendien gemakkelijker om het gewenste draaimoment in te stellen.

Het robuuste mechanisme geeft een duidelijk hoor- en voelbaar signaal zodra het ingestelde draaimoment bereikt wordt. Voor rechtson en linksom draaien en met insteekvierkant van 9x12 mm voor opname van geschikte insteekgereedschappen.

- Met opname voor verwisselbare insteekgereedschappen van 9x12 mm.
- Bereik: 2.5-25 Nm; Nauwkeurigheid  $\pm 4\%$  conform DIN EN ISO 6789-1:2017-07

### Click-Torque X 1 draaimomentsleutel voor insteekgereedschappen, 2,5-25 Nm



	EAN	□					S <sub>k</sub>	l <sub>k</sub>										
Code	4013288		Nm	Nm	lbf. ft.	mm	mm	mm	mm	mm	mm	mm	mm	mm	mm	mm	mm	mm
05075651001	193773	9x12	2,5-25	0,10	1-18	292	17,5	240,0	121	42	24	20	11 $9/64$ "	4 $49/64$ "	1 $21/32$ "	$15/16$ "		1

<sup>1</sup>S<sub>k</sub> = Ijkmata testopzetstuk tot draaipunt; l<sub>k</sub> = Afstand aangrijpingspunt kracht tot draaipunt testgereedschap

### Click-Torque X 2 draaimomentsleutel voor insteekgereedschappen, 10-50 Nm

- Met opname voor verwisselbare insteekgereedschappen van 9x12 mm.
- Bereik: 10-50 Nm; Nauwkeurigheid  $\pm 3\%$  conform DIN EN ISO 6789-1:2017-07
- De Click-Torque manchet wordt om de buis van de Wera Click-Torque draaimomentsleutel aangebracht. Deze voorkomt dat de greep het oppervlak raakt. Vervuiling en beschadiging worden zo voorkomen

### Click-Torque X 2 draaimomentsleutel voor insteekgereedschappen, 10-50 Nm



	EAN	□					S <sub>k</sub>	l <sub>k</sub>										
Code	4013288		Nm	Nm	lbf. ft.	mm	mm	mm	mm	mm	mm	mm	mm	mm	mm	mm	mm	mm
05075652001	193797	9x12	10-50	0,25	8-36	338	17,5	285,0	140	47	29	20	13 $5/16$ "	5 $33/64$ "	1 $27/32$ "	1 $9/64$ "		1

<sup>1</sup>S<sub>k</sub> = Ijkmata testopzetstuk tot draaipunt; l<sub>k</sub> = Afstand aangrijpingspunt kracht tot draaipunt testgereedschap





## 9530 draaimomentsleutelset voor warmtepompen/airco's

4-delige Click-Torque draaimomentsleutelset met drie zelfinstellende Joker steeksleutels. Voor het gecontroleerd aanhalen van schroefverbindingen bij installatie van en reparatie aan lucht- en airco-installaties alsmede warmtepompen. Klikdraaimomentsleutel met herkenbaar Wera ontwerp. Zeer robuuste uitvoering met hoge nauwkeurigheid conform DIN EN ISO 6789-1:2017-07. Eenvoudige instelling en borging van opgegeven waarde. Het hoor- en voelbare doorratelen bij het instellen van de schaalwaarde maakt het bovendien gemakkelijker om het gewenste draaimoment in te stellen.

Het robuuste mechanisme geeft een duidelijk hoor- en voelbaar kliksignaal zodra het ingestelde draaimoment bereikt wordt. Voor rechtsom en linksom draaien en met insteekvierkant van 14x18 mm voor opname van geschikte insteekgereedschappen.

De drie zelfinstellende Joker steeksleutels 7880 vervangen dankzij de traploos en parallel lopende bekken meerdere steeksleutels met vaste maat.

De vereiste maat wordt automatisch bij het aanzetten op de zeskantmoer en schroef ingesteld. De ratelfunctie maak snel en soepel schroeven zonder telkens het gereedschap te moeten verplaatsen mogelijk. Door toepassing van hoekprisma's kan een terughaalhoek van slechts 30° bereikt worden.

- Set voor het gecontroleerd aanhalen van schroefverbindingen bij installatie van en reparatie aan lucht- en airco-installaties alsmede warmtepompen
- Click-Torque draaimomentsleutels X 7 voor plaatsing van verwisselbare insteekgereedschappen 14x18 mm
- Meetbereik: 10-100 Nm; nauwkeurigheid  $\pm 4\%$  conform DIN EN ISO 6789-1:2017-07
- De verstelbare Joker 7880 VDE is geschikt voor alle metrische en inch maten in het toepassingsbereik
- Automatisch en traploos aanpassen op zeskantschroeven en -moeren
- Snel en vloeiend schroeven mogelijk zonder het gereedschap telkens te moeten afnemen dankzij ratelfunctie
- De ingelaserde, wrijfvaste QR-code vereenvoudigt het bepalen van het correcte aanhaalmoment voor de draaimomentsleutel en het insteekgereedschap daarin

## 9530 draaimomentsleutelset voor warmtepompen/airco's



Code	EAN		
05136076001	4013288 228987		1
		<b>Click-Torque X 7</b> 1x 14x18, 10-100 Nm	
		<b>7880 Joker XXL</b> 1x 14x18x24-32x(15/16"-1 1/4")x113,5	
		<b>7880 Joker XL</b> 1x 14x18x19-24x(3/4"-15/16")x95,0	
		<b>7880 Joker L</b> 1x 14x18x16-19x(5/8"-3/4")x85,5	



**Click-Torque XP 1 draaimomentsleutel met standaardinstellingen voor insteekgereedschappen, 2,5-25 Nm, 2,5 Nm**  
 Draaimomentsleutel met vooringestelde draaimomentwaarde voor alle situaties waarin constant eenzelfde draaimoment en een hoge herhalingsnauwkeurigheid vereist zijn. De draaimomentwaarde kan binnen het meetbereik worden veranderd.

Het robuuste activeringsmechanisme staat garant voor een duidelijk hoorbaar en voelbaar signaal zodra de ingestelde draaimomentwaarde wordt bereikt. Dankzij binnenvierkant voor verwisselbare insteekgereedschappen voor rechts- en links aanhalen geschikt. Op aanvraag kan de standaard-draaimomentwaarde (binnen het meetbereik) voor u gewijzigd worden.

- Met binnenvierkant (9x12mm) voor verwisselbare insteekgereedschappen voor rechts- en links aanhalen geschikt
- Vooringestelde Klick draaimomentsleutel in onmiskenbaar Wera design
- Bereik: 2.5-25 Nm; Nauwkeurigheid  $\pm 2\%$  conform DIN EN ISO 6789-1:2017-07
- De vooringestelde draaimomentwaarde kan in het testlaboratorium binnen het meetbereik worden veranderd

**Click-Torque XP 1 draaimomentsleutel met standaardinstellingen voor insteekgereedschappen, 2,5-25 Nm, 2,5 Nm**



		EAN						S <sub>k</sub>	l <sub>k</sub>									
Code	4013288		Nm	Nm	lbf. ft.	mm	mm	mm	mm	mm	mm	mm	mm	mm	mm	mm	mm	
05075670001	206169	9x12	2,5	2,5-25	2-18	217	17,5	180,0	137	35	24	20	8 35/64"	5 25/64"	1 3/8"	15/16"	1	
05075670010 <sup>1)</sup>	206206	9x12	2,5	2,5-25	2-18	217	17,5	180,0	137	35	24	20	8 35/64"	5 25/64"	1 3/8"	15/16"	1	

<sup>1)</sup> Op aanvraag kan de standaard-draaimomentwaarde (binnen het meetbereik) voor u gewijzigd worden. Naar wens kan het gereedschap worden ingesteld in de volgende eenheden: Nm, kgf. m, lbf. ft., ozf. in., dN. m, kgf. cm, lbf. in, in. oz, cN. m, gf. m, ft. lb, gf. cm, in. lb.

<sup>\*)</sup> S<sub>k</sub> = Ijkmata testopzetstuk tot draaipunt; l<sub>k</sub> = Afstand aangrijpingspunt kracht tot draaipunt testgereedschap

**Click-Torque XP 2 draaimomentsleutel met standaardinstellingen voor insteekgereedschappen, 10-50 Nm, 10 Nm**

- Met binnenvierkant (9x12mm) voor verwisselbare insteekgereedschappen voor rechts- en links aanhalen geschikt
- Bereik: 10-50 Nm; Nauwkeurigheid  $\pm 2\%$  conform DIN EN ISO 6789-1:2017-07
- De vooringestelde draaimomentwaarde kan in het testlaboratorium binnen het meetbereik worden veranderd

**Click-Torque XP 2 draaimomentsleutel met standaardinstellingen voor insteekgereedschappen, 10-50 Nm, 10 Nm**



		EAN						S <sub>k</sub>	l <sub>k</sub>									
Code	4013288		Nm	Nm	lbf. ft.	mm	mm	mm	mm	mm	mm	mm	mm	mm	mm	mm	mm	
05075671001	206176	9x12	10,0	10-50	8-36	262	17,5	225,0	137	35	24	20	10 5/16"	5 25/64"	1 3/8"	15/16"	1	
05075671010 <sup>1)</sup>	206213	9x12	10,0	10-50	8-36	262	17,5	225,0	137	35	24	20	10 5/16"	5 25/64"	1 3/8"	15/16"	1	

<sup>1)</sup> Op aanvraag kan de standaard-draaimomentwaarde (binnen het meetbereik) voor u gewijzigd worden. Naar wens kan het gereedschap worden ingesteld in de volgende eenheden: Nm, kgf. m, lbf. ft., ozf. in., dN. m, kgf. cm, lbf. in, in. oz, cN. m, gf. m, ft. lb, gf. cm, in. lb.

<sup>\*)</sup> S<sub>k</sub> = Ijkmata testopzetstuk tot draaipunt; l<sub>k</sub> = Afstand aangrijpingspunt kracht tot draaipunt testgereedschap





## NIEUW

### Eenvoudig en foutloos bepalen van de draaimomentwaarde

De ingelaserde, wrijfvaste QR-code vereenvoudigt het bepalen van het correcte aanhaalmoment voor de draaimomentsleutel en het insteekgereedschap daarin. Gewoon scannen met een smartphone of tablet (indien beschikbaar, beide QR-codes: draaimomentsleutel en insteekgereedschap). Een website (geen app!) wordt nu automatisch geopend waarop het ingescande gereedschap wordt getoond. Vervolgens nog slechts het vereiste draaimoment invoeren; de correctiewaarde wordt dan automatisch bepaald. Bepaling via een correctieformule/calculatie behoort tot het verleden.



[www.wera.de/torque-advisor](http://www.wera.de/torque-advisor)

### 7880 Joker XXL zelfinstellende insteek-steeksleutel voor sleutelmaat 24-32 mm, 14x18 mm

- Voor draaimomentsleutel uit de Click-Torque X reeks met opname van 14x18 mm
- De verstelbare Joker 7880 VDE is geschikt voor alle metrische en inch maten in het toepassingsbereik
- Automatisch en traploos aanpassen op zeskantschroeven en -moeren
- Hefboommechanisme voorkomt wegglijden en beschadigingen bij het aangrijpen
- Snel en vloeiend schroeven mogelijk zonder het gereedschap telkens te moeten afnemen dankzij ratelfunctie
- Terughaalhoek van slechts 30° door aanzetten in de hoekprisma's in de bek
- De ingelaserde, wrijfvaste QR-code vereenvoudigt het bepalen van het correcte aanhaalmoment voor de draaimomentsleutel en het insteekgereedschap daarin

### 7880 Joker XXL zelfinstellende insteek-steeksleutel voor sleutelmaat 24-32 mm, 14x18 mm

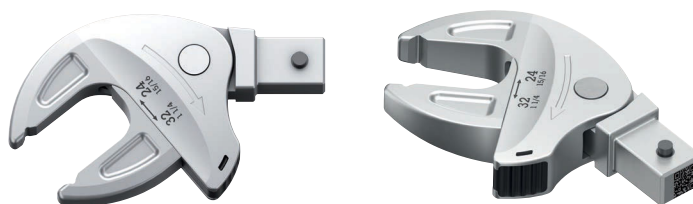

	EAN	□									
Code	4013288	mm	mm	mm	mm	mm	mm	mm	mm	mm	
05020173001	229380	14x18	24-32	15/16"-1 1/4"	24,0 27,0 30,0 32,0	62,2 68,0 70,2 70,4	15/16" 31/32" 1" 1 1/16" 1 1/8" 1 3/16" 1 1/4"	62,2 63,9 65,4 66,4 69,5 70,1 70,2	113,5	1	

### 7880 Joker XL zelfinstellende insteek-steeksleutel voor sleutelmaat 19-24 mm, 14x18 mm

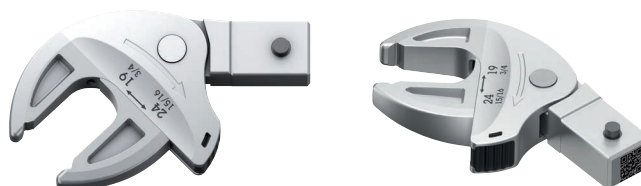

	EAN	□									
Code	4013288	mm	mm	mm	mm	mm	mm	mm	mm	mm	
05020172001	229366	14x18	19-24	19,0 20,0 21,0 22,0 24,0	51,6 53,6 55,4 56,7 56,7	3/4" 25/32" 13/16" 7/8" 15/16"	51,6 53,3 54,7 56,7 56,7	3/4"-15/16"	95	1	

## 7880 Joker L zelfinstellende insteek-steeksleutel voor sleutelmaat 16-19 mm, 14x18mm

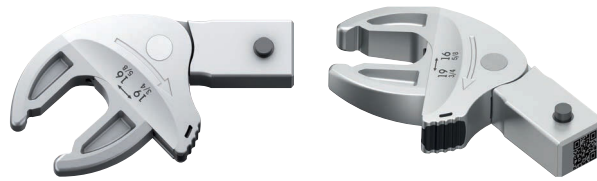

	EAN									
Code	4013288	mm	mm		mm			mm	mm	
05020171001	229359	14x18	16-19	5/8"-3/4"	16,0 17,0 18,0 19,0	44,6 46,7 48,2 49,1	5/8" 11/16" 3/4"	44,4 47,3 49,1	85,5	1

### 7770 insteek-steeksleutels, 9x12 mm

- Vierkant-insteekgereedschap van 9x12 mm
- Voor draaimomentsleutel uit de Click-Torque X reeks met opname van 9x12 mm
- Toepassing: Voor zeskantschroeven en/of -moeren
- Met stiftvergrendeling
- Vanwege de uitvoering in chroom-vanadium staal zijn de insteekgereedschappen geschikt voor hoge belastingen

### 7770 insteek-steeksleutels, 9x12 mm

#### A Vorm

05078600001  
05078601001  
05078602001  
05078603001  
05078604001  
05078605001



#### B Vorm

05078606001  
05078607001  
05078608001  
05078609001  
05078610001  
05078611001  
05078612001



	EAN									
Code	4013288	mm	mm	mm	mm	mm	mm	mm	mm	
05078600001	196101	9x12	7	17,5	39,0	22,0	22,0	5,0		1
05078601001	196095	9x12	8	17,5	39,0	22,0	22,0	5,0		1
05078602001	196088	9x12	9	17,5	39,0	22,0	22,0	5,0		1
05078603001	196071	9x12	10	17,5	39,0	22,0	22,0	5,0		1
05078604001	196064	9x12	11	17,5	39,0	22,0	22,0	5,0		1
05078605001	196057	9x12	12	17,5	39,0	22,0	22,0	5,0		1
05078606001	196040	9x12	13	17,5	41,0	24,0	30,0	7,0		1
05078607001	196033	9x12	14	17,5	41,0	24,0	30,0	7,0		1
05078608001	196026	9x12	15	17,5	41,0	24,0	30,0	7,0		1
05078609001	196019	9x12	16	17,5	41,0	24,0	30,0	7,0		1
05078610001	196002	9x12	17	17,5	41,0	24,0	30,0	7,0		1
05078611001	196118	9x12	18	17,5	41,0	24,0	30,0	7,0		1
05078612001	196125	9x12	19	17,5	41,0	24,0	30,0	7,0		1

## 7780 insteek-steeksleutels, 14x18 mm

Insteek-steeksleutels, voor zeskantschroeven en/of -moeren; voor draaimomentsleutel uit de Click-Torque X reeks met opname van 14x18 mm.

### 7780 insteek-steeksleutels, 14x18 mm

#### A Vorm

05078670001



#### B Vorm

05078671001  
05078672001  
05078673001  
05078674001  
05078675001  
05078676001



#### C Vorm

05078677001  
05078678001  
05078679001  
05078680001  
05078681001



#### D Vorm

05078682001  
05078683001  
05078684001  
05078685001  
05078686001  
05078687001



	EAN									
Code	4013288	mm	mm	mm	mm	mm	mm	mm	mm	
05078670001	196729	14x18	13	25,5	56,0	32,0	30,0	7,0	1	
05078671001	196736	14x18	14	25,5	58,0	33,0	32,0	8,0	1	
05078672001	196743	14x18	15	25,5	58,0	33,0	32,0	8,0	1	
05078673001	196750	14x18	16	25,5	58,0	33,0	32,0	9,0	1	
05078674001	196767	14x18	17	25,5	58,0	33,0	32,0	9,0	1	
05078675001	196774	14x18	18	25,5	58,0	33,0	32,0	9,7	1	
05078676001	196781	14x18	19	25,5	58,0	33,0	32,0	9,7	1	
05078677001	196798	14x18	21	25,5	61,0	36,0	52,0	11,0	1	
05078678001	196804	14x18	22	25,5	61,0	36,0	52,0	11,0	1	
05078679001	196811	14x18	24	27,5	61,0	36,0	52,0	12,0	1	
05078680001	196828	14x18	26	30,0	61,0	36,0	52,0	13,0	1	
05078681001	196835	14x18	27	30,0	61,0	36,0	52,0	13,0	1	
05078682001	196842	14x18	29	30,0	61,0	36,0	52,0	14,0	1	
05078683001	196859	14x18	30	30,0	61,0	36,0	52,0	14,0	1	
05078684001	196866	14x18	32	32,5	61,0	36,0	52,0	14,0	1	
05078685001	196873	14x18	36	32,5	61,0	36,0	52,0	15,0	1	
05078686001	196880	14x18	38	32,5	61,0	36,0	52,0	15,0	1	
05078687001	196897	14x18	41	32,5	61,0	36,0	52,0	15,0	1	

## 7771 insteek-ringsleutels, 9x12 mm

Insteek-ringsleutels, voor zeskantschroeven en/of -moeren; voor draaimomentsleutel uit de Click-Torque X reeks met opname van 9x12 mm.

### 7771 insteek-ringsleutels, 9x12 mm

#### A Vorm

05078620001  
05078621001  
05078622001  
05078623001  
05078624001



#### B Vorm









05078625001  
05078626001  
05078627001  
05078628001  
05078629001  
05078630001  
05078631001  
05078632001



#### C Vorm

05078633001



	EAN								
Code	4013288	mm	mm	mm	mm	mm	mm	mm	
05078620001	196163	9x12	7	17,5	41,0	24,0	22,0	8,0	1
05078621001	196156	9x12	8	17,5	41,0	24,0	22,0	8,0	1
05078622001	196170	9x12	9	17,5	41,0	24,0	22,0	8,0	1
05078623001	196187	9x12	10	17,5	41,0	24,0	22,0	8,0	1
05078624001	196194	9x12	11	17,5	41,0	24,0	22,0	8,0	1
05078625001	196200	9x12	12	17,5	44,0	27,0	22,0	11,0	1
05078626001	196217	9x12	13	17,5	44,0	27,0	22,0	11,0	1
05078627001	196224	9x12	14	17,5	44,0	27,0	22,0	11,0	1
05078628001	196231	9x12	15	17,5	44,0	27,0	22,0	11,0	1
05078629001	196248	9x12	16	17,5	44,0	27,0	22,0	11,0	1
05078630001	196255	9x12	17	17,5	44,0	27,0	22,0	11,0	1
05078631001	196262	9x12	18	17,5	44,0	27,0	22,0	11,0	1
05078632001	196279	9x12	19	17,5	44,0	27,0	22,0	11,0	1
05078633001	196286	9x12	21	17,5	51,0	34,0	33,0	15,0	1

## 7781 insteek-ringsleutels, 14x18 mm

Insteek-ringsleutels, voor zeskantschroeven en/of -moeren; voor draaimomentsleutel uit de Click-Torque X reeks met opname van 14x18 mm.

### 7781 insteek-ringsleutels, 14x18 mm

#### A Vorm

05078690001  
05078691001  
05078692001



#### B Vorm

05078693001  
05078694001  
05078695001  
05078696001  
05078697001  
05078698001  
05078699001



#### C Vorm

05078700001  
05078701001  
05078702001  
05078703001  
05078704001  
05078705001



	EAN									
Code	4013288	mm	mm	mm	mm	mm	mm	mm	mm	
05078690001	196132	14x18	13	25,5	62,0	37,0	30,0	11,0	1	
05078691001	196576	14x18	14	25,5	62,0	37,0	30,0	11,0	1	
05078692001	196583	14x18	15	25,5	62,0	37,0	30,0	11,0	1	
05078693001	196590	14x18	16	25,5	64,0	39,0	28,0	12,0	1	
05078694001	196606	14x18	17	25,5	64,0	39,0	28,0	12,0	1	
05078695001	196620	14x18	18	25,5	64,0	39,0	28,0	12,0	1	
05078696001	196637	14x18	19	25,5	64,0	39,0	28,0	12,0	1	
05078697001	196644	14x18	21	25,5	64,0	39,0	28,0	12,0	1	
05078698001	196613	14x18	22	25,5	64,0	39,0	28,0	12,0	1	
05078699001	196651	14x18	24	25,5	64,0	39,0	28,0	12,0	1	
05078700001	196668	14x18	27	25,5	81,0	56,0	53,0	21,0	1	
05078701001	196675	14x18	30	25,5	81,0	56,0	53,0	21,0	1	
05078702001	196682	14x18	32	25,5	81,0	56,0	53,0	21,0	1	
05078703001	196699	14x18	34	28,0	81,0	56,0	53,0	21,0	1	
05078704001	196705	14x18	36	28,0	81,0	56,0	53,0	21,0	1	
05078705001	196712	14x18	41	30,0	81,0	56,0	53,0	21,0	1	

### 7772 A insteekratel, omschakelbaar, 9x12 mm

Insteekratel, omschakelbaar, voor 1/4" vierkant-steeksleutelinzetstukken en 1/4" verbindingselementen met vierkant-aandrijving; voor draaimomentsleutel uit de Click-Torque X reeks met opname van 9x12 mm.

#### 7772 A insteekratel, omschakelbaar, 9x12 mm



	EAN									
<b>Code</b>	4013288	mm		mm	mm	mm	mm	mm	mm	
05078635001	196347	9x12	1/4"	17,5	49,0	32,0	28,0	15,0		1

### 7772 B insteekratel, omschakelbaar, 9x12 mm

Insteekratel, omschakelbaar, voor 3/8" vierkant-steeksleutelinzetstukken en 3/8" verbindingselementen met vierkant-aandrijving; voor draaimomentsleutel uit de Click-Torque X reeks met opname van 9x12 mm.

#### 7772 B insteekratel, omschakelbaar, 9x12 mm



	EAN									
<b>Code</b>	4013288	mm		mm	mm	mm	mm	mm	mm	
05078636001	196446	9x12	3/8"	17,5	52,0	35,0	35,0	21,0		1

### 7772 C insteekratel, omschakelbaar, 9x12 mm

Insteekratel, omschakelbaar, voor 1/2" vierkant-steeksleutelinzetstukken en 1/2" verbindingselementen met vierkant-aandrijving; voor draaimomentsleutel uit de Click-Torque X reeks met opname van 9x12 mm.

#### 7772 C insteekratel, omschakelbaar, 9x12 mm



	EAN									
<b>Code</b>	4013288	mm		mm	mm	mm	mm	mm	mm	
05078637001	196453	9x12	1/2"	20,0	58,0	41,0	42,0	23,0		1



### 7782 C insteekratel, omschakelbaar, 14x18 mm

Insteekratel, omschakelbaar, voor 1/2" vierkant-steeksleutelinzetstukken en 1/2" verbindingselementen met vierkant-aandrijving; voor draaimomentsleutel uit de Click-Torque X reeks met opname van 14x18 mm.

#### 7782 C insteekratel, omschakelbaar, 14x18 mm



	EAN									
<b>Code</b>	4013288	mm		mm	mm	mm	mm	mm	mm	
05078707001	196552	14x18	1/2"	20,0	66,0	41,0	42,0	23,0		1

### 7782 E insteekratel, omschakelbaar, 14x18 mm

Insteekratel, omschakelbaar, voor 3/4" vierkant-steeksleutelinzetstukken en 3/4" verbindingselementen met vierkant-aandrijving; voor draaimomentsleutel uit de Click-Torque X reeks met opname van 14x18 mm.

#### 7782 E insteekratel, omschakelbaar, 14x18 mm



	EAN									
<b>Code</b>	4013288	mm		mm	mm	mm	mm	mm	mm	
05078708001	196569	14x18	3/4"	30,0	90,0	65,0	65,0	36,0		1

### 7773 A insteekgereedschap met vierkant, 9x12 mm

Insteekgereedschap met vierkant, voor 1/4" vierkant-steeksleutelinzetstukken en 1/4" verbindingselementen met vierkant-aandrijving; voor draaimomentsleutel uit de Click-Torque X reeks met opname van 9x12 mm.

#### 7773 A insteekgereedschap met vierkant, 9x12 mm



	EAN									
<b>Code</b>	4013288	mm		mm	mm	mm	mm	mm	mm	
05078200001	023742	9x12	1/4"	17,5	44,0	28,0	21,0	14,0		1

### 7773 B insteekgereedschap met vierkant, 9x12 mm

Insteekgereedschap met vierkant, voor  $\frac{3}{8}$ " vierkant-steeksleutelinzetstukken en  $\frac{3}{8}$ " verbindingselementen met vierkant-aandrijving; voor draaimomentsleutel uit de Click-Torque X reeks met opname van 9x12 mm.

#### 7773 B insteekgereedschap met vierkant, 9x12 mm



	EAN									
<b>Code</b>	4013288	mm		mm	mm	mm	mm	mm	mm	
05078205001	023759	9x12	$\frac{3}{8}$ "	17,5	44,0	28,0	21,0	14,0	1	

### 7773 C insteekgereedschap met vierkant, 9x12 mm

Insteekgereedschap met vierkant, voor  $\frac{1}{2}$ " vierkant-steeksleutelinzetstukken en  $\frac{1}{2}$ " verbindingselementen met vierkant-aandrijving; voor draaimomentsleutel uit de Click-Torque X reeks met opname van 9x12 mm.

#### 7773 C insteekgereedschap met vierkant, 9x12 mm



	EAN									
<b>Code</b>	4013288	mm		mm	mm	mm	mm	mm	mm	
05078210001	023766	9x12	$\frac{1}{2}$ "	17,5	44,0	28,0	21,0	14,0	1	

### 7783 C insteekgereedschap met vierkant, 14x18 mm

Insteekgereedschap met vierkant, voor  $\frac{1}{2}$ " vierkant-steeksleutelinzetstukken en  $\frac{1}{2}$ " verbindingselementen met vierkant-aandrijving; voor draaimomentsleutel uit de Click-Torque X reeks met opname van 14x18 mm.

#### 7783 C insteekgereedschap met vierkant, 14x18 mm



	EAN									
<b>Code</b>	4013288	mm		mm	mm	mm	mm	mm	mm	
05078345001	024183	14x18	$\frac{1}{2}$ "	25,5	65,0	40,0	30,0	18,0	1	

### 7783 E insteekgereedschap met doorsteekvierkant, 14x18 mm

Insteekgereedschap met vierkant, voor  $\frac{3}{4}$ " vierkant-steeksleutelinzetstukken en  $\frac{3}{4}$ " verbindingselementen met vierkant-aandrijving; voor draaimomentsleutel uit de Click-Torque X reeks met opname van 14x18 mm.

#### 7783 E insteekgereedschap met doorsteekvierkant, 14x18 mm



	EAN									
<b>Code</b>	4013288	mm		mm	mm	mm	mm	mm	mm	
05078710001	196460	14x18	$\frac{3}{4}$ "	25,5	70,0	45,0	40,0	25,0		1

### 7774/1 bitadapter $\frac{1}{4}$ " insteekgereedschap, 9x12 mm

Bitadapter  $\frac{1}{4}$ " insteekgereedschap; voor draaimomentsleutel uit de Click-Torque X reeks met opname van 9x12 mm.

#### 7774/1 bitadapter $\frac{1}{4}$ " insteekgereedschap, 9x12 mm



	EAN									
<b>Code</b>	4013288	mm		mm	mm	mm	mm	mm	mm	
05078640001	196316	9x12	$\frac{1}{4}$ "	17,5	42,0	25,0	22,0	12,5		1

### 7774/2 bitadapter $\frac{5}{16}$ " insteekgereedschap, 9x12 mm

Bitadapter  $\frac{5}{16}$ " insteekgereedschap; voor draaimomentsleutel uit de Click-Torque X reeks met opname van 9x12 mm.

#### 7774/2 bitadapter $\frac{5}{16}$ " insteekgereedschap, 9x12 mm



	EAN									
<b>Code</b>	4013288	mm		mm	mm	mm	mm	mm	mm	
05078641001	196309	9x12	$\frac{5}{16}$ "	17,5	42,0	25,0	22,0	12,5		1

### 7774/3 bitadapter 5/16" insteekgereedschap, 14x18 mm

Bitadapter 5/16" insteekgereedschap; voor draaimomentsleutel uit de Click-Torque X reeks met opname van 14x18 mm.

### 7774/3 bitadapter 5/16" insteekgereedschap, 14x18 mm



	EAN									
<b>Code</b>	4013288	mm		mm	mm	mm	mm	mm	mm	
05078642001	196293	14x18	5/16"	25,5	58,0	33,0	30,0	13,0	1	

### 7775 insteek-ringsleutels, open, 9x12 mm

Insteek-ringsleutels, open, voor zeskantschroeven en/of -moeren; voor draaimomentsleutel uit de Click-Torque X reeks met opname van 9x12 mm.

### 7775 insteek-ringsleutels, open, 9x12 mm

#### A Vorm

- 05078650001
- 05078651001
- 05078652001
- 05078653001
- 05078654001
- 05078655001



#### B Vorm

- 05078656001
- 05078657001
- 05078658001



	EAN									
<b>Code</b>	4013288	mm	mm	mm	mm	mm	mm	mm	mm	
05078650001	196330	9x12	10	17,5	44,0	27,0	22,0	11,0	1	
05078651001	196361	9x12	11	17,5	44,0	27,0	22,0	11,0	1	
05078652001	196378	9x12	12	17,5	44,0	27,0	22,0	11,0	1	
05078653001	196385	9x12	13	17,5	44,0	27,0	22,0	11,0	1	
05078654001	196392	9x12	14	17,5	44,0	27,0	22,0	11,0	1	
05078655001	196408	9x12	17	17,5	44,0	27,0	22,0	11,0	1	
05078656001	196415	9x12	18	17,5	49,0	32,0	33,0	15,0	1	
05078657001	196422	9x12	19	17,5	49,0	32,0	33,0	15,0	1	
05078658001	196439	9x12	22	17,5	49,0	32,0	33,0	15,0	1	

### 7776 buiten TORX® insteekgereedschap, 9x12 mm

Buiten TORX® insteekgereedschap; voor draaimomentsleutel uit de Click-Torque X reeks met opname van 9x12 mm.

### 7776 buiten TORX® insteekgereedschap, 9x12 mm

#### A Vorm

- 05078660001
- 05078661001
- 05078662001
- 05078663001



#### B Vorm

- 05078664001



	EAN									
<b>Code</b>	4013288	mm		mm	mm	mm	mm	mm	mm	
05078660001	195968	9x12	TX 6	17,5	40,0	23,0	22,0	8,0	1	
05078661001	195975	9x12	TX 8	17,5	40,0	23,0	22,0	8,0	1	
05078662001	195982	9x12	TX 10	17,5	40,0	23,0	22,0	8,0	1	
05078663001	195999	9x12	TX 12	17,5	40,0	23,0	22,0	8,0	1	
05078664001	196149	9x12	TX 14	17,5	45,0	28,0	22,0	11,0	1	

## 7786 buiten TORX® insteekgereedschap, 14x18 mm

Buiten TORX® insteekgereedschap; voor draaimomentsleutel uit de Click-Torque X reeks met opname van 14x18 mm.

### 7786 buiten TORX® insteekgereedschap, 14x18 mm

#### A Vorm

05078714001  
05078715001



#### B Vorm

05078716001  
05078717001



	EAN									
Code	4013288	mm		mm	mm	mm	mm	mm	mm	
05078714001	196507	14x18	TX 14	25,5	37,0	62,0	30,0	11,0	1	
05078715001	196514	14x18	TX 18	25,5	37,0	62,0	30,0	11,0	1	
05078716001	196521	14x18	TX 20	25,5	40,0	65,0	32,0	12,0	1	
05078717001	196538	14x18	TX 24	25,5	40,0	65,0	32,0	12,0	1	

## 7779/1 insteekadapter, 9x12 mm

Insteekadapter Voor het gebruik van insteekgereedschappen met buitenvierkant van 14x18 mm in draaimomentsleutels met binnenvierkant van 9x12 mm; voor draaimomentsleutel uit de Click-Torque X reeks met opname van 9x12 mm

### 7779/1 insteekadapter, 9x12 mm



	EAN								
Code	4013288	mm	mm	mm	mm	mm	mm	mm	
05078666001	196323	9x12	14x18	49,0	33,0	32,0	26,0	1	

## 7779/2 insteekadapter, 14x18 mm

Insteekadapter Voor het gebruik van insteekgereedschappen met buitenvierkant van 9x12 mm in draaimomentsleutels met binnenvierkant van 14x18 mm; voor draaimomentsleutel uit de Click-Torque X reeks met opname van 14x18 mm

### 7779/2 insteekadapter, 14x18 mm



	EAN								
Code	4013288	mm	mm	mm	mm	mm	mm	mm	
05078667001	196545	14x18	9x12	52,0	27,0	28,0	21,0	1	







### 7790/1 oplas-insteekgereedschap, 9x12 mm

Oplas-insteekgereedschap; voor draaimomentsleutel uit de Click-Torque X reeks met opname van 9x12 mm.

- Voor het oplassen van benodigde speciale gereedschappen
- De laswerkzaamheden dienen bij voorkeur door een professioneel lasbedrijf te worden verricht

### 7790/1 oplas-insteekgereedschap, 9x12 mm



	EAN						
<b>Code</b>	4013288	mm	mm	mm	mm	mm	
05078720001	196354	9x12	24,0	8,0	22,0	14,0	1







### 7790/2 oplas-insteekgereedschap, 14x18 mm

Oplas-insteekgereedschap; voor draaimomentsleutel uit de Click-Torque X reeks met opname van 14x18 mm.

- Voor het oplassen van benodigde speciale gereedschappen
- De laswerkzaamheden dienen bij voorkeur door een professioneel lasbedrijf te worden verricht

### 7790/2 oplas-insteekgereedschap, 14x18 mm



	EAN						
<b>Code</b>	4013288	mm	mm	mm	mm	mm	
05078721001	196477	14x18	38,0	13,0	31,0	22,0	1

### Click-Torque manchet

De manchet voorkomt dat de greep van de Click-Torque draaimomentsleutel het oppervlak waarop deze ligt, raakt. Vervuiling en beschadiging tijdens het even uit handen leggen van het gereedschap tijdens de werkzaamheden worden zo voorkomen. Voorkomt bovendien dat het gereedschap wegrolt.

Dient tevens voor het fixeren van de Click-Torque draaimomentsleutel in de opberg- en transportbox. De manchet is eenvoudig aan te brengen om de buis van de draaimomentsleutel en weer even makkelijk te verwijderen.

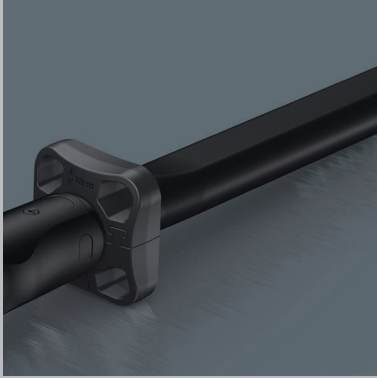

### 7762 Click-Torque manchet M3

Click-Torque manchet als accessoire voor Click-Torque draaimomentsleutel B 1, B 2, C 1, C 2, C 3, C 4, X 2, X 3, X 4, X 5, XP 4, Click-Torque Push R/L C 2 en Click-Torque Push R/L C 3.

### 7762 Click-Torque manchet M3



	EAN							
<b>Code</b>	4013288	mm	mm	mm				
05078709001	211767	55,0	55,0	21,5				1

### 7761 Click-Torque manchet M4

Click-Torque manchet als accessoire voor Click-Torque draaimomentsleutel C 5 en X 6.

### 7761 Click-Torque manchet M4



	EAN							
<b>Code</b>	4013288	mm	mm	mm				
05078706001	211750	55,0	55,0	21,5				1

### 7763 Click-Torque manchet M5

Click-Torque manchet als accessoire voor Click-Torque draaimomentsleutel E 1 en Click-Torque Push R/L E 1.

### 7763 Click-Torque manchet M5



	EAN							
<b>Code</b>	4013288	mm	mm	mm				
05078711001	211774	73,0	73,0	27,0				1

### Safe-Torque A 1 draaimomentsleutel met 1/4" vierkantaandrijving, 2-12 Nm

Draaimomentsleutel met doordraaimechanisme. Na het bereiken van het ingestelde draaimoment kan het gereedschap niet verder worden gedraaid om overschrijding van het ingestelde draaimoment te voorkomen. Instelbereik van 2 tot 12 Nm voor gecontroleerd rechtsom en linksom aanhalen.

Eenvoudige instelling en borging van de opgegeven waarde: Het hoor- en voelbare doorratelen bij het instellen van de schaalwaarde maakt het bovendien gemakkelijker om het gewenste draaimoment in te stellen.

Met Torque Lock functie om als standaard ratel zonder draaimomentfunctie gebruikt te kunnen worden. Max. breukdraaimoment van 1/4" vierkant conform DIN 3122. De terughaalhoek is slechts 5°, dus kan de ratel ook in krappe ruimtes gebruikt worden. Kan daarom ook voor draaihoeken gebruikt worden.

- Doordraaiend stopmechanisme – het ingestelde waarde van het draaimoment kan nooit overschreden worden
- Torque Lock functie: De draaimomentfunctie kan uitgeschakeld worden – het gereedschap kan dan ook als standaard ratel met hoge losdraaimomenten en bij vaste draaihoeken gebruikt worden
- Voor gecontroleerd rechtsom en linksom aanhalen – aanhalen en losdraaien met en zonder draaimoment
- Eenvoudige instelling en borging van het gewenste draaimoment met hoor- en voelbaar doorratelen bij het bereiken van de schaalwaarde
- Aangenaam werken dankzij de kleine terughaalhoek van slechts 30°
- 1/4" vierkantaandrijving met dopvergrendeling

### Safe-Torque A 1 draaimomentsleutel met 1/4" vierkantaandrijving, 2-12 Nm



Code	EAN	Drive	Nm	Nm	lbf. ft.	mm	mm	mm	mm	mm	mm	mm	mm	mm	mm	mm	mm	mm
05075800001	223012	1/4"	2-12	0,10	2-9	244	94	38,5	31,6	23,7	9 39/64"	3 45/64"	1 33/64"	1 15/64"	15/16"			1

### Safe-Torque A 2 draaimomentsleutel met 1/4" zes-kantaandrijving, 2-12 Nm

- 1/4" zes-kantaandrijving voor 1/4" bits

### Safe-Torque A 2 draaimomentsleutel met 1/4" zes-kantaandrijving, 2-12 Nm



Code	EAN	Drive	Nm	Nm	lbf. ft.	mm	mm	mm	mm	mm	mm	mm	mm	mm	mm	mm	mm	mm
05075801001	223036	1/4"	2-12	0,10	2-9	244	94	38,5	31,6	23,7	9 39/64"	3 45/64"	1 33/64"	1 15/64"	15/16"			1



### Safe-Torque A 1 Set 1, 1/4" vierkant, 2-12 Nm

10-delige 1/4" draaimomentsleutelset in robuuste stoffen box; draaimomentsleutel met doordraaimechanisme. Na het bereiken van het ingestelde draaimoment kan het gereedschap niet verder worden gedraaid om overschrijding van het ingestelde draaimoment te voorkomen.

Instelbereik van 2 tot 12 Nm voor gecontroleerd rechtsom en linksom aanhalen. Eenvoudige instelling en borging van de opgegeven waarde: Het hoor- en voelbare doordatelen bij het instellen van de schaalwaarde maakt het bovendien gemakkelijker om het gewenste draaimoment in te stellen.

Met Torque Lock functie om als standaard ratel zonder draaimomentfunctie gebruikt te kunnen worden. Kan daarom ook voor draaihoeken gebruikt worden. Max. breukdraaimoment van 1/4" vierkant conform DIN 3122. De terughaalhoek is slechts 5°, dus kan de ratel ook in krappe ruimtes gebruikt worden. Inhoud: Safe-Torque A 1 draaimomentsleutel, 1/4" vierkant, 2-12 Nm, 8 doppen met 1/4" aandrijving en 1 kort verlengstuk.

- 1/4" vierkantaandrijving met dopvergrendeling

### Safe-Torque A 1 Set 1, 1/4" vierkant, 2-12 Nm



Code	EAN		
05075830001	4013288 223005		1
		<input type="checkbox"/> Safe-Torque A 1 1x 1/4", 2-12 Nm	
		<input checked="" type="checkbox"/> 8790 HMA 1x 5,5x23,0; 1x 6,0x23,0; 1x 7,0x23,0; 1x 8,0x23,0; 1x 10,0x23,0; 1x 11,0x23,0; 1x 12,0x23,0; 1x 13,0x23,0	
		<input checked="" type="checkbox"/> 8794 SA 1x 1/4"x75,0	
		Klittenbandset 240 1x 50,0x240,0	

### Safe-Torque A 1 Imperial Set 1, 1/4" vierkant, 2-12 Nm

10-delige 1/4" draaimomentsleutelset in robuuste stoffen box; draaimomentsleutel met doordraaimechanisme. Na het bereiken van het ingestelde draaimoment kan het gereedschap niet verder worden gedraaid om overschrijding van het ingestelde draaimoment te voorkomen.

Instelbereik van 2 tot 12 Nm voor gecontroleerd rechtsom en linksom aanhalen. Eenvoudige instelling en borging van de opgegeven waarde: Het hoor- en voelbare doordatelen bij het instellen van de schaalwaarde maakt het bovendien gemakkelijker om het gewenste draaimoment in te stellen.

Met Torque Lock functie om als standaard ratel zonder draaimomentfunctie gebruikt te kunnen worden. Kan daarom ook voor draaihoeken gebruikt worden. Max. breukdraaimoment van 1/4" vierkant conform DIN 3122. De terughaalhoek is slechts 5°, dus kan de ratel ook in krappe ruimtes gebruikt worden. Inhoud: Safe-Torque A 1 draaimomentsleutel, 1/4" vierkant, 2-12 Nm, 8 doppen met 1/4" aandrijving en 1 kort verlengstuk.

- 1/4" vierkantaandrijving met dopvergrendeling

### Safe-Torque A 1 Imperial Set 1, 1/4" vierkant, 2-12 Nm



Code	EAN		
05075831001	4013288 223074		1
		<input type="checkbox"/> Safe-Torque A 1 1x 1/4", 2-12 Nm	
		<input checked="" type="checkbox"/> 8790 HMA 1x 3/16"x23,0; 1x 7/32"x23,0; 1x 1/4"x23,0; 1x 9/32"x23,0; 1x 5/16"x23,0; 1x 3/8"x23,0; 1x 7/16"x23,0; 1x 1/2"x23,0	
		<input checked="" type="checkbox"/> 8794 SA 1x 1/4"x75,0	
		Klittenbandset 240 1x 50,0x240,0	

### Safe-Torque A 1 SHK Set 1, 1/4" vierkant, 2-12 Nm

20-delige set in robuuste stoffen box, speciaal voor toepassingen in de sanitair- en HVAC sector. 1 Safe-Torque A 1 draaimoment-sleutel met 1/4" vierkantaandrijving, 2-12 Nm, met doordraaimechanisme. Na het bereiken van het ingestelde draaimoment kan het gereedschap niet verder worden gedraaid om overschrijding van het ingestelde draaimoment te voorkomen. Instelbereik van 2 tot 12 Nm voor gecontroleerd rechtsom en linksom aanhalen. Eenvoudige instelling en borging van de opgegeven waarde: Het hoor- en voelbare doorratelen bij het instellen van de schaalwaarde maakt het bovendien gemakkelijker om het gewenste draaimoment in te stellen.

Met Torque Lock functie om als standaard ratel zonder draaimomentfunctie gebruikt te kunnen worden. Kan daarom ook voor draaihoeken gebruikt worden. Max. breukdraaimoment van 1/4" vierkant conform DIN 3122. De terughaalhoek is slechts 5°, dus kan de ratel ook in krappe ruimtes gebruikt worden.

Inhoud: Safe-Torque A 1 draaimomentsleutel, 1/4" vierkant, 2-12 Nm, 8 doppen met 1/4" aandrijving, 9 bitdoppen (binnenzeskant TORX®) met 1/4" aandrijving, 1 kort verlengstuk.

- Voor gebruik in de sanitair- en HVAC sector, in het bijzonder voor de montage van douchecabines en montage en onderhoud van gasgestookte cv-ketels met warmwatervoorziening

### Safe-Torque A 1 SHK Set 1, 1/4" vierkant, 2-12 Nm



Code	EAN		
05136073001	228376		1
		<input type="checkbox"/> Safe-Torque A 1 1x 1/4", 2-12 Nm	
		<input checked="" type="checkbox"/> 8790 HMA 1x 5,5x23,0; 1x 6,0x23,0; 1x 7,0x23,0; 1x 8,0x23,0; 1x 10,0x23,0; 1x 11,0x23,0; 1x 12,0x23,0; 1x 13,0x23,0	
		<input checked="" type="checkbox"/> 8767 A HF 1x TX 15x28,0; 1x TX 20x28,0; 1x TX 25x28,0; 1x TX 30x28,0	
		<input type="checkbox"/> 8740 A HF 1x 3,0x28,0; 1x 4,0x28,0; 1x 5,0x28,0; 1x 6,0x28,0; 1x 8,0x28,0	
		Belt A 0/9 1x 39,0x238,0	
		<input checked="" type="checkbox"/> 8794 SA 1x 1/4"x75,0	
		Klittenbandset 240 1x 50,0x240,0	

### Safe-Torque A 2 Set 1, 1/4" zeskant, 2-12 Nm

23-delig; wordt geleverd in robuuste, stoffen box die probleemloos op kwetsbare oppervlakken kan worden gelegd. Licht en compact en daardoor makkelijk mee te nemen.

1 Safe-Torque A 2 draaimomentsleutel met 1/4" zeskantaandrijving, meetbereik 2-12 Nm; voor gecontroleerd rechtsom en linksom vastdraaien; aanhalen en losdraaien met en zonder aanhaalmoment, uitschakelbare draaimomentfunctie (Torque Lock functie); 72 tanden; kleine terughaalhoek van 5°; gewenste draaimomentwaarde eenvoudig in te stellen en te vergrendelen, met hoor- en voelbaar ingrijpen bij het bereiken van de schaalwaarde; ergonomische 2-componenten handgreep; 9 Zyklop doppen, 12 bits (1/4", 50 mm lang), 1 adapter voor dopsleutel (1/4" buitenzeskant op 1/4" buitenvierkant).

- 1/4" zeskantaandrijving voor 1/4" bits
- Met de Wera adapter 870/1 kunnen ook 1/4" doppen gebruikt worden

### Safe-Torque A 2 Set 1, 1/4" zeskant, 2-12 Nm

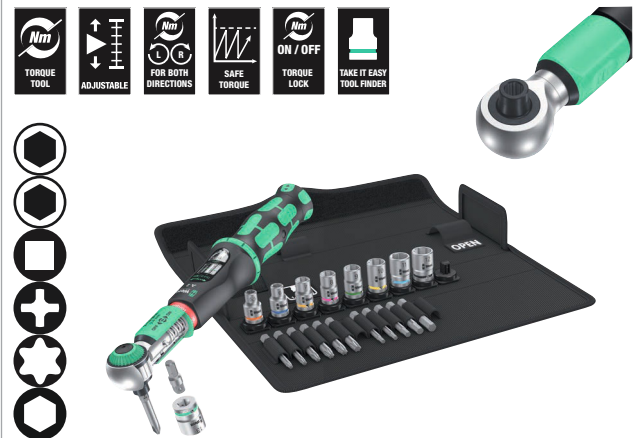

Code	EAN		
05075832001	223043		1
		<input checked="" type="checkbox"/> Safe-Torque A 2 1x 1/4", 2-12 Nm	
		<input checked="" type="checkbox"/> 8790 HMA 1x 5,5x23,0; 1x 6,0x23,0; 1x 7,0x23,0; 1x 8,0x23,0; 1x 9,0x23,0; 1x 10,0x23,0; 1x 11,0x23,0; 1x 12,0x23,0; 1x 13,0x23,0	
		<input type="checkbox"/> 870/1 1x 1/4"x25 <sup>1)</sup>	
		<input checked="" type="checkbox"/> 851/4 Z 1x PH 2x50	
		<input checked="" type="checkbox"/> 867/4 Z TORX® 1x TX 10x50; 1x TX 15x50; 1x TX 20x50; 1x TX 25x50; 1x TX 27x50; 1x TX 30x50	
		<input type="checkbox"/> 840/4 Z 1x 2,5x50; 1x 3,0x50; 1x 4,0x50; 1x 5,0x50; 1x 6,0x50 <sup>2)</sup>	
		Klittenbandset 240 1x 50,0x240,0	

<sup>1)</sup> Met kogel; voor handbediende steeksleutelinzetstukken  
<sup>2)</sup> Zeskant kling

## 2090 Slagschroevendraaier 90 Nm

Hoogwaardige slagschroevendraaier waarmee ook zonder machine middels slagkracht vastzittende verbindingen losgedraaid kunnen worden.

De Wera slagschroevendraaiers werken zeer effectief dankzij zijn robuuste dubbele curve-constructie. Slagkracht worden in een draaibeweging omgezet. Bespaart het gebruik van persluchtapparaat. Voor schroeven M 4-M 8. Aandrijving:  $\frac{5}{16}$ " binnenvierkant.

- Bijzonder hoog rendement dankzij dubbel gebogen constructie
- Met  $\frac{5}{16}$ " binnenzeskant-aandrijving

### 2090 Slagschroevendraaier 90 Nm



	EAN	Ø	A <sup>1</sup>	A <sup>2</sup>				
Code	4013288		mm					
05072014001	180926	$\frac{5}{16}$ "	142,0	5 $\frac{19}{32}$ "				1

## 2090/17 Slagschroevendraaier-set

- 2090 slagschroevendraaier 90 Nm met uitgebreide accessoires
- In robuust vouwetui
- Bijzonder hoog rendement dankzij dubbel gebogen constructie
- Met  $\frac{5}{16}$ " binnenzeskant-aandrijving

### 2090/17 Slagschroevendraaier-set



Code	EAN		
05072017001	179777		1
		<b>2090 90 Nm</b> 1x $\frac{5}{16}$ "x142,0	
		<b>851/2 Z PH</b> 1x PH 2x32; 1x PH 3x32	
		<b>851/2 PH</b> 1x PH 4x32	
		<b>800/2</b> 1x 2,0x12,0x41	
		<b>840/2 Z</b> 1x 5x30; 1x 6x30; 1x 8x30; 1x 10x30	
		<b>840/2</b> 1x 7,0x30	
		<b>867/2 Z TORX®</b> 1x TX 30x35; 1x TX 40x35; 1x TX 45x35; 1x TX 50x35; 1x TX 55x35	
		<b>870/2</b> 1x $\frac{3}{8}$ "x $\frac{5}{16}$ " <sup>1)</sup> ; 1x $\frac{1}{2}$ "x $\frac{5}{16}$ " <sup>1)</sup>	

<sup>1)</sup>Met kogel; voor handbediende steeksleutelinzetstukken



### 100 Kunststof Hamer met Celidor kop

Wera kunststof hamer: Dubbelzijdige, conische constructie voor een permanente en betrouwbare verbinding tussen de steel en de kop. Hamerkop gemaakt van Cellidor. Steel gemaakt van hoogwaardig essenhout. Voor de zware klussen. Universeel toepasbaar dankzij verwisselbare kunststof hamerkoppen. Voor werkzaamheden waarbij de hamer zwaar belast wordt.

#### 100 Kunststof Hamer met Celidor kop



Code	EAN	#	mm	mm	mm		
05000005001	001139	1	23,0	76,0	250,0		2
05000010001	001146	2	28,0	87,0	265,0		2
05000015001	001153	3	33,0	96,0	280,0		2
05000020001	001160	4	36,0	102,0	290,0		2
05000025001	001177	5	41,0	108,0	320,0		2
05000030001	001184	6	51,0	117,0	340,0		2
05000035001	001191	7	61,0	131,0	380,0		2

<sup>\*)</sup> Dit artikel gaat uiterlijk per 28 februari 2025 uit het assortiment.

### 101 Kunststof Hamer met Nylon kop

Hamerkop gemaakt van zeer hard nylon. Voor plaatwerk, demontagewerkzaamheden, tenten-, hallen- en tentoonstellingsbouw.

#### 101 Kunststof Hamer met Nylon kop



Code	EAN	#	mm	mm	mm		
05000305001	001351	1	23,0	76,0	250,0		2
05000310001	001368	2	28,0	87,0	265,0		2
05000315001	001375	3	33,0	96,0	280,0		2
05000320001	001382	4	36,0	102,0	290,0		2
05000325001	001399	5	41,0	108,0	320,0		2
05000330001	001405	6	51,0	117,0	340,0		2
05000335001	001412	7	61,0	131,0	380,0		2

<sup>\*)</sup> Dit artikel gaat uiterlijk per 28 februari 2025 uit het assortiment.

### 102 Kunststof Hamer met Uretan kop

Hamerkop gemaakt van middelhard urethaan. Voor carrosseriebouw, machinebouw en automotive-sector.

#### 102 Kunststof Hamer met Uretan kop



Code	EAN	#	mm	mm	mm		
05000505001	001498	1	23,0	76,0	250,0		2
05000510001	001504	2	28,0	87,0	265,0		2
05000515001	001511	3	33,0	96,0	280,0		2
05000520001	001528	4	36,0	102,0	290,0		2
05000525001	001535	5	41,0	108,0	320,0		2
05000530001	001542	6	51,0	117,0	340,0		2
05000535001	001559	7	61,0	131,0	380,0		2

<sup>\*)</sup> Dit artikel gaat uiterlijk per 28 februari 2025 uit het assortiment.

### 100 S losse Essen-Steel voor hamers 100; 101; 102

Stelen voor de hamers 100, 101 en 102 gemaakt van topkwaliteit essenhout.

#### 100 S losse Essen-Steel voor hamers 100; 101; 102



Code	EAN	#	mm				
05000205001	001283	1	250,0				1
05000210001	001290	2	265,0				1
05000215001	001306	3	280,0				1
05000220001	001313	4	290,0				1
05000225001	001320	5	320,0				1
05000230001	001337	6	340,0				1
05000235001	001344	7	380,0				1



<sup>\*)</sup> Dit artikel gaat uiterlijk per 28 februari 2025 uit het assortiment.

### 100 L Celidor-Kop voor hamer 100

Verwisselbare kunststof hamerkop gemaakt van Cellidor voor reparatie-/onderhoudswerkzaamheden waarbij kracht moet worden uitgeoefend.

#### 100 L Celidor-Kop voor hamer 100



	EAN							
Code	4013288	#	mm					
05000105001	001214	1	23,0					10
05000110001	001221	2	28,0					10
05000115001	001238	3	33,0					10
05000120001	001245	4	36,0					10
05000125001	001252	5	41,0					10
05000130001	001269	6	51,0					10
05000135001	001276	7	61,0					10



<sup>\*)</sup> Dit artikel gaat uiterlijk per 28 februari 2025 uit het assortiment.

### 101 L Nylon-Kop voor hamer 101

Verwisselbare kunststof hamerkop gemaakt van zeer hard nylon voor plaatwerk, uitdeukwerkzaamheden, tenten-, hallen- en tentoonstellingsbouw.

#### 101 L Nylon-Kop voor hamer 101



	EAN							
Code	4013288	#	mm					
05000405001	001429	1	23,0					10
05000410001	001436	2	28,0					10
05000415001	001443	3	33,0					10
05000420001	001450	4	36,0					10
05000425001	001467	5	41,0					10
05000430001	001474	6	51,0					10
05000435001	001481	7	61,0					10



<sup>\*)</sup> Dit artikel gaat uiterlijk per 28 februari 2025 uit het assortiment.

### 102 L Uretan-Kop voor hamer 102

Verwisselbare kunststof hamerkop gemaakt van middelhard urethaan voor gebruik in de carrosseriebouw, machinebouw en automotive-sector.

#### 102 L Uretan-Kop voor hamer 102



	EAN							
Code	4013288	#	mm					
05000605001	001566	1	23,0					10
05000610001	001573	2	28,0					10
05000615001	001580	3	33,0					10
05000620001	001597	4	36,0					10
05000625001	001603	5	41,0					10
05000630001	001610	6	51,0					10
05000635001	001627	7	61,0					10

<sup>\*)</sup> Dit artikel gaat uiterlijk per 28 februari 2025 uit het assortiment.



# Testwaarden voor gereedschappen



**Sleufschroevendraaier en bit**  
met pasvorm conform: DIN ISO 2380.  
Testdraaimoment gegevens verkregen met testschrijven conform DIN ISO 2380 op testinrichting.

a x b mm	Draaimoment in Nm (min)	
	Hand- gereedschap	Machine
0,3 x 2,0	0,18	0,20
0,4 x 2,0	0,30	0,35
0,4 x 2,5	0,40	0,45
0,5 x 3,0	0,70	0,80
0,5 x 3,5	0,90	0,98
0,6 x 3,5	1,30	1,40
0,6 x 4,0	1,40	1,61
0,6 x 4,5	-	1,80
0,8 x 4,0	2,60	2,90
0,8 x 4,5	2,88	-
0,8 x 5,0	3,20	3,58
0,8 x 5,5	3,50	3,90
1,0 x 5,5	5,50	6,20
1,0 x 6,5	6,50	7,28
1,0 x 7,0	7,0	7,80
1,2 x 6,5	9,40	10,50
1,2 x 7,0	10,0	11,28
1,2 x 8,0	11,5	12,90
1,4 x 9,0	17,6	19,70
1,5 x 13	29	32
1,6 x 8,0	20,5	22,9
1,6 x 9,0	23	25
1,6 x 10	25,6	28,7
2,0 x 12	48,0	53
2,0 x 13	52	58
2,5 x 14	87	98
2,5 x 16	100	112
3,0 x 18	162	181

## Belangrijke opmerking:

Na onderzoek van het draaimoment (belasting met een gespecificeerde minimale waarde), mag de schroevendraaier geen blijvende vervorming of andere schade aan de pasvorm-punt bevatten die het gebruik kan beïnvloeden.



**Stiftsleutels voor binnenzekant-schroeven**  
met pasvorm conform: DIN ISO 2936. Testdraaimoment gegevens verkregen met testschrijven en draaimoment-testinrichting conform DIN ISO 2936.

sw (mm)	Draaimoment in Nm (min)
0,7	0,08
0,9	0,18
1,3	0,53
1,5	0,82
2,0	1,9
2,5	3,8
3	6,6
3,5	11
4	16
4,5	24
5	30
6	52
7	78
8	120
9	180
10	220
11	295
12	370
13	480
14	590
17	1000
19	1000
22	1000
24	1000
27	1000



**Kruiskopschroevendraaier Phillips en Pozidriv**  
(Phillips-Recess en Pozidriv) met pasvorm conform: DIN 5260, ISO 8764 en SMS-SS 1687. Testdraaimoment gegevens verkregen met testschrijven conform DIN 5261, ISO 8764 op testinrichting.

Hand- gereedschap	Draaimoment in Nm (min)	
	Machine	
0	1,0	1,0
1	3,5	3,9
2	8,2	10,3
3	19,5	32,0
4	38,0	88,7



Testdraaimomenten voor gereedschap met **TORX®** en **TORX PLUS®** pasvorm  
Testdraaimoment gegevens verkregen met testschrijven TORX® en TORX PLUS® licentiegever (Acument Global Technologies Inc.).

Bit	Draaimomenten Nm (Min.) TORX®			TORX PLUS®		
	Bit met boring	Schroevendraaier		Bit	Bit met boring	Schroevendraaier
1	0,10	-	0,08	0,11		
2	0,14	-	0,12	0,16		
3	0,25	-	0,21	0,28		
4	0,37	-	0,31	0,44		
5	0,51	-	0,43	0,61		
6	0,91	-	0,75	1,11		0,92
7	1,7	1,4	1,4	2,10		1,68
8	2,6	2,2	2,2	3,21	2,5	2,79
9	3,4	2,9	2,8	4,19	3,3	3,49
10	4,5	3,8	3,7	5,42	4,3	4,47
15	7,7	6,5	6,4	9,62	7,3	8,06
20	12,7	10,8	10,5	16,15	11,9	13,41
25	19,0	16,1	15,9	23,50	17,4	19,58
27	26,9	22,9	22,5	34,62	25,1	28,95
30	37,4	31,8	31,1	47,18	33,5	39,34
40	65,1	55,3	54,1	82,08	59,4	68,40
45	104	88	86	137,38	97,3	114,44
50	159	135	132	194,54	152,4	162,14
55	257	218	218	352,10	291,5	299,25
60	445	379	379	566,11	483,0	481,24
70	701	596	600	910,40	713,3	773,91



Testdraaimoment voor gereedschap met **TORQ-SET®** pasvorm  
Testdraaimoment gegevens verkregen met testschrijven TORQ-SET® licentiegever (Phillips Screw Company).

Bits	Draaimoment in Nm (min)	
	Schroevendraaier	
2	1,1	1,1
3	1,7	1,7
4	2,8	2,8
5	4,0	4,0
6	5,1	5,1
8	8,5	8,5
10	11,3	11,3
1/4"	28	17
5/16"	56	28
3/8"	102	62
7/16"	147	
1/2"	249	
9/16"	271	
5/8"	339	

# Profiel afmetingstabellen

**Gereedschap-pasvorm met TORX® profiel voor TORX® schroeven**

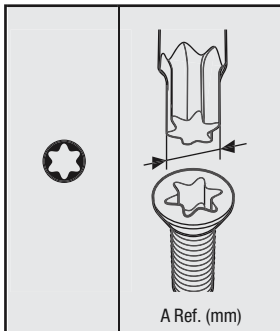

	A Ref. (mm)
TX 1	0,84
TX 2	0,94
TX 3	1,12
TX 4	1,30
TX 5	1,37
TX 6	1,65
TX 7	1,97
TX 8	2,30
TX 9	2,48
TX 10	2,72
TX 15	3,26
TX 20	3,84
TX 25	4,40
TX 27	4,96
TX 30	5,49
TX 40	6,60
TX 45	7,77
TX 50	8,79
TX 55	11,17
TX 60	13,20
TX 70	15,49

**Gereedschap-pasvorm met TORX PLUS® profiel voor TORX PLUS® schroeven**

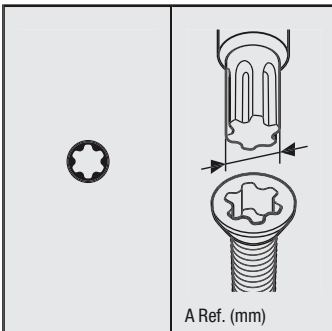

	A Ref. (mm)
1 IP	0,84
2 IP	0,95
3 IP	1,13
4 IP	1,29
5 IP	1,41
6 IP	1,69
7 IP	1,97
8 IP	2,29
9 IP	2,48
10 IP	2,72
15 IP	3,25
20 IP	3,84
25 IP	4,39
27 IP	4,95
30 IP	5,49
40 IP	6,60
45 IP	7,77
50 IP	8,79
55 IP	11,16
60 IP	13,20
70 IP	15,48

**Gereedschap-pasvorm met TORQ-SET® profiel voor TORQ-SET® schroeven**

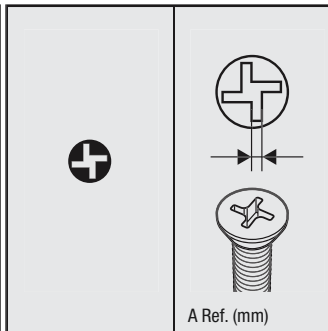

	A Ref. (mm)
0	0,43
1	0,43
2	0,43
3	0,48
4	0,56
5	0,63
6	0,71
8	0,84
10	0,96
1/4"	1,27
5/16"	1,60
3/8"	1,90
7/16"	2,23
1/2"	2,54

**Gereedschap-pasvorm met TRI-WING® profiel voor TRI-WING® schroeven**

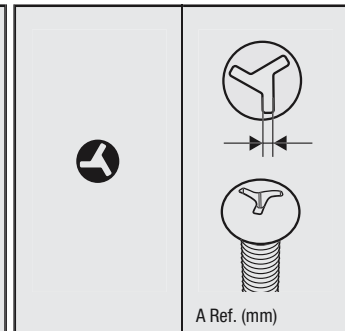

	A Ref. (mm)
0	0,45
1	0,57
2	0,75
3	0,95
4	1,08
5	1,23
6	1,54
7	1,87
8	2,17
9	2,48
10	2,78

**Gereedschap-pasvorm met veel-tand-profiel XZN voor veel-tand-profiel XZN-schroeven**

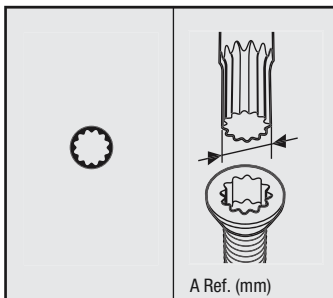

	A Ref. (mm)
M 4	3,83
M 5	4,80
M 6	6,00
M 8	7,20
M 10	9,60
M 12	11,41
M 14	13,22
M 16	15,63
M 18	16,85
M 20	19,25

**Gereedschap-pasvorm met binnenvierkant-profiel voor binnenvierkant-schroeven**

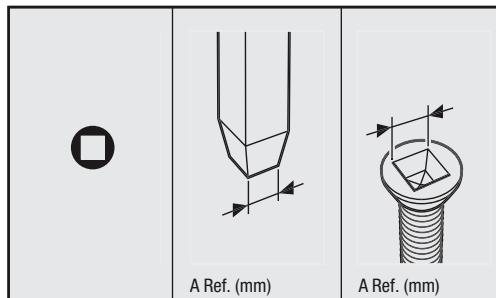

	A Ref. (mm)	A Ref. (mm)
00	1,27	1,4
0	1,78	2
1	2,31	2,5
2	2,85	3,1
3	3,37	3,7
4	4,84	5,1

**Gereedschap-pasvorm met VORK-profiel voor VORX-schroeven**

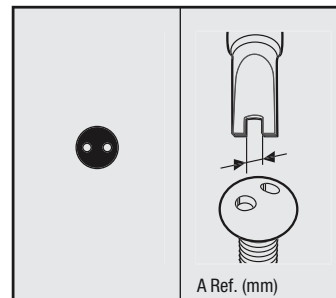

	A Ref. (mm)
4	1,52
6	2,41
8	2,79
10	3,30

# Conversie van draaimoment-waarden

Conversiefactoren	SI Eenheden			Metrische Eenheden		USA GB Eenheden		
	cNm	dNm	Nm	cmkg	mkg	ft.lb	in.lb	in.oz
<b>1 cNm =</b>	1	0,1	0,01	0,1020	0,0010	0,0074	0,0885	1,4161
<b>1 dNm =</b>	10	1	0,1	1,0197	0,0102	0,0738	0,8851	14,1612
<b>1 Nm =</b>	100	10	1	10,1972	0,1020	0,7376	8,8508	141,6123
<b>1 cmkg =</b>	9,8067	0,9807	0,0981	1	0,0100	0,0723	0,8680	13,8874
<b>1 mkg =</b>	980,6650	98,0665	9,8067	100	1	7,2330	86,7964	1388,7422
<b>1 ft.lb =</b>	135,5818	13,5581	1,3558	13,8255	0,1383	1	12	192
<b>1 in.lb =</b>	11,2985	1,1298	0,1130	1,1521	0,0115	0,0833	1	16
<b>1 in. oz =</b>	0,7062	0,0706	0,0071	0,0720	0,0007	0,0052	0,0625	1

**Voorbeeld 1**  
 1 Nm = 0,102 mkg  
 17,4 Nm = 17,4 x 0,102 mkg  
 17,4 Nm = 1,775 mkg

**Voorbeeld 2**  
 1 mkg = 9,8067 Nm  
 12,5 mkg = 12,5 x 9,8067 Nm  
 12,5 mkg = 122,58 Nm

**Conversie van Nm naar mkg** **1 Nm = 0,10197 mkg**

Nm	0	1	2	3	4	5	6	7	8	9
0	0,00	0,10	0,20	0,31	0,41	0,51	0,61	0,71	0,82	0,92
10	1,02	1,12	1,22	1,33	1,43	1,53	1,63	1,73	1,84	1,94
20	2,04	2,14	2,24	2,35	2,45	2,55	2,65	2,75	2,86	2,96
30	3,06	3,16	3,26	3,37	3,47	3,57	3,67	3,77	3,87	3,98
40	4,08	4,18	4,28	4,38	4,49	4,59	4,69	4,79	4,89	5,00
50	5,10	5,20	5,30	5,40	5,51	5,61	5,71	5,81	5,91	6,02
60	6,12	6,22	6,32	6,42	6,53	6,63	6,73	6,83	6,93	7,04
70	7,14	7,24	7,34	7,44	7,55	7,65	7,75	7,85	7,95	8,06
80	8,16	8,26	8,36	8,46	8,57	8,67	8,77	8,87	8,97	9,08
90	9,18	9,28	9,38	9,48	9,59	9,69	9,79	9,89	9,99	10,10
100	10,20	10,30	10,40	10,50	10,60	10,71	10,81	10,91	11,01	11,11

**Conversie van mkg naar Nm** **1 mkg = 9,80665 Nm**

mkg	0	1	2	3	4	5	6	7	8	9
0	0,00	9,81	19,61	29,42	39,23	49,03	58,84	68,65	78,45	88,26
10	98,07	107,87	117,68	127,49	137,29	147,10	156,91	166,71	176,52	186,33
20	196,13	205,94	215,75	225,55	235,36	245,17	254,97	264,78	274,59	284,39
30	294,20	304,01	313,81	323,62	333,43	343,23	353,04	362,85	372,65	382,46
40	392,27	402,07	411,88	421,69	431,49	441,30	451,11	460,91	470,72	480,53
50	490,33	500,14	509,95	519,75	529,56	539,37	549,17	558,98	568,79	578,59
60	588,40	598,21	608,01	617,82	627,63	637,43	647,24	657,05	666,85	676,66
70	686,47	696,27	706,08	715,89	725,69	735,50	745,31	755,11	764,92	774,73
80	784,53	794,34	804,15	813,95	823,76	833,57	843,37	853,18	862,99	872,79
90	882,60	892,41	902,21	912,02	921,83	931,63	941,44	951,25	961,05	970,86
100	980,67	990,47	1000,28	1010,08	1019,89	1029,70	1039,50	1049,31	1059,12	1068,92

**Conversie van Nm naar ft.lb** **1 Nm = 0,73756 ft.lb**

Nm	0	1	2	3	4	5	6	7	8	9
0	0,00	0,74	1,48	2,21	2,95	3,69	4,43	5,16	5,90	6,64
10	7,38	8,11	8,85	9,59	10,33	11,06	11,80	12,54	13,28	14,01
20	14,75	15,49	16,23	16,96	17,70	18,44	19,18	19,91	20,65	21,39
30	22,13	22,86	23,60	24,34	25,08	25,81	26,55	27,29	28,03	28,76
40	29,50	30,24	30,98	31,72	32,45	33,19	33,93	34,67	35,40	36,14
50	36,88	37,62	38,35	39,09	39,83	40,57	41,30	42,04	42,78	43,52
60	44,25	44,99	45,73	46,47	47,20	47,94	48,68	49,42	50,15	50,89
70	51,63	52,37	53,10	53,84	54,58	55,32	56,05	56,79	57,53	58,27
80	59,00	59,74	60,48	61,22	61,96	62,69	63,43	64,17	64,91	65,64
90	66,38	67,12	67,86	68,59	69,33	70,07	70,81	71,54	72,28	73,02
100	73,76	74,49	75,23	75,97	76,71	77,44	78,18	78,92	79,66	80,39

**Conversie van ft.lb naar Nm** **1 ft.lb = 1,35581 Nm**

ft.lb	0	1	2	3	4	5	6	7	8	9
0	0,00	1,36	2,71	4,07	5,42	6,78	8,13	9,49	10,85	12,20
10	13,56	14,91	16,27	17,63	18,98	20,34	21,69	23,05	24,40	25,76
20	27,12	28,47	29,83	31,18	32,54	33,90	35,25	36,61	37,96	39,32
30	40,67	42,03	43,39	44,74	46,10	47,45	48,81	50,16	51,52	52,88
40	54,23	55,59	56,94	58,30	59,66	61,01	62,37	63,72	65,08	66,43
50	67,79	69,15	70,50	71,86	73,21	74,57	75,93	77,28	78,64	79,99
60	81,35	82,70	84,06	85,42	86,77	88,13	89,48	90,84	92,20	93,55
70	94,91	96,26	97,62	98,97	100,33	101,69	103,04	104,40	105,75	107,11
80	108,46	109,82	111,18	112,53	113,89	115,24	116,60	117,96	119,31	120,67
90	122,02	123,38	124,73	126,09	127,45	128,80	130,16	131,51	132,87	134,23
100	135,58	136,94	138,29	139,65	141,00	142,36	143,72	145,07	146,43	147,78

**Conversie van Nm naar in.lb** **1 Nm = 8,85077 in.lb**

Nm	0	1	2	3	4	5	6	7	8	9
0	0,00	8,85	17,70	26,55	35,40	44,25	53,10	61,96	70,81	79,66
10	88,51	97,36	106,21	115,06	123,91	132,76	141,61	150,46	159,31	168,16
20	177,02	185,87	194,72	203,57	212,42	221,27	230,12	238,97	247,82	256,67
30	265,52	274,37	283,22	292,08	300,93	309,78	318,63	327,48	336,33	345,18
40	354,03	362,88	371,73	380,58	389,43	398,28	407,14	415,99	424,84	433,69
50	442,54	451,39	460,24	469,09	477,94	486,79	495,64	504,49	513,34	522,20
60	531,05	539,90	548,75	557,60	566,45	575,30	584,15	593,00	601,85	610,70
70	619,55	628,40	637,26	646,11	654,96	663,81	672,66	681,51	690,36	699,21
80	708,06	716,91	725,76	734,61	743,46	752,32	761,17	770,02	778,87	787,72
90	796,57	805,42	814,27	823,12	831,97	840,82	849,67	858,52	867,38	876,23
100	885,08	893,93	902,78	911,63	920,48	929,33	938,18	947,03	955,88	964,73

**Conversie van in.lb naar Nm** **1 in.lb = 0,11298 Nm**

in.lb	0	1	2	3	4	5	6	7	8	9
0	0,00	0,11	0,23	0,34	0,45	0,56	0,68	0,79	0,90	1,02
10	1,13	1,24	1,36	1,47	1,58	1,69	1,81	1,92	2,03	2,15
20	2,26	2,37	2,49	2,60	2,71	2,82	2,94	3,05	3,16	3,28
30	3,39	3,50	3,62	3,73	3,84	3,95	4,07	4,18	4,29	4,41
40	4,52	4,63	4,75	4,86	4,97	5,08	5,20	5,31	5,42	5,54
50	5,65	5,76	5,87	5,99	6,10	6,21	6,33	6,44	6,55	6,67
60	6,78	6,89	7,00	7,12	7,23	7,34	7,46	7,57	7,68	7,80
70	7,91	8,02	8,13	8,25	8,36	8,47	8,59	8,70	8,81	8,93
80	9,04	9,15	9,26	9,38	9,49	9,60	9,72	9,83	9,94	10,06
90	10,17	10,28	10,39	10,51	10,62	10,73	10,85	10,96	11,07	11,19
100	11,30	11,41	11,52	11,64	11,75	11,86	11,98	12,09	12,20	12,31



# Conversie Inch/mm

Inches		0	1	2	3	4	5	6	7	8	9
			25.400	50.800	76.200	101.600	127.000	152.400	177.800	203.200	228.600
$\frac{1}{64}$	0.015625	0.397	25.797	51.197	76.597	101.997	127.397	152.797	178.197	203.597	228.997
$\frac{1}{32}$	0.03125	0.794	26.194	51.594	76.994	102.394	127.794	153.194	178.594	203.994	229.394
$\frac{3}{64}$	0.046875	1.191	26.591	51.991	77.391	102.791	128.191	153.591	178.991	204.391	229.791
$\frac{1}{16}$	0.0625	1.588	26.988	52.388	77.788	103.188	128.588	153.988	179.388	204.788	230.188
$\frac{5}{64}$	0.078125	1.984	27.384	52.784	78.184	103.584	128.984	154.384	179.784	205.184	230.584
$\frac{3}{32}$	0.09375	2.381	27.781	53.181	78.581	103.981	129.381	154.781	180.181	205.581	230.981
$\frac{7}{64}$	0.109375	2.778	28.178	53.578	78.978	104.378	129.778	155.178	180.578	205.978	231.378
$\frac{1}{8}$	0.125	3.175	28.575	53.975	79.375	104.775	130.175	155.575	180.975	206.375	231.775
$\frac{9}{64}$	0.140625	3.572	28.972	54.372	79.772	105.172	130.572	155.972	181.372	206.772	232.172
$\frac{5}{32}$	0.15625	3.969	29.369	54.769	80.169	105.569	130.969	156.369	181.769	207.169	232.569
$\frac{11}{64}$	0.171875	4.366	29.766	55.166	80.566	105.966	131.366	156.766	182.166	207.566	232.966
$\frac{3}{16}$	0.1875	4.762	30.162	55.562	80.962	106.362	131.762	157.162	182.562	207.962	233.362
$\frac{13}{64}$	0.203125	5.159	30.559	55.959	81.359	106.759	132.159	157.559	182.959	208.359	233.759
$\frac{7}{32}$	0.21875	5.556	30.956	56.356	81.756	107.156	132.556	157.956	183.356	208.756	234.156
$\frac{15}{64}$	0.234375	5.953	31.353	56.753	82.153	107.553	132.953	158.353	183.753	209.153	234.553
$\frac{1}{4}$	0.25	6.350	31.750	57.150	82.550	107.950	133.350	158.750	184.150	209.550	234.950
$\frac{17}{64}$	0.265625	6.747	32.147	57.547	82.947	108.347	133.747	159.147	184.547	209.947	235.347
$\frac{9}{32}$	0.28125	7.144	32.544	57.944	83.344	108.744	134.144	159.544	184.944	210.344	235.744
$\frac{19}{64}$	0.296875	7.541	32.941	58.341	83.741	109.141	134.541	159.941	185.341	210.741	236.141
$\frac{5}{16}$	0.3125	7.938	33.338	58.738	84.138	109.538	134.938	160.338	185.738	211.138	236.538
$\frac{21}{64}$	0.328125	8.334	33.734	59.134	84.534	109.934	135.334	160.734	186.134	211.534	236.934
$\frac{11}{32}$	0.34375	8.731	34.131	59.531	84.931	110.331	135.731	161.131	186.531	211.931	237.331
$\frac{23}{64}$	0.359375	9.128	34.528	59.928	85.328	110.728	136.128	161.528	186.928	212.328	237.728
$\frac{3}{8}$	0.375	9.525	34.925	60.325	85.725	111.125	136.525	161.925	187.325	212.725	238.125
$\frac{25}{64}$	0.390625	9.922	35.322	60.722	86.122	111.522	136.922	162.322	187.722	213.122	238.522
$\frac{13}{32}$	0.40625	10.319	35.719	61.119	86.519	111.919	137.319	162.719	188.119	213.519	238.919
$\frac{27}{64}$	0.421875	10.716	36.116	61.516	86.916	112.316	137.716	163.116	188.516	213.916	239.316
$\frac{7}{16}$	0.4375	11.112	36.512	61.912	87.312	112.712	138.112	163.512	188.912	214.312	239.712
$\frac{29}{64}$	0.453125	11.509	36.909	62.309	87.709	113.109	138.509	163.909	189.309	214.709	240.109
$\frac{15}{32}$	0.46875	11.906	37.306	62.706	88.106	113.506	138.906	164.306	189.706	215.106	240.506
$\frac{31}{64}$	0.484375	12.303	37.703	63.103	88.503	113.903	139.303	164.703	190.103	215.503	240.903
$\frac{1}{2}$	0.5	12.700	38.100	63.500	88.900	114.300	139.700	165.100	190.500	215.900	241.300
$\frac{33}{64}$	0.515625	13.097	38.497	63.897	89.297	114.697	140.097	165.497	190.897	216.297	241.697
$\frac{17}{32}$	0.53125	13.494	38.894	64.294	89.694	115.094	140.494	165.894	191.294	216.694	242.094
$\frac{35}{64}$	0.546875	13.891	39.291	64.691	90.091	115.491	140.891	166.291	191.691	217.091	242.491
$\frac{9}{16}$	0.5625	14.288	39.688	65.088	90.488	115.888	141.288	166.688	192.088	217.488	242.888
$\frac{37}{64}$	0.578125	14.684	40.084	65.484	90.884	116.284	141.684	167.084	192.484	217.884	243.284
$\frac{19}{32}$	0.59375	15.081	40.481	65.881	91.281	116.681	142.081	167.481	192.881	218.281	243.681
$\frac{39}{64}$	0.609375	15.478	40.878	66.278	91.678	117.078	142.478	167.878	193.278	218.678	244.078
$\frac{5}{8}$	0.625	15.875	41.275	66.675	92.075	117.475	142.875	168.275	193.675	219.075	244.475
$\frac{41}{64}$	0.640625	16.272	41.672	67.072	92.472	117.872	143.272	168.672	194.072	219.472	244.872
$\frac{21}{32}$	0.65625	16.669	42.069	67.469	92.869	118.269	143.669	169.069	194.469	219.869	245.269
$\frac{43}{64}$	0.671875	17.066	42.466	67.866	93.266	118.666	144.066	169.466	194.866	220.266	245.666
$\frac{11}{16}$	0.6875	17.462	42.862	68.262	93.662	119.062	144.462	169.862	195.262	220.662	246.062
$\frac{45}{64}$	0.703125	17.859	43.259	68.659	94.059	119.459	144.859	170.259	195.659	221.059	246.459
$\frac{23}{32}$	0.71875	18.256	43.656	69.056	94.456	119.856	145.256	170.656	196.056	221.456	246.856
$\frac{47}{64}$	0.734375	18.653	44.053	69.453	94.853	120.253	145.653	171.053	196.453	221.853	247.253
$\frac{3}{4}$	0.75	19.050	44.450	69.850	95.250	120.650	146.050	171.450	196.850	222.250	247.650
$\frac{49}{64}$	0.765625	19.447	44.847	70.247	95.647	121.047	146.447	171.847	197.247	222.647	248.047
$\frac{25}{32}$	0.78125	19.844	45.244	70.644	96.044	121.444	146.844	172.244	197.644	223.044	248.444
$\frac{51}{64}$	0.796875	20.241	45.641	71.041	96.441	121.841	147.241	172.641	198.041	223.441	248.841
$\frac{13}{16}$	0.8125	20.638	46.038	71.438	96.838	122.238	147.638	173.038	198.438	223.838	249.238
$\frac{53}{64}$	0.828125	21.034	46.434	71.834	97.234	122.634	148.034	173.434	198.834	224.234	249.634
$\frac{27}{32}$	0.84375	21.431	46.831	72.231	97.631	123.031	148.431	173.831	199.231	224.631	250.031
$\frac{55}{64}$	0.859375	21.828	47.228	72.628	98.028	123.428	148.828	174.228	199.628	225.028	250.428
$\frac{7}{8}$	0.875	22.225	47.625	73.025	98.425	123.825	149.225	174.625	200.025	225.425	250.825
$\frac{57}{64}$	0.890625	22.622	48.022	73.422	98.822	124.222	149.622	175.022	200.422	225.822	251.222
$\frac{29}{32}$	0.90625	23.019	48.419	73.819	99.219	124.619	150.019	175.419	200.819	226.219	251.619
$\frac{59}{64}$	0.921875	23.416	48.816	74.216	99.616	125.016	150.416	175.816	201.216	226.616	252.016
$\frac{15}{16}$	0.9375	23.812	49.212	74.612	100.012	125.412	150.812	176.212	201.612	227.012	252.412
$\frac{61}{64}$	0.953125	24.209	49.609	75.009	100.409	125.809	151.209	176.609	202.009	227.409	252.809
$\frac{31}{32}$	0.96875	24.606	50.006	75.406	100.806	126.206	151.606	177.006	202.406	227.806	253.206
$\frac{63}{64}$	0.984375	25.003	50.403	75.803	101.203	126.603	152.003	177.403	202.803	228.203	253.603

Eenheden in mm

# Index op artikelnummer

Artikel nr.	Pagina	Artikel nr.	Pagina	Artikel nr.	Pagina	Artikel nr.	Pagina
05 000005 001	420	05 002943 001	255	05 003091 001	130	05 003462 001	84
05 000010 001	420	05 002946 001	255	05 003092 001	130	05 003463 001	84
05 000015 001	420	05 002948 001	255	05 003093 001	130	05 003499 001	102
05 000020 001	420	05 002950 001	255	05 003094 001	130	05 003500 001	98
05 000025 001	420	05 002960 001	255	05 003180 001	131	05 003501 001	102
05 000030 001	420	05 002966 001	255	05 003181 001	132	05 003502 001	102
05 000035 001	420	05 002968 001	255	05 003185 001	129	05 003503 001	102
05 000105 001	421	05 002970 001	255	05 003210 001	254	05 003504 001	102
05 000110 001	421	05 002973 001	255	05 003320 001	109	05 003505 001	102
05 000115 001	421	05 002976 001	255	05 003321 001	109	05 003506 001	102
05 000120 001	421	05 002980 001	255	05 003322 001	109	05 003507 001	102
05 000125 001	421	05 002990 001	253	05 003330 001	108	05 003508 001	102
05 000130 001	421	05 003010 001	102	05 003331 001	108	05 003509 001	102
05 000135 001	421	05 003030 001	130	05 003332 001	108	05 003510 001	102
05 000205 001	420	05 003031 001	130	05 003333 001	108	05 003511 001	102
05 000210 001	420	05 003032 001	130	05 003334 001	108	05 003512 001	102
05 000215 001	420	05 003033 001	130	05 003335 001	108	05 003513 001	102
05 000220 001	420	05 003034 001	130	05 003336 001	108	05 003514 001	102
05 000225 001	420	05 003035 001	130	05 003337 001	108	05 003515 001	102
05 000230 001	420	05 003036 001	130	05 003338 001	108	05 003516 001	102
05 000235 001	420	05 003037 001	130	05 003339 001	108	05 003517 001	102
05 000305 001	420	05 003038 001	130	05 003340 001	108	05 003518 001	102
05 000310 001	420	05 003039 001	130	05 003341 001	108	05 003519 001	102
05 000315 001	420	05 003040 001	130	05 003342 001	108	05 003520 001	102
05 000320 001	420	05 003041 001	130	05 003345 001	109	05 003521 001	102
05 000325 001	420	05 003042 001	130	05 003350 001	109	05 003522 001	102
05 000330 001	420	05 003043 001	130	05 003351 001	109	05 003523 001	102
05 000335 001	420	05 003044 001	130	05 003352 001	109	05 003524 001	110
05 000405 001	421	05 003050 001	130	05 003353 001	109	05 003525 001	110
05 000410 001	421	05 003051 001	130	05 003354 001	109	05 003526 001	110
05 000415 001	421	05 003052 001	130	05 003355 001	109	05 003527 001	111
05 000420 001	421	05 003054 001	130	05 003360 001	106	05 003528 001	110
05 000425 001	421	05 003056 001	130	05 003361 001	106	05 003529 001	111
05 000430 001	421	05 003059 001	128	05 003362 001	106	05 003530 001	110
05 000435 001	421	05 003060 001	128	05 003363 001	106	05 003531 001	109
05 000505 001	420	05 003061 001	128	05 003364 001	106	05 003533 001	96
05 000510 001	420	05 003062 001	128	05 003365 001	106	05 003535 001	97
05 000515 001	420	05 003063 001	128	05 003366 001	106	05 003536 001	112
05 000520 001	420	05 003064 001	128	05 003367 001	106	05 003550 001	115
05 000525 001	420	05 003065 001	128	05 003368 001	106	05 003551 001	122
05 000530 001	420	05 003066 001	128	05 003369 001	106	05 003552 001	122
05 000535 001	420	05 003067 001	128	05 003370 001	106	05 003553 001	122
05 000605 001	421	05 003068 001	128	05 003371 001	106	05 003554 001	122
05 000610 001	421	05 003069 001	128	05 003372 001	106	05 003555 001	122
05 000615 001	421	05 003070 001	128	05 003375 001	107	05 003556 001	122
05 000620 001	421	05 003071 001	128	05 003380 001	108	05 003557 001	122
05 000625 001	421	05 003072 001	128	05 003381 001	108	05 003558 001	122
05 000630 001	421	05 003073 001	128	05 003382 001	108	05 003559 001	122
05 000635 001	421	05 003074 001	128	05 003383 001	108	05 003560 001	122
05 002900 001	254	05 003075 001	128	05 003384 001	108	05 003561 001	122
05 002901 001	251	05 003080 001	130	05 003385 001	108	05 003562 001	122
05 002910 001	255	05 003081 001	130	05 003386 001	108	05 003563 001	122
05 002913 001	255	05 003082 001	130	05 003387 001	108	05 003564 001	122
05 002920 001	255	05 003083 001	130	05 003388 001	108	05 003565 001	122
05 002923 001	255	05 003084 001	130	05 003389 001	108	05 003566 001	122
05 002926 001	255	05 003085 001	130	05 003390 001	106	05 003567 001	122
05 002930 001	255	05 003086 001	130	05 003391 001	106	05 003568 001	122
05 002933 001	255	05 003087 001	130	05 003392 001	106	05 003569 001	122
05 002936 001	255	05 003088 001	130	05 003393 001	106	05 003570 001	122
05 002938 001	255	05 003089 001	130	05 003460 001	84	05 003571 001	122
05 002940 001	255	05 003090 001	130	05 003461 001	84	05 003572 001	122

<b>Artikel nr.</b>	<b>Pagina</b>	<b>Artikel nr.</b>	<b>Pagina</b>	<b>Artikel nr.</b>	<b>Pagina</b>	<b>Artikel nr.</b>	<b>Pagina</b>
05 003573 001	122	05 003643 001	154	05 003785 001	121	05 004017 001	99
05 003574 001	122	05 003645 001	137	05 003793 001	173	05 004018 001	100
05 003575 001	122	05 003647 001	138	05 003820 001	152	05 004019 001	95
05 003576 001	122	05 003660 001	172	05 003821 001	152	05 004020 001	99
05 003577 001	122	05 003665 001	173	05 003822 001	152	05 004021 001	101
05 003578 001	122	05 003666 001	173	05 003823 001	152	05 004033 001	119
05 003579 001	122	05 003667 001	173	05 003824 001	152	05 004034 001	121
05 003580 001	122	05 003668 001	173	05 003825 001	152	05 004046 001	113
05 003581 001	134	05 003669 001	173	05 003826 001	152	05 004047 001	118
05 003582 001	134	05 003670 001	173	05 003827 001	152	05 004048 001	120
05 003583 001	134	05 003675 001	173	05 003828 001	152	05 004049 001	113
05 003584 001	134	05 003684 001	173	05 003829 001	152	05 004050 001	119
05 003585 001	134	05 003685 001	173	05 003830 001	150	05 004051 001	121
05 003590 001	134	05 003690 001	173	05 003831 001	150	05 004063 001	141
05 003591 001	133	05 003692 001	160	05 003832 001	150	05 004064 001	142
05 003592 001	133	05 003695 001	161	05 003833 001	150	05 004076 001	136
05 003594 001	114	05 003696 001	161	05 003834 001	150	05 004077 001	140
05 003596 001	114	05 003697 001	161	05 003835 001	150	05 004078 001	141
05 003600 001	138	05 003717 001	102	05 003836 001	150	05 004079 001	137
05 003601 001	145	05 003718 001	102	05 003837 001	150	05 004080 001	141
05 003602 001	145	05 003719 001	102	05 003838 001	150	05 004081 001	142
05 003603 001	145	05 003720 001	102	05 003840 001	152	05 004090 001	139
05 003604 001	145	05 003721 001	102	05 003841 001	152	05 004095 001	139
05 003605 001	145	05 003722 001	102	05 003842 001	152	05 004170 001	168
05 003606 001	145	05 003723 001	102	05 003843 001	152	05 004171 001	225
05 003607 001	145	05 003724 001	102	05 003844 001	152	05 004172 001	169
05 003608 001	145	05 003725 001	102	05 003845 001	152	05 004173 001	200
05 003609 001	145	05 003726 001	102	05 003850 001	150	05 004174 001	46
05 003610 001	145	05 003727 001	102	05 003851 001	150	05 004175 001	115
05 003611 001	145	05 003728 001	102	05 003852 001	150	05 004176 001	133
05 003612 001	145	05 003729 001	102	05 003853 001	150	05 004177 001	171
05 003613 001	145	05 003730 001	145	05 003854 001	150	05 004178 001	184
05 003614 001	145	05 003731 001	145	05 003855 001	150	05 004179 001	239
05 003615 001	145	05 003732 001	145	05 003856 001	150	05 004180 001	391
05 003616 001	145	05 003733 001	145	05 003857 001	150	05 004181 001	184
05 003617 001	145	05 003734 001	145	05 003858 001	150	05 004182 001	31
05 003618 001	145	05 003735 001	145	05 003880 001	103	05 004183 001	170
05 003619 001	145	05 003736 001	145	05 003881 001	108	05 004184 001	31
05 003620 001	145	05 003737 001	145	05 003882 001	107	05 004185 001	239
05 003621 001	145	05 003738 001	145	05 003883 001	103	05 004190 001	28
05 003622 001	145	05 003739 001	145	05 003884 001	104	05 004201 001	153
05 003623 001	145	05 003740 001	123	05 003890 001	111	05 004202 001	151
05 003624 001	145	05 003741 001	123	05 003891 001	111	05 004203 001	147
05 003625 001	145	05 003742 001	123	05 003892 001	161	05 004210 001	153
05 003626 001	145	05 003743 001	123	05 003893 001	162	05 004211 001	151
05 003627 001	145	05 003744 001	123	05 003970 001	124	05 004212 001	152
05 003628 001	145	05 003745 001	123	05 003971 001	131	05 004280 001	156
05 003629 001	145	05 003746 001	123	05 003972 001	129	05 004281 001	157
05 003630 001	145	05 003747 001	123	05 003973 001	125	05 004282 001	156
05 003631 001	145	05 003748 001	123	05 003974 001	132	05 004283 001	158
05 003632 001	145	05 003749 001	123	05 003980 001	135	05 004284 001	159
05 003633 001	145	05 003750 001	123	05 003981 001	135	05 004285 001	159
05 003634 001	145	05 003751 001	123	05 003982 001	89	05 004310 001	63
05 003635 001	145	05 003752 001	123	05 003990 001	78	05 004313 001	22
05 003636 001	155	05 003753 001	123	05 003991 001	66	05 004350 001	270
05 003637 001	155	05 003755 001	94	05 003995 001	146	05 004351 001	270
05 003638 001	154	05 003756 001	101	05 003996 001	153	05 004351 001	274
05 003639 001	155	05 003760 001	181	05 003997 001	150	05 004352 001	271
05 003640 001	155	05 003765 001	181	05 004003 001	100	05 004353 001	271
05 003641 001	155	05 003780 001	139	05 004004 001	101	05 004354 001	271
05 003642 001	154	05 003781 001	140	05 004016 001	95	05 004355 001	272

# Index op artikelnummer

Artikel nr.	Pagina	Artikel nr.	Pagina	Artikel nr.	Pagina	Artikel nr.	Pagina
05 004356 001	272	05 004780 001	61	05 005325 001	62	05 006148 001	63
05 004357 001	271	05 004781 001	61	05 005330 001	62	05 006150 001	59
05 004500 001	105	05 004782 001	61	05 005335 001	62	05 006152 001	59
05 004501 001	105	05 004783 001	61	05 005340 001	62	05 006153 001	59
05 004502 001	105	05 004784 001	61	05 005400 001	104	05 006154 001	59
05 004503 001	105	05 004830 001	144	05 005410 001	106	05 006156 001	59
05 004504 001	105	05 004831 001	144	05 005420 001	104	05 006158 001	59
05 004505 001	105	05 004832 001	144	05 005430 001	125	05 006159 001	59
05 004506 001	105	05 004833 001	144	05 005440 001	127	05 006160 001	59
05 004507 001	105	05 004834 001	144	05 005450 001	126	05 006162 001	59
05 004508 001	105	05 004835 001	144	05 005451 001	123	05 006163 001	59
05 004509 001	105	05 004836 001	144	05 005452 001	124	05 006164 001	59
05 004510 001	105	05 004837 001	144	05 005460 001	151	05 006165 001	59
05 004511 001	105	05 004838 001	144	05 005470 001	149	05 006166 001	59
05 004512 001	105	05 004839 001	144	05 005480 001	146	05 006168 001	59
05 004525 001	105	05 004840 001	144	05 005490 001	143	05 006169 001	61
05 004530 001	126	05 004841 001	144	05 005500 001	122	05 006170 001	61
05 004531 001	126	05 004900 001	88	05 005501 001	122	05 006172 001	61
05 004532 001	126	05 004901 001	88	05 005502 001	122	05 006174 001	61
05 004533 001	126	05 004902 001	88	05 005503 001	122	05 006176 001	61
05 004534 001	126	05 004903 001	88	05 005504 001	122	05 006177 001	61
05 004535 001	126	05 004920 001	88	05 005505 001	122	05 006178 001	61
05 004536 001	126	05 004921 001	88	05 005506 001	122	05 006179 001	61
05 004537 001	126	05 004922 001	88	05 005507 001	122	05 006181 001	61
05 004538 001	126	05 004923 001	88	05 005508 001	122	05 006182 001	61
05 004539 001	126	05 004924 001	88	05 005509 001	122	05 006183 001	61
05 004540 001	126	05 004925 001	88	05 005510 001	122	05 006184 001	61
05 004541 001	126	05 004930 001	87	05 005511 001	122	05 006190 001	60
05 004542 001	126	05 004940 001	88	05 005512 001	122	05 006191 001	60
05 004543 001	126	05 004941 001	88	05 005513 001	122	05 006380 001	60
05 004544 001	126	05 004942 001	88	05 005514 001	122	05 006381 001	60
05 004545 001	127	05 004950 001	88	05 005515 001	122	05 006440 001	58
05 004550 001	148	05 004951 001	88	05 005516 001	122	05 006441 001	58
05 004551 001	148	05 004952 001	88	05 005517 001	122	05 006442 001	58
05 004552 001	148	05 004953 001	88	05 005518 001	122	05 006450 001	59
05 004553 001	148	05 004954 001	88	05 005519 001	122	05 006451 001	59
05 004554 001	148	05 004955 001	88	05 005520 001	122	05 006455 001	60
05 004555 001	148	05 004956 001	88	05 005521 001	122	05 006456 001	60
05 004556 001	148	05 004957 001	88	05 005522 001	122	05 006460 001	60
05 004557 001	148	05 004958 001	88	05 005523 001	122	05 006461 001	60
05 004558 001	148	05 004959 001	88	05 005524 001	122	05 006465 001	61
05 004559 001	148	05 004960 001	88	05 005525 001	122	05 006466 001	61
05 004560 001	148	05 004961 001	88	05 005526 001	122	05 006470 001	65
05 004561 001	148	05 004962 001	88	05 005530 001	116	05 006480 001	64
05 004562 001	148	05 004963 001	88	05 005531 001	117	05 006500 001	79
05 004563 001	148	05 004964 001	89	05 005540 001	117	05 006501 001	79
05 004565 001	149	05 004965 001	89	05 005655 001	62	05 006502 001	79
05 004570 001	142	05 004966 001	87	05 006100 001	58	05 006503 001	79
05 004571 001	142	05 004970 001	86	05 006105 001	58	05 006504 001	79
05 004572 001	142	05 004980 001	91	05 006110 001	58	05 006505 001	79
05 004573 001	142	05 004981 001	91	05 006115 001	58	05 006506 001	80
05 004574 001	142	05 005080 001	388	05 006116 001	58	05 006507 001	80
05 004575 001	142	05 005081 001	388	05 006120 001	58	05 006508 001	80
05 004576 001	142	05 005090 001	388	05 006121 001	58	05 006509 001	80
05 004577 001	142	05 005091 001	388	05 006125 001	58	05 006510 001	80
05 004578 001	142	05 005120 001	86	05 006126 001	58	05 006511 001	80
05 004580 001	143	05 005300 001	62	05 006130 001	58	05 006512 001	80
05 004590 001	147	05 005305 001	62	05 006135 001	58	05 006513 001	80
05 004591 001	147	05 005310 001	62	05 006140 001	58	05 006514 001	81
05 004592 001	147	05 005315 001	62	05 006145 001	63	05 006515 001	81
05 004595 001	148	05 005320 001	62	05 006147 001	63	05 006516 001	81

<b>Artikel nr.</b>	<b>Pagina</b>	<b>Artikel nr.</b>	<b>Pagina</b>	<b>Artikel nr.</b>	<b>Pagina</b>	<b>Artikel nr.</b>	<b>Pagina</b>
05 006517 001	81	05 006581 001	67	05 008710 001	13	05 009343 001	13
05 006518 001	83	05 006582 001	68	05 008712 001	13	05 017005 001	9
05 006519 001	83	05 006583 001	68	05 008715 001	13	05 017010 001	9
05 006520 001	83	05 006584 001	68	05 008720 001	13	05 017015 001	9
05 006521 001	83	05 006585 001	68	05 008723 001	13	05 017020 001	9
05 006522 001	83	05 006586 001	69	05 008725 001	13	05 017040 001	9
05 006523 001	80	05 006587 001	69	05 008730 001	13	05 017041 001	9
05 006524 001	80	05 006588 001	69	05 008735 001	13	05 017050 001	9
05 006525 001	80	05 006589 001	69	05 008740 001	13	05 017052 001	9
05 006526 001	81	05 006590 001	68	05 008750 001	13	05 017054 001	9
05 006527 001	81	05 006591 001	68	05 008751 001	13	05 017056 001	9
05 006528 001	81	05 006592 001	68	05 008752 001	13	05 018100 001	232
05 006529 001	81	05 006600 001	77	05 008753 001	13	05 018110 001	231
05 006530 001	82	05 006601 001	77	05 008840 001	19	05 018111 001	231
05 006531 001	82	05 006603 001	76	05 008841 001	19	05 018140 001	233
05 006532 001	82	05 006604 001	77	05 008842 001	19	05 018141 001	233
05 006533 001	82	05 006605 001	71	05 008843 001	19	05 018142 001	233
05 006534 001	82	05 006607 001	76	05 008844 001	19	05 018150 001	233
05 006535 001	82	05 006608 001	75	05 008850 001	20	05 018151 001	233
05 006536 001	82	05 006609 001	71	05 008851 001	20	05 018152 001	233
05 006537 001	82	05 006611 001	75	05 008852 001	20	05 018153 001	233
05 006538 001	82	05 006612 001	74	05 008853 001	20	05 018154 001	233
05 006539 001	82	05 006613 001	73	05 008854 001	20	05 018155 001	233
05 006540 001	83	05 006614 001	74	05 008855 001	20	05 018156 001	233
05 006541 001	83	05 006616 001	73	05 008856 001	20	05 018157 001	233
05 006542 001	83	05 006617 001	72	05 008857 001	20	05 018160 001	232
05 006543 001	83	05 006618 001	70	05 008858 001	20	05 018161 001	232
05 006544 001	83	05 006619 001	70	05 008859 001	20	05 018162 001	232
05 006545 001	83	05 006630 001	66	05 008860 001	20	05 018163 001	232
05 006546 001	83	05 006631 001	65	05 008861 001	20	05 018164 001	232
05 006550 001	79	05 006640 001	78	05 008862 001	20	05 018165 001	232
05 006551 001	79	05 006641 001	79	05 008863 001	20	05 018166 001	232
05 006552 001	79	05 007610 001	12	05 008864 001	20	05 018167 001	232
05 006553 001	79	05 007620 001	12	05 008870 001	27	05 018168 001	232
05 006554 001	79	05 007621 001	12	05 008871 001	27	05 018169 001	232
05 006555 001	79	05 007635 001	12	05 008872 001	27	05 018170 001	232
05 006556 001	80	05 007640 001	12	05 008873 001	237	05 018171 001	233
05 006557 001	80	05 007670 001	12	05 008874 001	237	05 018172 001	233
05 006558 001	80	05 007671 001	12	05 008875 001	237	05 018173 001	233
05 006559 001	80	05 007672 001	12	05 008876 001	27	05 018260 001	8
05 006560 001	80	05 007673 001	12	05 008877 001	237	05 018262 001	8
05 006561 001	83	05 007674 001	12	05 008878 001	237	05 018264 001	8
05 006562 001	83	05 007675 001	12	05 008880 001	250	05 018266 001	8
05 006563 001	83	05 007676 001	12	05 008881 001	55	05 018268 001	8
05 006564 001	83	05 007677 001	12	05 008882 001	55	05 018270 001	8
05 006565 001	83	05 007680 001	22	05 008883 001	236	05 018272 001	8
05 006566 001	81	05 007681 001	23	05 008884 001	236	05 018274 001	8
05 006567 001	81	05 008006 001	11	05 008885 001	236	05 018282 001	10
05 006568 001	82	05 008007 001	11	05 008886 001	236	05 018283 001	10
05 006569 001	82	05 008008 001	11	05 009305 001	14	05 018287 001	10
05 006570 001	82	05 008009 001	11	05 009310 001	14	05 018300 001	8
05 006571 001	82	05 008015 001	11	05 009312 001	14	05 018301 001	8
05 006572 001	82	05 008027 001	11	05 009313 001	14	05 018302 001	8
05 006573 001	82	05 008055 001	11	05 009315 001	14	05 020012 001	178
05 006574 001	82	05 008060 001	11	05 009317 001	14	05 020013 001	178
05 006575 001	67	05 008061 001	11	05 009319 001	14	05 020014 001	177
05 006576 001	67	05 008100 001	26	05 009320 001	14	05 020015 001	177
05 006577 001	67	05 008101 001	18	05 009325 001	14	05 020016 001	177
05 006578 001	67	05 008102 001	18	05 009340 001	13	05 020022 001	178
05 006579 001	67	05 008705 001	13	05 009341 001	13	05 020064 001	179
05 006580 001	67	05 008706 001	13	05 009342 001	13	05 020065 001	179

# Index op artikelnummer

Artikel nr.	Pagina	Artikel nr.	Pagina	Artikel nr.	Pagina	Artikel nr.	Pagina
05 020066 001	179	05 020217 001	181	05 021630 001	205	05 022203 001	202
05 020067 001	179	05 020218 001	181	05 021632 001	205	05 022204 001	202
05 020068 001	179	05 020219 001	181	05 021635 001	205	05 022205 001	202
05 020069 001	179	05 020220 001	181	05 021640 001	205	05 022210 001	193
05 020070 001	179	05 020221 001	182	05 021645 001	205	05 022534 001	196
05 020071 001	179	05 020228 001	185	05 021721 001	199	05 022600 001	203
05 020072 001	179	05 020229 001	186	05 021728 001	199	05 022602 001	203
05 020073 001	179	05 020230 001	183	05 021737 001	197	05 022604 001	203
05 020074 001	179	05 020231 001	183	05 021909 001	196	05 022606 001	203
05 020075 001	179	05 020232 001	182	05 021909 001	274	05 022608 001	203
05 020076 001	179	05 020233 001	186	05 022040 001	204	05 022610 001	203
05 020077 001	179	05 020234 001	186	05 022041 001	204	05 022612 001	203
05 020078 001	179	05 020235 001	186	05 022042 001	204	05 022614 001	203
05 020079 001	179	05 020240 001	185	05 022043 001	204	05 022616 001	203
05 020080 001	179	05 020241 001	183	05 022044 001	204	05 022630 001	203
05 020081 001	179	05 020259 001	181	05 022045 001	204	05 022631 001	203
05 020082 001	179	05 020260 001	181	05 022046 001	204	05 022632 001	203
05 020090 001	180	05 020261 001	181	05 022047 001	204	05 022633 001	203
05 020091 001	180	05 020262 001	181	05 022048 001	204	05 022634 001	203
05 020092 001	180	05 020263 001	181	05 022050 001	204	05 022635 001	203
05 020093 001	180	05 020264 001	180	05 022052 001	204	05 022636 001	203
05 020099 001	187	05 020302 001	183	05 022054 001	204	05 022637 001	203
05 020100 001	187	05 020310 001	189	05 022056 001	204	05 022638 001	203
05 020101 001	188	05 020311 001	189	05 022058 001	204	05 022639 001	195
05 020102 001	188	05 020312 001	189	05 022060 001	204	05 022640 001	195
05 020103 001	187	05 020313 001	189	05 022062 001	204	05 022641 001	195
05 020104 001	188	05 020314 001	189	05 022063 001	204	05 022651 001	203
05 020110 001	188	05 020500 001	181	05 022064 001	204	05 022652 001	203
05 020129 001	58	05 020501 001	181	05 022066 001	204	05 022653 001	203
05 020131 001	59	05 020502 001	181	05 022067 001	204	05 022654 001	203
05 020132 001	61	05 020503 001	181	05 022068 001	204	05 022655 001	203
05 020133 001	59	05 020504 001	181	05 022070 001	204	05 022656 001	203
05 020134 001	61	05 020505 001	181	05 022071 001	204	05 022657 001	203
05 020150 001	90	05 020506 001	181	05 022072 001	204	05 022658 001	203
05 020151 001	91	05 020507 001	181	05 022073 001	204	05 022659 001	203
05 020152 001	91	05 021005 001	205	05 022074 001	204	05 022660 001	201
05 020153 001	91	05 021010 001	205	05 022076 001	204	05 022661 001	201
05 020170 001	90	05 021015 001	205	05 022078 001	204	05 022662 001	201
05 020171 001	404	05 021020 001	205	05 022079 001	204	05 022663 001	201
05 020172 001	403	05 021025 001	205	05 022080 001	204	05 022664 001	201
05 020173 001	403	05 021030 001	205	05 022081 001	204	05 022665 001	201
05 020190 001	181	05 021035 001	205	05 022082 001	204	05 022666 001	201
05 020198 001	181	05 021040 001	205	05 022086 001	197	05 022667 001	201
05 020199 001	181	05 021045 001	205	05 022087 001	196	05 022668 001	201
05 020200 001	181	05 021050 001	205	05 022089 001	193	05 022669 001	192
05 020201 001	181	05 021055 001	205	05 022095 001	204	05 022670 001	203
05 020202 001	181	05 021060 001	205	05 022096 001	204	05 022671 001	203
05 020203 001	181	05 021065 001	205	05 022101 001	198	05 022672 001	203
05 020204 001	181	05 021070 001	205	05 022102 001	198	05 022673 001	203
05 020205 001	181	05 021075 001	205	05 022120 001	205	05 022674 001	203
05 020206 001	181	05 021080 001	205	05 022121 001	205	05 022675 001	203
05 020207 001	181	05 021085 001	205	05 022122 001	205	05 022676 001	203
05 020208 001	181	05 021090 001	205	05 022123 001	205	05 022677 001	203
05 020209 001	181	05 021095 001	205	05 022124 001	205	05 022678 001	203
05 020210 001	181	05 021406 001	197	05 022125 001	205	05 022680 001	209
05 020211 001	181	05 021600 001	205	05 022130 001	196	05 022681 001	209
05 020212 001	181	05 021605 001	205	05 022171 001	200	05 022682 001	209
05 020213 001	181	05 021610 001	205	05 022181 001	198	05 022683 001	209
05 020214 001	181	05 021615 001	205	05 022200 001	202	05 022684 001	209
05 020215 001	181	05 021620 001	205	05 022201 001	202	05 022685 001	209
05 020216 001	181	05 021625 001	205	05 022202 001	202	05 022686 001	209

Artikel nr.	Pagina	Artikel nr.	Pagina	Artikel nr.	Pagina	Artikel nr.	Pagina
05 022687 001	209	05 022854 001	202	05 023383 001	41	05 024335 001	208
05 022688 001	209	05 022855 001	202	05 023384 001	41	05 024350 001	210
05 022689 001	207	05 022856 001	202	05 023385 001	41	05 024351 001	210
05 022693 001	201	05 022857 001	202	05 023386 001	41	05 024352 001	210
05 022694 001	201	05 022858 001	202	05 023387 001	41	05 024353 001	210
05 022695 001	201	05 022860 001	195	05 023389 001	41	05 024354 001	210
05 022696 001	201	05 022905 001	15	05 023391 001	41	05 024355 001	210
05 022697 001	201	05 022910 001	15	05 023393 001	41	05 024356 001	210
05 022698 001	201	05 022920 001	15	05 023400 001	254	05 024357 001	210
05 022699 001	192	05 023105 001	14	05 023404 001	41	05 024358 001	210
05 022700 001	202	05 023107 001	14	05 023450 001	43	05 024400 001	9
05 022701 001	202	05 023110 001	14	05 023451 001	44	05 024401 001	9
05 022702 001	202	05 023115 001	14	05 023452 001	45	05 024402 001	9
05 022703 001	202	05 023120 001	14	05 023453 001	43	05 024403 001	9
05 022704 001	202	05 023125 001	14	05 023454 001	44	05 024404 001	9
05 022705 001	202	05 023130 001	14	05 023456 001	45	05 024405 001	9
05 022706 001	202	05 023330 001	39	05 023460 001	42	05 024410 001	11
05 022708 001	202	05 023332 001	39	05 023461 001	42	05 024450 001	207
05 022709 001	202	05 023334 001	40	05 023470 001	229	05 024451 001	210
05 022710 001	202	05 023338 001	40	05 023471 001	228	05 024452 001	210
05 022711 001	202	05 023339 001	40	05 024001 001	211	05 024453 001	210
05 022712 001	202	05 023340 001	40	05 024002 001	211	05 024454 001	210
05 022713 001	202	05 023342 001	40	05 024003 001	211	05 024455 001	210
05 022714 001	202	05 023343 001	40	05 024004 001	211	05 024456 001	210
05 022715 001	202	05 023344 001	40	05 024005 001	211	05 024457 001	210
05 022716 001	202	05 023346 001	40	05 024008 001	211	05 024458 001	210
05 022717 001	202	05 023347 001	40	05 024010 001	211	05 024459 001	210
05 022718 001	202	05 023348 001	40	05 024012 001	211	05 024460 001	208
05 022720 001	192	05 023350 001	40	05 024013 001	211	05 024461 001	211
05 022721 001	193	05 023351 001	40	05 024015 001	211	05 024462 001	211
05 022728 001	57	05 023352 001	40	05 024020 001	211	05 024463 001	211
05 022729 001	56	05 023353 001	40	05 024100 001	211	05 024464 001	210
05 022730 001	56	05 023354 001	40	05 024105 001	211	05 024465 001	210
05 022731 001	56	05 023355 001	40	05 024160 001	211	05 024466 001	210
05 022732 001	56	05 023356 001	40	05 024161 001	211	05 024467 001	210
05 022733 001	56	05 023357 001	40	05 024162 001	211	05 024468 001	210
05 022734 001	56	05 023358 001	40	05 024163 001	211	05 024469 001	210
05 022740 001	56	05 023359 001	40	05 024164 001	211	05 024470 001	207
05 022741 001	56	05 023360 001	40	05 024165 001	211	05 024471 001	209
05 022745 001	57	05 023361 001	40	05 024166 001	211	05 024472 001	209
05 022760 001	57	05 023362 001	40	05 024167 001	211	05 024473 001	209
05 022761 001	57	05 023363 001	40	05 024168 001	211	05 024474 001	209
05 022762 001	57	05 023364 001	40	05 024170 001	209	05 024475 001	209
05 022763 001	57	05 023365 001	40	05 024171 001	209	05 024476 001	209
05 022764 001	57	05 023366 001	40	05 024172 001	209	05 024477 001	209
05 022765 001	57	05 023367 001	40	05 024173 001	209	05 024478 001	209
05 022766 001	57	05 023368 001	40	05 024174 001	209	05 024479 001	209
05 022767 001	57	05 023369 001	40	05 024175 001	209	05 024480 001	207
05 022795 001	15	05 023370 001	40	05 024176 001	209	05 024481 001	210
05 022800 001	15	05 023371 001	40	05 024177 001	209	05 024482 001	210
05 022805 001	15	05 023372 001	40	05 024178 001	209	05 024483 001	210
05 022810 001	15	05 023373 001	40	05 024179 001	207	05 024484 001	209
05 022815 001	15	05 023374 001	40	05 024199 001	211	05 024485 001	209
05 022820 001	15	05 023375 001	40	05 024200 001	211	05 024486 001	209
05 022825 001	15	05 023376 001	40	05 024202 001	211	05 024487 001	209
05 022830 001	15	05 023377 001	40	05 024204 001	211	05 024488 001	209
05 022835 001	15	05 023378 001	40	05 024206 001	211	05 024489 001	209
05 022850 001	202	05 023379 001	40	05 024208 001	211	05 026350 001	28
05 022851 001	202	05 023380 001	40	05 024210 001	211	05 026351 001	28
05 022852 001	202	05 023381 001	41	05 024242 001	208	05 026352 001	28
05 022853 001	202	05 023382 001	41	05 024244 001	207	05 026353 001	28

# Index op artikelnummer

Artikel nr.	Pagina	Artikel nr.	Pagina	Artikel nr.	Pagina	Artikel nr.	Pagina
05 026354 001	28	05 028029 001	17	05 029501 001	19	05 030416 001	49
05 026360 001	28	05 028030 001	17	05 029502 001	19	05 030417 001	49
05 026361 001	28	05 028031 001	17	05 029503 001	19	05 030418 001	49
05 026363 001	28	05 028032 001	17	05 029504 001	19	05 032001 001	6
05 026372 001	28	05 028033 001	17	05 029505 001	19	05 032002 001	6
05 026373 001	28	05 028034 001	17	05 029506 001	19	05 032003 001	6
05 026374 001	28	05 028035 001	17	05 029507 001	19	05 032004 001	6
05 026382 001	28	05 028036 001	17	05 029510 001	26	05 032005 001	6
05 027101 001	204	05 028037 001	17	05 030080 001	49	05 032006 001	6
05 027102 001	204	05 028038 001	17	05 030081 001	49	05 032007 001	6
05 027103 001	204	05 028040 001	388	05 030082 001	49	05 032020 001	6
05 027104 001	204	05 028041 001	388	05 030083 001	49	05 032021 001	6
05 027105 001	204	05 028042 001	388	05 030084 001	49	05 032022 001	6
05 027106 001	204	05 028043 001	388	05 030099 001	47	05 032023 001	6
05 027107 001	204	05 028044 001	388	05 030100 001	47	05 032030 001	7
05 027108 001	204	05 028045 001	388	05 030101 001	47	05 032031 001	7
05 027109 001	204	05 028046 001	388	05 030102 001	47	05 032032 001	7
05 027110 001	204	05 028048 001	15	05 030103 001	47	05 032033 001	7
05 027111 001	204	05 028049 001	15	05 030104 001	47	05 032050 001	7
05 027201 001	206	05 028050 001	15	05 030105 001	47	05 032051 001	7
05 027202 001	206	05 028051 001	15	05 030106 001	47	05 032052 001	7
05 027203 001	206	05 028052 001	15	05 030107 001	47	05 032053 001	7
05 027204 001	206	05 028053 001	15	05 030108 001	47	05 032054 001	7
05 027205 001	206	05 028054 001	15	05 030109 001	48	05 032055 001	7
05 027206 001	206	05 028055 001	15	05 030110 001	47	05 032056 001	7
05 027207 001	206	05 028056 001	15	05 030111 001	47	05 032057 001	7
05 027208 001	206	05 028059 001	25	05 030112 001	47	05 032058 001	7
05 027209 001	206	05 028062 001	25	05 030113 001	48	05 032060 001	7
05 027210 001	206	05 028070 001	15	05 030114 001	48	05 032061 001	7
05 027211 001	206	05 028071 001	15	05 030115 001	48	05 032063 001	8
05 027212 001	206	05 028072 001	15	05 030116 001	48	05 032070 002	7
05 027213 001	206	05 028073 001	15	05 030117 001	47	05 032071 002	7
05 027214 001	206	05 028074 001	25	05 030118 001	47	05 033404 001	29
05 027215 001	206	05 028148 001	18	05 030119 001	47	05 040001 001	254
05 027405 001	29	05 028150 001	18	05 030120 001	48	05 042605 001	337
05 027450 001	49	05 028152 001	18	05 030121 001	48	05 042655 001	337
05 027455 001	29	05 028160 001	249	05 030122 001	48	05 042665 001	337
05 027456 001	35	05 028161 001	249	05 030135 001	48	05 042670 001	336
05 027910 001	387	05 028205 001	18	05 030150 001	49	05 042671 001	336
05 027911 001	387	05 028210 001	18	05 030151 001	49	05 042672 001	336
05 027912 001	387	05 028215 001	18	05 030158 001	48	05 042673 001	336
05 027913 001	387	05 028220 001	18	05 030159 001	48	05 042674 001	336
05 027930 001	387	05 028225 001	18	05 030160 001	33	05 042680 001	336
05 027931 001	387	05 028230 001	18	05 030170 001	51	05 042705 001	337
05 027932 001	387	05 029405 001	18	05 030180 001	51	05 042715 001	337
05 027933 001	387	05 029410 001	18	05 030181 001	38	05 042750 001	337
05 027934 001	387	05 029415 001	18	05 030330 001	49	05 042755 001	337
05 027935 001	387	05 029420 001	18	05 030331 001	49	05 042760 001	337
05 027936 001	388	05 029425 001	18	05 030400 001	48	05 042765 001	337
05 028000 001	16	05 029430 001	18	05 030401 001	48	05 042768 001	337
05 028001 001	16	05 029435 001	18	05 030402 001	48	05 050005 001	103
05 028002 001	16	05 029440 001	18	05 030403 001	48	05 050205 001	335
05 028003 001	16	05 029445 001	18	05 030404 001	48	05 050210 001	335
05 028004 001	16	05 029450 001	18	05 030405 001	48	05 050215 001	335
05 028005 001	16	05 029460 001	19	05 030406 001	48	05 050220 001	335
05 028008 001	16	05 029461 001	19	05 030410 001	49	05 050510 001	335
05 028010 001	16	05 029462 001	19	05 030411 001	49	05 050650 001	335
05 028012 001	16	05 029463 001	19	05 030412 001	49	05 051005 001	250
05 028013 001	16	05 029464 001	19	05 030413 001	49	05 051010 001	21
05 028015 001	16	05 029465 001	19	05 030414 001	49	05 051011 001	22
05 028020 001	16	05 029466 001	19	05 030415 001	49	05 051012 001	20



<b>Artikel nr.</b>	<b>Pagina</b>	<b>Artikel nr.</b>	<b>Pagina</b>	<b>Artikel nr.</b>	<b>Pagina</b>	<b>Artikel nr.</b>	<b>Pagina</b>
05 051016 001	216	05 053520 001	331	05 056472 001	356	05 057412 001	348
05 051017 001	217	05 053522 001	331	05 056473 001	355	05 057415 001	348
05 051019 001	217	05 053870 001	331	05 056474 001	355	05 057416 001	347
05 051021 001	217	05 053872 001	331	05 056478 001	356	05 057417 001	341
05 051023 001	217	05 053923 001	329	05 056490 001	165	05 057418 001	167
05 051024 001	218	05 056064 001	309	05 056491 001	165	05 057420 001	345
05 051025 001	218	05 056066 001	309	05 056500 001	282	05 057421 001	347
05 051028 001	218	05 056068 001	309	05 056505 001	282	05 057422 001	359
05 051030 001	252	05 056158 001	354	05 056507 001	282	05 057423 001	359
05 051031 001	252	05 056159 001	352	05 056510 001	282	05 057424 001	362
05 051032 001	219	05 056161 001	351	05 056515 001	282	05 057430 001	345
05 051040 001	251	05 056164 001	352	05 056520 001	282	05 057431 001	347
05 051041 001	251	05 056168 001	354	05 056525 001	282	05 057432 001	358
05 051042 001	224	05 056172 001	308	05 056535 001	282	05 057433 001	357
05 051043 001	52	05 056174 001	308	05 056605 001	281	05 057434 001	361
05 051045 001	98	05 056176 001	308	05 056610 001	281	05 057435 001	358
05 051060 001	234	05 056200 001	309	05 056625 001	281	05 057436 001	357
05 051061 001	235	05 056203 001	309	05 056653 001	215	05 057437 001	357
05 051065 001	234	05 056210 001	309	05 056662 001	282	05 057438 001	358
05 051066 001	235	05 056220 001	309	05 056680 001	312	05 057440 001	361
05 051205 001	250	05 056225 001	309	05 056681 001	312	05 057441 001	344
05 051272 001	249	05 056233 001	309	05 056682 001	312	05 057450 001	349
05 051273 001	52	05 056240 001	309	05 056683 001	312	05 057460 001	227
05 051274 001	250	05 056294 001	354	05 056684 001	312	05 057470 001	228
05 051276 001	35	05 056295 001	353	05 056685 001	312	05 057471 001	238
05 051461 001	251	05 056296 001	353	05 056686 001	312	05 057472 001	54
05 051462 001	249	05 056303 001	312	05 056687 001	312	05 057473 001	229
05 051464 001	52	05 056305 001	312	05 056700 001	290	05 057474 001	230
05 051465 001	248	05 056310 001	312	05 056702 001	290	05 057480 001	215
05 051482 001	248	05 056315 001	312	05 056704 001	290	05 057481 001	79
05 051492 001	247	05 056320 001	312	05 056710 001	291	05 057482 001	214
05 051493 001	247	05 056325 001	312	05 056712 001	291	05 057483 001	214
05 051500 001	332	05 056330 001	312	05 056714 001	291	05 057490 001	69
05 051501 001	332	05 056332 001	312	05 056720 001	291	05 057505 001	316
05 051502 001	332	05 056335 001	312	05 056722 001	291	05 057510 001	316
05 051510 001	219	05 056340 001	312	05 056724 001	291	05 057515 001	316
05 051511 001	220	05 056341 001	316	05 056805 001	292	05 057520 001	316
05 051512 001	220	05 056342 001	316	05 056810 001	292	05 057525 001	316
05 051575 001	85	05 056343 001	316	05 056812 001	292	05 057530 001	316
05 051576 001	85	05 056344 001	316	05 056815 001	292	05 057603 001	311
05 051580 001	84	05 056345 001	316	05 056820 001	292	05 057604 001	311
05 051582 001	84	05 056346 001	316	05 056825 001	292	05 057605 001	311
05 051583 001	84	05 056350 001	313	05 056835 001	292	05 057606 001	311
05 051587 001	84	05 056352 001	313	05 056910 001	292	05 057615 001	278
05 051601 001	85	05 056354 001	313	05 056915 001	292	05 057616 001	278
05 051603 001	85	05 056356 001	313	05 056925 001	292	05 057617 001	278
05 051611 001	85	05 056358 001	313	05 057113 001	226	05 057620 001	289
05 051613 001	85	05 056374 001	346	05 057114 001	226	05 057621 001	289
05 051835 001	254	05 056375 001	351	05 057115 001	352	05 057622 001	289
05 052490 001	330	05 056400 001	279	05 057122 001	349	05 057623 001	297
05 052500 001	330	05 056402 001	279	05 057150 001	323	05 057624 001	297
05 052501 001	331	05 056404 001	279	05 057151 001	323	05 057625 001	297
05 052502 001	330	05 056410 001	279	05 057152 001	323	05 057626 001	297
05 052503 001	330	05 056412 001	279	05 057153 001	323	05 057627 001	297
05 052504 001	330	05 056414 001	279	05 057160 001	323	05 057628 001	297
05 052575 001	332	05 056420 001	280	05 057161 001	323	05 057631 001	318
05 053425 001	333	05 056422 001	280	05 057162 001	323	05 057632 001	318
05 053455 001	333	05 056424 001	280	05 057163 001	323	05 057644 001	313
05 053457 001	333	05 056440 001	350	05 057225 001	310	05 057645 001	313
05 053458 001	333	05 056470 001	360	05 057235 001	310	05 057646 001	313
05 053459 001	333	05 056471 001	356	05 057240 001	310	05 057656 001	283

# Index op artikelnummer

Artikel nr.	Pagina	Artikel nr.	Pagina	Artikel nr.	Pagina	Artikel nr.	Pagina
05 057657 001	283	05 059337 001	310	05 059681 001	316	05 060052 001	306
05 057661 001	293	05 059340 001	310	05 059682 001	316	05 060053 001	306
05 057662 001	293	05 059345 001	310	05 059683 001	316	05 060054 001	306
05 057664 001	302	05 059450 001	310	05 059700 001	303	05 060055 001	295
05 057665 001	302	05 059451 001	310	05 059701 001	303	05 060056 001	306
05 057666 001	302	05 059452 001	310	05 059702 001	303	05 060057 001	306
05 057667 001	302	05 059453 001	310	05 059703 001	303	05 060060 001	295
05 057671 001	319	05 059466 001	310	05 059704 001	303	05 060065 001	295
05 057672 001	319	05 059472 001	310	05 059705 001	303	05 060098 001	304
05 057675 001	328	05 059478 001	310	05 059720 001	296	05 060100 001	304
05 057676 001	328	05 059480 001	310	05 059721 001	296	05 060105 001	304
05 057680 001	340	05 059486 001	310	05 059755 001	286	05 060110 001	304
05 057682 001	341	05 059488 001	310	05 059760 001	286	05 060115 001	304
05 057683 001	341	05 059489 001	310	05 059765 001	286	05 060120 001	304
05 057684 001	341	05 059490 001	310	05 059766 001	286	05 060125 001	304
05 057688 001	341	05 059492 001	310	05 059770 001	286	05 060130 001	304
05 057690 001	340	05 059496 001	310	05 059775 001	286	05 060131 001	304
05 057691 001	342	05 059500 001	310	05 059780 001	286	05 060132 001	304
05 057692 001	342	05 059530 001	284	05 059785 001	286	05 060133 001	304
05 057693 001	342	05 059532 001	284	05 059786 001	286	05 060134 001	304
05 057695 001	342	05 059534 001	284	05 059790 001	286	05 060135 001	304
05 057697 001	340	05 059540 001	285	05 059795 001	286	05 060136 001	304
05 057705 001	288	05 059542 001	285	05 059800 001	286	05 060137 001	304
05 057710 001	288	05 059544 001	285	05 059802 001	286	05 060138 001	304
05 057715 001	288	05 059550 001	285	05 059805 001	286	05 060139 001	306
05 057720 001	288	05 059552 001	285	05 059810 001	286	05 060140 001	306
05 057750 001	283	05 059554 001	285	05 059815 001	286	05 060141 001	306
05 057751 001	280	05 059602 001	315	05 059855 001	286	05 060142 001	306
05 057752 001	278	05 059603 001	315	05 059860 001	286	05 060143 001	306
05 057760 001	293	05 059604 001	315	05 059865 001	286	05 060144 001	306
05 057761 001	291	05 059605 001	315	05 059896 001	297	05 060145 001	306
05 057762 001	291	05 059610 001	315	05 059897 001	297	05 060146 001	306
05 057763 001	289	05 059615 001	315	05 059900 001	294	05 060147 001	320
05 057770 001	301	05 059620 001	315	05 059902 001	294	05 060148 001	320
05 057772 001	297	05 059625 001	315	05 059904 001	294	05 060149 001	320
05 057773 001	301	05 059628 001	315	05 059910 001	294	05 060150 001	320
05 057775 001	297	05 059629 001	315	05 059912 001	294	05 060155 001	320
05 057776 001	297	05 059630 001	315	05 059914 001	294	05 060160 001	320
05 057777 001	300	05 059631 001	315	05 059920 001	295	05 060165 001	320
05 057778 001	300	05 059632 001	315	05 059922 001	295	05 060170 001	320
05 057790 001	318	05 059633 001	315	05 059924 001	295	05 060175 001	320
05 057900 001	350	05 059634 001	315	05 060005 001	295	05 060180 001	320
05 057908 001	350	05 059635 001	315	05 060010 001	295	05 060182 001	320
05 058005 001	296	05 059636 001	315	05 060015 001	295	05 060184 001	320
05 058010 001	296	05 059637 001	315	05 060027 001	296	05 060185 001	304
05 058015 001	296	05 059640 001	317	05 060029 001	296	05 060186 001	304
05 058020 001	296	05 059641 001	317	05 060030 001	296	05 060187 001	304
05 059293 001	222	05 059642 001	317	05 060031 001	296	05 060188 001	304
05 059294 001	224	05 059643 001	317	05 060033 001	296	05 060189 001	304
05 059295 001	223	05 059644 001	317	05 060035 001	296	05 060190 001	304
05 059297 001	225	05 059645 001	317	05 060036 001	296	05 060191 001	304
05 059298 001	221	05 059660 001	315	05 060037 001	296	05 060192 001	304
05 059299 001	221	05 059661 001	315	05 060038 001	296	05 060193 001	304
05 059305 001	310	05 059662 001	315	05 060041 001	296	05 060194 001	304
05 059307 001	310	05 059663 001	315	05 060043 001	296	05 060195 001	304
05 059310 001	310	05 059664 001	315	05 060045 001	296	05 060196 001	304
05 059315 001	310	05 059665 001	315	05 060047 001	296	05 060197 001	304
05 059320 001	310	05 059666 001	315	05 060048 001	306	05 060198 001	304
05 059325 001	310	05 059667 001	315	05 060049 001	306	05 060199 001	304
05 059330 001	310	05 059668 001	315	05 060050 001	306	05 060200 001	304
05 059335 001	310	05 059680 001	316	05 060051 001	306	05 060201 001	304

Artikel nr.	Pagina	Artikel nr.	Pagina	Artikel nr.	Pagina	Artikel nr.	Pagina
05 060202 001	304	05 060507 001	303	05 066312 001	300	05 066664 001	322
05 060210 001	324	05 060508 001	303	05 066313 001	300	05 066666 001	322
05 060215 001	324	05 060509 001	303	05 066315 001	300	05 066668 001	322
05 060220 001	324	05 060510 001	303	05 066320 001	300	05 066670 001	322
05 060225 001	324	05 060511 001	303	05 066325 001	300	05 066672 001	322
05 060230 001	324	05 064155 001	305	05 066330 001	300	05 066674 001	322
05 060235 001	324	05 064170 001	305	05 066335 001	300	05 066676 001	322
05 060237 001	324	05 064175 001	305	05 066394 001	318	05 066678 001	322
05 060238 001	324	05 065081 001	288	05 066395 001	319	05 066680 001	322
05 060240 001	324	05 065096 001	296	05 066396 001	318	05 066682 001	322
05 060255 001	324	05 065110 001	288	05 066400 001	319	05 066683 001	322
05 060260 001	324	05 065112 001	288	05 066405 001	319	05 066684 001	322
05 060265 001	324	05 065114 001	288	05 066410 001	319	05 066685 001	322
05 060272 001	323	05 065129 001	296	05 066415 001	319	05 066686 001	322
05 060274 001	323	05 065197 001	288	05 066420 001	319	05 066687 001	322
05 060276 001	323	05 066081 001	302	05 066455 001	301	05 066688 001	321
05 060278 001	323	05 066082 001	302	05 066460 001	301	05 066690 001	321
05 060280 001	323	05 066083 001	302	05 066465 001	301	05 066692 001	321
05 060281 001	323	05 066100 001	299	05 066485 001	300	05 066694 001	321
05 060282 001	323	05 066102 001	299	05 066486 001	300	05 066696 001	321
05 060283 001	323	05 066104 001	299	05 066487 001	300	05 066758 001	322
05 060284 001	323	05 066106 001	299	05 066488 001	300	05 066760 001	322
05 060286 001	323	05 066108 001	299	05 066489 001	300	05 066762 001	322
05 060288 001	323	05 066110 001	299	05 066490 001	300	05 066764 001	322
05 060290 001	323	05 066120 001	299	05 066491 001	300	05 066766 001	322
05 060296 001	321	05 066122 001	299	05 066492 001	300	05 066768 001	322
05 060297 001	321	05 066124 001	299	05 066493 001	300	05 066785 001	322
05 060298 001	321	05 066126 001	299	05 066494 001	300	05 066786 001	322
05 060300 001	321	05 066128 001	299	05 066495 001	300	05 066787 001	322
05 060301 001	321	05 066130 001	299	05 066496 001	300	05 066788 001	322
05 060302 001	321	05 066140 001	299	05 066497 001	305	05 066850 001	322
05 060303 001	321	05 066141 001	299	05 066498 001	305	05 066851 001	322
05 060304 001	321	05 066142 001	299	05 066499 001	305	05 066852 001	322
05 060400 001	323	05 066143 001	299	05 066500 001	305	05 066853 001	322
05 060401 001	323	05 066144 001	299	05 066505 001	305	05 066854 001	322
05 060402 001	323	05 066145 001	299	05 066510 001	305	05 066900 001	305
05 060403 001	323	05 066150 001	322	05 066515 001	305	05 066901 001	305
05 060404 001	323	05 066155 001	322	05 066520 001	305	05 066902 001	305
05 060405 001	323	05 066160 001	322	05 066525 001	305	05 066905 001	305
05 060406 001	323	05 066165 001	322	05 066530 001	305	05 066910 001	305
05 060407 001	323	05 066170 001	322	05 066618 001	321	05 066915 001	305
05 060408 001	323	05 066272 001	307	05 066619 001	321	05 066920 001	305
05 060409 001	323	05 066274 001	307	05 066620 001	321	05 066925 001	305
05 060410 001	323	05 066276 001	307	05 066622 001	321	05 066941 001	305
05 060411 001	323	05 066278 001	307	05 066624 001	321	05 066950 001	305
05 060412 001	323	05 066279 001	307	05 066626 001	321	05 071010 001	278
05 060420 001	324	05 066280 001	307	05 066628 001	321	05 071011 001	278
05 060421 001	324	05 066282 001	307	05 066630 001	321	05 071012 001	278
05 060422 001	324	05 066284 001	307	05 066632 001	321	05 071020 001	290
05 060423 001	324	05 066286 001	307	05 066633 001	321	05 071021 001	290
05 060424 001	324	05 066287 001	307	05 066634 001	321	05 071022 001	290
05 060425 001	324	05 066288 001	307	05 066635 001	321	05 071030 001	298
05 060426 001	324	05 066290 001	307	05 066638 001	321	05 071032 001	298
05 060427 001	324	05 066300 001	300	05 066640 001	321	05 071033 001	298
05 060428 001	324	05 066301 001	300	05 066642 001	321	05 071034 001	298
05 060429 001	324	05 066302 001	300	05 066644 001	321	05 071035 001	298
05 060430 001	324	05 066303 001	300	05 066646 001	321	05 071037 001	298
05 060431 001	324	05 066304 001	300	05 066654 001	322	05 071038 001	298
05 060432 001	324	05 066305 001	300	05 066656 001	322	05 071070 001	311
05 060505 001	303	05 066308 001	300	05 066660 001	322	05 071071 001	311
05 060506 001	303	05 066310 001	300	05 066662 001	322	05 071072 001	311

# Index op artikelnummer

Artikel nr.	Pagina	Artikel nr.	Pagina	Artikel nr.	Pagina	Artikel nr.	Pagina
05 071073 001	311	05 072408 001	301	05 073283 001	176	05 073500 001	324
05 071074 001	311	05 072409 001	301	05 073284 001	176	05 073501 001	324
05 071075 001	311	05 072411 001	301	05 073285 001	176	05 073502 001	324
05 071076 001	311	05 072412 001	301	05 073286 001	176	05 073503 001	324
05 071077 001	311	05 072441 001	283	05 073287 001	176	05 073504 001	324
05 071080 001	309	05 072443 001	293	05 073290 001	178	05 073505 001	324
05 071081 001	284	05 072444 001	293	05 073295 001	179	05 073506 001	324
05 071082 001	284	05 072446 001	301	05 073304 001	282	05 073507 001	324
05 071083 001	284	05 072447 001	301	05 073305 001	282	05 073508 001	324
05 071084 001	294	05 072448 001	301	05 073306 001	282	05 073509 001	324
05 071085 001	294	05 072449 001	301	05 073307 001	282	05 073510 001	324
05 071086 001	294	05 072451 001	301	05 073308 001	293	05 073511 001	330
05 071089 001	306	05 072452 001	301	05 073309 001	293	05 073520 001	287
05 071090 001	306	05 073050 001	313	05 073310 001	293	05 073521 001	287
05 071091 001	306	05 073051 001	313	05 073311 001	293	05 073522 001	287
05 071092 001	306	05 073052 001	313	05 073313 001	300	05 073523 001	296
05 071094 001	306	05 073053 001	313	05 073314 001	300	05 073524 001	296
05 071097 001	320	05 073054 001	313	05 073315 001	300	05 073525 001	296
05 071098 001	320	05 073055 001	313	05 073316 001	300	05 073526 001	304
05 071099 001	320	05 073056 001	315	05 073317 001	300	05 073527 001	304
05 071100 001	329	05 073057 001	315	05 073318 001	331	05 073528 001	304
05 071101 001	314	05 073058 001	315	05 073323 001	282	05 073529 001	304
05 071102 001	314	05 073059 001	315	05 073324 001	282	05 073530 001	304
05 071103 001	314	05 073060 001	315	05 073325 001	282	05 073531 001	304
05 071104 001	314	05 073061 001	315	05 073326 001	282	05 073540 001	249
05 071105 001	314	05 073064 001	306	05 073332 001	279	05 073541 001	248
05 071106 001	314	05 073065 001	306	05 073333 001	279	05 073544 001	193
05 071107 001	314	05 073066 001	306	05 073334 001	279	05 073593 001	194
05 071108 001	314	05 073070 001	307	05 073335 001	279	05 073594 001	197
05 071109 001	343	05 073071 001	307	05 073336 001	291	05 073596 001	197
05 071110 001	343	05 073072 001	307	05 073337 001	291	05 073598 001	208
05 071116 001	222	05 073073 001	307	05 073338 001	291	05 073599 001	208
05 071117 001	223	05 073074 001	319	05 073339 001	291	05 073610 001	279
05 071222 001	323	05 073075 001	319	05 073340 001	300	05 073611 001	279
05 071223 001	323	05 073076 001	320	05 073342 001	313	05 073613 001	290
05 071224 001	323	05 073077 001	320	05 073344 001	313	05 073614 001	290
05 071225 001	323	05 073200 001	335	05 073346 001	300	05 073615 001	290
05 071228 001	323	05 073201 001	317	05 073357 001	333	05 073616 001	329
05 072014 001	419	05 073202 001	317	05 073370 001	292	05 073620 001	298
05 072017 001	419	05 073210 001	334	05 073371 001	292	05 073621 001	298
05 072050 001	309	05 073220 001	166	05 073372 001	292	05 073622 001	298
05 072055 001	309	05 073230 001	172	05 073373 001	292	05 073623 001	298
05 072057 001	309	05 073240 001	220	05 073375 001	300	05 073625 001	298
05 072059 001	309	05 073241 001	220	05 073376 001	300	05 073630 001	343
05 072061 001	309	05 073260 001	98	05 073380 001	293	05 073631 001	367
05 072063 001	309	05 073261 001	116	05 073391 001	196	05 073634 001	343
05 072065 001	309	05 073262 001	138	05 073401 001	332	05 073635 001	355
05 072070 001	282	05 073268 001	176	05 073404 001	354	05 073637 001	356
05 072072 001	282	05 073270 001	176	05 073406 001	353	05 073638 001	355
05 072074 001	282	05 073271 001	176	05 073410 001	351	05 073639 001	360
05 072080 001	292	05 073272 001	176	05 073416 001	352	05 073640 001	163
05 072082 001	292	05 073273 001	176	05 073418 001	346	05 073641 001	359
05 072084 001	292	05 073274 001	176	05 073419 001	348	05 073645 001	167
05 072400 001	282	05 073275 001	176	05 073420 001	329	05 073660 001	253
05 072401 001	282	05 073276 001	176	05 073421 001	330	05 073661 002	253
05 072402 001	282	05 073277 001	176	05 073470 001	304	05 073665 001	252
05 072403 001	293	05 073278 001	176	05 073471 001	304	05 073670 001	54
05 072404 001	293	05 073279 001	176	05 073472 001	304	05 073671 001	53
05 072405 001	293	05 073280 001	176	05 073473 001	304	05 073675 001	36
05 072406 001	301	05 073281 001	176	05 073474 001	304	05 073676 001	37
05 072407 001	301	05 073282 001	176	05 073495 001	325	05 073677 001	37

Artikel nr.	Pagina	Artikel nr.	Pagina	Artikel nr.	Pagina	Artikel nr.	Pagina
05 073680	001 30	05 074734	001 374	05 075657	001 399	05 078653	001 412
05 073681	001 30	05 074738	001 372	05 075670	001 401	05 078654	001 412
05 073720	001 304	05 074739	001 373	05 075670	010 401	05 078655	001 412
05 073721	001 304	05 074745	001 373	05 075671	001 401	05 078656	001 412
05 073722	001 304	05 074746	001 372	05 075671	010 401	05 078657	001 412
05 073723	001 304	05 074750	001 77	05 075672	001 402	05 078658	001 412
05 073724	001 304	05 074752	001 77	05 075672	010 402	05 078660	001 412
05 073890	001 342	05 074757	001 77	05 075673	001 402	05 078661	001 412
05 073904	001 311	05 074770	001 370	05 075673	010 402	05 078662	001 412
05 073905	001 311	05 074772	001 370	05 075680	001 394	05 078663	001 412
05 073906	001 311	05 074774	001 370	05 075681	001 394	05 078664	001 412
05 073916	001 278	05 074780	001 374	05 075800	001 416	05 078666	001 413
05 073917	001 278	05 074782	001 374	05 075801	001 416	05 078667	001 413
05 073921	001 289	05 074784	001 374	05 075810	001 385	05 078670	001 405
05 073922	001 289	05 074786	001 374	05 075815	001 386	05 078671	001 405
05 073924	001 297	05 074788	001 374	05 075830	001 417	05 078672	001 405
05 073925	001 297	05 074790	001 375	05 075831	001 417	05 078673	001 405
05 073926	001 297	05 074790	010 380	05 075832	001 418	05 078674	001 405
05 073927	001 297	05 074792	001 375	05 075840	001 385	05 078675	001 405
05 073931	001 318	05 074792	010 380	05 075850	001 387	05 078676	001 405
05 073932	001 318	05 074794	001 375	05 075851	001 386	05 078677	001 405
05 073944	001 314	05 074794	010 380	05 078200	001 409	05 078678	001 405
05 073945	001 314	05 074800	001 379	05 078205	001 410	05 078679	001 405
05 073946	001 314	05 074800	010 383	05 078210	001 410	05 078680	001 405
05 073956	001 284	05 074802	001 374	05 078345	001 410	05 078681	001 405
05 073957	001 284	05 074804	001 374	05 078600	001 404	05 078682	001 405
05 073961	001 294	05 074810	001 379	05 078601	001 404	05 078683	001 405
05 073962	001 294	05 074810	010 383	05 078602	001 404	05 078684	001 405
05 073964	001 302	05 074820	001 378	05 078603	001 404	05 078685	001 405
05 073965	001 302	05 074820	010 384	05 078604	001 404	05 078686	001 405
05 073966	001 302	05 074822	001 378	05 078605	001 404	05 078687	001 405
05 073967	001 302	05 074822	010 384	05 078606	001 404	05 078690	001 407
05 073971	001 320	05 074824	001 378	05 078607	001 404	05 078691	001 407
05 073972	001 320	05 074824	010 384	05 078608	001 404	05 078692	001 407
05 073980	001 341	05 074826	001 378	05 078609	001 404	05 078693	001 407
05 073984	001 55	05 074826	010 384	05 078610	001 404	05 078694	001 407
05 073990	001 328	05 074828	001 378	05 078611	001 404	05 078695	001 407
05 074700	001 370	05 074828	010 384	05 078612	001 404	05 078696	001 407
05 074701	001 370	05 074840	001 377	05 078620	001 406	05 078697	001 407
05 074702	001 370	05 074840	010 383	05 078621	001 406	05 078698	001 407
05 074705	001 370	05 074842	001 377	05 078622	001 406	05 078699	001 407
05 074710	001 370	05 074842	010 383	05 078623	001 406	05 078700	001 407
05 074711	001 370	05 075604	001 389	05 078624	001 406	05 078701	001 407
05 074712	001 370	05 075605	001 389	05 078625	001 406	05 078702	001 407
05 074715	001 375	05 075610	001 392	05 078626	001 406	05 078703	001 407
05 074715	010 380	05 075611	001 392	05 078627	001 406	05 078704	001 407
05 074716	001 375	05 075620	001 392	05 078628	001 406	05 078705	001 407
05 074716	010 380	05 075621	001 393	05 078629	001 406	05 078706	001 415
05 074717	001 376	05 075622	001 393	05 078630	001 406	05 078707	001 409
05 074717	010 381	05 075623	001 395	05 078631	001 406	05 078708	001 409
05 074720	001 376	05 075624	001 395	05 078632	001 406	05 078709	001 415
05 074720	010 381	05 075625	001 396	05 078633	001 406	05 078710	001 411
05 074721	001 377	05 075626	001 396	05 078635	001 408	05 078711	001 415
05 074721	010 382	05 075630	001 395	05 078636	001 408	05 078714	001 413
05 074722	001 376	05 075631	001 397	05 078637	001 408	05 078715	001 413
05 074722	010 381	05 075651	001 397	05 078640	001 411	05 078716	001 413
05 074728	001 376	05 075652	001 397	05 078641	001 411	05 078717	001 413
05 074728	010 381	05 075653	001 398	05 078642	001 412	05 078720	001 414
05 074730	001 374	05 075654	001 398	05 078650	001 412	05 078721	001 414
05 074731	001 374	05 075655	001 398	05 078651	001 412	05 100000	001 58
05 074733	001 374	05 075656	001 399	05 078652	001 412	05 100001	001 58

# Index op artikelnummer

Artikel nr.	Pagina	Artikel nr.	Pagina	Artikel nr.	Pagina	Artikel nr.	Pagina
05 10002 001	58	05 104622 001	365	05 117992 001	32	05 118109 001	35
05 10003 001	58	05 104630 001	363	05 117993 001	32	05 118110 001	35
05 10004 001	58	05 104631 001	363	05 117994 001	32	05 118112 001	35
05 100011 001	59	05 104632 001	363	05 117995 001	32	05 118114 001	35
05 100012 001	59	05 104633 001	363	05 117997 001	32	05 118116 001	35
05 100015 001	59	05 104634 001	363	05 118000 001	32	05 118118 001	35
05 100016 001	59	05 104635 001	363	05 118002 001	32	05 118120 001	35
05 100019 001	60	05 104640 001	364	05 118003 001	32	05 118122 001	35
05 100020 001	60	05 104641 001	364	05 118004 001	32	05 118124 001	35
05 100021 001	60	05 104642 001	364	05 118005 001	32	05 118126 001	35
05 100022 001	60	05 104643 001	364	05 118006 001	32	05 118128 001	35
05 100024 001	61	05 104644 001	364	05 118007 001	32	05 118130 001	35
05 100025 001	61	05 104645 001	364	05 118008 001	32	05 118132 001	35
05 100026 001	61	05 104650 001	364	05 118010 001	32	05 118134 001	35
05 100030 001	12	05 104651 001	364	05 118012 001	32	05 118135 001	35
05 100031 001	12	05 104652 001	365	05 118014 001	32	05 118136 001	35
05 100042 001	12	05 104653 001	366	05 118017 001	32	05 118137 001	35
05 100043 001	12	05 104654 001	363	05 118019 001	33	05 118145 001	34
05 100044 001	12	05 104655 001	363	05 118020 001	33	05 118150 001	38
05 100050 001	13	05 104660 001	363	05 118022 001	33	05 118152 001	38
05 100051 001	13	05 104661 001	363	05 118023 001	33	05 118154 001	39
05 100052 001	13	05 104662 001	363	05 118024 001	33	05 118156 001	39
05 100055 001	14	05 104663 001	363	05 118026 001	33	05 118158 001	39
05 100056 001	14	05 104664 001	363	05 118030 001	32	05 118180 001	33
05 100057 001	14	05 104665 001	363	05 118032 001	32	05 118181 001	33
05 100060 001	16	05 104666 001	362	05 118035 001	33	05 118182 001	33
05 100061 001	16	05 104667 001	362	05 118036 001	33	05 118183 001	33
05 100062 001	16	05 104668 001	362	05 118037 001	33	05 118184 001	33
05 100063 001	16	05 104669 001	362	05 118039 001	33	05 118185 001	33
05 100064 001	16	05 104670 001	362	05 118040 001	33	05 118186 001	33
05 100070 001	17	05 104671 001	362	05 118042 001	33	05 130002 001	334
05 100071 001	17	05 104672 001	362	05 118044 001	33	05 130003 001	334
05 100072 001	17	05 105622 001	23	05 118046 001	33	05 130110 001	390
05 100075 001	9	05 105630 001	21	05 118048 001	33	05 133150 001	205
05 100076 001	9	05 105631 001	62	05 118050 001	33	05 133151 001	205
05 100077 001	9	05 105650 001	23	05 118052 001	33	05 133152 001	205
05 100080 001	9	05 105656 001	23	05 118054 001	33	05 133153 001	205
05 100081 001	9	05 110000 001	11	05 118060 001	34	05 133154 001	205
05 100082 001	9	05 110001 001	11	05 118062 001	34	05 133155 001	205
05 100085 001	8	05 110002 001	11	05 118064 001	34	05 133156 001	205
05 100086 001	8	05 110003 001	11	05 118066 001	34	05 133157 001	205
05 100087 001	8	05 110004 001	11	05 118068 001	34	05 133158 001	205
05 100100 001	62	05 110005 001	11	05 118070 001	34	05 133163 001	197
05 104600 001	365	05 110006 001	11	05 118072 001	34	05 133164 001	194
05 104601 001	365	05 110007 001	11	05 118074 001	34	05 133165 001	194
05 104602 001	365	05 110008 001	11	05 118075 001	34	05 133180 001	200
05 104603 001	365	05 110010 001	12	05 118076 001	34	05 133285 001	10
05 104604 001	365	05 110011 001	12	05 118078 001	34	05 133355 001	65
05 104605 001	365	05 110104 001	12	05 118080 001	34	05 133356 001	64
05 104610 001	365	05 110105 001	12	05 118082 001	34	05 133862 001	160
05 104611 001	365	05 117680 001	17	05 118089 001	34	05 134000 001	36
05 104612 001	365	05 117681 001	17	05 118090 001	34	05 134001 001	29
05 104613 001	365	05 117682 001	17	05 118092 001	34	05 134002 001	29
05 104614 001	365	05 117683 001	17	05 118094 001	34	05 134011 001	272
05 104615 001	365	05 117684 001	17	05 118096 001	34	05 134013 001	245
05 104616 001	365	05 117685 001	17	05 118098 001	34	05 134015 001	246
05 104617 001	365	05 117686 001	17	05 118100 001	34	05 134019 001	50
05 104618 001	365	05 117687 001	17	05 118102 001	34	05 134021 001	366
05 104619 001	365	05 117691 001	17	05 118103 001	34	05 134025 001	273
05 104620 001	365	05 117990 001	32	05 118106 001	34	05 134200 001	351
05 104621 001	365	05 117991 001	32	05 118108 001	35	05 134275 001	26

Artikel nr.	Pagina	Artikel nr.	Pagina	Artikel nr.	Pagina	Artikel nr.	Pagina
05 134370 001	285	05 134704 001	308	05 135121 001	307	05 136039 001	30
05 134371 001	285	05 134705 001	308	05 135140 001	300	05 136042 001	246
05 134372 001	285	05 134706 001	308	05 135141 001	300	05 136043 001	371
05 134373 001	285	05 134707 001	308	05 135142 001	300	05 136070 001	45
05 134374 001	299	05 134720 001	308	05 135143 001	300	05 136071 001	274
05 134375 001	299	05 134722 001	308	05 135200 001	304	05 136072 001	230
05 134376 001	299	05 134723 001	308	05 135201 001	304	05 136073 001	418
05 134377 001	299	05 134732 001	308	05 135202 001	304	05 136074 001	154
05 134378 001	299	05 134740 001	304	05 135204 001	304	05 136075 001	219
05 134379 001	299	05 134800 001	320	05 135205 001	304	05 136076 001	400
05 134380 001	286	05 134801 001	320	05 135220 001	305	05 136301 001	315
05 134381 001	286	05 134802 001	320	05 135221 001	305	05 136302 001	315
05 134382 001	286	05 134805 001	320	05 135222 001	305	05 136303 001	315
05 134384 001	295	05 134806 001	320	05 135224 001	325	05 136304 001	315
05 134385 001	295	05 134807 001	320	05 135225 001	325	05 136305 001	287
05 134386 001	295	05 134905 001	282	05 135230 001	307	05 136306 001	287
05 134397 001	333	05 134906 001	285	05 135231 001	307	05 136307 001	287
05 134398 001	333	05 134907 001	285	05 135232 001	307	05 136308 001	296
05 134399 001	335	05 134910 001	285	05 135233 001	307	05 136309 001	296
05 134480 001	332	05 134911 001	285	05 135234 001	307	05 136310 001	296
05 134491 001	221	05 134913 001	285	05 135235 001	307	05 136311 001	304
05 134605 001	288	05 134914 001	285	05 135264 001	310	05 136312 001	304
05 134609 001	307	05 134915 001	285	05 135265 001	310	05 136313 001	304
05 134654 001	308	05 134919 001	280	05 135266 001	310	05 136314 001	304
05 134655 001	308	05 134920 001	280	05 135267 001	310	05 136315 001	304
05 134656 001	308	05 134921 001	280	05 135268 001	316	05 136316 001	304
05 134657 001	308	05 134929 001	285	05 135269 001	316	05 136385 001	345
05 134658 001	308	05 134930 001	285	05 135270 001	288	05 136390 001	359
05 134664 001	307	05 134931 001	285	05 135271 001	288	05 136391 001	360
05 134665 001	307	05 134932 001	285	05 135272 001	288	05 136392 001	347
05 134667 001	307	05 135003 001	292	05 135273 001	288	05 136393 001	362
05 134668 001	307	05 135005 001	281	05 135276 001	288	05 136400 001	161
05 134669 001	307	05 135008 001	280	05 135277 001	288	05 136413 001	189
05 134670 001	307	05 135009 001	281	05 135280 001	289	05 136414 001	29
05 134671 001	307	05 135017 001	292	05 135281 001	289	05 136420 001	111
05 134672 001	307	05 135040 001	283	05 135284 001	289	05 136421 001	135
05 134673 001	307	05 135041 001	283	05 135285 001	289	05 136422 001	162
05 134674 001	307	05 135060 001	312	05 135311 001	27	05 136424 001	46
05 134675 001	307	05 135068 001	312	05 135530 001	287	05 136425 001	46
05 134676 001	307	05 135069 001	312	05 135531 001	287	05 136426 001	47
05 134677 001	307	05 135070 001	312	05 135532 001	287	05 136700 001	30
05 134678 001	307	05 135071 001	312	05 135810 001	353	05 138070 001	15
05 134679 001	307	05 135072 001	312	05 135870 001	241	05 138250 001	26
05 134680 001	307	05 135073 001	312	05 135871 001	241	05 138257 001	16
05 134681 001	307	05 135074 001	312	05 135903 001	325	05 138258 001	16
05 134682 001	307	05 135075 001	312	05 135904 001	325	05 138259 001	16
05 134683 001	307	05 135076 001	312	05 135918 001	164	05 138260 001	16
05 134684 001	307	05 135077 001	312	05 135926 001	240	05 138261 001	16
05 134685 001	307	05 135078 001	312	05 135927 001	244	05 138262 001	16
05 134686 001	307	05 135079 001	312	05 135928 001	243	05 138263 001	16
05 134687 001	307	05 135090 001	315	05 135938 001	38	05 138264 001	16
05 134688 001	307	05 135091 001	315	05 135939 001	242	05 138265 001	16
05 134690 001	307	05 135092 001	315	05 135942 001	215	05 138266 001	16
05 134691 001	307	05 135093 001	315	05 135949 001	96	05 138268 001	16
05 134695 001	307	05 135094 001	315	05 135961 001	64	05 138269 001	16
05 134698 001	308	05 135095 001	315	05 135973 001	53	05 138270 001	16
05 134699 001	308	05 135096 001	315	05 136000 001	334	05 140310 001	255
05 134700 001	308	05 135097 001	315	05 136001 001	335	05 150101 001	259
05 134701 001	308	05 135098 001	315	05 136002 001	335	05 150102 001	260
05 134702 001	308	05 135099 001	315	05 136011 001	367	05 150103 001	260
05 134703 001	308	05 135120 001	307	05 136026 001	245	05 150104 001	261

# Index op artikelnummer

Artikel nr.	Pagina	Artikel nr.	Pagina	Artikel nr.	Pagina	Artikel nr.	Pagina
05 150110 001	261	05 160983 001	285	05 344514 001	337	05 350430 001	315
05 150111 001	262	05 200496 001	305	05 344900 001	307	05 350451 001	373
05 150112 001	262	05 200995 001	166	05 345018 001	305	05 380033 001	315
05 150113 001	263	05 203913 001	287	05 345019 001	307	05 380045 001	315
05 150120 001	263	05 203914 001	287	05 345026 001	305	05 380046 001	315
05 150121 001	264	05 204126 001	308	05 345028 001	305	05 380047 001	315
05 150122 001	264	05 221110 001	322	05 345032 001	305	05 380048 001	315
05 150130 001	258	05 223161 001	24	05 345035 001	305	05 380049 001	315
05 150140 001	265	05 259135 001	308	05 345047 001	304	05 380050 001	315
05 150150 001	265	05 300004 001	51	05 345056 001	305	05 380124 001	316
05 150180 001	266	05 308428 001	304	05 345281 001	35	05 380125 001	316
05 150181 001	266	05 311517 001	334	05 345282 001	35	05 380126 001	316
05 150182 001	267	05 319835 001	304	05 345284 001	34	05 380127 001	316
05 150183 001	267	05 320430 001	307	05 345285 001	34	05 380128 001	316
05 160785 001	97	05 320540 001	24	05 345290 001	33	05 380129 001	316
05 160821 001	308	05 323780 001	287	05 345350 001	305	05 380130 001	316
05 160830 001	304	05 323781 001	287	05 345351 001	305	05 380131 001	316
05 160885 001	315	05 324901 001	321	05 345352 001	305	05 380161 001	285
05 160895 001	288	05 326310 001	307	05 346281 001	281	05 380200 001	287
05 160896 001	286	05 328448 001	304	05 346286 001	287	05 380201 001	287
05 160899 001	286	05 332600 001	304	05 346288 001	315	05 380202 001	287
05 160901 001	288	05 332606 001	307	05 346293 001	163	05 480172 001	281
05 160908 001	288	05 332607 001	305	05 347100 001	333	05 480222 001	292
05 160917 001	307	05 332609 001	305	05 347106 001	22	05 670446 001	275
05 160924 001	333	05 332610 001	305	05 347153 001	346	05 670447 001	275
05 160956 001	307	05 340245 001	318	05 347735 002	24	05 670448 001	275
05 160976 001	333	05 340330 001	12	05 347736 002	24		
05 160977 001	333	05 344511 001	337	05 347743 001	14		
05 160979 001	333	05 344512 001	337	05 347777 001	64		
05 160981 001	333	05 344513 001	337	05 347778 001	25		



# Index op typenummer

Typennummer	Pagina	Typennummer	Pagina	Typennummer	Pagina
68	255	335 Stubby	19	781/5 Set 1	336
80	254	335/350/355/3	24	784 A/1	337
80 RA	251	335/350/355/4	24	784 B	337
81	255	335/350/355/6	23	784 C	337
82	255	335/350/367/7	24	800 S	233
83	255	338	18	800/1 BDC	308
84	255	338/2	26	800/1 BTZ	309
85	255	350 PH	13	800/1 TZ	309
86	255	350 SB	13	800/1 Z	309
87	255	350 PH Stubby	20	800/2 Z	310
88/1	253	350 SK	13	800/4 Z	310
91	254	352	15	800/9 C	310
95 Vario	254	354	14	809/1 ESD Stubby	55
100	420	355 PZ	14	810/1 Vario	250
100 L	421	355 SB	14	811/1 ESD Stubby	55
100 S	420	355 SK	13	811/1 Stubby	250
101	420	355 Stubby	20	812/1 Vario	250
101 L	421	367 TORX®	16	813	250
102	420	367 TORX® SB	16	813 R	249
102 L	421	367/6 TORX®	25	813 R ESD	52
160 i VDE	58	367 TORX® Stubby	20	816 R	249
160 i VDE SB	58	367 TORX® HF	15	816 R SB	249
160 i/6 Rack	63	367/4 TORX® HF	25	816 R ESD	52
160 i/7 Rack	63	367/6 TORX® HF	25	816 RA	251
160 i/162 i/167 i/9	65	367/7 TORX® HF	24	817 R	248
160 i/165 i/7 Rack	63	367 TORX® B0	16	817 R SB	248
160 i/168 i/6 Rack	64	367/6 TORX® B0	26	817 VDE	78
160 iS VDE	58	367 TORX PLUS®	17	826 T Krafftform Turbo	215
160 iS/7	64	368	17	827 T Krafftform Turbo	79
160 iSS	58	368 SB	17	830	254
160 iSS/7	64	368 Stubby	20	837 i RA	69
162 i VDE PH	59	391	18	838 RA S	247
162 i VDE PH SB	59	391/3	27	838 RA-R M	247
162 i PH/S VDE	60	392	249	840 S	233
162 i PH/S VDE SB	60	393 S	249	840/1 BTZ	312
162 iS PH VDE	59	395	18	840/1 IMP DC DIY	311
162 iSS PH VDE	59	395 H0	19	840/1 IMP DC SB	311
162 iS PH/S VDE	60	395 H0/3	26	840/1 Z	312
165 i PZ VDE	59	395 H0/7 SM	26	840/1 Z SB	313
165 i PZ VDE SB	59	400 Hex	388	840/2 Z	316
165 iS PZ VDE	60	400 i Hex	91	840/4 IMP DC DIY	313
165 i PZ/S VDE	60	400 TX	388	840/4 IMP DC SB	314
165 i PZ/S VDE SB	60	410 i VDE B	86	840/4 Z	315
165 iS PZ/S VDE	61	411 A RA	42	840/4 Z SB	315
165 iS PZ/S VDE # 1 + 2	65	416 R	41	840/9 C	316
165 iSS PZ/S VDE	61	416 RA	42	840/1 Z B0	316
167 i TORX® VDE	61	454	39	840/4 Z B0	317
167 i/6 TORX® VDE	64	454 HF	40	842/1 Z	313
168 i VDE	61	454 Imperial	40	842/4	316
168 i VDE SB	61	454 Imperial HF	40	843	362
190 i VDE	62	454/5 HF SHK Set 1	45	844	362
247	62	454/7 HF Set 1	43	844/7	363
247 SB	62	454/7 HF Set 2	43	845	363
300 Hex	387	454/10 HF Set Imperial 1	44	845/8	363
300 IP	388	454/10 HF Set Imperial 2	44	846 HSS	363
300 TX	387, 388	467 TORX® HF	40	846/8	364
334	12	467/7 TORX® HF Set 1	45	847 HSS	364
334 SB	12	467/7 TORX® HF Set 2	45	847/7 HSS	364
334/6	23	495	41	848 HSS	365
334/355/6 Rack	23	712	254	848/851/867/19	365
334/368/6	25	780 A	337	849 HSS	365
334 SK	12	780 B	337	849/855/867/18	366
334 SK/6	22	780 C	337	851 S	232
334/355 SK/6	23	781 A	336	851/1 A	280
335	11	781 B	336	851/1 BDC	279
335 SB	12	781 C	336	851/1 BDC SB	279

# Index op typenummer

Typenummer	Pagina	Typenummer	Pagina	Typenummer	Pagina
851/1 BTH	279	855/4 TZ	295	870/4/7 Set A SB	335
851/1 BTZ	280	855/4 TZ SB	295	870/7	335
851/1 IMP DC DIY	278	855/4 Z	296	870/14	335
851/1 IMP DC SB	278	855/4 Z SB	296	871/1 DC TORQ-SET® Mplus	321
851/1 J	283	855/11	296	871/4 DC TORQ-SET® Mplus	321
851/1 RDC	280	855/12	296	871/1 TORQ-SET® Mplus	321
851/1 RH	281	855/4 PZ/S	297	871/2 TORQ-SET® Mplus	322
851/1 RZ	281	857/1 Z	323	871/4 TORQ-SET® Mplus	322
851/1 RZ SB	281	857/4 Z	323	872/9	322
851/1 TH	281	860/1 XZN	322	875/1 TRI-WING®	322
851/1 TiN	281	867 S TORX®	232	875/4 TRI-WING®	322
851/1 TZ	282	867/1 IMP DC TORX® DIY	297	879/4	325
851/1 TZ SB	282	867/1 IMP DC TORX® SB	297	881/4/1 SB	334
851/1 Z	282	867/1 TORX®	300	887/4 RR	330
851/1 Z SB	282	867/1 TORX® SB	300	887/4 RR SB	330
851/1 Z DIY	282	867/1 TORX® BDC	299	888/4/1 K	330
851/1 Z DIY 100	283	867/1 TORX® BDC SB	299	889/4 R	330
851/2 Z	288	867/1 TORX® BTZ	299	889/4/1	330
851/4 A	285	867/1 TORX® DIY	301	889/4/1 F	331
851/4 BDC	284	867/1 TORX® DIY 100	301	889/4/1 K	330
851/4 BTH	285	867/1 TORX® HF	299	889/4/1 K SB	330
851/4 BTZ	285	867/4 TORX® HF	303	890/4/1	332
851/4 IMP DC DIY	283	867/1 TZ TORX®	300	893/4/1 K	332
851/4 IMP DC SB	284	867/1 ZA TORX®	302	893/4/1 K SB	332
851/4 J	287	867/2 Z TORX®	305	894/4/1	331
851/4 R	286	867/4 IMP DC TORX® DIY	302	894/4/1 K	331
851/4 RH	285	867/4 IMP DC TORX® SB	302	895/4/1	331
851/4 TH	286	867/4 Z TORX®	304	895/4/1 K	331
851/4 TZ	286	867/4 Z TORX® SB	304	895/4/1 K SB	331
851/4 TZ SB	286	867/4 TORX® KK	303	896/4/1 SB	334
851/4 Z	286	867/9 C TORX®	305	897/4 IMP R	328
851/4 Z SB	287	867/12 TORX®	305	897/4 Impaktor	328
851/9 C	288	867/15 TORX®	305	897/4 Impaktor R	328
851/11	288	867/1 Z TORX® BO	305	897/4 R	329
851/12	288	867/1 Z TORX® BO SB	306	897/4 R SB	329
851/16	288	867/1 Z TORX® W	301	898/4	332
851/21 J	289	867/1 IP TORX PLUS®	307	898/9	332
851/4 PH/S	296	867/4 IP TORX PLUS®	307	898/21	332
853/1 TZ ACR®	282	867/9 C IP TORX PLUS®	307	899/14/1 SB	333
853/4 ACR®	287	867/1 IPR TORX PLUS®	308	899/3/1	333
853/4 ACR® Harpoon	288	867/4 IPR TORX PLUS®	308	899/4/1	333
853/4 ACR® SL	287	867/4 Z TORX® BO	306	899/4/1 SB	333
855 S	232	867/4 Z TORX® BO SB	307	899/4/1 S	333
855/1 BDC	290	868 S	233	917 SPH	9
855/1 BDC SB	291	868/1 IMP DC DIY	318	917 SPH SB	9
855/1 BTH	291	868/1 IMP DC SB	318	917 SPHS	9
855/1 BTZ	291	868/1 V	318	918 SPZ	9
855/1 IMP DC DIY	289	868/1 Z	319	918 SPZ SB	9
855/1 IMP DC SB	289	868/1 Z SB	319	921	232
855/1 RZ	292	868/4	320	932 A	8
855/1 TH	292	868/4 SB	320	932 A SB	8
855/1 TH SB	292	868/4 BTZ	320	932 AS	8
855/1 TiN	292	868/4 IMP DC DIY	319	932/6	10
855/1 TZ	292	868/4 IMP DC SB	320	932 S/6	10
855/1 Z	292	868/4 V	321	932/918/6	10
855/1 Z DIY	293	869/4	323	950	205
855/1 Z DIY 100	293	869/4 M	324	950 BM	206
855/1 Z SB	293	869/4 M SB	324	950 L	205
855/2 Z	296	869/4 M SB Set A	325	950 L HF	205
855/4 BDC	294	869/9	325	950 PKL	204
855/4 BTH	294	870/1	334	950 PKL Imperial	204
855/4 BTZ	295	870/2	335	950 PKL BM	204
855/4 IMP DC DIY	293	870/4	335	950 PKLS	204
855/4 IMP DC SB	294	870/4 SB	335	950 PKS	205
855/4 TH	295	870/4 A	334	950 SPKL Multicolour	203

Typennummer	Pagina	Typennummer	Pagina	Typennummer	Pagina
950 SPKL Multicolour Imperial	203	1428	29	3855/4 PZ	294
950 SPKL HF Multicolour	202	1429	35	3867/1 TS TORX®	298
950 SPKS Multicolour	203	1430 ESD	374	3867/1 TS TORX® SB	298
950 SPKS Multicolour Imperial	203	1440/1442	30	3867/4 TORX® BO	306
950/7 Hex-Plus 1	198	1441	30	3868/4	320
950/7 Hex-Plus Magnet 1	198	1460 ESD	379, 383	3869/4	323
950/7 Hex-Plus Multicolour Magnet 1	196	1529 ESD	49	3888/4/1 K	329
950/9 Hex-Plus 1	196	1550 PH ESD Micro	47	3888/4/1 K SB	329
950/9 Hex-Plus 1 SB	196	1550/6 ESD Micro	51	3950 PKL	202
950/9 Hex-Plus 2	196	1550 PH S ESD Micro	48	3950 PKL Imperial	202
950/9 Hex-Plus 3	197	1555 ESD PZ Micro	48	3950 SPKL Multicolour	201
950/9 Hex-Plus 4	197	1567 ESD TORX® Micro	48	3950 SPKL Multicolour Imperial	202
950/9 Hex-Plus 5	197	1567 ESD TORX® HF Micro	48	3950 SPKL Multicolour HF	201
950/9 Hex-Plus 6	197	1567 ESD TORX® BO Micro	48	3950/9 Hex-Plus Stainless 1	192
950/9 Hex-Plus 6 SB	197	1567 ESD TORX PLUS® IPR Micro	48	3950/9 Hex-Plus Stainless 1 SB	193
950/9 Hex-Plus 7	197	1569 ESD Micro	49	3950/9 Hex-Plus Imperial Stainless 1	193
950/9 Hex-Plus 8	198	1572 ESD Micro	49	3950/9 Hex-Plus Multicolour Stainless 1	192
950/9 Hex-Plus Imperial 1	200	1573 ESD Micro	49	3950/9 Hex-Plus Multicolour Imperial	195
950/9 Hex-Plus Imperial 1 SB	200	1578 A ESD Micro	47	Stainless 1	195
950/9 Hex-Plus Multicolour 1	193	1578 A/6 ESD Micro	51	3950/9 Hex-Plus Multicolour HF	192
950/9 Hex-Plus Multicolour 1 SB	194	2035 Micro	32	Stainless 1	192
950/9 Hex-Plus Multicolour 2	194	2035/6 A Micro	38	3967 SXL HF TORX® Multicolour	209
950/9 Hex-Plus Multicolour 3	194	2035/6 B Micro	38	3967/9 TX SXL Multicolour HF	207
950/9 Hex-Plus Multicolour HF 1	193	2050 Micro	33	Stainless 1	207
950/9 Hex-Plus Multicolour Imperial 1	195	2050/6 Micro	38	6000 Joker	176
950/9 Hex-Plus Multicolour Imperial 2	195	2052 Micro	34	6000 Joker Imperial	176
950/9 Hex-Plus Multicolour Imperial 3	195	2052/6 Micro	39	6000 Joker 4 Set 1	178
950/9 L Hex-Plus HF 1	196	2054 Micro	34	6000 Joker 4 Imperial Set 1	179
950/13 Hex-Plus Imperial 1	199	2055 Micro	32	6000 Joker 8 Imperial Set 1	178
950/13 Hex-Plus Imperial 1 SB	199	2067 TORX® Micro	33	6000 Joker 11 Set 1	178
967 TORX®	211	2067 TORX® HF	33	6000/6002 Joker 6 Set 1	178
967 L TORX® HF	211	2067 TORX® BO Micro	33	6001 Joker Switch	179
967 PKL TORX®	211	2067/6 TORX® BO Micro	39	6001 Joker Switch Imperial	179
967 PKXL TORX®	210	2067 TORX PLUS® IPR Micro	33	6001 Joker Switch 4 Set 1	180
967 SL TORX® HF	209	2069 Micro	35	6001 Joker Switch 4 Imperial Set 1	180
967 SPKXL TORX® Multicolour	209	2069/6 Micro	39	6001 Joker Switch 8 Imperial Set 1	180
967 SXL HF TORX® Multicolour	209	2072 Micro	34	6001 Joker Switch 11 Set 1	180
967 SXL TORX® Multicolour	210	2090	419	6002 Joker Double	181
967 XL TORX®	211	2090/17	419	6003 Joker	181
967 XL HF TORX®	210	3160 i VDE	56	6003 Joker Imperial	181
967/9 TX 1	208	3160 i/7 Rack	57	6003 Joker 4 Set 1	185
967/9 TX 1 SB	208	3162 i VDE	56	6003 Joker 4 Imperial Set 1	186
967/9 TX HF 1	207	3165 i VDE	56	6003 Joker 5 Set 1	183
967/9 TX Multicolour HF 1	207	3165 i/6 Rack	57	6003 Joker 5 Imperial Set 1	185
967/9 TX XL 1	208	3167 i VDE TORX®	57	6003 Joker 8 Imperial Set 1	183
967/9 TX XL HF 1	207	3167 i/7 Rack	57	6003 Joker 11 Set 1	183
967/9 TX XL Multicolour 1	207	3334	6	6003 Joker 15 Set 1	183
967/9 TX XL Multicolour HF 1	207	3334/6	7	6003 Joker 22 Set 1	182
967 SPKL TORX® BO Multicolour	210	3334/3350/3355/6	8	6003 Joker Pedal	182
967/9 TORX® BO Multicolour 1	208	3334/3355/6	7	6004 Joker L	188
967/9 TORX® BO Multicolour 1 SB	208	3335	6	6004 Joker M	187
977 TORX®	9	3350 PH	6	6004 Joker S	187
977/6 TORX®	11	3355 PZ	7	6004 Joker XL	188
1013 Kraffform Micro	35	3367	7	6004 Joker XS	187
1013 Kraffform Micro ESD	51	3368	7	6004 Joker XXL	188
1060 i VDE	84	3800/4	309	6004 Joker 4 Set 1	188
1060 i/1062 i/6 VDE	85	3816 R	248	6004 Joker VDE L	91
1060 i/1065 i/6 VDE	85	3817 VDE Stainless	66	6004 Joker VDE M	91
1062 i PH VDE	85	3840/1 TS	311	6004 Joker VDE S	91
1065 i PZ VDE	85	3840/4	314	6004 Joker VDE XS	90
1267 A TORX®	28	3851/1 TS PH	278	6004 Joker VDE 4 Set 1	90
1267 A TORX PLUS®	28	3851/1 TS PH SB	279	6005 Joker Double	189
1267 B TORX®	28	3851/4 PH	284	6005 Joker 4 Set 1	189
1267 B TORX PLUS®	28	3855/1 TS PZ	290	7400	370, 375, 376, 377, 381, 382
1427	29	3855/1 TS PZ SB	290		

# Index op typenummer

Typenummer	Pagina	Typenummer	Pagina	Typenummer	Pagina
7400 ESD	374, 377, 378, 383, 384	8007 B VDE	87	8767 C HF 2	151
7400 ESD Halfmoon	374, 378, 384	8008 A	173	8767 C HF 3	152
7400 VDE	77	8009 Zyklus Pocket Set 1	156	8780 C	161
7440/41	372	8009 Zyklus Pocket Set 2	157	8781 C	161
7440/41/42	373	8009 Zyklus Pocket Set 3	159	8782 C	161
7443/12	372	8009 Zyklus Pocket Set 4	159	8784 A1	111
7443/61/9	373	8009 Zyklus Pocket Imperial Set 1	156	8784 B1	134
7445/46/47	373	8009 Zyklus Pocket Imperial Set 2	158	8784 C2	155
7510	385	8010 B	117	8789 A	110
7510/14	385	8100 SA 2	96	8789 B	134
7515	386	8100 SA 4	97	8789 C	155
7515/7	387	8100 SA 6	95	8790 B Impaktor	122
7515/16	386	8100 SA 7	99	8790 B VDE	88
7761	415	8100 SA 8	100	8790 C HF 1	147
7762	415	8100 SA 9	95	8790 C Impaktor	142
7763	415	8100 SA 10	99	8790 C Impaktor Deep	144
7770	404	8100 SA 11	101	8790 C Impaktor Deep Set 1	144
7771	406	8100 SA 12 HF	101	8790 C Wheel Impaktor	147
7772 A	408	8100 SA All-In	94	8790 FA	173
7772 B	408	8100 SA/SC 2	97	8790 HMA	102
7772 C	408	8100 SB 2	114	8790 HMA Deep	105
7773 A	409	8100 SB 4	114	8790 HMA HF	102
7773 B	410	8100 SB 6	113	8790 HMB	122
7773 C	410	8100 SB 7	118	8790 HMB Deep	126
7774/1	411	8100 SB 8	120	8790 HMB HF	123
7774/2	411	8100 SB 9	113	8790 HMC	145
7774/3	412	8100 SB 10	119	8790 HMC Deep	148
7775	412	8100 SB 11	121	8790 HMC HF	145
7776	412	8100 SB 12	116	8794 A	111
7779/1	413	8100 SB 13	117	8794 B	134
7779/2	413	8100 SB All-in	112	8794 C	155
7780	405	8100 SB HF 1	121	8794 LA	110
7781	407	8100 SB VDE 1	86	8794 LB	134
7782 C	409	8100 SC 2	137	8794 LB VDE	89
7782 E	409	8100 SC 4	138	8794 LC	154
7783 C	410	8100 SC 6	136	8794 SA	110
7783 E	411	8100 SC 7	140	8794 SB	134
7786	413	8100 SC 8	141	8794 SB VDE	89
7790/1	414	8100 SC 9	137	8794 SC	155
7790/2	414	8100 SC 10	141	8795 A	110
7880 Joker L	404	8100 SC 11	142	8795 B	134
7880 Joker XL	403	8700 A FL	109	8795 C	155
7880 Joker XXL	403	8740 A	108	8796 LA	109
8000 A	98	8740 A HF	108	8796 LB	133
8000 A SB	98	8740 A HF 1	109	8796 LC	154
8000 B	115	8740 B	130	8796 SA	110
8000 B SB	116	8740 B HF	130	8796 SB	133
8000 C	138	8740 B HF 1	131	8796 SC	154
8000 C SB	138	8740 B HF Imperial 1	132	8797 C	140
8000 E	161	8740 B VDE HF	88	9100	246
8001 A SB	172	8740 C HF	152	9108/2	30
8002 C KOLOSS Set	160	8740 C HF 1	153	9200	334
8002 C KOLOSS All Inclusive Set	160	8740 C HF 2	153	9500	29
8003 A	100	8751 A	109	9506 SB	317
8003 B	119	8755 A	109	9507 SB	317
8003 C	141	8760 B VDE XZN	88	9514 ESD	55
8004 A	101	8767 A	106	9523	30
8004 B	121	8767 A HF	106	9524	371
8004 C	142	8767 A HF 1	107	9529 C SB	154
8005	172	8767 B	128	9530	400
8006 C	139	8767 B HF	128	9532	246
8006 SC 1	139	8767 B HF 1	129	9600	111
		8767 B VDE HF	88	9601	135
		8767 C HF	150	9602	162
		8767 C HF 1	151	9604	46

Typennummer	Pagina	Typennummer	Pagina	Typennummer	Pagina
9605	46	Bicycle Set 8	133	Bit-Check 10 Universal 3	351
9606	47	Bicycle Set 9	171	Bit-Check 10 Universal 3 SB	351
9607	123	Bicycle Set 10	184	Bit-Check 10 Universal 4	352
9608	124	Bicycle Set 11	239	Bit-Check 10 Universal 5 SB	352
9610	189	Bicycle Set 12	184	Bit-Check 10 Zyklop Mini 1	167
9611	29	Bicycle Set 13	31	Bit-Check 10 Zyklop Mini BiTorsion 1	167
9630	177	Bicycle Set 15	31	Bit-Check 12 BiTorsion 1	345
9631	177	Bicycle Set Torque 1	391	Bit-Check 12 BiTorsion 1 SB	345
9632	177	Bit-Box 15 Impaktor PH	278	Bit-Check 12 Diamond 1	347
9640	186	Bit-Box 15 Impaktor PZ	289	Bit-Check 12 Diamond 1 SB	347
9641	186	Bit-Box 15 Impaktor TX	297	Bit-Check 12 Metal 1	362
9642	186	Bit-Box 20 BTH PZ	291	Bit-Check 12 Metal 1 SB	362
9650	20	Bit-Box 20 BTZ PH	280	Bit-Check 12 Wood 1	359
9700	258	Bit-Box 20 BTZ PZ	291	Bit-Check 12 Wood 1 SB	359
9710	259	Bit-Box 20 PH	283	Bit-Check 12 Wood 2	359
9711	260	Bit-Box 20 PZ	293	Bit-Check 12 Wood 2 SB	360
9712	260	Bit-Box 20 TX	301	Bit-Check 12 Wood TX HF 1	358
9713	261	Bit-Box 20 TX HF	300	Bit-Check 12 Wood TX HF 1 SB	359
9720	261	Bit-Box 20 V Robertson	318	Bit-Check 30 BiTorsion 1	345
9721	262	Bit-Check 6 Impaktor 1	342	Bit-Check 30 Diamond 1	347
9722	262	Bit-Check 6 Impaktor 1 SB	342	Bit-Check 30 Impaktor 1	340
9723	263	Bit-Check 6 PH Impaktor 1	342	Bit-Check 30 Impaktor 2	340
9730	263	Bit-Check 6 PZ Impaktor 1	342	Bit-Check 30 Metal 1	361
9731	264	Bit-Check 6 PZ Universal 1	356	Bit-Check 30 Metal 1 SB	361
9732	264	Bit-Check 6 SHK 1 SB	367	Bit-Check 30 Stainless 1	343
9740	265	Bit-Check 6 Stainless 1	343	Bit-Check 30 TX Universal 1	350
9750	265	Bit-Check 6 TX Impaktor 1	342	Bit-Check 30 TX Universal 1 SB	350
9780	266	Bit-Check 6 TX Universal 1	356	Bit-Check 30 Universal 1	350
9781	266	Bit-Check 6 TX Universal 1 SB	356	Bit-Check 30 Wood 1	357
9782	267	Bit-Check 6 Universal 1	355	Bit-Check 30 Wood 2	358
9783	267	Bit-Check 6 Universal 1 SB	355	Bit-Check 30 Wood 2 SB	358
Belt A 1	103	Bit-Check 6 Universal 2	355	Bit-Check 30 Wood TX HF 1	357
Belt A 2	108	Bit-Check 6 Universal 2 SB	355	Bit-Check 30 Wood TX HF 1 SB	357
Belt A 3	107	Bit-Check 6 V Universal 1	356	Bit-Check 30 Zyklop Mini 1	163
Belt A 4	103	Bit-Check 6 Wood TX HF 1	360	Bit-Check 30 Zyklop Mini 2	163
Belt A Deep 1	105	Bit-Check 6 Wood TX HF 1 SB	360	Bit-Safe 43 Universal 1	349
Belt A Imperial 1	104	Bit-Check 7 Diamond 1	347	Bit-Safe 61 BiTorsion 1	344
Belt A 0/8	111	Bit-Check 7 Diamond 1 SB	348	Bit-Safe 61 Universal 1	349
Belt A 0/9	111	Bit-Check 7 Hex-Plus 1	354	Click-Torque A 5	389
Belt B 1	124	Bit-Check 7 PZ Diamond 1	348	Click-Torque A 6	389
Belt B 2	131	Bit-Check 7 PZ Universal 1	353	Click-Torque A 6 Set 1	390
Belt B 3	129	Bit-Check 7 TX Diamond 1	348	Click-Torque B 1	392
Belt B 4	125	Bit-Check 7 TX Universal 1	354	Click-Torque B 2	392
Belt B Deep 1	127	Bit-Check 7 TX Universal 1 SB	354	Click-Torque C 1	392
Belt B Imperial 1	132	Bit-Check 7 TX B0 Universal 1	354	Click-Torque C 2	393
Belt B VDE 1	87	Bit-Check 7 Universal 1	353	Click-Torque C 2 Push R/L	396
Belt B VDE 0/10	89	Bit-Check 7 Universal 1 SB	353	Click-Torque C 3	393
Belt B 0/8	135	Bit-Check 7 Universal 4	353	Click-Torque C 3 Push R/L	396
Belt B 0/9	135	Bit-Check 10 BiTorsion 1	346	Click-Torque C 3 Set 1	394
Belt C 1	146	Bit-Check 10 BiTorsion 3 SB	346	Click-Torque C 3 Set 2	394
Belt C 2	153	Bit-Check 10 Drywall 1	367	Click-Torque C 4	395
Belt C 3	150	Bit-Check 10 Impaktor 1	340	Click-Torque C 5	395
Belt C Deep 1	149	Bit-Check 10 Impaktor 1 SB	341	Click-Torque E 1	395
Belt C Impaktor 1	143	Bit-Check 10 Impaktor 2	341	Click-Torque E 1 Push R/L	397
Belt C Impaktor 0/9	162	Bit-Check 10 Impaktor 3	341	Click-Torque X 1	397
Belt C 0/6	161	Bit-Check 10 Impaktor 4	341	Click-Torque X 2	397
Bicycle Big Pack 1	28	Bit-Check 10 PZ BiTorsion 2	346	Click-Torque X 3	398
Bicycle Set 1	168	Bit-Check 10 PZ Impaktor 1	341	Click-Torque X 4	398
Bicycle Set 2	225	Bit-Check 10 Stainless 1	343	Click-Torque X 5	398
Bicycle Set 3	169	Bit-Check 10 Stainless 1 SB	343	Click-Torque X 6	399
Bicycle Set 3 A	170	Bit-Check 10 TX Impaktor 1	341	Click-Torque X 7	399
Bicycle Set 4	200	Bit-Check 10 TX Universal 1	352	Click-Torque XP 1	401
Bicycle Set 5	239	Bit-Check 10 TX Universal 2	352	Click-Torque XP 2	401
Bicycle Set 6	46	Bit-Check 10 Universal 1	351	Click-Torque XP 3	402
Bicycle Set 7	115	Bit-Check 10 Universal 2	351	Click-Torque XP 4	402

# Index op typenummer

Typenummer	Pagina	Typenummer	Pagina	Typenummer	Pagina
Dop-magneetstrip A 4	104	Kraftform Kompakt 838 RA S Imperial Set 1	234	Kraftform Kompakt VDE 60 iS Take it easy	80
Dop-magneetstrip A Deep 1	106	Kraftform Kompakt 838 RA-R M Set 1	235	Kraftform Kompakt VDE 60 iS Take it easy SB	80
Dop-magneetstrip A Imperial 1	104	Kraftform Kompakt 838 RA-R M Imperial Set 1	235	Kraftform Kompakt VDE 62 i Take it easy	80
Dop-magneetstrip B 4	125	Kraftform Kompakt 900	231	Kraftform Kompakt VDE 62 iS Take it easy	80
Dop-magneetstrip B Deep 1	127	Kraftform Kompakt 900 Imperial Set 1	231	Kraftform Kompakt VDE 62 iS Take it easy SB	80
Dop-magneetstrip B Imperial 1	126	Kraftform Kompakt F 1	245	Kraftform Kompakt VDE 62 i PH/S	
Dop-magneetstrip C 4	151	Kraftform Kompakt H 1	242	Take it easy	81
Dop-magneetstrip C Deep 1	149	Kraftform Kompakt M 1	243	Kraftform Kompakt VDE 62 iS PH/S	
Dop-magneetstrip C Impaktor 1	143	Kraftform Kompakt Micro 11 Electronics 1	37	Take it easy	81
Dop-magneetstrip C Imperial 1	146	Kraftform Kompakt Micro 11 ESD 1	54	Kraftform Kompakt VDE 64 i Take it easy	83
K 50	275	Kraftform Kompakt Micro 11 Universal 1	38	Kraftform Kompakt VDE 64 i Take it easy SB	83
K 70	275	Kraftform Kompakt Micro 20 ESD 1	53	Kraftform Kompakt VDE 65 i Take it easy	80
K 120	275	Kraftform Kompakt Micro 21 ESD 1	53	Kraftform Kompakt VDE 65 iS	
Kraftform 2go 100	63	Kraftform Kompakt Pistol RA	252	Take it easy	81
Kraftform 2go 300	22	Kraftform Kompakt Pistol RA 4	252	Kraftform Kompakt VDE 65 iS	
Kraftform Big Pack 100 VDE	62	Kraftform Kompakt SH 1	244	Take it easy SB	81
Kraftform Big Pack 300	21	Kraftform Kompakt SH 2	245	Kraftform Kompakt VDE 65 i PZ/S	
Kraftform Big Pack 900	10	Kraftform Kompakt Stubby 1	238	Take it easy	81
Kraftform Kompakt 10	215	Kraftform Kompakt Stubby ESD 1	54	Kraftform Kompakt VDE 65 iS PZ/S	
Kraftform Kompakt 12	215	Kraftform Kompakt Stubby Magazin 1	237	Take it easy	82
Kraftform Kompakt 20	217	Kraftform Kompakt Stubby Magazin 2	237	Kraftform Kompakt VDE 65 iS PZ/S	
Kraftform Kompakt 20 A	217	Kraftform Kompakt Stubby Magazin 3	237	Take it easy SB	82
Kraftform Kompakt 20 Tool Finder 1	216	Kraftform Kompakt Stubby Magazin 4	237	Kraftform Kompakt VDE 67 i Take it easy	82
Kraftform Kompakt 20 Tool Finder 2	217	Kraftform Kompakt Stubby Magazin 5	237	Kraftform Kompakt VDE 67 i TORX®	
Kraftform Kompakt 22	217	Kraftform Kompakt Stubby Magazin RA 1	236	Take it easy SB	82
Kraftform Kompakt 25	218	Kraftform Kompakt Stubby Magazin RA 2	236	Kraftform Kompakt VDE 67 iS Take it easy	83
Kraftform Kompakt 26	218	Kraftform Kompakt Stubby Magazin RA 3	236	Kraftform Kompakt VDE 68 i Take it easy	83
Kraftform Kompakt 27 Set 1	219	Kraftform Kompakt Stubby Magazin RA 4	236	Kraftform Kompakt VDE 68 iS Take it easy	83
Kraftform Kompakt 27 Set 2	220	Kraftform Kompakt Turbo 1	214	Kraftform Kompakt VDE 3060 i	
Kraftform Kompakt 27 Imperial Set 1	220	Kraftform Kompakt Turbo Imperial 1	214	Take it easy SB	67
Kraftform Kompakt 27 RA 1 SB	253	Kraftform Kompakt Turbo i 1 Tool Finder	78	Kraftform Kompakt VDE 3060 iS	
Kraftform Kompakt 27 RA 2 SB	253	Kraftform Kompakt Turbo i Imperial 1	79	Take it easy SB	67
Kraftform Kompakt 27 XL SHK 1	219	Kraftform Kompakt Vario RA	252	Kraftform Kompakt VDE 3062 iS	
Kraftform Kompakt 27 XL Universal 1	218	Kraftform Kompakt VDE 7 extra slim 1	76	Take it easy SB	67
Kraftform Kompakt 27 XL Universal Imperial Set 1	219	Tool Finder	76	Kraftform Kompakt VDE 3065 iS PZ	
Kraftform Kompakt 28	221	Kraftform Kompakt VDE 7 Imperial 1	77	Take it easy SB	68
Kraftform Kompakt 28 Imperial 1	220	Tool Finder	77	Kraftform Kompakt VDE 3065 iS PZ/S	
Kraftform Kompakt 28 SB	220	Kraftform Kompakt VDE 7 Universal 1	77	Take it easy SB	68
Kraftform Kompakt 40	221	Tool Finder	77	Kraftform Kompakt VDE 3067 i TORX®	
Kraftform Kompakt 41	221	Kraftform Kompakt VDE 7 Universal 2	77	Take it easy SB	69
Kraftform Kompakt 60	223	Tool Finder	77	Kraftform Kompakt VDE 3067 iS TORX®	
Kraftform Kompakt 60 Imperial	224	Kraftform Kompakt VDE 16 Torque	71	Take it easy SB	68
Kraftform Kompakt 60 ESD	52	1,2-3,0 Nm extra slim 1 Tool Finder	71	Kraftform Kompakt VDE Big Pack 1	72
Kraftform Kompakt 60 KK	224	Kraftform Kompakt VDE 15 Torque	71	Kraftform Kompakt VDE Stainless 17	
Kraftform Kompakt 60 RA	251	1,2-3,0 Nm extra slim 1 Tool Finder	71	extra slim 1 Tool Finder	65
Kraftform Kompakt 60 RA Imperial	251	Kraftform Kompakt VDE 16 extra slim 1	75	Kraftform Kompakt VDE Stainless 8	
Kraftform Kompakt 60 Stainless	222	Tool Finder	75	extra slim 1 Tool Finder	66
Kraftform Kompakt 60 Stainless Imperial	223	Kraftform Kompakt VDE 16 Universal 1	76	Kraftform Kompakt W 1	240
Kraftform Kompakt 60 Torque	222	Tool Finder	76	Kraftform Kompakt W 2	241
Kraftform Kompakt 62	225	Kraftform Kompakt VDE 17 extra slim 1	74	Kraftform Kompakt W Imperial 1	241
Kraftform Kompakt 70 Universal	226	Tool Finder	74	Kraftform Kompakt Zyklop MS1	
Kraftform Kompakt 71 Security	226	Kraftform Kompakt VDE 17 RA 1	70	Metal/Speed 1/4"	96
Kraftform Kompakt 96 VK 6,3	84	Kraftform Kompakt VDE 17 RA Imperial 1	70	Kraftform Kompakt Zyklop	98
Kraftform Kompakt 97 VK 8,1	84	Kraftform Kompakt VDE 17 Universal 1	75	Kraftform Kompakt Zyklop Mini 2	164
Kraftform Kompakt 98 DK	84	Tool Finder	75	Kraftform Micro 12 Electronics 1	37
Kraftform Kompakt 99 FL	84	Kraftform Kompakt VDE 18 Universal 1	73	Kraftform Micro 12 Universal 1	36
Kraftform Kompakt 100	227	Tool Finder	73	Kraftform Micro Big Pack 1	36
Kraftform Kompakt 400	228	Kraftform Kompakt VDE 18 Imperial 1	73	Kraftform Micro ESD Big Pack 1	50
Kraftform Kompakt 400 RA Set 1	228	Tool Finder	73	Kraftform XXL	21
Kraftform Kompakt 400 RA Set 2	229	Kraftform Kompakt VDE 18 Universal 2	74	Kraftform XXL 2	22
Kraftform Kompakt 400 RA Imperial Set 1	229	Tool Finder	74	Kraftform XXL 3	22
Kraftform Kompakt 400 RA Imperial Set 2	230	Kraftform Kompakt VDE 60 i Take it easy	79	ME 1	103
Kraftform Kompakt 400 RA SHK Set 1	230	Kraftform Kompakt VDE 60 i Take it easy SB	79	Rack Kraftform	29
Kraftform Kompakt 838 RA S Set 1	234			Rack Kraftform Micro	29
				Safe-Torque A 1	416

<b>Typennummer</b>	<b>Pagina</b>	<b>Typennummer</b>	<b>Pagina</b>	<b>Typennummer</b>	<b>Pagina</b>
Safe-Torque A 1 Imperial Set 1	417	Tool-Check 1 SB	166	Wera 2go 6	272
Safe-Torque A 1 Set 1	417	Tool-Check Automotive 1	166	Wera 2go 7	272
Safe-Torque A 1 SHK Set 1	418	Tool-Check PLUS	165	Wera 2go E 1	273
Safe-Torque A 2	416	Tool-Check PLUS Imperial	165	Wera 2go H 1	272
Safe-Torque A 2 Set 1	418	Wera 2go 1	270	Wera 2go SHK 1	274
Stubby Set 1	27	Wera 2go 2	270	Wheel Impaktor C Set 1	148
Stubby Set 2	27	Wera 2go 2 XL	271	Zyklop Hybrid Set	139
Stubby Set 3	27	Wera 2go 3	271		
Stubby Set TX 1	27	Wera 2go 4	271		
T 1	366	Wera 2go 5	271		



**Wera Werkzeuge GmbH**  
Korzter Straße 21-25  
42349 Wuppertal



+49 / (0)202 / 40 45 - 0

E-Mail: [info@wera.de](mailto:info@wera.de)



**Wera Tools Ibérica, S.L.**  
Avda. Corts Catalanes 2, Local 5  
08173 Sant Cugat del Vallès, Barcelona  
☎ +34/93/72 97 - 240  
E-Mail: [ventas@weraspain.com](mailto:ventas@weraspain.com)



**Wera Tools Finland Oy**  
Vanha Kaarelantie 33 A  
01610 Vantaa  
☎ +358 45 206 9556  
E-Mail: [ahokas@wera.de](mailto:ahokas@wera.de)



**Wera Outillages S.A.S.**  
13, rue Ampère  
F - 67500 Haguenau  
☎ +33 9 72 61 16 52  
E-Mail: [info@wera-outillages.fr](mailto:info@wera-outillages.fr)



**Wera Tools (UK) Ltd.**  
Railway View  
Clay Cross  
Chesterfield  
S45 9FR  
☎ +44 (0)1246 / 27 77 56  
Fax: +44 (0)1246 / 27 33 35  
E-Mail: [queries@wera-tools.co.uk](mailto:queries@wera-tools.co.uk)



**Wera Tools Inc.**  
3325 Harvester Rd., Unit 16  
Burlington, Ontario  
Canada, L7N 3N2  
☎ 1-800-267-55 41  
E-Mail: [info@weratools.com](mailto:info@weratools.com)



**Wera Tools Inc.**  
3325 Harvester Rd., Unit 16  
Burlington, Ontario  
Canada, L7N 3N2  
☎ 1-800-267-55 41  
E-Mail: [info@weratools.com](mailto:info@weratools.com)



**NL - Noord**  
Frederik Koning  
☎ +31 / 615 26 36 97  
E-Mail: [koning@wera.de](mailto:koning@wera.de)

**NL - Zuid**  
Wouter Steijvers  
☎ +31 / 652 85 01 62  
E-Mail: [steijvers@wera.de](mailto:steijvers@wera.de)

**NL - Midden**  
Martijn van Houdt  
☎ +31 / 611 06 35 35  
E-Mail: [vanhoudt@wera.de](mailto:vanhoudt@wera.de)

**Demovan**  
Vincent van Gaalen  
☎ +31 / 615 44 37 19  
E-Mail: [vangaalen@wera.de](mailto:vangaalen@wera.de)



**Wera Tools Inc.**  
3325 Harvester Rd., Unit 16  
Burlington, Ontario  
Canada, L7N 3N2  
☎ 1-800-267-55 41  
E-Mail: [info@weratools.com](mailto:info@weratools.com)



**Wera Tools Australia Pty Ltd**  
Australia  
☎ +61-435 755 123  
E-Mail: [mike.sack@wera.de](mailto:mike.sack@wera.de)



**Wera Tools Japan G.K**  
2F, Eden Bldg.,  
1-10-8 Kamiikebukuro, Toshima-Ku,  
Tokyo, 170-0012 Japan  
東京都豊島区上池袋1-10-8  
エデンビル2階  
☎ +81-3-3915-2555  
E-Mail メール: [frank.yang@wera.de](mailto:frank.yang@wera.de)



# Impressum

Technische veranderingen voorbehouden.

Het gebruiken en/of kopiëren, in welke vorm dan ook, is alleen toegestaan na schriftelijke toestemming van de firma Wera Werkzeuge GmbH.

Uitgave NL 2/2024

## Gebruikte handelsmerken:

ACR	Phillips Screw Company
ASSY	Adolf Würth GmbH & Co. KG
AW	Adolf Würth GmbH & Co. KG
HIOS	Totsu, Katsuyuki
Microstix	OSG System Products Co. Ltd.
Phillips Recess	Phillips Screw Company
Pozidriv	registered trademark for Phillips Screw Company in Canada, Mexico and in the USA; for Trifast plc in the UK
PZ	registered trademark for Phillips Screw Company in Canada, Mexico and in the USA
PZ1, PZ2, PZ3	registered trademark in the USA for Phillips Screw Company
PUK	Josef Haunstetter Sägenfabrik KG
Robertson	British Robertson S.L.U.
SDS plus	Robert Bosch GmbH
SIT	Adolf Würth GmbH & Co. KG
SPAX	Altenloh, Brinck & Co. GmbH & Co. KG
T-STAR plus	Altenloh, Brinck & Co. GmbH & Co. KG
TORQ-SET	Phillips Screw Company
TORX	Acument Intellectual Properties, LLC, Troy, Mich., US
TORX PLUS	Acument Intellectual Properties, LLC, Troy, Mich., US
TRI-WING	Phillips Screw Company
BESSEY®	BESSEY Tool GmbH & Co. KG
“KIRSCHEN“®	Wilh. Schmitt & Comp. GmbH & Co. KG
KNIPEX®	KNIPEX-Werk C. Gustav Putsch KG
COBRA®	KNIPEX-Werk C. Gustav Putsch KG
Lyra®	Johann Froescheis Lyra-Bleistift-Fabrik GmbH & Co. KG
PFERD	August Rüggeberg GmbH & Co. KG
PICARD®	Picard GmbH
RENNSTEIG	Rennsteig Werkzeuge GmbH
Stabila®	STABILA Messgeräte Gustav Ullrich GmbH

Wij behouden ons het recht voor, alle in deze catalogus genoemde opgaven, productnamen, varianten en uitvoeringen, zonder vooraankondiging te wijzigen. Iedere vorm van aansprakelijkheid m.b.t. druk- en zetfouten is uitgesloten.



## Neem contact met ons op

### **NL - Centrale regio**

Martijn van Houdt  
Phone: +31 / 6 11 06 35 35

E-Mail: [vanhoudt@wera.de](mailto:vanhoudt@wera.de)

### **NL - Zuid**

Wouter Steijvers  
Phone: +31 / 65 28 50 162

E-Mail: [steijvers@wera.de](mailto:steijvers@wera.de)

### **NL - Noord**

Frederik Koning  
Phone: +31 / 615 26 36 97

E-Mail: [koning@wera.de](mailto:koning@wera.de)

### **Demovan**

Vincent van Gaalen  
Phone: +31 / 615 44 37 19

E-Mail: [vangaalen@wera.de](mailto:vangaalen@wera.de)