

Kompaktkatalog



PRODUKTOVERSIKT

Skrutrekker



| | |
|--|-----------|
| Kraftform skrutrekker i rustfritt stål | 6 |
| Kraftform Plus – Serie 900 | 8 |
| Kraftform Plus – Serie 300 | 11 |
| Serie flaggtrekker | 28 |
| Skrutilbehør | 29 |
| Serie Kraftform Micro | 32 |
| Serie 400 T-håndtak | 39 |
| Serie ESD | 47 |

Verktøy for elektroinstallasjoner



| | |
|---|------------|
| Kraftform skrutrekker i rustfritt stål VDE | 56 |
| Kraftform Plus – Serie 100 VDE | 58 |
| Kraftform Kompakt VDE rustfri | 65 |
| Kraftform Kompakt VDE med skrallefunksjon | 69 |
| Kraftform Kompakt VDE | 71 |
| Kraftform Kompakt Turbo i | 78 |
| Kraftform Serie 1000 VDE | 84 |
| Serie VDE-skrutrekker med T-håndtak | 86 |
| Zyklop VDE skraller og tilbehør | 86 |
| Joker fastnøkkel VDE | 90 |
| VDE momentverktøy | 91 |
| Wera 2go E 1 Verktøysett for elektroinstallatører | 273 |

Skraller og tilbehør



| | |
|-----------------------------------|------------|
| Zyklop Speed skraller, 1/4" | 94 |
| Zyklop skraller Metal Push, 1/4" | 99 |
| Zyklop skraller Metal Swich, 1/4" | 100 |
| Zyklop skralletilbehør, 1/4" | 102 |
| Zyklop Speed skraller, 3/8" | 112 |
| 3/8", Zyklop Comfort skraller | 116 |
| Zyklop skraller Metal Push, 3/8" | 118 |
| Zyklop skraller Metal Swich, 3/8" | 120 |
| Zyklop skralletilbehør, 3/8" | 122 |
| Zyklop Speed skraller, 1/2" | 136 |
| 1/2" Zyklop Hybrid | 139 |
| Zyklop skraller Metal Push, 1/2" | 140 |
| Zyklop skraller Metal Swich, 1/2" | 141 |
| Zyklop skralletilbehør, 1/2" | 142 |
| Zyklop Pocket | 156 |
| 1/2" Koloss | 160 |
| Zyklop Mini | 172 |
| Tool-Check | 163 |

Joker Kombinasjonsskrallenøkkel og kombinasjonsnøkkel



| | |
|--|------------|
| 6000 Joker kombinasjonsskrallenøkkel | 176 |
| 6001 Joker Switch kombinasjonsskrallenøkkel, vendbar | 179 |
| 6002 Joker åpen dobbel fastnøkkel | 180 |
| 6003 Joker kombinasjonsnøkkel | 181 |
| 6004 Joker selvjusterende, justerbar fastnøkkel | 187 |
| 6005 Joker dobbel fastnøkkel | 189 |

Vinkeløkkel



| | |
|---|------------|
| Vinkeløkkel for skruer med innvendig sekskant | 192 |
| Vinkeløkkel for TORX® skruer | 207 |

Kraftform Kompakt



| | |
|--|-----------------|
| Kraftform Kompakt Turbo | 214 |
| Kraftform Kompakt 10, 12 | 215 |
| Kraftform Kompakt 20, 22, 25, 26, 27, 28 | 216 |
| Kraftform Kompakt 40, 41 | 221 |
| Kraftform Kompakt 60, 62 | 222 |
| Kraftform Kompakt 70, 71 | 226 |
| Kraftform Kompakt 100 | 227 |
| Kraftform Kompakt 400 | 228 |
| Kraftform Kompakt 400 RA | 228 |
| Kraftform Kompakt 400 RA med skrallefunksjon | 229 |
| Kraftform Kompakt 900 | 231 |
| Kraftform Kompakt Stubby | 236 |
| Kraftform Kompakt brukersortimenter | 240 |
| Håndholder og tilkoblingsdeler | 247 |
| Kraftform Kompakt med skrallefunksjon | 234, 251 |
| Kraftform Kompakt Vario uten skrallefunksjon | 253 |

Verktøyvogn og skumstoffinnlegg



| | |
|------------------|------------|
| Verktøyvogn | 258 |
| Skumstoffinnlegg | 259 |

Wera 2go



| | |
|---|------------|
| Wera 2go 1 Verktøybærer | 270 |
| Wera 2go 2 Verktøybærer | 270 |
| Wera 2go 3 Verktøyboks | 271 |
| Wera 2go 4 Hylster | 271 |
| Wera 2go 5 Verktøybærer | 271 |
| Wera 2go 6 Skulderrem | 272 |
| Wera 2go 7 Høy verktøyboks | 272 |
| Wera 2go H 1 Verktøysett for trebrukere | 272 |
| Wera 2go E 1 Verktøysett for elektroinstallatører | 273 |
| Wera 2go SHK 1 verktøysett for sanitær-, varme- og klimateknikk | 274 |
| Wera 2go Krok og borrelås tape | 275 |

Bits



| | | |
|--|---|------------|
|  | Bits for Phillips-skruer | 278 |
|  | Bits for Pozidriv-skruer | 290 |
|  | Bits for PlusMinus-skruer Phillips/spor | 296 |
|  | Bits for PlusMinus-skruer Pozidriv/spor | 297 |
|  | Bits for TORX® skruer | 297 |
|  | Bits for TORX® B0 skruer | 305 |
|  | Bits for TORX PLUS® skruer | 307 |
|  | Bits for TORX PLUS® IPR skruer med sikringsstift | 308 |
|  | Bits for sporskruer | 308 |
|  | Bits for skruer med innvendig sekskant | 311 |
|  | Bits for B0-skruer med innvendig sekskant | 316 |
|  | Bits for skruer med innvendig firkant | 318 |
|  | Bits for TORQ-SET® skruer | 321 |
|  | Bits for TRI-WING® skruer | 322 |
|  | Bits for innvendig mangekantede skruer | 322 |
|  | Bits for Microstix® skruer | 322 |
|  | Bits for Spanner-skruer | 323 |
|  | Piper | 323 |
|  | Innstikksverktøy med innvendige gjenger | 325 |

Holdere og adaptere



| | |
|--|------------|
| Impaktor holder | 328 |
| Rapidaptor bitsholder | 329 |
| Universalholder med hurtigchuck | 331 |
| Universalholder med sprengning | 332 |
| Universalholder med hylse av rustfritt stål | 332 |
| Bits-distansehylser | 334 |
| Verktøyskaft og tilkoblingsdeler | 334 |

Sortimenter



| | |
|----------------------------------|------------|
| Bit-Checks Impaktor | 340 |
| Bit-Checks Stainless | 343 |
| Bit-Checks / Bit-Safes BiTorsion | 344 |
| Bit-Checks Diamond | 347 |
| Bit-Checks / Bit-Safes Universal | 349 |
| Bit-Checks Wood | 357 |
| Bit-Checks Metal | 361 |
| Sortimenter for spesialarbeider | 362 |

Momentverktøy



| | |
|---|------------|
| Serie 7400 Kraftform momentskrutrekker med variabel dreiemomentinnstilling | 370 |
| med fast forhåndsinnstilt måleverdi fra fabrikk | 375 |
| med fast forhåndsinnstilt måleverdi fra fabrikk på forespørsel | 380 |
| Serie 7500 Kraftform Safe-Torque Speed momentskrutrekker | 385 |
| Serie Momentindikatorer | 387 |
| Serie Click-Torque Momentnøkle Click-Torque justerbar momentnøkkel med vendbar skralle | 388 |
| Click-Torque Push R/L justerbar momentnøkkel for tiltrekking mot høyre og venstre | 396 |
| Click-Torque justerbar momentnøkkel for innstikkverktøy | 397 |
| Forhåndsinnstilte, justerbare Click-Torque-momentnøkler for innstikkverktøy | 401 |
| Serie innstikkverktøy | 403 |
| Tilbehør | 415 |
| Momentnøkkel Safe-Torque og tilbehør | 418 |

Serie slagskrutrekker og myke hammere



| | |
|-----------------------|------------|
| Slagskrutrekker 90 Nm | 419 |
| Serie myke hammere | 420 |

Indeks

| | |
|----------------------------|------------|
| TechLex | 422 |
| Indeks etter kodenumre | 426 |
| Indeks etter artikkelnumre | 441 |



Skrutrekker

Kraftform Stainless - Materiale i rustfritt stål for å unngå rustsmitte

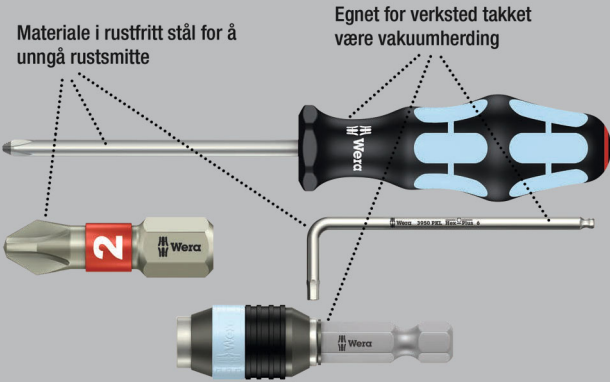

Høykvalitets Kraftform Plus-skrutrekker i rustfritt stål.

De rustfrie stålverktøyene fra Wera er vakuumerhardet og har dermed hardhets- og styrkeverdiene som kreves for skrueforbindelser. Industriell bruk er mulig uten begrensninger.

Lasertip-spissen biter seg fast i skruhodet og forhindrer at skrutrekkeren glir ut av skruhodet. Flerkomponents Kraftform-håndtak for raskt og skånsomt arbeid. «Take it easy» verktøidentifikasjon med fargekoding i henhold til profil og størrelsesstempel gjør det raskt og enkelt å finne ønsket verktøy.

Den sekskantede formen hindrer at skrutrekkeren ruller vekk fra arbeidsstedet.

- Kraftform flerkomponenthåndtak for hurtig og ergonomisk arbeid
- Med «Take it easy» verktøidentifikasjon: Fargekoding i henhold til profil og størrelsesstempel
- Sekskantet rullestopp for at den ikke skal rulle vekk
- Lasertip-spiss for bedre feste i skruhodet

Lasertip – laserbehandlet klingespiss

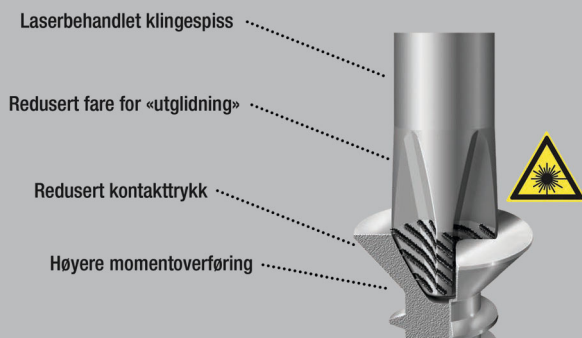

3335 Sporskrutrekker, rustfritt stål



| | EAN | | | | | | | |
|---------------------------|---------|-----|-----|-----|-----|----|-------|----|
| Code | 4013288 | mm | mm | mm | mm | mm | mm | |
| 05032001001 ¹⁾ | 107329 | 0,5 | 3,0 | 3,0 | 80 | 81 | 1/8" | 10 |
| 05032002001 ¹⁾ | 107336 | 0,6 | 3,5 | 3,5 | 100 | 81 | 9/64" | 10 |
| 05032003001 | 107343 | 0,8 | 4,0 | 4,0 | 100 | 98 | 5/32" | 10 |
| 05032004001 | 107350 | 1,0 | 5,5 | 5,5 | 125 | 98 | 7/32" | 10 |

¹⁾uten Lasertip

3334 Sporskrutrekker, rustfritt stål

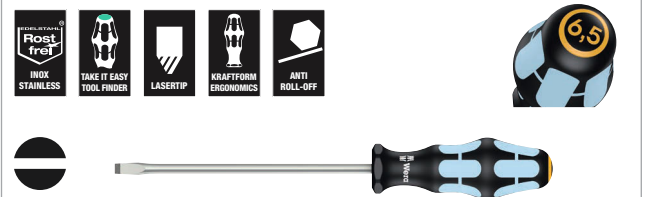

| | EAN | | | | | | | |
|-------------|---------|-----|------|-----|-----|-----|-------|----|
| Code | 4013288 | mm | mm | mm | mm | mm | mm | |
| 05032005001 | 107367 | 1,2 | 6,5 | 6,0 | 150 | 105 | 1/4" | 10 |
| 05032006001 | 107374 | 1,2 | 8,0 | 7,0 | 175 | 112 | 5/16" | 10 |
| 05032007001 | 107381 | 1,6 | 10,0 | 9,0 | 200 | 112 | 3/8" | 5 |

3350 PH Krysssporskrutrekker, rustfritt stål



| | EAN | | | | | | | |
|---------------------------|---------|------|-----|-----|-----|--------|----|----|
| Code | 4013288 | | mm | mm | mm | mm | mm | |
| 05032020001 ¹⁾ | 107398 | PH 0 | 60 | 81 | 3,0 | 2 3/8" | | 5 |
| 05032021001 | 107404 | PH 1 | 80 | 98 | 4,5 | 3 1/8" | | 10 |
| 05032022001 | 107411 | PH 2 | 100 | 105 | 6,0 | 4" | | 10 |
| 05032023001 | 107428 | PH 3 | 150 | 112 | 8,0 | 6" | | 5 |

¹⁾uten Lasertip

3355 PZ Kryssporskutrekker, rustfritt stål



| | EAN | | | | | | |
|---------------------------|---------|------|-----|-----|-----|--------|----|
| Code | 4013288 | | mm | mm | mm | | |
| 05032030001 ¹⁾ | 107435 | PZ 0 | 60 | 81 | 3,0 | 2 3/8" | 5 |
| 05032031001 | 107442 | PZ 1 | 80 | 98 | 4,5 | 3 1/8" | 10 |
| 05032032001 | 107459 | PZ 2 | 100 | 105 | 6,0 | 4" | 10 |
| 05032033001 | 107466 | PZ 3 | 150 | 112 | 8,0 | 6" | 5 |

¹⁾ uten Lasertip

3367 TORX® Skrutrekker, rustfritt stål



| | EAN | | | | | | |
|-------------|---------|-------|-----|-----|-----|---------|----|
| Code | 4013288 | | mm | mm | mm | | |
| 05032050001 | 107473 | TX 8 | 60 | 81 | 3,5 | 2 3/8" | 10 |
| 05032051001 | 107480 | TX 9 | 60 | 81 | 4,0 | 2 3/8" | 10 |
| 05032052001 | 107497 | TX 10 | 80 | 81 | 4,0 | 3 1/8" | 10 |
| 05032053001 | 107503 | TX 15 | 80 | 98 | 4,0 | 3 1/8" | 10 |
| 05032054001 | 107510 | TX 20 | 100 | 98 | 4,5 | 4" | 10 |
| 05032055001 | 107527 | TX 25 | 100 | 105 | 5,0 | 4" | 10 |
| 05032056001 | 107534 | TX 27 | 115 | 105 | 5,5 | 4 9/16" | 10 |
| 05032057001 | 107541 | TX 30 | 115 | 105 | 6,0 | 4 9/16" | 10 |
| 05032058001 | 107558 | TX 40 | 130 | 112 | 7,0 | 5 3/16" | 10 |

3368 Skrutrekker for skruer med innvendig firkant, rustfritt stål

- Skrutrekker av rustfritt stål for skruer med innvendig firkant
- Kraftform flerkomponenthåndtak for hurtig og ergonomisk arbeid
- Med grepsidentifikasjon for lettere å finne og sortere verktøyet
- Sekskantet rullestopp for at den ikke skal rulle vekk
- Rustfritt stål motvirker rustoverføring

3368 Skrutrekker for skruer med innvendig firkant, rustfritt stål



| | EAN | | | | | | |
|-------------|---------|-----|-----|-----|-----|--------|----|
| Code | 4013288 | | mm | mm | mm | | |
| 05032070002 | 114150 | # 1 | 80 | 98 | 4,5 | 3 1/8" | 10 |
| 05032071002 | 114167 | # 2 | 100 | 105 | 6,0 | 4" | 10 |

3334/6 Skrutrekkersett, rustfritt stål + rack

- Med oppbevaringsrack for veggmontering

3334/6 Skrutrekkersett, rustfritt stål + rack



| Code | EAN | | |
|-------------|--------|--|---|
| 05032060001 | 111388 | | 1 |
| | | 3350 PH 1x PH 1x80; 1x PH 2x100 | |
| | | 3335 1x 0,5x3,0x80 ¹⁾ ; 1x 0,8x4,0x100; 1x 1,0x5,5x125 | |
| | | 3334 1x 1,2x6,5x150 | |

¹⁾ uten Lasertip

3334/3355/6 Skrutrekkersett, rustfritt stål + rack

- Med oppbevaringsrack for veggmontering

3334/3355/6 Skrutrekkersett, rustfritt stål + rack



| Code | EAN | | |
|-------------|--------|--|---|
| 05032061001 | 111395 | | 1 |
| | | 3355 PZ 1x PZ 1x80; 1x PZ 2x100 | |
| | | 3335 1x 0,5x3,0x80 ¹⁾ ; 1x 0,8x4,0x100; 1x 1,0x5,5x125 | |
| | | 3334 1x 1,2x6,5x150 | |

¹⁾ uten Lasertip

3334/3350/3355/6 Skrutrekkersett, rustfritt stål + rack

- Med oppbevaringsrack for veggmontering

3334/3350/3355/6 Skrutrekkersett, rustfritt stål + rack



| Code | EAN | | |
|-------------|--------|---------------------------------------|---|
| 05032063001 | 111739 | | 1 |
| | | ⊕ 3350 PH 1x PH 1x80; 1x PH 2x100 | |
| | | ⊕ 3355 PZ 1x PZ 1x80; 1x PZ 2x100 | |
| | | ⊖ 3335 1x 0,5x3,0x80 ¹⁾ | |
| | | ⊖ 3334 1x 1,2x6,5x150 | |

¹⁾ uten Lasertip

Skrumeiselen

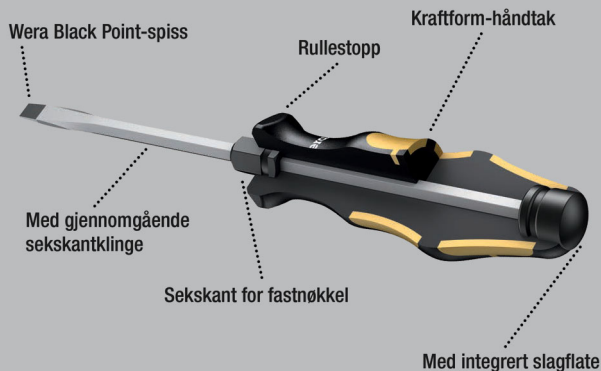

Wera skrumeisler for skruing, meisling, stemming og løsning av fastsittende skruer. Med flerkomponents Kraftform-håndtak for hurtig og skånsomt arbeid. Kraftform Plus: Harde grepssoner gir høy arbeidshastighet mens myke grepssoner garanterer høy momentoverføring.

En gjennomgående sekskantklinge i et bitsmateriale av høy kvalitet sikrer tapsfri kraftoverføring, også ved hammerslag. Det slitesterke, herdede materialet hindrer at klingen fliser seg opp eller knekker. En integrert slaghette forlenger levetiden og reduserer risikoen for oppflising. Via det integrerte sekskantnøkkelgrepet er det mulig å overføre et høyere moment ved hjelp av fast- eller ringnøkkel.

Wera Black Point-spissen og en avansert herdeprosess sikrer lang levetid for spissen, bedre korrosjonsbeskyttelse og nøyaktig passform. Med sekskantet rullestopp som hindrer at verktøyet ruller bort fra arbeidsstedet, et vanlig irritasjonsmoment.

932 A Sporskrutrekker



| | EAN | mm | mm | mm | mm | mm | mm | |
|---------------------------|---------|-----|------|----|----|-----|-----|----|
| Code | 4013288 | | | | | | | |
| 05018260001 ¹⁾ | 018007 | 0,6 | 3,5 | 4 | | 80 | 81 | 10 |
| 05018262001 | 018014 | 0,8 | 4,5 | 5 | 8 | 90 | 98 | 10 |
| 05018264001 | 018021 | 1,0 | 5,5 | 6 | 10 | 100 | 105 | 10 |
| 05018266001 | 018038 | 1,2 | 7,0 | 6 | 10 | 125 | 105 | 10 |
| 05018268001 | 018045 | 1,6 | 9,0 | 8 | 13 | 150 | 112 | 10 |
| 05018270001 | 018052 | 1,6 | 10,0 | 8 | 13 | 175 | 112 | 5 |
| 05018272001 ²⁾ | 018069 | 2,0 | 12,0 | 10 | 16 | 200 | 117 | 2 |
| 05018274001 ²⁾ | 018076 | 2,5 | 14,0 | 10 | 16 | 250 | 117 | 2 |

¹⁾ Ikke gjennomgående klinge, ikke slagkappe og sekskant for fastnøkkel

²⁾ Kraftform, med rullestopp, 1-komponent

932 A SB Sporskrutrekker

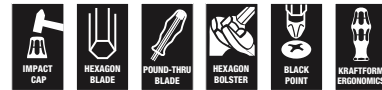

| Code | EAN | | | |
|-------------|--------|---|-------------------------|----|
| 05100085001 | 181596 | ⊖ | 932 A 1x 1.0x5.5x100 | 10 |
| 05100086001 | 181602 | ⊖ | 932 A 1x 1.2x7.0x125 | 10 |
| 05100087001 | 181619 | ⊖ | 932 A 1x 1.6x9.0x150 | 10 |

932 AS Sporskrutrekker

- Med gjennomgående sekskantklinge, slagkappe med integrert innvendig firkant og nøkkelgrep

932 AS Sporskrutrekker



| | EAN | mm | mm | mm | mm | mm | mm | |
|-------------|---------|-----|-----|----|----|-----|-----|----|
| Code | 4013288 | | | | | | | |
| 05018300001 | 134486 | 0,8 | 4,5 | 5 | 8 | 100 | 98 | 10 |
| 05018301001 | 134462 | 1,0 | 5,5 | 6 | 10 | 113 | 105 | 10 |
| 05018302001 | 134455 | 1,2 | 7,0 | 6 | 10 | 138 | 105 | 10 |

917 SPH Kryssporskrutrekker



| | EAN | + | mm | mm | mm | mm | mm | mm | |
|-------------|---------|------|----|----|-----|-----|--------|----|--|
| Code | 4013288 | | | | | | | | |
| 05017005001 | 017734 | PH 1 | 5 | 8 | 80 | 98 | 3 1/8" | 10 | |
| 05017010001 | 017741 | PH 2 | 6 | 10 | 100 | 105 | 4" | 10 | |
| 05017015001 | 017758 | PH 3 | 8 | 13 | 150 | 112 | 6" | 5 | |
| 05017020001 | 017765 | PH 4 | 10 | 16 | 200 | 117 | 8" | 2 | |

917 SPH SB Kryssporskrutrekker



| Code | EAN | + | | |
|-------------|--------|---|------------------------|----|
| 05100075001 | 181565 | + | 917 SPH 1x PH 1x80 | 10 |
| 05100076001 | 181572 | + | 917 SPH 1x PH 2x100 | 10 |
| 05100077001 | 181589 | + | 917 SPH 1x PH 3x150 | 5 |

917 SPHS Kryssporskrutrekker

- Med gjennomgående sekskantklinge, slagkappe med integrert innvendig firkant og nøkkelgrep

917 SPHS Kryssporskrutrekker



| | EAN | + | mm | mm | mm | mm | mm | mm | |
|-------------|---------|------|----|----|-----|-----|----------|----|--|
| Code | 4013288 | | | | | | | | |
| 05017040001 | 134493 | PH 1 | 5 | 8 | 90 | 98 | 3 35/64" | 10 | |
| 05017041001 | 134448 | PH 2 | 6 | 10 | 113 | 105 | 4 29/64" | 10 | |

918 SPZ Kryssporskrutrekker



| | EAN | * | mm | mm | mm | mm | mm | mm | |
|-------------|---------|------|----|----|-----|-----|--------|----|--|
| Code | 4013288 | | | | | | | | |
| 05017050001 | 017772 | PZ 1 | 5 | 8 | 80 | 98 | 3 1/8" | 10 | |
| 05017052001 | 017789 | PZ 2 | 6 | 10 | 100 | 105 | 4" | 10 | |
| 05017054001 | 017796 | PZ 3 | 8 | 13 | 150 | 112 | 6" | 5 | |
| 05017056001 | 017802 | PZ 4 | 10 | 16 | 200 | 117 | 8" | 2 | |

918 SPZ SB Kryssporskrutrekker



| Code | EAN | * | | |
|-------------|--------|---|------------------------|----|
| 05100080001 | 181633 | + | 918 SPZ 1x PZ 1x80 | 10 |
| 05100081001 | 181640 | + | 918 SPZ 1x PZ 2x100 | 10 |
| 05100082001 | 181657 | + | 918 SPZ 1x PZ 3x150 | 5 |

977 TORX® Skrutrekker



| | EAN | * | mm | mm | mm | mm | mm | mm | |
|-------------|---------|-------|----|----|-----|-----|--------|----|--|
| Code | 4013288 | | | | | | | | |
| 05024400001 | 094742 | TX 15 | 5 | 8 | 80 | 98 | 3 1/8" | 10 | |
| 05024401001 | 094759 | TX 20 | 5 | 8 | 90 | 98 | 3 1/2" | 10 | |
| 05024402001 | 094766 | TX 25 | 6 | 10 | 100 | 105 | 4" | 10 | |
| 05024403001 | 094773 | TX 27 | 6 | 10 | 125 | 105 | 5" | 10 | |
| 05024404001 | 094780 | TX 30 | 8 | 13 | 150 | 112 | 6" | 10 | |
| 05024405001 | 094797 | TX 40 | 8 | 13 | 150 | 112 | 6" | 10 | |

Big Pack 900 Skrutrekkersett Kraftform Wera: Skrutrekker + rack

- Med oppbevaringsrack for veggmontering

Big Pack 900 Skrutrekkersett Kraftform Wera: Skrutrekker + rack

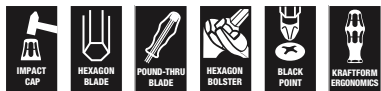

| Code | EAN | | |
|-------------|-------------------|---|--|
| 05133285001 | 4013288 176349 | | 1 |
| | | + | 917 SPH 1x PH 1x80; 1x PH 2x100; 1x PH 3x150 |
| | | + | 918 SPZ 1x PZ 1x80; 1x PZ 2x100; 1x PZ 3x150 |
| | | - | 932 A 1x 0,6x3,5x80 ¹⁾ ; 1x 0,8x4,5x90; 1x 1,0x5,5x100; 1x 1,2x7,0x125; 1x 1,6x9,0x150 |
| | | + | 977 TORX® 1x TX 20x90; 1x TX 25x100 |
| | | | Rack Kraftform 2x 190,0x50,0 |

¹⁾ Ikke gjennomgående klinger, ikke slagkappe og sekskant for fastnøkkel

932/6 Skrutrekkersett Kraftform Wera: Skruemel + rack

- Med oppbevaringsrack for veggmontering

932/6 Skrutrekkersett Kraftform Wera: Skruemel + rack



| Code | EAN | | |
|-------------|-------------------|---|--|
| 05018282001 | 4013288 018090 | | 1 |
| | | + | 917 SPH 1x PH 1x80; 1x PH 2x100 |
| | | - | 932 A 1x 0,6x3,5x80 ¹⁾ ; 1x 0,8x4,5x90; 1x 1,0x5,5x100; 1x 1,2x7,0x125 |

¹⁾ Ikke gjennomgående klinger, ikke slagkappe og sekskant for fastnøkkel

932 S/6 Skrutrekkersett Kraftform Wera: Skruemel + rack

- Slagkappe med integrert innvendig firkant og nøkkelgrep for overføring av høyere momenter
- Med oppbevaringsrack for veggmontering

932 S/6 Skrutrekkersett Kraftform Wera: Skruemel + rack



| Code | EAN | | |
|-------------|-------------------|---|--|
| 05018283001 | 4013288 134479 | | 1 |
| | | + | 917 SPHS 1x PH 1x90; 1x PH 2x113 |
| | | - | 932 A 1x 0,6x3,5x80 ¹⁾ |
| | | - | 932 AS 1x 0,8x4,5x100; 1x 1,0x5,5x113; 1x 1,2x7,0x138 |

¹⁾ Ikke gjennomgående klinger, ikke slagkappe og sekskant for fastnøkkel

932/918/6 Skrutrekkersett Kraftform Wera: Skruemel + rack

- Med oppbevaringsrack for veggmontering

932/918/6 Skrutrekkersett Kraftform Wera: Skruemel + rack

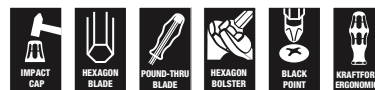

| Code | EAN | | |
|-------------|-------------------|---|--|
| 05018287001 | 4013288 018137 | | 1 |
| | | + | 918 SPZ 1x PZ 1x80; 1x PZ 2x100 |
| | | - | 932 A 1x 0,6x3,5x80 ¹⁾ ; 1x 0,8x4,5x90; 1x 1,0x5,5x100; 1x 1,2x7,0x125 |

¹⁾ Ikke gjennomgående klinger, ikke slagkappe og sekskant for fastnøkkel

977/6 TORX® Skrutrekkersett Kraftform Wera: Skruemeisel + rack

- Med oppbevaringsrack for veggmontering

977/6 TORX® Skrutrekkersett Kraftform Wera: Skruemeisel + rack



| | | | | |
|-------------|--|--|--|---|
| Code | | EAN | | |
| 05024410001 | | 4013288 | | |
| | | 094803 | | 1 |
| | | 977 TORX® | | |
| | | 1x TX 15x80; 1x TX 20x90; 1x TX 25x100; | | |
| | | 1x TX 27x125; 1x TX 30x150; 1x TX 40x150 | | |

Kraftform Formen som hånden har skapt



Høykvalitets Kraftform Plus-skrutrekker med elektrikerklunge. Flerkomponents Kraftform Plus-håndtak for komfortabelt ergonomisk arbeid, slik at blemmer og trærer unngås.

Harde grepsoner gir høy arbeidshastighet mens myke grepsoner garanterer høy momentoverføring.

Spissen på Wera Lasertip-skrutrekkerne gjøres mikroskopisk ru ved hjelp av laserstråler. Denne ru overflaten «biter» seg bokstavelig talt fast i skruhodet. Spissen glipper ikke lenger.

«Take it easy» verktøyidentifikasjon med fargekoding i henhold til profil og størrelsesstempel for enkel og rask tilgang til riktig verktøy. Sekskant-rullestopp som hindrer at verktøyet ruller bort fra arbeidsstedet, et vanlig irritasjonsmoment.

- Harde grepsoner for høy arbeidshastighet, myke grepsoner for høy dreiemomentoverføring
- Med «Take it easy» verktøyidentifikasjon: Fargekoding i henhold til profil og størrelsesstempel
- Sekskantet rullestopp for at den ikke skal rulle vekk
- Lasertip-spiss for bedre feste i skruhodet

Lasertip – laserbehandlet klingespiss

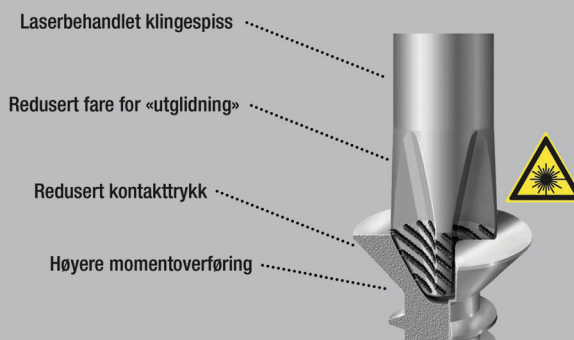

335 Sporskrutrekker – elektrikerklunge



| | EAN | □ | □ | □ | □ | ∅ | □ | |
|---------------------------|---------|-----|-----|-----|-----|-----|--------|----|
| Code | 4013288 | mm | mm | mm | mm | mm | | |
| 05008006001 ¹⁾ | 003996 | 0,4 | 2,0 | 60 | 70 | 2,5 | 5/64" | 10 |
| 05110000001 ¹⁾ | 003232 | 0,4 | 2,5 | 60 | 70 | 2,5 | 3/32" | 10 |
| 05008007001 ¹⁾ | 003249 | 0,4 | 2,5 | 75 | 70 | 2,5 | 3/32" | 10 |
| 05110001001 ¹⁾ | 003256 | 0,5 | 3,0 | 80 | 81 | 3,0 | 1/8" | 10 |
| 05008008001 ¹⁾ | 107985 | 0,5 | 3,0 | 150 | 81 | 4,0 | 1/8" | 10 |
| 05008009001 ¹⁾ | 107992 | 0,5 | 3,0 | 200 | 81 | 4,0 | 1/8" | 5 |
| 05008015001 ¹⁾ | 003263 | 0,6 | 3,5 | 100 | 81 | 3,5 | 9/64" | 10 |
| 05110002001 ¹⁾ | 003270 | 0,6 | 3,5 | 125 | 81 | 3,5 | 9/64" | 10 |
| 05110003001 ¹⁾ | 003287 | 0,6 | 3,5 | 200 | 81 | 3,5 | 9/64" | 5 |
| 05110004001 | 003294 | 0,8 | 4,0 | 100 | 98 | 4,0 | 5/32" | 10 |
| 05110005001 | 003300 | 0,8 | 4,0 | 150 | 98 | 4,0 | 5/32" | 10 |
| 05110006001 | 003317 | 0,8 | 4,0 | 200 | 98 | 4,0 | 5/32" | 5 |
| 05008027001 ¹⁾ | 003324 | 0,8 | 4,0 | 300 | 98 | 4,0 | 5/32" | 2 |
| 05110007001 | 003331 | 1,0 | 5,5 | 125 | 98 | 5,5 | 7/32" | 10 |
| 05008055001 | 003348 | 1,0 | 5,5 | 150 | 98 | 5,5 | 7/32" | 10 |
| 05110008001 | 003355 | 1,0 | 5,5 | 200 | 98 | 5,5 | 7/32" | 5 |
| 05008060001 ¹⁾ | 003362 | 1,0 | 5,5 | 300 | 98 | 5,5 | 7/32" | 2 |
| 05008061001 | 108005 | 1,2 | 6,0 | 100 | 105 | 6,0 | 15/64" | 10 |

¹⁾ uten Lasertip

335 SB Sporskutrekker – elektrikerklunge



| Code | EAN | | | |
|-------------|---------|---|-------------------------------------|----|
| | 4013288 | | | |
| 05100042001 | 181275 | ☉ | 335 1x 0.6x3.5x100 ¹⁾ | 10 |
| 05100043001 | 181251 | ☉ | 335 1x 0.8x4.0x100 | 10 |
| 05100044001 | 181244 | ☉ | 335 1x 1.0x5.5x125 | 10 |

334 SK Sporskutrekker

- Med sekskantklunge

334 SK Sporskutrekker



| Code | EAN | | | | | | | |
|---------------------------|---------|-----|------|----|----|-----|-----|----|
| | 4013288 | mm | mm | mm | mm | mm | mm | |
| 05007670001 ¹⁾ | 108036 | 0,6 | 3,5 | 4 | - | 75 | 81 | 10 |
| 05007671001 | 108043 | 0,8 | 4,0 | 4 | - | 90 | 81 | 10 |
| 05007672001 | 108050 | 0,8 | 4,5 | 5 | 8 | 90 | 98 | 10 |
| 05007673001 | 108067 | 1,0 | 5,5 | 6 | 10 | 100 | 98 | 10 |
| 05007674001 | 108074 | 1,2 | 6,5 | 6 | 10 | 125 | 105 | 10 |
| 05007675001 | 108081 | 1,2 | 7,0 | 6 | 10 | 125 | 105 | 10 |
| 05007676001 | 108098 | 1,6 | 9,0 | 8 | 13 | 150 | 112 | 10 |
| 05007677001 | 108104 | 1,6 | 10,0 | 8 | 13 | 175 | 112 | 5 |

¹⁾uten Lasertip

334 Sporskutrekker – verkstedklunge



| | EAN | | | | | | | |
|---------------------------|---------|-----|------|-----|-----|------|-------|----|
| Code | 4013288 | mm | mm | mm | mm | mm | | |
| 05007610001 | 003058 | 0,8 | 5,0 | 100 | 98 | 5,0 | 3/16" | 10 |
| 05007620001 | 003065 | 1,0 | 6,0 | 125 | 105 | 6,0 | 1/4" | 10 |
| 05340330001 | 102553 | 1,0 | 6,0 | 150 | 105 | 6,0 | 1/4" | 10 |
| 05110010001 | 003089 | 1,2 | 6,5 | 150 | 105 | 6,0 | 1/4" | 10 |
| 05007635001 | 003072 | 1,2 | 7,0 | 150 | 105 | 7,0 | 9/32" | 10 |
| 05007621001 | 108012 | 1,2 | 6,5 | 200 | 105 | 7,0 | 1/4" | 5 |
| 05110011001 | 003096 | 1,2 | 8,0 | 175 | 112 | 7,0 | 5/16" | 5 |
| 05007640001 | 108029 | 1,6 | 8,0 | 175 | 112 | 7,0 | 5/16" | 5 |
| 05110104001 | 003102 | 1,6 | 10,0 | 200 | 112 | 9,0 | 3/8" | 5 |
| 05110105001 ¹⁾ | 003119 | 2,0 | 12,0 | 250 | 117 | 10,0 | 1/2" | 2 |

¹⁾uten Lasertip

334 SB Sporskutrekker – verkstedklunge



| Code | EAN | | | |
|-------------|---------|---|-----------------------|----|
| | 4013288 | | | |
| 05100030001 | 181411 | ☉ | 334 1x 1.2x6.5x150 | 10 |
| 05100031001 | 181220 | ☉ | 334 1x 1.2x8.0x175 | 5 |

350 SK PH Kryssporskrutrekker

- Med sekskantklinge og nøkkelgrep for overføring av høyere momenter

350 SK PH Kryssporskrutrekker



| | EAN | + | mm | mm | mm | mm | mm | mm | |
|---------------------------|---------|------|----|----|-----|-----|--------|----|----|
| Code | 4013288 | | | | | | | | |
| 05008750001 ¹⁾ | 108128 | PH 0 | 4 | | 60 | 81 | 2 3/8" | | 5 |
| 05008751001 | 108135 | PH 1 | 5 | 8 | 80 | 98 | 3 1/8" | | 10 |
| 05008752001 | 108142 | PH 2 | 6 | 10 | 100 | 105 | 4" | | 10 |
| 05008753001 | 108159 | PH 3 | 8 | 13 | 150 | 112 | 6" | | 5 |

¹⁾uten Lasertip

350 PH Kryssporskrutrekker



| | EAN | + | mm | mm | mm | mm | mm | mm | |
|---------------------------|---------|------|-----|-----|------|--------|----|----|----|
| Code | 4013288 | | | | | | | | |
| 05008705001 ¹⁾ | 003591 | PH 0 | 60 | 81 | 3,0 | 2 3/8" | | | 5 |
| 05008706001 ¹⁾ | 108111 | PH 0 | 100 | 81 | 3,0 | 4" | | | 5 |
| 05008710001 | 003607 | PH 1 | 80 | 98 | 4,5 | 3 1/8" | | | 10 |
| 05008712001 | 003614 | PH 1 | 200 | 98 | 4,5 | 8" | | | 2 |
| 05008715001 ¹⁾ | 003621 | PH 1 | 300 | 98 | 4,5 | 12" | | | 2 |
| 05008720001 | 003638 | PH 2 | 100 | 105 | 6,0 | 4" | | | 10 |
| 05008723001 | 097996 | PH 2 | 150 | 105 | 6,0 | 6" | | | 10 |
| 05008725001 | 003645 | PH 2 | 200 | 105 | 6,0 | 8" | | | 2 |
| 05008730001 ¹⁾ | 003652 | PH 2 | 300 | 105 | 6,0 | 12" | | | 2 |
| 05008735001 | 003669 | PH 3 | 150 | 112 | 8,0 | 6" | | | 5 |
| 05008740001 ¹⁾ | 003676 | PH 4 | 200 | 112 | 10,0 | 8" | | | 2 |

¹⁾uten Lasertip

350 PH SB Kryssporskrutrekker



| | EAN | + | | |
|-------------|---------|---|--------------------------|----|
| Code | 4013288 | | | |
| 05100050001 | 181329 | + | 350 PH | 10 |
| | | | 1x PH 0x60 ¹⁾ | |
| 05100051001 | 181336 | + | 350 PH | 10 |
| | | | 1x PH 1x80 | |
| 05100052001 | 181343 | + | 350 PH | 10 |
| | | | 1x PH 2x100 | |

¹⁾uten Lasertip

355 SK PZ Kryssporskrutrekker

- Med sekskantklinge og nøkkelgrep for overføring av høyere momenter

355 SK PZ Kryssporskrutrekker



| | EAN | + | mm | mm | mm | mm | mm | mm | |
|---------------------------|---------|------|----|----|-----|-----|--------|----|----|
| Code | 4013288 | | | | | | | | |
| 05009340001 ¹⁾ | 108180 | PZ 0 | 4 | | 60 | 81 | 2 3/8" | | 5 |
| 05009341001 | 108197 | PZ 1 | 5 | 8 | 80 | 98 | 3 1/8" | | 10 |
| 05009342001 | 108203 | PZ 2 | 6 | 10 | 100 | 105 | 4" | | 10 |
| 05009343001 | 108210 | PZ 3 | 8 | 13 | 150 | 112 | 6" | | 5 |

¹⁾uten Lasertip

355 PZ Kryssporskrutrekker



| Code | EAN | + | l ¹ | l ² | Ø | l ³ | | |
|---------------------------|---------|------|----------------|----------------|------|----------------|--|----|
| | 4013288 | | mm | mm | mm | | | |
| 05009305001 ¹⁾ | 004024 | PZ 0 | 60 | 81 | 3,0 | 2 3/8" | | 10 |
| 05009310001 | 004031 | PZ 1 | 80 | 98 | 4,5 | 3 1/8" | | 10 |
| 05009312001 | 004048 | PZ 1 | 200 | 98 | 4,5 | 8" | | 2 |
| 05009313001 ¹⁾ | 108166 | PZ 1 | 300 | 98 | 4,5 | 12" | | 2 |
| 05009315001 | 004055 | PZ 2 | 100 | 105 | 6,0 | 4" | | 10 |
| 05009317001 | 004062 | PZ 2 | 200 | 105 | 6,0 | 8" | | 2 |
| 05347743001 | 097040 | PZ 2 | 250 | 105 | 6,0 | 10" | | 2 |
| 05009319001 ¹⁾ | 108173 | PZ 2 | 300 | 105 | 6,0 | 12" | | 2 |
| 05009320001 | 004079 | PZ 3 | 150 | 112 | 8,0 | 6" | | 5 |
| 05009325001 ¹⁾ | 004086 | PZ 4 | 200 | 112 | 10,0 | 8" | | 2 |

¹⁾uten Lasertip

355 PZ SB Kryssporskrutrekker



| Code | EAN | + | | |
|-------------|---------|---|------------------------------------|----|
| | 4013288 | | | |
| 05100055001 | 181282 | + | 355 PZ 1x PZ 0x60 ¹⁾ | 10 |
| 05100056001 | 181299 | + | 355 PZ 1x PZ 1x80 | 10 |
| 05100057001 | 181305 | + | 355 PZ 1x PZ 2x100 | 10 |

¹⁾uten Lasertip

Hex-Plus gir lengre liv til skruer med innvendig sekskant

Ødeleggelse av profilen («runding») forhindres

Levetid over gjennomsnittet

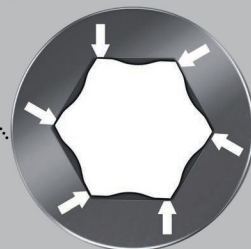

Kraftform Plus-skutrekker av høy kvalitet. Flerkomponents Kraftform-håndtak for hurtig og skånsomt arbeid.

Kraftform Plus: Harde grepsoner gir høy arbeidshastighet mens myke grepsoner garanterer høy momentoverføring. Hex-Plus har større anleggsflater i skruhodet.

Dermed blir kjervirkningen redusert til et minimum, noe som nesten eliminerer ødeleggelsen av skruhodet.

«Take it easy» verktøyidentifikasjon med fargekoding i henhold til profil og størrelsesstempel for enkel og rask tilgang til riktig verktøy.

Sekskant-rullestopp som hindrer at verktøyet ruller bort fra arbeidsstedet, et vanlig irritasjonsmoment.

- Sekskantskrutrekker Hex-Plus
- Hex-Plus gir lengre liv til innvendige sekskantskruer

354 Sekskantskrutrekker Hex-Plus



| Code | EAN | Ø | l ¹ | l ² | Ø | l ³ | | |
|-------------|---------|-----|----------------|----------------|------|----------------|--|----|
| | 4013288 | mm | mm | mm | mm | | | |
| 05023105001 | 003942 | 2,0 | 75 | 70 | 3,0 | 3" | | 5 |
| 05023107001 | 003959 | 2,5 | 75 | 81 | 3,0 | 3" | | 10 |
| 05023110001 | 003966 | 3,0 | 75 | 81 | 4,0 | 3" | | 10 |
| 05023115001 | 003973 | 4,0 | 75 | 98 | 5,0 | 3" | | 10 |
| 05023120001 | 003980 | 5,0 | 80 | 105 | 6,0 | 3 1/8" | | 10 |
| 05023125001 | 003997 | 6,0 | 80 | 105 | 7,0 | 3 1/8" | | 5 |
| 05023130001 | 004000 | 8,0 | 100 | 112 | 10,0 | 4" | | 5 |

352 Sekskant-kulekode-skrutrekker

- Med sekskantklinge og kulehode for sikkert arbeid selv i vanskelige monteringsposisjoner

352 Sekskant-kulekode-skrutrekker



| | EAN | ⬡ | ⬡ | ⬆ | ⬆ | ⬆ | ⊞ |
|-------------|---------|------|-------|-----|-----|--------|----|
| Code | 4013288 | mm | mm | mm | mm | mm | |
| 05022795001 | 032577 | 1,5 | | 60 | 70 | 2 3/8" | 10 |
| 05022800001 | 003751 | 2,0 | | 100 | 70 | 4" | 10 |
| 05138070001 | 003768 | 2,5 | | 100 | 81 | 4" | 10 |
| 05022805001 | 003775 | 3,0 | | 100 | 81 | 4" | 10 |
| 05022810001 | 003782 | 4,0 | | 100 | 98 | 4" | 10 |
| 05022815001 | 003799 | 5,0 | | 100 | 105 | 4" | 10 |
| 05022820001 | 003805 | 6,0 | | 125 | 105 | 5" | 5 |
| 05022825001 | 003812 | 8,0 | | 150 | 112 | 6" | 5 |
| 05022830001 | 003829 | 10,0 | | 150 | 112 | 6" | 5 |
| 05022835001 | 003836 | 12,0 | | 150 | 117 | 6" | 5 |
| 05022905001 | 003843 | | 5/32" | 100 | 98 | 4" | 5 |
| 05022910001 | 003850 | | 3/16" | 100 | 105 | 4" | 5 |
| 05022920001 | 003874 | | 1/4" | 125 | 105 | 5" | 5 |

TORX® verktøy med holdefunksjon

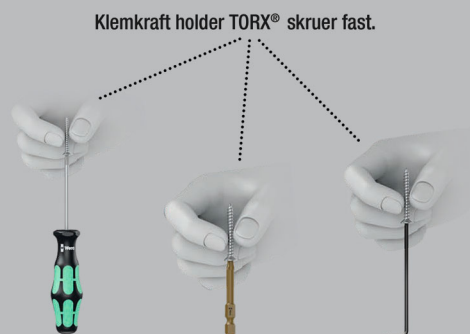

Kraftform Plus-skrutrekker av høy kvalitet. Flerkomponents Kraftform-håndtak for hurtig og skånsomt arbeid.

Kraftform Plus: Harde grepsoner gir høy arbeidshastighet mens myke grepsoner garanterer høy momentoverføring.

Med holdefunksjon: Klemkraften fra overflatetrykket mellom verktøypissen og skrueprofilen holder skruene sikkert på verktøyet.

Sekskant-rullestopp som hindrer at verktøyet ruller bort fra arbeidsstedet, et vanlig irritasjonsmoment. Med merking av håndtak for lettere å finne og sortere verktøyet.

- Skrutrekker for skruer med innvendig TORX®
- Med holdefunksjon for TORX® skruer
- Kraftform flerkomponenthåndtak for hurtig og ergonomisk arbeid
- Med grepsidentifikasjon for lettere å finne og sortere verktøyet
- Sekskantet rullestopp for at den ikke skal rulle vekk

367 TORX® HF Skrutrekker med holdefunksjon



| | EAN | ⬡ | ⬆ | ⬆ | ⊘ | ⬆ | ⊞ |
|-------------|---------|-------|-----|-----|-----|---------|----|
| Code | 4013288 | | mm | mm | mm | mm | |
| 05028048001 | 106643 | TX 8 | 60 | 81 | 3,5 | 2 3/8" | 10 |
| 05028049001 | 106650 | TX 9 | 60 | 81 | 4,0 | 2 3/8" | 10 |
| 05028050001 | 100696 | TX 10 | 80 | 81 | 4,0 | 3 1/8" | 10 |
| 05028051001 | 100702 | TX 15 | 80 | 98 | 4,0 | 3 1/8" | 10 |
| 05028052001 | 100719 | TX 20 | 100 | 98 | 4,5 | 4" | 10 |
| 05028070001 | 138415 | TX 20 | 300 | 98 | 4,5 | 12" | 4 |
| 05028053001 | 100726 | TX 25 | 100 | 105 | 5,0 | 4" | 10 |
| 05028071001 | 138408 | TX 25 | 300 | 105 | 6,0 | 12" | 4 |
| 05028054001 | 100733 | TX 27 | 115 | 105 | 5,5 | 4 9/16" | 10 |
| 05028072001 | 138392 | TX 27 | 300 | 105 | 6,0 | 12" | 4 |
| 05028055001 | 100740 | TX 30 | 115 | 105 | 6,0 | 4 9/16" | 10 |
| 05028073001 | 138385 | TX 30 | 300 | 105 | 6,0 | 12" | 4 |
| 05028056001 | 100757 | TX 40 | 130 | 112 | 7,0 | 5 3/16" | 10 |

367 TORX® Skrutrekker



| | EAN | | | | | | |
|-------------|---------|-------|-----|-----|-----|---------|----|
| Code | 4013288 | | mm | mm | mm | " | |
| 05028000001 | 025852 | TX 5 | 60 | 70 | 3,5 | 2 3/8" | 10 |
| 05028001001 | 004185 | TX 6 | 60 | 70 | 3,5 | 2 3/8" | 10 |
| 05028002001 | 004192 | TX 7 | 60 | 70 | 3,5 | 2 3/8" | 10 |
| 05028003001 | 004208 | TX 8 | 60 | 81 | 3,5 | 2 3/8" | 10 |
| 05028004001 | 004215 | TX 9 | 60 | 81 | 4,0 | 2 3/8" | 10 |
| 05028005001 | 004222 | TX 10 | 80 | 81 | 4,0 | 3 1/8" | 10 |
| 05028008001 | 004239 | TX 15 | 80 | 98 | 4,0 | 3 1/8" | 10 |
| 05028010001 | 004246 | TX 20 | 100 | 98 | 4,5 | 4" | 10 |
| 05028012001 | 004253 | TX 25 | 100 | 105 | 5,0 | 4" | 10 |
| 05028013001 | 004260 | TX 27 | 115 | 105 | 5,5 | 4 9/16" | 10 |
| 05028015001 | 004277 | TX 30 | 115 | 105 | 6,0 | 4 9/16" | 10 |
| 05028020001 | 004284 | TX 40 | 130 | 112 | 7,0 | 5 1/8" | 10 |

367 SB TORX® Skrutrekker



| Code | EAN | | | |
|-------------|---------|--|----------------------------------|----|
| | 4013288 | | | |
| 05100060001 | 181350 | | 367 TORX® 1x TX 10x80 | 10 |
| 05100061001 | 181367 | | 367 TORX® 1x TX 15x80 | 10 |
| 05100062001 | 181374 | | 367 TORX® 1x TX 20x100 | 10 |
| 05100063001 | 181381 | | 367 TORX® 1x TX 25x100 | 10 |
| 05100064001 | 181398 | | 367 TORX® 1x TX 30x115 | 10 |

367 TORX® B0 Skrutrekker

Kraftform Plus-skrutrekker av høy kvalitet. Flerkomponents Kraftform-håndtak for hurtig og skånsomt arbeid.

I TORX® B0 skruer sitter det en utstående tapp i drevprofilen. Det forhindrer at skruen kan skrues ut uten tillatelse, fordi «vanlige» TORX® verktøyer ikke kan brukes på disse skruene.

Bare spesielle TORX® B0 verktøyer har et hull som passer med denne tappen. Wera Black Point-spissen og en avansert herdeprosess sikrer lang levetid for spissen, bedre korrosjonsbeskyttelse og nøyaktig passform.

Den sekskantede formen hindrer at skrutrekkeren ruller vekk fra arbeidsstedet. Med merking på håndtaket for lettere å finne og sortere verktøyet.

- Skrutrekker for skruer med innvendig TORX® med sikringsstift
- Med hull i TORX® profil for å kunne løse såkalte sikkerhetsskrueforbindelser

367 TORX® B0 Skrutrekker



| | EAN | | | | | | |
|-------------|---------|-------|-----|-----|-----|---------|---|
| Code | 4013288 | | mm | mm | mm | " | |
| 05138257001 | 039965 | TX 7 | 60 | 70 | 3,5 | 2 3/8" | 5 |
| 05138258001 | 039972 | TX 8 | 60 | 81 | 3,5 | 2 3/8" | 5 |
| 05138259001 | 039989 | TX 9 | 60 | 81 | 4,0 | 2 3/8" | 5 |
| 05138260001 | 025869 | TX 10 | 80 | 81 | 4,0 | 3 1/8" | 5 |
| 05138268001 | 108234 | TX 10 | 300 | 81 | 4,0 | 12" | 5 |
| 05138261001 | 025876 | TX 15 | 80 | 98 | 4,0 | 3 1/8" | 5 |
| 05138269001 | 108241 | TX 15 | 300 | 98 | 4,0 | 12" | 2 |
| 05138262001 | 025883 | TX 20 | 100 | 98 | 4,5 | 4" | 5 |
| 05138270001 | 108258 | TX 20 | 300 | 98 | 4,5 | 12" | 2 |
| 05138263001 | 025890 | TX 25 | 100 | 105 | 5,0 | 4" | 5 |
| 05138264001 | 025906 | TX 27 | 115 | 105 | 5,5 | 4 9/16" | 5 |
| 05138265001 | 025913 | TX 30 | 115 | 105 | 6,0 | 4 9/16" | 5 |
| 05138266001 | 025920 | TX 40 | 130 | 112 | 7,0 | 5 1/8" | 5 |

367 TORX PLUS® Skrutrekker

Høykvalitetsbits Kraftform Plus-skrutrekker fra Wera. TORX PLUS® profil: Sammenlignet med den «normale» TORX® profilen realiseres forstørrelsen av de 6 momentoverførende flankene mellom verktøy og skruer ved hjelp av en ellipse- og ikke sirkelformet profiloppbygning.

Dermed fordeles kraften som benyttes under skruing på større flater. Høyere momenter overføres og i tillegg forlenges levetiden til skruer og verktøy. Flerkomponents Kraftform-håndtak for hurtig og skånsomt arbeid. Kraftform Plus: Harde grepsjoner for høy arbeidshastighet og myke grepsjoner som garanterer høyt moment. Wera Black Point-spissen gir nøyaktig passform og optimalisert korrosjonsbeskyttelse.

Sekskant-rullestopp som hindrer at verktøyet ruller bort fra arbeidsstedet, et vanlig irritasjonsmoment. Med merking av håndtaket for lettere å finne og sortere verktøyet.

367 TORX PLUS® Skrutrekker



| Code | EAN | | mm | mm | mm | mm | |
|-------------|--------|-------|-----|-----|-----|---------|---|
| 05028029001 | 041555 | 5 IP | 60 | 70 | 3,5 | 2 3/8" | 5 |
| 05028030001 | 040091 | 6 IP | 60 | 70 | 3,5 | 2 3/8" | 5 |
| 05028031001 | 040107 | 7 IP | 60 | 70 | 3,5 | 2 3/8" | 5 |
| 05028032001 | 040114 | 8 IP | 60 | 70 | 3,5 | 2 3/8" | 5 |
| 05028033001 | 040121 | 9 IP | 60 | 81 | 4,0 | 2 3/8" | 5 |
| 05028034001 | 040138 | 10 IP | 80 | 81 | 4,0 | 3 1/8" | 5 |
| 05028035001 | 040145 | 15 IP | 80 | 98 | 4,0 | 3 1/8" | 5 |
| 05028036001 | 040152 | 20 IP | 100 | 98 | 4,5 | 4" | 5 |
| 05028037001 | 040169 | 25 IP | 100 | 105 | 5,0 | 4" | 5 |
| 05028038001 | 040176 | 30 IP | 115 | 105 | 6,0 | 4 9/16" | 5 |

368 Skrutrekker for skruer med innvendig firkant

Kraftform Plus-skrutrekker av høy kvalitet for skruer med innvendig firkant. Med fargekodningssystemet finner og identifiserer brukeren raskt den ønskede størrelsen. Flerkomponents Kraftform-håndtak for raskt og skånsomt arbeid.

Wera Black Point-spisser har nøyaktig passform og optimalisert korrosjonsbeskyttelse. Den sekskantede rullebeskyttelsen forhindrer irriterende rulling av gårde på arbeidsplassen. Med merking på håndtak for lettere å finne og sortere verktøyet.

368 Skrutrekker for skruer med innvendig firkant



| Code | EAN | | mm | mm | mm | mm | |
|-------------|--------|------|-----|-----|-----|--------|---|
| 05117680001 | 028723 | # 00 | 60 | 81 | 3,5 | 2 3/8" | 5 |
| 05117681001 | 028730 | # 0 | 60 | 81 | 4,0 | 2 3/8" | 5 |
| 05117682001 | 028747 | # 1 | 80 | 98 | 4,5 | 3 1/8" | 5 |
| 05117683001 | 028754 | # 1 | 200 | 98 | 4,5 | 8" | 5 |
| 05117684001 | 028761 | # 2 | 100 | 105 | 6,0 | 4" | 5 |
| 05117685001 | 028778 | # 2 | 200 | 105 | 6,0 | 8" | 5 |
| 05117691001 | 040916 | # 2 | 300 | 105 | 6,0 | 12" | 2 |
| 05117686001 | 028785 | # 3 | 150 | 112 | 8,0 | 6" | 5 |
| 05117687001 | 028792 | # 4 | 200 | 112 | 8,0 | 8" | 5 |

368 SB Skrutrekker for skruer med innvendig firkant



| Code | EAN | | | |
|-------------|--------|--|-------------------|---|
| 05100070001 | 181404 | | 368 1x # 1x80 | 5 |
| 05100071001 | 181428 | | 368 1x # 2x100 | 5 |
| 05100072001 | 181435 | | 368 1x # 3x150 | 5 |

338 Rekkeklemme-betjeningsverktøy

- Spesialverktøy til åpning av kontaktfjærer på elektrotekniske ledningsklemmer
- På grunn av den bøyde geometrien kan også rekkeklemmer håndteres, som man ikke kommer til med en vanlig skrutrekker
- Egnet for fjærklemmer med et ledertverrsnitt på inntil 1,5 mm² eller 2,5–4,0 mm²

338 Rekkeklemme-betjeningsverktøy



| | EAN | | | | | | | | |
|-------------|---------|-----|-----|----|----|-----|-------|----|----|
| Code | 4013288 | mm | mm | mm | mm | mm | mm | mm | |
| 05008101001 | 225641 | 0,4 | 2,5 | 81 | 81 | 2,5 | 3/32" | | 10 |
| 05008102001 | 225788 | 0,6 | 3,5 | 81 | 81 | 3,5 | 9/64" | | 10 |

391 Slangeklemme-skrutrekker

- Slangeklemmeskrutrekker for skruer med utvendig sekskant
- Med bøyelig rund klinge

391 Slangeklemme-skrutrekker



| | EAN | | | | | | | | |
|-------------|---------|----|-----|----|---------|----|----|----|---|
| Code | 4013288 | mm | mm | mm | mm | mm | mm | mm | |
| 05028148001 | 004703 | 6 | 167 | 98 | 6 9/16" | | | | 5 |
| 05028150001 | 004710 | 7 | 167 | 98 | 6 9/16" | | | | 5 |
| 05028152001 | 004727 | 8 | 167 | 98 | 6 9/16" | | | | 5 |

395 Pipeskrutrekker

- Pipeskrutrekker for skruer med utvendig sekskant

395 Pipeskrutrekker



| | EAN | | | | | | | | |
|-------------|---------|------|-----|-----|------|----|----|----|---|
| Code | 4013288 | mm | mm | mm | mm | mm | mm | mm | |
| 05028205001 | 004734 | 3,0 | 125 | 98 | 5,0 | 5" | | | 5 |
| 05028210001 | 004741 | 3,5 | 125 | 98 | 6,1 | 5" | | | 5 |
| 05028215001 | 004758 | 4,0 | 125 | 98 | 6,9 | 5" | | | 5 |
| 05028220001 | 004765 | 4,5 | 125 | 98 | 7,1 | 5" | | | 5 |
| 05028225001 | 004772 | 5,0 | 125 | 98 | 8,1 | 5" | | | 5 |
| 05028230001 | 004789 | 5,5 | 125 | 98 | 8,1 | 5" | | | 5 |
| 05029405001 | 004796 | 6,0 | 125 | 98 | 9,1 | 5" | | | 5 |
| 05029410001 | 004802 | 7,0 | 125 | 105 | 11,0 | 5" | | | 5 |
| 05029415001 | 004819 | 8,0 | 125 | 105 | 12,1 | 5" | | | 5 |
| 05029420001 | 004826 | 9,0 | 125 | 105 | 13,1 | 5" | | | 5 |
| 05029425001 | 004833 | 10,0 | 125 | 112 | 14,1 | 5" | | | 5 |
| 05029430001 | 004840 | 11,0 | 125 | 112 | 16,0 | 5" | | | 5 |
| 05029435001 | 004857 | 12,0 | 125 | 112 | 17,1 | 5" | | | 5 |
| 05029440001 | 004864 | 13,0 | 125 | 112 | 18,1 | 5" | | | 5 |
| 05029445001 | 004871 | 14,0 | 125 | 112 | 19,1 | 5" | | | 5 |
| 05029450001 | 004888 | 15,0 | 125 | 112 | 21,0 | 5" | | | 5 |

395 HO Pipeskrutrekker

Høykvalitets pipeskrutrekker med hult skaft fra Wera. Hult skaft for å kunne skru på gjengestenger, for bare da kan gjengestangen passere gjennom mutteren og gå inn i skrutekkerskaftet. Flerkomponents Kraftform-håndtak for høy arbeidshastighet og spesielt ergonomisk skruing.

Kraftform Plus: Harde grepsoner gir høy arbeidshastighet mens myke grepsoner garanterer høy momentoverføring. Sekskantet rullestopp for at den ikke skal rulle vekk Med merking av håndtak for lettere å finne og sortere verktøyet. For skruer med utvendig sekskant.

- Pipeskrutrekker for skruer med utvendig sekskant
- Hult skaft for utstikkende gjengestenger, nicromatt

395 HO Pipeskrutrekker



| | EAN | | | | | | | |
|-------------|---------|------|--------|----|-----|------|----------|---|
| Code | 4013288 | mm | | mm | mm | mm | | |
| 05029460001 | 108296 | 5,0 | | 90 | 98 | 7,2 | 3 35/64" | 5 |
| 05029461001 | 108302 | 5,5 | | 90 | 98 | 7,2 | 3 35/64" | 5 |
| 05029462001 | 108319 | 6,0 | | 90 | 98 | 7,2 | 3 35/64" | 5 |
| 05029463001 | 108326 | 7,0 | | 90 | 105 | 7,2 | 3 35/64" | 5 |
| 05029464001 | 108333 | 8,0 | | 90 | 105 | 9,3 | 3 35/64" | 5 |
| 05029465001 | 108340 | 10,0 | | 90 | 112 | 9,3 | 3 35/64" | 5 |
| 05029466001 | 108357 | 13,0 | | 90 | 112 | 11,0 | 3 35/64" | 5 |
| 05029501001 | 110503 | | 3/16" | 90 | 98 | 7,2 | 3 35/64" | 5 |
| 05029502001 | 110510 | | 1/4" | 90 | 98 | 7,2 | 3 35/64" | 5 |
| 05029503001 | 110527 | | 5/16" | 90 | 105 | 9,3 | 3 35/64" | 5 |
| 05029504001 | 110534 | | 11/32" | 90 | 105 | 9,3 | 3 35/64" | 5 |
| 05029505001 | 110541 | | 3/8" | 90 | 112 | 9,3 | 3 35/64" | 5 |
| 05029506001 | 110558 | | 7/16" | 90 | 112 | 11,0 | 3 35/64" | 5 |
| 05029507001 | 110565 | | 1/2" | 90 | 112 | 11,0 | 3 35/64" | 5 |

«Take it easy» verktøyidentifikasjon med fargekoding – for raskt og enkelt valg av riktig verktøy.

Bits: «Take it easy» verktøyidentifikasjon



Zyklus piper: «Take it easy» verktøyidentifikasjon



Vinkeløkler: «Take it easy» verktøyidentifikasjon



Joker «Take it easy» verktøyidentifikasjon



Spesielt liten skrutekkere med kort klinge for vanskelig tilgjengelige områder. Kraftform-håndtaket har en 2-komponentutførelse med en praktisk kombinasjon av harde og myke soner som gjør det mulig både å ta i skikkelig og å arbeide med stor presisjon.

Klingene har alle fordelene som er kjent fra bitsteknologien til Wera. Spesiell overflatebehandling av klingene for høy korrosjonsbeskyttelse og optimal passform i skruen.

Sekskant-rullestopp som hindrer at verktøyet ruller bort fra arbeidsstedet, et vanlig irritasjonsmoment.

- Kort og kompakt form for arbeid i trange omgivelser
- Ergonomisk to-komponent Kraftform håndtak for presisjonsarbeid
- Klinger med fordelene ved Wera bitsteknologi
- Sekskantet rullestopp for at den ikke skal rulle vekk
- Med «Take it easy» verktøyidentifikasjon: Fargekoding i henhold til profil og størrelsesstempel

335 Stubby/forgasserskrutrekker



| | EAN | | | | | | | |
|-------------|---------|-----|-----|------|----|-----|-------|---|
| Code | 4013288 | mm | mm | mm | mm | mm | | |
| 05008840001 | 212115 | 0,6 | 3,5 | 24,5 | 54 | 3,5 | 9/64" | 5 |
| 05008841001 | 212122 | 0,8 | 4,0 | 24,5 | 54 | 4,0 | 5/32" | 5 |
| 05008842001 | 212139 | 1,0 | 5,5 | 24,5 | 54 | 5,5 | 7/32" | 5 |
| 05008843001 | 212146 | 1,2 | 6,5 | 24,5 | 54 | 6,5 | 1/4" | 5 |
| 05008844001 | 212153 | 1,2 | 8,0 | 24,5 | 54 | 8,0 | 5/16" | 5 |

350 PH Krysspør Stubby/forgasserskrutrekker



| | EAN | + | ⌀ | ℓ | ℓ | ℓ | ℓ | ⊠ |
|-------------|---------|------|----|----|-----|----|----|---|
| Code | 4013288 | | mm | mm | mm | mm | mm | |
| 05008850001 | 212160 | PH 1 | 25 | 54 | 4,2 | 1" | | 5 |
| 05008851001 | 212177 | PH 2 | 25 | 54 | 5,2 | 1" | | 5 |
| 05008852001 | 212184 | PH 3 | 25 | 54 | 6,2 | 1" | | 5 |

355 PZ Krysspør Stubby/forgasserskrutrekker



| | EAN | * | ⌀ | ℓ | ℓ | ℓ | ℓ | ⊠ |
|-------------|---------|------|----|----|-----|----|----|---|
| Code | 4013288 | | mm | mm | mm | mm | mm | |
| 05008853001 | 212191 | PZ 1 | 25 | 54 | 4,5 | 1" | | 5 |
| 05008854001 | 212207 | PZ 2 | 25 | 54 | 6,0 | 1" | | 5 |
| 05008855001 | 212214 | PZ 3 | 25 | 54 | 8,0 | 1" | | 5 |

367 TORX® Stubby skrutrekker



| | EAN | * | ⌀ | ℓ | ℓ | ℓ | ℓ | ⊠ |
|-------------|---------|-------|----|----|-----|----|----|---|
| Code | 4013288 | | mm | mm | mm | mm | mm | |
| 05008856001 | 212245 | TX 10 | 25 | 54 | 3,4 | 1" | | 5 |
| 05008857001 | 212252 | TX 15 | 25 | 54 | 3,7 | 1" | | 5 |
| 05008858001 | 212269 | TX 20 | 25 | 54 | 4,0 | 1" | | 5 |
| 05008859001 | 212276 | TX 25 | 25 | 54 | 4,5 | 1" | | 5 |
| 05008860001 | 212283 | TX 27 | 25 | 54 | 5,1 | 1" | | 5 |
| 05008861001 | 212290 | TX 30 | 25 | 54 | 5,6 | 1" | | 5 |
| 05008862001 | 212306 | TX 40 | 25 | 54 | - | 1" | | 5 |

368 Stubby skrutrekker for skruer med innvendig firkant

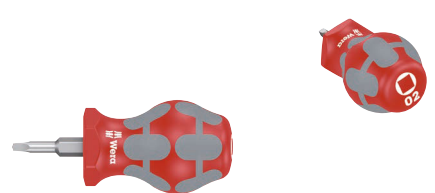

| | EAN | □ | ⌀ | ℓ | ℓ | ℓ | ℓ | ⊠ |
|-------------|---------|------|----|----|-----|----|----|---|
| Code | 4013288 | | mm | mm | mm | mm | mm | |
| 05008863001 | 212313 | # 01 | 25 | 54 | 4,2 | 1" | | 5 |
| 05008864001 | 212320 | # 02 | 25 | 54 | 4,2 | 1" | | 5 |

9650 Magnetlist Kraftform skrutrekkersett

Kraftform skrutrekkersett, 9 deler, på klemmelist. Skrutrekker Allround-sett. Kraftform Plus-håndtak for komfortabelt ergonomisk arbeid, slik at blemmer og trøler unngås. Harde grepsosner gir høy arbeidshastighet mens myke grepsosner garanterer høy momentoverføring.

932 A med gjennomgående sekskantklinge og slaghette; 350, 355 og 335 med laserspiss: Spissen på Wera Lasertip-skrutrekkerne gjøres mikroskopisk ru ved hjelp av laserstråler. Denne ru overflaten «biter» seg bokstavelig talt fast i skruhodet. Spissen glipper ikke lenger.

160 iS VDE-isolert og med laserspiss. «Take it easy» verktøyidentifikasjon med fargekodning i henhold til profil og størrelsesstempel for enkel og rask tilgang til riktig verktøy. Klemmene på listen sikrer et perfekt grep om verktøyene. Listen holder seg godt til metalloverflater takket være en sterk magnet. Alternativt kan listen også skrues på en vegg.

- Verktøy for enhver bruk – allround skrutrekkersett
- Klemmene på listen sikrer et perfekt grep om verktøyene
- Listen holder seg godt til metalloverflater takket være en sterk magnet. Alternativt kan listen også skrues fast i en vegg

9650 Magnetlist Kraftform skrutrekkersett



| Code | EAN | | ⊠ |
|-------------|---------|---|---|
| | 4013288 | | |
| 05051012001 | 228970 | | 1 |
| | | ⊖ | 932 A 1x 1,0x5,5x100; 1x 1,2x7,0x125 |
| | | + | 350 1x PH 2x100 |
| | | + | 355 1x PZ 1x80; 1x PZ 2x100 |
| | | * | 367 TORX® 1x TX 20x100; 1x TX 25x100 |
| | | ⊖ | 335 1x 0,8x4,0x100 |
| | | ⊖ | 160 iS VDE 1x 0,6x3,5x100 |
| | | | 9611 1x 30,0x400,0 |

Kraftform Big Pack 300

- Skrutrekker for spor- og kryssporskruer Phillips-Recess, Pozidriv og TORX®

Kraftform Big Pack 300



| Code | EAN | | |
|-------------|-------------------|---|---|
| 05105630001 | 4013288 163622 | | 1 |
| | | 350 PH 1x PH 1x80; 1x PH 2x100; 1x PH 3x150 | |
| | | 355 PZ 1x PZ 1x80; 1x PZ 2x100; 1x PZ 3x150 | |
| | | 367 TORX® 1x TX 10x80; 1x TX 15x80; 1x TX 20x100; 1x TX 25x100; 1x TX 30x115 | |
| | | 334 1x 1,2x6,5x150 | |
| | | 335 1x 0,6x3,5x100 ¹⁾ ; 1x 0,8x4,0x100 | |
| | | Rack Kraftform 2x 190,0x50,0 | |

¹⁾ uten Lasertip

Kraftform XXL

- Verktøy for enhver bruk – allround skrutrekkersett

Kraftform XXL



| Code | EAN | | |
|-------------|-------------------|--|---|
| 05051010001 | 4013288 139092 | | 1 |
| | | 350 PH 1x PH 1x80; 1x PH 2x100 | |
| | | 355 PZ 1x PZ 1x80; 1x PZ 2x100 | |
| | | 932 A 1x 1,0x5,5x100; 1x 1,2x7,0x125 | |
| | | 334 1x 1,2x6,5x150 | |
| | | 335 1x 0,8x4,0x100; 1x 1,0x5,5x125 | |
| | | 160 i VDE 1x 0,4x2,5x80 ¹⁾ ; 1x 0,6x3,5x100 ¹⁾ | |
| | | 247 1x 0,5x3,0x70 | |
| | | Rack Kraftform 2x 190,0x50,0 | |

¹⁾ uten Lasertip

²⁾ Ikke tilgjengelig i USA og Canada.

Kraftform XXL 2



| Code | EAN | | |
|-------------|-------------------|---|--|
| 05051011001 | 4013288 144225 | | 1 |
| | | + | 350 PH 1x PH 2x100 |
| | | + | 355 PZ 1x PZ 1x80; 1x PZ 2x100 |
| | | ● | 932 A 1x 1,0x5,5x100; 1x 1,2x7,0x125 |
| | | ● | 335 1x 0,8x4,0x100 |
| | | ⊕ | 367 TORX® 1x TX 15x80; 1x TX 20x100; 1x TX 25x100 |
| | | ● | 160 i VDE 1x 0,4x2,5x80 ¹⁾ ; 1x 0,6x3,5x100 ¹⁾ |
| | | ● | 247 1x 0,5x3,0x70 |
| | | | Rack Kraftform 2x 190,0x50,0 |

¹⁾ uten Lasertip

²⁾ Ikke tilgjengelig i USA og Canada.

Kraftform XXL 3



| Code | EAN | | |
|-------------|-------------------|---|--|
| 05347106001 | 4013288 182388 | | 1 |
| | | ● | 932 A 1x 1,0x5,5x100; 1x 1,2x7,0x125 |
| | | + | 350 PH 1x PH 1x80; 1x PH 2x100 |
| | | ● | 334 1x 1,2x6,5x150 |
| | | ● | 335 1x 0,8x4,0x100; 1x 1,0x5,5x125 |
| | | ○ | 368 1x # 1x80; 1x # 2x100 |
| | | ● | 160 i VDE 1x 0,4x2,5x80 ¹⁾ ; 1x 0,6x3,5x100 ¹⁾ |
| | | | Rack Kraftform 2x 190,0x50,0 |

¹⁾ uten Lasertip

Kraftform 2go 300

11 Kraftform-skrutrekkerer med «Take it easy» verktøyidentifikasjon i hylster, Wera 2go 4. Med justerbar rominndeling for individuell tilpasning.

- Egnet for å feste på Wera 2go-systemet

Kraftform 2go 300



| Code | EAN | | |
|-------------|-------------------|---|---|
| 05004313001 | 4013288 187833 | | 1 |
| | | | Wera 2go 4 1x 165,0x165,0x105,0 |
| | | + | 350 PH 1x PH 1x80; 1x PH 2x100 |
| | | + | 355 PZ 1x PZ 1x80; 1x PZ 2x100 |
| | | ⊕ | 367 TORX® 1x TX 10x80; 1x TX 15x80; 1x TX 20x100; 1x TX 25x100; 1x TX 30x115 |
| | | ● | 334 SK 1x 0,8x4,5x90; 1x 1,2x7,0x125 |
| | | | K120 1x 50,0x120,0 |

334 SK/6 Rack Skrutrekkersett Kraftform Plus Lasertip + rack

- Med sekskantklinge og nøkkelgrep for overføring av høyere momenter

334 SK/6 Rack Skrutrekkersett Kraftform Plus Lasertip + rack



| Code | EAN | | |
|-------------|-------------------|---|---|
| 05007680001 | 4013288 111418 | | 1 |
| | | + | 350 SK PH 1x PH 1x80; 1x PH 2x100 |
| | | ● | 334 SK 1x 0,6x3,5x75 ¹⁾ ; 1x 0,8x4,0x90; 1x 1,0x5,5x100; 1x 1,2x6,5x125 |

¹⁾ uten Lasertip

334/6 Rack Skrutrekkersett Kraftform Plus, Lasertip + rack



| Code | EAN | | |
|-------------|-------------------|---|---|
| 05105650001 | 4013288 003133 | | 1 |
| | | + | 350 PH 1x PH 1x80; 1x PH 2x100 |
| | | - | 334 1x 1,2x6,5x150 |
| | | - | 335 1x 0,5x3,0x80 ¹⁾ ; 1x 0,8x4,0x100; 1x 1,0x5,5x125 |

¹⁾uten Lasertip

334/355 SK/6 Skrutrekkersett Kraftform Plus Lasertip + rack

- Med sekskantklinge og nøkkelgrep for overføring av høyere momenter

334/355 SK/6 Skrutrekkersett Kraftform Plus Lasertip + rack



| Code | EAN | | |
|-------------|-------------------|---|---|
| 05007681001 | 4013288 111425 | | 1 |
| | | + | 355 SK PZ 1x PZ 1x80; 1x PZ 2x100 |
| | | - | 334 SK 1x 0,6x3,5x75 ¹⁾ ; 1x 0,8x4,0x90; 1x 1,0x5,5x100; 1x 1,2x6,5x125 |

¹⁾uten Lasertip

334/355/6 Rack Skrutrekkersett Kraftform Plus, Lasertip + rack



| Code | EAN | | |
|-------------|-------------------|---|---|
| 05105656001 | 4013288 003140 | | 1 |
| | | + | 355 PZ 1x PZ 1x80; 1x PZ 2x100 |
| | | - | 334 1x 1,2x6,5x150 |
| | | - | 335 1x 0,5x3,0x80 ¹⁾ ; 1x 0,8x4,0x100; 1x 1,0x5,5x125 |

¹⁾uten Lasertip

335/350/355/6 Skrutrekkersett Kraftform Plus Lasertip + rack



| Code | EAN | | |
|-------------|-------------------|---|--|
| 05105622001 | 4013288 041616 | | 1 |
| | | + | 350 PH 1x PH 1x80; 1x PH 2x100 |
| | | + | 355 PZ 1x PZ 1x80; 1x PZ 2x100 |
| | | - | 335 1x 0,8x4,0x100; 1x 1,0x5,5x125 |

335/350/355/3 Skrutrekkersett Kraftform Plus med 300 mm lange klinger

- Med ekstra lang klinge for dypereliggende skruarbeider

335/350/355/3 Skrutrekkersett Kraftform Plus med 300 mm lange klinger

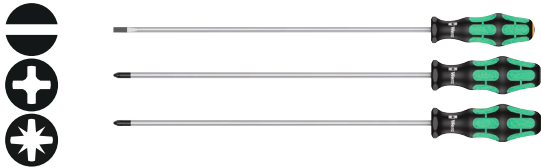

| Code | EAN | | |
|-------------|--------|-------------------------------------|---|
| 05347735002 | 120991 | | 1 |
| | | 335 1x 1,0x5,5x300 ¹⁾ | |
| | | 350 PH 1x PH 2x300 ¹⁾ | |
| | | 355 PZ 1x PZ 2x300 ¹⁾ | |

¹⁾uten Lasertip

335/350/355/4 Skrutrekkersett Kraftform Plus Lasertip med 200 mm lange klinger

- Med ekstra lang klinge for dypereliggende skruarbeider

335/350/355/4 Skrutrekkersett Kraftform Plus Lasertip med 200 mm lange klinger

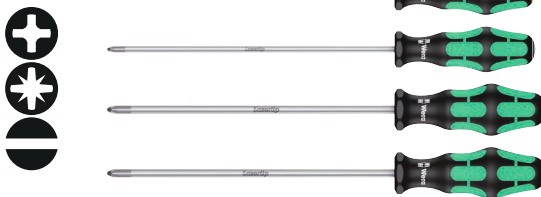

| Code | EAN | | |
|-------------|--------|------------------------------------|---|
| 05347736002 | 117397 | | 1 |
| | | 350 PH 1x PH 2x200 | |
| | | 355 PZ 1x PZ 1x200; 1x PZ 2x200 | |
| | | 335 1x 1,0x5,5x200 | |

335/350/367/7 Rack Skrutrekkersett Kraftform Plus Lasertip + rack



| Code | EAN | | |
|-------------|--------|--|---|
| 05320540001 | 094704 | | 1 |
| | | 350 PH 1x PH 2x100 | |
| | | 355 PZ 1x PZ 1x80; 1x PZ 2x100 | |
| | | 335 1x 0,8x4,0x100 | |
| | | 367 TORX® 1x TX 15x80; 1x TX 20x100; 1x TX 25x100 | |

367/7 TORX® HF Kraftform Plus Skrutrekkersett med holdefunksjon + rack

- Med holdefunksjon for TORX® skruer, nicromatt

367/7 TORX® HF Kraftform Plus Skrutrekkersett med holdefunksjon + rack



| Code | EAN | | |
|-------------|--------|--|---|
| 05223161001 | 118226 | | 1 |
| | | 367 TORX® HF 1x TX 8x60; 1x TX 10x80; 1x TX 15x80; 1x TX 20x100; 1x TX 25x100; 1x TX 27x115; 1x TX 30x115 | |

367/6 TORX® HF Kraftform Plus Skrutrekkersett med holdefunksjon + rack



| | | | | |
|-------------|--|---------|--|---|
| Code | | EAN | | |
| 05028059001 | | 4013288 | 100764 | 1 |
| | | | 367 TORX® HF 1x TX 10x80; 1x TX 15x80; 1x TX 20x100; 1x TX 25x100; 1x TX 30x115; 1x TX 40x130 | |

367/4 TORX® HF Kraftform Plus Skrutrekkersett med holdefunksjon med 300 mm lange klinger

- Skrutrekker for TORX® skruer, med holdefunksjon og ekstra lang 300 mm klinge

367/4 TORX® HF Kraftform Plus Skrutrekkersett med holdefunksjon med 300 mm lange klinger

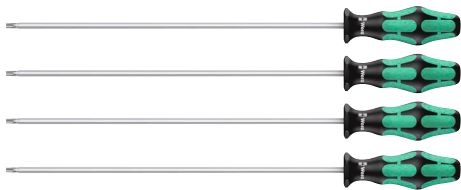

| | | | | |
|-------------|--|---------|--|---|
| Code | | EAN | | |
| 05028074001 | | 4013288 | 138378 | 1 |
| | | | 367 TORX® HF 1x TX 20x300; 1x TX 25x300; 1x TX 27x300; 1x TX 30x300 | |

367/6 TORX® Skrutrekkersett Kraftform Plus TORX® + rack



| | | | | |
|-------------|--|---------|---|---|
| Code | | EAN | | |
| 05028062001 | | 4013288 | 028891 | 1 |
| | | | 367 TORX® 1x TX 10x80; 1x TX 15x80; 1x TX 20x100; 1x TX 25x100; 1x TX 30x115; 1x TX 40x130 | |

334/368/6 Skrutrekkersett + rack



| | | | | |
|-------------|--|---------|---|---|
| Code | | EAN | | |
| 05347778001 | | 4013288 | 122735 | 1 |
| | | | 350 PH 1x PH 1x80; 1x PH 2x100 334 1x 1,2x6,5x150 335 1x 0,8x4,0x100 368 1x # 1x80; 1x # 2x100 | |

367/6 TORX® B0 Kraftform skrutrekkersett + rack

- Skrutrekker for skruer med innvendig TORX® med sikringsstift

367/6 TORX® B0 Kraftform skrutrekkersett + rack



| | | | | |
|--|-------------|-------------------|--|---|
| | Code | EAN | | |
| | 05138250001 | 4013288 028907 | | 1 |
| | | | 367 TORX® B0 1x TX 10x80; 1x TX 15x80; 1x TX 20x100; 1x TX 25x100; 1x TX 30x115; 1x TX 40x130 | |

338/2 Rekkeklemme-betjeningsverktøysett

Sett med 2 betjeningsverktøy for fjærklemmer. Takket være den bøyde klingens kan du også enkelt betjene fjærklemmer i koblingsbokser, som ikke kan nås med en rett klinge.

Klingespissen blir værende i klemmen, slik at begge hendene er fri til å føre inn ledningsenden. Flerkomponents Kraftform-håndtak for hurtig og skånsomt arbeid.

- Spesialverktøy til åpning av kontaktfjærer på elektrotekniske ledningsklemmer
- På grunn av den bøyde geometrien kan også rekketklemmer håndteres, som man ikke kommer til med en vanlig skrutrekker
- Egnet for fjærklemmer med et ledertverrsnitt på inntil 1,5 mm² eller 2,5–4,0 mm²

338/2 Rekkeklemme-betjeningsverktøysett



| | | | | |
|--|-------------|-------------------|--|---|
| | Code | EAN | | |
| | 05008100001 | 4013288 225658 | | 1 |
| | | | 338 1x 0,4x2,5x81; 1x 0,6x3,5x81 | |

395 H0/7 SM Pipeskrutrekkersett

- Pipeskrutrekker for skruer med utvendig sekskant
- Hult skaft for utstikkende gjengestenger, nicromatt

395 H0/7 SM Pipeskrutrekkersett



| | | | | |
|--|-------------|-------------------|---|---|
| | Code | EAN | | |
| | 05029510001 | 4013288 111432 | | 1 |
| | | | 395 H0 1x 5,0x90; 1x 5,5x90; 1x 6,0x90; 1x 7,0x90; 1x 8,0x90; 1x 10,0x90; 1x 13,0x90 | |

395 H0/3 VVS Pipeskrutrekkersett

- Pipeskrutrekker for skruer med utvendig sekskant, nicromatt
- Med hult skaft for utstikkende gjengestenger, spesielt godt egnet for montering/demontering av blandebatterier på servanter

395 H0/3 VVS Pipeskrutrekkersett



| | | | | |
|--|-------------|-------------------|--|---|
| | Code | EAN | | |
| | 05134275001 | 4013288 207616 | | 1 |
| | | | 395 H0 1x 10,0x90; 1x 13,0x90; 1x 7/16"x90 | |

391/3 Slangeklemme-skrutrekkersett

- Med bøyelig rund klinge

391/3 Slangeklemme-skrutrekkersett



| | | | | |
|-------------|--|------------------------------|--|---|
| Code | | EAN | | |
| 05135311001 | | 4013288 | | 1 |
| | | 169860 | | |
| | | 391 | | |
| | | 1x 6x167; 1x 7x167; 1x 8x167 | | |

Stubby Set 1 Skrutrekkersett

Ekstra små skrutrekkerer med kort klinge for vanskelig tilgjengelige steder. Kraftform-håndtaket har en 2-komponent-utførelse med en praktisk kombinasjon av harde og myke soner som gjør det mulig både å ta i skikkelig og å arbeide med stor presisjon.

Klingene har alle fordelene som er kjent fra bitsteknologien til Wera. Spesial-overflatebelegg på klingene for høy korrosjonsbeskyttelse og optimal passform i skruen. S

ekskant-rullestoppen hindrer at skrutrekkeren ruller bort fra arbeidsstedet.

- Kort og kompakt form for arbeid i trange omgivelser
- Ergonomisk to-komponent Kraftform håndtak for presisjonsarbeid
- Klinger med fordelene ved Wera bitsteknologi
- Sekskantet rullestopp for at den ikke skal rulle vekk
- Med «Take it easy» verktøyidentifikasjon: Fargekoding i henhold til profil og størrelsesstempel

Stubby Set 1 Skrutrekkersett



| | | | | |
|-------------|--|---|--|---|
| Code | | EAN | | |
| 05008870001 | | 4013288 | | 1 |
| | | 212337 | | |
| | | 335 Stubby | | |
| | | 1x 0,6x3,5x24,5; 1x 0,8x4,0x24,5; 1x 1,0x5,5x24,5 | | |
| | | 350 PH Stubby | | |
| | | 1x PH 1x25; 1x PH 2x25 | | |

Stubby Set 2 Skrutrekkersett

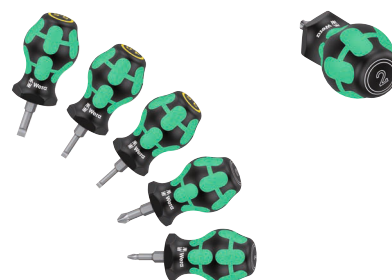

| | | | | |
|-------------|--|---|--|---|
| Code | | EAN | | |
| 05008871001 | | 4013288 | | 1 |
| | | 212344 | | |
| | | 335 Stubby | | |
| | | 1x 0,6x3,5x24,5; 1x 0,8x4,0x24,5; 1x 1,0x5,5x24,5 | | |
| | | 355 PZ Stubby | | |
| | | 1x PZ 1x25; 1x PZ 2x25 | | |

Stubby Set 3 Skrutrekkersett

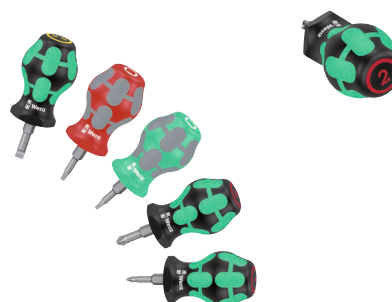

| | | | | |
|-------------|--|------------------------|--|---|
| Code | | EAN | | |
| 05008872001 | | 4013288 | | 1 |
| | | 214096 | | |
| | | 350 PH Stubby | | |
| | | 1x PH 1x25; 1x PH 2x25 | | |
| | | 335 Stubby | | |
| | | 1x 1,0x5,5x24,5 | | |
| | | 368 Stubby | | |
| | | 1x # 01x25; 1x # 02x25 | | |

Stubby Set TX 1 Skrutrekkersett TORX®



| | | | | |
|-------------|--|---|--|---|
| Code | | EAN | | |
| 05008876001 | | 4013288 | | 1 |
| | | 212351 | | |
| | | 367 TORX® Stubby | | |
| | | 1x TX 10x25; 1x TX 15x25; 1x TX 20x25; 1x TX 25x25; 1x TX 30x25 | | |

Bicycle Big Pack 1



| Code | EAN | | |
|-------------|--------|--|---|
| 05004190001 | 220745 | | 1 |
| | | 354 Hex-Plus 1x 2,0x75; 1x 2,5x75 | |
| | | 454 HF 1x 3x100; 1x 4x150; 1x 5x150; 1x 6x200; 1x 8x200 | |
| | | 367 TORX® 1x TX 10x80 | |
| | | 467 TORX® HF 1x TX 20x100; 1x TX 25x200 | |
| | | 932 A 1x 1,0x5,5x100; 1x 1,2x7,0x125 | |
| | | 350 PH 1x PH 1x80; 1x PH 2x100 | |

1267 A TORX® flaggnøkler

Høykvalitets Wera flaggnøkkel for skruer med innvendig TORX®. Høy momentoverføring med små skruer. Særlig godt egnet for utskifting av vendbare kutteskiver.

BlackLaser-overflatebehandlingen sørger for fremragende overflatebeskyttelse, også mot korrosjon, og lang levetid. Flerkomponents for særdeles godt grep.

- TORX® flaggnøkkel for skruer med innvendig TORX®
- Flerkomponenthåndtak
- Rund klinge med BlackLaser-behandling for fremragende overflatebeskyttelse og lang levetid
- Med god korrosjonsbeskyttelse
- Høy momentoverføring med små skruer

1267 A TORX® flaggnøkler



| Code | EAN | | | | | | |
|-------------|--------|-------|----|------|-----|----------|----|
| 05026350001 | 093516 | TX 6 | 33 | 62,0 | 3,0 | 1 19/64" | 10 |
| 05026351001 | 093523 | TX 7 | 33 | 62,0 | 3,0 | 1 19/64" | 10 |
| 05026352001 | 093530 | TX 8 | 40 | 69,0 | 3,0 | 1 37/64" | 10 |
| 05026353001 | 093547 | TX 9 | 40 | 69,0 | 3,0 | 1 37/64" | 10 |
| 05026354001 | 093554 | TX 10 | 40 | 69,0 | 3,0 | 1 37/64" | 10 |

1267 A TORX PLUS® flaggnøkler



| Code | EAN | | | | | | |
|-------------|--------|------|----|------|-----|----------|----|
| 05026360001 | 093561 | 6 IP | 33 | 62,0 | 3,0 | 1 19/64" | 10 |
| 05026361001 | 093578 | 7 IP | 33 | 62,0 | 3,0 | 1 19/64" | 10 |
| 05026363001 | 093608 | 9 IP | 40 | 69,0 | 3,0 | 1 37/64" | 10 |

1267 B TORX® kombinasjonsflaggnøkler

Høykvalitets Wera flaggnøkkel med kombinasjonsprofil for skruer med innvendig TORX® og skruer med innvendig sekskant. Høy momentoverføring med små skruer.

Særlig godt egnet for utskifting av vendbare kutteskiver. BlackLaser-overflatebehandlingen sørger for fremragende overflatebeskyttelse, også mot korrosjon, og lang levetid.

1267 B TORX® kombinasjonsflaggnøkler



| Code | EAN | | | | | | |
|-------------|--------|-------|-----|----|------|----------|----|
| 05026372001 | 093639 | TX 15 | 3,5 | 47 | 86,0 | 1 27/32" | 10 |
| 05026373001 | 093707 | TX 15 | 4 | 47 | 86,0 | 1 27/32" | 10 |
| 05026374001 | 093646 | TX 20 | 4 | 47 | 86,0 | 1 27/32" | 10 |

1267 B TORX PLUS® kombinasjonsflaggnøkler



| Code | EAN | | | | | | |
|-------------|--------|-------|-----|----|------|----------|----|
| 05026382001 | 093677 | 15 IP | 3,5 | 47 | 86,0 | 1 27/32" | 10 |

9500 Magnetverktøy SB

Magnetiseringsapparat. Dra simpelthen verktøyet langs den positive siden av Wera-magnetiseringsapparatet for å få verktøyet til å holde skruen sikkert fast til klingens.

Før verktøyet langs den negative siden for å avmagnetisere det.

- Magnetiseringsapparat
- Før magnetisering og avmagnetisering av verktøyet
- Holde skruen sikkert fast til klingens

9500 Magnetverktøy SB



| | EAN | | | | | | | |
|-------------|---------|------|--|--|--|--|--|---|
| Code | 4013288 | mm | | | | | | |
| 05033404001 | 219589 | 64,6 | | | | | | 1 |

1427 Syl



| | EAN | | | | | | | |
|-------------|---------|-----|----|---------|--|--|--|---|
| Code | 4013288 | mm | mm | | | | | |
| 05027405001 | 019998 | 105 | 92 | 4 3/16" | | | | 5 |

1428 Rømmer



| | EAN | | | | | | | |
|-------------|--------|-----|----|---------|--|--|--|---|
| Code | | mm | mm | | | | | |
| 05027455001 | 020000 | 107 | 92 | 4 9/32" | | | | 5 |

9611 Magnetstripe for opptil 9 Kraftform skrutrekere, uten innhold

- Klemmene på listen sikrer et perfekt grep om verktøyene
- Listen holder seg godt til metalloverflater takket være en sterk magnet. Alternativt kan listen også skrues fast i en vegg

9611 Magnetstripe for opptil 9 Kraftform skrutrekere, uten innhold



| | EAN | | | | | | | |
|-------------|---------|------|-------|--|--|--|--|---|
| Code | 4013288 | mm | mm | | | | | |
| 05136414001 | 230690 | 30,0 | 400,0 | | | | | 1 |

Rack for Kraftform Micro skrutrekker



| | | mm | mm | | | | | |
|-------------|--------|-------|----|--|--|--|--|---|
| 05134002001 | 100047 | 190,0 | 80 | | | | | 1 |

Rack for Kraftform skrutrekker



| | EAN | | | | | | | |
|-------------|---------|-------|------|--|--|--|--|---|
| Code | 4013288 | mm | mm | | | | | |
| 05134001001 | 100030 | 190,0 | 50,0 | | | | | 1 |

Bicycle Set 13

Dekkspaksett i 2 deler til mobil eller stasjonær bruk. Begge dekkspakene er laget av glassfiberforsterket plast: Dekkspak 9502 med 1/4".

Dekkspak 9503 med ventiltrekker for franske ventiler og utluffer for bilventiler.

Med den glassfiberforsterkede dekkspaken i plast kan dekket løsnes fra felgen uten at felgen blir skadet.

- 2 dekkspaker (9502+9503) av glassfiberforsterket plast
- Løsne dekket sikkert fra felgen, uten at felgen blir skadet.
- Et 1/4" sekskantfeste i dekkspak 9502 gjør det mulig å bruke 1/4" bits
- Dekkspak 9503 med ventiltrekker for franske ventiler og utluffer for bilventiler

Bicycle Set 13



| Code | EAN | | |
|-------------|---------|-------------------------|---|
| | 4013288 | | |
| 05004184001 | 220585 | 9502 1x 105,0 | 5 |
| | | 9503 1x 105,0 | |

Bicycle Set 15

Det ultrakompakte og lette sykkelverktøyet med to 4-doble bits og tre dekkspaker. Med kun én bits betjenes fire ulike skrueprofiler. En klar vektbesparelse på mer enn 50 %.

Takket være den enorme plassbesparelsen egner Bicycle Set 15 seg svært godt til mobil bruk. Funksjonaliteten til de store profilene er mulig takket være de små verktøyspissene som fjærer inn. Bitsen har 1/4" sekskantdrev (Wera tilkoblingsserie 1) og kan dermed også brukes sammen med f.eks bitsskraller og bitshåndholdere med Rapidaptor.

Dekkspaken 9504 har et 1/4" sekskantfeste for bruk av en 1/4" bits. Når de to dekkspakene 9504 er ført inn over hverandre, kan en 4-i-1-bits settes inn slik at man får et skruverktøy. Dekkspak 9505 er både ventiltrekker og utluffer.

Dekkspak og 4-in-1-bits kan kobles sammen, slik at alt holdes kompakt samlet og ikke kan mistes.

Bicycle Set 15



| Code | EAN | | |
|-------------|---------|---|---|
| | 4013288 | | |
| 05004182001 | 222190 | 9504 2x 105,0 | 1 |
| | | 9505 1x 105,0 | |
| | | 9506 1x 3,0; 4,0; 5,0; 6,0x37 | |
| | | 9507 1x 2,5; 5,0; 6,0; TX 25x37 | |

Kraftform Micro Skrutrekkeren for elektroteknikere

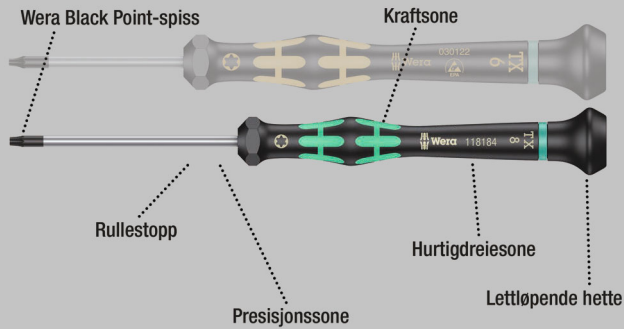

Høykvalitets Wera Micro skrutrekker for finmekaniske skrueforbindelser. Ved å støtte hånden på dreieheten og bruke hurtigdreiesonen under dreieheten er det mulig å skru lynraskt.

Det er uønskelig å bruke tid på å skifte grep. Kraftsone med integrerte myke soner sørger for overføring av høye løse- og tiltrekkingsmomenter.

Presisjonsone for riktig dreievinkel under justeringsarbeid. Wera Black Point-spissen gir nøyaktig passform og optimalisert korrosjonsbeskyttelse.

Take it easy verktøyidentifikasjon med fargekoding etter profil og størrelsesstempel for enkel og rask tilgang til riktig verktøy.

- Kraftform Micro flerkomponenthåndtak for hurtig og ergonomisk arbeid
- Med rullestopp og dreiehet for hurtig skruing
- Wera Black Point-spissen gir perfekt passform og optimalisert korrosjonsbeskyttelse
- Med «Take it easy» verktøyidentifikasjon: Fargekoding i henhold til profil og størrelsesstempel
- For eksempel for elektronikkteknikere, optikere, finmekanikere, gullsmeder og IT-montører

2035 Elektronikk-sporskrutrekker

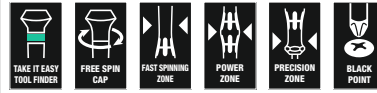

| | EAN | | | | | | | |
|-------------|---------|------|-----|-----|----|------|-------|----|
| Code | 4013288 | mm | mm | mm | mm | mm | | |
| 05117990001 | 108418 | 0,16 | 0,8 | 40 | 97 | 2,0 | 1/32" | 10 |
| 05117991001 | 108425 | 0,18 | 1,0 | 40 | 97 | 2,0 | 0,04" | 10 |
| 05117992001 | 108432 | 0,20 | 1,2 | 40 | 97 | 2,0 | 0,05" | 10 |
| 05118002001 | 031877 | 0,23 | 1,5 | 40 | 97 | 2,0 | 1/16" | 10 |
| 05118003001 | 108456 | 0,23 | 1,5 | 60 | 97 | 2,0 | 1/16" | 10 |
| 05118000001 | 031860 | 0,25 | 1,2 | 40 | 97 | 2,0 | 0,05" | 10 |
| 05117993001 | 108463 | 0,30 | 1,8 | 40 | 97 | 2,0 | 0,07" | 10 |
| 05118004001 | 031884 | 0,30 | 1,8 | 60 | 97 | 2,0 | 0,07" | 10 |
| 05118017001 | 151704 | 0,30 | 2,0 | 50 | 97 | 2,0" | 5/64" | 10 |
| 05117997001 | 194824 | 0,35 | 2,5 | 40 | 97 | 2,5 | 3/32" | 10 |
| 05118005001 | 108470 | 0,40 | 2,0 | 40 | 97 | 2,5 | 5/64" | 10 |
| 05118006001 | 031891 | 0,40 | 2,0 | 60 | 97 | 2,5 | 5/64" | 10 |
| 05118007001 | 108487 | 0,40 | 2,0 | 100 | 97 | 2,5 | 5/64" | 10 |
| 05117994001 | 108494 | 0,40 | 2,5 | 50 | 97 | 2,5 | 3/32" | 10 |
| 05118008001 | 031907 | 0,40 | 2,5 | 80 | 97 | 2,5 | 3/32" | 10 |
| 05117995001 | 108517 | 0,50 | 3,0 | 50 | 97 | 3,0 | 1/8" | 10 |
| 05118010001 | 031914 | 0,50 | 3,0 | 80 | 97 | 3,0 | 1/8" | 10 |
| 05118012001 | 031921 | 0,60 | 3,5 | 80 | 97 | 4,0 | 9/64" | 10 |
| 05118014001 | 031938 | 0,80 | 4,0 | 80 | 97 | 4,0 | 5/32" | 10 |

2055 PZ Elektronikk-krysssporskrutrekker

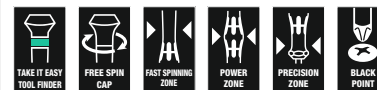

| | EAN | | | | | | |
|-------------|---------|------|----|----|-----|---------|----|
| Code | 4013288 | | mm | mm | mm | | |
| 05118030001 | 032195 | PZ 0 | 60 | 97 | 3,0 | 2 3/8" | 10 |
| 05118032001 | 032201 | PZ 1 | 80 | 97 | 4,0 | 3 1/16" | 10 |

2050 PH Elektronikk-kryssporskutretreker



| | EAN | + | ⌀ | ℓ | ℓ | ℓ | ℓ | |
|-----------------------------|---------|--------|----|----|---------|---------|---|----|
| Code | 4013288 | | mm | mm | mm | mm | | |
| 05345290001 ¹⁾²⁾ | 164506 | PH 000 | 40 | 97 | 1,5/2,5 | 1 9/16" | | 10 |
| 05118019001 ¹⁾²⁾ | 108562 | PH 00 | 40 | 97 | 1,8/2,5 | 1 9/16" | | 10 |
| 05118020001 ¹⁾ | 031969 | PH 00 | 60 | 97 | 2,5 | 2 3/8" | | 10 |
| 05118026001 ³⁾ | 194800 | PH 0 | 40 | 97 | 3,0 | 1 9/16" | | 10 |
| 05118022001 ³⁾ | 031976 | PH 0 | 60 | 97 | 3,0 | 2 3/8" | | 10 |
| 05118023001 | 108579 | PH 1 | 60 | 97 | 4,0 | 2 3/8" | | 10 |
| 05118024001 | 031983 | PH 1 | 80 | 97 | 4,0 | 3 1/8" | | 10 |

¹⁾Optimert for asiatiske PH-skruer

²⁾Klinge dreiet ned til nominell dimensjon på arbeidssiden i en lengde på 10 mm

³⁾Størrelse 0 modifisert i henhold til JCI 0 (japansk bransjestandard for kameraer)

2067 Elektronikk TORX® HF skrutreker med holdefunksjon

- Med holdefunksjon for TORX® skruer, nicromatt

2067 Elektronikk TORX® HF skrutreker med holdefunksjon



| | EAN | + | ⌀ | ℓ | ℓ | ℓ | ℓ | |
|-------------|---------|-------|----|----|-----|---------|---|---|
| Code | 4013288 | | mm | mm | mm | mm | | |
| 05118180001 | 108623 | TX 4 | 40 | 97 | 2,5 | 1 9/16" | | 5 |
| 05118181001 | 108630 | TX 5 | 40 | 97 | 3,0 | 1 9/16" | | 5 |
| 05118182001 | 108647 | TX 6 | 40 | 97 | 3,0 | 1 9/16" | | 5 |
| 05118183001 | 108654 | TX 7 | 60 | 97 | 3,0 | 2 3/8" | | 5 |
| 05118184001 | 108661 | TX 8 | 60 | 97 | 3,0 | 2 3/8" | | 5 |
| 05118185001 | 108678 | TX 9 | 60 | 97 | 4,0 | 2 3/8" | | 5 |
| 05118186001 | 108685 | TX 10 | 60 | 97 | 4,0 | 2 3/8" | | 5 |

2067 Elektronikk TORX® skrutreker

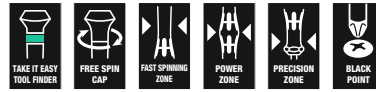

| | EAN | + | ⌀ | ℓ | ℓ | ℓ | ℓ | |
|-------------|---------|------|----|----|-----|---------|---|---|
| Code | 4013288 | | mm | mm | mm | mm | | |
| 05118035001 | 108593 | TX 1 | 40 | 97 | 2,0 | 1 9/16" | | 5 |
| 05118036001 | 108609 | TX 2 | 40 | 97 | 2,0 | 1 9/16" | | 5 |
| 05118037001 | 108616 | TX 3 | 40 | 97 | 2,0 | 1 9/16" | | 5 |
| 05118039001 | 040084 | TX 4 | 40 | 97 | 2,5 | 1 9/16" | | 5 |
| 05118040001 | 032218 | TX 5 | 40 | 97 | 3,0 | 1 9/16" | | 5 |
| 05118042001 | 032225 | TX 6 | 40 | 97 | 3,0 | 1 9/16" | | 5 |

2067 Elektronikk TORX® BO skrutreker

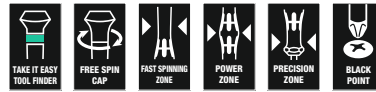

| | EAN | + | ⌀ | ℓ | ℓ | ℓ | ℓ | |
|-------------|---------|-------|----|----|-----|--------|---|---|
| Code | 4013288 | | mm | mm | mm | mm | | |
| 05118044001 | 032232 | TX 7 | 60 | 97 | 3,0 | 2 3/8" | | 5 |
| 05118046001 | 032249 | TX 8 | 60 | 97 | 3,0 | 2 3/8" | | 5 |
| 05118048001 | 032256 | TX 9 | 60 | 97 | 4,0 | 2 3/8" | | 5 |
| 05118050001 | 032263 | TX 10 | 60 | 97 | 4,0 | 2 3/8" | | 5 |
| 05118052001 | 032270 | TX 15 | 60 | 97 | 4,0 | 2 3/8" | | 5 |
| 05118054001 | 032287 | TX 20 | 60 | 97 | 4,0 | 2 3/8" | | 5 |

2067 Elektronikk IPR TORX PLUS® skrutreker



| | EAN | + | ⌀ | ℓ | ℓ | ℓ | ℓ | |
|-------------|---------|-------|----|----|-----|----------|---|---|
| Code | 4013288 | | mm | mm | mm | mm | | |
| 05030160001 | 178749 | 1 IPR | 40 | 97 | 2,0 | 1 37/64" | | 5 |

¹⁾Uten hull

Hex-Plus gir lengre liv til skruer med innvendig sekskant

Ødeleggelse av profilen («runding») forhindres

Levetid over gjennomsnittet

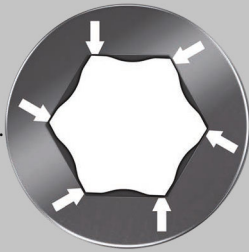

- Kraftform Micro skruetrækker til skruer med indvendig sekskant
- Hex-Plus giver skruer med indvendig sekskant et længere liv

2054 Elektronikk-sekskantsskruetrækker



| Code | EAN | ⊕ | ⊙ | ⌈ | ⌋ | ∅ | ⌈ | ⌋ |
|-------------|---------|-----|--------|----|----|-----|---------|---|
| Code | 4013288 | mm | | mm | mm | mm | | |
| 05118060001 | 032072 | 0,7 | | 40 | 97 | 3,0 | 1 9/16" | 5 |
| 05118062001 | 032089 | 0,9 | | 40 | 97 | 3,0 | 1 9/16" | 5 |
| 05118064001 | 032096 | 1,3 | | 40 | 97 | 3,0 | 1 9/16" | 5 |
| 05118066001 | 032102 | 1,5 | | 60 | 97 | 3,0 | 2 3/8" | 5 |
| 05118068001 | 032119 | 2 | | 60 | 97 | 3,0 | 2 3/8" | 5 |
| 05118070001 | 032126 | 2,5 | | 60 | 97 | 4,0 | 2 3/8" | 5 |
| 05118072001 | 032133 | 3,0 | | 60 | 97 | 4,0 | 2 3/8" | 5 |
| 05345284001 | 152206 | - | 0,028" | 40 | 97 | 3,0 | 1 9/16" | 5 |
| 05345285001 | 152213 | - | 0,035" | 40 | 97 | 3,0 | 1 9/16" | 5 |
| 05118074001 | 032140 | - | 0,05" | 40 | 97 | 3,0 | 1 9/16" | 5 |
| 05118076001 | 032157 | - | 1/16" | 60 | 97 | 3,0 | 2 3/8" | 5 |
| 05118078001 | 032164 | - | 5/64" | 60 | 97 | 3,0 | 2 3/8" | 5 |
| 05118080001 | 032171 | - | 3/32" | 60 | 97 | 4,0 | 2 3/8" | 5 |
| 05118082001 | 032188 | - | 7/64" | 60 | 97 | 4,0 | 2 3/8" | 5 |
| 05118075001 | 108807 | - | 1/8" | 60 | 97 | 4,0 | 2 3/8" | 5 |

2052 Elektronikk-sekskantsskruetrækker med kulehode

- Med kulehode for sikkert arbeid selv i vanskelige monteringsposisjoner

2052 Elektronikk-sekskantsskruetrækker med kulehode

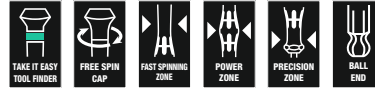

| Code | EAN | ⊕ | ⊙ | ⌈ | ⌋ | ∅ | ⌈ | ⌋ |
|-------------|---------|-----|-------|----|----|-----|--------|---|
| Code | 4013288 | mm | | mm | mm | mm | | |
| 05118089001 | 108814 | 1,3 | | 60 | 97 | 3,0 | 2 3/8" | 5 |
| 05118090001 | 031990 | 1,5 | | 60 | 97 | 3,0 | 2 3/8" | 5 |
| 05118092001 | 032003 | 2,0 | | 60 | 97 | 3,0 | 2 3/8" | 5 |
| 05118094001 | 032010 | 2,5 | | 60 | 97 | 4,0 | 2 3/8" | 5 |
| 05118096001 | 032027 | 3,0 | | 60 | 97 | 4,0 | 2 3/8" | 5 |
| 05118098001 | 032034 | - | 1/16" | 60 | 97 | 3,0 | 2 3/8" | 5 |
| 05118100001 | 032041 | - | 5/64" | 60 | 97 | 3,0 | 2 3/8" | 5 |
| 05118102001 | 032058 | - | 3/32" | 60 | 97 | 3,0 | 2 3/8" | 5 |
| 05118106001 | 110954 | - | 7/64" | 60 | 97 | 4,0 | 2 3/8" | 5 |
| 05118103001 | 108821 | - | 1/8" | 60 | 97 | 4,0 | 2 3/8" | 5 |

2072 Kraftform Micro skruetrækker for Microstix® skruer



| Code | EAN | ⊕ | ⌈ | ⌋ | ∅ | ⌈ | ⌋ |
|-------------|--------|---|----|----|-----|---------|---|
| Code | 194817 | m | 40 | 97 | 2,5 | 1 9/16" | 5 |
| 05118145001 | 194817 | m | 40 | 97 | 2,5 | 1 9/16" | 5 |

2069 Elektronikk-pipetrekker



| | EAN | | | | | | | |
|-------------|---------|-----|-------|----|----|-----|--------|---|
| Code | 4013288 | mm | | mm | mm | mm | | |
| 05118108001 | 108852 | 1,5 | | 60 | 97 | 5,7 | 2 3/8" | 5 |
| 05118109001 | 108869 | 1,8 | | 60 | 97 | 5,7 | 2 3/8" | 5 |
| 05118110001 | 032300 | 2,0 | | 60 | 97 | 5,7 | 2 3/8" | 5 |
| 05118112001 | 032317 | 2,5 | | 60 | 97 | 5,7 | 2 3/8" | 5 |
| 05118114001 | 032324 | 3,0 | | 60 | 97 | 5,7 | 2 3/8" | 5 |
| 05118116001 | 032331 | 3,2 | | 60 | 97 | 5,7 | 2 3/8" | 5 |
| 05118118001 | 032348 | 3,5 | | 60 | 97 | 5,7 | 2 3/8" | 5 |
| 05118120001 | 032355 | 4,0 | | 60 | 97 | 5,7 | 2 3/8" | 5 |
| 05118122001 | 032362 | 4,5 | | 60 | 97 | 6,4 | 2 3/8" | 5 |
| 05118124001 | 032379 | 5,0 | | 60 | 97 | 7,0 | 2 3/8" | 5 |
| 05118126001 | 032386 | 5,5 | | 60 | 97 | 7,8 | 2 3/8" | 5 |
| 05345281001 | 150189 | 6,0 | | 60 | 97 | 8,5 | 2 3/8" | 5 |
| 05118128001 | 032393 | - | 3/32" | 60 | 97 | 5,7 | 2 3/8" | 5 |
| 05118130001 | 032409 | - | 7/64" | 60 | 97 | 5,7 | 2 3/8" | 5 |
| 05118132001 | 032416 | - | 1/8" | 60 | 97 | 5,7 | 2 3/8" | 5 |
| 05118134001 | 032423 | - | 9/64" | 60 | 97 | 5,7 | 2 3/8" | 5 |
| 05118136001 | 032430 | - | 5/32" | 60 | 97 | 5,7 | 2 3/8" | 5 |
| 05118135001 | 110596 | - | 3/16" | 60 | 97 | 6,6 | 2 3/8" | 5 |
| 05118137001 | 112019 | - | 7/32" | 60 | 97 | 7,8 | 2 3/8" | 5 |
| 05345282001 | 150196 | - | 1/4" | 60 | 97 | 9,0 | 2 3/8" | 5 |

1429 Uttrekker

- Uttrekker for å fjerne fastsittende komponenter på kretskort etter utlodning

1429 Uttrekker



| | EAN | | | | | |
|-------------|---------|-----|-----|----|----|----|
| Code | 4013288 | mm | mm | mm | mm | |
| 05027456001 | 112187 | 1,0 | 3,5 | 50 | 97 | 10 |

1013 Kraftform Micro bitshåndholder

Kraftform Micro håndholder med ergonomisk Kraftform-håndtak for bekvemt og lite trettende arbeid. Rullestopp hindrer at verktøyet ruller bort fra arbeidsstedet, et vanlig irritasjonsmoment.

Egnet for feste av bits med 4 mm Halfmoon drev og bits med 4 mm HIOS drev. Ideelt for bruk på smarttelefoner, mobiltelefoner, kameraer, elektronikkenheter, på tannlaboratorier og tannlegekontorer.

- Kraftform Micro bitshåndholder
- Flerkomponents Kraftform Micro håndtak med rullestopp og dreiehet
- Egnet for feste av bits med 4 mm Halfmoon drev og bits med 4 mm HIOS drev
- Brukes f.eks. på smarttelefoner, mobiltelefoner, kameraer og elektronikkenheter

1013 Kraftform Micro bitshåndholder



| | EAN | | | | |
|-------------|---------|----|----|--------|---|
| Code | 4013288 | mm | mm | | |
| 05051276001 | 183699 | 23 | 97 | 29/32" | 1 |

Kraftform Micro Big Pack 1 Skrutrekkersett for elektronikk bruk

Wera Micro skrutrekkersett for finmekaniske skrueforbindelser. Ved å støtte hånden på dreieheten og bruke den hurtigroterende sonen under dreieheten er det mulig å dreie lynraskt.

Det er *unødvendig* å bruke tid på å skifte grep. Lagring og transport i et solid futteral, dermed er verktøyet alltid for hånden.

Med «Take it easy» verktøyidentifikasjon: Fargekodning i henhold til profil og størrelsesstempel.

- Kraftform Micro 25-delers skrutrekkersett i robust og kompakt rullefuttal
- Kraftform Micro flerkomponenthåndtak for hurtig og ergonomisk arbeid
- Verktøy med rullestopp og dreiehet for hurtig dreining
- Wera Black Point-spissen gir perfekt passform og optimalisert korrosjonsbeskyttelse
- Med «Take it easy» verktøyidentifikasjon: Fargekodning i henhold til profil og størrelsesstempel
- Passer for elektronikkteknikere, optikere, finmekanikere, juvelerer og IT-montører

Kraftform Micro Big Pack 1 Skrutrekkersett for elektronikk bruk



| Code | EAN | | |
|------------|--------|--|---|
| 0513400001 | 209580 | | 1 |
| | | 2050 PH Micro 1x PH 000x40 ^{1) 2)} ; 1x PH 00x40 ²⁾ ; 1x PH 0x40 ³⁾ | |
| | | 2067 TORX® 1x TX 5x40; 1x TX 6x40 | |
| | | 2067 TORX® HF 1x TX 5x40; 1x TX 6x40; 1x TX 7x60; 1x TX 8x60; 1x TX 10x60 | |
| | | 2067 TORX PLUS® IPR Micro 1x 1 IPRx40 | |
| | | 2054 Micro 1x 0,9x40; 1x 1,3x40; 1x 1,5x60; 1x 2x60 | |
| | | 2035 Micro 1x 0,23x1,5x40; 1x 0,30x1,8x60; 1x 0,35x2,5x40; 1x 0,40x2,0x60; 1x 0,50x3,0x80 | |
| | | 2069 Micro 1x 4,0x60; 1x 5,5x60 | |
| | | 2072 1x mx40 | |
| | | 1429 1x 1,0x3,5x50 | |
| | | K240 1x 50,0x240,0 | |

¹⁾ Optimer for asiatiske PH-skruer

²⁾ Klinge dreiet ned til nominell dimensjon på arbeidssiden i en lengde på 10 mm

³⁾ Størrelse 0 modifisert i henhold til JCI 0 (japansk bransjestandard for kameraer)

Kraftform Micro 12 Universal 1 Elektronikkskrutrekkersett

- Kraftform Micro skrutrekkersett i robust futteral

Kraftform Micro 12 Universal 1 Elektronikkskrutrekkersett

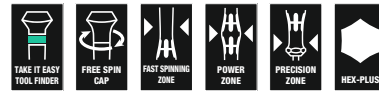

| Code | EAN | | |
|-------------|--------|---|---|
| 05073675001 | 165695 | | 1 |
| | | 2050 PH Micro 1x PH 00x60 ¹⁾ ; 1x PH 0x60 ²⁾ | |
| | | 2067 TORX® HF 1x TX 5x40; 1x TX 6x40 | |
| | | 2035 Micro 1x 0,23x1,5x40; 1x 0,30x1,8x60; 1x 0,40x2,0x60; 1x 0,40x2,5x80; 1x 0,50x3,0x80 | |
| | | 2054 Micro 1x 0,9x40; 1x 1,5x60; 1x 2x60 | |

¹⁾ Optimer for asiatiske PH-skruer

²⁾ Størrelse 0 modifisert i henhold til JCI 0 (japansk bransjestandard for kameraer)

Kraftform Micro 12 Electronics 1, Skrutrekkersett for elektronikk bruk

- Kraftform Micro skrutrekker for spor-, Phillips-, TORX® B0, Hex-, IPR- og Microstix® -skruer samt uttrekker

Kraftform Micro 12 Electronics 1, Skrutrekkersett for elektronikk bruk



| Code | EAN | | | |
|-------------|--------|---|---|---|
| 05073677001 | 194831 | | | 1 |
| | | + | 2050 PH Micro 1x PH 000x40 ^{1) 2)} ; 1x PH 00x40 ^{1) 2)} ; 1x PH 0x40 ³⁾ | |
| | | ⊕ | 2067 TORX® B0 Micro 1x TX 8x60; 1x TX 10x60 | |
| | | ⊕ | 2067 TORX PLUS® IPR Micro 1x 1 IPRx40 | |
| | | ⊖ | 2035 Micro 1x 0,23x1,5x40; 1x 0,35x2,5x40 | |
| | | ⊙ | 2069 Micro 1x 2,5x60; 1x 3,0x60 | |
| | | ⊕ | 2072 1x mx40 | |
| | | ⊙ | 1429 1x 1,0x3,5x50 | |

¹⁾ Optimert for asiatiske PH-skruer

²⁾ Klinge dreiet ned til nominell dimensjon på arbeidssiden i en lengde på 10 mm

³⁾ Størrelse 0 modifisert i henhold til JCI 0 (japansk bransjestandard for kameraer)

Kraftform Kompakt Micro 11 Electronics 1

Kraftform Kompakt Micro sett for finmekaniske bruksområder. Egnert for feste av bits med 4 mm Halfmoon drev (Wera serie 9) og bits med 4 mm HIOS drev (Wera serie 21).

Håndtak/system for utskiftbare klinger for lynraskt skifte av klinge. Kraftform Micro håndtak med dreibar hette samt hurtigdreiesone for lynrask skruing, ikke lenger behov for tidkrevende skifte av grep.

Kraftsone med integrerte myke soner sørger for overføring av høye løse- og tiltrekkingmomenter. Presisjonsone rett over klingen for riktig skruvinkel under justeringsarbeid.

Med 10 bits for hånd- og maskinskruing. Lynraskt feste av bits: Skyv ganske enkelt bitsen inn i festet, hvor den låses automatisk og sitter sikkert på plass. Ved bytte av bits er det bare å skyve hylsen forover og ta ut bitsen. Frittløpende betjeningshylse for enkel styring av verktøyet under skruingen.

Kraftform Kompakt Micro 11 Electronics 1



| Code | EAN | | | |
|-------------|--------|---|--|---|
| 05073676001 | 194848 | | | 1 |
| | | ⊙ | 1013 Kraftform Micro 1x 97 | |
| | | + | 851/9 C 1x PH 000x44 ¹⁾ ; 1x PH 00x44 ¹⁾ ; 1x PH 0x44 ²⁾ | |
| | | ⊕ | 867/9 C TORX® 1x TX 8x44 | |
| | | ⊕ | 867/9 C TORX PLUS® 1x 3 IPx44 | |
| | | ⊕ | 867/9 IPR TORX® PLUS 1x 1 IPRx44 | |
| | | ⊖ | 800/9 C 1x 0,35x2,5x44 | |
| | | ⊕ | 872/9 1x mx44 | |
| | | ⊙ | 869/9 1x 2,5x44,0; 1x 3,0x44,0 | |

¹⁾ Optimert for asiatiske PH-skruer

²⁾ Størrelse 0 modifisert i henhold til JCI 0 (japansk bransjestandard for kameraer)

Kraftform Kompakt Micro 11 Universal 1

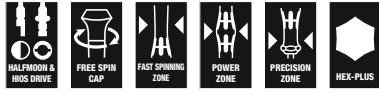

| Code | EAN | | |
|-------------|-------------------|---|---|
| 05135938001 | 4013288 178343 | | 1 |
| | | 1013 Kraftform Micro 1x 97 | |
| | | 851/9 C 1x PH 00x44 ¹⁾ ; 1x PH 0x44 ²⁾ ; 1x PH 1x44 ¹⁾ | |
| | | 840/9 C 1x 1,5x44; 1x 2,0x44 | |
| | | 800/9 C 1x 0,23x1,5x44; 1x 0,40x2,0x44; 1x 0,50x3,0x44 | |
| | | 867/9 C TORX® 1x TX 5x44; 1x TX 6x44 | |

¹⁾Optimert for asiatiske PH-skruer

²⁾Størrelse 0 modificert i henhold til JCI 0 (japansk bransjestandard for kameraer)

2035/6 A Elektronikk-skrutrekkersett + rack

- Med praktisk plastrack

2035/6 A Elektronikk-skrutrekkersett + rack



| Code | EAN | | |
|-------------|-------------------|--|---|
| 05118150001 | 4013288 031945 | | 1 |
| | | 2050 PH Micro 1x PH 00x60 ¹⁾ ; 1x PH 0x60 ²⁾ | |
| | | 2035 Micro 1x 0,30x1,8x60; 1x 0,40x2,0x60; 1x 0,40x2,5x80; 1x 0,50x3,0x80 | |

¹⁾Optimert for asiatiske PH-skruer

²⁾Størrelse 0 modificert i henhold til JCI 0 (japansk bransjestandard for kameraer)

2035/6 B Elektronikk-skrutrekkersett + rack

- Med praktisk plastrack

2035/6 B Elektronikk-skrutrekkersett + rack

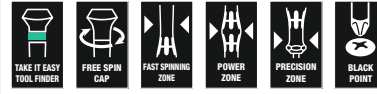

| Code | EAN | | |
|-------------|-------------------|--|---|
| 05118152001 | 4013288 031952 | | 1 |
| | | 2050 PH Micro 1x PH 0x60 ¹⁾ ; 1x PH 1x80 | |
| | | 2035 Micro 1x 0,40x2,5x80; 1x 0,50x3,0x80; 1x 0,60x3,5x80; 1x 0,80x4,0x80 | |

¹⁾Størrelse 0 modificert i henhold til JCI 0 (japansk bransjestandard for kameraer)

2050/6 Elektronikk-skrutrekkersett + rack

- Kraftform Micro skrutrekker for spor- og kryssporskruer, Phillips-fordypning, IPR- og Microstix® skruer
- Med praktisk plastrack

2050/6 Elektronikk-skrutrekkersett + rack

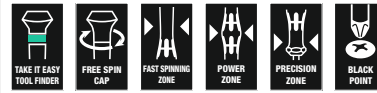

| Code | EAN | | |
|-------------|-------------------|---|---|
| 05030181001 | 4013288 194794 | | 1 |
| | | 2050 PH Micro 1x PH 000x40 ¹⁾ ²⁾ ; 1x PH 00x40 ¹⁾ ²⁾ ; 1x PH 0x40 ³⁾ | |
| | | 2067 TORX PLUS® IPR Micro 1x 1 IPRx40 | |
| | | 2072 1x mx40 | |
| | | 2035 Micro 1x 0,35x2,5x40 | |

¹⁾Optimert for asiatiske PH-skruer

²⁾Klinge dreiet ned til nominell dimension på arbejdsiden i en længde på 10 mm

³⁾Størrelse 0 modificert i henhold til JCI 0 (japansk bransjestandard for kameraer)

2052/6 Elektronikk-skrutrekkersett + rack

- Kraftform Micro skrutrekker med kulehode for skruer med innvendig sekskant

2052/6 Elektronikk-skrutrekkersett + rack



| | | | | |
|--|-------------|------------|--|---|
| | | | | |
| | Code | EAN | | |
| | 05118156001 | 032065 | | 1 |
| | | | <ul style="list-style-type: none"> ○ 2052 Micro 1x 1,5x60; 1x 2,0x60; 1x 2,5x60; 1x 3,0x60 ○ 2054 Micro 1x 0,9x40; 1x 1,3x40 | |

2067/6 Elektronikk TORX® B0 skrutrekkersett + rack

- Kraftform Micro skrutrekkersett for skruer med innvendig TORX® med sikringsstift

2067/6 Elektronikk TORX® B0 skrutrekkersett + rack



| | | | | |
|--|-------------|------------|--|---|
| | | | | |
| | Code | EAN | | |
| | 05118154001 | 032294 | | 1 |
| | | | <ul style="list-style-type: none"> ♻️ 2067 TORX® B0 Micro 1x TX 7x60; 1x TX 8x60; 1x TX 9x60; 1x TX 10x60; 1x TX 15x60; 1x TX 20x60 | |

2069/6 Elektronikk-skrutrekkersett + rack

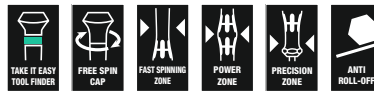

| | | | | |
|--|-------------|------------|---|---|
| | | | | |
| | Code | EAN | | |
| | 05118158001 | 032447 | | 1 |
| | | | <ul style="list-style-type: none"> ● 2069 Micro 1x 2,0x60; 1x 2,5x60; 1x 3,0x60; 1x 3,5x60; 1x 4,0x60; 1x 5,0x60 | |

Serie 400 T-håndtak

Skrutrekker med T-håndtak: Den ideelle håndtaksformen gjør det mulig med overføring av spesielt store tiltrekings- og løsnemomenter.

Den ergonomiske formen på håndtaket fyller håndflaten godt, fingrene ligger sikkert i den mykt avrundede håndtaksfordypningen. Hele hånden har kontakt med håndtaket, og friksjonstap mellom hånden og håndtaket unngås.

Spesielt overflatebelegg for høy korrosjonsbeskyttelse og optimal passform i skruen.

- T-håndtak-skrutrekker for overføring av spesielt store momenter ved tiltrekking og løsning
- Ergonomisk utformet to-komponent T-håndtak med fingerproper og behagelig overflate for svært høy kraftoverføring
- Med «Take it easy» verktøyidentifikasjon: Fargekoding i henhold til profil og størrelsesstempel
- Med kort tilleggsarm for overføring av ekstremt høye momenter

454 T-håndtak-sekskantskrutrekker Hex-Plus



| | | | | | | | | | |
|--|-------------|------------|-----|-----|----|----|----|----|---|
| | | | | | | | | | |
| | Code | EAN | | | | | | | |
| | 05023330001 | 207753 | 2 | 100 | 12 | 32 | 65 | 4" | 5 |
| | 05023332001 | 207814 | 2,5 | 100 | 12 | 32 | 65 | 4" | 5 |

454 HF T-håndtak-sekskantskrutrekker Hex-Plus med holdefunksjon



| Code | EAN | Ø | T | L | W | W | W | W | W |
|-------------|--------|----|-----|----|----|----|----|----|----|
| | | mm | mm | mm | mm | mm | mm | mm | mm |
| 05023334001 | 207838 | 3 | 100 | 15 | 38 | 77 | | | 5 |
| 05023338001 | 207883 | 4 | 100 | 15 | 38 | 77 | | | 5 |
| 05023339001 | 207876 | 4 | 150 | 15 | 38 | 77 | | | 5 |
| 05023340001 | 207890 | 4 | 200 | 15 | 38 | 77 | | | 5 |
| 05023342001 | 207913 | 5 | 100 | 20 | 49 | 99 | | | 5 |
| 05023343001 | 207920 | 5 | 150 | 20 | 49 | 99 | | | 5 |
| 05023344001 | 207937 | 5 | 200 | 20 | 49 | 99 | | | 5 |
| 05023346001 | 207951 | 6 | 100 | 20 | 49 | 99 | | | 5 |
| 05023347001 | 207968 | 6 | 150 | 20 | 49 | 99 | | | 5 |
| 05023348001 | 207975 | 6 | 200 | 20 | 49 | 99 | | | 5 |
| 05023350001 | 208002 | 7 | 200 | 20 | 49 | 99 | | | 5 |
| 05023351001 | 208019 | 8 | 100 | 20 | 49 | 99 | | | 5 |
| 05023352001 | 208026 | 8 | 150 | 20 | 49 | 99 | | | 5 |
| 05023353001 | 208033 | 8 | 200 | 20 | 49 | 99 | | | 5 |
| 05023354001 | 208057 | 10 | 100 | 20 | 49 | 99 | | | 5 |
| 05023355001 | 208064 | 10 | 200 | 20 | 49 | 99 | | | 5 |

454 Imperial T-håndtak-sekskantskrutrekker Hex-Plus, tommer



| Code | EAN | Ø | T | L | W | W | W | W | W |
|-------------|--------|-------|-----|----|----|----|----|----|----|
| | | mm | mm | mm | mm | mm | mm | mm | mm |
| 05023356001 | 214133 | 5/64" | 150 | 12 | 32 | 65 | | | 5 |
| 05023357001 | 208071 | 3/32" | 150 | 12 | 32 | 65 | | | 5 |
| 05023358001 | 208088 | 7/64" | 150 | 12 | 32 | 65 | | | 5 |

454 HF T-håndtak-sekskantskrutrekker Hex-Plus med holdefunksjon, tommer

- Med holdefunksjon på den lange armen for å holde skruen trygt på verktøyet

454 HF T-håndtak-sekskantskrutrekker Hex-Plus med holdefunksjon, tommer



| Code | EAN | Ø | T | L | W | W | W | W | W |
|-------------|--------|-------|-----|----|----|----|----|----|----|
| | | mm | mm | mm | mm | mm | mm | mm | mm |
| 05023359001 | 208095 | 1/8" | 150 | 15 | 38 | 77 | | | 5 |
| 05023360001 | 208101 | 9/64" | 150 | 15 | 38 | 77 | | | 5 |
| 05023361001 | 208118 | 5/32" | 150 | 15 | 38 | 77 | | | 5 |
| 05023362001 | 208125 | 3/16" | 150 | 20 | 49 | 99 | | | 5 |
| 05023363001 | 208132 | 7/32" | 150 | 20 | 49 | 99 | | | 5 |
| 05023364001 | 208149 | 1/4" | 150 | 15 | 49 | 99 | | | 5 |
| 05023365001 | 208156 | 5/16" | 150 | 20 | 49 | 99 | | | 5 |
| 05023366001 | 208163 | 3/8" | 150 | 20 | 49 | 99 | | | 5 |

467 TORX® HF T-håndtak-skrutrekker med holdefunksjon

- Med holdefunksjon på den lange armen for å holde skruen trygt på verktøyet

467 TORX® HF T-håndtak-skrutrekker med holdefunksjon



| Code | EAN | Ø | T | L | W | W | W | W | W |
|-------------|--------|-------|-----|----|----|----|-----|----|----|
| | | mm | mm | mm | mm | mm | mm | mm | mm |
| 05023367001 | 208217 | TX 6 | 100 | 12 | 32 | 65 | 3,0 | | 5 |
| 05023368001 | 208224 | TX 7 | 100 | 12 | 32 | 65 | 3,0 | | 5 |
| 05023369001 | 208231 | TX 8 | 100 | 12 | 32 | 65 | 3,5 | | 5 |
| 05023370001 | 208248 | TX 9 | 100 | 12 | 32 | 65 | 3,5 | | 5 |
| 05023371001 | 208255 | TX 10 | 100 | 12 | 32 | 65 | 4,0 | | 5 |
| 05023372001 | 208262 | TX 15 | 100 | 15 | 38 | 77 | 4,0 | | 5 |
| 05023373001 | 208279 | TX 20 | 100 | 15 | 38 | 77 | 4,5 | | 5 |
| 05023374001 | 208286 | TX 20 | 200 | 15 | 38 | 77 | 4,5 | | 5 |
| 05023375001 | 208293 | TX 25 | 100 | 15 | 38 | 77 | 5,0 | | 5 |
| 05023376001 | 208309 | TX 25 | 200 | 15 | 38 | 77 | 5,0 | | 5 |
| 05023377001 | 208316 | TX 27 | 200 | 20 | 49 | 99 | 6,0 | | 5 |
| 05023378001 | 208323 | TX 30 | 200 | 20 | 49 | 99 | 6,0 | | 5 |
| 05023379001 | 208330 | TX 40 | 200 | 20 | 49 | 99 | 8,0 | | 5 |
| 05023380001 | 208347 | TX 45 | 200 | 20 | 49 | 99 | 9,0 | | 5 |

495 T-håndtak-pipenøkkelskrutrekker

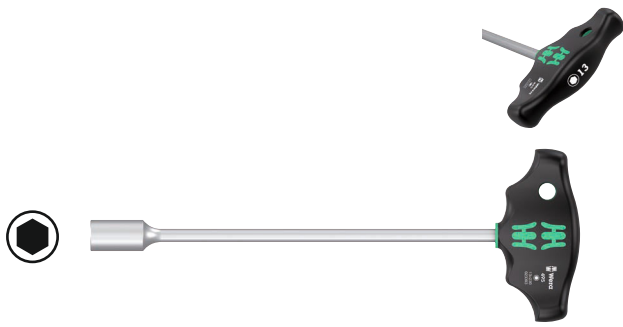

| Code | EAN | Ø | L | W | H | W | W | W |
|-------------|--------|-----|-----|----|----|----|---|---|
| 05023381001 | 208354 | 5 | 230 | 38 | 77 | 9" | | 5 |
| 05023382001 | 208361 | 5,5 | 230 | 38 | 77 | 9" | | 5 |
| 05023383001 | 208378 | 6 | 230 | 38 | 77 | 9" | | 5 |
| 05023384001 | 208385 | 7 | 230 | 49 | 99 | 9" | | 5 |
| 05023385001 | 208392 | 8 | 230 | 49 | 99 | 9" | | 5 |
| 05023386001 | 208408 | 9 | 230 | 49 | 99 | 9" | | 5 |
| 05023387001 | 208415 | 10 | 230 | 49 | 99 | 9" | | 5 |
| 05023389001 | 208439 | 11 | 230 | 49 | 99 | 9" | | 5 |
| 05023391001 | 208477 | 12 | 230 | 49 | 99 | 9" | | 5 |
| 05023393001 | 208491 | 13 | 230 | 49 | 99 | 9" | | 5 |

Rapidaptor – et kompakt vidunderverktøy fullstappet av funksjoner

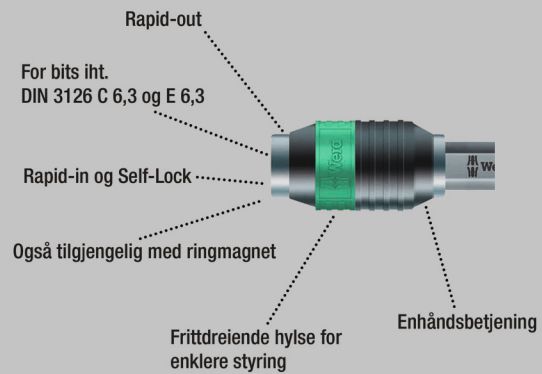

Skrutrekker med T-håndtak: Den ideelle håndtaksformen gjør det mulig med overføring av spesielt store tiltrekkings- og løsnemomenter. Den ergonomiske formen på håndtaket fyller håndflaten godt, fingrene ligger sikkert i den mykt avrundede håndtaksfordypningen. Hele hånden har kontakt med håndtaket, og friksjonstap mellom hånden og håndtaket unngås.

Bitsholder for bits med 1/4" utvendig sekskant i henhold til DIN ISO 1173-C 6,3 og E 6,3. Med Rapidaptor-teknologi for lynrask skifting av bits.

- T-håndtak-skrutrekker for overføring av spesielt store momenter ved tiltrekking og løsning
- Ergonomisk utformet to-komponent T-håndtak med fingergroper og behagelig overflate for svært høy kraftoverføring
- Med Rapidaptor-teknologi for lynrask skifting av bits
- Bitsholdere i magnetisk utførelse for enklere plassering av skruen
- For bits med 1/4" utvendig sekskant i henhold til DIN ISO 1173-C 6,3 og E 6,3

416 R Bitshåndholder med T-håndtak og Rapidaptor hurtigchuck



| Code | EAN | Ø | L | W | H | W | W |
|-------------|--------|------|----|----|----|----------|---|
| 05023404001 | 214157 | 1/4" | 45 | 44 | 99 | 1 25/32" | 2 |

416 RA Bitshåndholder med T-håndtak og skrallefunksjon samt Rapidaptor hurtigchuck

Den integrerte skrallen med fintanning (80 tenner/returvinkel 4,5°) gjør det enklere og raskere å skru uten anstrengende flytting av verktøyet. Skrallemekanismen er helt integrert i håndtaket og gjør arbeidet særdeles lett og bekvemt.

Med vendespak for hendig retningsskift mot høyre/venstre med én hånd. Den ergonomiske formen på håndtaket fyller håndflaten godt, fingrene ligger sikkert i de mykt avrundede håndtaksfordypningene. Hele hånden har kontakt med håndtaket, friksjonstap mellom hånden og håndtaket unngås.

Bitsholder for bits med 1/4" utvendig sekskant i henhold til DIN ISO 1173-C 6,3 og E 6,3. Med Rapidaptor-teknologi for lynrask skifting av bits.

- Den integrerte skrallen med fintanning sørger for at arbeidet går raskt og sikkert
- Vendespak for hendig retningsskift mot høyre/venstre
- Arbeid lett takket være skrallemekanisme som er helt integrert i håndtaket
- Ergonomisk utformet to-komponent T-håndtak med fingerproper og behagelig overflate for svært høy kraftoverføring
- Frittdreie hylse for svært høy arbeidshastighet
- Rapidaptor-bitsholder med frittdreie hylse for lynrask skifte av bits og høy arbeidshastighet
- For bits med 1/4" utvendig sekskant i henhold til DIN ISO 1173-C 6,3 og E 6,3

416 RA Bitshåndholder med T-håndtak og skrallefunksjon samt Rapidaptor hurtigchuck



| | | | | | | | |
|-------------|---------|------|----|----|----|----------|---|
| | EAN | | | | | | |
| Code | 4013288 | | mm | mm | mm | | |
| 05023461001 | 222824 | 1/4" | 45 | 44 | 99 | 1 25/32" | 2 |

411 A RA Skrutrekker T-håndtak og adapter samt skrallefunksjon, 1/4"

Den integrerte skrallen med fintanning (80 tenner/returvinkel 4,5°) gjør det enklere og raskere å skru uten anstrengende flytting av verktøyet. Skrallemekanismen er helt integrert i håndtaket og gjør arbeidet særdeles lett og bekvemt.

Med vendespak for hendig retningsskift mot høyre/venstre med én hånd. Den ergonomiske formen på håndtaket fyller håndflaten godt, fingrene ligger sikkert i de mykt avrundede håndtaksfordypningene.

Hele hånden har kontakt med håndtaket, friksjonstap mellom hånden og håndtaket unngås. 1/4" pipefeste med sikker låsing.

- Den integrerte skrallen med fintanning sørger for at arbeidet går raskt og sikkert
- Vendespak for hendig retningsskift mot høyre/venstre
- Arbeid lett takket være skrallemekanisme som er helt integrert i håndtaket
- Ergonomisk utformet to-komponent T-håndtak med fingerproper og behagelig overflate for svært høy kraftoverføring
- Frittdreie hylse for svært høy arbeidshastighet
- 1/4" pipefeste med sikker kulelås

411 A RA Skrutrekker T-håndtak og adapter samt skrallefunksjon, 1/4"



| | | | | | | | |
|-------------|---------|------|----|----|----|----------|---|
| | EAN | | | | | | |
| Code | 4013288 | | mm | mm | mm | | |
| 05023460001 | 222817 | 1/4" | 45 | 44 | 99 | 1 25/32" | 2 |

454/7 HF sett 1 Skrutrekkersett T-håndtak Skrutrekker Hex-Plus med holdefunksjon

- Med holdefunksjon på den lange armen for å holde skruen trygt på verktøyet

454/7 HF sett 1 Skrutrekkersett T-håndtak Skrutrekker Hex-Plus med holdefunksjon



| Code | EAN | | |
|-------------|--------|--|---|
| 05023450001 | 214829 | | 1 |
| | | ○ 454 1x 2,5x100 | |
| | | ○ 454 HF 1x 3x100; 1x 4x100; 1x 5x150; 1x 6x150; 1x 8x200; 1x 10x200 | |
| | | Rack 2x 190,0x50,0 | |

454/7 HF sett 2 Skrutrekkersett T-Håndtak Hex-Plus med holdefunksjon

- T-håndtak-skrutrekker for overføring av spesielt store momenter ved tiltrekking og løsning
- Ergonomisk utformet to-komponent T-håndtak med fingerproper og behagelig overflate for svært høy kraftoverføring
- Med «Take it easy» verktøyidentifikasjon: Fargekoding i henhold til profil og størrelsesstempel
- Med kort tilleggsarm for overføring av ekstremt høye momenter
- Med holdefunksjon på den lange armen for å holde skruen trygt på verktøyet
- Med metallrack, rack kan plasseres stående eller henges på verktøyveggen

454/7 HF sett 2 Skrutrekkersett T-Håndtak Hex-Plus med holdefunksjon



| Code | EAN | | |
|-------------|--------|--|---|
| 05023453001 | 221742 | | 1 |
| | | ○ 454 1x 2,5x100 | |
| | | ○ 454 HF 1x 3x100; 1x 4x100; 1x 5x150; 1x 6x150; 1x 8x200; 1x 10x200 | |
| | | 9604 1x 214,0x78,0 | |

454/10 HF sett Imperial 1 Skrutrekkersett T-håndtak-skrutrekker Hex-Plus med holdefunksjon, tommer

- Med holdefunksjon på den lange armen for å holde skruen trygt på verktøyet

454/10 HF sett Imperial 1 Skrutrekkersett T-håndtak-skrutrekker Hex-Plus med holdefunksjon, tommer

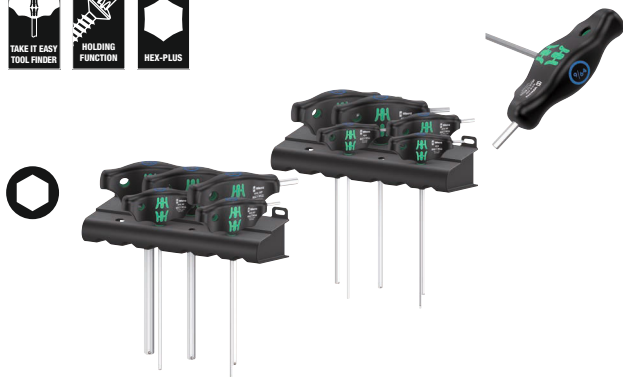

| | | | | |
|-------------|--------|---------|---|---|
| Code | | EAN | | |
| | | 4013288 | | |
| 05023451001 | 214836 | | | 1 |
| | | ○ | 454 Imperial 1x 3/32"x150; 1x 7/64"x150 | |
| | | ○ | 454 Imperial HF 1x 1/8"x150; 1x 9/64"x150; 1x 5/32"x150; 1x 3/16"x150; 1x 7/32"x150; 1x 1/4"x150; 1x 5/16"x150; 1x 3/8"x150 | |
| | | | Rack Kraftform 2x 190,0x50,0 | |

454/10 HF sett Imperial 2 Skrutrekkersett T-håndtak Hex-Plus med holdefunksjon, tommer

Skrutrekker med T-håndtak: Den ideelle håndtaksformen gjør det mulig å overføre spesielt høy tiltrekkings- og løsekraft.

Den ergonomiske formen på håndtaket fyller håndflaten godt, fingrene ligger sikkert i de mykt avrundede håndtaksfordypningene. Hele hånden har kontakt med håndtaket, og friksjonstap mellom hånden og håndtaket unngås.

Med holdefunksjon for å holde skruen med innvendig sekskant sikkert fast på verktøyet. Spesielt overflatebelegg for høy korrosjonsbeskyttelse og optimal passform i skruen.

Med metallrack til oppbevaring. Rack kan plasseres på arbeidsbenken eller henges på verktøyveggen.

- Med metallrack, rack kan plasseres stående eller henges på verktøyveggen

454/10 HF sett Imperial 2 Skrutrekkersett T-håndtak Hex-Plus med holdefunksjon, tommer



| | | | | |
|-------------|--------|---------|---|---|
| Code | | EAN | | |
| | | 4013288 | | |
| 05023454001 | 221735 | | | 1 |
| | | ○ | 454 Imperial 1x 3/32"x150; 1x 7/64"x150 | |
| | | ○ | 454 Imperial HF 1x 1/8"x150; 1x 9/64"x150; 1x 5/32"x150; 1x 3/16"x150; 1x 7/32"x150; 1x 1/4"x150; 1x 5/16"x150; 1x 3/8"x150 | |
| | | | 9605 1x 214,0x78,0 | |

454/5 HF SHK Set 1 skrutrekkersett T-håndtak skrutrekker Hex-Plus med holdefunksjon

- Verktøysett med 5 skrutrekker med T-håndtak for bruksområder innen sanitærtteknikk, varmeteknikk og klimateknikk
- Ekstra lange klinger
- Med holdefunksjon på den lange armen for å holde skruen trygt på verktøyet

454/5 HF SHK Set 1 skrutrekkersett T-håndtak-skrutrekker Hex-Plus med holdefunksjon



| | | | | |
|-------------|--------|---|---|---|
| Code | EAN | | | |
| 05136070001 | 228000 | | | 1 |
| | | ○ | 454 HF 1x 4x200; 1x 5x200; 1x 6x200; 1x 7x200; 1x 8x200 | |

467/7 TORX® HF Set 1 Skrutrekkersett T-håndtak TORX® skrutrekker med holdefunksjon

- Med holdefunksjon på den lange armen for å holde skruen trygt på verktøyet

467/7 TORX® HF Set 1 Skrutrekkersett T-håndtak TORX® skrutrekker med holdefunksjon

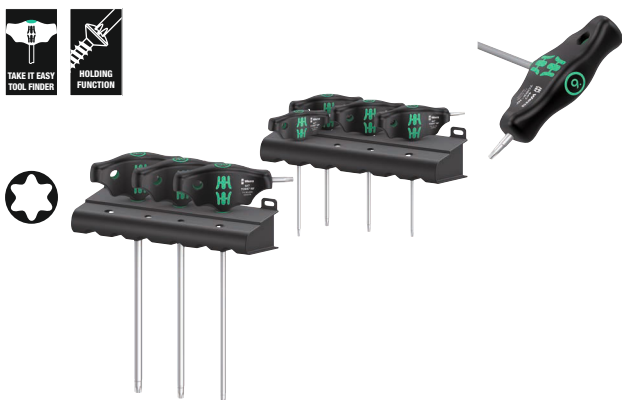

| | | | | |
|-------------|--------|----|--|---|
| Code | EAN | | | |
| 05023452001 | 214874 | | | 1 |
| | | ♻️ | 467 TORX® HF 1x TX 10x100; 1x TX 15x100; 1x TX 20x100; 1x TX 25x100; 1x TX 30x200; 1x TX 40x200; 1x TX 45x200 | |
| | | | Rack Kraftform 2x 190,0x50,0 | |

467/7 TORX® HF sett 2 Skrutrekkersett T-håndtak TORX® med holdefunksjon

Skrutrekker med T-håndtak: Den ideelle håndtaksformen gjør det mulig å overføre spesielt høye tiltrekkings- og løsemomenter. Den ergonomiske formen på håndtaket fyller håndflaten godt, fingrene ligger sikkert i de mykt avrundede håndtaksfordypningene.

Hele hånden har kontakt med håndtaket, og friksjonstap mellom hånden og håndtaket unngås.

Med holdefunksjon for å holde TORX® skruen sikkert fast på verktøyet. Spesielt overflatebelegg for høy korrosjonsbeskyttelse og optimal passform i skruen.

Med metallrack til oppbevaring. Rack kan plasseres på arbeidsbenken eller henges på verktøyveggen.

- Med metallrack, rack kan plasseres stående eller henges på verktøyveggen

467/7 TORX® HF sett 2 Skrutrekkersett T-håndtak TORX® med holdefunksjon



| | | | | |
|-------------|--------|----|--|---|
| Code | EAN | | | |
| 05023456001 | 221728 | | | 1 |
| | | ♻️ | 467 TORX® HF 1x TX 10x100; 1x TX 15x100; 1x TX 20x100; 1x TX 25x100; 1x TX 30x200; 1x TX 40x200; 1x TX 45x200 | |
| | | | 9606 1x 214,0x78,0 | |

Bicycle Set 6

Skrutrekker med T-håndtak sett i 10 deler til bruk på sykkel: Den ideelle håndtaksformen gjør det mulig med overføring av spesielt store tiltrekkings- og løsnemomenter. Den ergonomiske formen på håndtaket fyller håndflaten godt, fingrene ligger sikkert i den mykt avrundede håndtaksfordypningen. Hele hånden har kontakt med håndtaket, og friksjonstap mellom hånden og håndtaket unngås.

Med holdefunksjon på den lange armen for å holde TORX® skruen og skruen med innvendig sekskant (fra størrelse 3) trygt på verktøyet. Spesielt overflatebelegg for høy korrosjonsbeskyttelse og optimal passform i skruen.

Med kort tilleggsarm for overføring av ekstremt høye momenter med vekstangeffekt på den lange armen. Inkludert metallrack for oversiktig oppbevaring på verkstedet.

- T-håndtak-skrutrekker for overføring av spesielt store momenter ved tiltrekking og løsning
- Med holdefunksjon på den lange armen for å holde skruen trygt på verktøyet
- Med kort tilleggsarm for overføring av ekstremt høye momenter
- Med «Take it easy» verktøyidentifikasjon: Fargekoding i henhold til profil og størrelsesstempel

Bicycle Set 6

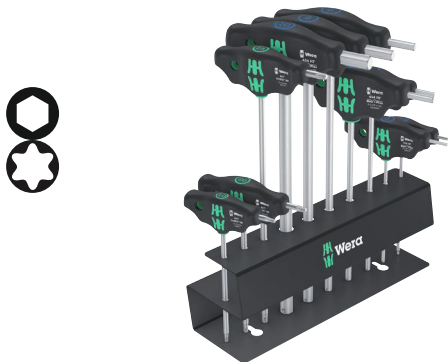

| Code | EAN | | | | | | | | | |
|-------------|-------------------|---|--|--|--|--|--|--|--|---|
| 05004174001 | 4013288 220592 | | | | | | | | | 1 |
| | | ○ | 454 | | | | | | | |
| | | | 1x 2,5x100 | | | | | | | |
| | | ○ | 454 HF | | | | | | | |
| | | | 1x 3x100; 1x 4x150; 1x 5x150; 1x 6x200; 1x 8x200; 1x 10x200 | | | | | | | |
| | | ⊕ | 467 TORX® HF | | | | | | | |
| | | | 1x TX 10x100; 1x TX 20x100; 1x TX 25x200 | | | | | | | |

9604 Metallrack for skrutrekker med T-håndtak

Metallrack for skrutrekker med T-håndtak. Rack kan plasseres på arbeidsbenken eller henges på verktøyveggen.

For inntil 7 Wera skrutrekker for innvendig sekskant med T-håndtak.

- Metallrack for skrutrekker med T-håndtak

9604 Metallrack for skrutrekker med T-håndtak



| | EAN | ← | ↓ | | | | | | | |
|-------------|---------|-------|------|--|--|--|--|--|--|---|
| Code | 4013288 | mm | mm | | | | | | | |
| 05136424001 | 223418 | 214,0 | 78,0 | | | | | | | 1 |

9605 Metallrack for skrutrekker med T-håndtak

Metallrack for skrutrekker med T-håndtak. Rack kan plasseres på arbeidsbenken eller henges på verktøyveggen.

For inntil 10 Wera skrutrekker for innvendig sekskant med T-håndtak.

- For inntil 10 skrutrekker for innvendig sekskant med T-håndtak

9605 Metallrack for skrutrekker med T-håndtak



| | EAN | ← | ↓ | | | | | | | |
|-------------|---------|-------|------|--|--|--|--|--|--|---|
| Code | 4013288 | mm | mm | | | | | | | |
| 05136425001 | 223425 | 214,0 | 78,0 | | | | | | | 1 |

9606 Metallrack for skrutrekkere med T-håndtak

Metallrack for skrutrekkere med T-håndtak. Rack kan plasseres på arbeidsbenken eller henges på verktøyveggen.

For inntil 7 Wera TORX® skrutrekkere med T-håndtak.

9606 Metallrack for skrutrekkere med T-håndtak



| | EAN | | | | | | | |
|-------------|---------|-------|------|--|--|--|--|---|
| Code | 4013288 | mm | mm | | | | | |
| 05136426001 | 223432 | 214,0 | 78,0 | | | | | 1 |

Serie ESD

Elektrostatisk sikret Wera Micro skrutrekker. Sikkert vern mot elektrostatisk energi og følgeskader. Ved å støtte hånden på dreieheten og bruke den hurtigroterende sonen under dreiehet-ten er det mulig å skru lynraskt.

Det er unødvendig å bruke tid på å skifte grep. Kraftsonen har integrerte myke soner som sikrer høy momentoverføring ved løsning eller tiltrekking. Presisjonssoner for riktig skruvinkel under justeringsarbeid.

Black Point-spissen gir perfekt passform og optimalisert korrosjonsbeskyttelse. «Take it easy» verktøyidentifikasjon med fargekoding etter profil og størrelsesstempel for enkel og rask tilgang til riktig verktøy.

- Elektrostatisk sikkert verktøy takket være overflatemotstand på $\leq 10^9$ ohm
- Kraftform Micro flerkomponenthåndtak for hurtig og ergonomisk arbeid
- Wera Black Point-spissen gir perfekt passform og optimalisert korrosjonsbeskyttelse
- Med «Take it easy» verktøyidentifikasjon: Fargekoding i henhold til profil og størrelsesstempel
- Med rullestopp og dreiehet for hurtig skruing

1578 A ESD Kraftform Micro sporskrutrekker



| | EAN | | | | | | | |
|-------------|---------|------|-----|----|----|-----|-------|---|
| Code | 4013288 | mm | mm | mm | mm | mm | mm | |
| 05030099001 | 215253 | 0,16 | 0,8 | 40 | 97 | 2,0 | 1/32" | 5 |
| 05030101001 | 039040 | 0,23 | 1,5 | 40 | 97 | 2,0 | 1/16" | 5 |
| 05030100001 | 039033 | 0,25 | 1,2 | 40 | 97 | 2,0 | 0,05" | 5 |
| 05030102001 | 039057 | 0,30 | 1,8 | 60 | 97 | 2,0 | 0,07" | 5 |
| 05030108001 | 194763 | 0,35 | 2,5 | 40 | 97 | 2,5 | 3/32" | 5 |
| 05030103001 | 039064 | 0,40 | 2,0 | 60 | 97 | 2,5 | 5/64" | 5 |
| 05030104001 | 039071 | 0,40 | 2,5 | 80 | 97 | 2,5 | 3/32" | 5 |
| 05030105001 | 039088 | 0,50 | 3,0 | 80 | 97 | 3,0 | 1/8" | 5 |
| 05030106001 | 039095 | 0,60 | 3,5 | 80 | 97 | 4,0 | 9/64" | 5 |
| 05030107001 | 039101 | 0,80 | 4,0 | 80 | 97 | 4,0 | 5/32" | 5 |

1550 PH ESD Kraftform Micro krysssporskrutrekker



| | EAN | | | | | | |
|------------------------------|---------|--------|----|----|---------|---------|---|
| Code | 4013288 | | mm | mm | mm | mm | |
| 05030117001 ¹⁾ 2) | 194725 | PH 000 | 40 | 97 | 1,5/2,5 | 1 9/16" | 5 |
| 05030118001 ¹⁾ 2) | 194732 | PH 00 | 40 | 97 | 1,8/2,5 | 1 9/16" | 5 |
| 05030110001 ²⁾ | 039118 | PH 00 | 60 | 97 | 1,8/2,5 | 2 3/8" | 5 |
| 05030119001 ³⁾ | 194749 | PH 0 | 40 | 97 | 3,0 | 1 9/16" | 5 |
| 05030111001 ³⁾ | 039125 | PH 0 | 60 | 97 | 3,0 | 2 3/8" | 5 |
| 05030112001 | 039132 | PH 1 | 80 | 97 | 4,0 | 3 1/8" | 5 |

¹⁾ Optimert for asiatiske PH-skrur

²⁾ Klinge dreiet ned til nominell dimensjon på arbeidssiden i en lengde på 10 mm

³⁾ Størrelse 0 modifisert i henhold til JCI 0 (japansk bransjestandard for kameraer)

1550 PH S ESD Kraftform Micro skrutrekker



| | EAN | | | | | | |
|-------------|---------|------|----|----|---------|--|---|
| Code | 4013288 | | mm | mm | | | |
| 05030109001 | 215222 | # 01 | 40 | 97 | 1 9/16" | | 5 |

1555 PZ ESD Kraftform Micro kryssporskutrekker



| | EAN | | | | | | |
|-------------|---------|------|----|----|-----|--------|---|
| Code | 4013288 | | mm | mm | mm | | |
| 05030115001 | 039149 | PZ 0 | 60 | 97 | 3,0 | 2 3/8" | 5 |
| 05030116001 | 039156 | PZ 1 | 80 | 97 | 4,0 | 3 1/8" | 5 |

TORX® verktøy med holdefunksjon

Klemkraft holder TORX® skruer fast.

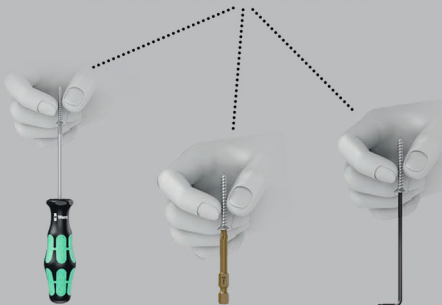

1567 TORX® HF ESD Kraftform Micro skrutrekker med holdefunksjon



| | EAN | | | | | | |
|-------------|---------|-------|----|----|-----|---------|---|
| Code | 4013288 | | mm | mm | mm | | |
| 05030400001 | 183972 | TX 4 | 40 | 97 | 2,5 | 1 9/16" | 5 |
| 05030401001 | 183989 | TX 5 | 40 | 97 | 3,0 | 1 9/16" | 5 |
| 05030402001 | 183996 | TX 6 | 40 | 97 | 3,0 | 1 9/16" | 5 |
| 05030403001 | 184009 | TX 7 | 60 | 97 | 3,0 | 2 3/8" | 5 |
| 05030404001 | 184016 | TX 8 | 60 | 97 | 3,0 | 2 3/8" | 5 |
| 05030405001 | 184023 | TX 9 | 60 | 97 | 4,0 | 2 3/8" | 5 |
| 05030406001 | 184030 | TX 10 | 60 | 97 | 4,0 | 2 3/8" | 5 |

1567 TORX® ESD Kraftform Micro skrutrekker



| | EAN | | | | | | |
|-------------|---------|------|----|----|-----|---------|---|
| Code | 4013288 | | mm | mm | mm | | |
| 05030158001 | 215239 | TX 2 | 40 | 97 | 2,0 | 1 9/16" | 5 |
| 05030159001 | 215246 | TX 3 | 40 | 97 | 2,0 | 1 9/16" | 5 |
| 05030120001 | 039163 | TX 4 | 40 | 97 | 2,5 | 1 9/16" | 5 |
| 05030121001 | 039170 | TX 5 | 40 | 97 | 3,0 | 1 9/16" | 5 |
| 05030122001 | 039187 | TX 6 | 40 | 97 | 3,0 | 1 9/16" | 5 |

1567 TORX® BO ESD Kraftform Micro skrutrekker med hull i TORX® profil

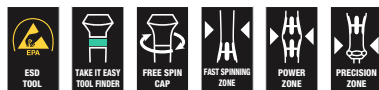

| | EAN | | | | | | |
|-------------|---------|---------|----|----|-----|--------|---|
| Code | 4013288 | | mm | mm | mm | | |
| 05030113001 | 219473 | TX 6 BO | 60 | 97 | 3,0 | 2 3/8" | 5 |
| 05030114001 | 219480 | TX 8 BO | 60 | 97 | 3,0 | 2 3/8" | 5 |

1567 IPR TORX PLUS® ESD skrutrekker



| | EAN | | | | | | |
|---------------------------|---------|-------|----|----|-----|---------|---|
| Code | 4013288 | | mm | mm | mm | | |
| 05030135001 ¹⁾ | 194756 | 1 IPR | 40 | 97 | 2,0 | 1 9/16" | 5 |

¹⁾Uten hull

1572 ESD Kraftform Micro skrutrekker for Microstix® skruer



| | EAN | | | | | | |
|-------------|---------|----|----|----|-----|---------|---|
| Code | 4013288 | | mm | mm | mm | | |
| 05030080001 | 181169 | m | 40 | 97 | 2,5 | 1 9/16" | 5 |
| 05030081001 | 181176 | 00 | 40 | 97 | 2,5 | 1 9/16" | 5 |
| 05030082001 | 181183 | F | 40 | 97 | 2,5 | 1 9/16" | 5 |
| 05030083001 | 181190 | 0 | 40 | 97 | 2,5 | 1 9/16" | 5 |
| 05030084001 | 181206 | 1 | 40 | 97 | 2,5 | 1 9/16" | 5 |

1573 Pentalobe ESD Kraftform Micro skrutrekker

- Kraftform Micro skrutrekker for Pentalobe-skruer

1573 Pentalobe ESD Kraftform Micro skrutrekker



| | EAN | | | | | | |
|-------------|---------|--------|----|----|-----|---------|---|
| Code | 4013288 | | mm | mm | mm | | |
| 05030330001 | 219435 | PL 1,1 | 40 | 97 | 2,0 | 1 9/16" | 5 |
| 05030331001 | 219497 | PL 1,4 | 40 | 97 | 2,0 | 1 9/16" | 5 |

1569 ESD Kraftform Micro pipenøkkel



| | EAN | | | | | | |
|-------------|---------|-----|----|----|-----|--------|---|
| Code | 4013288 | | mm | mm | mm | | |
| 05030410001 | 184047 | 1,5 | 60 | 97 | 5,7 | 2 3/8" | 5 |
| 05030411001 | 184054 | 1,8 | 60 | 97 | 5,7 | 2 3/8" | 5 |
| 05030412001 | 184061 | 2,0 | 60 | 97 | 5,7 | 2 3/8" | 5 |
| 05030413001 | 184078 | 2,5 | 60 | 97 | 5,7 | 2 3/8" | 5 |
| 05030414001 | 184085 | 3,0 | 60 | 97 | 5,7 | 2 3/8" | 5 |
| 05030415001 | 184092 | 3,2 | 60 | 97 | 5,7 | 2 3/8" | 5 |
| 05030416001 | 184108 | 3,5 | 60 | 97 | 5,7 | 2 3/8" | 5 |
| 05030417001 | 184115 | 4,0 | 60 | 97 | 5,7 | 2 3/8" | 5 |
| 05030418001 | 184122 | 4,5 | 60 | 97 | 6,4 | 2 3/8" | 5 |
| 05030150001 | 093486 | 5,0 | 60 | 97 | 7,0 | 2 3/8" | 5 |
| 05030151001 | 093493 | 5,5 | 60 | 97 | 7,8 | 2 3/8" | 5 |

1529 ESD uttrekker

- Uttrekker for å fjerne fastsittende komponenter på kretskort etter utloding

1529 ESD uttrekker



| | EAN | | | | | |
|-------------|---------|-----|-----|----|----|----|
| Code | 4013288 | mm | mm | mm | mm | |
| 05027450001 | 219428 | 1,0 | 3,5 | 50 | 97 | 10 |

Kraftform Micro ESD Big Pack 1 elektronikktekniker-skrutrekkersett

Elektrostatisk sikret 25 delers Wera Micro skrutrekkersett. Skruerprofilene som inngår spesielt egnet for bruk på mobiltelefoner, nettbrett og bærbare/stasjonære datamaskiner.

Sikkert vern mot elektrostatisk energi og følgeskader. Ved å støtte hånden på dreieheten og bruke den hurtigroterende sonen under dreieheten er det mulig å dreie lynraskt. Det er unødvendig å bruke tid på å skifte grep.

Kraftsonen har integrerte myke soner som sikrer høy momentoverføring ved løsning eller tiltrekking. Presisjonszone for riktig dreievinkel under justeringsarbeid. Wera Black Point-spissen gir perfekt passform og optimalisert korrosjonsbeskyttelse.

«Take it easy» verktøyidentifikasjon med fargekodning etter profil og størrelsesstempel for enkel og rask tilgang til riktig verktøy. Lagring og transport i et solid tekstilfutteral, dermed er verktøyet godt beskyttet og alltid for hånden.

- Skruerprofilene som inngår spesielt egnet for service på mobiltelefoner, nettbrett og bærbare/stasjonære datamaskiner
- Oppbevaring og transport i et solid tekstilfutteral, dermed er verktøyet godt beskyttet og alltid for hånden

Kraftform Micro ESD Big Pack 1 elektronikktekniker-skrutrekkersett



| Code | EAN | | |
|-------------|-------------------|---|---|
| 05134019001 | 4013288 219459 | | 1 |
| | | + | 1550 PH ESD Micro 1x PH 000x40 ^{1) 2)} ; 1x PH 00x40 ^{1) 2)} ; 1x PH 0x40 ³⁾ ; 1x PH 1x80 |
| | | + | 1550 PH S ESD Micro 1x # 01x40 |
| | | * | 1567 TORX® HF ESD Micro 1x TX 8x60; 1x TX 10x60 |
| | | * | 1567 TORX® ESD Micro 1x TX 2x40; 1x TX 3x40; 1x TX 4x40; 1x TX 5x40; 1x TX 6x40 |
| | | * | 1567 TORX® B0 ESD Micro 1x TX 6 B0x60; 1x TX 8 B0x60 |
| | | * | 1567 TORX PLUS® IPR ESD 1x 1 IPRx40 |
| | | + | 1572 ESD 1x mx40; 1x 00x40; 1x Fx40; 1x 0x40 |
| | | * | 1573 Pentalobe ESD 1x PL 1,1x40; 1x PL 1,4x40 |
| | | ● | 1569 ESD 1x 3,0x60 |
| | | ◐ | 1578 A ESD Micro 1x 0,16x0,8x40; 1x 0,23x1,5x40 |
| | | ● | 1529 ESD 1x 1,0x3,5x50 |

¹⁾Optimert for asiatiske PH-skruer

²⁾Klinge dreiet ned til nominell dimensjon på arbeidssiden i en lengde på 10 mm

³⁾Størrelse 0 modifisert i henhold til JCI O (japansk bransjestandard for kameraer)

1578 A/6 ESD elektronikktekniker-skrutrekkersett + rack

- Inkludert praktisk rack for oversiktlig oppbevaring av skrutrekkerne

1578 A/6 ESD elektronikktekniker-skrutrekkersett + rack



| Code | EAN | | |
|-------------|-------------------|---|---|
| 05030170001 | 4013288 113900 | | 1 |
| | | + | 1550 PH ESD Micro 1x PH 0x60 ¹⁾ ; 1x PH 1x80 |
| | | - | 1578 A ESD Micro 1x 0,23x1,5x40; 1x 0,25x1,2x40; 1x 0,30x1,8x60; 1x 0,40x2,5x80 |

¹⁾ Størrelse 0 modifisert i henhold til JCI 0 (japansk bransjestandard for kameraer)

1550/6 ESD Skrutrekkersett + rack for elektronikk

- Inkludert praktisk rack for oversiktlig oppbevaring av skrutrekkerne

1550/6 ESD Skrutrekkersett + rack for elektronikk



| Code | EAN | | |
|-------------|-------------------|---|---|
| 05030180001 | 4013288 194787 | | 1 |
| | | + | 1550 PH ESD Micro 1x PH 000x40 ^{1) 2)} ; 1x PH 00x40 ^{1) 2)} ; 1x PH 0x40 ³⁾ |
| | | - | 1578 A ESD Micro 1x 0,35x2,5x40 |
| | | T | 1567 TORX PLUS® IPR ESD 1x 1 IPRx40 |
| | | I | 1572 ESD 1x mx40 |

¹⁾ Optimert for asiatiske PH-skruer

²⁾ Klinge dreiet ned til nominell dimensjon på arbeidssiden i en lengde på 10 mm

³⁾ Størrelse 0 modifisert i henhold til JCI 0 (japansk bransjestandard for kameraer)

1013 Kraftform Micro ESD bitshåndholder

Elektrostatisk sikkert Wera-verktøy. Kraftform Micro ESD-håndholder for sikker beskyttelse mot elektrostatisk energi og følge-skader. Elektrisk overflatemotstand $\leq 10^9$ ohm.

Med ergonomisk Kraftform-håndtak for bekvemt og lite trettende arbeid. Svart rullestopp hindrer at verktøyet ruller bort fra arbeidsstedet, et vanlig irritasjonsmoment.

Egnet for feste av bits med 4 mm Halfmoon drev og bits med 4 mm HIOS drev. Ideelt for bruk på smarttelefoner, mobiltelefoner, kameraer, elektronikkenheter, på tannlaboratorier og tannlegekontorer.

- Kraftform Micro ESD bitshåndholder
- Elektrostatisk sikkert verktøy takket være overflatemotstand på $\leq 10^9$ ohm
- Flerkomponents Kraftform Micro håndtak med rullestopp og dreiehet
- Egnet for feste av bits med 4 mm Halfmoon drev og bits med 4 mm HIOS drev
- Brukes f.eks. på smarttelefoner, mobiltelefoner, kameraer og elektronikkenheter

1013 Kraftform Micro ESD bitshåndholder



| Code | EAN | ⌀ | ⌀ | ⌀ | | |
|-------------|-------------------|----|----|--------|--|---|
| 05300004001 | 4013288 168610 | mm | mm | mm | | 1 |
| | | 23 | 97 | 29/32" | | |

Kraftform Kompakt Micro 21 ESD 1

Kraftform Kompakt Micro sett for finmekaniske bruksområder. Egnert for feste av bits med 4 mm Halfmoon drev (Wera serie 9) og bits med 4 mm HIOS drev (Wera serie 21). Elektrisk overflatemotstand $\leq 10^9$ ohm for sikker beskyttelse mot elektrostatisk energi. Produsert iht. DIN EN 61340-5-1.

Kompakt håndtak/system for utskiftbare klinger for lynrask skifte av klinge. Kraftform Micro håndtak med dreibar hette samt hurtigdreiesone for lynrask skruing, ikke lenger behov for tidskrevende skifte av grep.

Kraftsone med integrerte myke soner sørger for overføring av høye løse- og tiltrekkingsmomenter. Presisjonssone rett over klingen for riktig skruvinkel under justeringsarbeid. Bits for hånd- og maskinskruing.

Lynrask feste av bits: Skyv ganske enkelt bitsen inn i festet, hvor den låses automatisk og sitter sikkert på plass. Ved bytte av bits er det bare å skyve hylsen forover og ta ut bitsen. Frittløpende betjeningshylse for enkel styring av verktøyet under skruingen.

Kraftform Kompakt Micro 21 ESD 1

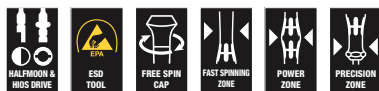

| Code | EAN | | |
|-------------|--------|--|---|
| 05135973001 | 194855 | | 1 |
| | | 1013 Kraftform Micro ESD 1x 97 | |
| | | 851/9 C 1x PH 00x44 ¹⁾ ; 1x PH 0x44 ¹⁾ ; 1x PH 0x44 ²⁾ | |
| | | 867/9 C TORX® 1x TX 1x44; 1x TX 2x44; 1x TX 3x44; 1x TX 4x44; 1x TX 5x44 | |
| | | 867/9 C TORX PLUS® 1x 1 IPx44; 1x 2 IPx44; 1x 3 IPx44; 1x 4 IPx44 | |
| | | 867/9 IPR TORX® PLUS 1x 1 IPRx44 | |
| | | 872/9 1x mx44; 1x 00x44; 1x Fx44; 1x 0x44 | |
| | | 800/9 C 1x 0,23x1,5x44; 1x 0,35x2,5x44 | |
| | | 869/9 1x 2,5x44,0 | |

¹⁾Optimert for asiatiske PH-skruer

²⁾Størrelse 0 modifisert i henhold til JCI 0 (japansk bransjestandard for kameraer)

Kraftform Kompakt Micro ESD 20

- Bitshåndholder egnet for feste av bits med 4 mm Halfmoon eller HIOS drev
- Håndtak av materiale med elektrisk overflatemotstand $\leq 10^9$ ohm
- Kompakt system med håndtak/utskiftbare klinger for lynrask skifte av bits
- Kraftform Micro håndtak med dreibar hette som gjør at arbeidet går lynraskt
- Bits for hånd- og maskinskruing

Kraftform Kompakt Micro ESD 20



| Code | EAN | | |
|-------------|--------|--|---|
| 05073671001 | 169662 | | 1 |
| | | 1013 Kraftform Micro ESD 1x 97 | |
| | | 851/9 C 1x PH 00x44 ¹⁾ ; 1x PH 0x44 ²⁾ ; 1x PH 1x44 ¹⁾ | |
| | | 867/9 C TORX® 1x TX 1x44; 1x TX 2x44; 1x TX 3x44; 1x TX 4x44; 1x TX 5x44; 1x TX 6x44 | |
| | | 867/9 C TORX PLUS® 1x 1 IPx44; 1x 2 IPx44; 1x 3 IPx44; 1x 4 IPx44 | |
| | | 840/9 C 1x 1,5x44; 1x 2,0x44 | |
| | | 800/9 C 1x 0,23x1,5x44; 1x 0,40x2,0x44; 1x 0,50x3,0x44 | |
| | | 867/9 IPR TORX® PLUS 1x 1 IPRx44 | |

¹⁾Optimert for asiatiske PH-skruer

²⁾Størrelse 0 modifisert i henhold til JCI 0 (japansk bransjestandard for kameraer)

809/1 ESD Stubby bitshåndholder, med sprengning

- Kort og kompakt form for arbeid i trange omgivelser
- Bitshåndholder med sprengning for bits med 1/4" utvendig sekskantdrev

809/1 ESD Stubby bitshåndholder, med sprengning



| | EAN | | | | | | |
|-------------|---------|------|----|----|------|--|---|
| Code | 4013288 | | mm | mm | | | |
| 05008882001 | 219206 | 1/4" | 10 | 54 | 3/8" | | 2 |

811/1 ESD Stubby bits-håndholder, magnetisk

- Kort og kompakt form for arbeid i trange omgivelser
- Ergonomisk to-komponent Kraftform håndtak for presisjonsarbeid
- Sekskantet rullestopp for at den ikke skal rulle vekk
- ESD-bitshåndholder for elektrostatisk sikkert arbeid, magnetisk
- For 1/4" bits i henhold til DIN ISO 1173-C 6,3

811/1 ESD Stubby bits-håndholder, magnetisk



| | EAN | | | | | | |
|-------------|--------|------|----|----|------|--|---|
| Code | | | mm | mm | | | |
| 05008881001 | 212382 | 1/4" | 10 | 54 | 3/8" | | 2 |

9514 ESD Magnetverktøy SB

Magnetiseringsapparat. Dra simpelthen verktøyet langs den positive siden av Wera-magnetiseringsapparatet for å få verktøyet til å holde skruen sikkert fast til klingens.

Før verktøyet langs den negative siden for å avmagnetisere det.

- Magnetiseringsapparat
- Elektrostatisk sikkert verktøy takket være overflatemotstand på $\leq 10^9$ ohm
- Før magnetisering og avmagnetisering av verktøyet
- Holde skruen sikkert fast til klingens

9514 ESD Magnetverktøy SB



| | EAN | | | | | | |
|-------------|---------|------|--|--|--|--|---|
| Code | 4013288 | mm | | | | | |
| 05073984001 | 225924 | 64,6 | | | | | 1 |

Kraftform Stainless - Materiale i rustfritt stål for å unngå rustsmitte

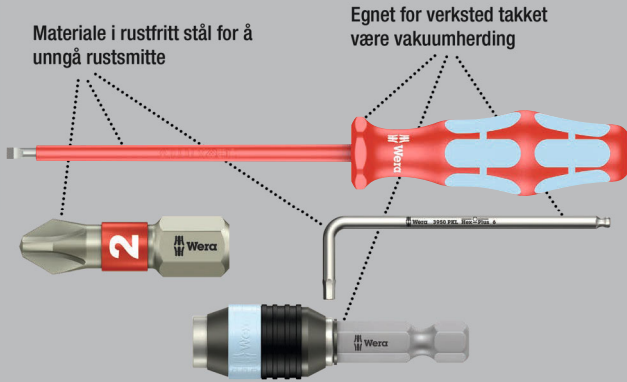

Høykvalitets Kraftform Plus VDE skrutrekker av rustfritt stål. Verktøyene i rustfritt stål fra Wera er vakuumerhardet og har derfor hardheten og styrken som kreves for skruforbindelser. De kan uten videre brukes i industrien.

Den individuelle testingen av Kraftform Stainless VDE skrutrekker ved 10 000 volt i henhold til DIN EN 60900 (IEC 60900) garanterer sikkert arbeid ved spenninger opptil 1000 volt.

Garantert sikkerhet også i ekstrem kulde gjennom tester helt ned til -40 °C. Flerkomponent Kraftform-håndtak for hurtig og skånsomt arbeid.

«Take it easy» verktøyidentifikasjon med fargekoding etter profil og størrelsesstempel for enkel og rask tilgang til riktig verktøy. Sekskant-rullestopp som hindrer at verktøyet ruller bort fra arbeidsstedet, et vanlig irritasjonsmoment.

Lasertip – laserbehandlet klingespiss

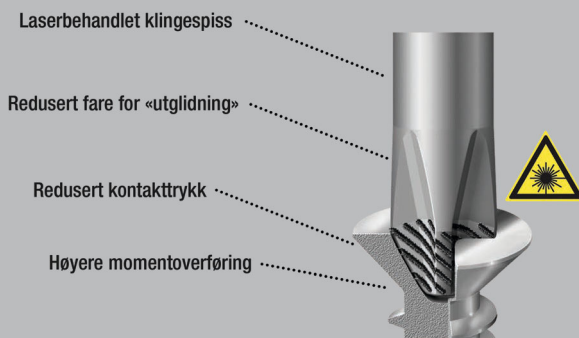

3160 i VDE-isolert sporskrutrekker, rustfritt stål



| | EAN | | | | | | | |
|---------------------------|---------|-----|-----|-----|----|-------|--------|----|
| Code | 4013288 | mm | mm | mm | mm | | | |
| 05022729001 ¹⁾ | 122353 | 0,5 | 3,0 | 80 | 81 | 1/8" | 3 1/8" | 10 |
| 05022730001 ¹⁾ | 122148 | 0,6 | 3,5 | 100 | 81 | 9/64" | 4" | 10 |
| 05022731001 | 122155 | 0,8 | 4,0 | 100 | 98 | 5/32" | 4" | 10 |
| 05022732001 | 122162 | 1,0 | 5,5 | 125 | 98 | 7/32" | 5" | 10 |

¹⁾ uten Lasertip

3162 i PH VDE Skrutrekker, isolert, rustfritt stål, for kryssspokruger Phillips



| | EAN | | | | | |
|-------------|---------|------|-----|-----|--------|---|
| Code | 4013288 | | mm | mm | | |
| 05022733001 | 122179 | PH 1 | 80 | 98 | 3 1/8" | 5 |
| 05022734001 | 122186 | PH 2 | 100 | 105 | 4" | 5 |

3165 i PZ VDE Skrutrekker, isolert, rustfritt stål, for kryssspokruger Pozidriv



| | EAN | | | | | |
|-------------|---------|------|-----|-----|--------|---|
| Code | 4013288 | | mm | mm | | |
| 05022740001 | 183941 | PZ 1 | 80 | 98 | 3 1/8" | 5 |
| 05022741001 | 183965 | PZ 2 | 100 | 105 | 4" | 5 |

3167 i VDE TORX® Skrutrekker, isolert, rustfritt stål



| Code | EAN | | | | | |
|-------------|--------|-------|-----|-----|--------|---|
| 05022760001 | 220103 | TX 8 | 80 | 81 | 3 1/8" | 5 |
| 05022761001 | 220110 | TX 9 | 80 | 81 | 3 1/8" | 5 |
| 05022762001 | 220127 | TX 10 | 80 | 81 | 3 1/8" | 5 |
| 05022763001 | 220134 | TX 15 | 80 | 98 | 3 1/8" | 5 |
| 05022764001 | 220141 | TX 20 | 80 | 98 | 3 1/8" | 5 |
| 05022765001 | 220158 | TX 25 | 100 | 105 | 4" | 5 |
| 05022766001 | 220165 | TX 30 | 100 | 105 | 4" | 5 |

3160 i/7 Rack Skrutrekkersett Kraftform Plus, Stainless Steel + rack

- Inkludert praktisk rack for oversiktlig oppbevaring av skrutrekker

3160 i/7 Rack Skrutrekkersett Kraftform Plus, Stainless Steel + rack



| Code | EAN | | | |
|-------------|--------|--|---|---|
| 05022728001 | 118073 | | | 1 |
| | | | 3162 i VDE 1x PH 1x80; 1x PH 2x100 | |
| | | | 3160 i VDE 1x 0,5x3,0x80 ¹⁾ ; 1x 0,6x3,5x100 ¹⁾ ; 1x 0,8x4,0x100; 1x 1,0x5,5x125 | |
| | | | 3247 1x 0,5x3,0x70 | |

¹⁾ uten Lasertip
²⁾ Ikke tilgjengelig i USA og Canada.

3165 i/6 Skrutrekkersett, rustfritt stål + rack

- Inkludert praktisk rack for oversiktlig oppbevaring av skrutrekker

3165 i/6 Skrutrekkersett, rustfritt stål + rack



| Code | EAN | | | |
|-------------|--------|--|---|---|
| 05022745001 | 184207 | | | 1 |
| | | | 3165 i PZ VDE 1x PZ 1x80; 1x PZ 2x100 | |
| | | | 3160 i VDE 1x 0,5x3,0x80 ¹⁾ ; 1x 0,6x3,5x100 ¹⁾ ; 1x 0,8x4,0x100; 1x 1,0x5,5x125 | |

¹⁾ uten Lasertip

3167 i/7 TORX® Skrutrekkersett, rustfritt stål + rack

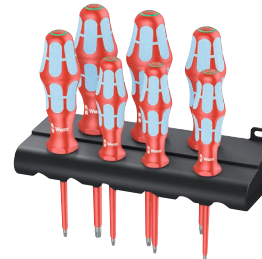
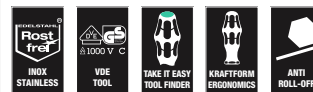

| Code | EAN | | |
|-------------|--------|--|--|
| 05022767001 | 220172 | | 1 |
| | | | 3167 i TORX® VDE 1x TX 8x80; 1x TX 9x80; 1x TX 10x80; 1x TX 15x80; 1x TX 20x80; 1x TX 25x100; 1x TX 30x100 |

Lasertip – laserbehandlet klingspiss

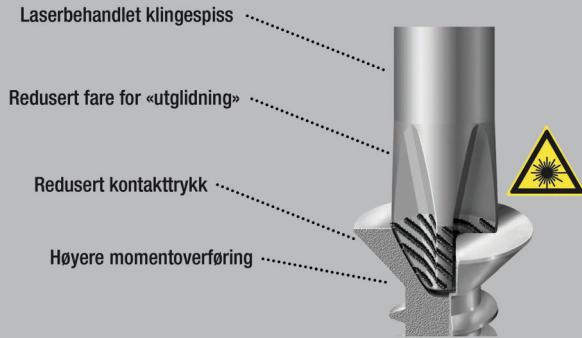

Wera VDE-skrutrekker med flerkomponents Kraftform-Plus-håndtak for hurtig og skånsomt arbeid: Harde grepsoner gir høy arbeidshastighet mens myke grepsoner garanterer høy momentoverføring.

Individuell testing ved 10 000 V for sikkert arbeid ved tillatt spenning på 1000 V. Spissen på Wera Lasertip-skrutrekkerne gjøres mikroskopisk ru ved hjelp av laserstråler. Denne ru overflaten «biter» seg bokstavelig talt fast i skruhodet. Spissen glipper ikke lenger.

«Take it easy» verktøyidentifikasjon med fargekoding i henhold til profil og størrelsesstempel for enkel og rask tilgang til riktig verktøy. Sekskant-rullestopp som hindrer at verktøyet ruller bort fra arbeidsstedet, et vanlig irritasjonsmoment.

- Isolert klinge for sikkert arbeid inntil 1000 volt
- Harde grepsoner for høy arbeidshastighet, myke grepsoner for høy dreiemomentoverføring
- Med «Take it easy» verktøyidentifikasjon: Fargekoding i henhold til profil og størrelsesstempel
- Sekskantet rullestopp for at den ikke skal rulle vekk
- Konisk skjær, Lasertip-spiss

160 i VDE-isolert sporskrutrekker

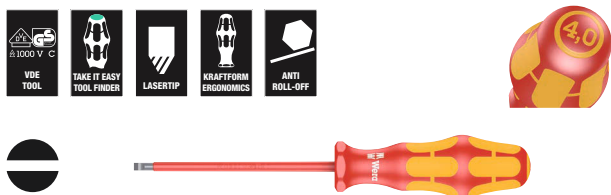

| Code | EAN | mm | mm | mm | mm | mm | mm | |
|---------------------------|--------|-----|------|-----|-----|-------|--------|----|
| 05006100001 ¹⁾ | 027221 | 0,4 | 2,5 | 80 | 81 | 3/32" | 3 1/8" | 10 |
| 05006105001 ¹⁾ | 027238 | 0,5 | 3,0 | 100 | 81 | 1/8" | 4" | 10 |
| 05006110001 ¹⁾ | 027245 | 0,6 | 3,5 | 100 | 81 | 9/64" | 4" | 10 |
| 05006115001 | 027252 | 0,8 | 4,0 | 100 | 98 | 5/32" | 4" | 10 |
| 05006116001 | 105431 | 0,8 | 4,0 | 150 | 98 | 5/32" | 6" | 5 |
| 05006120001 | 027269 | 1,0 | 5,5 | 125 | 98 | 7/32" | 5" | 10 |
| 05006121001 | 105448 | 1,0 | 5,5 | 200 | 98 | 7/32" | 8" | 5 |
| 05006125001 | 027276 | 1,2 | 6,5 | 150 | 105 | 1/4" | 6" | 10 |
| 05006126001 | 105455 | 1,2 | 6,5 | 200 | 105 | 1/4" | 8" | 5 |
| 05006130001 | 027283 | 1,2 | 8,0 | 175 | 112 | 5/16" | 7" | 5 |
| 05006135001 | 028884 | 1,6 | 8,0 | 200 | 112 | 5/16" | 8" | 5 |
| 05006140001 | 028877 | 1,6 | 10,0 | 200 | 112 | 3/8" | 8" | 5 |

¹⁾uten Laseratip

160 i SB VDE-isolert sporskrutrekker

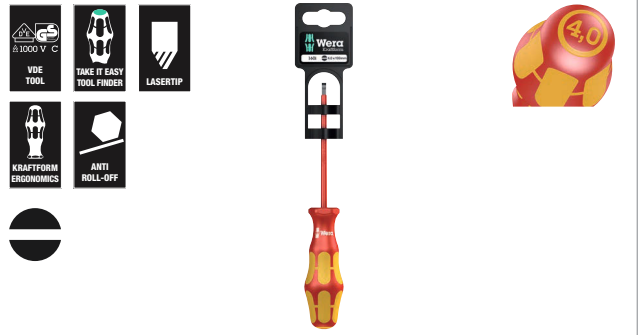

| Code | EAN | | |
|-------------|--------|-----------|------------------------------|
| 05100000001 | 181466 | 160 i VDE | 1x 0.4x2.5x80 ¹⁾ |
| 05100001001 | 181473 | 160 i VDE | 1x 0.5x3.0x100 ¹⁾ |
| 05100002001 | 181480 | 160 i VDE | 1x 0.6x3.5x100 ¹⁾ |
| 05100003001 | 181497 | 160 i VDE | 1x 0.8x4.0x100 |
| 05100004001 | 181503 | 160 i VDE | 1x 1.0x5.5x125 |

¹⁾uten Laseratip

160 iS VDE-isolert sporskrutrekker med redusert klingediameter

- Med redusert klingediameter
- Gjør det mulig å skru også i trange arbeidsområder
- Man kan komme til og håndtere dyptliggende skru- og fjærelementer

160 iS VDE-isolert sporskrutrekker med redusert klingediameter

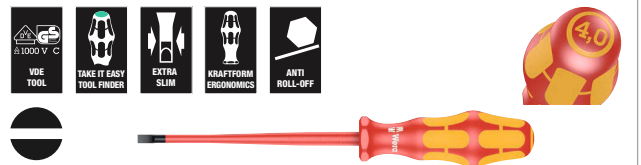

| Code | EAN | mm | mm | mm | mm | mm | mm | |
|-------------|--------|-----|-----|-----|----|-------|----|----|
| 05006440001 | 160089 | 0,6 | 3,5 | 100 | 81 | 9/64" | 4" | 10 |
| 05006441001 | 160102 | 0,8 | 4,0 | 100 | 98 | 5/32" | 4" | 10 |
| 05006442001 | 160126 | 1,0 | 5,5 | 125 | 98 | 7/32" | 5" | 10 |

160 iSS VDE-isolert sporskrutrekker med redusert klinge- og håndtaksdiameter

- Med redusert klinge- og håndtaksdiameter
- Gjør det mulig å skru også i trange arbeidsområder
- Man kan komme til og håndtere dyptliggende skru- og fjærelementer

160 iSS VDE-isolert sporskrutrekker med redusert klinge- og håndtaksdiameter

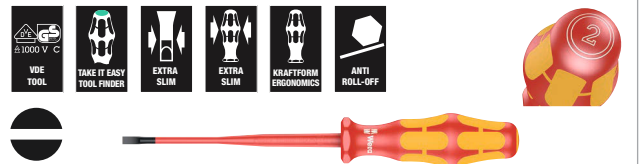

| Code | EAN | mm | mm | mm | mm | mm | mm | |
|-------------|--------|-----|-----|-----|----|-------|----|---|
| 05020129001 | 179548 | 0,8 | 4,0 | 100 | 81 | 5/32" | 4" | 5 |

162 i PH VDE-isolert krysssporskutrekker

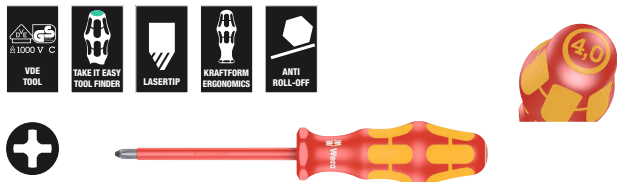

| Code | EAN | + | mm | mm | mm | | |
|---------------------------|--------|------|-----|-----|--------|--|---|
| 05006150001 ¹⁾ | 027290 | PH 0 | 80 | 81 | 3 1/8" | | 5 |
| 05006152001 | 027306 | PH 1 | 80 | 98 | 3 1/8" | | 5 |
| 05006153001 | 105417 | PH 1 | 150 | 98 | 6" | | 5 |
| 05006154001 | 027313 | PH 2 | 100 | 105 | 4" | | 5 |
| 05006159001 | 105424 | PH 2 | 200 | 105 | 8" | | 5 |
| 05006156001 | 027320 | PH 3 | 150 | 112 | 6" | | 5 |
| 05006158001 ¹⁾ | 027818 | PH 4 | 200 | 112 | 8" | | 2 |

¹⁾uten Lasertip

162 i PH SB VDE-isolert krysssporskutrekker



| Code | EAN | + | | | | | |
|-------------|--------|---|--------------|-------------|--|--|---|
| 05100011001 | 181442 | + | 162 i PH VDE | 1x PH 1x80 | | | 5 |
| 05100012001 | 181459 | + | 162 i PH VDE | 1x PH 2x100 | | | 5 |

162 iS PH VDE-isolert krysssporskutrekker med redusert klingediameter

- Med redusert klingediameter
- Gjør det mulig å skru også i trange arbeidsområder
- Man kan komme til og håndtere dyptliggende skruer- og fjærelementer

162 iS PH VDE-isolert krysssporskutrekker med redusert klingediameter

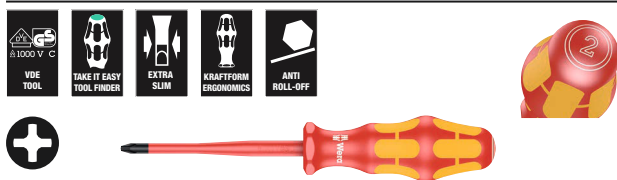

| Code | EAN | + | mm | mm | mm | | |
|-------------|--------|------|-----|-----|--------|--|---|
| 05006450001 | 160140 | PH 1 | 80 | 98 | 3 1/8" | | 5 |
| 05006451001 | 160164 | PH 2 | 100 | 105 | 4" | | 5 |

162 iSS PH VDE-isolert krysssporskutrekker med redusert klinge- og håndtaksdiameter

- Med redusert klinge- og håndtaksdiameter
- Gjør det mulig å skru også i trange arbeidsområder
- Man kan komme til og håndtere dyptliggende skruer- og fjærelementer

162 iSS PH VDE-isolert krysssporskutrekker med redusert klinge- og håndtaksdiameter

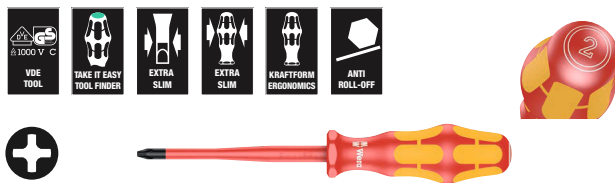

| Code | EAN | + | mm | mm | mm | | |
|-------------|--------|------|-----|----|--------|--|---|
| 05020131001 | 179432 | PH 1 | 80 | 81 | 3 1/8" | | 5 |
| 05020133001 | 179425 | PH 2 | 100 | 98 | 4" | | 5 |

165 i PZ VDE-isolert krysssporskutrekker

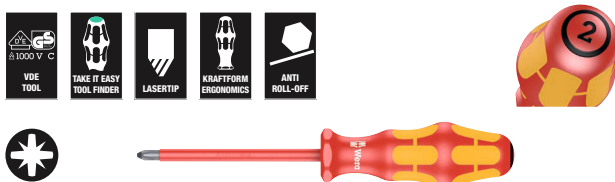

| Code | EAN | + | mm | mm | mm | | |
|---------------------------|--------|------|-----|-----|--------|--|---|
| 05006160001 ¹⁾ | 032782 | PZ 0 | 80 | 81 | 3 1/8" | | 5 |
| 05006162001 | 029836 | PZ 1 | 80 | 98 | 3 1/8" | | 5 |
| 05006163001 | 105462 | PZ 1 | 150 | 98 | 6" | | 5 |
| 05006164001 | 029843 | PZ 2 | 100 | 105 | 4" | | 5 |
| 05006165001 | 105479 | PZ 2 | 200 | 105 | 8" | | 5 |
| 05006166001 | 029850 | PZ 3 | 150 | 112 | 6" | | 5 |
| 05006168001 ¹⁾ | 029867 | PZ 4 | 200 | 112 | 8" | | 2 |

¹⁾kein Lasertip

165 i PZ SB VDE-isolert krysssporskutrekker



| Code | EAN | + | | | | | |
|-------------|--------|---|--------------|-------------|--|--|---|
| 05100015001 | 181510 | + | 165 i PZ VDE | 1x PZ 1x80 | | | 5 |
| 05100016001 | 181527 | + | 165 i PZ VDE | 1x PZ 2x100 | | | 5 |

165 iS PZ VDE-isolert kryssporskrutrekker med redusert klingediameter

- Med redusert klingediameter
- Gjør det mulig å skru også i trange arbeidsområder
- Man kan komme til og håndtere dyptliggende skru- og fjærelementer

165 iS PZ VDE-isolert kryssporskrutrekker med redusert klingediameter



| | EAN | | | | | | |
|-------------|---------|------|-----|-----|--------|--|---|
| Code | 4013288 | | mm | mm | | | |
| 05006460001 | 160188 | PZ 1 | 80 | 98 | 3 1/8" | | 5 |
| 05006461001 | 160249 | PZ 2 | 100 | 105 | 4" | | 5 |

162 i PH/S VDE-isolert skrutrekker for PlusMinus-skruer (Phillips/spor)

- Kombinasjonsprofil Phillips/spor

162 i PH/S VDE-isolert skrutrekker for PlusMinus-skruer (Phillips/spor)



| | EAN | | | | | | |
|-------------|---------|-----|-----|-----|--------|--|---|
| Code | 4013288 | | mm | mm | | | |
| 05006380001 | 102614 | # 1 | 80 | 98 | 3 1/8" | | 5 |
| 05006381001 | 102621 | # 2 | 100 | 105 | 4" | | 5 |

162 i PH/S SB VDE-isolert skrutrekker for PlusMinus-skruer (Phillips/spor)



| | Code | EAN | | |
|--|-------------|---------|------------------------------|---|
| | | 4013288 | | |
| | 05100019001 | 186560 | 162 i PH/S VDE 1x # 1x80 | 5 |
| | 05100020001 | 186577 | 162 i PH/S VDE 1x # 2x100 | 5 |

162 iS PH/S VDE-isolert skrutrekker med redusert klingediameter for PlusMinus-skruer (Phillips/spor)

- Med redusert klingediameter; kombinasjonsprofil Phillips/spor
- Gjør det mulig å skru også i trange arbeidsområder
- Man kan komme til og håndtere dyptliggende skru- og fjærelementer

162 iS PH/S VDE-isolert skrutrekker med redusert klingediameter for PlusMinus-skruer (Phillips/spor)



| | EAN | | | | | | |
|-------------|---------|-----|-----|-----|--------|--|---|
| Code | 4013288 | | mm | mm | | | |
| 05006455001 | 160201 | # 1 | 80 | 98 | 3 1/8" | | 5 |
| 05006456001 | 160225 | # 2 | 100 | 105 | 4" | | 5 |

165 i PZ/S VDE-isolert skrutrekker for PlusMinus-skruer (Pozidriv/spor)

- Kombinasjonsprofil Pozidriv/spor

165 i PZ/S VDE-isolert skrutrekker for PlusMinus-skruer (Pozidriv/spor)



| | EAN | | | | | | |
|-------------|---------|-----|-----|-----|--------|--|---|
| Code | 4013288 | | mm | mm | | | |
| 05006190001 | 102638 | # 1 | 80 | 98 | 3 1/8" | | 5 |
| 05006191001 | 102645 | # 2 | 100 | 105 | 4" | | 5 |

165 i PZ/S SB VDE-isolert skrutrekker for PlusMinus-skruer (Pozidriv/spor)



| | Code | EAN | | |
|--|-------------|---------|------------------------------|---|
| | | 4013288 | | |
| | 05100021001 | 186584 | 165 i PZ/S VDE 1x # 1x80 | 5 |
| | 05100022001 | 186591 | 165 i PZ/S VDE 1x # 2x100 | 5 |

165 iS PZ/S VDE-isolert skrutrekker med redusert klingediameter for PlusMinus-skruer (Pozidriv/spor)

- Med redusert klingediameter; kombinasjonsprofil Pozidriv/spor
- Gjør det mulig å skru også i trange arbeidsområder
- Man kan komme til og håndtere dyptliggende skrue- og fjærelementer



| Code | EAN | ⊕ | ⌀ | ℓ | ℓ | ℓ | | |
|-------------|---------|-----|-----|-----|--------|---|--|---|
| | 4013288 | | mm | mm | | | | |
| 05006465001 | 160263 | # 1 | 80 | 98 | 3 1/8" | | | 5 |
| 05006466001 | 160287 | # 2 | 100 | 105 | 4" | | | 5 |

165 iSS PZ/S VDE-isolert skrutrekker med redusert klinge- og håndtaksdiameter for PlusMinus-skruer (Pozidriv/spor)

- Med redusert klinge- og håndtaksdiameter
- Gjør det mulig å skru også i trange arbeidsområder
- Man kan komme til og håndtere dyptliggende skrue- og fjærelementer



| Code | EAN | ⊕ | ⌀ | ℓ | ℓ | ℓ | | |
|-------------|---------|-----|-----|----|--------|---|--|---|
| | 4013288 | | mm | mm | | | | |
| 05020132001 | 179418 | # 1 | 80 | 81 | 3 1/8" | | | 5 |
| 05020134001 | 179401 | # 2 | 100 | 98 | 4" | | | 5 |

167 i VDE-isolert TORX® skrutrekker



| Code | EAN | ⊕ | ⌀ | ℓ | ℓ | ℓ | | |
|-------------|---------|-------|-----|-----|--------|---|--|---|
| | 4013288 | | | mm | mm | | | |
| 05006181001 | 108876 | TX 5 | 80 | 81 | 3 1/8" | | | 5 |
| 05006182001 | 108883 | TX 6 | 80 | 81 | 3 1/8" | | | 5 |
| 05006183001 | 108890 | TX 7 | 80 | 81 | 3 1/8" | | | 5 |
| 05006184001 | 108906 | TX 8 | 80 | 81 | 3 1/8" | | | 5 |
| 05006169001 | 036452 | TX 9 | 80 | 81 | 3 1/8" | | | 5 |
| 05006170001 | 036667 | TX 10 | 80 | 81 | 3 1/8" | | | 5 |
| 05006172001 | 036674 | TX 15 | 80 | 98 | 3 1/8" | | | 5 |
| 05006174001 | 036681 | TX 20 | 80 | 98 | 3 1/8" | | | 5 |
| 05006176001 | 036698 | TX 25 | 100 | 105 | 4" | | | 5 |
| 05006177001 | 036469 | TX 27 | 100 | 105 | 4" | | | 5 |
| 05006178001 | 036704 | TX 30 | 100 | 105 | 4" | | | 5 |
| 05006179001 | 036476 | TX 40 | 150 | 112 | 6" | | | 5 |

168 i VDE-isolert firkantskrutrekker



| Code | EAN | ⊕ | ⌀ | ℓ | ℓ | ℓ | | |
|-------------|---------|-----|-----|-----|--------|---|--|---|
| | 4013288 | | | mm | mm | | | |
| 05004780001 | 038777 | # 1 | 80 | 98 | 3 1/8" | | | 5 |
| 05004783001 | 105486 | # 1 | 150 | 98 | 6" | | | 5 |
| 05004781001 | 038784 | # 2 | 100 | 105 | 4" | | | 5 |
| 05004784001 | 105493 | # 2 | 200 | 105 | 8" | | | 5 |
| 05004782001 | 040909 | # 3 | 150 | 112 | 6" | | | 5 |

168 i SB VDE-isolert firkantskrutrekker



| Code | EAN | ⊕ | | |
|-------------|---------|---|-------------------------|---|
| | 4013288 | | | |
| 05100024001 | 181534 | ⊕ | 168 i VDE 1x # 1x80 | 5 |
| 05100025001 | 181541 | ⊕ | 168 i VDE 1x # 2x100 | 5 |
| 05100026001 | 181558 | ⊕ | 168 i VDE 1x # 3x150 | 5 |

190 i VDE-isolert pipenøkkel



| | EAN | | | | | | | |
|-------------|---------|------|--|-----|-----|------|----|---|
| Code | 4013288 | mm | | mm | mm | mm | | |
| 05005300001 | 032485 | 5,5 | | 125 | 98 | 11,0 | 5" | 5 |
| 05005305001 | 032492 | 6,0 | | 125 | 98 | 12,0 | 5" | 5 |
| 05005310001 | 032508 | 7,0 | | 125 | 105 | 14,0 | 5" | 5 |
| 05005315001 | 032515 | 8,0 | | 125 | 105 | 15,0 | 5" | 5 |
| 05005320001 | 032522 | 9,0 | | 125 | 105 | 16,0 | 5" | 5 |
| 05005325001 | 032539 | 10,0 | | 125 | 112 | 17,0 | 5" | 5 |
| 05005330001 | 032546 | 11,0 | | 125 | 112 | 19,0 | 5" | 5 |
| 05005335001 | 032553 | 12,0 | | 125 | 112 | 20,0 | 5" | 5 |
| 05005340001 | 032560 | 13,0 | | 125 | 112 | 21,0 | 5" | 5 |

247 Énpolet fasetester



| | EAN | | | | | | | |
|-------------|---------|-----|-----|----|-----|------|--------|---|
| Code | 4013288 | mm | mm | mm | mm | | | |
| 05005655001 | 002686 | 0,5 | 3,0 | 70 | 3,0 | 1/8" | 2 3/4" | 5 |

¹⁾Ikke tilgjengelig i USA og Canada.

247 SB Énpolet fasetester



| Code | EAN | | | |
|-------------|--------|--|----------------------|---|
| 05100100001 | 181664 | | 247 1x 0.5x3.0x70 | 5 |

¹⁾Ikke tilgjengelig i USA og Canada.

Kraftform Big Pack 100 VDE

14-delers skrutrekkersett med individuelt testede, isolerte skrutrekker i henhold til IEC 60900. Individuell testing på 10.000 V for sikkert arbeid med tillatt spenning på 1.000 V. Kraftform Plus-håndtak for komfortabelt ergonomisk arbeid som gjør at du unngår bløt hud og hard hud. Harde grepssoner for høy arbeidshastighet og myke grepssoner som garanterer høyt dreiemoment. Delvis Lasertip: Spissen klemmer seg fast i skruhodet og forhindrer at den glir ut. Inkludert énpolet fasetester og 2 rack for oppbevaring. «Take it easy» verktøyidentifikasjon med fargekoding i henhold til profil og størrelsesstempel for enkel og rask tilgang til riktig verktøy. Avrullingsbeskyttelse forhindrer irriterende rulling av gårde på arbeidsplassen. Inkludert spenningstester og 2 rack for oppbevaring.

- Isolert klinge for sikkert arbeid inntil 1000 volt
- Kraftform multikomponent-håndtak for høy arbeidshastighet og ergonomisk skruing
- Med «Take it easy» verktøyidentifikasjon: Fargekoding i henhold til profil og størrelsesstempel
- Sekskantet rullestopp for at den ikke skal rulle vekk
- Med lasertip-spiss som gir bedre feste i skruhodet

Kraftform Big Pack 100 VDE

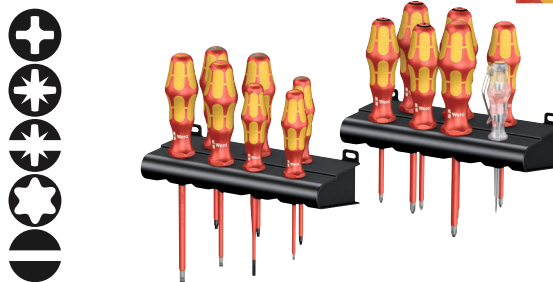

| Code | EAN | | |
|-------------|--------|---|---|
| 05105631001 | 163639 | | 1 |
| | | 162 i PH VDE 1x PH 1x80; 1x PH 2x100 | |
| | | 165 i PZ VDE 1x PZ 1x80; 1x PZ 2x100 | |
| | | 165 i PZ/S VDE 1x # 1x80; 1x # 2x100 | |
| | | 167 i TORX® VDE 1x TX 10x80; 1x TX 15x80; 1x TX 20x80 | |
| | | 160 iS 1x 0,6x3,5x100 | |
| | | 160 i VDE 1x 0,4x2,5x80 ¹⁾ ; 1x 0,8x4,0x100; 1x 1,0x5,5x125 | |
| | | 247 1x 0,5x3,0x70 | |
| | | Rack Kraftform 2x 190,0x50,0 | |

¹⁾ uten Lasertip

¹⁾Ikke tilgjengelig i USA og Canada.

Kraftform 2go 100

11 VDE-isolert Kraftform-skrutrekkerer med «Take it easy» verktøyidentifikasjon i hylster, Wera 2go 4. Med justerbar rominndeling for individuell tilpasning.

- Egnet for å feste på Wera 2go-systemet

Kraftform 2go 100



| Code | EAN | | |
|-------------|--------|--|---|
| 05004310001 | 187826 | | 1 |
| | | Wera 2go 4 1x 165,0x165,0x105,0 | |
| | | ⊕ 162 i PH VDE 1x PH 1x80; 1x PH 2x100 | |
| | | ⊕ 165 i PZ VDE 1x PZ 1x80; 1x PZ 2x100 | |
| | | ⊕ 167 i TORX® VDE 1x TX 10x80; 1x TX 15x80; 1x TX 20x80 | |
| | | ● 160 i VDE 1x 0,4x2,5x80 ¹⁾ ; 1x 0,8x4,0x150; 1x 1,0x5,5x200 | |
| | | ● 160 iS 1x 0,6x3,5x100 | |
| | | K120 1x 50,0x120,0 | |

¹⁾uten Lasertip

160 i/6 Rack Skrutrekkersett Kraftform Plus Serie 100 + rack

- Inkludert praktisk rack for oversiktlig oppbevaring av skrutrekkerer

160 i/6 Rack Skrutrekkersett Kraftform Plus Serie 100 + rack

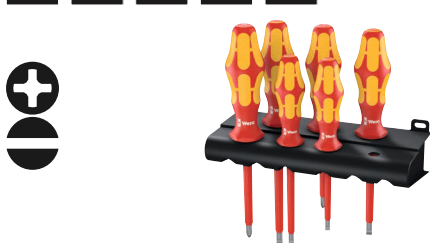

| Code | EAN | | |
|-------------|--------|---|---|
| 05006145001 | 027887 | | 1 |
| | | ⊕ 162 i PH VDE 1x PH 1x80; 1x PH 2x100 | |
| | | ● 160 i VDE 1x 0,4x2,5x80 ¹⁾ ; 1x 0,6x3,5x100 ¹⁾ ; 1x 0,8x4,0x100; 1x 1,0x5,5x125 | |

¹⁾uten Lasertip

160 i/7 Rack Skrutrekkersett Kraftform Plus Serie 100, énpolet fasetester + rack

- Inkludert praktisk rack for oversiktlig oppbevaring av skrutrekkerer

160 i/7 Rack Skrutrekkersett Kraftform Plus Serie 100, énpolet fasetester + rack



| Code | EAN | | |
|-------------|--------|---|---|
| 05006147001 | 041708 | | 1 |
| | | ⊕ 162 i PH VDE 1x PH 1x80; 1x PH 2x100 | |
| | | ● 160 i VDE 1x 0,4x2,5x80 ¹⁾ ; 1x 0,6x3,5x100 ¹⁾ ; 1x 0,8x4,0x100; 1x 1,0x5,5x125 | |
| | | ● 247 1x 0,5x3,0x70 | |

¹⁾uten Lasertip

²⁾Ikke tilgjengelig i USA og Canada.

160 i/165 i/7 Rack Skrutrekkersett Kraftform Plus Serie 100, énpolet fasetester + rack

- Inkludert praktisk rack for oversiktlig oppbevaring av skrutrekkerer

160 i/165 i/7 Rack Skrutrekkersett Kraftform Plus Serie 100, énpolet fasetester + rack



| Code | EAN | | |
|-------------|--------|---|---|
| 05006148001 | 041715 | | 1 |
| | | ⊕ 165 i PZ VDE 1x PZ 1x80; 1x PZ 2x100 | |
| | | ● 160 i VDE 1x 0,4x2,5x80 ¹⁾ ; 1x 0,6x3,5x100 ¹⁾ ; 1x 0,8x4,0x100; 1x 1,0x5,5x125 | |
| | | ● 247 1x 0,5x3,0x70 | |

¹⁾uten Lasertip

²⁾Ikke tilgjengelig i USA og Canada.

167 i/6 Skrutrekkersett Kraftform Plus Serie 100



| | | | | |
|-------------|--|---------|--------|---|
| Code | | EAN | | |
| 05133356001 | | 4013288 | 160072 | 1 |
| | | | | |
| | | | | |
| | | | | |

167 i TORX® VDE
1x TX 8x80; 1x TX 9x80; 1x TX 10x80;
1x TX 15x80; 1x TX 20x80; 1x TX 25x100

160 iS/7 Skrutrekkersett Kraftform Plus Serie 100, énpolet fasetester + rack. Med redusert klingediameter

- Med redusert klingediameter
- Inkludert praktisk rack for oversiktlig oppbevaring av skrutrekker
- Gjør det mulig å skru også i trange arbeidsområder
- Man kan komme til og håndtere dyptliggende skrue- og fjærelementer

160 iS/7 Skrutrekkersett Kraftform Plus Serie 100, énpolet fasetester + rack. Med redusert klingediameter



| | | | | |
|-------------|--|---------|--------|---|
| Code | | EAN | | |
| 05006480001 | | 4013288 | 160713 | 1 |
| | | | | |
| | | | | |
| | | | | |
| | | | | |
| | | | | |
| | | | | |
| | | | | |
| | | | | |

162 iS
1x PH 1x80; 1x PH 2x100

165 iS PZ/S
1x # 2x100

160 iS
1x 0,6x3,5x100; 1x 0,8x4,0x100;
1x 1,0x5,5x125

247
1x 0,5x3,0x70

¹⁾ Ikke tilgjengelig i USA og Canada.

160 iSS/7 Skrutrekkersett Kraftform Plus Serie 100. Med redusert klinge- og håndtaksdiameter

- Kraftform-skrutrekker med redusert klingediameter og delvis mindre håndtaksdiameter
- Gjør det mulig å skru også i trange arbeidsområder
- Man kan komme til og håndtere dyptliggende skrue- og fjærelementer
- Arbeid sikkert ved en spenning på inntil 1000 volt takket være individuell testing

160 iSS/7 Skrutrekkersett Kraftform Plus Serie 100. Med redusert klinge- og håndtaksdiameter



| | | | | |
|-------------|--|---------|--------|---|
| Code | | EAN | | |
| 05135961001 | | 4013288 | 178640 | 1 |
| | | | | |
| | | | | |
| | | | | |
| | | | | |
| | | | | |
| | | | | |
| | | | | |

160 iSS 1x 0,8x4,0x100

160 iS 1x 0,6x3,5x100; 1x 1,0x5,5x125

162 iSS 1x PH 1x80; 1x PH 2x100

165 iSS PZ/S 1x # 1x80; 1x # 2x100

160 i/168 i/6 Skrutrekkersett Kraftform Plus Serie 100 + rack

- Inkludert praktisk rack for oversiktlig oppbevaring av skrutrekker

160 i/168 i/6 Skrutrekkersett Kraftform Plus Serie 100 + rack



| | | | | |
|-------------|--|---------|--------|---|
| Code | | EAN | | |
| 05347777001 | | 4013288 | 122957 | 1 |
| | | | | |
| | | | | |
| | | | | |
| | | | | |
| | | | | |
| | | | | |
| | | | | |
| | | | | |

162 i PH VDE
1x PH 1x80; 1x PH 2x100

160 i VDE
1x 0,6x3,5x100¹⁾; 1x 1,0x5,5x125

168 i VDE
1x # 1x80; 1x # 2x100

¹⁾ uten Lasertip

160 i/162 i/167 i/9 Skrutrekkersett Kraftform Plus Serie 100



| Code | EAN | | |
|-------------|-------------------|---|---|
| 05133355001 | 4013288 160065 | | 1 |
| | | + | 162 i PH VDE 1x PH 2x100 |
| | | + | 165 i PZ VDE 1x PZ 2x100 |
| | | + | 165 i PZ/S VDE 1x # 1x80; 1x # 2x100 |
| | | * | 167 i TORX® VDE 1x TX 15x80; 1x TX 20x80; 1x TX 25x100 |
| | | ● | 160 i VDE 1x 0,4x2,5x80 ¹⁾ ; 1x 1,0x5,5x125 |

¹⁾uten Lasertip

165 iS PZ/S # 1 + 2 Skrutrekkersett Kraftform Plus Serie 100. Med redusert klingediameter

- Med redusert klingediameter; kombinasjonsprofil Pozidriv/spor
- Gjør det mulig å skru også i trange arbeidsområder
- Man kan komme til og håndtere dyptliggende skrue- og fjærelementer

165 iS PZ/S # 1 + 2 Skrutrekkersett Kraftform Plus Serie 100. Med redusert klingediameter



| Code | EAN | | |
|-------------|-------------------|---|--------------------------------------|
| 05006470001 | 4013288 214317 | | 1 |
| | | + | 165 iS PZ/S 1x # 1x80; 1x # 2x100 |

Kraftform Kompakt VDE Stainless 17 extra slim 1 Tool Finder

2 håndholdere 3817 VDE Kraftform for ergonomisk arbeid. 15 VDE utskiftbare klinger i rustfritt stål, til dels med redusert klingediameter (iS), slik at også dyptsittende skrue- og fjærelementer kan nås og brukes; med «Take it easy» verktøyidentifikasjon: Fargekodning etter profil samt laseretset størrelsesangivelse – for enkel og rask tilgang til det verktøyet du trenger.

Verktøy som er testet enkeltvis i samsvar med IEC 60900. Enkeltvis testing ved 10 000 V for sikkert arbeid ved tillatt spenning på 1000 V. Verktøyene i rustfritt stål fra Wera er vakuumherdet og har derfor hardheten og fastheten som kreves for skrueforbindelser.

De kan uten videre brukes i industrien. I solid futteral til å ha i beltet. Futteralet er egnet for montering på vegg, hylle, verktøyvogn og Wera 2go-systemet takket være borrelåssystemet på baksiden.



Kraftform Kompakt VDE Stainless 17 extra slim 1 Tool Finder



| Code | EAN | | |
|-------------|-------------------|---|--|
| 05006631001 | 4013288 230034 | | 1 |
| | | ● | 3817 VDE Stainless 2x 9x98 |
| | | + | Kraftform Kompakt VDE 3062 iS Take it easy 1x PH 1x157; 1x PH 2x157 |
| | | + | Kraftform Kompakt VDE 3065 iS PZ Take it easy 1x PZ 1x157; 1x PZ 2x157 |
| | | + | Kraftform Kompakt VDE 3065 iS PZ/S Take it easy 1x # 1x157; 1x # 2x157 |
| | | * | Kraftform Kompakt VDE 3067 i Take it easy 1x TX 10x157 |
| | | * | Kraftform Kompakt VDE 3067 iS Take it easy 1x TX 15x157; 1x TX 20x157; 1x TX 25x157 |
| | | ● | Kraftform Kompakt VDE 3060 i Take it easy 1x 0,4x2,5x157; 1x 1,2x6,5x157 |
| | | ● | Kraftform Kompakt VDE 3060 iS Take it easy 1x 0,6x3,5x157; 1x 0,8x4,0x157; 1x 1,0x5,5x157 |
| | | | Krok og borrelås tape 70 1x 50,0x70,0 |

Kraftform Kompakt VDE Stainless 8 extra slim 1 Tool Finder

1 håndholder 3817 VDE Kraftform for ergonomisk arbeid. 7 VDE utskiftbare klinger i rustfritt stål, til dels med redusert klingediameter (iS), slik at også dyptsittende skrue- og fjærelementer kan nås og brukes: Fargekoding etter profil samt laseretset størrelsesangivelse – for enkel og rask tilgang til det verktøyet du trenger.

Verktøy som er testet enkeltvis i samsvar med IEC 60900. Enkeltvis testing ved 10 000 V for sikkert arbeid ved tillatt spenning på 1000 V.

Verktøyene i rustfritt stål fra Wera er vakuumherdet og har derfor hardheten og fastheten som kreves for skrueforbindelser. De kan uten videre brukes i industrien. I solid futteral til å ha i beltet. Futteralet er egnet for montering på vegg, hylle, verktøylvogn og Wera 2go-systemet takket være borrelåssystemet på baksiden.

Kraftform Kompakt VDE Stainless 8 extra slim 1 Tool Finder



| Code | EAN | | |
|-------------|--------|---|---|
| 05006630001 | 229656 | | 1 |
| | | 3817 VDE Stainless 1x 9x98 | |
| | | Kraftform Kompakt VDE 3067 i Take it easy 1x TX 8x157; 1x TX 9x157; 1x TX 10x157; 1x TX 30x157 | |
| | | Kraftform Kompakt VDE 3067 iS Take it easy 1x TX 15x157; 1x TX 20x157; 1x TX 25x157 | |
| | | Krok og borrelås tape 70 1x 50,0x70,0 | |

3817 VDE Kraftform-skruetrekker håndtak Stainless SB

Høykvalitets VDE-håndholder utelukkende for Wera VDE utskiftbare klinger i rustfritt stål. Grepet / det utskiftbare klingsystemet gir mulighet for lynraskt bytte av klinge og dermed en rekke ulike bruksområder.

Kraftform Plus-håndtak for komfortabelt ergonomisk arbeid, slik at blemmer og trøtler unngås. Harde grepsoner gir høy arbeidshastighet mens myke grepsoner garanterer høy momentoverføring.

- Kraftform Kompakt VDE håndholder Stainless
- Harde grepsoner for høy arbeidshastighet, myke grepsoner for høy dreiemomentoverføring

3817 VDE Kraftform-skruetrekker håndtak Stainless SB



| | EAN | | | | | | | |
|-------------|---------|----|----|--|--|--|--|---|
| Code | 4013288 | mm | mm | | | | | |
| 05003991001 | 220189 | 9 | 98 | | | | | 1 |

Kraftform Kompakt VDE 3060 i Take it easy SB, rustfritt stål
 Utskiftbar VDE-klinge i rustfritt stål til Kraftform Kompakt-håndtak med system for utskiftbare klinger for lynraskt skifte av klinge uten spesialverktøy.

Verktøy som er testet enkeltvis i samsvar med IEC 60900.

Individuell testing ved 10 000 V for sikkert arbeid ved tillatt spenning på 1000 V. Verktøyene i rustfritt stål fra Wera er vakuumerdet og har derfor hardheten og styrken som kreves for skrueforbindelser. De kan uten videre brukes i industrien.

- Kraftform Kompakt VDE utskiftbar klinge for sporskruer
- Isolert, testet enkeltvis i samsvar med IEC 60900
- Klinge i rustfritt stål motvirker rustoverføring
- Den nødvendige hardheten og styrken sikres med vakuumerding
- 9 mm sekskantdrev med avskrånet innføring
- «Take it easy» verktøyidentifikasjon: Fargekoding etter profil samt laseretset størrelsesangivelse

Kraftform Kompakt VDE 3060 i Take it easy SB, rustfritt stål



| Code | EAN | | | |
|-------------|---------|---|---|---|
| | 4013288 | | | |
| 05006575001 | 229236 | ⊖ | Kraftform Kompakt VDE 3060 i Take it easy 1x 0.4x2.5x157 | 5 |
| 05006576001 | 229243 | ⊖ | Kraftform Kompakt VDE 3060 i Take it easy 1x 1.2x6.5x157 | 5 |

Kraftform Kompakt VDE 3060 iS Take it easy SB, rustfritt stål

- Med redusert klingediameter og integrert verneisolasjon
- Slik kan man komme til og håndtere dyptliggende skrue- og fjærelementer
 «Take it easy» verktøyidentifikasjon: Fargekoding etter profil samt laseretset størrelsesangivelse



Kraftform Kompakt VDE 3060 iS Take it easy SB, rustfritt stål



| Code | EAN | | | |
|-------------|---------|---|--|---|
| | 4013288 | | | |
| 05006577001 | 229250 | ⊖ | Kraftform Kompakt VDE 3060 iS Take it easy 1x 0.6x3.5x157 | 5 |
| 05006578001 | 229274 | ⊖ | Kraftform Kompakt VDE 3060 iS Take it easy 1x 0.8x4.0x157 | 5 |
| 05006579001 | 229281 | ⊖ | Kraftform Kompakt VDE 3060 iS Take it easy 1x 1.0x5.5x157 | 5 |

Kraftform Kompakt VDE 3062 iS Take it easy SB, rustfritt stål

- Med redusert klingediameter og integrert verneisolasjon
- Slik kan man komme til og håndtere dyptliggende PH-skruer
- «Take it easy» verktøyidentifikasjon: Fargekoding etter profil samt laseretset størrelsesangivelse

Kraftform Kompakt VDE 3062 iS Take it easy SB, rustfritt stål



| Code | EAN | | | |
|-------------|---------|---|---|---|
| | 4013288 | | | |
| 05006580001 | 229304 | + | Kraftform Kompakt VDE 3062 iS Take it easy 1x PH 1x157 | 5 |
| 05006581001 | 229427 | + | Kraftform Kompakt VDE 3062 iS Take it easy 1x PH 2x157 | 5 |

Kraftform Kompakt VDE 3065 iS PZ Take it easy SB, rustfritt stål

- Med redusert klingediameter og integrert verneisolasjon
- Slik kan man komme til og håndtere dyptliggende PZ-skruer «Take it easy» verktøyidentifikasjon: Fargekodning etter profil samt laserretset størrelsesangivelse

Kraftform Kompakt VDE 3065 iS PZ Take it easy SB, rustfritt stål



| Code | EAN | | |
|-------------|--------|---|--|
| 05006582001 | 229533 | + | Kraftform Kompakt VDE 3065 iS PZ Take it easy 1x PZ 1x157 |
| 05006583001 | 229540 | + | Kraftform Kompakt VDE 3065 iS PZ Take it easy 1x PZ 2x157 |

Kraftform Kompakt VDE 3065 iS PZ/S Take it easy SB, rustfritt stål

- Med redusert klingediameter og integrert verneisolasjon
- Slik kan man komme til og håndtere dyptliggende PlusMinus-skruer
- «Take it easy» verktøyidentifikasjon: Fargekodning etter profil samt laserretset størrelsesangivelse

Kraftform Kompakt VDE 3065 iS PZ/S Take it easy SB, rustfritt stål



| | | | |
|-------------|--------|---|---|
| 05006584001 | 229502 | + | Kraftform Kompakt VDE 3065 iS PZ/S Take it easy 1x # 1x157 |
| 05006585001 | 229526 | + | Kraftform Kompakt VDE 3065 iS PZ/S Take it easy 1x # 2x157 |

Kraftform Kompakt VDE 3067 iS TORX® Take it easy SB, rustfritt stål

- Med redusert klingediameter og integrert verneisolasjon
- Slik kan man komme til og håndtere dyptliggende TORX® skruer
- «Take it easy» verktøyidentifikasjon: Fargekodning etter profil samt

Kraftform Kompakt VDE 3067 iS TORX® Take it easy SB, rustfritt stål

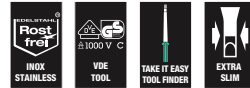

| Code | EAN | | |
|-------------|--------|---|--|
| 05006590001 | 229472 | + | Kraftform Kompakt VDE 3067 iS Take it easy 1x TX 15x157 |
| 05006591001 | 229489 | + | Kraftform Kompakt VDE 3067 iS Take it easy 1x TX 20x157 |
| 05006592001 | 229496 | + | Kraftform Kompakt VDE 3067 iS Take it easy 1x TX 25x157 |

Kraftform Kompakt VDE 3067 i TORX® Take it easy SB, rustfritt stål

- Kraftform Kompakt VDE utskiftbar klinge for TORX® skruer
- «Take it easy» verktøyidentifikasjon: Fargekoding etter profil samt

Kraftform Kompakt VDE 3067 i TORX® Take it easy SB, rustfritt stål



| Code | EAN | | | |
|-------------|---------|--|---|---|
| | 4013288 | | | |
| 05006586001 | 229434 | | Kraftform Kompakt VDE 3067 i Take it easy 1x TX 8x157 | 5 |
| 05006587001 | 229441 | | Kraftform Kompakt VDE 3067 i Take it easy 1x TX 9x157 | 5 |
| 05006588001 | 229458 | | Kraftform Kompakt VDE 3067 i Take it easy 1x TX 10x157 | 5 |
| 05006589001 | 229465 | | Kraftform Kompakt VDE 3067 i Take it easy 1x TX 30x157 | 5 |

837 i RA Kraftform håndholder med skrallefunksjon

Håndholder for Wera Kraftform Kompakt VDE utskiftbare klinger med fintannet skralle integrert i håndtaket (40 tenner/returvinkel 9°). Med skrallen går skruingen raskere, uten anstrengende flytting av verktøyet.

Skrallemekanismen er helt integrert i håndtaket og gjør arbeidet særdeles lett og bekvemt. Grepet / det utskiftbare klingsystemet gir mulighet for lynraskt bytte av klinge og dermed en rekke ulike bruksområder.

- Kraftform Kompakt VDE Kraftform håndholder med skrallefunksjon
- Den integrerte skrallen med fintanning sørger for at arbeidet går raskt og sikkert
- Høy arbeidshastighet: Skrallen kan også brukes til å „snurre“ når du skrur
- Ergonomisk, intuitiv veksling til høyre/venstre eller 0-posisjon
- Kraftform Plus-håndtak for komfortabelt og ergonomisk arbeid



837 i RA Kraftform håndholder med skrallefunksjon



| Code | EAN | | | | | | | | |
|-------------|--------|---|-----|--|--|--|--|--|---|
| 05057490001 | 229700 | 9 | 115 | | | | | | 1 |

¹⁾Tilgjengelig fra september 2024

Kraftform Kompakt VDE 17 RA 1

17 delers Kraftform Kompakt VDE-sett. 1 håndholder 837 i RA med skrallefunksjon (40 tenner, 9° returvinkel), 1 håndholder 817 VDE, 15 VDE utskiftbare klinger med „Take it easy“ verktøyidentifikasjon: Fargekodning etter profil og laseretset størrelsesangivelse.

Verktøy som er testet enkeltvis i samsvar med IEC 60900. Enkeltvis testing i vannbad ved 10 000 V for sikkert arbeid ved godkjent spenning på 1000 V. I et solid futteral til å ha i beltet.

- 1 Kraftform Kompakt VDE Kraftform håndholder 837 i RA med skrallefunksjon (40 tenner, 9° returvinkel) for utskiftbare klinger, 1 håndholder 817 VDE for utskiftbare klinger
- Håndholderen 837 i RA med skralle integrert i håndtaket sikrer raskt og sikkert arbeid
- Høy arbeidshastighet: Skralen kan også brukes til å „snurre“ når du skrur
- Ergonomisk, intuitiv veksling til høyre/venstre eller 0-posisjon
- VDE utskiftbare klinger (157 mm lange) med praktisk snurrefunksjon, rullestopp og „Take it easy“ verktøyidentifikasjon: Fargekodning etter profil samt laseretset størrelsesangivelse
- Verktøy som er testet enkeltvis i samsvar med IEC 60900
- I robust futteral
- Egnet for Wera 2go

Kraftform Kompakt VDE 17 RA 1



| Code | EAN | | |
|-------------|-------------------|--|---|
| 05006618001 | 4013288 229694 | | 1 |
| | | ● 837 i RA 1x 9x115 | |
| | | ● 817 VDE 1x 9x98 | |
| | | ⊕ Kraftform Kompakt VDE 62 i Take it easy 1x PH 1x157; 1x PH 2x157 | |
| | | ⊕ Kraftform Kompakt VDE 65 i Take it easy 1x PZ 1x157; 1x PZ 2x157 | |
| | | ⊕ Kraftform Kompakt VDE 65 i PZ/S Take it easy 1x # 1x157; 1x # 2x157 | |
| | | ⊕ Kraftform Kompakt VDE 67 i Take it easy 1x TX 10x157; 1x TX 15x157; 1x TX 20x157; 1x TX 25x157 | |
| | | ● Kraftform Kompakt VDE 60 i Take it easy 1x 0,4x2,5x157; 1x 0,8x4,0x157; 1x 1,0x5,5x157; 1x 1,2x6,5x157 | |
| | | ● Kraftform Kompakt VDE 60 iS Take it easy 1x 0,6x3,5x157 | |

¹⁾Tilgjengelig fra september 2024

Kraftform Kompakt VDE 17 RA Imperial 1



| Code | EAN | | |
|-------------|-------------------|--|---|
| 05006619001 | 4013288 229885 | | 1 |
| | | ● 837 i RA 1x 9x115 | |
| | | ● 817 VDE 1x 9x98 | |
| | | ⊕ Kraftform Kompakt VDE 62 i Take it easy 1x PH 1x157; 1x PH 2x157 | |
| | | ⊕ Kraftform Kompakt VDE 65 i PZ/S Take it easy 1x # 1x157; 1x # 2x157 | |
| | | ⊕ Kraftform Kompakt VDE 67 i Take it easy 1x TX 10x157; 1x TX 15x157; 1x TX 20x157; 1x TX 25x157 | |
| | | ● Kraftform Kompakt VDE 60 i Take it easy 1x 0,4x2,5x157; 1x 0,8x4,0x157; 1x 1,0x5,5x157; 1x 1,2x6,5x157 | |
| | | ● Kraftform Kompakt VDE 60 iS Take it easy 1x 0,6x3,5x157 | |
| | | ○ Kraftform Kompakt VDE 68 i Take it easy 1x # 1x157; 1x # 2x157 | |

¹⁾Tilgjengelig fra september 2024

Kraftform Kompakt & VDE - Alle dimensjoner med overalt.

Kraftform Kompakt VDE 16 Torque 1,2-3,0 Nm extra slim 1 Tool Finder

16 delers utskiftbart VDE-momentklingesett. Inkludert 14 klinger (hvorav 12 med redusert klingediameter) med integrert isolasjon.

Med «Take it easy» verktøyidentifikasjon: Fargekoding etter profil samt laseretset størrelsesangivelse – for enkel og rask tilgang til det verktøyet du trenger.

Moment VDE-håndholder med justerbart moment fra 1,2-3,0 Nm og håndholder 817 VDE. Begge med ergonomisk Kraftform Plus-håndtak, der harde grepssoner sikrer høy arbeidshastighet, mens myke grepssoner garanterer høy momentoverføring.

Kraftform Kompakt VDE 16 Torque 1,2-3,0 Nm extra slim 1 Tool Finder

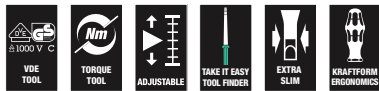

| Code | EAN | | |
|-------------|-------------------|--|---|
| 05006609001 | 4013288 229953 | | 1 |
| | | 7400 VDE 1x 7441 VDE, 1,2-3,0 Nm | |
| | | 817 VDE 1x 9x98 | |
| | | Kraftform Kompakt VDE 62 iS Take it easy 1x PH 1x157; 1x PH 2x157 | |
| | | Kraftform Kompakt VDE 65 iS Take it easy 1x PZ 1x157; 1x PZ 2x157 | |
| | | Kraftform Kompakt VDE 65 iS PZ/S Take it easy 1x # 1x157; 1x # 2x157 | |
| | | Kraftform Kompakt VDE 67 i Take it easy 1x TX 10x157 | |
| | | Kraftform Kompakt VDE 67 iS Take it easy 1x TX 15x157; 1x TX 20x157; 1x TX 25x157 | |
| | | Kraftform Kompakt VDE 60 i Take it easy 1x 0,4x2,5x157 | |
| | | Kraftform Kompakt VDE 60 iS Take it easy 1x 0,6x3,5x157; 1x 0,8x4,0x157; 1x 1,0x5,5x157 | |
| | | Krok og borrelås tape 70 1x 50,0x70,0 | |

Kraftform Kompakt VDE 15 Torque 1,2-3,0 Nm extra slim 1 Tool Finder

15 delers utskiftbart VDE-momentklingesett. 1 moment VDE-håndholder med justerbart moment fra 1,2-3,0 Nm.

Med ergonomisk Kraftform Plus-håndtak, der harde grepssoner sikrer høy arbeidshastighet, mens myke grepssoner garanterer overføring med høyt moment.

Inkludert 14 klinger (hvorav 12 med redusert klingediameter) med integrert isolasjon.

Med «Take it easy» verktøyidentifikasjon: Fargekoding etter profil samt laseretset størrelsesangivelse – for enkel og rask tilgang til det verktøyet du trenger. I solid futteral til å ha i beltet. I solid futteral til å ha i beltet.

Tekstilfutteralet har en bstrykningszone på baksiden. Ved hjelp av de medfølgende selvklebende borrelåsene kan tekstilfutteralet festes til Wera 2go-komponentene. Eller til en vegg, hylle eller verktøylvogn.

Kraftform Kompakt VDE 15 Torque 1,2-3,0 Nm extra slim 1 Tool Finder

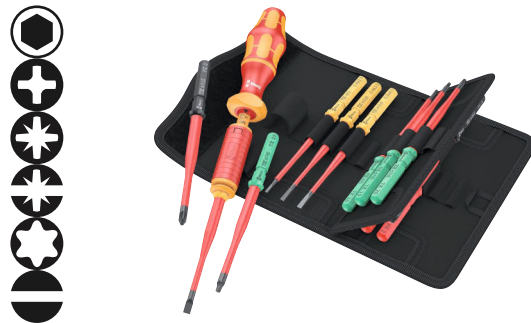

| Code | EAN | | |
|-------------|-------------------|--|---|
| 05006605001 | 4013288 229915 | | 1 |
| | | 7400 VDE 1x 7441 VDE, 1,2-3,0 Nm | |
| | | Kraftform Kompakt VDE 62 iS Take it easy 1x PH 1x157; 1x PH 2x157 | |
| | | Kraftform Kompakt VDE 65 iS Take it easy 1x PZ 1x157; 1x PZ 2x157 | |
| | | Kraftform Kompakt VDE 65 iS PZ/S Take it easy 1x # 1x157; 1x # 2x157 | |
| | | Kraftform Kompakt VDE 67 i Take it easy 1x TX 10x157 | |
| | | Kraftform Kompakt VDE 67 iS Take it easy 1x TX 15x157; 1x TX 20x157; 1x TX 25x157 | |
| | | Kraftform Kompakt VDE 60 i Take it easy 1x 0,4x2,5x157 | |
| | | Kraftform Kompakt VDE 60 iS Take it easy 1x 0,6x3,5x157; 1x 0,8x4,0x157; 1x 1,0x5,5x157 | |
| | | Krok og borrelås tape 70 1x 50,0x70,0 | |

Kraftform Kompakt VDE Big Pack 1

26 delers Kraftform Kompakt VDE-sett, 2 håndholdere 817 VDE Kraftform, 24 VDE utskiftbare klinger (hver 157 mm lang) for det meste med redusert klingediameter (iS), slik at selv dyptliggende skrue- og fjærelementer kan nås og brukes. Testet enkeltvis i samsvar med IEC 60900 ved 10 000 V for sikkert arbeid ved tillatt spenning på 1000 V.

«Take it easy» verktøyidentifikasjon med fargekodning etter profil og laserretset størrelsesangivelse for enkel og rask tilgang til riktig verktøy. Kraftform Plus-håndtak for komfortabelt ergonomisk arbeid, slik at blemmer og trærler unngås.

Harde grepsosner gir høy arbeidshastighet mens myke grepsosner garanterer høy momentoverføring. Rullestopp hindrer at verktøyet ruller bort fra arbeidsstedet, et vanlig irritasjonsmoment.

- 2 VDE-isolert Kraftform håndholder 817 VDE med rullestopp
- VDE utskiftbare klinger (157 mm lange) med praktisk snurrefunksjon, rullestopp og «Take it easy» verktøyidentifikasjon: Fargekodning etter profil samt laserretset størrelsesangivelse
- Isolerte verktøy, klinger delvis med redusert diameter for sikkert arbeid opp til 1000 volt
- Verktøy som er testet enkeltvis i samsvar med IEC 60900
- I robust futteral
- Egnet for Wera 2go

Kraftform Kompakt VDE Big Pack 1



| Code | EAN | | |
|-------------|-------------------|--|---|
| 05006617001 | 4013288 229557 | | 1 |
| | | ● 817 VDE 2x 9x98 | |
| | | ⊕ Kraftform Kompakt VDE 62 iS Take it easy 1x PH 1x157; 1x PH 2x157 | |
| | | ⊕ Kraftform Kompakt VDE 65 iS Take it easy 1x PZ 1x157; 1x PZ 2x157 | |
| | | ⊕ Kraftform Kompakt VDE 62 iS PH/S Take it easy 1x # 1x157; 1x # 2x157 | |
| | | ⊕ Kraftform Kompakt VDE 65 iS PZ/S Take it easy 1x # 1x157; 1x # 2x157 | |
| | | ⊕ Kraftform Kompakt VDE 67 i Take it easy 1x TX 8x157; 1x TX 9x157; 1x TX 10x157; 1x TX 30x157 | |
| | | ⊕ Kraftform Kompakt VDE 67 iS Take it easy 1x TX 15x157; 1x TX 20x157; 1x TX 25x157 | |
| | | ○ Kraftform Kompakt VDE 64 i Take it easy 1x 2,5x157; 1x 3,0x157; 1x 4,0x157; 1x 5,0x157 | |
| | | ● Kraftform Kompakt VDE 60 i Take it easy 1x 0,4x2,5x157; 1x 1,2x6,5x157 | |
| | | ● Kraftform Kompakt VDE 60 iS Take it easy 1x 0,6x3,5x157; 1x 0,8x4,0x157; 1x 1,0x5,5x157 | |

Kraftform Kompakt VDE 18 Universal 1 Tool Finder

1 håndholder 817 VDE Kraftform, 12 VDE utskiftbare klinger med «Take it easy» verktøyidentifikasjon: Fargekodning etter profil samt laseretset størrelsesangivelse - for enkel og rask tilgang til ønsket verktøy, 4 elskapnøkler, 1 enpolet fasetester. Verktøy som er testet enkeltvis i samsvar med IEC 60900. Enkeltvis testing ved 10 000 V for sikkert arbeid ved tillatt spenning på 1000 V.

I solid futteral til å ha i beltet. Tekstilfutteralet har en bestrykingssone på baksiden. Ved hjelp av de medfølgende selvklebende borrelåsene kan tekstilfutteralet festes til Wera 2go-komponentene. Eller til en vegg, hulle eller verktøyvogn.

- VDE utskiftbare klinger (157 mm lange) med praktisk snurrefunksjon, rullestopp og «Take it easy» verktøyidentifikasjon: Fargekodning etter profil samt laseretset størrelsesangivelse

Kraftform Kompakt VDE 18 Universal 1 Tool Finder



| Code | EAN | | |
|-------------|-------------------|--|---|
| 05006613001 | 4013288 229991 | | 1 |
| | | ● 817 VDE 1x 9x98 | |
| | | ⊕ Kraftform Kompakt VDE 62 i Take it easy 1x PH 1x157; 1x PH 2x157 | |
| | | ⊕ Kraftform Kompakt VDE 65 i Take it easy 1x PZ 1x157; 1x PZ 2x157 | |
| | | ⊕ Kraftform Kompakt VDE 62 i PH/S Take it easy 1x # 1x157; 1x # 2x157 | |
| | | ⊕ Kraftform Kompakt VDE 65 i PZ/S Take it easy 1x # 1x157; 1x # 2x157 | |
| | | ⊖ Kraftform Kompakt VDE 60 i Take it easy 1x 0,4x2,5x157; 1x 0,6x3,5x157; 1x 0,8x4,0x157; 1x 1,0x5,5x157 | |
| | | ● Kraftform Kompakt 96 VK 6,3 1x 6,3x89 | |
| | | ● Kraftform Kompakt 97 VK 8,1 1x 8,1x89 | |
| | | ▲ Kraftform Kompakt 98 DK 1x 89 | |
| | | ● Kraftform Kompakt 99 FL 1x 89 | |
| | | ● 247 1x 0,5x3,0x70 | |
| | | Krok og borrelås tape 70 1x 50,0x70,0 | |

†Ikke tilgjengelig i USA og Canada.

Kraftform Kompakt VDE 18 Imperial 1 Tool Finder



| Code | EAN | | |
|-------------|-------------------|--|---|
| 05006616001 | 4013288 230027 | | 1 |
| | | ● 817 VDE 2x 9x98 | |
| | | ⊕ Kraftform Kompakt VDE 62 i Take it easy 1x PH 1x157; 1x PH 2x157 | |
| | | ⊕ Kraftform Kompakt VDE 62 i PH/S Take it easy 1x # 1x157; 1x # 2x157 | |
| | | ⊕ Kraftform Kompakt VDE 65 i PZ/S Take it easy 1x # 1x157; 1x # 2x157 | |
| | | ⊖ Kraftform Kompakt VDE 60 i Take it easy 1x 0,4x2,5x157; 1x 0,6x3,5x157; 1x 0,8x4,0x157; 1x 1,0x5,5x157 | |
| | | ○ Kraftform Kompakt VDE 68 i Take it easy 1x # 1x157; 1x # 2x157 | |
| | | ● Kraftform Kompakt 96 VK 6,3 1x 6,3x89 | |
| | | ● Kraftform Kompakt 97 VK 8,1 1x 8,1x89 | |
| | | ▲ Kraftform Kompakt 98 DK 1x 89 | |
| | | ● Kraftform Kompakt 99 FL 1x 89 | |
| | | Krok og borrelås tape 70 1x 50,0x70,0 | |

Kraftform Kompakt VDE 18 Universal 2 Tool Finder



| Code | EAN | | |
|-------------|-------------------|--|---|
| 05006614001 | 4013288 230010 | | 1 |
| | | ● 817 VDE 2x 9x98 | |
| | | + Kraftform Kompakt VDE 62 i Take it easy 1x PH 1x157; 1x PH 2x157 | |
| | | + Kraftform Kompakt VDE 65 i Take it easy 1x PZ 1x157; 1x PZ 2x157 | |
| | | + Kraftform Kompakt VDE 62 i PH/S Take it easy 1x # 1x157; 1x # 2x157 | |
| | | + Kraftform Kompakt VDE 65 i PZ/S Take it easy 1x # 1x157; 1x # 2x157 | |
| | | - Kraftform Kompakt VDE 60 i Take it easy 1x 0,4x2,5x157; 1x 0,6x3,5x157; 1x 0,8x4,0x157; 1x 1,0x5,5x157 | |
| | | ■ Kraftform Kompakt 96 VK 6,3 1x 6,3x89 | |
| | | ■ Kraftform Kompakt 97 VK 8,1 1x 8,1x89 | |
| | | ▲ Kraftform Kompakt 98 DK 1x 89 | |
| | | ● Kraftform Kompakt 99 FL 1x 89 | |
| | | Krok og borrelås tape 70 1x 50,0x70,0 | |

Kraftform Kompakt VDE 17 extra slim 1 Tool Finder

- Utskiftbare VDE-klinger, testet enkeltvis, med mindre klingediameter
- 2 flerkomponent, ergonomiske Kraftform håndholdere VDE med rullestopp
- I robust tekstilfutteral
- Multifunksjonstang for elektroinstallasjon: Kapping av kabler, avisolering, griping, bøyning, avbinding og krymping av ledningshylser
- Tang inkludert kabelkutter med presisjonssnitt (induktivt herdet) for Cu- og Al-kabler inntil 5 x 2,5 mm² / Ø 15 mm
- VDE utskiftbare klinger (157 mm lange) med praktisk snurrefunksjon, rullestopp og «Take it easy» verktøyidentifikasjon: Fargekodning etter profil samt laseretset størrelsesangivelse

Kraftform Kompakt VDE 17 extra slim 1 Tool Finder



| Code | EAN | | |
|-------------|-------------------|---|---|
| 05006612001 | 4013288 229977 | | 1 |
| | | ● 817 VDE 2x 9x98 | |
| | | + Kraftform Kompakt VDE 62 iS Take it easy 1x PH 1x157; 1x PH 2x157 | |
| | | + Kraftform Kompakt VDE 65 iS Take it easy 1x PZ 1x157; 1x PZ 2x157 | |
| | | + Kraftform Kompakt VDE 65 iS PZ/S Take it easy 1x # 1x157; 1x # 2x157 | |
| | | + Kraftform Kompakt VDE 67 i Take it easy 1x TX 10x157 | |
| | | + Kraftform Kompakt VDE 67 iS Take it easy 1x TX 15x157; 1x TX 20x157; 1x TX 25x157 | |
| | | - Kraftform Kompakt VDE 60 i Take it easy 1x 0,4x2,5x157 | |
| | | - Kraftform Kompakt VDE 60 iS Take it easy 1x 0,6x3,5x157; 1x 0,8x4,0x157; 1x 1,0x5,5x157 | |
| | | KNIPEX® 13 96 200 | |
| | | Krok og borrelås tape 70 1x 50,0x70,0 | |

Kraftform Kompakt VDE 17 Universal 1 Tool Finder

- 17 deler
- 2 VDE-isolert Kraftform håndholder 817 VDE med rullestopp
- VDE utskiftbare klinger (157 mm lange) med praktisk snurrefleksjon, rullestopp og «Take it easy» verktøyidentifikasjon: Fargekodning etter profil samt laserretset størrelsesangivelse
- Verktøy som er testet enkeltvis i samsvar med IEC 60900
- I robust futteral
- Egnet for Wera 2go

Kraftform Kompakt VDE 17 Universal 1 Tool Finder



| Code | EAN | | |
|-------------|-------------------|--|---|
| 05006611001 | 4013288 229564 | | 1 |
| | | ● 817 VDE 2x 9x98 | |
| | | ⊕ Kraftform Kompakt VDE 62 i Take it easy 1x PH 1x157; 1x PH 2x157 | |
| | | ⊕ Kraftform Kompakt VDE 65 i Take it easy 1x PZ 1x157; 1x PZ 2x157 | |
| | | ⊕ Kraftform Kompakt VDE 65 i PZ/S Take it easy 1x # 1x157; 1x # 2x157 | |
| | | ⊕ Kraftform Kompakt VDE 67 i Take it easy 1x TX 10x157; 1x TX 15x157; 1x TX 20x157; 1x TX 25x157 | |
| | | ● Kraftform Kompakt VDE 60 i Take it easy 1x 0,4x2,5x157; 1x 0,8x4,0x157; 1x 1,0x5,5x157; 1x 1,2x6,5x157 | |
| | | ● Kraftform Kompakt VDE 60 iS Take it easy 1x 0,6x3,5x157 | |
| | | Krok og borrelås tape 70 1x 50,0x70,0 | |

⌚Ikke tilgjengelig i USA og Canada.

Kraftform Kompakt VDE 16 extra slim 1 Tool Finder

- VDE utskiftbart klinge med mindre akseldiameter
- Gjør det mulig å skru også i trange arbeidsområder
- Man kan komme til og håndtere dyptliggende skru- og fjærelementer
- VDE utskiftbare klinger (157 mm lange) med praktisk snurrefleksjon, rullestopp og «Take it easy» verktøyidentifikasjon: Fargekodning etter profil samt laserretset størrelsesangivelse



Kraftform Kompakt VDE 16 extra slim 1 Tool Finder



| Code | EAN | | |
|-------------|-------------------|---|---|
| 05006608001 | 4013288 229946 | | 1 |
| | | ● 817 VDE 1x 9x98 | |
| | | ⊕ Kraftform Kompakt VDE 62 iS Take it easy 1x PH 1x157; 1x PH 2x157 | |
| | | ⊕ Kraftform Kompakt VDE 65 iS Take it easy 1x PZ 1x157; 1x PZ 2x157 | |
| | | ⊕ Kraftform Kompakt VDE 65 iS PZ/S Take it easy 1x # 1x157; 1x # 2x157 | |
| | | ⊕ Kraftform Kompakt VDE 67 i Take it easy 1x TX 10x157 | |
| | | ⊕ Kraftform Kompakt VDE 67 iS Take it easy 1x TX 15x157; 1x TX 20x157; 1x TX 25x157 | |
| | | ● Kraftform Kompakt VDE 60 i Take it easy 1x 0,4x2,5x157 | |
| | | ● Kraftform Kompakt VDE 60 iS Take it easy 1x 0,6x3,5x157; 1x 0,8x4,0x157; 1x 1,0x5,5x157 | |
| | | ● 247 1x 0,5x3,0x70 | |
| | | Krok og borrelås tape 70 1x 50,0x70,0 | |

⌚Ikke tilgjengelig i USA og Canada.

Kraftform Kompakt VDE 16 Universal 1 Tool Finder



| Code | EAN | | |
|-------------|-------------------|--|---|
| 05006607001 | 4013288 229922 | | 1 |
| | | ● 817 VDE 1x 9x98 | |
| | | ⊕ Kraftform Kompakt VDE 62 i Take it easy 1x PH 1x157; 1x PH 2x157 | |
| | | ⊕ Kraftform Kompakt VDE 65 i Take it easy 1x PZ 1x157; 1x PZ 2x157 | |
| | | ⊕ Kraftform Kompakt VDE 65 i PZ/S Take it easy 1x # 1x157; 1x # 2x157 | |
| | | ⊕ Kraftform Kompakt VDE 67 i Take it easy 1x TX 10x157; 1x TX 15x157; 1x TX 20x157; 1x TX 25x157 | |
| | | ● Kraftform Kompakt VDE 60 i Take it easy 1x 0,4x2,5x157; 1x 0,6x3,5x157; 1x 0,8x4,0x157; 1x 1,0x5,5x157 | |
| | | ● 247 1x 0,5x3,0x70 | |
| | | Krok og borrelås tape 70 1x 50,0x70,0 | |

*Ikke tilgjengelig i USA og Canada.

Kraftform Kompakt VDE 7 extra slim 1 Tool Finder

- Utskiftbare VDE-klinger, testet enkeltvis, med mindre klingediameter
- I robust sammenleggbart futteral med Wera 2go-kompatibilitet
- VDE utskiftbare klinger (157 mm lange) med praktisk snurrefleksjon, rullestopp og «Take it easy» verktøyidentifikasjon: Fargekoding etter profil samt laseretset størrelsesangivelse

Kraftform Kompakt VDE 7 extra slim 1 Tool Finder



| Code | EAN | | |
|-------------|-------------------|--|---|
| 05006603001 | 4013288 229687 | | 1 |
| | | ● 817 VDE 1x 9x98 | |
| | | ⊕ Kraftform Kompakt VDE 62 iS Take it easy 1x PH 1x157; 1x PH 2x157 | |
| | | ⊕ Kraftform Kompakt VDE 65 iS PZ/S Take it easy 1x # 2x157 | |
| | | ⊕ Kraftform Kompakt VDE 67 iS Take it easy 1x TX 15x157; 1x TX 20x157 | |
| | | ● Kraftform Kompakt VDE 60 iS Take it easy 1x 0,6x3,5x157 | |
| | | Krok og borrelås tape 70 1x 50,0x70,0 | |

Kraftform Kompakt VDE 7 Universal 1 Tool Finder

1 håndholder 817 VDE Kraftform og 6 VDE utskiftbare klinger med «Take it easy» verktøyidentifikasjon: Fargekoding samt laseretset størrelsesangivelse etter størrelse. Verktøy som er testet enkeltvis i samsvar med IEC 60900. Enkeltvis testing ved 10 000 V for sikkert arbeid ved tillatt spenning på 1000 V.

I solid futteral til å ha i beltet. Tekstilfutteralet har en bestrykningszone på baksiden. Ved hjelp av de medfølgende selvklebende borrelåsene kan tekstilfutteralet festes til Wera 2go-komponentene. Eller til en vegg, hylle eller verktøyvogn.

- VDE utskiftbare klinger (157 mm lange) med praktisk snurrefleksjon, rullestopp og «Take it easy» verktøyidentifikasjon: Fargekoding etter profil samt laseretset størrelsesangivelse

Kraftform Kompakt VDE 7 Universal 1 Tool Finder



| | | | | |
|-------------|-------------------|---|--|---|
| Code | EAN | | | |
| 0500660001 | 4013288 229663 | | | 1 |
| | | ● | 817 VDE 1x 9x98 | |
| | | + | Kraftform Kompakt VDE 62 i Take it easy 1x PH 1x157; 1x PH 2x157 | |
| | | ⊖ | Kraftform Kompakt VDE 60 i Take it easy 1x 0,4x2,5x157; 1x 0,6x3,5x157; 1x 0,8x4,0x157; 1x 1,0x5,5x157 | |
| | | | Krok og borrelås tape 70 1x 50,0x70,0 | |

Kraftform Kompakt VDE 7 Imperial 1 Tool Finder



| | | | | |
|-------------|-------------------|---|---|---|
| Code | EAN | | | |
| 05006604001 | 4013288 229892 | | | 1 |
| | | ● | 817 VDE 1x 9x98 | |
| | | + | Kraftform Kompakt VDE 62 i Take it easy 1x PH 1x157; 1x PH 2x157 | |
| | | ⊖ | Kraftform Kompakt VDE 60 i Take it easy 1x 0,6x3,5x157; 1x 1,0x5,5x157 | |
| | | □ | Kraftform Kompakt VDE 68 i Take it easy 1x # 1x157; 1x # 1x157 | |
| | | | Krok og borrelås tape 70 1x 50,0x70,0 | |

Kraftform Kompakt VDE 7 Universal 2 Tool Finder



| | | | | |
|-------------|-------------------|---|--|---|
| Code | EAN | | | |
| 05006601001 | 4013288 229670 | | | 1 |
| | | ● | 817 VDE 1x 9x98 | |
| | | + | Kraftform Kompakt VDE 65 i Take it easy 1x PZ 1x157; 1x PZ 2x157 | |
| | | ⊖ | Kraftform Kompakt VDE 60 i Take it easy 1x 0,4x2,5x157; 1x 0,6x3,5x157; 1x 0,8x4,0x157; 1x 1,0x5,5x157 | |
| | | | Krok og borrelås tape 70 1x 50,0x70,0 | |

Serie 7400 VDE Kraftform justerbare momenthåndholdere (0,3-3,5 Nm)

- Justerbar Kraftform VDE-momenthåndholder
- Med justerbart moment fra 0,3 til 1,2 Nm
- Tydelig hør- og merkbart sperrerisignal når innstilt moment er nådd
- For Kraftform Kompakt VDE-klinger
- Lynraskt bytte av de utskiftbare klingene

Serie 7400 VDE Kraftform justerbare momenthåndholdere (0,3-3,5 Nm)



| Code | EAN | Art.No. | mm | Nm | Nm | mm | mm | mm | mm |
|-------------|------------|----------------|-----------|-----------|-----------|-----------|-----------|-----------|-----------|
| 05074752001 | 179111 | 7440 VDE | 9 | 0,3-1,2 | 0,05 | 192 | 7 9/16" | | 1 |
| 05074750001 | 168535 | 7441 VDE | 9 | 1,2-3,0 | 0,10 | 192 | 7 9/16" | | 1 |
| 05074757001 | 184412 | 7444 VDE | 9 | 1,7-3,5 | 0,10 | 192 | 7 9/16" | | 1 |

Kraftform Kompakt Turbo i 1 Tool Finder

Mange brukere ønsker å kunne skru hurtigere uten å måtte kompromisse. Med en skrutrekker som er presis og som har kraft for den siste tiltrekningen, og dessuten også er mye hurtigere enn en vanlig skrutrekker. Løsningen er et planetgir som kan kobles inn: Integret i skrutrekkerhåndtaket øker den arbeidshastigheten 4 ganger for lettgående skrueforbindelser rent mekanisk. Den ene hånden fikserer den fremre delen av håndtaket, den andre hånden dreier den bakre delen av håndtaket.

Turbofunksjonen kan slås på eller av ved å trykke på en knapp. For å trekke til eller løsne en skrue med høyt moment eller til finjustering anbefales det at turbofunksjonen er koblet ut. Robust, vedlikeholdsfritt drev i stål med maksimalt moment på 14 Nm med deaktivert turbofunksjon.

I VDE-utførelsen garanterer Kraftform Turbo håndholder 827 T i med iht. IEC 60900 enkeltvis testede Wera VDE utskiftbare klinger raskt og sikkert arbeid selv under spenning (opptil 1000 V). VDE utskiftbare klinger med «Take it easy» verktøyidentifikasjon: Fargekodning etter profil samt laseretset størrelsesangivelse – for enkel og rask tilgang til det verktøyet du trenger. I solid futteral til å ha i beltet. Tekstilfutteralet har en bestrykningssone på baksiden. Ved hjelp av de medfølgende selvklebende borrelåsene kan tekstilfutteralet festes til Wera 2go-komponentene. Eller til en vegg, hulle eller verktøyvogn.

- 4-doblet skruhastighet takket være turbofunksjon (rent mekanisk - uten batteri)
- Aktivering og deaktivering av turbofunksjonen ved ganske enkelt å trykke på en knapp
- Turbofunksjon spesielt for lettgående skrueforbindelser
- I forbindelse med skrueforbindelser med kontinuerlig økende moment kan den brukes uten turbofunksjon som en normal skrutrekker
- Robust, vedlikeholdsfritt gir av stål

Kraftform Kompakt Turbo i 1 Tool Finder



| Code | EAN | | | |
|-------------|-------------------|---|---|---|
| 05006640001 | 4013288 230041 | | | 1 |
| | | ● | 827 T Kraftform Turbo 1x 9x125 | |
| | | ● | 817 VDE 1x 9x98 | |
| | | + | Kraftform Kompakt VDE 62 iS Take it easy 1x PH 1x157; 1x PH 2x157 | |
| | | + | Kraftform Kompakt VDE 65 iS Take it easy 1x PZ 1x157; 1x PZ 2x157 | |
| | | + | Kraftform Kompakt VDE 65 iS PZ/S Take it easy 1x # 1x157; 1x # 2x157 | |
| | | ⊗ | Kraftform Kompakt VDE 67 i Take it easy 1x TX 10x157 | |
| | | ⊗ | Kraftform Kompakt VDE 67 iS Take it easy 1x TX 15x157; 1x TX 20x157; 1x TX 25x157 | |
| | | ● | Kraftform Kompakt VDE 60 i Take it easy 1x 0,4x2,5x157 | |
| | | ● | Kraftform Kompakt VDE 60 iS Take it easy 1x 0,6x3,5x157; 1x 0,8x4,0x157; 1x 1,0x5,5x157 | |
| | | | Krok og borrelås tape 120 1x 50,0x120,0 | |

817 Kraftform-håndholder

- Kraftform Kompakt VDE Kraftform-håndholder
- Eksklusivt for Wera VDE utskiftbare kniver
- Harde grepsoner for høy arbeidshastighet, myke grepsoner for høy dreiemomentoverføring
- Sekskantet rullestopp for at den ikke skal rulle vekk

817 Kraftform-håndholder



| Code | EAN | mm | mm | | | | | |
|-------------|-------------------|----|-----|--|--|--|--|---|
| 05003990001 | 4013288 104359 | 9 | 102 | | | | | 1 |

Kraftform Kompakt Turbo i Imperial 1 Tool Finder



| Code | EAN | | | |
|-------------|-------------------|---|---|---|
| 05006641001 | 4013288 230058 | | | 1 |
| | | ● | 827 T Kraftform Turbo 1x 9x125 | |
| | | ● | 817 VDE 1x 9x98 | |
| | | + | Kraftform Kompakt VDE 62 iS Take it easy 1x PH 1x157; 1x PH 2x157 | |
| | | + | Kraftform Kompakt VDE 62 iS PH/S Take it easy 1x # 1x157; 1x # 2x157 | |
| | | ⊕ | Kraftform Kompakt VDE 67 i Take it easy 1x TX 10x157 | |
| | | ⊕ | Kraftform Kompakt VDE 67 iS Take it easy 1x TX 15x157; 1x TX 20x157; 1x TX 25x157 | |
| | | ● | Kraftform Kompakt VDE 60 i Take it easy 1x 0,4x2,5x157 | |
| | | ● | Kraftform Kompakt VDE 60 iS Take it easy 1x 0,6x3,5x157; 1x 0,8x4,0x157; 1x 1,0x5,5x157 | |
| | | □ | Kraftform Kompakt VDE 68 iS Take it easy 1x # 1x157; 1x # 2x157 | |
| | | | Krok og borrelås tape 120 1x 50,0x120,0 | |

827 T i Kraftform Turbo Håndholder

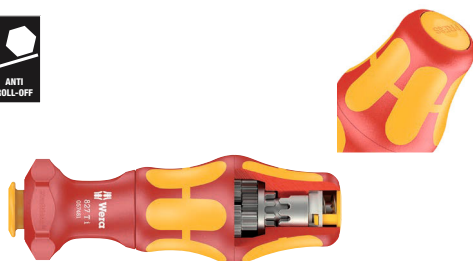

| Code | EAN | mm | mm | | | | |
|-------------|-------------------|----|-----|--|--|--|---|
| 05057481001 | 4013288 214607 | 9 | 125 | | | | 1 |

Kraftform Kompakt VDE 60 i Take it easy

VDE-klinge til Kraftform kompakt-håndtak med system for ut-skiftbare klinger for lynraskt skifte av klinge uten spesialverktøy. Individuelt testet verktøy i samsvar med IEC 60900. Individuell testing ved 10.000 V for sikkert arbeid ved tillatt spenning på 1.000 V.

- «Take it easy» verktøyidentifikasjon: Fargekodning etter profil samt laseretset størrelsesangivelse



Kraftform Kompakt VDE 60 i Take it easy



| Code | EAN | mm | mm | mm | mm | mm | |
|-------------|--------|-----|-----|-----|-------|---------|---|
| 05006500001 | 228420 | 0,4 | 2,5 | 157 | 3/32" | 6 3/16" | 5 |
| 05006501001 | 228437 | 0,5 | 3,0 | 157 | 1/8" | 6 3/16" | 5 |
| 05006502001 | 228444 | 0,6 | 3,5 | 157 | 9/64" | 6 3/16" | 5 |
| 05006503001 | 228451 | 0,8 | 4,0 | 157 | 5/32" | 6 3/16" | 5 |
| 05006504001 | 228468 | 1,0 | 5,5 | 157 | 7/32" | 6 3/16" | 5 |
| 05006505001 | 228475 | 1,2 | 6,5 | 157 | 1/4" | 6 3/16" | 5 |

Kraftform Kompakt VDE 60 i Take it easy SB



| Code | EAN | | | |
|-------------|--------|---|---|---|
| 05006550001 | 228925 | ● | Kraftform Kompakt VDE 60 i Take it easy 1x 0.4x2.5x157 | 5 |
| 05006551001 | 228932 | ● | Kraftform Kompakt VDE 60 i Take it easy 1x 0.5x3.0x157 | 5 |
| 05006552001 | 229007 | ● | Kraftform Kompakt VDE 60 i Take it easy 1x 0.6x3.5x157 | 5 |
| 05006553001 | 229014 | ● | Kraftform Kompakt VDE 60 i Take it easy 1x 0.8x4.0x157 | 5 |
| 05006554001 | 229021 | ● | Kraftform Kompakt VDE 60 i Take it easy 1x 1.0x5.5x157 | 5 |
| 05006555001 | 229038 | ● | Kraftform Kompakt VDE 60 i Take it easy 1x 1.2x6.5x157 | 5 |

Kraftform Kompakt VDE 60 iS Take it easy

- Med redusert klingediameter og integrert verneisolasjon
- Gjør det mulig å skru også i trange arbeidsområder
- Man kan komme til og håndtere dyptliggende skrue- og fjærelementer
- «Take it easy» verktøyidentifikasjon: Fargekoding etter profil samt laseretset størrelsesangivelse

Kraftform Kompakt VDE 60 iS Take it easy



| Code | EAN | mm | mm | mm | mm | mm | mm | mm |
|-------------|--------|-----|-----|-----|-------|---------|----|----|
| 05006506001 | 228482 | 0,6 | 3,5 | 157 | 9/64" | 6 3/16" | | 5 |
| 05006507001 | 228499 | 0,8 | 4,0 | 157 | 5/32" | 6 3/16" | | 5 |
| 05006508001 | 228505 | 1,0 | 5,5 | 157 | 7/32" | 6 3/16" | | 5 |

Kraftform Kompakt VDE 60 iS Take it easy SB



| Code | EAN | mm | mm | mm | mm | mm | mm | mm |
|-------------|--------|-----|-----|-----|-------|---------|----|----|
| 05006556001 | 229045 | 0,6 | 3,5 | 157 | 9/64" | 6 3/16" | | 5 |
| 05006557001 | 229052 | 0,8 | 4,0 | 157 | 5/32" | 6 3/16" | | 5 |
| 05006558001 | 229069 | 1,0 | 5,5 | 157 | 7/32" | 6 3/16" | | 5 |

Kraftform Kompakt VDE 62 i Take it easy



| Code | EAN | + | mm | mm | mm | mm | mm |
|-------------|--------|------|-----|---------|----|----|----|
| 05006509001 | 228512 | PH 0 | 157 | 6 3/16" | | | 5 |
| 05006510001 | 228529 | PH 1 | 157 | 6 3/16" | | | 5 |
| 05006511001 | 228536 | PH 2 | 157 | 6 3/16" | | | 5 |

Kraftform Kompakt VDE 62 iS Take it easy

- Med redusert klingediameter og integrert verneisolasjon
- Gjør det mulig å skru også i trange arbeidsområder
- Man kan komme til og håndtere dyptliggende skrue- og fjærelementer
- «Take it easy» verktøyidentifikasjon: Fargekoding etter profil samt laseretset størrelsesangivelse

Kraftform Kompakt VDE 62 iS Take it easy



| Code | EAN | + | mm | mm | mm | mm | mm |
|-------------|--------|------|-----|---------|----|----|----|
| 05006512001 | 228543 | PH 1 | 157 | 6 3/16" | | | 5 |
| 05006513001 | 228550 | PH 2 | 157 | 6 3/16" | | | 5 |

Kraftform Kompakt VDE 62 iS Take it easy SB

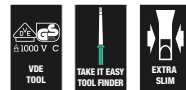

| Code | EAN | + | mm | mm | mm | mm | mm |
|-------------|--------|---|-----|---------|----|----|----|
| 05006559001 | 229076 | + | 157 | 6 3/16" | | | 5 |
| 05006560001 | 229083 | + | 157 | 6 3/16" | | | 5 |

Kraftform Kompakt VDE 65 i Take it easy



| Code | EAN | + | mm | mm | mm | mm | mm |
|-------------|--------|------|-----|---------|----|----|----|
| 05006523001 | 228659 | PZ 0 | 157 | 6 3/16" | | | 5 |
| 05006524001 | 228666 | PZ 1 | 157 | 6 3/16" | | | 5 |
| 05006525001 | 228673 | PZ 2 | 157 | 6 3/16" | | | 5 |

Kraftform Kompakt VDE 65 iS Take it easy

- Med redusert klingediameter og integrert verneisolasjon
- Gjør det mulig å skru også i trange arbeidsområder
- Man kan komme til og håndtere dyptliggende skru- og fjærelementer
- «Take it easy» verktøyidentifikasjon: Fargekoding etter profil samt laseretset størrelsesangivelse

Kraftform Kompakt VDE 65 iS Take it easy



| | EAN | | | | | |
|-------------|---------|------|-----|---------|--|---|
| Code | 4013288 | | mm | | | |
| 05006526001 | 228680 | PZ 1 | 157 | 6 3/16" | | 5 |
| 05006527001 | 228697 | PZ 2 | 157 | 6 3/16" | | 5 |

Kraftform Kompakt VDE 65 iS Take it easy SB



| Code | EAN | | | |
|-------------|--------|--|---|---|
| 05006566001 | 229212 | | Kraftform Kompakt VDE 65 iS Take it easy 1x PZ 1x157 | 5 |
| 05006567001 | 229229 | | Kraftform Kompakt VDE 65 iS Take it easy 1x PZ 2x157 | 5 |

Kraftform Kompakt VDE 62 i PH/S Take it easy

- Kraftform Kompakt VDE utskiftbar klinge for PlusMinus-skruer spor/Phillips
- Spesielt for bruk med rekkeklemmer, sikringskap, brytere, releer
- «Take it easy» verktøyidentifikasjon: Fargekoding etter profil samt laseretset størrelsesangivelse

Kraftform Kompakt VDE 62 i PH/S Take it easy



| | EAN | | | | | |
|-------------|---------|-----|-----|---------|--|---|
| Code | 4013288 | | mm | | | |
| 05006514001 | 228567 | # 1 | 157 | 6 3/16" | | 5 |
| 05006515001 | 228574 | # 2 | 157 | 6 3/16" | | 5 |

Kraftform Kompakt VDE 62 iS PH/S Take it easy

- Kraftform Kompakt VDE utskiftbar klinge for PlusMinus-skruer spor/Phillips
- Med redusert klingediameter og integrert verneisolasjon
- Gjør det mulig å skru også i trange arbeidsområder
- Man kan komme til og håndtere dyptliggende skru- og fjærelementer
- «Take it easy» verktøyidentifikasjon: Fargekoding etter profil samt laseretset størrelsesangivelse

Kraftform Kompakt VDE 62 iS PH/S Take it easy



| | EAN | | | | | |
|-------------|---------|-----|-----|---------|--|---|
| Code | 4013288 | | mm | | | |
| 05006516001 | 228581 | # 1 | 157 | 6 3/16" | | 5 |
| 05006517001 | 228598 | # 2 | 157 | 6 3/16" | | 5 |

Kraftform Kompakt VDE 65 i PZ/S Take it easy

- Kombinasjonsprofil Pozidriv/spor
- Spesielt for bruk med rekkeklemmer, sikringskap, brytere, releer
- «Take it easy» verktøyidentifikasjon: Fargekoding etter profil samt laseretset størrelsesangivelse

Kraftform Kompakt VDE 65 i PZ/S Take it easy



| | EAN | | | | | |
|-------------|---------|-----|-----|---------|--|---|
| Code | 4013288 | | mm | | | |
| 05006528001 | 228703 | # 1 | 157 | 6 3/16" | | 5 |
| 05006529001 | 228710 | # 2 | 157 | 6 3/16" | | 5 |

Kraftform Kompakt VDE 65 iS PZ/S Take it easy

- Kombinasjonsprofil Pozitiv/spor
- Med redusert klingediameter og integrert verneisolasjon
- Gjør det mulig å skru også i trange arbeidsområder
- Man kan komme til og håndtere dyptliggende skrue- og fjærelementer
- «Take it easy» verktøyidentifikasjon: Fargekodning etter profil samt laseretset størrelsesangivelse

Kraftform Kompakt VDE 65 iS PZ/S Take it easy



| Code | EAN | ⊕ | mm | inch | | | |
|-------------|--------|-----|-----|---------|--|--|---|
| 05006530001 | 228727 | # 1 | 157 | 6 3/16" | | | 5 |
| 05006531001 | 228734 | # 2 | 157 | 6 3/16" | | | 5 |

Kraftform Kompakt VDE 65 iS PZ/S Take it easy SB



| Code | EAN | ⊕ | | |
|-------------|--------|---|---|---|
| 05006568001 | 229199 | ⊕ | Kraftform Kompakt VDE 65 i PZ/S Take it easy 1x # 1x157 | 5 |
| 05006569001 | 229205 | ⊕ | Kraftform Kompakt VDE 65 iS PZ/S Take it easy 1x # 2x157 | 5 |

Kraftform Kompakt VDE 67 i TORX® Take it easy

- Kraftform Kompakt VDE utskiftbar bling for TORX® skruer
- «Take it easy» verktøyidentifikasjon: Fargekodning etter profil samt laseretset størrelsesangivelse

Kraftform Kompakt VDE 67 i TORX® Take it easy



| Code | EAN | ⊕ | mm | inch | | | |
|-------------|--------|-------|-----|---------|--|--|---|
| 05006532001 | 228758 | TX 8 | 157 | 6 3/16" | | | 5 |
| 05006533001 | 228765 | TX 9 | 157 | 6 3/16" | | | 5 |
| 05006534001 | 228772 | TX 10 | 157 | 6 3/16" | | | 5 |
| 05006535001 | 228789 | TX 15 | 157 | 6 3/16" | | | 5 |
| 05006536001 | 228796 | TX 20 | 157 | 6 3/16" | | | 5 |
| 05006537001 | 228802 | TX 25 | 157 | 6 3/16" | | | 5 |
| 05006538001 | 228819 | TX 27 | 157 | 6 3/16" | | | 5 |
| 05006539001 | 228826 | TX 30 | 157 | 6 3/16" | | | 5 |

Kraftform Kompakt VDE 67 i TORX® Take it easy SB



| Code | EAN | ⊕ | | |
|-------------|--------|---|---|---|
| 05006570001 | 229151 | ⊕ | Kraftform Kompakt VDE 67 i Take it easy 1x TX 10x157 | 5 |
| 05006571001 | 229144 | ⊕ | Kraftform Kompakt VDE 67 i Take it easy 1x TX 15x157 | 5 |
| 05006572001 | 229168 | ⊕ | Kraftform Kompakt VDE 67 i Take it easy 1x TX 20x157 | 5 |
| 05006573001 | 229175 | ⊕ | Kraftform Kompakt VDE 67 i Take it easy 1x TX 25x157 | 5 |
| 05006574001 | 229182 | ⊕ | Kraftform Kompakt VDE 67 i Take it easy 1x TX 30x157 | 5 |

Kraftform Kompakt VDE 67 iS TORX® Take it easy

- Med redusert klingediameter og integrert verneisolasjon
- Gjør det mulig å skru også i trange arbeidsområder
- Man kan komme til og håndtere dyptliggende skrue- og fjæreløser
- «Take it easy» verktøyidentifikasjon: Fargekoding etter profil samt laseretset størrelsesangivelse

Kraftform Kompakt VDE 67 iS TORX® Take it easy



| | EAN | | | | | |
|-------------|---------|-------|-----|---------|--|---|
| Code | 4013288 | | mm | | | |
| 05006540001 | 228833 | TX 15 | 157 | 6 3/16" | | 5 |
| 05006541001 | 228840 | TX 20 | 157 | 6 3/16" | | 5 |
| 05006542001 | 228857 | TX 25 | 157 | 6 3/16" | | 5 |

Kraftform Kompakt VDE 68 i Take it easy



| | EAN | | | | | |
|-------------|---------|-----|-----|---------|--|---|
| Code | 4013288 | | mm | | | |
| 05006543001 | 228864 | # 1 | 157 | 6 3/16" | | 5 |
| 05006544001 | 228871 | # 2 | 157 | 6 3/16" | | 5 |

Kraftform Kompakt VDE 68 iS Take it easy

- Med redusert klingediameter og integrert verneisolasjon
- Gjør det mulig å skru også i trange arbeidsområder
- Man kan komme til og håndtere dyptliggende skrue- og fjæreløser
- «Take it easy» verktøyidentifikasjon: Fargekoding etter profil samt laseretset størrelsesangivelse

Kraftform Kompakt VDE 68 iS Take it easy



| | EAN | | | | | |
|-------------|---------|-----|-----|---------|--|---|
| Code | 4013288 | | mm | | | |
| 05006545001 | 228888 | # 1 | 157 | 6 3/16" | | 5 |
| 05006546001 | 228895 | # 2 | 157 | 6 3/16" | | 5 |

Kraftform Kompakt VDE 64 i Take it easy

- Kraftform Kompakt VDE utskiftbar klinge for innvendige sekskantskruer
- Med Hex-Plus-profil (forhindrer at skruer med innvendig sekskant blir runde)
- «Take it easy» verktøyidentifikasjon: Fargekoding etter profil samt laseretset størrelsesangivelse

Kraftform Kompakt VDE 64 i Take it easy



| | EAN | | | | | |
|-------------|---------|-----|-----|---------|--|---|
| Code | 4013288 | | mm | | | |
| 05006518001 | 228604 | 2,5 | 157 | 6 3/16" | | 5 |
| 05006519001 | 228611 | 3,0 | 157 | 6 3/16" | | 5 |
| 05006520001 | 228628 | 4,0 | 157 | 6 3/16" | | 5 |
| 05006521001 | 228635 | 5,0 | 157 | 6 3/16" | | 5 |
| 05006522001 | 228642 | 6,0 | 157 | 6 3/16" | | 5 |

Kraftform Kompakt VDE 64 i Take it easy SB



| | EAN | | | |
|-------------|---------|--|---|---|
| Code | 4013288 | | | |
| 05006561001 | 229090 | | Kraftform Kompakt VDE 64 i Take it easy 1x 2.5x157 | 5 |
| 05006562001 | 229106 | | Kraftform Kompakt VDE 64 i Take it easy 1x 3.0x157 | 5 |
| 05006563001 | 229113 | | Kraftform Kompakt VDE 64 i Take it easy 1x 4.0x157 | 5 |
| 05006564001 | 229120 | | Kraftform Kompakt VDE 64 i Take it easy 1x 5.0x157 | 5 |
| 05006565001 | 229137 | | Kraftform Kompakt VDE 64 i Take it easy 1x 6.0x157 | 5 |

Kraftform Kompakt 96 VK 6,3

Glassfiberforsterket el-skapnøkkel.

Klinge til Kraftform Kompakt-håndtak med system for utskiftbare klinger for lynraskt skifte av klinge uten spesialverktøy. Innvendig firkant.

Kraftform Kompakt 96 VK 6,3



| | EAN | | | | | | | |
|-------------|---------|-----|----|---------|--|--|--|---|
| Code | 4013288 | mm | mm | | | | | |
| 05003460001 | 105349 | 6,3 | 89 | 3 9/16" | | | | 5 |

Kraftform Kompakt 97 VK 8,1

- Kraftform Kompakt el-skapnøkkel, 8,1 mm

Kraftform Kompakt 97 VK 8,1



| | EAN | | | | | | | |
|-------------|---------|-----|----|---------|--|--|--|---|
| Code | 4013288 | mm | mm | | | | | |
| 05003461001 | 105370 | 8,1 | 89 | 3 9/16" | | | | 5 |

Kraftform Kompakt 98 DK



| | EAN | | | | | | | |
|-------------|---------|--|----|---------|--|--|--|---|
| Code | 4013288 | | mm | | | | | |
| 05003462001 | 105356 | | 89 | 3 9/16" | | | | 5 |

Kraftform Kompakt 99 FL



| | EAN | | | | | | | |
|-------------|---------|--|----|---------|--|--|--|---|
| Code | 4013288 | | mm | | | | | |
| 05003463001 | 105363 | | 89 | 3 9/16" | | | | 5 |

Kraftform – Series 1000 VDE

Kraftform VDE-skrutrekker av høy kvalitet. Flerkomponents Kraftform-håndtak for hurtig og skånsomt arbeid.

Wera Black Point-spissen og en avansert herdeprosess sikrer lang levetid for spissen, bedre korrosjonsbeskyttelse og nøyaktig passform.

Individuell testing ved 10 000 V for sikkert arbeid ved tillatt spenning på 1000 V.

Den sekskantede formen hindrer at skrutrekkeren ruller vekk fra arbeidsstedet. Med merking av håndtak for lettere å finne og sortere verktøyet.

- Isolert skrutrekker for sikkert arbeid inntil 1 000 Volt
- Testet enkeltvis
- Kraftform flerkomponenthåndtak for hurtig og ergonomisk arbeid
- Med grepsidentifikasjon for lettere å finne og sortere verktøyet
- Wera Black Point-spissen gir perfekt passform og optimalisert korrosjonsbeskyttelse

1060 i VDE-isolert Kraftform sporskrutrekker



| | EAN | | | | | | | |
|-------------|---------|-----|-----|-----|----|-------|--------|----|
| Code | 4013288 | mm | mm | mm | mm | | | |
| 05051580001 | 222268 | 0,4 | 2,5 | 80 | 81 | 3/32" | 3 1/8" | 10 |
| 05051582001 | 222275 | 0,6 | 3,5 | 100 | 81 | 9/64" | 4" | 10 |
| 05051583001 | 222282 | 0,8 | 4,0 | 100 | 98 | 5/32" | 4" | 10 |
| 05051587001 | 222299 | 1,0 | 5,5 | 125 | 98 | 7/32" | 5" | 10 |

1062 i PH VDE-isolert Kraftform Phillips-skrutrekker



| | EAN | + | mm | mm | mm | | |
|-------------|---------|------|-----|-----|--------|--|---|
| Code | 4013288 | | | | | | |
| 05051601001 | 222220 | PH 1 | 80 | 98 | 3 1/8" | | 5 |
| 05051603001 | 222237 | PH 2 | 100 | 105 | 4" | | 5 |

1065 i PZ VDE-isolert Kraftform Pozidriv-skrutrekker



| | EAN | + | mm | mm | mm | | |
|-------------|---------|------|-----|-----|--------|--|---|
| Code | 4013288 | | | | | | |
| 05051611001 | 222244 | PZ 1 | 80 | 98 | 3 1/8" | | 5 |
| 05051613001 | 222251 | PZ 2 | 100 | 105 | 4" | | 5 |

1060 i/1062 i/6 Skrutrekkersett Kraftform VDE

Kraftform VDE-skrutrekkersett av høy kvalitet. Flerkomponents Kraftform-håndtak for hurtig og skånsomt arbeid.

Wera Black Point-spissen og en avansert herdeprosess sikrer lang levetid for spissen, bedre korrosjonsbeskyttelse og nøyaktig passform.

Individuell testing ved 10 000 V for sikkert arbeid ved tillatt spenning på 1000 V. Den sekskantede formen hindrer at skrutrekkeren ruller vekk fra arbeidsstedet.

Med grepsidentifikasjon for lettere å finne og sortere verktøyet.



1060 i/1062 i/6 Skrutrekkersett Kraftform VDE



| Code | EAN | | |
|-------------|--------|---|---|
| 05051575001 | 222381 | | 1 |
| | | + | 1062 i PH VDE 1x PH 1x80; 1x PH 2x100 |
| | | - | 1060 i VDE 1x 0,4x2,5x80; 1x 0,6x3,5x100; 1x 0,8x4,0x100; 1x 1,0x5,5x125 |

1060 i/1065 i/6 Skrutrekkersett Kraftform VDE



| Code | EAN | | |
|-------------|--------|---|---|
| 05051576001 | 222374 | | 1 |
| | | + | 1065 i PZ VDE 1x PZ 1x80; 1x PZ 2x100 |
| | | - | 1060 i VDE 1x 0,4x2,5x80; 1x 0,6x3,5x100; 1x 0,8x4,0x100; 1x 1,0x5,5x125 |

410 i VDE B VDE-isolert T-Håndtak for 3/8" piper

T-håndtakets form gjør det mulig å overføre spesielt høy tiltrekkings- og løsekraft. Håndtakets geometri gjør at det fyller hele hånden godt og fingrene ligger sikkert i de mykt avrundede håndtaksfordypningene.

Dette sikrer en optimal og ergonomisk kraftoverføring. Verktøy som er testet enkeltvis i samsvar med IEC 60900 ved 10.000 V for sikkert arbeid ved tillatt spenning på 1.000 V.

Bare tillatt med 3/8" VDE-pipebits og -piper i Wera Zyklop VDE-seriene 8740, 8760, 8767, 8790. Det belagte håndtaket beskytter også ømfintlige overflater mot skader.

- 3/8" VDE-skrutrekker med T-håndtak for overføring av spesielt høy tiltrekkings- og løsekraft
- Ergonomisk tokomponent T-håndtak med fingergroper og behagelig overflate for svært høy kraftoverføring og arbeid
- Isolert verktøy som er testet enkeltvis i samsvar med IEC 60900 for sikkert arbeid opp til 1000 V
- Bare tillatt med 3/8" VDE-pipebits og -piper i Wera Zyklop VDE-seriene 8740, 8760, 8767, 8790

410 i VDE B VDE-isolert T-Håndtak for 3/8" piper

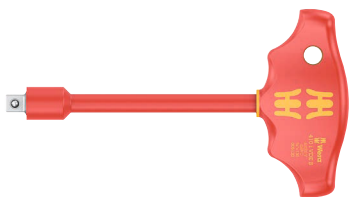

| Code | EAN | □ | ⌀ | ⌀ | ⌀ | ⌀ | ⊠ |
|-------------|--------|------|-----|----|----|--------|---|
| 05005120001 | 222664 | 3/8" | 130 | 49 | 99 | 5 1/8" | 1 |

8100 SB VDE 1 Zyklop skrallesett, isolert, vender, 3/8" drev, metrisk

Utrolig kompakt settarrangement for mange verktøy på liten plass. Skralle, piper og forlengere testet enkeltvis iht.

IEC 60900 ved 10 000 V for sikkert arbeid ved den tillatte spenningen på 1000 V.

Tekstilfutteral som er svært robust og har lange levetid, kan plasseres oppreist for oversiktlig oppbevaring i verkstedhyllen. Ekstra overflatebeskyttelse med utvendig stoffmateriale.

Lav vekt og lite volum for enkel mobilitet. Praktisk dreiemekanisme for sikker oppbevaring og enkelt uttak av VDE-pipene.

- 100 % stykktestet og isolert Zyklop-skralle, piper og forlengere for sikkert arbeid opp til 1000 volt
- Fintannet skralle med 80 tenner for kort returvinkel på 4,5°
- Ekstremt slank design med myk, ergonomisk gripesone som gjør arbeidet enkelt, selv på steder med svært liten plass
- Verktøy og tekstilboks beskytter ømfintlige overflater, boksen er Wera 2go-kompatibel

8100 SB VDE 1 Zyklop skrallesett, isolert, vender, 3/8" drev, metrisk



| Code | EAN | □ | ⊠ | ⊠ |
|-------------|--------|---|---|---|
| 05004970001 | 190970 | | | 1 |
| | | □ | 8007 B VDE 1x 3/8"x222,0 | |
| | | ● | 8790 B VDE 1x 6,0x46,0; 1x 7,0x46,0; 1x 8,0x46,0; 1x 9,0x46,0; 1x 10,0x46,0; 1x 11,0x46,0; 1x 12,0x46,0; 1x 13,0x46,0; 1x 14,0x46,0; 1x 15,0x46,0; 1x 16,0x46,0; 1x 17,0x46,0; 1x 18,0x46,0; 1x 19,0x46,0 | |
| | | □ | 8794 SB VDE 1x 3/8"x91,0 | |
| | | □ | 8794 LB VDE 1x 3/8"x166,0 | |

Belt B VDE 1, Zyklus pipebitssett TORX® / unbrako med holdefunksjon, 3/8" innfestning

10 Zyklus-pipebits med 3/8" drev, testet enkeltvis i samsvar med IEC 60900. Høyere sikkerhet med tokomponentisolering med gul kjerne som blir synlig ved eventuell skade på det utvendige, røde VDE-isolasjonslaget.

Med holdefunksjon for TORX® skruer i samsvar med spesifikasjon fra Acument Intellectual Properties. Holdefunksjon for skruer med innvendig sekskant. Robust tekstilbelte i typisk Wera-design med 10 VDE-pipebits som tar minimal plass. Praktisk dreiemekanisme sørger for sikker oppbevaring og enkelt uttak av pipene. Inkludert karabinkrok for feste til beltehemper eller lommer.

Med fleeebakske og borrelås for enkel montering på f.eks. vegg, hylle, verktøyvogn eller på Weras verktøytransportsystem Wera 2go. VDE 3/8" pipebits og holdefunksjon for særlig komfortabel skruing og med redusert fare for å miste skruen når den skal føres inn i arbeidsstykket.

Høyere sikkerhet med gul isolasjonskjerne som blir synlig ved eventuell skade på det utvendige, røde VDE-isolasjonslaget. Verktøy som er testet enkeltvis i samsvar med IEC 60900 ved 10 000 V for sikkert arbeid ved tillatt spenning på 1 000 V.

- Bitssett i 10 deler på robust tekstilbelte, 3/8"
- Praktisk dreiemekanisme for sikker oppbevaring og enkelt uttak av pipene
- Ekstremt korte og kompakte 3/8" pipebits forenkler arbeidet også på svært trange steder
- Holdefunksjonen holder skruene trygt på verktøyet
- Verktøy som er testet enkeltvis i samsvar med IEC 60900 ved 10 000 V for sikkert arbeid ved tillatt spenning på 1 000 V
- Egnet for montering på vegg, hylle, verktøyvogn og Wera 2go-systemet

Belt B VDE 1, Zyklus pipebitssett TORX® / unbrako med holdefunksjon, 3/8" innfestning



| Code | EAN | | |
|-------------|-------------------|---|---|
| 05004930001 | 4013288 210234 | | 1 |
| | | 8767 B VDE HF 1x TX 20x55,0; 1x TX 25x55,0; 1x TX 27x55,0; 1x TX 30x55,0; 1x TX 40x55,0; 1x TX 45x59,0 | |
| | | 8740 B VDE HF 1x 4,0x55,0; 1x 5,0x55,0; 1x 6,0x55,0; 1x 8,0x59,0 | |
| | | Belt B VDE 0/10 1x 71,0x209,0 | |
| | | K30 1x 30,0x200,0 | |

8007 B VDE Zyklus skralle, isolert, med vender og 3/8" drev

- Isolert og 100 % stykktestet Zyklus-skralle for sikkert arbeid opp til 1000 volt
- Finfortanning med 80 tenner for kort returvinkel på kun 4,5°
- Ekstremt slankt design med myk, ergonomisk grepsone som gjør arbeidet enkelt, selv på steder med svært liten plass
- Sikker pipelås i form av trykknapp, raskt retningsskift med kun én finger takket være vendespak
- Plasthylse beskytter overflater mot skade

8007 B VDE Zyklus skralle, isolert, med vender og 3/8" drev

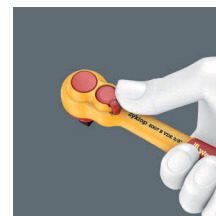

| Code | EAN | | | | | | |
|-------------|-------------------|------|----|-------|--|--|---|
| 05004966001 | 4013288 190963 | 3/8" | mm | 222,0 | | | 3 |

8790 B VDE Zyklop-pipe, isolert, med 3/8" innfestning

- Testet enkeltvis i samsvar med IEC 60900 ved 10 000 V
- Høyere sikkerhet med tokomponentisolering med gul kjerne under utvendig, rødt isolasjonslag
- Plasthylse beskytter overflater mot skade

8790 B VDE Zyklop-pipe, isolert, med 3/8" innfestning



| | EAN | | | | | | |
|-------------|---------|------|------|------|------|--|---|
| Code | 4013288 | mm | mm | mm | mm | | |
| 05004950001 | 192936 | 6,0 | 46,0 | 14,8 | 23,0 | | 1 |
| 05004951001 | 192943 | 7,0 | 46,0 | 15,7 | 23,0 | | 1 |
| 05004952001 | 192950 | 8,0 | 46,0 | 17,0 | 23,0 | | 1 |
| 05004953001 | 192967 | 9,0 | 46,0 | 18,2 | 23,0 | | 1 |
| 05004954001 | 192974 | 10,0 | 46,0 | 19,4 | 23,0 | | 1 |
| 05004955001 | 192981 | 11,0 | 46,0 | 20,7 | 23,0 | | 1 |
| 05004956001 | 192998 | 12,0 | 46,0 | 23,0 | 23,0 | | 1 |
| 05004957001 | 193001 | 13,0 | 46,0 | 23,0 | 23,0 | | 1 |
| 05004958001 | 193018 | 14,0 | 46,0 | 24,7 | 23,0 | | 1 |
| 05004959001 | 193025 | 15,0 | 46,0 | 26,0 | 23,0 | | 1 |
| 05004960001 | 193032 | 16,0 | 46,0 | 26,8 | 23,0 | | 1 |
| 05004961001 | 193049 | 17,0 | 46,0 | 29,0 | 23,0 | | 1 |
| 05004962001 | 193056 | 18,0 | 46,0 | 29,6 | 23,0 | | 1 |
| 05004963001 | 193063 | 19,0 | 46,0 | 30,7 | 23,0 | | 1 |

8767 B VDE HF TORX® Zyklop pipebits, isolert, 3/8" innfestning, med holdefunksjon

- Holdefunksjonen holder skruene trygt på verktøyet
- Ekstremt korte og kompakte 3/8" pipebits forenkler arbeidet også på svært trange steder



| | EAN | | | | | | |
|-------------|---------|-------|------|------|------|--|---|
| Code | 4013288 | | mm | mm | mm | | |
| 05004920001 | 210173 | TX 20 | 55,0 | 23,0 | 9,0 | | 1 |
| 05004921001 | 210180 | TX 25 | 55,0 | 23,0 | 9,0 | | 1 |
| 05004922001 | 210197 | TX 27 | 55,0 | 23,0 | 9,0 | | 1 |
| 05004923001 | 210203 | TX 30 | 55,0 | 23,0 | 9,0 | | 1 |
| 05004924001 | 210210 | TX 40 | 55,0 | 23,0 | 9,0 | | 1 |
| 05004925001 | 210227 | TX 45 | 59,0 | 23,0 | 13,0 | | 1 |

8740 B VDE HF Zyklop pipebits, skruer med innvendig sekskant, 3/8" innfestning, med holdefunksjon for skruer med innvendig sekskant

- Holdefunksjonen holder skruene trygt på verktøyet
- Ekstremt korte og kompakte 3/8" pipebits forenkler arbeidet også på svært trange steder

8740 B VDE HF Zyklop pipebits, skruer med innvendig sekskant, 3/8" innfestning, med holdefunksjon for skruer med innvendig sekskant



| | EAN | | | | | | |
|-------------|---------|-----|------|------|------|--|---|
| Code | 4013288 | mm | mm | mm | mm | | |
| 05004900001 | 210135 | 4,0 | 55,0 | 23,0 | 9,0 | | 1 |
| 05004901001 | 210142 | 5,0 | 55,0 | 23,0 | 9,0 | | 1 |
| 05004902001 | 210159 | 6,0 | 55,0 | 23,0 | 9,0 | | 1 |
| 05004903001 | 210166 | 8,0 | 59,0 | 23,0 | 13,0 | | 1 |

8760 B VDE XZN Zyklop pipebits, isolert, 3/8" innfestning, for innvendig mangetannede skruer

- Ekstremt korte og kompakte 3/8" pipebits forenkler arbeidet også på svært trange steder

8760 B VDE XZN Zyklop pipebits, isolert, 3/8" innfestning, for innvendig mangetannede skruer



| | EAN | | | | | | |
|-------------|---------|------|------|------|------|--|---|
| Code | 4013288 | | mm | mm | mm | | |
| 05004940001 | 211453 | M 8 | 59,0 | 23,0 | 13,0 | | 1 |
| 05004941001 | 211460 | M 10 | 59,0 | 23,0 | 13,0 | | 1 |
| 05004942001 | 211477 | M 12 | 59,0 | 23,0 | 13,0 | | 1 |

8794 LB VDE Zyklop-forlenger, isolert, lang, 3/8"

- 3/8" VDE Zyklop-forlenger
- Verktøy som er testet enkeltvis i samsvar med IEC 60900 ved 10 000 V
- Høyere sikkerhet med tokomponentisolering med gul kjerne under utvendig, rødt isolasjonslag
- Plasthylse beskytter overflater mot skade
- Lang utførelse

8794 LB VDE Zyklop-forlenger, isolert, lang, 3/8"



| | EAN | | | | | | | |
|-------------|---------|------|-------|--|--|--|--|---|
| Code | 4013288 | | mm | | | | | |
| 05004965001 | 190956 | 3/8" | 166,0 | | | | | 1 |

8794 SB VDE Zyklop-forlenger, isolert, kort, 3/8"

- Kort utførelse

8794 SB VDE Zyklop-forlenger, isolert, kort, 3/8"



| | EAN | | | | | | | |
|-------------|---------|------|------|--|--|--|--|---|
| Code | 4013288 | | mm | | | | | |
| 05004964001 | 190949 | 3/8" | 91,0 | | | | | 1 |

Belt B VDE (tekstilbelte), for 10 deler, uten innhold

- Tomt tekstilbelte for 10 VDE pipenøkkel-/bitsinnsatser, 3/8"
- Leveres med praktisk karabinkrok
- Praktisk dreiemekanisme for sikker oppbevaring og enkelt uttak av pipene
- Egnet for montering på vegg, hylle, verktøylvogn og Wera 2go-systemet



Belt B VDE (tekstilbelte), for 10 deler, uten innhold



| Code | EAN | | |
|-------------|---------|---|---|
| 05003982001 | 4013288 | | 1 |
| | 210913 | Belt B VDE 0/10 1x 71,0x209,0 | |
| | | K30 1x 30,0x200,0 | |

6004 Joker VDE 4 sett 1 VDE-isolert selvjusterende fastnøkkel-sett

Verktøy som er testet enkeltvis i samsvar med IEC 60900 ved 10 000 V for sikkert arbeid ved tillatt spenning på 1000 V. Den justerbare VDE-fastnøkkel griper trinnløst og automatisk om alle sekskantstørrelser i det angitte dimensjonsområdet – metrisk og i tommer.

Den integrerte armmekanismen klemmer den sekskantede skruen eller mutteren sikkert fast mellom kjevene, noe som gir betydelig reduksjon av risikoen for glipp og skade.

Skrallefunksjonen gjør at man kan skru hurtig og uten avbrudd for å skifte grep. Hjørneviddeprismene gjør at det oppnås en tilbakesvingvinkel på bare 30 grader. Konstruksjonen med én arm i kombinasjon med skrallefunksjonen og hjørnebreddeprismene gjør det mulig å arbeide selv om det er trangt.

Takket være den tokomponents plastisolasjonen har den justerbare Joker 6004 VDE et håndtak som det er behagelig å holde i. Sikkerheten økes med glippbeskyttelsen på den fremre enden av håndtaket. Ekstra beskyttelse gjennom skyvefunksjonen for kontaktløs og sikker åpning av de uisolerte kjevene.

- Den kompakte tekstilboksen med fire justerbare Joker 6004 VDE dekker alle dimensjoner, både metrisk og i tommer, i bruksområdet fra 7 til 19 mm eller 1/4" til 3/8"

6004 Joker VDE 4 sett 1 VDE-isolert selvjusterende fastnøkkel-sett

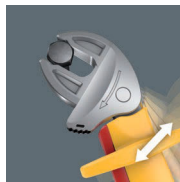

| Code | EAN | | |
|-------------|-------------------|--|---|
| 05020170001 | 4013288 221803 | | 1 |
| | | 6004 Joker VDE XS 1x 7-10x1/4"-3/8"x119 | |
| | | 6004 Joker VDE S 1x 10-13x7/16"-1/2"x155 | |
| | | 6004 Joker VDE M 1x 13-16x1/2"-5/8"x190 | |
| | | 6004 Joker VDE L 1x 16-19x3/8"-3/4"x226 | |
| | | Krok og borrelås tape 120 1x 50,0x120,0 | |

6004 Joker VDE-isolert selvjusterende fastnøkkel

Verktøy som er testet enkeltvis i samsvar med IEC 60900 ved 10 000 V for sikkert arbeid ved tillatt spenning på 1000 V. Den justerbare VDE-fastnøkkel griper trinnløst og automatisk om alle sekskantstørrelser i det angitte dimensjonsområdet – metrisk og i tommer.

Den integrerte armmekanismen klemmer den sekskantede skruen eller mutteren sikkert fast mellom kjevene, noe som gir betydelig reduksjon av risikoen for glipp og skade.

Skrallefunksjonen gjør at man kan skru hurtig og uten avbrudd for å skifte grep. Hjørneviddeprismene gjør at det oppnås en tilbakesvingvinkel på bare 30 grader.

Konstruksjonen med én arm i kombinasjon med skrallefunksjonen og hjørnebreddeprismene gjør det mulig å arbeide selv om det er trangt.

Takket være den tokomponents plastisolasjonen har den justerbare Joker 6004 VDE et håndtak som det er behagelig å holde i. Sikkerheten økes med glippbeskyttelsen på den fremre enden av håndtaket. Ekstra beskyttelse gjennom skyvefunksjonen for kontaktløs og sikker åpning av de uisolerte kjevene.

- Den justerbare Joker 6004 VDE dekker alle dimensjoner, både metrisk og i tommer, innen det aktuelle bruksområdet
- Verktøyet er testet enkeltvis med isolerte håndtak for sikkert arbeid opptil 1000 volt. Med glippbeskyttelse og skyvefunksjon for kontaktløs og sikker åpning av de uisolerte kjevene
- Automatisk og trinnløst grep på sekskantede skruer og mutre
- Grepets armmekanisme hindrer glipp og skader
- Med mekanisk skrallefunksjon kan du skru hurtig og kontinuerlig uten å måtte flytte nøkkelen
- Arbeidsvinkelen er på bare 30 grader ved anlegg mot hjørneprismene i kjeften

6004 Joker VDE XS VDE-isolert, selvjusterende fastnøkkel

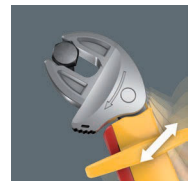

| Code | EAN | mm | mm | mm | | |
|-------------|-------------------|------|-----------|-----|-----|---|
| 05020150001 | 4013288 221797 | 7-10 | 1/4"-3/8" | 119 | 7,7 | 3 |

6004 Joker VDE S VDE-isolert, selvjusterende fastnøkkel

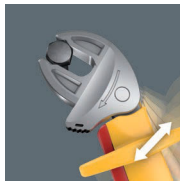

| Code | EAN | mm | mm | mm | | |
|-------------|--------|-------|------------|-----|----|---|
| 05020151001 | 221766 | 10-13 | 7/16"-1/2" | 155 | 10 | 3 |

6004 Joker VDE M VDE-isolert, selvjusterende fastnøkkel

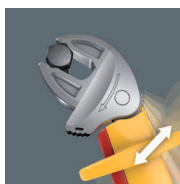

| Code | EAN | mm | mm | mm | | |
|-------------|--------|-------|-----------|-----|------|---|
| 05020152001 | 221780 | 13-16 | 1/2"-5/8" | 190 | 12,4 | 3 |

6004 Joker VDE L VDE-isolert selvjusterende fastnøkkel

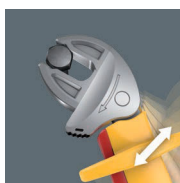

| Code | EAN | mm | mm | mm | | |
|-------------|--------|-------|-----------|-----|----|---|
| 05020153001 | 221773 | 16-19 | 5/8"-3/4" | 226 | 14 | 3 |

400 i VDE Hex/sekskant isolert momentindikator

Wera VDE momentindikator med fast moment for skruer med innvendig sekskant. Manipulasjonsbeskyttet. Den robuste glidekoblingen genererer et tydelig hø- og merkbart utlørsersignal når det innstilte momentet er nådd, slik at det er umulig å trekke for hardt til.

Mange ganger høyere løsemoment enn det innstilte tiltrekingsmomentet. Dermed trengs det i de fleste tilfeller ikke noe annet verktøy for å løse skrueforbindelser. Formen på håndtaket gjør at det fyller hånden godt, og fingrene ligger i de mykt avrundede fordypningene.

Dette sikrer en optimal, ergonomisk kraftoverføring. Verktøy som er testet enkeltvis i samsvar med IEC 60900 ved 10 000 V for sikkert arbeid ved tillatt spenning på 1000 V.

- Isolert, individuelt testet VDE T-håndtak-momentindikator for sikkert arbeid opp til 1000 V
- T-håndtak er ideelt for overføring av kontrollerte tiltrekings- og høye løsemomenter
- Feilfri skruing takket være glidekobling som ikke kan trekkes for hardt til, og presis momentoverføring
- Tydelig hø- og merkbart sperrsignal når innstilt moment er nådd
- Manipulasjonsbeskyttet mot endring av den innstilte verdien



400 i VDE Hex/sekskant isolert momentindikator



| Code | EAN | mm | Nm | mm | mm | mm | mm | |
|-------------|--------|-----|-----|----|----|-----|--------|---|
| 05004980001 | 206398 | 4,0 | 5,0 | 90 | 48 | 100 | 3 1/2" | 1 |
| 05004981001 | 206114 | 5,0 | 5,0 | 90 | 48 | 100 | 3 1/2" | 1 |





Skraller og tilbehør

8100 SA 6 Zyklop Speed skrallesett, 1/4" drev, metrisk

- Fritt dreibart skrallehode med 5 definerte festepunkter
- Fintannet med 72 tenner
- Liten returvinkel 5°
- Hurtigroterende hylse for høy arbeidshastighet
- Med «Take it easy» verktøyidentifikasjon: Fargekoding i henhold til størrelse
- Kompakt, meget robust tekstilboks med lav vekt og lite volum

8100 SA 6 Zyklop Speed skrallesett, 1/4" drev, metrisk



| Code | EAN | | |
|-------------|--------|---|---|
| 05004016001 | 174000 | | 1 |
| | | □ 8000 A 1x 1/4"x152,0 | |
| | | ● 8790 HMA 1x 5,0x23,0; 1x 5,5x23,0; 1x 6,0x23,0; 1x 7,0x23,0; 1x 8,0x23,0; 1x 10,0x23,0; 1x 11,0x23,0; 1x 12,0x23,0; 1x 13,0x23,0 | |
| | | ■ 8794 LA 1x 1/4"x150,0 | |
| | | ■ 8794 A 1x 1/4"x56,0 | |
| | | ● 8784 A1 1x 1/4"x1/4"x37,0 | |
| | | + 851/4 TZ PH 1x PH 1x50; 1x PH 2x50; 1x PH 3x50 | |
| | | + 855/4 TZ PZ 1x PZ 1x50; 1x PZ 2x50 | |
| | | * 867/4 Z TORX® 1x TX 10x50; 1x TX 15x50; 1x TX 20x50; 1x TX 25x50; 1x TX 27x50; 1x TX 30x50 | |
| | | ○ 840/4 Z Hex-Plus 1x 3,0x50; 1x 4,0x50; 1x 5,0x50; 1x 6,0x50 | |

8100 SA 9 Zyklop Speed skrallesett, 1/4" drev, tommer



| Code | EAN | | |
|-------------|--------|---|---|
| 05004019001 | 173843 | | 1 |
| | | □ 8000 A 1x 1/4"x152,0 | |
| | | ● 8790 HMA 1x 3/16"x23,0; 1x 7/32"x23,0; 1x 1/4"x23,0; 1x 9/32"x23,0; 1x 5/16"x23,0; 1x 11/32"x23,0; 1x 3/8"x23,0; 1x 7/16"x23,0; 1x 1/2"x23,0 | |
| | | ■ 8794 LA 1x 1/4"x150,0 | |
| | | ■ 8794 A 1x 1/4"x56,0 | |
| | | ● 8784 A1 1x 1/4"x1/4"x37,0 | |
| | | + 851/4 TZ PH 1x PH 1x50; 1x PH 2x50; 1x PH 3x50 | |
| | | + 855/4 TZ PZ 1x PZ 1x50; 1x PZ 2x50 | |
| | | * 867/4 Z TORX® 1x TX 10x50; 1x TX 15x50; 1x TX 20x50; 1x TX 25x50; 1x TX 27x50; 1x TX 30x50 | |
| | | ○ 840/4 Z Hex-Plus 1x 5/32"x50; 1x 3/16"x50; 1x 7/32"x50; 1x 1/4"x50 | |

Kraftform Kompakt Zyklop MS1 Metal/Speed 1/4"

- Utrolig hurtig skralle Zyklop Speed med dreibart skrallhode og fem definerte faste posisjoner
- Ekstremt slank Zyklop Metal-skralle med langt skaft
- Returvinkel på bare 5°
- Enkelt retningsbytte med vender
- Sortiment i robust tekstilfutteral

Kraftform Kompakt Zyklop MS1 Metal/Speed 1/4"



| Code | EAN | | |
|-------------|--------|---|---|
| 05135949001 | 178633 | | 1 |
| | | <input type="checkbox"/> 8000 A 1x 1/4"x152,0 | |
| | | <input type="checkbox"/> 8004 A 1x 1/4"x141,0 | |
| | | <input checked="" type="checkbox"/> <input type="checkbox"/> 8796 LA 1x 1/4"x150,0 | |
| | | <input checked="" type="checkbox"/> <input type="checkbox"/> 8794 LA 1x 1/4"x150,0 | |
| | | <input checked="" type="checkbox"/> <input type="checkbox"/> 8794 SA 1x 1/4"x75,0 | |
| | | <input checked="" type="checkbox"/> <input type="checkbox"/> 8784 A1 1x 1/4"x1/4"x37,0 | |
| | | <input checked="" type="checkbox"/> <input type="checkbox"/> 8794 A 1x 1/4"x56,0 | |
| | | <input checked="" type="checkbox"/> <input type="checkbox"/> 8795 A 1x 1/4"x35,5 | |

8100 SA 2 Zyklop Speed skrallsett, 1/4" drev, metrisk

- 42 delers sortiment i stabil metallkoffert

8100 SA 2 Zyklop Speed skrallsett, 1/4" drev, metrisk



| Code | EAN | | |
|-------------|--------|--|---|
| 05003533001 | 121103 | | 1 |
| | | <input type="checkbox"/> 8000 A 1x 1/4"x152,0 | |
| | | <input checked="" type="checkbox"/> 8790 HMA 1x 4,0x23,0; 1x 4,5x23,0; 1x 5,0x23,0; 1x 5,5x23,0; 1x 6,0x23,0; 1x 7,0x23,0; 1x 8,0x23,0; 1x 9,0x23,0; 1x 10,0x23,0; 1x 11,0x23,0; 1x 12,0x23,0; 1x 13,0x23,0; 1x 14,0x23,0 | |
| | | <input type="checkbox"/> 8789 A 1x 1/4"x110,0 | |
| | | <input checked="" type="checkbox"/> 8794 A 1x 1/4"x56,0 | |
| | | <input checked="" type="checkbox"/> 8795 A 1x 1/4"x35,5 | |
| | | <input checked="" type="checkbox"/> 8784 A1 1x 1/4"x1/4"x37,0 | |
| | | <input checked="" type="checkbox"/> 8796 SA 1x 1/4"x75,0 | |
| | | <input checked="" type="checkbox"/> 8796 LA 1x 1/4"x150,0 | |
| | | <input checked="" type="checkbox"/> 851/1 Z PH 1x PH 1x25; 1x PH 2x25; 1x PH 3x25 | |
| | | <input checked="" type="checkbox"/> 855/1 Z PZ 1x PZ 1x25; 1x PZ 2x25; 1x PZ 3x25 | |
| | | <input checked="" type="checkbox"/> 867/1 Z TORX® B0 1x TX 8x25; 1x TX 9x25; 1x TX 10x25; 1x TX 15x25; 1x TX 20x25; 1x TX 25x25; 1x TX 30x25; 1x TX 40x25 | |
| | | <input type="checkbox"/> 840/1 Z Hex-Plus 1x 3,0x25; 1x 4,0x25; 1x 5,0x25; 1x 6,0x25; 1x 8,0x25 | |
| | | <input type="checkbox"/> 800/1 Z 1x 0,6x4,5x25; 1x 1,0x5,5x25; 1x 1,2x8,0x25 | |

8100 SA 4 Zyklop Speed skrallesett, 1/4" drev, tommer
 • 41 delers sortiment i stabil metallkoffert

8100 SA 4 Zyklop Speed skrallesett, 1/4" drev, tommer



| Code | EAN | | |
|-------------|-------------------|---|---|
| 05003535001 | 4013288 121127 | | 1 |
| | | □ 8000 A 1x 1/4"x152,0 | |
| | | ● 8790 HMA 1x 3/16"x23,0; 1x 7/32"x23,0; 1x 1/4"x23,0; 1x 9/32"x23,0; 1x 5/16"x23,0; 1x 11/32"x23,0; 1x 3/8"x23,0; 1x 7/16"x23,0; 1x 1/2"x23,0; 1x 9/16"x23,0 | |
| | | □ 8789 A 1x 1/4"x110,0 | |
| | | □ 8794 A 1x 1/4"x56,0 | |
| | | □ 8795 A 1x 1/4"x35,5 | |
| | | ● 8784 A1 1x 1/4"x1/4"x37,0 | |
| | | □ 8796 SA 1x 1/4"x75,0 | |
| | | □ 8796 LA 1x 1/4"x150,0 | |
| | | + 851/1 Z PH 1x PH 1x25; 1x PH 2x25; 1x PH 3x25 | |
| | | + 855/1 Z PZ 1x PZ 1x25; 1x PZ 2x25; 1x PZ 3x25 | |
| | | ⊗ 867/1 Z TORX® BO 1x TX 8x25; 1x TX 9x25; 1x TX 10x25; 1x TX 15x25; 1x TX 20x25; 1x TX 25x25; 1x TX 30x25; 1x TX 40x25 | |
| | | ○ 840/1 Z Hex-Plus 1x 5/64"x25; 1x 3/32"x25; 1x 1/8"x25; 1x 9/64"x25; 1x 5/32"x25; 1x 3/16"x25; 1x 7/32"x25 | |
| | | ◐ 800/1 Z 1x 0,6x4,5x25; 1x 1,0x5,5x25; 1x 1,2x8,0x25 | |

8100 SA/SC 2 Zyklop Speed skrallesett, 1/4" drev og 1/2" drev, metrisk
 • 43 delers sortiment i stabil metallkoffert

8100 SA/SC 2 Zyklop Speed skrallesett, 1/4" drev og 1/2" drev, metrisk



| Code | EAN | | |
|-------------|-------------------|---|---|
| 05160785001 | 4013288 126610 | | 1 |
| | | □ 8000 A 1x 1/4"x152,0 | |
| | | ● 8790 HMA 1x 4,0x23,0; 1x 4,5x23,0; 1x 5,0x23,0; 1x 5,5x23,0; 1x 6,0x23,0; 1x 7,0x23,0; 1x 8,0x23,0; 1x 9,0x23,0; 1x 10,0x23,0; 1x 12,0x23,0; 1x 13,0x23,0 | |
| | | ● 8784 A1 1x 1/4"x1/4"x37,0 | |
| | | □ 8796 LA 1x 1/4"x150,0 | |
| | | □ 8000 C 1x 1/2"x277,0 | |
| | | ● 8790 HMC 1x 13,0x37,0; 1x 14,0x37,0; 1x 15,0x37,0; 1x 16,0x37,0; 1x 17,0x37,0; 1x 18,0x37,0; 1x 19,0x37,0; 1x 21,0x37,0; 1x 22,0x37,0; 1x 24,0x37,0 | |
| | | □ 8796 LC 1x 1/2"x250,0 | |
| | | ● 816 R 1x 1/4"x119 | |
| | | ◐ 800/4 Z 1x 1,0x5,5x89 | |
| | | ○ 840/4 Z Hex-Plus 1x 3,0x89; 1x 4,0x89; 1x 5,0x89; 1x 6,0x89 | |
| | | + 851/4 Z PH 1x PH 1x89; 1x PH 2x89; 1x PH 3x89 | |
| | | + 855/4 Z PZ 1x PZ 1x89; 1x PZ 2x89; 1x PZ 3x89 | |
| | | ⊗ 867/4 Z TORX® BO 1x TX 10x89; 1x TX 15x89; 1x TX 20x89; 1x TX 25x89; 1x TX 30x89 | |

Kraftform Kompakt Zyklop Speed

- Sammenleggbart futteral til å feste i beltet

Kraftform Kompakt Zyklop Speed



| Code | EAN | | |
|-------------|--------|------------------|--|
| 0500350001 | 121868 | 1/4" | 152,0 |
| 05051045001 | 155313 | | 1 |
| | | 8000 A | 1x 1/4"x152,0 |
| | | 8784 A1 | 1x 1/4"x1/4"x37,0 |
| | | 8794 LA | 1x 1/4"x150,0 |
| | | 851/4 TZ PH | 1x PH 1x50; 1x PH 2x50; 1x PH 3x50 |
| | | 855/4 TZ PZ | 1x PZ 1x50; 1x PZ 2x50 |
| | | 867/4 Z TORX® | 1x TX 10x50; 1x TX 15x50; 1x TX 20x50; 1x TX 25x50; 1x TX 27x50; 1x TX 30x50 |
| | | 800/4 Z | 1x 1,0x5,5x50 |
| | | 840/4 Z Hex-Plus | 1x 3,0x50; 1x 4,0x50; 1x 5,0x50; 1x 6,0x50 |
| | | 8790 HMA | 1x 5,5x23,0; 1x 6,0x23,0; 1x 7,0x23,0; 1x 8,0x23,0; 1x 10,0x23,0; 1x 12,0x23,0; 1x 13,0x23,0 |

8000 A Zyklop Speed skralle, med 1/4" drev

- Samler fem skralletyper i én skralle
- Svingmassekonstruksjon og grepsvennlig hurtigsvinghylse for svært høy arbeidshastighet
- Med fritt dreieende skrallehode, trykknappfrigjøring og vendbar venstre/høyre
- Fintannet, dermed liten returvinkel på bare 5°
- Kan også brukes som skrutrekker

8000 A Zyklop Speed skralle, med 1/4" drev



| Code | EAN | | | | | | |
|------------|--------|------|-------|--|--|--|---|
| 0500350001 | 121868 | 1/4" | 152,0 | | | | 1 |

8000 A SB Zyklop Speed skralle, med 1/4" drev



| Code | EAN | | | | | | |
|-------------|--------|--------|---------------|--|--|--|---|
| 05073260001 | 128034 | 8000 A | 1x 1/4"x152,0 | | | | 3 |

Zyklop Metal Push



Sikkert pipefeste.

Den doble skrallekonstruksjonen med 38 robuste tenner gir en fintanning på 76 tenner, noe som igjen gir en returvinkel på kun 4,7°.

Utrolig kompakt settarrangement for mange verktøy på liten plass. Helt ny skrallesettfølelse takket være nye tekstilfutteraler som er svært robuste og har lang levetid. Kan plasseres oppreist for oversiktlig oppbevaring i verkstedhyllen. Ekstra overflatebeskyttelse med utvendig stoffmateriale. Lav vekt og lite volum for enkel mobilitet.

Med «Take it easy» verktøyidentifikasjon med fargekodning i henhold til størrelse.

- Usedvanlig slank skralle med langt skaft
- Returvinkel på bare 4,7°
- Silkemyk vending av den umistelige gjennomgående firkanten
- «Take it easy» verktøyidentifikasjon

8100 SA 7 Zyklop Metal skrallesett, gjennomgående firkant, 1/4" drev, metrisk



| Code | EAN | | |
|-------------|-------------------|---|---|
| 05004017001 | 4013288 173898 | | 1 |
| | | 8003 A 1x 1/4"x141,0 | |
| | | 8790 HMA 1x 5,0x23,0; 1x 5,5x23,0; 1x 6,0x23,0; 1x 7,0x23,0; 1x 8,0x23,0; 1x 10,0x23,0; 1x 11,0x23,0; 1x 12,0x23,0; 1x 13,0x23,0 | |
| | | 8794 LA 1x 1/4"x150,0 | |
| | | 8794 A 1x 1/4"x56,0 | |
| | | 8784 A1 1x 1/4"x1/4"x37,0 | |
| | | 851/1 Z PH 1x PH 1x25; 1x PH 2x25; 1x PH 3x25 | |
| | | 855/1 Z PZ 1x PZ 1x25; 1x PZ 2x25 | |
| | | 867/1 TORX® 1x TX 10x25; 1x TX 15x25; 1x TX 20x25; 1x TX 25x25; 1x TX 27x25; 1x TX 30x25 | |
| | | 840/1 Z Hex-Plus 1x 3,0x25; 1x 4,0x25; 1x 5,0x25; 1x 6,0x25 | |

8100 SA 10 Zyklop Metal skrallesett, gjennomgående firkant, 1/4" drev, tommer



| Code | EAN | | |
|-------------|-------------------|---|---|
| 05004020001 | 4013288 173904 | | 1 |
| | | 8003 A 1x 1/4"x141,0 | |
| | | 8790 HMA 1x 3/16"x23,0; 1x 7/32"x23,0; 1x 1/4"x23,0; 1x 3/32"x23,0; 1x 5/16"x23,0; 1x 11/32"x23,0; 1x 3/8"x23,0; 1x 7/16"x23,0; 1x 1/2"x23,0 | |
| | | 8794 LA 1x 1/4"x150,0 | |
| | | 8794 A 1x 1/4"x56,0 | |
| | | 8784 A1 1x 1/4"x1/4"x37,0 | |
| | | 851/1 Z PH 1x PH 1x25; 1x PH 2x25; 1x PH 3x25 | |
| | | 855/1 Z PZ 1x PZ 1x25; 1x PZ 2x25 | |
| | | 867/1 TORX® 1x TX 10x25; 1x TX 15x25; 1x TX 20x25; 1x TX 25x25; 1x TX 27x25; 1x TX 30x25 | |
| | | 840/1 Z Hex-Plus 1x 3/32"x25; 1x 3/16"x25; 1x 7/32"x25; 1x 1/4"x25 | |

8003 A Zyklop Metal skralle, med gjennomgående 1/4" firkant

- For 1/4" firkantpiper med kulelås
- Usedvanlig slank skralle med langt skaft
- Returvinkel på bare 4,7°
- Sikker pipefeste
- Silkemyk vending av den umistelige gjennomgående firkanten

8003 A Zyklop Metal skralle, med gjennomgående 1/4" firkant



| Code | EAN | Icon | mm | mm | mm | Icon |
|-------------|--------|------|-------|----|----|------|
| 05004003001 | 174017 | 1/4" | 141,0 | 21 | 22 | 3 |

Zyklop Metal Switch



Utrolig kompakt settarrangement for mange verktøy på liten plass. Helt ny skrallesettfølelse takket være nye tekstilfutteraler som er svært robuste og har lang levetid.

Kan plasseres oppreist for oversiktlig oppbevaring i verkstedhyllene. Ekstra overflatebeskyttelse med utvendig stoffmateriale. Lav vekt og lite volum for enkel mobilitet.

Med «Take it easy» verktøyidentifikasjon med fargekoding i henhold til størrelse.

- Enkelt retningsbytte med vender
- Usedvanlig slank skralle med langt skaft
- Returvinkel på bare 5°
- Svært robust uten momentbegrensning

8100 SA 8 Zyklop Metal skrallesett, med vender, 1/4" drev, metrisk



| Code | EAN | Icon | Description | Icon |
|-------------|--------|------|---|------|
| 05004018001 | 173836 | | | 1 |
| | | □ | 8004 A 1x 1/4"x141,0 | |
| | | ● | 8790 HMA 1x 5,0x23,0; 1x 5,5x23,0; 1x 6,0x23,0; 1x 7,0x23,0; 1x 8,0x23,0; 1x 10,0x23,0; 1x 11,0x23,0; 1x 12,0x23,0; 1x 13,0x23,0 | |
| | | ■ □ | 8794 LA 1x 1/4"x150,0 | |
| | | ■ □ | 8794 A 1x 1/4"x56,0 | |
| | | ● □ | 8784 A1 1x 1/4"x1/4"x37,0 | |
| | | + | 851/1 Z PH 1x PH 1x25; 1x PH 2x25; 1x PH 3x25 | |
| | | + | 855/1 Z PZ 1x PZ 1x25; 1x PZ 2x25 | |
| | | ✳ | 867/1 TORX® 1x TX 10x25; 1x TX 15x25; 1x TX 20x25; 1x TX 25x25; 1x TX 27x25; 1x TX 30x25 | |
| | | ○ | 840/1 Z Hex-Plus 1x 3,0x25; 1x 4,0x25; 1x 5,0x25; 1x 6,0x25 | |

8100 SA 11 Zyklop Metal skrallesett, med vender, 1/4" drev, tommer



| Code | EAN | | | |
|-------------|--------|------------------|---|---|
| 05004021001 | 173850 | | | 1 |
| | | 8004 A | 1x 1/4"x141,0 | |
| | | 8790 HMA | 1x 3/16"x23,0; 1x 7/32"x23,0; 1x 1/4"x23,0; 1x 9/32"x23,0; 1x 5/16"x23,0; 1x 11/32"x23,0; 1x 3/8"x23,0; 1x 7/16"x23,0; 1x 1/2"x23,0 | |
| | | 8794 LA | 1x 1/4"x150,0 | |
| | | 8794 A | 1x 1/4"x56,0 | |
| | | 8784 A1 | 1x 1/4"x1/4"x37,0 | |
| | | 851/1 Z PH | 1x PH 1x25; 1x PH 2x25; 1x PH 3x25 | |
| | | 855/1 Z PZ | 1x PZ 1x25; 1x PZ 2x25 | |
| | | 867/1 TORX® | 1x TX 10x25; 1x TX 15x25; 1x TX 20x25; 1x TX 25x25; 1x TX 27x25; 1x TX 30x25 | |
| | | 840/1 Z Hex-Plus | 1x 9/32"x25; 1x 3/16"x25; 1x 7/32"x25; 1x 1/4"x25 | |

8100 SA 12 HF Zyklop Metall skrallesett, med vender, 1/4" drev, metrisk

- Pipe med holdefunksjon for sekskant mutter og bolter

8100 SA 12 HF Zyklop Metall skrallesett med vender, 1/4" drev, metrisk



| Code | EAN | | | |
|-------------|--------|-------------|---|---|
| 05003756001 | 190987 | | | 1 |
| | | 8004 A | 1x 1/4"x141,0 | |
| | | 8794 LA | 1x 1/4"x150,0 | |
| | | 8794 A | 1x 1/4"x56,0 | |
| | | 8790 HMA HF | 1x 5,0x23,0; 1x 5,5x23,0; 1x 6,0x23,0; 1x 7,0x23,0; 1x 8,0x23,0; 1x 10,0x23,0; 1x 11,0x23,0; 1x 12,0x23,0; 1x 13,0x23,0 | |
| | | ME1 | 1x 14,0x43,0 | |

8004 A Zyklop Metal skralle med vendebryter, 1/4" firkant

- For 1/4" firkantpiper med kulelås
- Enkelt retningsbytte med vender
- Usedvanlig slank skralle med langt skaft
- Returvinkel på bare 5°
- Sikkert pipefeste

8004 A Zyklop Metal skralle med vendebryter, 1/4" firkant



| Code | EAN | | | | | | |
|-------------|--------|------|-------|----|----|--|---|
| 05004004001 | 174024 | 1/4" | 141,0 | 19 | 22 | | 3 |

8790 HMA Zyklop-pipe med 1/4" innfestning

- 1/4" Zyklop-pipe
- For bruk med hånd eller maskin (non impact)
- Riflet i bakkant for bedre grep ved bruk med hånd
- Med rille for kulefeste
- Med «Take it easy» verktøyidentifikasjon: Fargekoding i henhold til størrelse

8790 HMA Zyklop-pipe med 1/4" innfestning



| Code | EAN | | mm | mm | mm | mm | | |
|-------------|--------|--|------|--------|------|------|------|---|
| 05003501001 | 120083 | | 4,0 | 23,0 | 6,9 | 13,0 | 1 | |
| 05003502001 | 120106 | | 4,5 | 23,0 | 7,5 | 13,0 | 1 | |
| 05003503001 | 120113 | | 5,0 | 23,0 | 8,2 | 13,0 | 1 | |
| 05003504001 | 120120 | | 5,5 | 23,0 | 8,8 | 13,0 | 1 | |
| 05003505001 | 120137 | | 6,0 | 23,0 | 9,4 | 13,0 | 1 | |
| 05003506001 | 120144 | | 7,0 | 23,0 | 11,0 | 13,0 | 1 | |
| 05003507001 | 120151 | | 8,0 | 23,0 | 12,0 | 13,0 | 1 | |
| 05003508001 | 120090 | | 9,0 | 23,0 | 13,0 | 14,0 | 1 | |
| 05003509001 | 120168 | | 10,0 | 23,0 | 14,5 | 14,5 | 1 | |
| 05003510001 | 120175 | | 11,0 | 23,0 | 16,0 | 15,0 | 1 | |
| 05003511001 | 120182 | | 12,0 | 23,0 | 17,0 | 16,0 | 1 | |
| 05003512001 | 120199 | | 13,0 | 23,0 | 18,0 | 17,0 | 1 | |
| 05003513001 | 120205 | | 14,0 | 23,0 | 20,0 | 18,0 | 1 | |
| 05003499001 | 206862 | | 15,0 | 23,0 | 21,5 | 19,0 | 1 | |
| 05003514001 | 120212 | | | 3/16" | 23,0 | 7,5 | 13,0 | 1 |
| 05003515001 | 120229 | | | 7/32" | 23,0 | 8,8 | 13,0 | 1 |
| 05003516001 | 120236 | | | 1/4" | 23,0 | 11,0 | 13,0 | 1 |
| 05003517001 | 120243 | | | 9/32" | 23,0 | 11,0 | 13,0 | 1 |
| 05003518001 | 120250 | | | 5/16" | 23,0 | 12,0 | 13,0 | 1 |
| 05003519001 | 120267 | | | 11/32" | 23,0 | 13,0 | 14,0 | 1 |
| 05003520001 | 120274 | | | 3/8" | 23,0 | 14,5 | 14,5 | 1 |
| 05003521001 | 120281 | | | 7/16" | 23,0 | 16,0 | 15,0 | 1 |
| 05003522001 | 120298 | | | 1/2" | 23,0 | 18,0 | 17,0 | 1 |
| 05003523001 | 120304 | | | 9/16" | 23,0 | 20,0 | 18,0 | 1 |

8790 HMA HF Zyklop-pipe med 1/4" innfestning, med holdefunksjon

- Pipe (non impact) for bruk med hånd eller maskin
- Holdefunksjonen holder skruene trygt på verktøyet
- Med «Take it easy» verktøyidentifikasjon: Fargekoding i henhold til størrelse
- Krom-vanadium, mattforkrommet
- Med rille for kulefeste, riflet i bakkant for bedre grep

8790 HMA HF Zyklop-pipe med 1/4" innfestning, med holdefunksjon



| Code | EAN | | mm | mm | mm | mm | |
|-------------|--------|--|------|------|------|------|---|
| 05003717001 | 185631 | | 4,0 | 23,0 | 7,0 | 11,0 | 1 |
| 05003718001 | 185648 | | 4,5 | 23,0 | 7,8 | 11,0 | 1 |
| 05003719001 | 185655 | | 5,0 | 23,0 | 8,9 | 11,0 | 1 |
| 05003720001 | 185662 | | 5,5 | 23,0 | 9,2 | 11,0 | 1 |
| 05003721001 | 185679 | | 6,0 | 23,0 | 10,5 | 11,0 | 1 |
| 05003722001 | 185686 | | 7,0 | 23,0 | 11,9 | 11,0 | 1 |
| 05003723001 | 185693 | | 8,0 | 23,0 | 12,9 | 11,0 | 1 |
| 05003724001 | 185709 | | 9,0 | 23,0 | 14,1 | 12,0 | 1 |
| 05003725001 | 185716 | | 10,0 | 23,0 | 15,6 | 12,5 | 1 |
| 05003726001 | 185723 | | 11,0 | 23,0 | 17,4 | 13,0 | 1 |
| 05003727001 | 185730 | | 12,0 | 23,0 | 18,4 | 14,0 | 1 |
| 05003728001 | 185747 | | 13,0 | 23,0 | 19,5 | 15,0 | 1 |
| 05003729001 | 185754 | | 14,0 | 23,0 | 20,8 | 16,0 | 1 |
| 05003010001 | 206855 | | 15,0 | 23,0 | 21,5 | 18,5 | 1 |

Belt A 1 Zyklop pipesett med holdefunksjon, 1/4" innfestning

Robust tekstilbelte i typisk Wera-design med 9 piper samt mutteruttaksverktøy på minimalt med plass. Praktisk dreiemekanisme sørger for sikker oppbevaring og enkelt uttak av pipene.

«Take it easy» verktøyidentifikasjon med fargekoding i henhold til profil og størrelsesstempel for enkel og rask tilgang til riktig verktøy. Inkludert karabinkrok for feste til beltehemp eller lommer.

Piper med holdefunksjon for særlig komfortabel skruing og med redusert fare for å miste skruen når den skal føres inn i arbeidsstykket.

Med flecebakside og borrelås for enkel montering på f.eks. vegg, hylle, verktøyvogn eller på Weras verktøytransportsystem Wera 2go.

- Pipesett i 10 deler på robust tekstilbelte, 1/4"
- Pipe med holdefunksjon for sekskant mutter og bolter
- Praktisk dreiemekanisme for sikker oppbevaring og enkelt uttak av pipene
- Med «Take it easy» verktøyidentifikasjon: Fargekoding i henhold til størrelse
- Egnet for montering på vegg, hylle, verktøyvogn og Wera 2go-systemet

Belt A 1 Zyklop pipesett med holdefunksjon, 1/4" innfestning



| Code | EAN | | |
|-------------|---------|---|---|
| 05003880001 | 4013288 | | 1 |
| | 190758 | <p>8790 HMA HF 1x 4,0x23,0; 1x 4,5x23,0; 1x 5,0x23,0; 1x 5,5x23,0; 1x 6,0x23,0; 1x 7,0x23,0; 1x 8,0x23,0; 1x 10,0x23,0; 1x 13,0x23,0</p> <p>ME1 1x 14,0x43,0</p> <p>Belt A 0/9 1x 39,0x238,0</p> <p>K30 1x 30,0x200,0</p> | |

Mutter uttrekker

- Enkel fjerning av muttere fra Wera HF-piper
- For enkel fjerning av muttere fra piper med holdefunksjon (1/4", 3/8", 1/2")
- Sekskantet rullestopp for at den ikke skal rulle vekk

Mutter uttrekker



| | EAN | | | | | | | | |
|-------------|---------|------|------|--|--|--|--|--|---|
| Code | 4013288 | mm | mm | | | | | | |
| 05050005001 | 192554 | 14,0 | 43,0 | | | | | | 1 |

Belt A 4 Zyklop pipesett, 1/4" innfestning

- Pipesett i 9 deler på robust tekstilbelte, 1/4"
- For bruk med hånd eller maskin (non impact)
- Praktisk dreiemekanisme for sikker oppbevaring og enkelt uttak av pipene
- Med «Take it easy» verktøyidentifikasjon: Fargekoding i henhold til størrelse
- Egnet for montering på vegg, hylle, verktøyvogn og Wera 2go-systemet

Belt A 4 Zyklop pipesett, 1/4" innfestning



| Code | EAN | | |
|-------------|---------|---|---|
| 05003883001 | 4013288 | | 1 |
| | 190789 | <p>8790 HMA 1x 5,0x23,0; 1x 5,5x23,0; 1x 6,0x23,0; 1x 7,0x23,0; 1x 8,0x23,0; 1x 10,0x23,0; 1x 11,0x23,0; 1x 12,0x23,0; 1x 13,0x23,0</p> <p>Belt A 0/9 1x 39,0x238,0</p> <p>K30 1x 30,0x200,0</p> | |

Pipe-magnetlist A 4 Zyklop pipesett, 1/4" innfestning
 Pipe-magnetlist med 9 hånd- og maskinpiper (non-impact), 1/4".
 Praktisk dreiemekanisme sørger for sikker oppbevaring og enkelt uttak av pipene.

Med «Take it easy» verktøyidentifikasjon med fargekodning i henhold til størrelse – for raskt og enkelt valg av riktig verktøy.

Magnetlisten kan plasseres midlertidig på metalloverflater og sørger for sikker fastholding og frigjøring av pipene takket være «Twist to unlock-funksjonen».

- Pipesett i 9 deler på pipe-magnetlist, 1/4"
- Magnetlist med sikker fastholding og likevel enkelt uttak av piper (Twist to unlock) for midlertidig montering på vegg, hylle eller verktøyvogn
- Praktisk dreiemekanisme for sikker oppbevaring og enkelt uttak av pipene
- Med «Take it easy» verktøyidentifikasjon: Fargekodning i henhold til størrelse

Pipe-magnetlist A 4 Zyklop pipesett, 1/4" innfestning



| Code | EAN | | |
|-------------|--------|--|---|
| 05005400001 | 223197 | | 1 |
| | | ● 8790 HMA 1x 5,0x23,0; 1x 5,5x23,0; 1x 6,0x23,0; 1x 7,0x23,0; 1x 8,0x23,0; 1x 10,0x23,0; 1x 11,0x23,0; 1x 12,0x23,0; 1x 13,0x23,0 | |
| | | 9600 1x 30,0x270,0 | |

Belt A Imperial 1 Zyklop pipebitssett innvendig sekskant med holdefunksjon, 1/4" innfestning



| Code | EAN | | |
|-------------|--------|---|---|
| 05003884001 | 194992 | | 1 |
| | | ○ 8740 A 1x 5/64"x28,0; 1x 3/32"x28,0; 1x 7/64"x28,0 | |
| | | ○ 8740 A HF 1x 1/8"x28,0; 1x 9/64"x28,0; 1x 5/32"x28,0; 1x 3/16"x28,0; 1x 7/32"x28,0; 1x 1/4"x28,0 | |
| | | Belt A 0/9 1x 39,0x238,0 | |
| | | K30 1x 30,0x200,0 | |

Pipe-magnetlist A Imperial 1 Zyklop pipesett, 1/4" innfestning, tommer

Pipe-magnetlist med 9 hånd- og maskinpiper (non-impact), 1/4".
 Praktisk dreiemekanisme sørger for sikker oppbevaring og enkelt uttak av pipene.

Med «Take it easy» verktøyidentifikasjon med fargekodning i henhold til størrelse – for raskt og enkelt valg av riktig verktøy.

Magnetlisten kan plasseres midlertidig på metalloverflater og sørger for sikker fastholding og frigjøring av pipene takket være «Twist to unlock-funksjonen».

- Pipesett i 9 deler på pipe-magnetlist, 1/4"
- Magnetlist med sikker fastholding og likevel enkelt uttak av piper (Twist to unlock) for midlertidig montering på vegg, hylle eller verktøyvogn
- Praktisk dreiemekanisme for sikker oppbevaring og enkelt uttak av pipene
- Med «Take it easy» verktøyidentifikasjon: Fargekodning i henhold til størrelse

Pipe-magnetlist A Imperial 1 Zyklop pipesett, 1/4" innfestning, tommer

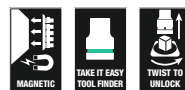

| Code | EAN | | |
|-------------|--------|--|---|
| 05005420001 | 223227 | | 1 |
| | | ● 8790 HMA 1x 3/16"x23,0; 1x 7/32"x23,0; 1x 1/4"x23,0; 1x 9/32"x23,0; 1x 5/16"x23,0; 1x 11/32"x23,0; 1x 3/8"x23,0; 1x 7/16"x23,0; 1x 1/2"x23,0 | |
| | | 9600 1x 30,0x270,0 | |

8790 HMA Deep piper, 1/4" innfestning

Lang 1/4" hånd- og maskinpipe (ISO 2725 del 3) med rille for kulefeste; for utvendige sekskantskruer og muttere. For bruk med hånd eller maskin (non-impact), også for dyptliggende skrueforbindelser og utstikkende gjengestenger.

Med «Take it easy» verktøyidentifikasjon med fargekoding i henhold til størrelse – for raskt og enkelt valg av riktig verktøy. Gir godt grep selv med olje på hendene.

Sekskantprofilen gjør det mulig å overføre stor kraft, samtidig som den belaster kantene på skruemutteren eller skruhodet mindre enn en tolvkantprofil.

Fintannede skraller har dessuten en så liten tilbakesvingvinkel at det blir unødvendig å bruke en tolvkantprofil, også der det er lite plass.

- Lang pipe for dyptliggende skrueforbindelser, også for utstikkende gjengestenger i trange områder
- Sekskantprofilen gir mulighet for presis skrueforbindelse med høy kraftoverføring og skåner dermed profilen
- Med «Take it easy» verktøyidentifikasjon: Fargekoding i henhold til størrelse
- Riflet i bakkant for bedre grep ved bruk med hånd.
- For bruk med hånd eller maskin (non impact), med rille for kulefeste
- Av mattforkrommet krom-vanadium

8790 HMA Deep piper, 1/4" innfestning



| Code | EAN | | mm | mm | mm | mm | |
|-------------|--------|--|------|------|------|------|---|
| 05004500001 | 210258 | | 4,0 | 50,0 | 6,7 | 11,8 | 1 |
| 05004501001 | 210128 | | 5,0 | 50,0 | 8,0 | 11,8 | 1 |
| 05004502001 | 210241 | | 5,5 | 50,0 | 8,6 | 11,8 | 1 |
| 05004503001 | 210265 | | 6,0 | 50,0 | 9,2 | 11,8 | 1 |
| 05004504001 | 210272 | | 7,0 | 50,0 | 10,8 | 11,8 | 1 |
| 05004505001 | 210289 | | 8,0 | 50,0 | 11,8 | 11,0 | 1 |
| 05004506001 | 210296 | | 9,0 | 50,0 | 12,8 | 12,0 | 1 |
| 05004507001 | 210302 | | 10,0 | 50,0 | 14,7 | 12,8 | 1 |
| 05004508001 | 210319 | | 11,0 | 50,0 | 15,8 | 14,0 | 1 |
| 05004509001 | 210326 | | 12,0 | 50,0 | 16,8 | 15,0 | 1 |
| 05004510001 | 210333 | | 13,0 | 50,0 | 17,8 | 16,0 | 1 |
| 05004511001 | 210340 | | 14,0 | 50,0 | 19,8 | 17,0 | 1 |
| 05004512001 | 210357 | | 15,0 | 50,0 | 20,8 | 18,0 | 1 |

Belt A Deep 1 pipesett, 1/4" innfestning

Robust tekstilbelte i typisk Wera-design med 9 lange 1/4" hånd- og maskinpipe (non-impact) som tar minimal plass. En praktisk dreiemekanisme sørger for sikker oppbevaring og enkelt uttak av pipe. Inkludert karabinkrok for feste til beltehemper eller lommer.

Med flecebakside og borrelås for enkel montering på f.eks. vegg, hylle, verktøylvogn eller på Weras verktøytransportsystem Wera 2go.

Lang 1/4" hånd- og maskinpipe (ISO 2725 del 3) fra Wera for bruk med hånd eller maskin (non-impact), også for dyptliggende skrueforbindelser og utstikkende gjengestenger.

Med «Take it easy» verktøyidentifikasjon med fargekoding i henhold til størrelse – for raskt og enkelt valg av riktig verktøy. Gir godt grep selv med olje på hendene.

Med sekskantprofil og rille for kulefeste. Sekskantprofilen gjør det mulig å overføre stor kraft, samtidig som den belaster kantene på skruemutteren eller skruhodet mindre enn en tolvkantprofil.

Fintannede skraller har dessuten en så liten tilbakesvingvinkel at det blir unødvendig å bruke en tolvkantprofil, også der det er lite plass. For skruer og muttere med utvendig sekskant.

- Pipesett i 9 deler på robust tekstilbelte, 1/4"
- Praktisk dreiemekanisme for sikker oppbevaring og enkelt uttak av pipe
- Lang 1/4" pipe for dyptliggende muttere og trange rom, samt gjengestag
- Sekskantprofil gir presis og skånsom skrueforbindelse med høy kraftoverføring
- Med «Take it easy» verktøyidentifikasjon: Fargekoding i henhold til størrelse

Belt A Deep 1 pipesett, 1/4" innfestning



| Code | EAN | | |
|-------------|--------|---|---|
| 05004525001 | 210371 | | 1 |
| | | 8790 HMA Deep 1x 5,0x50,0; 1x 5,5x50,0; 1x 6,0x50,0; 1x 7,0x50,0; 1x 8,0x50,0; 1x 10,0x50,0; 1x 11,0x50,0; 1x 12,0x50,0; 1x 13,0x50,0 | |
| | | Belt A 0/9 1x 39,0x238,0 | |
| | | K30 1x 30,0x200,0 | |

Pipe-magnetlist A Deep 1 pipesett, lang, 1/4" innfestning

Pipe-magnetlist med 9 lange hånd- og maskinpipe (non-impact), 1/4". Praktisk dreiemekanisme sørger for sikker oppbevaring og enkelt uttak av pipene.

Lange 1/4" hånd- og maskinpipe (ISO 2725 del 3) fra Wera for bruk med hånd eller maskin (non-impact), også for dyptsittende skrueforbindelser og utstikkende gjengestenger.

Med «Take it easy» verktøyidentifikasjon med fargekoding i henhold til størrelse – for raskt og enkelt valg av riktig verktøy. Gir godt grep selv med olje på hendene. Med sekskantprofil og rille for kulefeste.

Sekskantprofilen gjør det mulig å overføre stor kraft, samtidig som den belaster kantene på skruemutteren eller skruehodet mindre enn en tolvkantprofil. Fintannede skraller har dessuten en så liten tilbakesvingvinkel at det blir unødvendig å bruke en tolvkantprofil, også der det er lite plass. For skruer og mutre med utvendig sekskant.

Magnetlisten kan plasseres midlertidig på metalloverflater og sørger for sikker fastholding og frigjøring av pipene takket være «Twist to unlock-funksjonen».

- Pipesett i 9 deler på pipe-magnetlist, 1/4"
- Magnetlist med sikker fastholding og likevel enkelt uttak av piper (Twist to unlock) for midlertidig montering på vegg, hylle eller verktøyvogn
- Praktisk dreiemekanisme for sikker oppbevaring og enkelt uttak av pipene
- Lang 1/4" pipe for dyptliggende muttere og trange rom, samt gjengestag
- Sekskantprofil gir presis og skånsom skrueforbindelse med høy kraftoverføring

Pipe-magnetlist A Deep 1 pipesett, lang, 1/4" innfestning



| Code | EAN | | |
|-------------|--------|---|---|
| 05005410001 | 223210 | | 1 |
| | | 8790 HMA Deep 1x 5,0x50,0; 1x 5,5x50,0; 1x 6,0x50,0; 1x 7,0x50,0; 1x 8,0x50,0; 1x 10,0x50,0; 1x 11,0x50,0; 1x 12,0x50,0; 1x 13,0x50,0 | |
| | | 9600 1x 30,0x270,0 | |

8767 A TORX® Zyklop pipebits, 1/4" innfestning



| | EAN | | | | | | | |
|-------------|---------|--|-------|------|------|------|------|---|
| Code | 4013288 | | | mm | mm | mm | mm | |
| 05003390001 | 219602 | | TX 10 | 28,0 | 12,0 | 12,5 | 11,0 | 1 |
| 05003391001 | 219619 | | TX 20 | 28,0 | 12,0 | 12,5 | 11,0 | 1 |
| 05003392001 | 219626 | | TX 25 | 28,0 | 12,0 | 12,5 | 11,0 | 1 |
| 05003393001 | 219633 | | TX 30 | 28,0 | 12,0 | 12,5 | 11,0 | 1 |

8767 A HF TORX® Zyklop pipebits med 1/4" innfestning, med holdefunksjon

- Pipebits (non impact) for bruk for hånd eller med maskin
- Holdefunksjonen holder skruene trygt på verktøyet
- Med «Take it easy» verktøyidentifikasjon: Fargekoding i henhold til størrelse
- Riflet i bakkant for bedre grep ved bruk med hånd.
- Krom-vanadium, mattforkrommet

8767 A HF TORX® Zyklop pipebits med 1/4" innfestning, med holdefunksjon



| | EAN | | | | | | | |
|-------------|---------|--|-------|-------|------|------|------|---|
| Code | 4013288 | | | mm | mm | mm | mm | |
| 05003360001 | 186829 | | TX 8 | 28,0 | 12,0 | 12,5 | 11,0 | 1 |
| 05003361001 | 186843 | | TX 9 | 28,0 | 12,0 | 12,5 | 11,0 | 1 |
| 05003362001 | 186836 | | TX 10 | 28,0 | 12,0 | 12,5 | 11,0 | 1 |
| 05003363001 | 186850 | | TX 15 | 28,0 | 12,0 | 12,5 | 11,0 | 1 |
| 05003364001 | 186867 | | TX 20 | 28,0 | 12,0 | 12,5 | 11,0 | 1 |
| 05003365001 | 186874 | | TX 25 | 28,0 | 12,0 | 12,5 | 11,0 | 1 |
| 05003366001 | 186881 | | TX 25 | 100,0 | 12,0 | 12,5 | 83,0 | 1 |
| 05003367001 | 186898 | | TX 27 | 28,0 | 12,0 | 12,5 | 11,0 | 1 |
| 05003368001 | 186904 | | TX 27 | 100,0 | 12,0 | 12,5 | 83,0 | 1 |
| 05003369001 | 186911 | | TX 30 | 28,0 | 12,0 | 12,5 | 11,0 | 1 |
| 05003370001 | 186928 | | TX 30 | 100,0 | 12,0 | 12,5 | 83,0 | 1 |
| 05003371001 | 186935 | | TX 40 | 28,0 | 12,0 | 12,5 | 11,0 | 1 |
| 05003372001 | 186942 | | TX 40 | 100,0 | 12,0 | 12,5 | 83,0 | 1 |

Belt A 3 TORX® HF Zyklop pipebitssett TORX® med holdefunksjon, 1/4" innfestning

Robust tekstilbelte i typisk Wera-design med 9 pipebits på minimalt med plass. Praktisk dreiemekanisme sørger for sikker oppbevaring og enkelt uttak av pipene.

«Take it easy» verktøyidentifikasjon med fargekoding i henhold til profil og størrelsesstempel for enkel og rask tilgang til riktig verktøy. Inkludert karabinkrok for feste til beltehemper eller lommer.

Spesielt korte, stabile pipebits med fortrinnene til Weras bitsteknologi. Pipebits med holdefunksjon for særlig komfortabel skruing og redusert fare for å miste skruen når den skal føres inn i arbeidsstykket.

Med flecebakside og borrelås for enkel montering på f.eks. vegg, hylle, verktøyvogn eller på Weras verktøytransportsystem Wera 2go.

- Pipebitssett i 9 deler på robust tekstilbelte, 1/4"
- Piper med fortrinnene til Wera bitsteknologi
- Pipebits med holdefunksjon for skruer
- Praktisk dreiemekanisme for sikker oppbevaring og enkelt uttak av pipene
- Egnet for montering på vegg, hylle, verktøyvogn og Wera 2go-systemet
- Med «Take it easy» verktøyidentifikasjon: Fargekoding i henhold til størrelse

Belt A 3 TORX® HF Zyklop pipebitssett TORX® med holdefunksjon, 1/4" innfestning



| Code | EAN | | |
|-------------|--------|--|---|
| 05003882001 | 190772 | | 1 |
| | | 8767 A HF 1x TX 8x28,0; 1x TX 9x28,0; 1x TX 10x28,0; 1x TX 15x28,0; 1x 3,7x3,7xTX 20x28,0; 1x 4,1x4,1xTX 25x28,0; 1x 4,8x4,8xTX 27x28,0; 1x 5,4x5,4xTX 30x28,0; 1x 6,5x6,5xTX 40x28,0 | |
| | | Belt A 0/9 1x 39,0x238,0 | |
| | | K30 1x 30,0x200,0 | |

8767 A TORX® HF 1 Zyklop pipebitssett TORX®, med 1/4" drev, med holdefunksjon

- Kompakt og meget robust tekstilboks. Lav vekt og lite volum
- Bitspiper for bruk med hånd eller maskin (non impact)
- Holdefunksjonen holder skruene trygt på verktøyet
- Med «Take it easy» verktøyidentifikasjon: Fargekoding i henhold til størrelse
- Rifling på bakre pipeende for godt grep ved manuell bruk
- Lang utførelse

8767 A TORX® HF 1 Zyklop pipebitssett TORX®, med 1/4" drev, med holdefunksjon



| Code | EAN | | |
|-------------|--------|---|---|
| 05003375001 | 191014 | | 1 |
| | | 8767 A HF 1x TX 25x100,0; 1x TX 27x100,0; 1x TX 30x100,0; 1x TX 40x100,0 | |
| | | K70 1x 50,0x70,0 | |

8740 A HF Zyklop pipebits med holdefunksjon, 1/4" innfestning

- Pipebits (non impact) for bruk for hånd eller med maskin
- Holdefunksjonen holder skruene trygt på verktøyet
- Hex-Plus gir lengre liv til innvendige sekskantskruer

8740 A HF Zyklop pipebits med holdefunksjon, 1/4" innfestning



| Code | EAN | | mm | mm | mm | mm | | |
|-------------|--------|--|-----|-------|------|------|------|---|
| 05003332001 | 187123 | | 3,0 | 28,0 | 12,0 | 12,5 | 1 | |
| 05003333001 | 187178 | | 4,0 | 28,0 | 12,0 | 12,5 | 1 | |
| 05003334001 | 187185 | | 4,0 | 100,0 | 12,0 | 12,5 | 1 | |
| 05003335001 | 187192 | | 5,0 | 28,0 | 12,0 | 12,5 | 1 | |
| 05003336001 | 187208 | | 5,0 | 100,0 | 12,0 | 12,5 | 1 | |
| 05003337001 | 187215 | | 6,0 | 28,0 | 12,0 | 12,5 | 1 | |
| 05003338001 | 187222 | | 6,0 | 100,0 | 12,0 | 12,5 | 1 | |
| 05003341001 | 189547 | | 7,0 | 28,0 | 12,0 | 12,5 | 1 | |
| 05003342001 | 189554 | | 7,0 | 100,0 | 12,0 | 12,5 | 1 | |
| 05003339001 | 187239 | | 8,0 | 28,0 | 12,0 | 12,5 | 1 | |
| 05003340001 | 187246 | | 8,0 | 100,0 | 12,0 | 12,5 | 1 | |
| 05003383001 | 189868 | | | 1/8" | 28,0 | 12,0 | 12,5 | 1 |
| 05003384001 | 189875 | | | 9/64" | 28,0 | 12,0 | 12,5 | 1 |
| 05003385001 | 189882 | | | 5/32" | 28,0 | 12,0 | 12,5 | 1 |
| 05003386001 | 189899 | | | 3/16" | 28,0 | 12,0 | 12,5 | 1 |
| 05003387001 | 189905 | | | 7/32" | 28,0 | 12,0 | 12,5 | 1 |
| 05003388001 | 189912 | | | 1/4" | 28,0 | 12,0 | 12,5 | 1 |
| 05003389001 | 189844 | | | 5/16" | 28,0 | 12,0 | 12,5 | 1 |

8740 A Zyklop pipebits, 1/4" innfestning

- Pipebits (non impact) for bruk for hånd eller med maskin
- Hex-Plus gir lengre liv til innvendige sekskantskruer

8740 A Zyklop pipebits, 1/4" innfestning



| Code | EAN | | mm | mm | mm | mm | | |
|-------------|--------|--|-----|-------|------|------|------|---|
| 05003330001 | 187154 | | 2,0 | 28,0 | 12,0 | 12,5 | 1 | |
| 05003331001 | 187161 | | 2,5 | 28,0 | 12,0 | 12,5 | 1 | |
| 05003380001 | 189820 | | | 5/64" | 28,0 | 12,0 | 12,5 | 1 |
| 05003381001 | 189837 | | | 3/32" | 28,0 | 12,0 | 12,5 | 1 |
| 05003382001 | 189851 | | | 7/64" | 28,0 | 12,0 | 12,5 | 1 |

Belt A 2 Zyklop pipebitssett innvendig sekskant med holdefunksjon, 1/4" innfestning

Robust tekstilbelte i typisk Wera-design med 8 pipebits på minimalt med plass. Praktisk dreiemekanisme sørger for sikker oppbevaring og enkelt uttak av pipene.

«Take it easy» verktøyidentifikasjon med fargekoding i henhold til profil og størrelsesstempel for enkel og rask tilgang til riktig verktøy.

Inkludert karabinkrok for feste til beltehemper eller lommer. Spesielt korte, stabile pipebits med fortrinnene til Weras bitsteknologi.

Pipebits med holdefunksjon for særlig komfortabel skruing og redusert fare for å miste skruen når den skal føres inn i arbeidsstykket. Med flecebakske og borrelås for enkel montering på f.eks. vegg, hylle, verktøylvogn eller på Weras verktøytransport-system Wera 2go.

- Pipebitssett i 8 deler på robust tekstilbelte 1/4"
- Piper med fortrinnene til Wera bitsteknologi
- Pipebits med holdefunksjon for unbrakoskruer
- Med «Take it easy» verktøyidentifikasjon: Fargekoding i henhold til størrelse
- Praktisk dreiemekanisme for sikker oppbevaring og enkelt uttak av pipene
- Egnet for montering på vegg, hylle, verktøylvogn og Wera 2go-systemet

Belt A 2 Zyklop pipebitssett innvendig sekskant med holdefunksjon, 1/4" innfestning



| Code | EAN | | |
|-------------|--------|--|---|
| 05003381001 | 190765 | | 1 |
| | | 8740 A 1x 2,0x28,0; 1x 2,5x28,0 | |
| | | 8740 A HF 1x 3,0x28,0; 1x 4,0x28,0; 1x 5,0x28,0; 1x 6,0x28,0; 1x 7,0x28,0; 1x 8,0x28,0 | |
| | | Belt A 0/8 1x 39,0x220,0 | |
| | | K30 1x 30,0x200,0 | |

8740 A HF 1 Zyklop pipebitssett, med 1/4" drev, med holdefunksjon for skruer med innvendig sekskant

- Kompakt og meget robust tekstilboks. Lav vekt og lite volum
- Bitspiser for bruk med hånd eller maskin (non impact)
- Holdefunksjonen holder skruene trygt på verktøyet
- Med «Take it easy» verktøyidentifikasjon: Fargekoding i henhold til størrelse
- Rifling på bakre pipeende for godt grep ved manuell bruk
- Lang utførelse

8740 A HF 1 Zyklop pipebitssett, med 1/4" drev, med holdefunksjon for skruer med innvendig sekskant

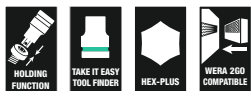

| Code | EAN | | |
|-------------|--------|---|---|
| 05003345001 | 191007 | | 1 |
| | | 8740 A HF 1x 4,0x100,0; 1x 5,0x100,0; 1x 6,0x100,0; 1x 7,0x100,0; 1x 8,0x100,0 K70 1x 50,0x70,0 | |

8751 A Phillips Zyklop pipebits, 1/4" innfestning

- Ekstremt kort utførelse

8751 A Phillips Zyklop pipebits, 1/4" innfestning



| Code | EAN | | | | | | |
|-------------|--------|------|------|------|------|------|---|
| 05003350001 | 187253 | PH 1 | 28,0 | 12,0 | 11,0 | 12,5 | 1 |
| 05003351001 | 187260 | PH 2 | 28,0 | 12,0 | 11,0 | 12,5 | 1 |
| 05003352001 | 187277 | PH 3 | 28,0 | 12,0 | 11,0 | 12,5 | 1 |

8751 A Pozidriv pipebits, 1/4" innfestning

- Ekstremt kort utførelse

8751 A Pozidriv pipebits, 1/4" innfestning

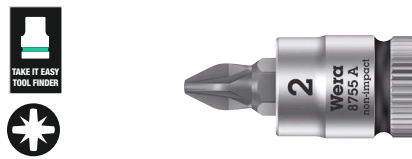

| Code | EAN | | | | | | |
|-------------|--------|------|------|------|------|------|---|
| 05003353001 | 187284 | PZ 1 | 28,0 | 12,0 | 11,0 | 12,5 | 1 |
| 05003354001 | 187291 | PZ 2 | 28,0 | 12,0 | 11,0 | 12,5 | 1 |
| 05003355001 | 187307 | PZ 3 | 28,0 | 12,0 | 11,0 | 12,5 | 1 |

8700 A FL Zyklop pipebits for sporskruer, 1/4" innfestning

- Ekstremt kort utførelse

8700 A FL Zyklop pipebits for sporskruer, 1/4" innfestning

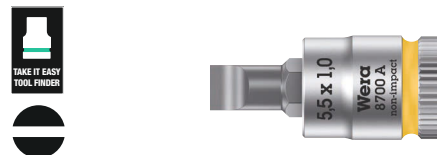

| Code | EAN | | | | | | |
|-------------|--------|-----|-----|------|------|------|------|
| 05003320001 | 187314 | 0,8 | 5,5 | 28,0 | 12,0 | 11,0 | 11,0 |
| 05003321001 | 187321 | 1,0 | 5,5 | 28,0 | 12,0 | 11,0 | 11,0 |
| 05003322001 | 187338 | 1,2 | 6,5 | 28,0 | 12,0 | 11,0 | 11,0 |

8796 LA Zyklop-forlenger «flexible-lock» med hurtigroterende hylse, lang, 1/4"

- For 1/4" firkantpiper med kulelås
- Flexible-Lock-system for låsing eller hurtig skifte av innsatsverktøy
- Med fritt dreieende hylse for lynrask tiltrekking og løsning av skruer og muttere

8796 LA Zyklop-forlenger «flexible-lock» med hurtigroterende hylse, lang, 1/4"



| Code | EAN | | | | | | |
|-------------|--------|------|-------|--|--|--|---|
| 05003531001 | 121059 | 1/4" | 150,0 | | | | 1 |

8796 SA Zyklop-forlenger «flexible-lock» med hurtigroterende hylse, kort, 1/4"

- For 1/4" firkantpiper med kulelås
- Flexible-Lock-system for låsing eller hurtig skifte av innsatsverktøy
- Med fritt dreierende hylse for lynrask tiltrekking og løsing av skruer og muttere

8796 SA Zyklop-forlenger «flexible-lock» med hurtigroterende hylse, kort, 1/4"



| Code | EAN | Ø | L | | | | | | |
|-------------|--------|------|------|--|--|--|--|--|---|
| 05003530001 | 121042 | 1/4" | 75,0 | | | | | | 1 |

8794 LA Zyklop-forlenger med hurtigroterende hylse, lang, 1/4"

Wera Zyklop-forlenger med fritt dreierende hylse med godt grep for lynrask tiltrekking og løsing av skruer og mutre. Av mattforkrommet krom-vanadium.

8794 LA Zyklop-forlenger med hurtigroterende hylse, lang, 1/4"



| Code | EAN | Ø | L | | | | | | |
|-------------|--------|------|-------|--|--|--|--|--|---|
| 05003526001 | 121073 | 1/4" | 150,0 | | | | | | 1 |

8794 SA Zyklop-forlenger med hurtigroterende hylse, kort, 1/4"

Wera Zyklop-forlenger med fritt dreierende hylse med godt grep for lynrask tiltrekking og løsing av skruer og mutre. Av mattforkrommet krom-vanadium.

8794 SA Zyklop-forlenger med hurtigroterende hylse, kort, 1/4"



| Code | EAN | Ø | L | | | | | | |
|-------------|--------|------|------|--|--|--|--|--|---|
| 05003525001 | 121066 | 1/4" | 75,0 | | | | | | 1 |

8789 A Zyklop-tverrhåndtak, 1/4"

Wera Zyklop T-tverrhåndtak for overføring av høyere moment. For 1/4" firkantpiper med kulelås. Med forskyvbart drev, og dermed mulighet for fleksibel bruk. Av mattforkrommet krom-vanadiumstål av høy kvalitet.

8789 A Zyklop-tverrhåndtak, 1/4"



| Code | EAN | Ø | L | | | | | | |
|-------------|--------|------|-------|--|--|--|--|--|---|
| 05003524001 | 121493 | 1/4" | 110,0 | | | | | | 3 |

8795 A Zyklop-universalledd, 1/4"

Wera Zyklop universalledd for 1/4" firkantpiper med kulelås.

8795 A Zyklop-universalledd, 1/4"



| Code | EAN | Ø | L | | | | | | |
|-------------|--------|------|------|--|--|--|--|--|---|
| 05003528001 | 121509 | 1/4" | 35,5 | | | | | | 1 |

8784 A1 Zyklop-bitsadpter, 1/4"

- 1/4" Zyklop-bitsadpter med hurtigchuck for raskt bitsskifte

8784 A1 Zyklop-bitsadpter, 1/4"



| Code | EAN | | | | | | | | |
|-------------|--------|------|------|------|--|--|--|--|---|
| 05003529001 | 121035 | 1/4" | 1/4" | 37,0 | | | | | 1 |

8794 A Zyklop-Wobble-forlenger, 1/4"

Wobble-forlenger for Wera Zyklop. Med utsvingvinkel på 15° i alle retninger. Dermed kan du arbeide raskt og presist i monterings-situasjoner uten innsyn og hvor det er trangt.

8794 A Zyklop-Wobble-forlenger, 1/4"



| Code | EAN | | | | | | | | |
|-------------|--------|------|------|--|--|--|--|--|---|
| 05003527001 | 121080 | 1/4" | 56,0 | | | | | | 1 |

Belt A (tekstilbelte), 9 deler, uten innhold



| Code | EAN | | | | | | | | |
|-------------|--------|--|--|--|--|--|--|-----------------------------|---|
| 05003891001 | 192424 | | | | | | | | 1 |
| | | | | | | | | Belt A 0/9 1x 39,0x238,0 | |
| | | | | | | | | K30 1x 30,0x200,0 | |

Belt A (tekstilbelte), 8 deler, uten innhold



| Code | EAN | | | | | | | | |
|-------------|--------|--|--|--|--|--|--|-----------------------------|--|
| 05003890001 | 192417 | | | | | | | 1 | |
| | | | | | | | | Belt A 0/8 1x 39,0x220,0 | |
| | | | | | | | | K30 1x 30,0x200,0 | |

9600 Pipe-magnetlist, 1/4", uten innhold

1 pipe-magnetlist, uten innhold. For inntil 10 piper og/eller pipebits med 1/4" drev.

Magnetlisten kan plasseres midlertidig på metalloverflater og sørger for sikker fastholding og frigjøring av pipene takket være «Twist to unlock-funksjonen».

- Magnetlist med sikker fastholding og likevel enkelt uttak av piper (Twist to unlock) for midlertidig montering på vegg, hylle eller verktøygogn
- Praktisk dreiemekanisme for sikker oppbevaring og enkelt uttak av pipene
- Uten innhold, for inntil 10 piper, 1/4"

9600 Pipe-magnetlist, 1/4", uten innhold

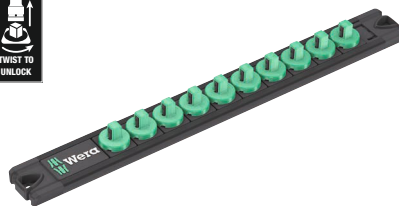

| Code | EAN | | | | | | | |
|-------------|--------|------|-------|--|--|--|--|---|
| 05136420001 | 223326 | 30,0 | 270,0 | | | | | 1 |

Zyklop Speed – utrolig rask og fleksibel

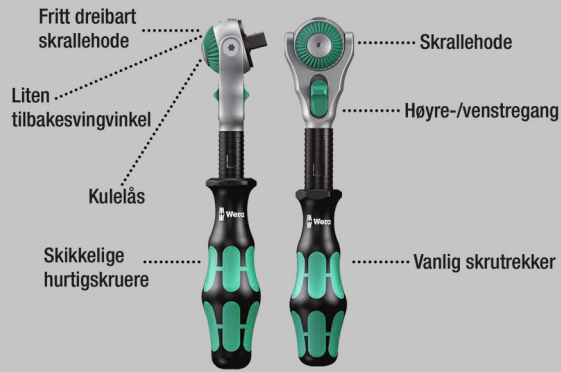

Utrolig kompakt settarrangement for mange verktøy på liten plass. Helt ny skrallesettfølelse takket være nye tekstilfutteraler som er svært robuste og har lang levetid.

Kan plasseres oppreist for oversiktlig oppbevaring i verkstedhyllen. Ekstra overflatebeskyttelse med utvendig stoffmateriale. Lav vekt og lite volum for enkel mobilitet.

Med «Take it easy» verktøyidentifikasjon med fargekoding i henhold til størrelse.

- Fritt dreibart skrallehode med 5 definerte festepunkter
- Fintannet med 72 tenner
- Liten returvinkel 5°
- Hurtigroterende hylse for høy arbeidshastighet
- Med «Take it easy» verktøyidentifikasjon: Fargekoding i henhold til størrelse
- Kompakt, meget robust tekstilboks med lav vekt og lite volum

8100 SB All-in Zyklop Speed skrallesett, 3/8" drev

- Lett å ta ut skralle takket være Twist to unlock-system

8100 SB All-in Zyklop Speed skrallesett, 3/8" drev



| Code | EAN | | |
|-------------|-------------------|--|---|
| 05003536001 | 4013288 225573 | | 1 |
| | | <input type="checkbox"/> 8000 B 1x 3/8"x199,0 | |
| | | <input checked="" type="checkbox"/> 8794 B 1x 3/8"x76,0 | |
| | | <input checked="" type="checkbox"/> 8796 LB 1x 3/8"x200,0 | |
| | | <input checked="" type="checkbox"/> 8790 HMB HF 1x 6,0x29,0; 1x 7,0x29,0; 1x 8,0x29,0; 1x 9,0x29,0; 1x 10,0x29,0; 1x 11,0x29,0; 1x 12,0x29,0; 1x 13,0x29,0; 1x 14,0x29,0; 1x 15,0x29,0; 1x 16,0x29,0; 1x 17,0x29,0; 1x 18,0x29,0; 1x 19,0x29,0 | |
| | | <input checked="" type="checkbox"/> 8767 B HF 1x TX 10x35,0; 1x TX 15x35,0; 1x TX 20x35,0; 1x TX 25x35,0; 1x TX 27x35,0; 1x TX 30x35,0; 1x TX 40x35,0; 1x TX 45x38,5; 1x TX 50x38,5 | |
| | | <input checked="" type="checkbox"/> 8740 B HF 1x 3,0x35,0; 1x 4,0x35,0; 1x 5,0x35,0; 1x 6,0x35,0; 1x 7,0x38,5; 1x 8,0x38,5; 1x 9,0x38,5; 1x 10,0x38,5 | |
| | | Mutter utrekker 1x 14,0x43,0 | |
| | | Krok og borrelås tape 240 1x 50,0x240,0 | |

8100 SB 6 Zyklop Speed skrallesett, 3/8" drev, metrisk



8100 SB 9 Zyklop Speed skrallesett, 3/8" drev, tommer



| Code | EAN | | |
|-------------|-------------------|--|---|
| 05004046001 | 4013288 173911 | | 1 |
| | | <input type="checkbox"/> 8000 B 1x 3/8"x199,0 | |
| | | <input checked="" type="checkbox"/> 8790 HMB 1x 8,0x29,0; 1x 10,0x29,0; 1x 12,0x29,0; 1x 13,0x29,0; 1x 15,0x29,0; 1x 16,0x30,0; 1x 17,0x30,0; 1x 18,0x30,0; 1x 19,0x30,0 | |
| | | <input checked="" type="checkbox"/> <input type="checkbox"/> 8794 LB 1x 3/8"x200,0 | |
| | | <input checked="" type="checkbox"/> <input type="checkbox"/> 8794 B 1x 3/8"x76,0 | |
| | | <input checked="" type="checkbox"/> <input type="checkbox"/> 8784 B1 1x 1/4"x3/8"x44,0 | |
| | | <input checked="" type="checkbox"/> 851/4 TZ PH 1x PH 1x50; 1x PH 2x50; 1x PH 3x50 | |
| | | <input checked="" type="checkbox"/> 855/4 TZ PZ 1x PZ 1x50; 1x PZ 2x50; 1x PZ 3x50 | |
| | | <input checked="" type="checkbox"/> 867/4 Z TORX® 1x TX 20x50; 1x TX 25x50; 1x TX 27x50; 1x TX 30x50; 1x TX 40x50 | |
| | | <input type="checkbox"/> 840/4 Z Hex-Plus 1x 4,0x50; 1x 5,0x50; 1x 6,0x50; 1x 8,0x50 | |
| | | <input type="checkbox"/> 800/4 Z 1x 1,0x5,5x50 | |

| Code | EAN | | |
|-------------|-------------------|--|---|
| 05004049001 | 4013288 173980 | | 1 |
| | | <input type="checkbox"/> 8000 B 1x 3/8"x199,0 | |
| | | <input checked="" type="checkbox"/> 8790 HMB 1x 1/4"x29,0; 1x 3/16"x29,0; 1x 3/8"x29,0; 1x 7/16"x29,0; 1x 1/2"x29,0; 1x 9/16"x29,0; 1x 5/8"x30,0; 1x 11/16"x30,0; 1x 3/4"x30,0 | |
| | | <input checked="" type="checkbox"/> <input type="checkbox"/> 8794 LB 1x 3/8"x200,0 | |
| | | <input checked="" type="checkbox"/> <input type="checkbox"/> 8794 B 1x 3/8"x76,0 | |
| | | <input checked="" type="checkbox"/> <input type="checkbox"/> 8784 B1 1x 1/4"x3/8"x44,0 | |
| | | <input checked="" type="checkbox"/> 851/4 TZ PH 1x PH 1x50; 1x PH 2x50; 1x PH 3x50 | |
| | | <input checked="" type="checkbox"/> 855/4 TZ PZ 1x PZ 1x50; 1x PZ 2x50; 1x PZ 3x50 | |
| | | <input checked="" type="checkbox"/> 867/4 Z TORX® 1x TX 20x50; 1x TX 25x50; 1x TX 27x50; 1x TX 30x50; 1x TX 40x50 | |
| | | <input type="checkbox"/> 840/4 Z Hex-Plus 1x 3/16"x50; 1x 7/32"x50; 1x 1/4"x50; 1x 5/16"x50 | |
| | | <input type="checkbox"/> 800/4 Z 1x 1,0x5,5x50 | |

8100 SB 2 Zyklop Speed skrallesett, 3/8" drev, metrisk
 • 43 delers sortiment i stabil metallkoffert

8100 SB 2 Zyklop Speed skrallesett, 3/8" drev, metrisk



| Code | EAN | | |
|-------------|-------------------|--|---|
| 05003594001 | 4013288 121141 | | 1 |
| | | <ul style="list-style-type: none"> ○ 8000 B 1x 3/8"x199,0 ● 8790 HMB 1x 6,0x29,0; 1x 7,0x29,0; 1x 8,0x29,0; 1x 9,0x29,0; 1x 10,0x29,0; 1x 11,0x29,0; 1x 12,0x29,0; 1x 13,0x29,0; 1x 14,0x29,0; 1x 15,0x29,0; 1x 16,0x30,0; 1x 17,0x30,0; 1x 18,0x30,0; 1x 19,0x30,0; 1x 20,0x30,0; 1x 21,0x30,0; 1x 22,0x30,0; 1x 24,0x32,0 ○ 8789 B 1x 3/8"x165,0 ● 8794 B 1x 3/8"x76,0 ● 8795 B 1x 3/8"x50,0 ● 8784 B1 1x 1/4"x3/8"x44,0 ● 8796 SB 1x 3/8"x125,0 ● 8796 LB 1x 3/8"x200,0 ⊕ 851/1 Z PH 1x PH 2x25; 1x PH 3x25 ⊕ 855/1 Z PZ 1x PZ 2x25; 1x PZ 3x25 ⊕ 867/1 Z TORX® BO 1x TX 10x25; 1x TX 15x25; 1x TX 20x25; 1x TX 25x25; 1x TX 27x25; 1x TX 30x25; 1x TX 40x25 ○ 840/1 Z Hex-Plus 1x 3,0x25; 1x 4,0x25; 1x 5,0x25; 1x 6,0x25; 1x 8,0x25; 1x 10,0x25 ◐ 800/1 Z 1x 1,0x5,5x25 | |

8100 SB 4 Zyklop Speed skrallesett, 3/8" drev, tommer
 • 38 delers sortiment i stabil metallkoffert

8100 SB 4 Zyklop Speed skrallesett, 3/8" drev, tommer



| Code | EAN | | |
|-------------|-------------------|--|---|
| 05003596001 | 4013288 121165 | | 1 |
| | | <ul style="list-style-type: none"> ○ 8000 B 1x 3/8"x199,0 ● 8790 HMB 1x 1/4"x29,0; 1x 5/16"x29,0; 1x 11/32"x29,0; 1x 3/8"x29,0; 1x 7/16"x29,0; 1x 1/2"x29,0; 1x 9/16"x29,0; 1x 5/8"x30,0; 1x 11/16"x30,0; 1x 3/4"x30,0; 1x 13/16"x30,0; 1x 7/8"x30,0 ○ 8789 B 1x 3/8"x165,0 ● 8794 B 1x 3/8"x76,0 ● 8795 B 1x 3/8"x50,0 ● 8784 B1 1x 1/4"x3/8"x44,0 ● 8796 SB 1x 3/8"x125,0 ● 8796 LB 1x 3/8"x200,0 ⊕ 851/1 Z PH 1x PH 2x25; 1x PH 3x25 ⊕ 855/1 Z PZ 1x PZ 2x25; 1x PZ 3x25 ⊕ 867/1 Z TORX® BO 1x TX 10x25; 1x TX 15x25; 1x TX 20x25; 1x TX 25x25; 1x TX 27x25; 1x TX 30x25; 1x TX 40x25 ◐ 800/1 Z 1x 1,0x5,5x25 ○ 840/1 Z Hex-Plus 1x 5/64"x25; 1x 3/32"x25; 1x 1/8"x25; 1x 9/64"x25; 1x 5/32"x25; 1x 3/16"x25; 1x 7/32"x25 | |

Zyklop Speed – utrolig rask og fleksibel

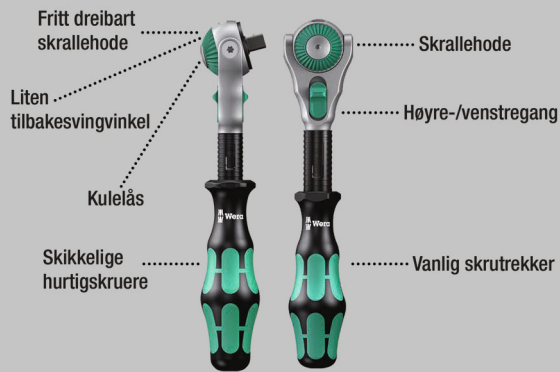

27-delers $\frac{3}{8}$ " skrallesett til typisk sykkelbruk med omfattende tilbehør:

1 Zyklop Speed-skralle med $\frac{3}{8}$ " drev, 10 Zyklop-piper, 2 Zyklop-piper med 30 mm langt og ekstra slankt profilområde for bedre tilgang i trange arbeidsområder: Med «Take it easy» verktøyidentifikasjon: Fargekodning etter størrelse., 1 Zyklop-forlenger (kort) med fritt-dreie hylse, 1 Wobble-forlenger, 1 bitsadpter, 1 adapter $\frac{3}{8}$ " utvendig firkant på $\frac{1}{2}$ " utvendig firkant, 10 bits, slitesterk for universell bruk.

Utrolig kompakt settanordning for mange verktøy på liten plass takket være tekstilboks som er svært solid og slitesterk.

Kan plasseres oppreist for oversiktlig oppbevaring i verkstedhylen. Ekstra overflatebeskyttelse med utvendig stoffmateriale. Lav vekt og volum for enkel mobilitet.

- 27 delers $\frac{3}{8}$ " skrallesett inkl. fintannet Zyklop Speed skralle med fritt-dreie skrallehode, trykknappfrigjøring og vendbar venstre-høyre
- Liten returvinkel på bare 5° for arbeid på liten plass.
- Piper og bits til de vanligste skruerprofilene på gatesykler, terrengsykler og el-sykler
- Sortiment i robust tekstilfuttal med lav vekt for enkel transport.
- Med adapter fra $\frac{3}{8}$ " innvendig firkant til $\frac{1}{2}$ " utvendig firkant til feste av spesialverktøy typisk for sykler

Bicycle Set 7



| Code | EAN | | |
|-------------|-------------------|--|---|
| 05004175001 | 4013288 220608 | | 1 |
| | | 8000 B 1x $\frac{3}{8}$ "x199,0 | |
| | | 8790 HMB 1x 6,0x29,0; 1x 7,0x29,0; 1x 8,0x29,0; 1x 9,0x29,0; 1x 10,0x29,0; 1x 11,0x29,0; 1x 12,0x29,0; 1x 13,0x29,0; 1x 14,0x29,0 | |
| | | 8790 HMB Deep 1x 15,0x64,0 | |
| | | 8740 B 1x 8,0x100,0; 1x 10,0x100,0 | |
| | | 8794 B 1x $\frac{3}{8}$ "x76,0 | |
| | | 8784 B1 1x $\frac{1}{4}$ "x $\frac{3}{8}$ "x44,0 | |
| | | 8794 SB 1x $\frac{3}{8}$ "x125,0 | |
| | | 781 B 1x 781 B/C, $\frac{1}{2}$ "x36,0x $\frac{3}{8}$ " | |
| | | 840/4 Z Hex-Plus 1x 3,0x50; 1x 4,0x50; 1x 5,0x50; 1x 6,0x50 | |
| | | 867/4 Z TORX® 1x TX 10x50; 1x TX 15x50; 1x TX 20x50; 1x TX 25x50; 1x TX 27x50; 1x TX 30x50 | |

8000 B Zyklop Speed skralle, med $\frac{3}{8}$ " drev

- Samler fem skralletyper i én skralle
- Svingmassekonstruksjon og grepsvennlig hurtigsvinghylse for svært høy arbeidshastighet
- Med fritt-dreie skrallehode, trykknappfrigjøring og vendbar venstre/høyre
- Fintannet, dermed liten returvinkel på bare 5°
- Kan også brukes som skrutrekker

8000 B Zyklop Speed skralle, med $\frac{3}{8}$ " drev



| Code | EAN | | | | | | |
|-------------|-------------------|-----------------|-------|--|--|--|---|
| 05003550001 | 4013288 121875 | $\frac{3}{8}$ " | 199,0 | | | | 1 |

8000 B SB Zyklop Speed skralle, med 3/8" drev



| | | | | |
|-------------|--------|---------------|---------|---|
| Code | | EAN | | |
| 05073261001 | 128041 | 8000 B | 4013288 | |
| | | 1x 3/8"x199.0 | | 3 |

8100 SB 12 Zyklop Comfort skrallesett, med vender, 3/8" drev, metrisk

16 delers Zyklop Comfort skrallesett i en lett og robust, slitesterk tekstilboks. Tokomponent-plasthylsen på Zyklop Comfort skrallen gjør arbeidet behagelig selv i kaldt vær og beskytter samtidig mot skade på overflater.

Zyklop Impaktor-pipene er preget av levetid over gjennomsnittet, selv under ekstreme forhold.

Takket være «Take it easy» verktøyidentifikasjon (fargekodning etter størrelse), er det lett å finne den størrelsen du trenger. Zyklop-forlengeren kan også brukes til å nå skruer og muttere som sitter vanskelig til.

8100 SB 12 Zyklop Comfort skrallesett, med vender, 3/8" drev, metrisk



| | | | | |
|-------------|--------|-----|---|--|
| Code | | EAN | | |
| 05005530001 | 227980 | | 4013288 | |
| | | | 8010 B 1x 3/8"x230,0 | |
| | | | 8790 B Impaktor 1x 8,0x30,0; 1x 10,0x30,0; 1x 11,0x30,0; 1x 12,0x30,0; 1x 13,0x30,0; 1x 14,0x30,0; 1x 15,0x30,0; 1x 16,0x30,0; 1x 17,0x30,0; 1x 18,0x30,0; 1x 19,0x30,0; 1x 21,0x32,0; 1x 22,0x32,0; 1x 24,0x32,0 | |
| | | | 8798 B 1x 3/8"x152,4 | |

8100 SB 13 Zyklop Comfort skrallesett, vender, 3/8" drev, mål i tommer

- 11 delers Zyklop Comfort skrallesett; mål i tommer

8100 SB 13 Zyklop Comfort skrallesett, vender, 3/8" drev, mål i tommer



| Code | EAN | | | | |
|-------------|--------|-------------------------------------|------------------------|---|---|
| 05005531001 | 227973 | | | | 1 |
| | | <input type="checkbox"/> | 8010 B | 1x 3/8"x230,0 | |
| | | <input checked="" type="checkbox"/> | 8790 B Impaktor | 1x 1/4"x30,0; 1x 5/16"x30,0; 1x 3/8"x30,0; 1x 7/16"x30,0; 1x 1/2"x30,0; 1x 9/16"x30,0; 1x 5/8"x30,0; 1x 11/16"x30,0; 1x 3/4"x30,0 | |
| | | <input checked="" type="checkbox"/> | 8798 B | 1x 3/8"x152,4 | |

8010 B Zyklop Comfort skralle, med vender, med 3/8" drev

Zyklop Comfort skralle med vender i uimotståelig Wera-design. Komfortabel to-komponent plastkappe. Beskytter følsomme overflater. Slank design for arbeid selv på svært trange steder.

Fintanningen med 80 tenner gjør det mulig med en returvinkel på bare 4,5°. Med vender for praktisk retningsendring. Med sikker pipelåsefunksjon med trykknapp.

8010 B Zyklop Comfort skralle, med vender, med 3/8" drev



| Code | EAN | | | | | | |
|-------------|--------|------|-------|--|--|--|---|
| 05005540001 | 227195 | 3/8" | 230,0 | | | | 1 |

Zyklop Metal Push

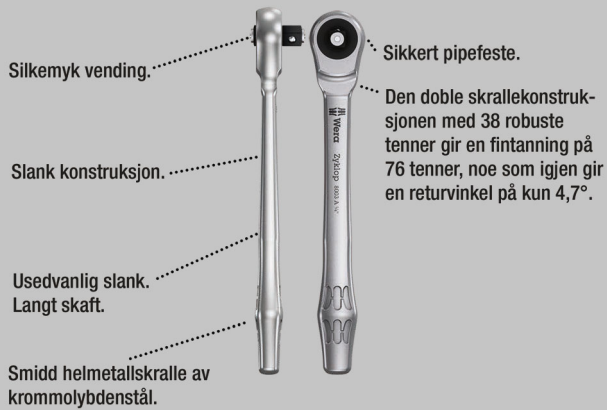

Utrolig kompakt settarrangement for mange verktøy på liten plass. Helt ny skrallesettfølelse takket være nye tekstilfutteraler som er svært robuste og har lang levetid. Kan plasseres oppreist for oversiktlig oppbevaring i verkstedhyllen.

Ekstra overflatebeskyttelse med utvendig stoffmateriale. Lav vekt og lite volum for enkel mobilitet.

Med «Take it easy» verktøyidentifikasjon med fargekodning i henhold til størrelse.

- Usedvanlig slank skralle med langt skaft
- Returvinkel på bare 4,7°
- Sikker pipefeste
- Silkemyk vending av den umistelige gjennomgående firkanten

8100 SB 7 Zyklop Metal skrallesett, gjennomgående firkant, 3/8" drev, metrisk



| Code | EAN | | |
|-------------|-------------------|---|---|
| 05004047001 | 4013288 173867 | | 1 |
| | | 8003 B 1x 3/8"x222,0 | |
| | | 8790 HMB 1x 8,0x29,0; 1x 10,0x29,0; 1x 12,0x29,0; 1x 13,0x29,0; 1x 15,0x29,0; 1x 16,0x30,0; 1x 17,0x30,0; 1x 18,0x30,0; 1x 19,0x30,0 | |
| | | 8794 LB 1x 3/8"x200,0 | |
| | | 8794 B 1x 3/8"x76,0 | |
| | | 8784 B1 1x 1/4"x3/8"x44,0 | |
| | | 851/1 Z PH 1x PH 1x25; 1x PH 2x25; 1x PH 3x25 | |
| | | 855/1 Z PZ 1x PZ 1x25; 1x PZ 2x25 | |
| | | 867/1 TORX® 1x TX 15x25; 1x TX 20x25; 1x TX 25x25; 1x TX 27x25; 1x TX 30x25; 1x TX 40x25 | |
| | | 840/1 Z Hex-Plus 1x 3,0x25; 1x 4,0x25; 1x 5,0x25; 1x 6,0x25; 1x 8,0x25 | |

8100 SB 10 Zyklop Metal skrallssett, gjennomgående firkant, 3/8" drev, tommer



| Code | EAN | | | |
|-------------|-------------------|--|--|---|
| 05004050001 | 4013288 173935 | | | 1 |
| | | 8003 B 1x 3/8"x222,0 | | |
| | | 8790 HMB 1x 1/4"x29,0; 1x 5/16"x29,0; 1x 3/8"x29,0; 1x 7/16"x29,0; 1x 1/2"x29,0; 1x 9/16"x29,0; 1x 5/8"x30,0; 1x 11/16"x30,0; 1x 3/4"x30,0 | | |
| | | 8794 LB 1x 3/8"x200,0 | | |
| | | 8794 B 1x 3/8"x76,0 | | |
| | | 8784 B1 1x 1/4"x3/8"x44,0 | | |
| | | 851/1 Z PH 1x PH 1x25; 1x PH 2x25; 1x PH 3x25 | | |
| | | 855/1 Z PZ 1x PZ 1x25; 1x PZ 2x25 | | |
| | | 867/1 TORX® 1x TX 15x25; 1x TX 20x25; 1x TX 25x25; 1x TX 27x25; 1x TX 30x25; 1x TX 40x25 | | |
| | | 840/1 Z Hex-Plus 1x 5/32"x25; 1x 3/16"x25; 1x 7/32"x25; 1x 1/4"x25; 1x 5/16"x25 | | |

8003 B Zyklop Metal skralle, med gjennomgående 3/8" firkant

- For 3/8" firkantpiper med kulelås
- Usedvanlig slank skralle med langt skaft
- Returvinkel på bare 4,7°
- Sikkert pipefeste
- Silkemyk vending av den umistelige gjennomgående firkanten

8003 B Zyklop Metal skralle, med gjennomgående 3/8" firkant



| Code | EAN | | | | | | | |
|-------------|-------------------|------|-------|----|----|--|--|---|
| 05004033001 | 4013288 174031 | 3/8" | 222,0 | 27 | 29 | | | 3 |

Zyklop Metal Switch



Utrolig kompakt settarrangement for mange verktøy på liten plass. Helt ny skrallesettfølelse takket være nye tekstilfutteraler som er svært robuste og har lang levetid.

Kan plasseres oppreist for oversiktlig oppbevaring i verkstedhyllen. Ekstra overflatebeskyttelse med utvendig stoffmateriale. Lav vekt og lite volum for enkel mobilitet.

Med «Take it easy» verktøyidentifikasjon med fargekoding i henhold til størrelse.

- Enkelt retningsbytte med vender
- Usedvanlig slank skralle med langt skaft
- Returvinkel på bare 5°
- Med «Take it easy» verktøyidentifikasjon: Fargekoding i henhold til størrelse

8100 SB 8 Zyklop Metal skrallesett, med vender, 3/8" drev, metrisk

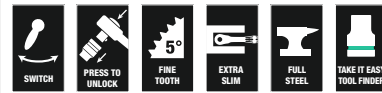

| Code | EAN | | |
|-------------|-------------------|--|---|
| 05004048001 | 4013288 173928 | | 1 |
| | | <input type="checkbox"/> 8004 B 1x 3/8"x222,0 | |
| | | <input checked="" type="checkbox"/> 8790 HMB 1x 8,0x29,0; 1x 10,0x29,0; 1x 12,0x29,0; 1x 13,0x29,0; 1x 15,0x29,0; 1x 16,0x30,0; 1x 17,0x30,0; 1x 18,0x30,0; 1x 19,0x30,0 | |
| | | <input checked="" type="checkbox"/> <input type="checkbox"/> 8794 LB 1x 3/8"x200,0 | |
| | | <input checked="" type="checkbox"/> <input type="checkbox"/> 8794 B 1x 3/8"x76,0 | |
| | | <input checked="" type="checkbox"/> <input checked="" type="checkbox"/> 8784 B1 1x 1/4"x3/8"x44,0 | |
| | | <input checked="" type="checkbox"/> 851/1 Z PH 1x PH 1x25; 1x PH 2x25; 1x PH 3x25 | |
| | | <input checked="" type="checkbox"/> 855/1 Z PZ 1x PZ 1x25; 1x PZ 2x25 | |
| | | <input checked="" type="checkbox"/> 867/1 TORX® 1x TX 15x25; 1x TX 20x25; 1x TX 25x25; 1x TX 27x25; 1x TX 30x25; 1x TX 40x25 | |
| | | <input checked="" type="checkbox"/> 840/1 Z Hex-Plus 1x 3,0x25; 1x 4,0x25; 1x 5,0x25; 1x 6,0x25; 1x 8,0x25 | |

8100 SB 11 Zyklop Metal skrallssett, med vender, 3/8" drev, tommer



| Code | EAN | | | |
|-------------|--------|---|--|---|
| 05004051001 | 173959 | | | 1 |
| | | □ | 8004 B 1x 3/8"x222,0 | |
| | | ● | 8790 HMB 1x 1/4"x29,0; 1x 5/16"x29,0; 1x 3/8"x29,0; 1x 7/16"x29,0; 1x 1/2"x29,0; 1x 9/16"x29,0; 1x 5/8"x30,0; 1x 11/16"x30,0; 1x 3/4"x30,0 | |
| | | □ | 8794 LB 1x 3/8"x200,0 | |
| | | □ | 8794 B 1x 3/8"x76,0 | |
| | | ● | 8784 B1 1x 1/4"x3/8"x44,0 | |
| | | + | 851/1 Z PH 1x PH 1x25; 1x PH 2x25; 1x PH 3x25 | |
| | | + | 855/1 Z PZ 1x PZ 1x25; 1x PZ 2x25 | |
| | | + | 867/1 TORX® 1x TX 15x25; 1x TX 20x25; 1x TX 25x25; 1x TX 27x25; 1x TX 30x25; 1x TX 40x25 | |
| | | ○ | 840/1 Z Hex-Plus 1x 5/32"x25; 1x 3/16"x25; 1x 7/32"x25; 1x 1/4"x25; 1x 5/16"x25 | |

8100 SB HF 1 Zyklop Metal skrallssett, med vender, 3/8" drev med holdefunksjon, metrisk

- Piper med holdefunksjon og fargekoding etter størrelse

8100 SB HF 1 Zyklop Metal skrallssett, med vender, 3/8" drev med holdefunksjon, metrisk



| Code | EAN | | | |
|-------------|--------|---|---|---|
| 05003785001 | 195081 | | | 1 |
| | | □ | 8004 B 1x 3/8"x222,0 | |
| | | ● | 8790 HMB HF 1x 8,0x29,0; 1x 10,0x29,0; 1x 12,0x29,0; 1x 13,0x29,0; 1x 15,0x29,0; 1x 16,0x29,0; 1x 17,0x29,0; 1x 18,0x29,0; 1x 19,0x29,0 | |
| | | □ | 8794 LB 1x 3/8"x200,0 | |
| | | □ | 8794 B 1x 3/8"x76,0 | |
| | | | ME1 1x 14,0x43,0 | |

Zyklop Metal skralle Switch, 3/8"

- For 3/8" firkantpiper med kulelås
- Enkelt retningsbyte med vender
- Usedvanlig slank skralle med langt skaft
- Returvinkel på bare 5°
- Sikkert pipefeste

8004 B Zyklop Metal skralle med vendebryter, 3/8" firkant



| Code | EAN | □ | mm | mm | mm | | |
|-------------|--------|------|-------|----|----|--|---|
| 05004034001 | 174048 | 3/8" | 222,0 | 26 | 29 | | 3 |

8790 B Impaktor pipe med 3/8" drev

- For bruk med elektriske eller trykkluftdrevne slagtrekkere med 3/8" drev
- Impaktor-teknologi for levetid over gjennomsnittet
- Sekskantprofil gir presis og skånsom skrueforbindelse med høy kraftoverføring
- Med «Take it easy» verktøyidentifikasjon: Fargekoding i henhold til størrelse
- Med tverrhull og ringspor for sikring med låsepinne og låsering på maskindrevne verktøy

8790 B Impaktor pipe med 3/8" drev



| Code | EAN | mm | mm | mm | mm | mm | mm | mm |
|-------------|--------|------|--------|------|------|------|----|----|
| 0500550001 | 227218 | 8,0 | 30,0 | 14,1 | 19,0 | 1 | | |
| 05005501001 | 227225 | 10,0 | 30,0 | 16,6 | 19,0 | 1 | | |
| 05005502001 | 227232 | 11,0 | 30,0 | 17,8 | 19,0 | 1 | | |
| 05005503001 | 227249 | 12,0 | 30,0 | 18,2 | 19,0 | 1 | | |
| 05005504001 | 227256 | 13,0 | 30,0 | 20,0 | 22,0 | 1 | | |
| 05005505001 | 227263 | 14,0 | 30,0 | 21,0 | 22,0 | 1 | | |
| 05005506001 | 227270 | 15,0 | 30,0 | 22,0 | 22,0 | 1 | | |
| 05005507001 | 227287 | 16,0 | 30,0 | 22,0 | 24,0 | 1 | | |
| 05005508001 | 227294 | 17,0 | 30,0 | 23,0 | 25,0 | 1 | | |
| 05005509001 | 227300 | 18,0 | 30,0 | 23,0 | 26,0 | 1 | | |
| 05005510001 | 227317 | 19,0 | 30,0 | 25,0 | 27,8 | 1 | | |
| 05005511001 | 227324 | 21,0 | 32,0 | 27,0 | 30,0 | 1 | | |
| 05005512001 | 227331 | 22,0 | 32,0 | 28,0 | 32,0 | 1 | | |
| 05005513001 | 227348 | 24,0 | 32,0 | 30,0 | 34,0 | 1 | | |
| 05005514001 | 227362 | | 1/4" | 30,0 | 11,0 | 19,0 | 1 | |
| 05005515001 | 227379 | | 5/16" | 30,0 | 14,1 | 19,0 | 1 | |
| 05005516001 | 227386 | | 3/8" | 30,0 | 16,6 | 19,0 | 1 | |
| 05005517001 | 227393 | | 7/16" | 30,0 | 17,8 | 19,0 | 1 | |
| 05005518001 | 227416 | | 1/2" | 30,0 | 20,0 | 22,0 | 1 | |
| 05005519001 | 227423 | | 9/16" | 30,0 | 21,0 | 22,0 | 1 | |
| 05005520001 | 227430 | | 5/8" | 30,0 | 22,0 | 24,0 | 1 | |
| 05005521001 | 227447 | | 11/16" | 30,0 | 23,0 | 25,0 | 1 | |
| 05005522001 | 227454 | | 3/4" | 30,0 | 25,0 | 28,0 | 1 | |
| 05005523001 | 227461 | | 13/16" | 32,0 | 27,0 | 30,0 | 1 | |
| 05005524001 | 227478 | | 7/8" | 32,0 | 28,0 | 32,0 | 1 | |
| 05005525001 | 227485 | | 15/16" | 32,0 | 30,0 | 34,0 | 1 | |
| 05005526001 | 227492 | | 1" | 32,0 | 32,0 | 36,0 | 1 | |

8790 HMB Zyklop-pipe med 3/8" innfestning

- 3/8" Zyklop-pipe
- For bruk med hånd eller maskin (non impact)
- Riflet i bakkant for bedre grep ved bruk med hånd
- Med «Take it easy» verktøyidentifikasjon: Fargekoding i henhold til størrelse

8790 HMB Zyklop-pipe med 3/8" innfestning



| Code | EAN | mm | mm | mm | mm | mm | mm |
|-------------|--------|------|--------|------|------|------|----|
| 05003551001 | 120311 | 6,0 | 29,0 | 10,5 | 18,0 | 1 | |
| 05003552001 | 120328 | 7,0 | 29,0 | 11,0 | 18,0 | 1 | |
| 05003553001 | 120335 | 8,0 | 29,0 | 12,2 | 18,0 | 1 | |
| 05003554001 | 120342 | 9,0 | 29,0 | 13,5 | 18,0 | 1 | |
| 05003555001 | 120359 | 10,0 | 29,0 | 14,5 | 18,0 | 1 | |
| 05003556001 | 120366 | 11,0 | 29,0 | 16,0 | 18,0 | 1 | |
| 05003557001 | 120373 | 12,0 | 29,0 | 17,0 | 18,0 | 1 | |
| 05003558001 | 120380 | 13,0 | 29,0 | 18,5 | 20,0 | 1 | |
| 05003559001 | 120397 | 14,0 | 29,0 | 19,5 | 22,0 | 1 | |
| 05003560001 | 120403 | 15,0 | 29,0 | 21,0 | 24,0 | 1 | |
| 05003561001 | 120410 | 16,0 | 30,0 | 22,0 | 24,0 | 1 | |
| 05003562001 | 120427 | 17,0 | 30,0 | 23,5 | 24,0 | 1 | |
| 05003563001 | 120434 | 18,0 | 30,0 | 24,5 | 24,0 | 1 | |
| 05003564001 | 120441 | 19,0 | 30,0 | 26,0 | 24,0 | 1 | |
| 05003565001 | 120458 | 20,0 | 30,0 | 28,0 | 25,0 | 1 | |
| 05003566001 | 120465 | 21,0 | 30,0 | 28,0 | 25,0 | 1 | |
| 05003567001 | 120472 | 22,0 | 30,0 | 32,0 | 25,0 | 1 | |
| 05003568001 | 120489 | 24,0 | 32,0 | 32,0 | 25,0 | 1 | |
| 05003569001 | 120496 | | 1/4" | 29,0 | 11,0 | 18,0 | 1 |
| 05003570001 | 120502 | | 5/16" | 29,0 | 12,2 | 18,0 | 1 |
| 05003571001 | 120519 | | 11/32" | 29,0 | 13,5 | 18,0 | 1 |
| 05003572001 | 120526 | | 3/8" | 29,0 | 14,5 | 18,0 | 1 |
| 05003573001 | 120533 | | 7/16" | 29,0 | 16,0 | 18,0 | 1 |
| 05003574001 | 120649 | | 1/2" | 29,0 | 18,5 | 20,0 | 1 |
| 05003575001 | 120557 | | 9/16" | 29,0 | 19,5 | 22,0 | 1 |
| 05003576001 | 120564 | | 5/8" | 30,0 | 22,0 | 24,0 | 1 |
| 05003577001 | 120571 | | 11/16" | 30,0 | 23,0 | 24,0 | 1 |
| 05003578001 | 120588 | | 3/4" | 30,0 | 26,0 | 24,0 | 1 |
| 05003579001 | 120595 | | 13/16" | 30,0 | 28,0 | 25,0 | 1 |
| 05003580001 | 120601 | | 7/8" | 30,0 | 32,0 | 25,0 | 1 |

8790 HMB HF Zyklop piper, sett med holdefunksjon, 3/8" innfestning

- Pipe (non impact) for bruk med hånd eller maskin
- Holdefunksjonen holder skruene trygt på verktøyet
- Med «Take it easy» verktøyidentifikasjon: Fargekoding i henhold til størrelse
- Krom-vanadium, mattforkrommet
- Med rille for kulefeste, riflet i bakkant for bedre grep

8790 HMB HF Zyklop piper, sett med holdefunksjon, 3/8" innfestning



| Code | EAN | mm | mm | mm | mm | mm | mm | |
|-------------|--------|------|------|------|------|------|----|--|
| 05003740001 | 193919 | 6,0 | 29,0 | 12,7 | 17,5 | 6,5 | 1 | |
| 05003741001 | 193926 | 7,0 | 29,0 | 13,2 | 17,5 | 6,5 | 1 | |
| 05003742001 | 193933 | 8,0 | 29,0 | 14,2 | 17,5 | 6,5 | 1 | |
| 05003743001 | 193940 | 9,0 | 29,0 | 15,7 | 17,5 | 6,5 | 1 | |
| 05003744001 | 193957 | 10,0 | 29,0 | 17,0 | 17,5 | 8,0 | 1 | |
| 05003745001 | 193964 | 11,0 | 29,0 | 18,2 | 17,5 | 9,5 | 1 | |
| 05003746001 | 193971 | 12,0 | 29,0 | 19,0 | 17,5 | 9,5 | 1 | |
| 05003747001 | 193988 | 13,0 | 29,0 | 20,4 | 19,5 | 9,5 | 1 | |
| 05003748001 | 193995 | 14,0 | 29,0 | 21,5 | 21,5 | 12,5 | 1 | |
| 05003749001 | 194008 | 15,0 | 29,0 | 23,5 | 23,5 | 12,5 | 1 | |
| 05003750001 | 194015 | 16,0 | 29,0 | 24,2 | 23,5 | 12,5 | 1 | |
| 05003751001 | 194022 | 17,0 | 29,0 | 26,0 | 23,5 | 12,5 | 1 | |
| 05003752001 | 194039 | 18,0 | 29,0 | 26,5 | 23,5 | 12,5 | 1 | |
| 05003753001 | 194046 | 19,0 | 29,0 | 28,0 | 23,5 | 12,5 | 1 | |

9607 Pipe-magnetlist B Impaktor 1

Pipe-magnetlist med 10 Impaktor-piper for bruk med elektriske eller trykkluftdrevne slagtrekkere med 3/8" drev. Impaktortechnologien sørger for høyere levetid enn gjennomsnittet, selv under ekstreme forhold. Sekskantprofilen som benyttes, gjør det mulig å overføre stor kraft med høy presisjon samtidig som profilen skånes.

Med «Take it easy» verktøyidentifikasjon med fargekoding etter størrelse – for raskt og enkelt valg av riktig verktøy.

Magnetlisten kan plasseres midlertidig på metalloverflater og sørger for sikker fastholding og frigjøring av pipene takket være Twist to unlock-funksjonen.

- Pipesett i 10 deler på pipe-magnetlist, 3/8"
- Magnetlist med sikker fastholding og likevel enkelt uttak av piper (Twist to unlock) for midlertidig montering på vegg, hylle eller verktøyvogn
- Praktisk dreiemekanisme for sikker oppbevaring og enkelt uttak av pipene
- For bruk med elektriske eller trykkluftdrevne slagtrekkere med 3/8" drev
- Impaktortechnologi for levetid over gjennomsnittet
- Sekskantprofil gir presis og skånsom skrueforbindelse med høy kraftoverføring
- Med tverrhull og ringspor for sikring med låsepinne og låsering på maskindrevne verktøy
- Med «Take it easy» verktøyidentifikasjon: Fargekoding i henhold til størrelse

9607 Pipe-magnetlist B Impaktor 1



| Code | EAN | | |
|-------------|--------|--|---|
| 05005451001 | 227546 | | 1 |
| | |  8790 B Impaktor 1x 10,0x30,0; 1x 13,0x30,0; 1x 15,0x30,0; 1x 16,0x30,0; 1x 17,0x30,0; 1x 18,0x30,0; 1x 19,0x30,0; 1x 21,0x32,0; 1x 22,0x32,0; 1x 24,0x32,0 | |
| | | 9603 1x 30,0x340,0 | |

9608 Pipe-magnetlist B Impaktor Imperial 1

- Tommemål

9608 Pipe-magnetlist B Impaktor Imperial 1



| | | | | |
|-------------|-------------------|---|--|---|
| | | | | |
| Code | EAN | | | |
| 05005452001 | 4013288 227553 | | | 1 |
| | | ● | 8790 B Impaktor 1x 1/4"x30,0; 1x 3/8"x30,0; 1x 7/16"x30,0; 1x 1/2"x30,0; 1x 9/16"x30,0; 1x 5/8"x30,0; 1x 11/16"x30,0; 1x 3/4"x30,0 | |
| | | | 9601 1x 30,0x340,0 | |

Belt B 1 Zyklop pipesett med holdefunksjon, 3/8" innfestning

Robust tekstilbelte i typisk Wera-design med 9 piper samt mutterutttaksverktøy på minimalt med plass. Praktisk dreiemekanisme sørger for sikker oppbevaring og enkelt uttak av pipene.

«Take it easy» verktøyidentifikasjon med fargekodning i henhold til profil og størrelsesstempel for enkel og rask tilgang til riktig verktøy. Inkludert karabinkrok for feste til beltehemper eller lommer.

Piper med holdefunksjon for særlig komfortabel skruing og med redusert fare for å miste skruen når den skal føres inn i arbeidsstykket.

Med flecebakside og borrelås for enkel montering på f.eks. vegg, hylle, verktøyvogn eller på Weras verktøytransportsystem Wera 2go.

- Pipesett i 10 deler på robust tekstilbelte, 1/4"
- Pipe med holdefunksjon for sekskant mutter og bolter
- Praktisk dreiemekanisme for sikker oppbevaring og enkelt uttak av pipene
- Med «Take it easy» verktøyidentifikasjon: Fargekodning i henhold til størrelse
- Egnert for montering på vegg, hylle, verktøyvogn og Wera 2go-systemet

Belt B 1 Zyklop pipesett med holdefunksjon, 3/8" innfestning



| | | | | |
|-------------|-------------------|---|---|---|
| | | | | |
| Code | EAN | | | |
| 05003970001 | 4013288 194947 | | | 1 |
| | | ● | 8790 HMB HF 1x 8,0x29,0; 1x 10,0x29,0; 1x 12,0x29,0; 1x 13,0x29,0; 1x 15,0x29,0; 1x 16,0x29,0; 1x 17,0x29,0; 1x 18,0x29,0; 1x 19,0x29,0 | |
| | | | ME1 1x 14,0x43,0 | |
| | | | Belt B 0/9 1x 45,0x310,0 | |
| | | | K30 1x 30,0x200,0 | |

Belt B 4 Zyklop pipesett, 3/8" innfestning

- Pipesett i 9 deler på robust tekstilbelte 3/8"
- For bruk med hånd eller maskin (non impact)
- Praktisk dreiemekanisme for sikker oppbevaring og enkelt uttak av pipene
- Med «Take it easy» verktøyidentifikasjon: Fargekoding i henhold til størrelse
- Egnet for montering på vegg, hylle, verktøyvogn og Wera 2go-systemet

Belt B 4 Zyklop pipesett, 3/8" innfestning



| Code | EAN | | |
|-------------|-------------------|--|---|
| 05003973001 | 4013288 194978 | | 1 |
| | | 8790 HMB 1x 8,0x29,0; 1x 10,0x29,0; 1x 12,0x29,0; 1x 13,0x29,0; 1x 15,0x29,0; 1x 16,0x30,0; 1x 17,0x30,0; 1x 18,0x30,0; 1x 19,0x30,0 | |
| | | Belt B 0/9 1x 45,0x310,0 | |
| | | K30 1x 30,0x200,0 | |

Pipe-magnetlist B 4 Zyklop pipesett, 3/8" innfestning

Pipe-magnetlist med 9 hånd- og maskin (non-impact), 3/8". Praktisk dreiemekanisme sørger for sikker oppbevaring og enkelt uttak av pipene.

Med «Take it easy» verktøyidentifikasjon med fargekoding i henhold til størrelse – for raskt og enkelt valg av riktig verktøy.

Magnetlisten kan plasseres midlertidig på metalloverflater og sørger for sikker fastholding og frigjøring av pipene takket være «Twist to unlock-funksjonen».

- Pipesett i 9 deler på pipe-magnetlist, 3/8"
- Magnetlist med sikker fastholding og likevel enkelt uttak av piper (Twist to unlock) for midlertidig montering på vegg, hylle eller verktøyvogn
- Praktisk dreiemekanisme for sikker oppbevaring og enkelt uttak av pipene
- Med «Take it easy» verktøyidentifikasjon: Fargekoding i henhold til størrelse
- For bruk med hånd eller maskin (non impact)
- Med rille for kulefeste, riflet i bakkant for bedre grep

Pipe-magnetlist B 4 Zyklop pipesett, 3/8" innfestning



| Code | EAN | | |
|-------------|-------------------|--|---|
| 05005430001 | 4013288 223234 | | 1 |
| | | 8790 HMB 1x 8,0x29,0; 1x 10,0x29,0; 1x 12,0x29,0; 1x 13,0x29,0; 1x 15,0x29,0; 1x 16,0x30,0; 1x 17,0x30,0; 1x 18,0x30,0; 1x 19,0x30,0 | |
| | | 9601 1x 30,0x340,0 | |

Pipe-magnetlist B Imperial 1 Zyklop pipesett, 3/8" innfestning, tommer

Pipe-magnetlist med 9 hånd- og maskinpipe (non-impact), 3/8". Praktisk dreiemekanisme sørger for sikker oppbevaring og enkelt uttak av pipene.

Med «Take it easy» verktøyidentifikasjon med fargekoding i henhold til størrelse – for raskt og enkelt valg av riktig verktøy.

Magnetlisten kan plasseres midlertidig på metalloverflater og sørger for sikker fastholding og frigjøring av pipene takket være «Twist to unlock-funksjonen».

- Pipesett i 9 deler på pipe-magnetlist, 3/8"
- Magnetlist med sikker fastholding og likevel enkelt uttak av piper (Twist to unlock) for midlertidig montering på vegg, hylle eller verktøylvogn
- Praktisk dreiemekanisme for sikker oppbevaring og enkelt uttak av pipene
- Med «Take it easy» verktøyidentifikasjon: Fargekoding i henhold til størrelse

Pipe-magnetlist B Imperial 1 Zyklop pipesett, 3/8" innfestning, tommer



| Code | EAN | | |
|-------------|-------------------|--|---|
| 05005450001 | 4013288 223258 | | 1 |
| | | 8790 HMB 1x 1/4"x29,0; 1x 9/16"x29,0; 1x 11/32"x29,0; 1x 3/8"x29,0; 1x 7/16"x29,0; 1x 1/2"x29,0; 1x 9/16"x29,0; 1x 5/8"x30,0; 1x 3/4"x30,0 | |
| | | 9601 1x 30,0x340,0 | |

8790 HMB Deep piper, 3/8" innfestning

Hånd- og maskinpipe (ISO 2725 del 3) fra Wera kan brukes for hånd eller med maskin.

Med «Take it easy» verktøyidentifikasjon med fargekoding i henhold til størrelse – for raskt og enkelt valg av riktig verktøy.

Gir godt grep selv med olje på hendene.

Med rille for kulefeste. For skruer og muttere med utvendig sekskant. Av mattforkrommet krom-vanadium.

- Lang pipe for dyptliggende skrueforbindelser, også for utstikkende gjengestenger i trange områder
- Sekskantprofilen gir mulighet for presis skrueforbindelse med høy kraftoverføring og skåner dermed profilen
- Med «Take it easy» verktøyidentifikasjon: Fargekoding i henhold til størrelse
- Riflet i bakkant for bedre grep ved bruk med hånd
- For bruk med hånd eller maskin (non impact), med rille for kulefeste
- Av mattforkrommet krom-vanadium

8790 HMB Deep piper, 3/8" innfestning



| Code | EAN | | mm | mm | mm | mm | |
|-------------|--------|--|------|------|------|------|---|
| 05004530001 | 210388 | | 8,0 | 64,0 | 12,2 | 17,0 | 1 |
| 05004531001 | 210395 | | 9,0 | 64,0 | 13,5 | 17,0 | 1 |
| 05004532001 | 210401 | | 10,0 | 64,0 | 14,5 | 17,0 | 1 |
| 05004533001 | 210418 | | 11,0 | 64,0 | 15,7 | 17,0 | 1 |
| 05004534001 | 210425 | | 12,0 | 64,0 | 16,5 | 18,0 | 1 |
| 05004535001 | 210432 | | 13,0 | 64,0 | 19,0 | 17,0 | 1 |
| 05004536001 | 210449 | | 14,0 | 64,0 | 20,0 | 18,0 | 1 |
| 05004537001 | 210456 | | 15,0 | 64,0 | 22,0 | 20,0 | 1 |
| 05004538001 | 210463 | | 16,0 | 64,0 | 22,0 | 20,0 | 1 |
| 05004539001 | 210470 | | 17,0 | 64,0 | 24,0 | 22,0 | 1 |
| 05004540001 | 210487 | | 18,0 | 64,0 | 26,0 | 23,0 | 1 |
| 05004541001 | 210494 | | 19,0 | 64,0 | 26,0 | 23,0 | 1 |
| 05004542001 | 210500 | | 20,0 | 64,0 | 28,0 | 25,0 | 1 |
| 05004543001 | 210517 | | 21,0 | 64,0 | 28,0 | 25,0 | 1 |
| 05004544001 | 210524 | | 22,0 | 64,0 | 30,0 | 26,0 | 1 |

Belt B Deep 1 pipesett, 3/8" innfestning

Robust tekstilbelte i typisk Wera-design med 9 lange 3/8" hånd- og maskinpipe (non-impact) som tar minimal plass.

En praktisk dreiemekanisme sørger for sikker oppbevaring og enkelt uttak av pipene. Inkludert karabinkrok for feste til beltehemper eller lommer.

Med flecebakside og borrelås for enkel montering på f.eks. vegg, hylle, verktøyvogn eller på Weras verktøytransportsystem Wera 2go. Lang 3/8" hånd- og maskinpipe (ISO 2725 del 3) fra Wera for bruk med hånd eller maskin (non-impact), også for dyptliggende skrueforbindelser og utstikkende gjengestenger.

Med «Take it easy» verktøyidentifikasjon med fargekoding i henhold til størrelse – for raskt og enkelt valg av riktig verktøy. Gir godt grep selv med olje på hendene. Med sekskantprofil og rille for kulefeste.

Sekskantprofilen gjør det mulig å overføre stor kraft, samtidig som den belaster kantene på skruemutteren eller skruhodet mindre enn en tolvkantprofil.

Fintannede skraller har dessuten en så liten tilbakesvingvinkel at det blir unødvendig å bruke en tolvkantprofil, også der det er lite plass. For skruer og muttere med utvendig sekskant.

- Pipesett i 9 deler på robust tekstilbelte 3/8"
- Praktisk dreiemekanisme for sikker oppbevaring og enkelt uttak av pipene
- Lang 3/8" pipe for dyptliggende muttere og trange rom, samt gjengestag
- Sekskantprofil gir presis og skånsom skrueforbindelse med høy kraftoverføring
- Med «Take it easy» verktøyidentifikasjon: Fargekoding i henhold til størrelse

Belt B Deep 1 pipesett, 3/8" innfestning



| Code | EAN | | |
|-------------|-------------------|---|---|
| 05004545001 | 4013288 210555 | | 1 |
| | | ● 8790 HMB Deep 1x 8,0x64,0; 1x 10,0x64,0; 1x 12,0x64,0; 1x 13,0x64,0; 1x 15,0x64,0; 1x 16,0x64,0; 1x 17,0x64,0; 1x 18,0x64,0; 1x 19,0x64,0 | |
| | | ● Belt B 0/9 1x 45,0x310,0 | |
| | | ● K30 1x 30,0x200,0 | |

Pipe-magnetlist B Deep 1 pipesett, lang, 3/8" innfestning

Pipe-magnetlist med 9 lange hånd- og maskinpipe (non-impact), 3/8". Praktisk dreiemekanisme sørger for sikker oppbevaring og enkelt uttak av pipene.

Lange 3/8" hånd- og maskinpipe (ISO 2725 del 3) fra Wera for bruk med hånd eller maskin (non-impact), også for dyptsittende skrueforbindelser og utstikkende gjengestenger.

Med «Take it easy» verktøyidentifikasjon med fargekoding i henhold til størrelse – for raskt og enkelt valg av riktig verktøy. Gir godt grep selv med olje på hendene. Med sekskantprofil og rille for kulefeste.

Sekskantprofilen gjør det mulig å overføre stor kraft, samtidig som den belaster kantene på skruemutteren eller skruhodet mindre enn en tolvkantprofil. Fintannede skraller har dessuten en så liten tilbakesvingvinkel at det blir unødvendig å bruke en tolvkantprofil, også der det er lite plass.

For skruer og mutre med utvendig sekskant.

Magnetlisten kan plasseres midlertidig på metalloverflater og sørger for sikker fastholding og frigjøring av pipene takket være «Twist to unlock-funksjonen».

- Pipesett i 9 deler på pipe-magnetlist, 3/8"
- Magnetlist med sikker fastholding og likevel enkelt uttak av piper (Twist to unlock) for midlertidig montering på vegg, hylle eller verktøyvogn
- Praktisk dreiemekanisme for sikker oppbevaring og enkelt uttak av pipene
- Lang 3/8" pipe for dyptliggende muttere og trange rom, samt gjengestag
- Sekskantprofil gir presis og skånsom skrueforbindelse med høy kraftoverføring

Pipe-magnetlist B Deep 1 pipesett, lang, 3/8" innfestning



| Code | EAN | | |
|-------------|-------------------|---|---|
| 05005440001 | 4013288 223241 | | 1 |
| | | ● 8790 HMB Deep 1x 8,0x64,0; 1x 10,0x64,0; 1x 12,0x64,0; 1x 13,0x64,0; 1x 15,0x64,0; 1x 16,0x64,0; 1x 17,0x64,0; 1x 18,0x64,0; 1x 19,0x64,0 | |
| | | ● 9601 1x 30,0x340,0 | |

8767 B HF TORX® Zyklop pipebits, 3/8" innfestning

- Pipebits (non impact) for bruk for hånd eller med maskin
- Holdefunksjonen holder skruene trygt på verktøyet
- Med «Take it easy» verktøyidentifikasjon: Fargekoding i henhold til størrelse
- Riflet i bakkant for bedre grep ved bruk med hånd.
- Krom-vanadium, mattforkrommet

8767 B HF TORX® Zyklop pipebits, 3/8" innfestning



| Code | EAN | | | | | | |
|-------------|--------|--|-------|-------|------|------|---|
| 05003059001 | 189097 | | TX 10 | 35,0 | 12,0 | 17,5 | 1 |
| 05003060001 | 188830 | | TX 15 | 35,0 | 12,0 | 17,5 | 1 |
| 05003061001 | 188847 | | TX 20 | 35,0 | 12,0 | 17,5 | 1 |
| 05003062001 | 188854 | | TX 25 | 35,0 | 12,0 | 17,5 | 1 |
| 05003063001 | 188861 | | TX 25 | 107,0 | 12,0 | 17,5 | 1 |
| 05003064001 | 188878 | | TX 27 | 35,0 | 12,0 | 17,5 | 1 |
| 05003065001 | 188885 | | TX 27 | 107,0 | 12,0 | 17,5 | 1 |
| 05003066001 | 188892 | | TX 30 | 35,0 | 12,0 | 17,5 | 1 |
| 05003067001 | 188908 | | TX 30 | 107,0 | 12,0 | 17,5 | 1 |
| 05003068001 | 188915 | | TX 40 | 35,0 | 12,0 | 17,5 | 1 |
| 05003069001 | 188922 | | TX 40 | 107,0 | 12,0 | 17,5 | 1 |
| 05003070001 | 188939 | | TX 45 | 38,5 | 12,0 | 17,5 | 1 |
| 05003071001 | 188946 | | TX 45 | 100,0 | 12,0 | 17,5 | 1 |
| 05003072001 | 188953 | | TX 50 | 38,5 | 12,0 | 17,5 | 1 |
| 05003073001 | 188960 | | TX 50 | 100,0 | 12,0 | 17,5 | 1 |

8767 B TORX® Zyklop pipebits med 3/8" innfestning, med ekstra slankt profilområde

- Pipebits (non impact) for bruk for hånd eller med maskin
- Holdefunksjonen holder skruene trygt på verktøyet
- Med «Take it easy» verktøyidentifikasjon: Fargekoding i henhold til størrelse
- Riflet i bakkant for bedre grep ved bruk med hånd.
- Krom-vanadium, mattforkrommet

8767 B TORX® Zyklop pipebits med 3/8" innfestning, med ekstra slankt profilområde



| Code | EAN | | | | | | | |
|-------------|--------|--|-------|-------|------|------|------|---|
| 05003074001 | 227102 | | TX 25 | 107,0 | 12,0 | 17,5 | 81,5 | 1 |
| 05003075001 | 227119 | | TX 30 | 107,0 | 12,0 | 17,5 | 81,5 | 1 |

Belt B 3 TORX® HF Zyklop pipebitssett med holdefunksjon, 3/8" innfestning

Robust tekstilbelte i typisk Wera-design med 9 pipebits på minimalt med plass. Praktisk dreiemekanisme sørger for sikker oppbevaring og enkelt uttak av pipene.

«Take it easy» verktøyidentifikasjon med fargekodning i henhold til profil og størrelsesstempel for enkel og rask tilgang til riktig verktøy. Inkludert karabinkrok for feste til beltehemper eller lommer. Spesielt korte, stabile pipebits med fortrinnene til Weras bitsteknologi. Pipebits med holdefunksjon for særlig komfortabel skruing og redusert fare for å miste skruen når den skal føres inn i arbeidsstykket.

Med flecebakside og borrelås for enkel montering på f.eks. vegg, hylle, verktøyvogn eller på Weras verktøytransportsystem Wera 2go.

- Pipebitssett i 9 deler på robust tekstilbelte, 3/8"
- Piper med fortrinnene til Wera bitsteknologi
- Pipebits med holdefunksjon for skruer
- Praktisk dreiemekanisme for sikker oppbevaring og enkelt uttak av pipene
- Egnet for montering på vegg, hylle, verktøyvogn og Wera 2go-systemet

Belt B 3 TORX® HF Zyklop pipebitssett med holdefunksjon, 3/8" innfestning

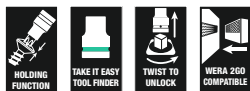

| Code | EAN | | |
|-------------|--------|---|---|
| 05003972001 | 194961 | | 1 |
| | | 8767 B HF 1x TX 10x35,0; 1x TX 15x35,0; 1x TX 20x35,0; 1x TX 25x35,0; 1x TX 27x35,0; 1x TX 30x35,0; 1x TX 40x35,0; 1x TX 45x38,5; 1x TX 50x38,5 | |
| | | Belt B 0/9 1x 45,0x310,0 | |
| | | K30 1x 30,0x200,0 | |

8767 B TORX® HF 1 Zyklop pipebits, lange, sett med holdefunksjon, 3/8" innfestning

- Pipebits med holdefunksjon for TORX® skruer
- Holdefunksjonen holder skruene trygt på verktøyet
- Med «Take it easy» verktøyidentifikasjon: Fargekodning i henhold til størrelse
- Rifling på bakre pipeende for godt grep ved manuell bruk

8767 B TORX® HF 1 Zyklop pipebits, lange, sett med holdefunksjon, 3/8" innfestning

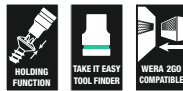

| Code | EAN | | |
|-------------|--------|--|---|
| 05003185001 | 195074 | | 1 |
| | | 8767 B HF 1x TX 25x107,0; 1x TX 27x107,0; 1x TX 30x107,0; 1x TX 40x107,0; 1x TX 45x100,0; 1x TX 50x100,0 | |

8740 B HF Zyklop pipebits, skruer med innvendig sekskant, 3/8" innfestning

- Pipebits (non impact) for bruk for hånd eller med maskin
- Holdefunksjonen holder skruene trygt på verktøyet
- Med «Take it easy» verktøyidentifikasjon: Fargekoding i henhold til størrelse

8740 B HF Zyklop pipebits, skruer med innvendig sekskant, 3/8" innfestning



| Code | EAN | | mm | mm | mm | mm | mm | |
|-------------|--------|--|------|-------|-------|------|------|---|
| 05003030001 | 188557 | | 3,0 | | 35,0 | 12,0 | 17,5 | 1 |
| 05003031001 | 188564 | | 4,0 | | 35,0 | 12,0 | 17,5 | 1 |
| 05003032001 | 188571 | | 4,0 | | 107,0 | 12,0 | 17,5 | 1 |
| 05003033001 | 188649 | | 5,0 | | 35,0 | 12,0 | 17,5 | 1 |
| 05003034001 | 188656 | | 5,0 | | 107,0 | 12,0 | 17,5 | 1 |
| 05003035001 | 188663 | | 6,0 | | 35,0 | 12,0 | 17,5 | 1 |
| 05003036001 | 188731 | | 6,0 | | 107,0 | 12,0 | 17,5 | 1 |
| 05003037001 | 188748 | | 7,0 | | 38,5 | 12,0 | 17,5 | 1 |
| 05003038001 | 188755 | | 7,0 | | 100,0 | 12,0 | 17,5 | 1 |
| 05003039001 | 188779 | | 8,0 | | 38,5 | 12,0 | 17,5 | 1 |
| 05003040001 | 188786 | | 8,0 | | 100,0 | 12,0 | 17,5 | 1 |
| 05003041001 | 188793 | | 9,0 | | 38,5 | 12,0 | 17,5 | 1 |
| 05003042001 | 188809 | | 9,0 | | 100,0 | 12,0 | 17,5 | 1 |
| 05003043001 | 188816 | | 10,0 | | 38,5 | 12,0 | 17,5 | 1 |
| 05003044001 | 188823 | | 10,0 | | 100,0 | 12,0 | 17,5 | 1 |
| 05003080001 | 193407 | | | 1/8" | 35,0 | 12,0 | 17,5 | 1 |
| 05003081001 | 193414 | | | 1/8" | 107,0 | 12,0 | 17,5 | 1 |
| 05003082001 | 193421 | | | 9/64" | 35,0 | 12,0 | 17,5 | 1 |
| 05003083001 | 193438 | | | 5/32" | 35,0 | 12,0 | 17,5 | 1 |
| 05003084001 | 193445 | | | 5/32" | 107,0 | 12,0 | 17,5 | 1 |
| 05003085001 | 193452 | | | 3/16" | 35,0 | 12,0 | 17,5 | 1 |
| 05003086001 | 193551 | | | 3/16" | 107,0 | 12,0 | 17,5 | 1 |
| 05003087001 | 193568 | | | 7/32" | 35,0 | 12,0 | 17,5 | 1 |
| 05003088001 | 193575 | | | 7/32" | 107,0 | 12,0 | 17,5 | 1 |
| 05003089001 | 193612 | | | 1/4" | 35,0 | 12,0 | 17,5 | 1 |
| 05003090001 | 193629 | | | 1/4" | 107,0 | 12,0 | 17,5 | 1 |
| 05003091001 | 193636 | | | 5/16" | 38,5 | 12,0 | 17,5 | 1 |
| 05003092001 | 193643 | | | 5/16" | 100,0 | 12,0 | 17,5 | 1 |
| 05003093001 | 193650 | | | 3/8" | 38,5 | 12,0 | 17,5 | 1 |
| 05003094001 | 193667 | | | 3/8" | 100,0 | 12,0 | 17,5 | 1 |

8740 B Zyklop pipebits med 3/8" innfestning, med ekstra slankt profilområde

- Pipebits (non impact) for bruk for hånd eller med maskin
- Holdefunksjonen holder skruene trygt på verktøyet
- Med «Take it easy» verktøyidentifikasjon: Fargekoding i henhold til størrelse

8740 B Zyklop pipebits med 3/8" innfestning, med ekstra slankt profilområde



| Code | EAN | | mm | mm | mm | mm | mm | |
|-------------|--------|--|------|-------|------|------|------|---|
| 05003050001 | 227058 | | 4,0 | 107,0 | 12,0 | 17,5 | 81,5 | 1 |
| 05003051001 | 227065 | | 5,0 | 107,0 | 12,0 | 17,5 | 81,5 | 1 |
| 05003052001 | 227072 | | 6,0 | 107,0 | 12,0 | 17,5 | 81,5 | 1 |
| 05003054001 | 227089 | | 8,0 | 100,0 | 12,0 | 17,5 | 74,5 | 1 |
| 05003056001 | 227096 | | 10,0 | 100,0 | 12,0 | 17,5 | 74,5 | 1 |

Belt B 2 Zyklop pipebitssett innvendig sekskant med holdefunksjon, 3/8" innfestning

Robust tekstilbelte i typisk Wera-design med 8 pipebits på minimalt med plass. Praktisk dreiemekanisme sørger for sikker oppbevaring og enkelt uttak av pipene.

«Take it easy» verktøyidentifikasjon med fargekoding i henhold til profil og størrelsesstempel for enkel og rask tilgang til riktig verktøy. Inkludert karabinkrok for feste til beltehemper eller lommer. Spesielt korte, stabile pipebits med fortrinnene til Weras bitsteknologi.

Pipebits med holdefunksjon for særlig komfortabel skruing og redusert fare for å miste skruen når den skal føres inn i arbeidsstykket. Med fleeebakside og borrelås for enkel montering på f.eks. vegg, hylle, verktøyvogn eller på Weras verktøytransport-system Wera 2go.

- Pipebitssett i 8 deler på robust tekstilbelte, 3/8"
- Piper med fortrinnene til Wera bitsteknologi
- Pipebits med holdefunksjon for skruer
- Praktisk dreiemekanisme for sikker oppbevaring og enkelt uttak av pipene
- Egnet for montering på vegg, hylle, verktøyvogn og Wera 2go-systemet

Belt B 2 Zyklop pipebitssett innvendig sekskant med holdefunksjon, 3/8" innfestning



| Code | EAN | | |
|-------------|--------|--|---|
| 05003971001 | 194954 | | 1 |
| | | ○ 8740 B HF 1x 3,0x35,0; 1x 4,0x35,0; 1x 5,0x35,0; 1x 6,0x35,0; 1x 7,0x38,5; 1x 8,0x38,5; 1x 9,0x38,5; 1x 10,0x38,5 | |
| | | Belt B 0/8 1x 45,0x275,0 | |
| | | K30 1x 30,0x200,0 | |

8740 B HF 1 Zyklop pipebits, lange, sett med holdefunksjon, 3/8" innfestning

- Kompakt og meget robust tekstilboks. Lav vekt og lite volum
- Bitspiser for bruk med hånd eller maskin (non impact)
- Holdefunksjonen holder skruene trygt på verktøyet
- Med «Take it easy» verktøyidentifikasjon: Fargekoding i henhold til størrelse
- Rifling på bakre pipeende for godt grep ved manuell bruk
- Lang utførelse

8740 B HF 1 Zyklop pipebits, lange, sett med holdefunksjon, 3/8" innfestning





| Code | EAN | | |
|-------------|--------|--|---|
| 05003180001 | 195050 | | 1 |
| | | ○ 8740 B HF 1x 4,0x107,0; 1x 5,0x107,0; 1x 6,0x107,0; 1x 7,0x100,0; 1x 8,0x100,0; 1x 9,0x100,0; 1x 10,0x100,0 | |

8740 B HF Imperial 1, tommer, Zyklus pipebits, lange, sett med holdefunksjon, 3/8" innfestning

- Lang utførelse
- Tommemål

8740 B HF Imperial 1, tommer, Zyklus pipebits, lange, sett med holdefunksjon, 3/8" innfestning



| | | | | |
|---|-------------------|---|--|---|
|  | | | | |
| Code | EAN | | |  |
| 05003181001 | 4013288 195067 | | | 1 |
| | |  8740 B HF 1x 1/8"x107,0; 1x 5/32"x107,0; 1x 3/16"x107,0; 1x 7/32"x107,0; 1x 1/4"x107,0; 1x 5/16"x100,0; 1x 3/8"x100,0 | | |

Belt B Imperial 1, Zyklus pipebits med holdefunksjon, 3/8" innfestning

Robust tekstilbelte i typisk Wera-design med 8 pipebits på minimalt med plass. Praktisk dreiemekanisme sørger for sikker oppbevaring og enkelt uttak av pipene.

«Take it easy» verktøyidentifikasjon med fargekoding i henhold til profil og størrelsesstempel for enkel og rask tilgang til riktig verktøy.



Inkludert karabinkrok for feste til beltehemper eller lommer. Spesielt korte, stabile pipebits med fortrinnene til Weras bitsteknologi.

Pipebits med holdefunksjon for særlig komfortabel skruing og redusert fare for å miste skruen når den skal føres inn i arbeidsstykket. Med flecebakside og borrelås for enkel montering på f.eks. vegg, hylle, verktøyvogn eller på Weras verktøytransport-system Wera 2go.

- Pipebitssett i 8 deler på robust tekstilbelte, 3/8"
- Piper med fortrinnene til Wera bitsteknologi
- Pipebits med holdefunksjon for skruer
- Praktisk dreiemekanisme for sikker oppbevaring og enkelt uttak av pipene
- Egnet for montering på vegg, hylle, verktøyvogn og Wera 2go-systemet
- Tommemål

Belt B Imperial 1, Zyklus pipebits med holdefunksjon, 3/8" innfestning



| | | | | |
|---|-------------------|---|--|---|
|  | | | | |
| Code | EAN | | |  |
| 05003974001 | 4013288 194985 | | | 1 |
| | |  8740 B HF 1x 1/8"x35,0; 1x 3/64"x35,0; 1x 5/32"x35,0; 1x 3/16"x35,0; 1x 7/32"x35,0; 1x 1/4"x35,0; 1x 5/16"x38,5; 1x 3/8"x38,5 | | |
| | | Belt B 0/8 1x 45,0x275,0 | | |
| | | K30 1x 30,0x200,0 | | |

Bicycle Set 8

7-delers pipebitssett med $\frac{3}{8}$ " drev for vanlig bruk på sykkel.

Pipebits med 30 mm langt og ekstra slankt profilområde for bedre tilgang i trange arbeidsområder. Riflingen gjør det enklere å skru for hånd uten å glippe.

Med «Take it easy» verktøyidentifikasjon med fargekodning i henhold til størrelse – for raskt og enkelt valg av riktig verktøy.

- Pipebits med holdefunksjon for de vanligste TORX® og Hex-skruene
- Holdefunksjonen holder skruene trygt på verktøyet
- Med «Take it easy» verktøyidentifikasjon: Fargekodning i henhold til størrelse
- Rifling på bakre pipeende for godt grep ved manuell bruk
- I et solid sammenleggbart futteral så det enkelt kan tas med

Bicycle Set 8



| Code | EAN | | | | | | |
|-------------|---------|--------|---|--|--|--|---|
| 05004176001 | 4013288 | 220622 | | | | | 1 |
| | | | 8767 B | | | | |
| | | | 1x TX 25x107,0; 1x TX 30x107,0 | | | | |
| | | | 8740 B | | | | |
| | | | 1x 4,0x107,0; 1x 5,0x107,0; 1x 6,0x107,0; | | | | |
| | | | 1x 8,0x100,0; 1x 10,0x100,0 | | | | |
| | | | K120 | | | | |
| | | | 1x 50,0x70,0 | | | | |

8796 LB Zyklop-forlenger «flexible-lock» med hurtigroterende hylse, lang, $\frac{3}{8}$ "

- For $\frac{3}{8}$ " firkantpiper med kulelås
- Flexible-Lock-system for låsing eller hurtig skifte av innsatsverktøy
- Med fritt dreierende hylse for lynrask tiltrekking og løsning av skruer og muttere

8796 LB Zyklop-forlenger «flexible-lock» med hurtigroterende hylse, lang, $\frac{3}{8}$ "



| Code | EAN | | | | | | |
|-------------|---------|--------|-----------------|-------|--|--|---|
| 05003592001 | 4013288 | 121325 | $\frac{3}{8}$ " | 200,0 | | | 1 |

8796 SB Zyklop-forlenger «flexible-lock» med hurtigroterende hylse, kort, $\frac{3}{8}$ "

- Flexible-Lock-system for låsing eller hurtig skifte av innsatsverktøy
- For $\frac{3}{8}$ " firkantpiper med kulelås
- Med fritt dreierende hylse for lynrask tiltrekking og løsning av skruer og muttere

8796 SB Zyklop-forlenger «flexible-lock» med hurtigroterende hylse, kort, $\frac{3}{8}$ "



| Code | EAN | | | | | | |
|-------------|---------|--------|-----------------|-------|--|--|---|
| 05003591001 | 4013288 | 121318 | $\frac{3}{8}$ " | 125,0 | | | 1 |

8794 LB Zyklop-forlenger med hurtigroterende hylse, lang, 3/8"

Wera Zyklop-forlenger med fritt-dreie hylse med godt grep for lynrask tiltrekking og løsing av skruer og mutre.
Av mattforkrommet krom-vanadium.

8794 LB Zyklop-forlenger med hurtigroterende hylse, lang, 3/8"



| Code | EAN | Ø | L | | | | | |
|-------------|--------|------|-------|--|--|--|--|---|
| 05003583001 | 121288 | 3/8" | 200,0 | | | | | 1 |

8794 SB Zyklop-forlenger med hurtigroterende hylse, kort, 3/8"

Wera Zyklop-forlenger med fritt-dreie hylse med godt grep for lynrask tiltrekking og løsing av skruer og mutre.
Av mattforkrommet krom-vanadium.

8794 SB Zyklop-forlenger med hurtigroterende hylse, kort, 3/8"



| Code | EAN | Ø | L | | | | | |
|-------------|--------|------|-------|--|--|--|--|---|
| 05003582001 | 121271 | 3/8" | 125,0 | | | | | 1 |

8789 B Zyklop-tverrhåndtak, 3/8"

Wera Zyklop T-tverrhåndtak for overføring av høyere moment.
For 3/8" firkantpiper med kulelås. Med forskyvbart drev, og dermed mulighet for fleksibel bruk.
Av mattforkrommet krom-vanadiumstål av høy kvalitet.

8789 B Zyklop-tverrhåndtak, 3/8"



| Code | EAN | Ø | L | | | | | |
|-------------|--------|------|-------|--|--|--|--|---|
| 05003581001 | 121516 | 3/8" | 165,0 | | | | | 3 |

8795 B Zyklop-universalledd, 3/8"

Wera Zyklop universalledd for 3/8" firkantpiper med kulelås.

8795 B Zyklop-universalledd, 3/8"



| Code | EAN | Ø | L | | | | | |
|-------------|--------|------|------|--|--|--|--|---|
| 05003585001 | 121523 | 3/8" | 50,0 | | | | | 1 |

8794 B Zyklop-Wobble-forlenger, 3/8"

Wobble-forlenger for Wera Zyklop. Med utsvingvinkel på 15° i alle retninger. Dermed kan du arbeide raskt og presist i monterings-situasjoner uten innsyn og hvor det er trangt.

8794 B Zyklop-Wobble-forlenger, 3/8"



| Code | EAN | Ø | L | | | | | |
|-------------|--------|------|------|--|--|--|--|---|
| 05003584001 | 121295 | 3/8" | 76,0 | | | | | 1 |

8784 B1 Zyklop-bitsadapter, 3/8"

- 3/8" Zyklop-bitsadapter med hurtigchuck for raskt bitsskifte

8784 B1 Zyklop-bitsadapter, 3/8"



| Code | EAN | Ø | Ø | L | | | | |
|-------------|--------|------|------|------|--|--|--|---|
| 05003590001 | 121301 | 1/4" | 3/8" | 44,0 | | | | 1 |

Belt B, tekstil, for 8 piper, uten innhold



| Code | EAN | | |
|-------------|-------------------|-----------------------------|---|
| 05003980001 | 4013288 195005 | | 1 |
| | | Belt B 0/8 1x 45,0x275,0 | |
| | | K30 1x 30,0x200,0 | |

Belt B, tekstil, for 9 piper, uten innhold



| Code | EAN | | |
|-------------|-------------------|-----------------------------|---|
| 05003981001 | 4013288 195012 | | 1 |
| | | Belt B 0/9 1x 45,0x310,0 | |
| | | K30 1x 30,0x200,0 | |

9601 Pipe-magnetlist, 3/8", uten innhold

1 pipe-magnetlist, uten innhold. For inntil 10 piper og/eller pipebits med 3/8" drev.

Magnetlisten kan plasseres midlertidig på metalloverflater og sørger for sikker fastholding og frigjøring av pipene takket være «Twist to unlock-funksjonen».

- Magnetlist med sikker fastholding og likevel enkelt uttak av piper (Twist to unlock) for midlertidig montering på vegg, hylle eller verktøylvogn
- Praktisk dreiemekanisme for sikker oppbevaring og enkelt uttak av pipene
- Uten innhold, for inntil 10 piper, 3/8"



9601 Pipe-magnetlist, 3/8", uten innhold

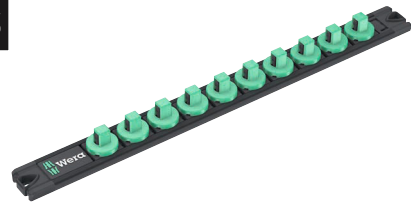

| Code | EAN | mm | mm | | | | |
|-------------|-------------------|------|-------|--|--|--|---|
| 05136421001 | 4013288 223333 | 30,0 | 340,0 | | | | 1 |

Zyklop Speed – utrolig rask og fleksibel

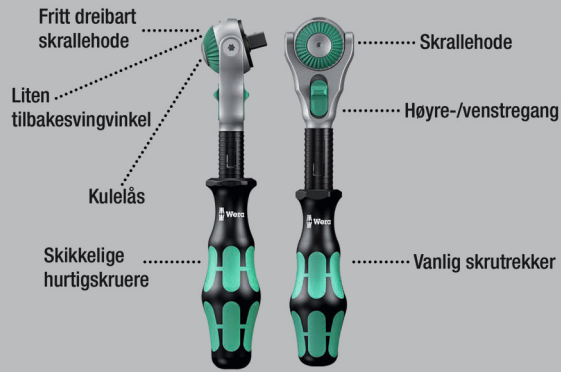

Utrolig kompakt settarrangement for mange verktøy på liten plass. Helt ny skrallesettfølelse takket være nye tekstilfutteraler som er svært robuste og har lang levetid.

Kan plasseres oppreist for oversiktlig oppbevaring i verkstedhyllene. Ekstra overflatebeskyttelse med utvendig stoffmateriale. Lav vekt og lite volum for enkel mobilitet.

Med «Take it easy» verktøyidentifikasjon med fargekoding i henhold til størrelse.

- Fritt dreibart skrallehode med 5 definerte festepunkter
- Fintannet med 72 tenner
- Liten returvinkel 5°
- Hurtigroterende hylse for høy arbeidshastighet
- Med «Take it easy» verktøyidentifikasjon: Fargekoding i henhold til størrelse
- Kompakt, meget robust tekstilboks med lav vekt og lite volum

8100 SC 6 Zyklop Speed skrallesett, 1/2" drev, metrisk



| Code | EAN | | |
|-------------|-------------------|--|---|
| 05004076001 | 4013288 173874 | | 1 |
| | | 8000 C 1x 1/2"x277,0 | |
| | | 8790 HMC 1x 10,0x37,0; 1x 11,0x37,0; 1x 12,0x37,0; 1x 13,0x37,0; 1x 14,0x37,0; 1x 15,0x37,0; 1x 16,0x37,0; 1x 17,0x37,0; 1x 18,0x37,0; 1x 19,0x37,0 | |
| | | 8794 LC 1x 1/2"x250,0 | |
| | | 8794 C 1x 1/2"x52,0 | |
| | | 8784 C2 1x 9/16"x1/2"x50,0 | |
| | | 851/2 Z PH 1x PH 2x32; 1x PH 3x32 | |
| | | 855/2 Z PZ 1x PZ 2x32; 1x PZ 3x32 | |
| | | 867/2 Z TORX® 1x TX 20x35; 1x TX 25x35; 1x TX 30x35; 1x TX 40x35; 1x TX 45x35; 1x TX 50x35 | |
| | | 840/2 Z 1x 5x30; 1x 6x30; 1x 8x30; 1x 10x30 | |

8100 SC 9 Zyklop Speed skrallesett, 1/2" drev, tommer



| Code | EAN | | | |
|-------------|-------------------|--|--|---|
| 05004079001 | 4013288 173997 | | | 1 |
| | | <input type="checkbox"/> 8000 C 1x 1/2"x277,0 | | |
| | | <input checked="" type="checkbox"/> 8790 HMC 1x 3/8"x37,0; 1x 7/16"x37,0; 1x 1/2"x37,0; 1x 9/16"x37,0; 1x 19/32"x37,0; 1x 5/8"x37,0; 1x 11/16"x37,0; 1x 3/4"x37,0; 1x 25/32"x37,0; 1x 13/16"x37,0 | | |
| | | <input checked="" type="checkbox"/> <input checked="" type="checkbox"/> 8794 LC 1x 1/2"x250,0 | | |
| | | <input checked="" type="checkbox"/> <input checked="" type="checkbox"/> 8794 C 1x 1/2"x52,0 | | |
| | | <input checked="" type="checkbox"/> <input checked="" type="checkbox"/> 8784 C2 1x 5/16"x1/2"x50,0 | | |
| | | <input checked="" type="checkbox"/> 851/2 Z PH 1x PH 2x32; 1x PH 3x32 | | |
| | | <input checked="" type="checkbox"/> 855/2 Z PZ 1x PZ 2x32; 1x PZ 3x32 | | |
| | | <input checked="" type="checkbox"/> 867/2 Z TORX® 1x TX 20x35; 1x TX 25x35; 1x TX 30x35; 1x TX 40x35; 1x TX 45x35; 1x TX 50x35 | | |
| | | <input checked="" type="checkbox"/> 840/2 Z 1x 7/32"x30; 1x 1/4"x30; 1x 5/16"x30; 1x 3/8"x30 | | |

8100 SC 2 Zyklop Speed skrallesett, 1/2" drev, metrisk

- 37 delers sortiment i stabil metallkoffert

8100 SC 2 Zyklop Speed skrallesett, 1/2" drev, metrisk



| Code | EAN | | | |
|-------------|-------------------|--|--|---|
| 05003645001 | 4013288 121189 | | | 1 |
| | | <input type="checkbox"/> 8000 C 1x 1/2"x277,0 | | |
| | | <input checked="" type="checkbox"/> 8790 HMC 1x 10,0x37,0; 1x 11,0x37,0; 1x 12,0x37,0; 1x 13,0x37,0; 1x 14,0x37,0; 1x 15,0x37,0; 1x 16,0x37,0; 1x 17,0x37,0; 1x 18,0x37,0; 1x 19,0x37,0; 1x 20,0x37,0; 1x 21,0x37,0; 1x 22,0x37,0; 1x 24,0x37,0; 1x 27,0x40,0; 1x 30,0x42,0; 1x 32,0x42,0 | | |
| | | <input type="checkbox"/> 8789 C 1x 1/2"x250,0 | | |
| | | <input checked="" type="checkbox"/> <input checked="" type="checkbox"/> 8794 C 1x 1/2"x52,0 | | |
| | | <input checked="" type="checkbox"/> <input checked="" type="checkbox"/> 8795 C 1x 1/2"x69,0 | | |
| | | <input checked="" type="checkbox"/> <input checked="" type="checkbox"/> 8784 C2 1x 5/16"x1/2"x50,0 | | |
| | | <input checked="" type="checkbox"/> <input checked="" type="checkbox"/> 8796 SC 1x 1/2"x125,0 | | |
| | | <input checked="" type="checkbox"/> <input checked="" type="checkbox"/> 8796 LC 1x 1/2"x250,0 | | |
| | | <input checked="" type="checkbox"/> 851/2 Z PH 1x PH 3x32 | | |
| | | <input checked="" type="checkbox"/> 855/2 Z PZ 1x PZ 3x32 | | |
| | | <input checked="" type="checkbox"/> 867/2 Z TORX® 1x TX 20x35; 1x TX 25x35; 1x TX 30x35; 1x TX 40x35; 1x TX 45x35; 1x TX 50x35; 1x TX 55x35 | | |
| | | <input checked="" type="checkbox"/> 840/2 Z 1x 5x30; 1x 6x30; 1x 8x30; 1x 10x30 | | |

8100 SC 4 Zyklop Speed skrallesett, 1/2" drev, tommer

- 38 delers sortiment i stabil metallkoffert

8100 SC 4 Zyklop Speed skrallesett, 1/2" drev, tommer



| Code | EAN | | |
|-------------|--------|--|---|
| 05003647001 | 121202 | | 1 |
| | | 8000 C 1x 1/2"x277,0 | |
| | | 8790 HMC 1x 3/8"x37,0; 1x 7/16"x37,0; 1x 1/2"x37,0; 1x 9/16"x37,0; 1x 19/32"x37,0; 1x 5/8"x37,0; 1x 11/16"x37,0; 1x 3/4"x37,0; 1x 25/32"x37,0; 1x 13/16"x37,0; 1x 7/8"x37,0; 1x 15/16"x37,0; 1x 31/32"x37,0; 1x 1"x40,0; 1x 1 1/16"x40,0; 1x 1 1/8"x40,0; 1x 1 3/16"x42,0; 1x 1 1/4"x42,0 | |
| | | 8789 C 1x 1/2"x250,0 | |
| | | 8794 C 1x 1/2"x52,0 | |
| | | 8795 C 1x 1/2"x69,0 | |
| | | 8784 C2 1x 5/16"x1/2"x50,0 | |
| | | 8796 SC 1x 1/2"x125,0 | |
| | | 8796 LC 1x 1/2"x250,0 | |
| | | 851/2 Z PH 1x PH 3x32 | |
| | | 855/2 Z PZ 1x PZ 3x32 | |
| | | 867/2 Z TORX® 1x TX 20x35; 1x TX 25x35; 1x TX 30x35; 1x TX 40x35; 1x TX 45x35; 1x TX 50x35; 1x TX 55x35 | |
| | | 840/2 Z 1x 7/32"x30; 1x 1/4"x30; 1x 5/16"x30; 1x 3/8"x30 | |

8000 C Zyklop Speed skralle, med 1/2" drev

- Samler fem skralletyper i én skralle
- Svingmassekonstruksjon og grepsvennlig hurtigsvinghylse for svært høy arbeidshastighet
- Med fritt dreieende skrallehode, trykknappfrigjøring og vendbar venstre/høyre
- Fintannet, dermed liten returvinkel på bare 5°
- Kan også brukes som skrutrekker

8000 C Zyklop Speed skralle, med 1/2" drev



| Code | EAN | | | | | | |
|-------------|--------|------|-------|--|--|--|---|
| 05003600001 | 121882 | 1/2" | 277,0 | | | | 1 |

8000 C SB Zyklop Speed skralle, med 1/2" drev



| Code | EAN | | | |
|-------------|--------|--------|---------------|---|
| 05073262001 | 128058 | 8000 C | 1x 1/2"x277,0 | 3 |

Zyklop Hybrid - Større total lengde for økt kraftoverføring.

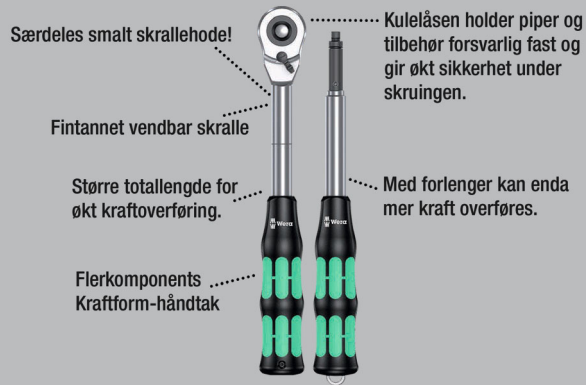

Zyklop Hybrid-skrallesett, 1/2" drev, metrisk. Med skralls Zyklop Hybrid, Hybrid-håndtaksforlenger, forlenger og 10 piper.

- Vendespak for hendig retningsskift
- Fintannet med 72 tenner gir en returvinkel på kun 5°
- Kompakt, meget robust tekstilboks med lav vekt og lite volum
- Piper med holdefunksjon og fargekodning etter størrelse
- Praktisk dreiemekanisme for sikker oppbevaring og enkelt uttak av pipene

8006 SC 1 Zyklop Hybrid skrallssett, 1/2" drev, metrisk



| Code | EAN | | | |
|-------------|-------------------|-------------|---|---|
| 05004090001 | 4013288 182159 | | | 1 |
| | | 8006 C | 1x 1/2"x281,0 | |
| | | 8797 C | 1x 271,0 | |
| | | 8794 LC | 1x 1/2"x250,0 | |
| | | 8790 HMC HF | 1x 10,0x37,0; 1x 11,0x37,0; 1x 12,0x37,0; 1x 13,0x37,0; 1x 14,0x37,0; 1x 15,0x37,0; 1x 16,0x37,0; 1x 17,0x37,0; 1x 18,0x37,0; 1x 19,0x37,0 | |

Zyklop Hybrid Set

Zyklop Hybrid-skrallssett, 1/2" drev, metrisk. Med skralls Zyklop Hybrid og Hybrid-håndtaksforlenger.

- Zyklop Hybrid-skralls med stor total lengde (vektstangeeffekt) og slankt skrallehode
- Fintannet med 72 tenner gir en returvinkel på kun 5°
- Forlenger med utløserstift

Zyklop Hybrid Set

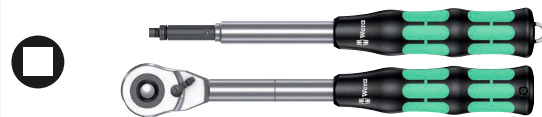

| Code | EAN | | | |
|-------------|-------------------|--------|---------------|---|
| 05004095001 | 4013288 184320 | | | 1 |
| | | 8006 C | 1x 1/2"x281,0 | |
| | | 8797 C | 1x 271,0 | |

8006 C Zyklop Hybrid skralls med vender og 1/2" drev
Zyklop Hybrid-skralls med vendespak og 1/2" drev, lav vekt, ergonomisk Kraftform-håndtak og slank hodegeometri, langt skaft med mulighet for forlengelse.

8006 C Zyklop Hybrid skralls med vender og 1/2" drev



| Code | EAN | | | | | | |
|-------------|-------------------|------|-------|----|----|--|---|
| 05003780001 | 4013288 184214 | 1/2" | 281,0 | 34 | 37 | | 3 |

8797 C Zyklop Hybrid-forlenger

- Kan brukes med Zyklop Hybrid 8006 C
- For å øke momentet som skal overføres
- Flerkomponents Kraftform-håndtak for optimal trykk- og trekkbelastning
- Med utløserstift
- Klinge av seigherdet krom-molybden-stål

8797 C Zyklop Hybrid-forlenger



| | EAN | ⌀ | ℓ | | | | | | |
|-------------|---------|-------|-------|--|--|--|--|--|---|
| Code | 4013288 | mm | mm | | | | | | |
| 05003781001 | 183200 | 271,0 | 134,0 | | | | | | 1 |

Zyklop Metal Push



Utrolig kompakt settarrangement for mange verktøy på liten plass. Helt ny skrallssettfølelse takket være nye tekstilfutteraler som er svært robuste og har lang levetid.

Kan plasseres oppreist for oversiktlig oppbevaring i verkstedhyllen. Ekstra overflatebeskyttelse med utvendig stoffmateriale. Lav vekt og lite volum for enkel mobilitet.

Med «Take it easy» verktøyidentifikasjon med fargekoding i henhold til størrelse.

- Usedvanlig slank skralle med langt skaft
- Returvinkel på bare 4,7°
- Sikker pipefeste
- Silkemyk vending av den umistelige gjennomgående firkanten

8100 SC 7 Zyklop Metal skrallssett, gjennomgående firkant, 1/2" drev, metrisk



| Code | EAN | | |
|-------------|--------|---|---|
| 05004077001 | 173942 | | 1 |
| | | 8003 C 1x 1/2"x281,0 | |
| | | 8790 HMC 1x 10,0x37,0; 1x 11,0x37,0; 1x 12,0x37,0; 1x 13,0x37,0; 1x 14,0x37,0; 1x 15,0x37,0; 1x 16,0x37,0; 1x 17,0x37,0; 1x 18,0x37,0; 1x 19,0x37,0 | |
| | | 8794 LC 1x 1/2"x250,0 | |
| | | 8794 C 1x 1/2"x52,0 | |
| | | 8784 C2 1x 9/16"x1/2"x50,0 | |
| | | 851/2 Z PH 1x PH 2x32; 1x PH 3x32 | |
| | | 867/2 Z TORX® 1x TX 20x35; 1x TX 25x35; 1x TX 27x35; 1x TX 30x35; 1x TX 40x35; 1x TX 45x35; 1x TX 50x35; 1x TX 55x35 | |
| | | 840/2 Z 1x 5x30; 1x 6x30; 1x 8x30; 1x 10x30 | |

8100 SC 10 Zyklop Metal skrallesett, gjennomgående firkant, 1/2" drev, tommer



| | | | | |
|-------------|-------------------|---|---|---|
| | | | | |
| Code | EAN | | | |
| 05004080001 | 4013288 173966 | | | 1 |
| | | □ | 8003 C 1x 1/2"x281,0 | |
| | | ● | 8790 HMC 1x 3/8"x37,0; 1x 7/16"x37,0; 1x 1/2"x37,0; 1x 9/16"x37,0; 1x 19/32"x37,0; 1x 5/8"x37,0; 1x 11/16"x37,0; 1x 3/4"x37,0; 1x 25/32"x37,0; 1x 13/16"x37,0 | |
| | | ◻ | 8794 LC 1x 1/2"x250,0 | |
| | | ◻ | 8794 C 1x 1/2"x52,0 | |
| | | ● | 8784 C2 1x 5/16"x1/2"x50,0 | |
| | | + | 851/2 Z PH 1x PH 2x32; 1x PH 3x32 | |
| | | + | 867/2 Z TORX® 1x TX 20x35; 1x TX 25x35; 1x TX 27x35; 1x TX 30x35; 1x TX 40x35; 1x TX 45x35; 1x TX 50x35; 1x TX 55x35 | |
| | | ○ | 840/2 Z 1x 7/32"x30; 1x 1/4"x30; 1x 5/16"x30; 1x 3/8"x30 | |

8003 C Zyklop Metal skralle, med gjennomgående 1/2" firkant

- For 1/2" firkantpiper med kulelås
- Usedvanlig slank skralle med langt skaft
- Returvinkel på bare 4,7°
- Sikkert pipefeste
- Silkemyk vending av den umistelige gjennomgående firkanten

8003 C Zyklop Metal skralle, med gjennomgående 1/2" firkant



| | | | | | | | |
|-------------|-------------------|------|-------|----|----|--|---|
| | | | | | | | |
| Code | EAN | □ | mm | mm | mm | | |
| 05004063001 | 4013288 174055 | 1/2" | 281,0 | 36 | 37 | | 3 |

Zyklop Metal Switch



Utrolig kompakt settarrangement for mange verktøy på liten plass. Helt ny skrallesettfølelse takket være nye tekstilfutteraler som er svært robuste og har lang levetid.

Kan plasseres oppreist for oversiktlig oppbevaring i verkstedhyllen. Ekstra overflatebeskyttelse med utvendig stoffmateriale. Lav vekt og lite volum for enkel mobilitet.

Med «Take it easy» verktøyidentifikasjon med fargekoding i henhold til størrelse.

- Enkelt retningsbytte med vender
- Usedvanlig slank skralle med langt skaft
- Returvinkel på bare 5°
- Med «Take it easy» verktøyidentifikasjon: Fargekoding i henhold til størrelse

8100 SC 8 Zyklop Metal skrallesett, med vender, 1/2" drev, metrisk



| | | | | |
|-------------|-------------------|---|---|---|
| | | | | |
| Code | EAN | | | |
| 05004078001 | 4013288 173881 | | | 1 |
| | | □ | 8004 C 1x 1/2"x281,0 | |
| | | ● | 8790 HMC 1x 10,0x37,0; 1x 11,0x37,0; 1x 12,0x37,0; 1x 13,0x37,0; 1x 14,0x37,0; 1x 15,0x37,0; 1x 16,0x37,0; 1x 17,0x37,0; 1x 18,0x37,0; 1x 19,0x37,0 | |
| | | ◻ | 8794 LC 1x 1/2"x250,0 | |
| | | ◻ | 8794 C 1x 1/2"x52,0 | |
| | | ● | 8784 C2 1x 5/16"x1/2"x50,0 | |
| | | + | 851/2 Z PH 1x PH 2x32; 1x PH 3x32 | |
| | | + | 867/2 Z TORX® 1x TX 20x35; 1x TX 25x35; 1x TX 27x35; 1x TX 30x35; 1x TX 40x35; 1x TX 45x35; 1x TX 50x35; 1x TX 55x35 | |
| | | ○ | 840/2 Z 1x 5x30; 1x 6x30; 1x 8x30; 1x 10x30 | |

8100 SC 11 Zyklus Metal skrallesett, med vender, 1/2" drev, tommer



| Code | EAN | | | | |
|-------------|--------|---------------|---|--|---|
| 05004081001 | 173973 | | | | 1 |
| | | 8004 C | 1x 1/2"x281,0 | | |
| | | 8790 HMC | 1x 3/8"x37,0; 1x 7/16"x37,0; 1x 1/2"x37,0; 1x 9/16"x37,0; 1x 19/32"x37,0; 1x 5/8"x37,0; 1x 11/16"x37,0; 1x 3/4"x37,0; 1x 25/32"x37,0; 1x 13/16"x37,0 | | |
| | | 8794 LC | 1x 1/2"x250,0 | | |
| | | 8794 C | 1x 1/2"x52,0 | | |
| | | 8784 C2 | 1x 5/16"x1/2"x50,0 | | |
| | | 851/2 Z PH | 1x PH 2x32; 1x PH 3x32 | | |
| | | 867/2 Z TORX® | 1x TX 20x35; 1x TX 25x35; 1x TX 27x35; 1x TX 30x35; 1x TX 40x35; 1x TX 45x35; 1x TX 50x35; 1x TX 55x35 | | |
| | | 840/2 Z | 1x 7/32"x30; 1x 1/4"x30; 1x 5/16"x30; 1x 3/8"x30 | | |

8004 C Zyklus Metal skralle med vendebryter, 1/2" firkant

- For 1/2" firkantpiper med kulelås
- Enkelt retningsbytte med vender
- Usedvanlig slank skralle med langt skaft
- Returvinkel på bare 5°
- Sikker pipefeste

8004 C Zyklus Metal skralle med vendebryter, 1/2" firkant



| Code | EAN | | | | | | |
|-------------|--------|------|-------|----|----|--|---|
| 05004064001 | 174062 | 1/2" | 281,0 | 34 | 37 | | 3 |

8790 C Impaktor piper, 1/2" innfestning

Impaktor-pipe for bruk med elektriske eller trykkluftdrevneslagtrekkere med 12,5 mm = 1/2" drev. Impaktor-teknologien sikrer høyere levetid enn gjennomsnittet, selv under ekstreme forhold.

Med «Take it easy» verktøyidentifikasjon med fargekoding i henhold til størrelse – for raskt og enkelt valg av riktig verktøy. Med sekskantprofil og spor med hull.

Sekskantprofilen gjør det mulig å overføre stor kraft, samtidig som den belaster kantene på skruemutteren eller skruhodet mindre enn en tolvkantprofil. For skruer og muttere med utvendig sekskant.

- For bruk med elektriske eller trykkluftdrevne slagtrekkere med 12,5 mm = 1/2" drev
- Impaktor-teknologi for levetid over gjennomsnittet
- Sekskantprofil gir presis og skånsom skruerforbindelse med høy kraftoverføring
- Med «Take it easy» verktøyidentifikasjon: Fargekoding i henhold til størrelse
- Med tverrhull og ringspor for sikring med låsepinne og låsering på maskindrevne verktøy

8790 C Impaktor piper, 1/2" innfestning



| Code | EAN | | | | | | |
|-------------|--------|--|------|------|------|------|---|
| 05004570001 | 210012 | | 13,0 | 38,0 | 21,0 | 24,0 | 1 |
| 05004571001 | 210029 | | 14,0 | 38,0 | 22,0 | 24,0 | 1 |
| 05004572001 | 210036 | | 15,0 | 38,0 | 24,0 | 24,0 | 1 |
| 05004573001 | 210043 | | 16,0 | 38,0 | 24,0 | 24,0 | 1 |
| 05004574001 | 210050 | | 17,0 | 38,0 | 26,0 | 26,0 | 1 |
| 05004575001 | 210067 | | 18,0 | 38,0 | 28,0 | 28,0 | 1 |
| 05004576001 | 210074 | | 19,0 | 38,0 | 28,0 | 28,0 | 1 |
| 05004577001 | 210081 | | 20,0 | 38,0 | 26,0 | 30,0 | 1 |
| 05004578001 | 210098 | | 21,0 | 38,0 | 26,0 | 30,0 | 1 |

Belt C Impaktor 1 pipesett, 1/2" innfestning

Robust tekstilbelte i typisk Wera-design med 9 Impaktor-piper som tar minimal plass. Praktisk dreiemekanisme sørger for sikker oppbevaring og enkelt uttak av pipene. Inkludert karabinkrok for feste til beltehemper eller lommer.

Med flecebakside og borrelås for enkel montering på f.eks. vegg, hylle, verktøyvogn eller på Weras verktøytransportsystem Wera 2go. Impaktor-piper for bruk med elektriske eller trykkluftdrevne slagtrekkere med 12,5 mm = 1/2" drev Impaktor-teknologien sørger for høyere levetid enn gjennomsnittet, selv under ekstreme forhold.

Med «Take it easy» verktøyidentifikasjon med fargekodning i henhold til størrelse – for raskt og enkelt valg av riktig verktøy. Med sekskantprofil og spor med hull. Sekskantprofilen gjør det mulig å overføre stor kraft, samtidig som den belaster kantene på skruemutteren eller skruhodet mindre enn en tolvkantprofil. For skruer og mutre med utvendig sekskant.

- Pipesett i 9 deler på robust tekstilbelte 1/2"
- Praktisk dreiemekanisme for sikker oppbevaring og enkelt uttak av pipene
- Spesielt egnet for bruk med kommersielt tilgjengelige slagtrekkere
- Med «Take it easy» verktøyidentifikasjon: Fargekodning i henhold til størrelse
- Egnet for montering på vegg, hylle, verktøyvogn og Wera 2go-systemet

Belt C Impaktor 1 pipesett, 1/2" innfestning



| Code | EAN | | |
|-------------|--------|---|---|
| 05004580001 | 210104 | | 1 |
| | | ● 8790 C Impaktor 1x 13,0x38,0; 1x 14,0x38,0; 1x 15,0x38,0; 1x 16,0x38,0; 1x 17,0x38,0; 1x 18,0x38,0; 1x 19,0x38,0; 1x 20,0x38,0; 1x 21,0x38,0 | |
| | | Belt C Impaktor 0/9 1x 71,0x210,0 | |
| | | K30 1x 30,0x200,0 | |

Pipe-magnetlist C Impaktor 1 pipesett, 1/2" innfestning

Pipe-magnetlist med 9 Impaktor-piper for bruk med elektriske eller trykkluftdrevne slagtrekkere med 12,5 mm = 1/2" drev.

Impaktor-teknologien sørger for høyere levetid enn gjennomsnittet, selv under ekstreme forhold. Sekskantprofilen som benyttes, gjør det mulig å overføre stor kraft med høy presisjon samtidig som profilen skånes.

Med «Take it easy» verktøyidentifikasjon med fargekodning i henhold til størrelse – for raskt og enkelt valg av riktig verktøy.

Magnetlisten kan plasseres midlertidig på metalloverflater og sørger for sikker fastholding og frigjøring av pipene takket være «Twist to unlock-funksjonen».

- Pipesett i 9 deler på pipe-magnetlist, 1/2"
- For bruk med elektriske eller trykkluftdrevne slagtrekkere med 12,5 mm = 1/2" drev
- Impaktor-teknologi for levetid over gjennomsnittet
- Sekskantprofil gir presis og skånsom skrueforbindelse med høy kraftoverføring
- Med tverrhull og ringspor for sikring med låsepinne og låsering på maskindrevne verktøy

Pipe-magnetlist C Impaktor 1 pipesett, 1/2" innfestning



| Code | EAN | | |
|-------------|--------|---|---|
| 05005490001 | 223289 | | 1 |
| | | ● 8790 C Impaktor 1x 13,0x38,0; 1x 14,0x38,0; 1x 15,0x38,0; 1x 16,0x38,0; 1x 17,0x38,0; 1x 18,0x38,0; 1x 19,0x38,0; 1x 20,0x38,0; 1x 21,0x38,0 | |
| | | 9602 1x 30,0x370,0 | |

8790 C Impaktor Deep pipe, lang, med 1/2" innfestning

Lang Impaktor-pipe for bruk med elektriske eller trykkluftdrevne slagtrekkere med 12,5 mm = 1/2" drev For bruk også på dyptsittende skrueforbindelser og utstikkende gjengestenger.

Impaktor-teknologien sørger for høyere levetid enn gjennomsnittet, selv under ekstreme forhold.

Med «Take it easy» verktøyidentifikasjon med fargekoding i henhold til størrelse – for raskt og enkelt valg av riktig verktøy.

Med sekskantprofil og spor med hull.

Sekskantprofilen gjør det mulig å overføre stor kraft, samtidig som den belaster kantene på skruemutteren eller skruetoppen mindre enn en tolvkantprofil. For skruer og mutre med utvendig sekskant.

- Robuste Impaktor-piper for ekstremt høy belastning og bruk med elektriske eller trykkluftdrevne slagtrekkere med 12,5 mm = 1/2" drev
- Lang pipe for dyptsittende skrueforbindelser, også egnet for passende, utstikkende gjengestenger i trange områder
- Med tverrhull og ringspor for sikring med låsepinne og låsering på maskindrevne verktøy

8790 C Impaktor Deep pipe, lang, med 1/2" innfestning



| Code | EAN | | mm | mm | mm | mm | |
|-------------|--------|--|------|------|------|------|---|
| 05004830001 | 221926 | | 13,0 | 83,0 | 21,0 | 24,0 | 1 |
| 05004831001 | 221933 | | 14,0 | 83,0 | 22,0 | 24,0 | 1 |
| 05004832001 | 221940 | | 15,0 | 83,0 | 24,0 | 24,0 | 1 |
| 05004833001 | 221957 | | 16,0 | 83,0 | 24,0 | 24,0 | 1 |
| 05004834001 | 221964 | | 17,0 | 83,0 | 26,0 | 26,0 | 1 |
| 05004835001 | 221995 | | 18,0 | 83,0 | 28,0 | 28,0 | 1 |
| 05004836001 | 222008 | | 19,0 | 83,0 | 28,0 | 28,0 | 1 |
| 05004837001 | 222015 | | 21,0 | 83,0 | 30,0 | 27,0 | 1 |
| 05004838001 | 222107 | | 22,0 | 83,0 | 32,0 | 28,0 | 1 |
| 05004839001 | 222114 | | 24,0 | 83,0 | 34,0 | 30,0 | 1 |
| 05004840001 | 222121 | | 27,0 | 83,0 | 38,0 | 33,0 | 1 |

8790 C Impaktor Deep sett 1

Sett med 11 Impaktor Deep-piper for bruk med elektriske eller trykkluftdrevne slagtrekkere med 12,5 mm = 1/2" drev.

Lang utførelse for dyptsittende skrueforbindelser og utstikkende gjengestenger. Impaktor-teknologien sørger for høyere levetid enn gjennomsnittet, selv under ekstreme forhold.

Sekskantprofilen som benyttes, gjør det mulig å overføre stor kraft med høy presisjon samtidig som profilen skånes.

Med «Take it easy» verktøyidentifikasjon med fargekoding i henhold til størrelse – for raskt og enkelt valg av riktig verktøy.

- Lang 1/2" pipe for dyptliggende muttere og trange rom, samt gjengestag
- For bruk med elektriske eller trykkluftdrevne slagtrekkere med 12,5 mm = 1/2" drev
- Impaktor-teknologi for levetid over gjennomsnittet
- Sekskantprofil gir presis og skånsom skrueforbindelse med høy kraftoverføring
- Med tverrhull og ringspor for sikring med låsepinne og låsering på maskindrevne verktøy
- Med «Take it easy» verktøyidentifikasjon: Fargekoding i henhold til størrelse
- I robust tekstilfuttel

8790 C Impaktor Deep sett 1

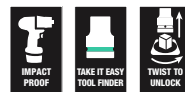

| Code | EAN | | |
|-------------|--------|--|---|
| 05004841001 | 224088 | | 1 |
| | | ● 8790 C Impaktor Deep 1x 13,0x83,0; 1x 14,0x83,0; 1x 15,0x83,0; 1x 16,0x83,0; 1x 17,0x83,0; 1x 18,0x83,0; 1x 19,0x83,0; 1x 21,0x83,0; 1x 22,0x83,0; 1x 24,0x83,0; 1x 27,0x83,0 | |

8790 HMC Zyklop-pipe med 1/2" innfestning

- 1/2" Zyklop-pipe
- For bruk med hånd eller maskin (non impact)
- Riflet i bakkant for bedre grep ved bruk med hånd
- Med rille for kulefeste
- Med «Take it easy» verktøyidentifikasjon: Fargekoding i henhold til størrelse

8790 HMC Zyklop-pipe med 1/2" innfestning



| Code | EAN | | mm | mm | mm | mm | mm | |
|-------------|--------|--|------|------|------|------|----|---------|
| 05003601001 | 120618 | | 10,0 | 37,0 | 15,5 | 24,0 | 1 | |
| 05003602001 | 120625 | | 11,0 | 37,0 | 16,5 | 24,0 | 1 | |
| 05003603001 | 120656 | | 12,0 | 37,0 | 17,5 | 24,0 | 1 | |
| 05003604001 | 120663 | | 13,0 | 37,0 | 19,0 | 24,0 | 1 | |
| 05003605001 | 120670 | | 14,0 | 37,0 | 20,0 | 24,0 | 1 | |
| 05003606001 | 120687 | | 15,0 | 37,0 | 21,0 | 24,0 | 1 | |
| 05003607001 | 120694 | | 16,0 | 37,0 | 22,5 | 24,0 | 1 | |
| 05003608001 | 120700 | | 17,0 | 37,0 | 24,0 | 26,0 | 1 | |
| 05003609001 | 120717 | | 18,0 | 37,0 | 25,0 | 26,0 | 1 | |
| 05003610001 | 120724 | | 19,0 | 37,0 | 26,5 | 26,0 | 1 | |
| 05003611001 | 120731 | | 20,0 | 37,0 | 28,0 | 26,0 | 1 | |
| 05003612001 | 120748 | | 21,0 | 37,0 | 29,0 | 26,0 | 1 | |
| 05003613001 | 120755 | | 22,0 | 37,0 | 30,5 | 26,0 | 1 | |
| 05003614001 | 120762 | | 24,0 | 37,0 | 33,0 | 28,0 | 1 | |
| 05003615001 | 120779 | | 27,0 | 40,0 | 36,5 | 32,0 | 1 | |
| 05003616001 | 120786 | | 30,0 | 42,0 | 40,0 | 34,0 | 1 | |
| 05003617001 | 120793 | | 32,0 | 42,0 | 42,0 | 36,0 | 1 | |
| 05003618001 | 120809 | | | 37,0 | 15,5 | 24,0 | 1 | 3/8" |
| 05003619001 | 120816 | | | 37,0 | 16,5 | 24,0 | 1 | 7/16" |
| 05003620001 | 120823 | | | 37,0 | 19,0 | 24,0 | 1 | 1/2" |
| 05003621001 | 120830 | | | 37,0 | 20,0 | 24,0 | 1 | 9/16" |
| 05003622001 | 120847 | | | 37,0 | 21,0 | 24,0 | 1 | 19/32" |
| 05003623001 | 120854 | | | 37,0 | 22,5 | 24,0 | 1 | 5/8" |
| 05003624001 | 120861 | | | 37,0 | 25,5 | 26,0 | 1 | 11/16" |
| 05003625001 | 120878 | | | 37,0 | 26,5 | 26,0 | 1 | 3/4" |
| 05003626001 | 120885 | | | 37,0 | 28,0 | 26,0 | 1 | 25/32" |
| 05003627001 | 120892 | | | 37,0 | 29,0 | 26,0 | 1 | 13/16" |
| 05003628001 | 120908 | | | 37,0 | 30,5 | 26,0 | 1 | 7/8" |
| 05003629001 | 120915 | | | 37,0 | 33,0 | 28,0 | 1 | 15/16" |
| 05003630001 | 120922 | | | 37,0 | 33,0 | 28,0 | 1 | 31/32" |
| 05003631001 | 120939 | | | 40,0 | 36,5 | 32,0 | 1 | 1" |
| 05003632001 | 120946 | | | 40,0 | 36,5 | 32,0 | 1 | 1 1/16" |
| 05003633001 | 120953 | | | 40,0 | 40,0 | 34,0 | 1 | 1 1/8" |
| 05003634001 | 120960 | | | 42,0 | 40,0 | 34,0 | 1 | 1 3/16" |
| 05003635001 | 120977 | | | 42,0 | 42,0 | 36,0 | 1 | 1 1/4" |

8790 HMC HF-Zyklop-pipe med 1/2" innfestning, med holdefunksjon

- Pipe (non impact) for bruk med hånd eller maskin
- Holdefunksjonen holder skruene trygt på verktøyet
- Med «Take it easy» verktøyidentifikasjon: Fargekoding i henhold til størrelse
- Krom-vanadium, mattforkrommet
- Med rille for kulefeste, riflet i bakkant for bedre grep

8790 HMC HF-Zyklop-pipe med 1/2" innfestning, med holdefunksjon



| Code | EAN | | mm | mm | mm | mm | mm | mm | |
|-------------|--------|--|------|------|------|------|------|----|--|
| 05003730001 | 180957 | | 10,0 | 37,0 | 17,8 | 23,5 | 10,4 | 1 | |
| 05003731001 | 180964 | | 11,0 | 37,0 | 18,8 | 23,5 | 10,4 | 1 | |
| 05003732001 | 180971 | | 12,0 | 37,0 | 20,4 | 23,5 | 11,4 | 1 | |
| 05003733001 | 181022 | | 13,0 | 37,0 | 21,4 | 23,5 | 11,4 | 1 | |
| 05003734001 | 181039 | | 14,0 | 37,0 | 22,6 | 23,5 | 11,4 | 1 | |
| 05003735001 | 181046 | | 15,0 | 37,0 | 23,6 | 23,5 | 12,0 | 1 | |
| 05003736001 | 181053 | | 16,0 | 37,0 | 25,0 | 23,5 | 12,0 | 1 | |
| 05003737001 | 181060 | | 17,0 | 37,0 | 26,8 | 23,5 | 12,5 | 1 | |
| 05003738001 | 181077 | | 18,0 | 37,0 | 28,0 | 23,5 | 12,5 | 1 | |
| 05003739001 | 181084 | | 19,0 | 37,0 | 29,2 | 23,5 | 14,0 | 1 | |

Belt C 1 Zyklop pipesett med holdefunksjon, 1/2" innfestning

Robust tekstilbelte i typisk Wera-design med 6 piper samt mutteruttagsverktøy på minimalt med plass. Praktisk dreiemekanisme sørger for sikker oppbevaring og enkelt uttak av pipene.

«Take it easy» verktøyidentifikasjon med fargekoding i henhold til profil og størrelsesstempel for enkel og rask tilgang til riktig verktøy. Inkludert karabinkrok for feste til beltehemper eller lommer.

Piper med holdefunksjon for særlig komfortabel skruing og med redusert fare for å miste skruen når den skal føres inn i arbeidsstykket.

Med fleeebakside og borrelås for enkel montering på f.eks. vegg, hylle, verktøyvogn eller på Weras verktøytransportsystem Wera 2go.

- Pipesett i 7 deler på robust tekstilbelte, 1/2"
- Pipe med holdefunksjon for sekskant mutter og bolter
- Praktisk dreiemekanisme for sikker oppbevaring og enkelt uttak av pipene
- Med «Take it easy» verktøyidentifikasjon: Fargekoding i henhold til størrelse
- Egnet for montering på vegg, hylle, verktøyvogn og Wera 2go-systemet

Belt C 1 Zyklop pipesett med holdefunksjon, 1/2" innfestning



| Code | EAN | | |
|-------------|--------|---|---|
| 05003995001 | 204400 | | 1 |
| | | 8790 HMC HF 1x 10,0x37,0; 1x 13,0x37,0; 1x 15,0x37,0; 1x 16,0x37,0; 1x 17,0x37,0; 1x 19,0x37,0 | |
| | | ME1 1x 14,0x43,0 | |
| | | Belt C 0/6 1x 45,0x275,0 | |
| | | K30 1x 30,0x200,0 | |

Pipe-magnetlist C Imperial 1 Zyklop pipesett, 1/2" innfestning, tommer

Pipe-magnetlist med 9 hånd- og maskinpiper (non-impact), 1/2". Praktisk dreiemekanisme sørger for sikker oppbevaring og enkelt uttak av pipene.

Med «Take it easy» verktøyidentifikasjon med fargekoding i henhold til størrelse – for raskt og enkelt valg av riktig verktøy.

Magnetlisten kan plasseres midlertidig på metalloverflater og sørger for sikker fastholding og frigjøring av pipene takket være «Twist to unlock-funksjonen».

- Pipesett i 9 deler på pipe-magnetlist, 1/2"
- Magnetlist med sikker fastholding og likevel enkelt uttak av piper (Twist to unlock) for midlertidig montering på vegg, hylle eller verktøyvogn
- Praktisk dreiemekanisme for sikker oppbevaring og enkelt uttak av pipene
- Med «Take it easy» verktøyidentifikasjon: Fargekoding i henhold til størrelse

Pipe-magnetlist C Imperial 1 Zyklop pipesett, 1/2" innfestning, tommer



| Code | EAN | | |
|-------------|--------|---|---|
| 05005480001 | 223296 | | 1 |
| | | 8790 HMC 1x 3/8"x37,0; 1x 7/16"x37,0; 1x 1/2"x37,0; 1x 9/16"x37,0; 1x 5/8"x37,0; 1x 11/16"x37,0; 1x 3/4"x37,0; 1x 7/8"x37,0; 1x 1"x40,0 | |
| | | 9602 1x 30,0x370,0 | |

8790 HMC HF 1 Zyklop pipesett, med holdefunksjon

Pipesett, med holdefunksjon for særlig komfortabel skruing og med redusert fare for å miste skruen når den skal føres inn i arbeidsstykket.

- Kompakt og meget robust tekstilboks. Lav vekt og lite volum
- Bitspiser for bruk med hånd eller maskin (non impact)
- Holdefunksjonen holder skruene trygt på verktøyet
- Med «Take it easy» verktøyidentifikasjon: Fargekoding i henhold til størrelse
- Rifling på bakre pipeende for godt grep ved manuell bruk

8790 HMC HF 1 Zyklop pipesett, med holdefunksjon



| Code | EAN | | | |
|-------------|--------|---|--|---|
| 05004203001 | 184238 | | | 1 |
| | |  8790 HMC HF 1x 10,0x37,0; 1x 11,0x37,0; 1x 12,0x37,0; 1x 13,0x37,0; 1x 14,0x37,0; 1x 15,0x37,0; 1x 16,0x37,0; 1x 17,0x37,0; 1x 18,0x37,0; 1x 19,0x37,0 | | |

8790 C Wheel Impaktor piper, 1/2" innfestning

Impaktor-pipe, 1/2", for bruk med slagtrekkere, med roterbart og fritt løpende plastmantling for høyere arbeidshastighet, bedre føring mens det skrues og ekstra felgbeskyttelse.

- For bruk med elektriske eller trykkluftdrevneslagtrekkere med 12,5 mm = 1/2" drev
- Robust Impaktor-utførelse for ekstremt høye belastninger
- Sekskantprofil gir presis og skånsom skrueforbindelse med høy kraftoverføring
- Med «Take it easy» verktøyidentifikasjon: Fargekoding i henhold til størrelse

8790 C Wheel Impaktor piper, 1/2" innfestning



| | EAN | | | | | | |
|-------------|---------|--|------|------|------|--|---|
| Code | 4013288 | | mm | mm | mm | | |
| 05004590001 | 210739 | | 17,0 | 85,0 | 30,0 | | 1 |
| 05004591001 | 210746 | | 19,0 | 85,0 | 30,0 | | 1 |
| 05004592001 | 210753 | | 21,0 | 85,0 | 32,0 | | 1 |

Wheel Impaktor C Set 1, Piper, 1/2" innfestning

3 Impaktor-piper 1/2", for bruk med slagtrekkere, med roterbar og frittløpende plastmantling for høyere arbeidshastighet, bedre føring mens det skrues og ekstra felgbeskyttelse.

Innvendig plastinnsats for å beskytte hjulboltens overflate

Wheel Impaktor C Set 1, Piper, 1/2" innfestning



| | | | | |
|-------------|--|---|--|---|
| Code | | EAN | | |
| 05004595001 | | 4013288 | | |
| 210760 | | | | 1 |
| | | 8790 C Wheel Impaktor 1x 17,0x85,0x30,0; 1x 19,0x85,0x30,0; 1x 21,0x85,0x32,0 | | |

8790 HMC Deep piper, 1/2" innfestning

Lang 1/2" hånd- og maskinpipe (ISO 2725 del 3) med rille for kulefeste; for utvendige sekskantskruer og muttere. For bruk med hånd eller maskin (non-impact), også for dyptliggende skrueforbindelser og utstikkende gjengestenger.

Med «Take it easy» verktøyidentifikasjon med fargekodning i henhold til størrelse – for raskt og enkelt valg av riktig verktøy. Gir godt grep selv med olje på hendene.

Sekskantprofilen gjør det mulig å overføre stor kraft, samtidig som den belaster kantene på skruemutteren eller skruehodet mindre enn en tolvkantprofil.

Fintannede skraller har dessuten en så liten tilbakesvingvinkel at det blir unødvendig å bruke en tolvkantprofil, også der det er lite plass.

- Lang pipe for dyptliggende skrueforbindelser, også for utstikkende gjengestenger i trange områder
- Sekskantprofilen gir mulighet for presis skrueforbindelse med høy kraftoverføring og skåner dermed profilen
- Riflet i bakkant for bedre grep ved bruk med hånd
- Av mattforkrommet krom-vanadium

8790 HMC Deep piper, 1/2" innfestning



| Code | EAN | | mm | mm | mm | mm | |
|-------------|--------|--|------|------|------|------|---|
| 05004550001 | 210562 | | 10,0 | 83,0 | 15,5 | 21,8 | 1 |
| 05004551001 | 210579 | | 11,0 | 83,0 | 16,7 | 22,0 | 1 |
| 05004552001 | 210586 | | 12,0 | 83,0 | 18,0 | 22,0 | 1 |
| 05004553001 | 210593 | | 13,0 | 83,0 | 19,2 | 22,0 | 1 |
| 05004554001 | 210609 | | 14,0 | 83,0 | 20,5 | 22,0 | 1 |
| 05004555001 | 210616 | | 15,0 | 83,0 | 22,0 | 20,7 | 1 |
| 05004556001 | 210623 | | 16,0 | 83,0 | 22,0 | 20,7 | 1 |
| 05004557001 | 210630 | | 17,0 | 83,0 | 24,0 | 22,2 | 1 |
| 05004558001 | 210647 | | 18,0 | 83,0 | 26,0 | 23,2 | 1 |
| 05004559001 | 210654 | | 19,0 | 83,0 | 26,0 | 23,2 | 1 |
| 05004560001 | 210661 | | 20,0 | 83,0 | 28,0 | 25,2 | 1 |
| 05004561001 | 210678 | | 21,0 | 83,0 | 28,0 | 25,2 | 1 |
| 05004562001 | 210685 | | 22,0 | 83,0 | 30,0 | 27,2 | 1 |
| 05004563001 | 210692 | | 24,0 | 83,0 | 32,0 | 28,2 | 1 |

Belt C Deep 1 pipesett, 1/2" innfestning

- Pipesett i 6 deler på robust tekstilbelte, 1/2"
- Praktisk dreiemekanisme for sikker oppbevaring og enkelt uttak av pipene
- Lang 1/2" pipe for dyptliggende muttere og trange rom, samt gjengestag
- Sekskantprofil gir presis og skånsom skrueforbindelse med høy kraftoverføring
- Med «Take it easy» verktøyidentifikasjon: Fargekoding i henhold til størrelse

Belt C Deep 1 pipesett, 1/2" innfestning

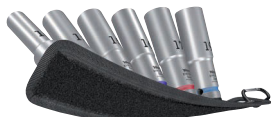

| Code | EAN | | |
|-------------|-------------------|---|---|
| 05004565001 | 4013288 210708 | | 1 |
| | | 8790 HMC Deep 1x 10,0x83,0; 1x 13,0x83,0; 1x 15,0x83,0; 1x 16,0x83,0; 1x 17,0x83,0; 1x 19,0x83,0 | |
| | | Belt C 0/6 1x 45,0x275,0 | |
| | | K30 1x 30,0x200,0 | |

Pipe-magnetlist C Deep 1 pipesett, lang, 1/2" innfestning

Pipe-magnetlist med 6 lange hånd- og maskinpipe (non-impact), 1/2". Praktisk dreiemekanisme sørger for sikker oppbevaring og enkelt uttak av pipene.

Lange 1/2" hånd- og maskinpipe (ISO 2725 del 3) fra Wera for bruk med hånd eller maskin (non-impact), også for dyptsittende skrueforbindelser og utstikkende gjengestenger.

Med «Take it easy» verktøyidentifikasjon med fargekoding i henhold til størrelse – for raskt og enkelt valg av riktig verktøy. Gir godt grep selv med olje på hendene. Med sekskantprofil og rille for kulefeste.

Sekskantprofilen gjør det mulig å overføre stor kraft, samtidig som den belaster kantene på skruemutteren eller skruehodet mindre enn en tolvkantprofil. Fintannede skraller har dessuten en så liten tilbakesvingvinkel at det blir unødvendig å bruke en tolvkantprofil, også der det er lite plass. For skruer og mutre med utvendig sekskant.

Magnetlisten kan plasseres midlertidig på metalloverflater og sørger for sikker fastholding og frigjøring av pipene takket være «Twist to unlock-funksjonen».

- Pipesett i 6 deler på pipe-magnetlist, 1/2"
- Magnetlist med sikker fastholding og likevel enkelt uttak av piper (Twist to unlock) for midlertidig montering på vegg, hylle eller verktøyvogn
- Praktisk dreiemekanisme for sikker oppbevaring og enkelt uttak av pipene
- Lang 1/2" pipe for dyptliggende muttere og trange rom, samt gjengestag
- Lang 1/2" pipe for dyptliggende muttere og trange rom, samt gjengestag
- Sekskantprofil gir presis og skånsom skrueforbindelse med høy kraftoverføring

Pipe-magnetlist C Deep 1 pipesett, lang, 1/2" innfestning



| Code | EAN | | |
|-------------|-------------------|---|---|
| 05005470001 | 4013288 223272 | | 1 |
| | | 8790 HMC Deep 1x 10,0x83,0; 1x 13,0x83,0; 1x 15,0x83,0; 1x 16,0x83,0; 1x 17,0x83,0; 1x 19,0x83,0 | |
| | | 9602 1x 30,0x370,0 | |

8767 C HF TORX® Zyklop pipebits med 1/2" innfestning med holdefunksjon

- Pipebits (non impact) for bruk for hånd eller med maskin
- Holdefunksjonen holder skruene trygt på verktøyet
- Med «Take it easy» verktøyidentifikasjon: Fargekodning i henhold til størrelse
- Riflet i bakkant for bedre grep ved bruk med hånd.
- Krom-vanadium, mattforkrommet

8767 C HF TORX® Zyklop pipebits med 1/2" innfestning med holdefunksjon

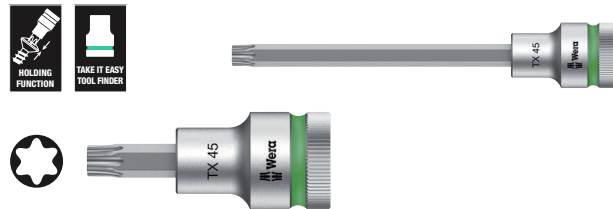

| Code | EAN | | | mm | mm | mm | mm | |
|-------------|--------|--|-------|-------|------|------|-------|---|
| 05003830001 | 183316 | | TX 20 | 60,0 | 16,4 | 23,5 | 21,5 | 1 |
| 05003850001 | 183545 | | TX 20 | 140,0 | 16,4 | 23,5 | 101,5 | 1 |
| 05003831001 | 183323 | | TX 25 | 60,0 | 16,4 | 23,5 | 21,5 | 1 |
| 05003851001 | 183552 | | TX 25 | 140,0 | 16,4 | 23,5 | 101,5 | 1 |
| 05003832001 | 183330 | | TX 27 | 60,0 | 16,4 | 23,5 | 21,5 | 1 |
| 05003852001 | 183569 | | TX 27 | 140,0 | 16,4 | 23,5 | 101,5 | 1 |
| 05003833001 | 183347 | | TX 30 | 60,0 | 16,4 | 23,5 | 21,5 | 1 |
| 05003853001 | 183576 | | TX 30 | 140,0 | 16,4 | 23,5 | 101,5 | 1 |
| 05003834001 | 183354 | | TX 40 | 60,0 | 16,4 | 23,5 | 21,5 | 1 |
| 05003854001 | 183583 | | TX 40 | 140,0 | 16,4 | 23,5 | 101,5 | 1 |
| 05003835001 | 183361 | | TX 45 | 60,0 | 16,4 | 23,5 | 21,5 | 1 |
| 05003855001 | 184443 | | TX 45 | 140,0 | 16,4 | 23,5 | 101,5 | 1 |
| 05003836001 | 183378 | | TX 50 | 60,0 | 21,4 | 23,5 | 21,5 | 1 |
| 05003856001 | 183606 | | TX 50 | 140,0 | 21,4 | 23,5 | 101,5 | 1 |
| 05003837001 | 183385 | | TX 55 | 60,0 | 21,4 | 23,5 | 21,5 | 1 |
| 05003857001 | 183613 | | TX 55 | 140,0 | 21,4 | 23,5 | 101,5 | 1 |
| 05003838001 | 183392 | | TX 60 | 60,0 | 21,4 | 23,5 | 21,5 | 1 |
| 05003858001 | 183620 | | TX 60 | 140,0 | 21,4 | 23,5 | 101,5 | 1 |

Belt C 3 TORX® HF Zyklop pipebitssett med holdefunksjon, 1/2" innfestning

Robust tekstilbelte i typisk Wera-design med 6 pipebits på minimalt med plass. Praktisk dreiemekanisme sørger for sikker oppbevaring og enkelt uttak av pipeene.

«Take it easy» verktøyidentifikasjon med fargekodning i henhold til profil og størrelsesstempel for enkel og rask tilgang til riktig verktøy. Inkludert karabinkrok for feste til beltehemper eller lommer. Spesielt korte, stabile pipebits med fortrinnene til Weras bitsteknologi. Pipebits med holdefunksjon for særlig komfortabel skruing og redusert fare for å miste skruen når den skal føres inn i arbeidsstykket.

Med flecebakside og borrelås for enkel montering på f.eks. vegg, hylle, verktøyvogn eller på Weras verktøytransportsystem Wera 2go.

- Pipesett i 6 deler på robust tekstilbelte, 1/2"
- Piper med fortrinnene til Wera bitsteknologi
- Pipebits med holdefunksjon for skruer
- Praktisk dreiemekanisme for sikker oppbevaring og enkelt uttak av pipeene
- Egnet for montering på vegg, hylle, verktøyvogn og Wera 2go-systemet

Belt C 3 TORX® HF Zyklop pipebitssett med holdefunksjon, 1/2" innfestning



| Code | EAN | | |
|-------------|--------|--|---|
| 05003997001 | 204882 | | 1 |
| | | 8767 C HF 1x TX 25x60,0; 1x TX 30x60,0; 1x TX 40x60,0; 1x TX 45x60,0; 1x TX 50x60,0; 1x TX 55x60,0 | |
| | | Belt C 0/6 1x 45,0x275,0 | |
| | | K30 1x 30,0x200,0 | |

Pipe-magnetlist C 4 Zyklop pipesett, 1/2" innfestning

Pipe-magnetlist med 9 hånd- og maskinpipe (non-impact), 1/2". Praktisk dreiemekanisme sørger for sikker oppbevaring og enkelt uttak av pipene.

Med «Take it easy» verktøyidentifikasjon med fargekoding i henhold til størrelse – for raskt og enkelt valg av riktig verktøy.

Magnetlisten kan plasseres midlertidig på metalloverflater og sørger for sikker fastholding og frigjøring av pipene takket være «Twist to unlock-funksjonen».

- Pipesett i 9 deler på pipe-magnetlist, 1/2"
- Magnetlist med sikker fastholding og likevel enkelt uttak av piper (Twist to unlock) for midlertidig montering på vegg, hylle eller verktøylvogn
- Praktisk dreiemekanisme for sikker oppbevaring og enkelt uttak av pipene
- Med «Take it easy» verktøyidentifikasjon: Fargekoding i henhold til størrelse

Pipe-magnetlist C 4 Zyklop pipesett, 1/2" innfestning



| Code | EAN | | |
|-------------|--------|---|---|
| 05005460001 | 223265 | | 1 |
| | |  8790 HMC 1x 10,0x37,0; 1x 12,0x37,0; 1x 13,0x37,0; 1x 14,0x37,0; 1x 15,0x37,0; 1x 16,0x37,0; 1x 17,0x37,0; 1x 18,0x37,0; 1x 19,0x37,0 | |
| | | 9602 1x 30,0x370,0 | |

8767 C TORX® HF 3 Zyklop pipebitssett TORX®, med holdefunksjon

- Kompakt og meget robust tekstilboks. Lav vekt og lite volum
- Lang utførelse

8767 C TORX® HF 3 Zyklop pipebitssett TORX®, med holdefunksjon





| Code | EAN | | |
|-------------|--------|---|---|
| 05004202001 | 184276 | | 1 |
| | |  8767 C HF 1x TX 20x60,0; 1x TX 25x60,0; 1x TX 27x60,0; 1x TX 30x60,0; 1x TX 40x60,0; 1x TX 45x60,0; 1x TX 50x60,0; 1x TX 55x60,0; 1x TX 60x60,0 | |

8767 C TORX® HF 2 Zyklop pipebitssett TORX®, med holdefunksjon

- Kompakt og meget robust tekstilboks. Lav vekt og lite volum
- Lang utførelse

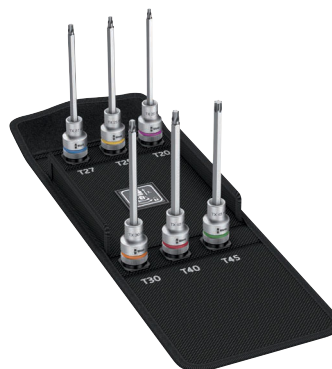
8767 C TORX® HF 2 Zyklop pipebitssett TORX®, med holdefunksjon



| Code | EAN | | |
|-------------|--------|--|---|
| 05004211001 | 185464 | | 1 |
| | |  8767 C HF 1x TX 20x140,0; 1x TX 25x140,0; 1x TX 27x140,0; 1x TX 30x140,0; 1x TX 40x140,0; 1x TX 45x140,0 | |

8767 C TORX® HF 3 Zyklop pipebitssett TORX®, med holdefunksjon

- Kompakt og meget robust tekstilboks. Lav vekt og lite volum
- Lang utførelse

8767 C TORX® HF 3 Zyklop pipebitssett TORX®, med holdefunksjon



| Code | EAN | | |
|-------------|--------|---|---|
| 05004212001 | 185471 | | 1 |
| | | 8767 C HF 1x TX 20x140,0; 1x TX 25x140,0; 1x TX 27x140,0; 1x TX 30x140,0; 1x TX 40x140,0; 1x TX 45x140,0; 1x TX 50x140,0; 1x TX 55x140,0; 1x TX 60x140,0 | |

8740 C HF Zyklop pipebits med 1/2" innfestning med holdefunksjon

- Pipebits (non impact) for bruk for hånd eller med maskin
- Holdefunksjonen holder skruene trygt på verktøyet
- Med «Take it easy» verktøyidentifikasjon: Fargekodning i henhold til størrelse
- Riflet i bakkant for bedre grep ved bruk med hånd.
- Krom-vanadium, mattforkrommet

8740 C HF Zyklop pipebits med 1/2" innfestning med holdefunksjon



| Code | EAN | | ⊘ | ↓ | ↑ | ↓ | ↑ | ↓ | ↑ |
|-------------|--------|--|------|-------|------|------|-------|----|----|
| Code | EAN | | mm | mm | mm | mm | mm | mm | mm |
| 05003820001 | 183217 | | 4,0 | 60,0 | 14,0 | 21,5 | 21,5 | 1 | |
| 05003840001 | 183484 | | 4,0 | 140,0 | 14,0 | 21,5 | 101,5 | 1 | |
| 05003821001 | 183224 | | 5,0 | 60,0 | 14,0 | 21,5 | 21,5 | 1 | |
| 05003841001 | 183491 | | 5,0 | 140,0 | 14,0 | 21,5 | 101,5 | 1 | |
| 05003822001 | 183231 | | 6,0 | 60,0 | 14,0 | 21,5 | 21,5 | 1 | |
| 05003842001 | 183507 | | 6,0 | 140,0 | 14,0 | 21,5 | 101,5 | 1 | |
| 05003823001 | 183248 | | 7,0 | 60,0 | 14,0 | 23,5 | 21,5 | 1 | |
| 05003843001 | 183514 | | 7,0 | 140,0 | 14,0 | 23,5 | 101,5 | 1 | |
| 05003824001 | 183255 | | 8,0 | 60,0 | 16,0 | 23,5 | 21,5 | 1 | |
| 05003844001 | 183521 | | 8,0 | 140,0 | 16,0 | 23,5 | 101,5 | 1 | |
| 05003825001 | 183262 | | 10,0 | 60,0 | 16,0 | 23,5 | 21,5 | 1 | |
| 05003845001 | 183538 | | 10,0 | 140,0 | 16,0 | 23,5 | 101,5 | 1 | |
| 05003826001 | 183279 | | 12,0 | 60,0 | 21,0 | 23,5 | 23,0 | 1 | |
| 05003827001 | 183286 | | 14,0 | 60,0 | 22,0 | 23,5 | 23,0 | 1 | |
| 05003828001 | 183293 | | 17,0 | 60,0 | 24,5 | 25,5 | 23,0 | 1 | |
| 05003829001 | 183309 | | 19,0 | 60,0 | 26,5 | 27,5 | 23,0 | 1 | |

Belt C 2 Zyklop pipebitssett innvendig sekskant med holdefunksjon, 1/2" innfestning

Robust tekstilbelte i typisk Wera-design med 6 pipebits på minimalt med plass. Praktisk dreiemekanisme sørger for sikker oppbevaring og enkelt uttak av pipene.

«Take it easy» verktøyidentifikasjon med fargekoding i henhold til profil og størrelsesstempel for enkel og rask tilgang til riktig verktøy. Inkludert karabinkrok for feste til beltehemper eller lommer.

Spesielt korte, stabile pipebits med fortrinnene til Weras bits-teknologi. Pipebits med holdefunksjon for særlig komfortabel skruing og redusert fare for å miste skruen når den skal føres inn i arbeidsstykket.

Med flecebakside og borrelås for enkel montering på f.eks. vegg, hylle, verktøyvogn eller på Weras verktøytransportsystem Wera 2go.

- Pipesett i 6 deler på robust tekstilbelte, 1/2"
- Piper med fortrinnene til Wera bitsteknologi
- Pipebits med holdefunksjon for skruer
- Praktisk dreiemekanisme for sikker oppbevaring og enkelt uttak av pipene
- Egnet for montering på vegg, hylle, verktøyvogn og Wera 2go-systemet

Belt C 2 Zyklop pipebitssett innvendig sekskant med holdefunksjon, 1/2" innfestning



| | | | |
|-------------|-------------------|---|---|
| | | | |
| Code | EAN | | |
| 05003996001 | 4013288 204424 | | 1 |
| | | ○ 8740 C HF 1x 4,0x60,0; 1x 5,0x60,0; 1x 6,0x60,0; 1x 7,0x60,0; 1x 8,0x60,0; 1x 10,0x60,0 | |
| | | Belt C 0/6 1x 45,0x275,0 | |
| | | K30 1x 30,0x200,0 | |

8740 C HF 1 Zyklop pipebitssett innvendig sekskant, med holdefunksjon

- Kompakt og meget robust tekstilboks. Lav vekt og lite volum

8740 C HF 1 Zyklop pipebitssett innvendig sekskant, med holdefunksjon

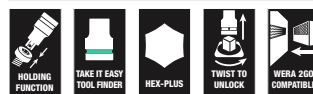

| | | | |
|-------------|-------------------|--|---|
| | | | |
| Code | EAN | | |
| 05004201001 | 4013288 184283 | | 1 |
| | | ○ 8740 C HF 1x 4,0x60,0; 1x 5,0x60,0; 1x 6,0x60,0; 1x 7,0x60,0; 1x 8,0x60,0; 1x 10,0x60,0; 1x 12,0x60,0; 1x 14,0x60,0; 1x 17,0x60,0 | |

8740 C HF 2 Zyklop pipebitssett innvendig sekskant, med holdefunksjon

- Kompakt og meget robust tekstilboks. Lav vekt og lite volum
- Lang utførelse

8740 C HF 2 Zyklop pipebitssett innvendig sekskant, med holdefunksjon



| | | | |
|-------------|-------------------|---|---|
| | | | |
| Code | EAN | | |
| 05004210001 | 4013288 185457 | | 1 |
| | | ○ 8740 C HF 1x 4,0x140,0; 1x 5,0x140,0; 1x 6,0x140,0; 1x 7,0x140,0; 1x 8,0x140,0; 1x 10,0x140,0 | |

9529 C SB Trinnøkkel 1/2"

- 5-trinns (3/8", 7/16", 1/2", 16 og 21 mm)
- For 1/2" skraller
- Krom-vanadium stål

9529 C SB Trinnøkkel 1/2"

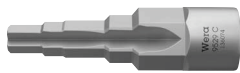

| Code | EAN | mm | | | | | | | |
|-------------|--------|------|--|--|--|--|--|--|---|
| 05136074001 | 228390 | 88,0 | | | | | | | 1 |

8796 LC Zyklop-forlenger «flexible-lock» med hurtigroterende hylse, lang, 1/2"

- For 1/2" firkantpiper med kulelås
- Flexible-Lock-system for låsing eller hurtig skifte av innsatsverktøy
- Med fritt dreierende hylse for lynrask tiltrekking og løsning av skruer og muttere

8796 LC Zyklop-forlenger «flexible-lock» med hurtigroterende hylse, lang, 1/2"



| Code | EAN | mm | | | | | | | |
|-------------|--------|------|-------|--|--|--|--|--|---|
| 05003643001 | 121462 | 1/2" | 250,0 | | | | | | 1 |

8796 SC Zyklop-forlenger «flexible-lock» med hurtigroterende hylse, kort, 1/2"

- For 1/2" firkantpiper med kulelås
- Flexible-Lock-system for låsing eller hurtig skifte av innsatsverktøy
- Med fritt dreierende hylse for lynrask tiltrekking og løsning av skruer og muttere

8796 SC Zyklop-forlenger «flexible-lock» med hurtigroterende hylse, kort, 1/2"



| Code | EAN | mm | | | | | | | |
|-------------|--------|------|-------|--|--|--|--|--|---|
| 05003642001 | 121455 | 1/2" | 125,0 | | | | | | 1 |

8794 LC Zyklop-forlenger med hurtigroterende hylse, lang, 1/2"

Wera Zyklop-forlenger med fritt dreierende hylse med godt grep for lynrask tiltrekking og løsning av skruer og mutre. Av mattforkrommet krom-vanadium.

8794 LC Zyklop-forlenger med hurtigroterende hylse, lang, 1/2"



| Code | EAN | mm | | | | | | | |
|-------------|--------|------|-------|--|--|--|--|--|---|
| 05003638001 | 121431 | 1/2" | 250,0 | | | | | | 1 |

8794 SC Zyklop-forlenger med hurtigroterende hylse, kort, 1/2"

Wera Zyklop-forlenger med fritt dreieende hylse med godt grep for lynrask tiltrekking og løsning av skruer og mutre. Av mattforkrommet krom-vanadium.



| Code | EAN | □ | ↑↓ | | | | | | |
|-------------|--------|------|-------|--|--|--|--|--|---|
| 05003637001 | 121424 | 1/2" | 125,0 | | | | | | 1 |

8789 C Zyklop-tverrhåndtak, 1/2"

Wera Zyklop T-tverrhåndtak for overføring av høyere moment. For 1/2" firkantpiper med kulelås. Med forskyvbart drev, og dermed mulighet for fleksibel bruk. Av mattforkrommet krom-vanadiumstål av høy kvalitet.



| Code | EAN | □ | ↑↓ | | | | | | |
|-------------|--------|------|-------|--|--|--|--|--|---|
| 05003636001 | 121530 | 1/2" | 250,0 | | | | | | 3 |

8795 C Zyklop-universalledd, 1/2"

Wera Zyklop universalledd for 1/2" firkantpiper med kulelås.



| Code | EAN | □ | ↑↓ | | | | | | |
|-------------|--------|------|------|--|--|--|--|--|---|
| 05003640001 | 121547 | 1/2" | 69,0 | | | | | | 1 |

8794 C Zyklop-Wobble-forlenger, 1/2"

Wobble-forlenger for Wera Zyklop. Med utsvingvinkel på 15° i alle retninger. Dermed kan du arbeide raskt og presist i monteringssituasjoner uten innsyn og hvor det er trangt.



| Code | EAN | □ | ↑↓ | | | | | | |
|-------------|--------|------|------|--|--|--|--|--|---|
| 05003639001 | 121448 | 1/2" | 52,0 | | | | | | 1 |

8784 C2 Zyklop-bitsadapter, 1/2", 5/16"

Bitsadapter fra firkant til sekskant. For 5/16" sekskantbits iht. DIN ISO 1173-C 8 samt Wera tilkoblingsserie 2. Med hurtigchuck.



| Code | EAN | ⬡ | □ | ↑↓ | | | | | |
|-------------|--------|-------|------|------|--|--|--|--|---|
| 05003641001 | 119353 | 5/16" | 1/2" | 50,0 | | | | | 1 |

8009 Zyklop Pocket sett 1

Kompakt Zyklop-skralle med bitsmagasin for bukselommen. Magnetisk direktefeste for 1/4" bits og 3/8" piper.

Svært raskt verktøybytte takket være feste som ikke låser. Hodet, som kan låses i 0°, 15° og 90°, gjør det mulig å bruke verktøyet som skralle og skralleskrutrekker.

Fintanningen med 72 tenner gir mulighet for en returvinkel på kun 5°. Bredt spekter av bruksområder takket være 12 bits integrert i håndtaket. Den robuste skrallemekanismen sørger for tilstrekkelig dreiemoment.

Perfekt kombinasjon av en Zyklop-skralle og et 12-delers skrutrekkersett.

- Kompakt Zyklop-skralle med integrert bitsmagasin
- Det magnetiske direktefestet gjør samtidig 3/8"-skrallen om til en bitsskralleskrutrekker med 1/4" bitsfeste
- Fritt dreibart skrallehode med 5 definerte festepunkter
- Fintannet vendbar skralle (72 tenner) gir en liten returvinkel på kun 5°
- Umistelig og svingbart bitsmagasin gjør det enkelt å ta ut og oppbevare bitsene

8009 Zyklop Pocket sett 1



| Code | EAN | | |
|-------------|-------------------|---|---|
| 05004280001 | 4013288 221834 | | 1 |
| | | <input type="checkbox"/> 8009 1x 3/8"x1/4"x133,0 | |
| | | <input checked="" type="checkbox"/> 851/1 BTZ 1x PH 1x25; 1x PH 2x25 | |
| | | <input checked="" type="checkbox"/> 855/1 BTZ 1x PZ 1x25; 1x PZ 2x25 | |
| | | <input checked="" type="checkbox"/> 867/1 TORX® BTZ 1x TX 10x25; 1x TX 15x25; 1x TX 20x25; 1x TX 25x25 | |
| | | <input type="checkbox"/> 840/1 BTZ 1x 3,0x25; 1x 4,0x25; 1x 5,0x25; 1x 6,0x25 | |

8009 Zyklop Pocket Imperial sett 1



| Code | EAN | | |
|-------------|-------------------|---|---|
| 05004282001 | 4013288 221841 | | 1 |
| | | <input type="checkbox"/> 8009 1x 3/8"x1/4"x133,0 | |
| | | <input checked="" type="checkbox"/> 851/1 BTZ 1x PH 1x25; 1x PH 2x25 | |
| | | <input checked="" type="checkbox"/> 867/1 TORX® BTZ 1x TX 10x25; 1x TX 15x25; 1x TX 20x25; 1x TX 25x25 | |
| | | <input type="checkbox"/> 840/1 Z 1x 1/8"x25; 1x 5/32"x25; 1x 3/16"x25; 1x 1/4"x25 | |
| | | <input type="checkbox"/> 868/1 Z 1x # 1x25; 1x # 2x25 | |

8009 Zyklop Pocket sett 2

Kompakt Zyklop-skralle med bitsmagasin for bukselommen. Magnetisk direktefeste for 1/4" bits og 3/8" piper. Svært raskt verktøybytte takket være feste som ikke låser.

Hodet, som kan låses i 0°, 15° og 90°, gjør det mulig å bruke verktøyet som skralle og skrallskruttrekker. Fintanningen med 72 tenner gir mulighet for en returvinkel på kun 5°.

Bredt spekter av bruksområder takket være 12 bits integrert i håndtaket. Den robuste skrallmekanismen sørger for tilstrekkelig dreiemoment.

Perfekt kombinasjon av en Zyklop-skralle og et 12-delers skruttrekkersett. Den 75 mm lange universalholderen for 1/4" bits kan brukes som forlenger.

Inkludert piper i de vanligste dimensjonene. 1 robust tekstilfuttal 9468 til å feste i beltet; kan også plasseres i Wera 2go-systemet.

- Kompakt Zyklop-skralle med integrert bitsmagasin
- Det magnetiske direktefestet gjør samtidig 3/8"-skrallen om til en bitsskrallskruttrekker med 1/4" bitsfeste
- Fritt dreibart skrallehode med 5 definerte festepunkter
- Fintannet vendbar skralle (72 tenner) gir en liten returvinkel på kun 5°
- Umistelig og svingbart bitsmagasin gjør det enkelt å ta ut og oppbevare bitsene
- Universalholder med hylse i rustfritt stål og kraftig permanentmagnet, kan brukes som forlenger
- Robust tekstilfuttal til å feste i beltet; kan også plasseres i Wera 2go-systemet.

8009 Zyklop Pocket sett 2

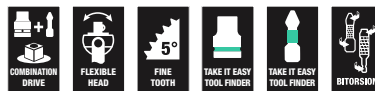

| Code | EAN | | |
|-------------|-------------------|---|---|
| 05004281001 | 4013288 223050 | | 1 |
| | | 8009 1x 3/8"x1/4"x133,0 | |
| | | 893/1/1 1x 1/4"x75 | |
| | | 851/1 BTZ 1x PH 1x25; 1x PH 2x25 | |
| | | 855/1 BTZ 1x PZ 1x25; 1x PZ 2x25 | |
| | | 867/1 TORX® BTZ 1x TX 10x25; 1x TX 15x25; 1x TX 20x25; 1x TX 25x25 | |
| | | 840/1 BTZ 1x 3,0x25; 1x 4,0x25; 1x 5,0x25; 1x 6,0x25 | |
| | | 8790 HMB 1x 8,0x29,0; 1x 10,0x29,0; 1x 13,0x29,0 | |
| | | 9468 1x 155,0x65,0 | |
| | | Krok og borrelås tape 70 1x 50,0x70,0 | |

8009 Zyklop Pocket Imperial sett 2



| Code | EAN | | |
|-------------|-------------------|---|---|
| 05004283001 | 4013288 223067 | | 1 |
| | | 8009 1x 3/8"x1/4"x133,0 | |
| | | 893/1/1 1x 1/4"x75 | |
| | | 851/1 BTZ 1x PH 1x25; 1x PH 2x25 | |
| | | 867/1 TORX® BTZ 1x TX 10x25; 1x TX 15x25; 1x TX 20x25; 1x TX 25x25 | |
| | | 840/1 Z 1x 1/8"x25; 1x 5/32"x25; 1x 3/16"x25; 1x 1/4"x25 | |
| | | 868/1 Z 1x # 1x25; 1x # 2x25 | |
| | | 8790 HMB 1x 5/16"x29,0; 1x 3/8"x29,0; 1x 1/2"x29,0 | |
| | | 9468 1x 155,0x65,0 | |
| | | Krok og borrelås tape 70 1x 50,0x70,0 | |

Zyklop Pocket

Omfattende og plassbesparende skralle-/skrutrekkerkombinasjon. Kompakt Zyklop-skralle med bitsmagasin for bukselommen. Magnetisk direktefeste for 1/4" bits og 3/8" piper.

Svært raskt verktøybytte takket være feste som ikke låser. Hodet, som kan låses i 0°, 15° og 90°, gjør det mulig å bruke verktøyet som skralle og skralleskrutrekker. Den fintannede utførelsen med 72 tenner gir mulighet for en returvinkel på kun 5°. Bredt spekter av bruksområder takket være 12 bits integrert i håndtaket.

Den robuste skrallemekanismen sørger for tilstrekkelig moment. Perfekt kombinasjon av en Zyklop-skralle og et 12-delers skrutrekkersett. Den 75 mm lange universalholderen for 1/4" bits kan brukes som forlenger. Inkludert piper i de vanligste dimensjonene. I tekstilfutteral; egnet for tilkobling til Wera 2go-systemet.

- Kompakt Zyklop-skralle med integrert bitsmagasin
- Det magnetiske direktefestet gjør samtidig 3/8"-skrallen om til en bitskralleskrutrekker med 1/4" bitsfeste
- Fritt dreibart skrallehode med 5 definerte festepunkter
- Fintannet vendbar skralle (72 tenner) gir en liten returvinkel på kun 5°
- Umistelig og svingbart bitsmagasin gjør det enkelt å ta ut og oppbevare bitsene

8009 Zyklop Pocket sett 3



| Code | EAN | | | |
|-------------|--------|--|--|---|
| 05004284001 | 227560 | | | 1 |
| | | 8009 1x 3/8"x1/4"x133,0 | | |
| | | 8794 SB 1x 3/8"x125,0 | | |
| | | 893/1/1 1x 1/4"x75 | | |
| | | 8790 HMB 1x 6,0x29,0; 1x 7,0x29,0; 1x 8,0x29,0; 1x 9,0x29,0; 1x 10,0x29,0; 1x 11,0x29,0; 1x 12,0x29,0; 1x 13,0x29,0; 1x 14,0x29,0; 1x 15,0x29,0; 1x 16,0x30,0; 1x 17,0x30,0 | | |
| | | 851/1 BTZ 1x PH 1x25; 1x PH 2x25 | | |
| | | 855/1 BTZ 1x PZ 1x25; 1x PZ 2x25 | | |
| | | 867/1 TORX® BTZ 1x TX 10x25; 1x TX 15x25; 1x TX 20x25; 1x TX 25x25 | | |
| | | 840/1 BTZ 1x 3,0x25; 1x 4,0x25; 1x 5,0x25; 1x 6,0x25 | | |
| | | Krok og borrelås tape 120 1x 50,0x120,0 | | |

8009 Zyklop Pocket sett 4



| Code | EAN | | | |
|-------------|--------|---|--|---|
| 05004285001 | 227591 | | | 1 |
| | | 8009 1x 3/8"x1/4"x133,0 | | |
| | | 8794 SB 1x 3/8"x125,0 | | |
| | | 893/1/1 1x 1/4"x75 | | |
| | | 8790 HMB 1x 8,0x29,0; 1x 9,0x29,0; 1x 10,0x29,0; 1x 12,0x29,0; 1x 14,0x29,0; 1x 16,0x30,0; 1x 1/4"x29,0; 1x 3/16"x29,0; 1x 3/8"x29,0; 1x 7/16"x29,0; 1x 1/2"x29,0; 1x 9/16"x29,0 | | |
| | | 851/1 BTZ 1x PH 1x25; 1x PH 2x25 | | |
| | | 867/1 TORX® BTZ 1x TX 10x25; 1x TX 15x25 | | |
| | | 800/1 BTZ 1x 0,8x5,5x25; 1x 1,2x6,5x25 | | |
| | | 840/1 BTZ 1x 4,0x25; 1x 6,0x25 | | |
| | | 840/1 Z 1x 3/16"x25; 1x 1/4"x25 | | |
| | | 868/1 Z 1x # 1x25; 1x # 2x25 | | |
| | | Krok og borrelås tape 120 1x 50,0x120,0 | | |

Koloss – denne skralen er også hammer!

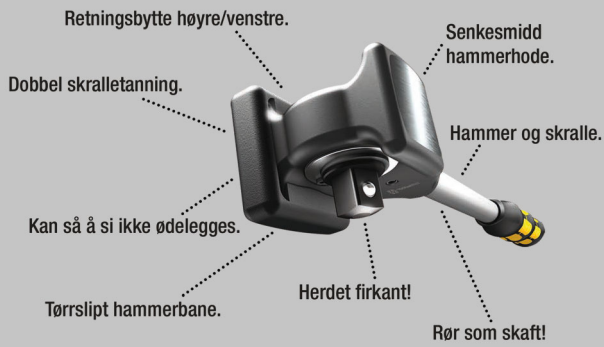

Skrallen som også kan brukes som hammer på en sikker måte. «KOLOSS» kan brukes som vendbar og høybelastbar skralle med en tåleevne på minst 600 newtonmeter.

Den doble skralletanningen og den minimale returvinkelen på 6° sørger for rask og presis skruing også under trange forhold. Og best av alt – ikke noe slag, virkelig absolutt ingen form for slag, kan ødelegge skrallemekanismen.

Flerkomponents Kraftform-håndtak for optimal trykk-, slag- og trekkbelastning; på enden av håndtaket er det feste for Koloss forlenger 8780 C og Koloss ekspansjonsdor 8781 C. I settet inngår også: 1 pute for å beskytte materialer og overflater, 1 Koloss-forlenger for overføring av enda høyere momenter, 1 utløserstift og 1 futteral som gjør at Koloss alltid er for hånden.

- Minst 600 newtonmeter tåleevne
- Med gjennomgående firkant for tiltrekking mot høyre og venstre
- Med hammerfunksjon
- Flerkomponents Kraftform-håndtak for optimal trykk-, slag- og trekkbelastning
- Fintannet skrallemekanisme, liten returvinkel på 6°

8002 C Koloss All Inclusive Set med 1/2" drev



| Code | EAN | | |
|-------------|-------------------|----------------------------------|---|
| 05133862001 | 4013288 162403 | | 1 |
| | | 8002 C 1x 1/2"x341,0 | |
| | | 8782 C 1x 2x50,0 | |
| | | 8780 C 1x 341,0x137 | |
| | | 8000 E 1x 40,5 | |
| | | 8000 HLF 1x 175,0x75,0 | |

8002 C Koloss All Inclusive Set med 1/2" drev

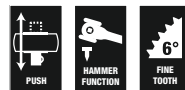

| Code | EAN | | |
|-------------|-------------------|----------------------------------|---|
| 05003692001 | 4013288 144607 | | 1 |
| | | 8002 C 1x 1/2"x341,0 | |
| | | 8782 C 1x 2x50,0 | |
| | | 8000 HLF 1x 175,0x75,0 | |

8780 C Koloss forlenger

Forlenger til Wera Koloss av seigherdet krommolybdenstål. Kan brukes som forlenger sammen med Wera Koloss 8002 C for å øke momentet som skal overføres.

Flerkomponents Kraftform-håndtak for optimal trykk-, slag- og trekkbelastning. Sikkerhetsinformasjon permanent laserpreget.

8780 C Koloss forlenger



| | EAN | ⌀ | ⌀ | | | | | | | |
|-------------|---------|-------|-----|--|--|--|--|--|--|---|
| Code | 4013288 | mm | mm | | | | | | | |
| 05003695001 | 144614 | 341,0 | 137 | | | | | | | 1 |

8781 C Koloss ekspansjonsdor

Ekspansjonsdor til Wera Koloss. Til retting av øyer og hull. Konisk dor, seigherdet krommolybdenstål.

8781 C Koloss ekspansjonsdor



| | EAN | ⌀ | ⌀ | | | | | | | |
|-------------|---------|----|-------|--|--|--|--|--|--|---|
| Code | 4013288 | mm | mm | | | | | | | |
| 05003696001 | 144683 | 50 | 135,0 | | | | | | | 1 |

8782 C Koloss pad-sett

Beskyttelsesputer for Wera Koloss. For å beskytte arbeidsstykenes materialer og overflater. Fleksibelt termoplastisk elastomermateriale for varig elastisitet og maksimal beskyttelse.

8782 C Koloss pad-sett



| | EAN | | □ | | | | | | | |
|-------------|---------|---|------|--|--|--|--|--|--|---|
| Code | 4013288 | # | mm | | | | | | | |
| 05003697001 | 144690 | 2 | 50,0 | | | | | | | 1 |

8000 E Utløserstift



| | EAN | ⌀ | | | | | | | | |
|-------------|---------|------|--|--|--|--|--|--|--|---|
| Code | 4013288 | mm | | | | | | | | |
| 05136400001 | 194633 | 40,5 | | | | | | | | 1 |

Belt C (tekstilbelte), 6 deler, uten innhold

- Tomt tekstilbelte for 6 piper/pipebits, 1/2"
- Leveres med praktisk karabinkrok
- Praktisk dreiemekanisme for sikker oppbevaring og enkelt uttak av pipene
- Egnet for montering på vegg, hylle, verktøylvogn og Wera 2go-systemet

Belt C (tekstilbelte), 6 deler, uten innhold



| Code | EAN | | | | | | | | | |
|-------------|--------|--|--|--|--|--|--|--|--|---|
| 05003892001 | 205797 | | | | | | | | | 1 |

Belt C 0/6
1x 45,0x275,0

K30
1x 30,0x200,0

9602 Pipe-magnetlist, 1/2", uten innhold

1 pipe-magnetlist, uten innhold. For inntil 10 piper og/eller pipebits med 1/2" innfestning.

Magnetlisten kan plasseres midlertidig på metalloverflater og sørger for sikker fastholding og frigjøring av pipene takket være «Twist to unlock-funksjonen».

- Magnetlist med sikker fastholding og likevel enkelt uttak av piper (Twist to unlock) for midlertidig montering på vegg, hylle eller verktøyvogn
- Praktisk dreiemekanisme for sikker oppbevaring og enkelt uttak av pipene
- Uten innhold, for inntil 10 piper, 1/2"

9602 Pipe-magnetlist, 1/2", uten innhold

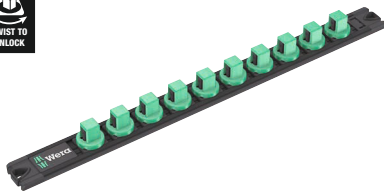

| Code | EAN | mm | mm | | | | | | |
|-------------|--------|------|-------|--|--|--|--|--|---|
| 05136422001 | 223340 | 30,0 | 370,0 | | | | | | 1 |

Belt C Impaktor (tekstilbelte), for 9 deler, uten innhold



| Code | EAN | | | | |
|-------------|--------|---------------------|--|--|---|
| 05003893001 | 211484 | | | | 1 |
| | | Belt C Impaktor 0/9 | | | |
| | | 1x 71,0x210,0 | | | |
| | | K30 | | | |
| | | 1x 30,0x200,0 | | | |

Zyklop Mini – sterk og fin

Zyklop Mini 1 og 2
Fintannet mekanisme (60 tenner); liten returvinkel på bare 6° for presisjonsarbeid.

Zyklop Mini 1 og 2
Den lave høyden gjør den ideell for monteringsarbeid på spesielt trange steder.

Zyklop Mini 1
Riffet hjul for rask skruing.

Zyklop Mini 2
Zyklop Mini 2 har feste for Wera-piper 8790 FA. Den lave byggehøyden gjør dem ideelle under alle spesielt trange arbeidsforhold.

Zyklop Mini 1 og 2
Enkel vending.
Enkelt bytte mellom venstre/høyre.



Mini 1 Mini 2

Wera Zyklop Mini 1: En symbiose av styrke og skjønnhet. Utrolig robust på grunn av den senkesmidde utførelsen i helstål. Takler momenter på inntil 65 Nm.

Den lille utførelsen er først og fremst egnet for trange skruforhold. Det rifled hjulet gjør at du kan skru raskt. Finnes som sett i pålitelige Wera Bit-Check med pipeadapter og belteklips.

Enkel innsetting og fjerning av verktøy. Meget robust og med lang levetid.

- Bit-Checks overbeviser med glimrende funksjonalitet og tar minimalt med plass
- Wera bitsskralle for ekstra rask skruing også på trange steder
- Ideell for trange skruesituasjoner
- Slitesterke bits for universell bruk
- I lett og robust Bit-Check

Bit-Check 30 Zyklop Mini 1



| Code | EAN | | | |
|-------------|--------|-------------------------|--|---|
| 05073640001 | 144652 | | | 1 |
| | | 8001 A | 1x 1/4"x87,0 | |
| | | 870/1 | 1x 1/4"x25 ¹⁾ | |
| | | 889/4/1 K | 1x 1/4"x50 | |
| | | 851/1 TZ PH | 2x PH 1x25; 3x PH 2x25; 1x PH 3x25 | |
| | | 855/1 TH PZ | 1x PZ 1x25; 3x PZ 2x25; 1x PZ 3x25 | |
| | | 867/1 TZ TORX® | 1x TX 10x25; 1x TX 15x25; 1x TX 20x25; 1x TX 25x25; 1x TX 30x25; 1x TX 40x25 | |
| | | 867/1 Z TORX® BO | 1x TX 10x25; 1x TX 15x25; 1x TX 20x25; 1x TX 25x25; 1x TX 30x25 | |
| | | 800/1 TZ | 1x 1,0x5,5x25 | |
| | | 840/1 Z Hex-Plus | 1x 3,0x25; 1x 4,0x25; 1x 5,0x25; 1x 6,0x25; 1x 8,0x25 | |

¹⁾Med kule, for manuelt feste av piper

Bit-Check 30 Zyklop Mini 2



| Code | EAN | | | |
|-------------|--------|-------------------------|--|---|
| 05346293001 | 145765 | | | 1 |
| | | 8001 A | 1x 1/4"x87,0 | |
| | | 889/4/1 K | 1x 1/4"x50 | |
| | | 870/1 | 1x 1/4"x25 ¹⁾ | |
| | | 851/1 TZ PH | 2x PH 1x25; 3x PH 2x25; 1x PH 3x25 | |
| | | 867/1 TZ TORX® | 1x TX 10x25; 1x TX 15x25; 1x TX 20x25; 1x TX 25x25; 1x TX 30x25; 1x TX 40x25 | |
| | | 867/1 Z TORX® BO | 1x TX 10x25; 1x TX 15x25; 1x TX 20x25; 1x TX 25x25; 1x TX 30x25 | |
| | | 840/1 Z Hex-Plus | 1x 3/32"x25; 1x 1/8"x25; 1x 5/32"x25; 1x 3/16"x25; 1x 1/4"x25 | |
| | | 800/1 TZ | 1x 1,0x5,5x25 | |
| | | 868/1 Z | 1x # 1x25; 3x # 2x25; 1x # 3x25 | |

¹⁾Med kule, for manuelt feste av piper

Kraftform Kompakt Zyklus Mini 2

Skraller og skruer i Kraftform Kompakt-format. De senkesmidde skrallene Zyklus Mini 1 og 2 i helstålutførelse kombinerer elegant design med utrolig robusthet.

Egnet for ekstra rask skruing også på trange steder. Zyklus Mini 1 eller 2 er det riktige alternativet når plassmangel gjør at det ikke er mulig å skru med maskin eller vanlig håndverktøy.

1 bitsskralle Zyklus Mini 1; egnet for feste av bits med 1/4" utvendig sekskantdrev iht. DIN ISO 1173-C 6,3 og E 6,3 og Wera tilkoblingsserie 1 og 4; med Wera-adapter 870/1 er det også mulig å bruke 1/4" piper. 1 pipeskralle Zyklus Mini 2; egnet for direkte feste av Wera Zyklus-spesialpipene 8790 FA.

Kraftform Kompakt Zyklus Mini 2



| Code | EAN | | |
|-------------|--------|---|---|
| 05135918001 | 182180 | | 1 |
| | | 8001 A 1x 1/4"x87,0 | |
| | | 8005 1x 107 | |
| | | 813 1x 1/4"x78 | |
| | | 870/1 1x 1/4"x25 ¹⁾ | |
| | | 851/1 Z PH 1x PH 1x25; 1x PH 2x25 | |
| | | 855/1 Z PZ 1x PZ 1x25; 1x PZ 2x25 | |
| | | 867/1 TORX® 1x TX 10x25; 1x TX 15x25; 1x TX 20x25; 1x TX 25x25; 1x TX 30x25; 1x TX 40x25 | |
| | | 840/1 Z Hex-Plus 1x 3,0x25; 1x 4,0x25; 1x 5,0x25; 1x 6,0x25 | |
| | | 8790 FA 1x 4,0; 1x 5,0; 1x 5,5; 1x 6,0; 1x 7,0; 1x 8,0; 1x 10,0; 1x 12,0; 1x 13,0 | |
| | | Krok og borrelås tape 120 1x 50,0x120,0 | |

¹⁾ Med kule, for manuelt feste av piper

Tool-Check PLUS

Verktøykombinasjon bestående av skraller, bits, piper og en håndholder som tar minimal plass. Perfekt som en universell følgesvenn for en rekke skruoperasjoner.

Høykvalitets bitshåndholder med Kraftform Plus-håndtak for komfortabelt ergonomisk arbeid, slik at blemmer og trøtthet unngås. Harde grepssoner for høy arbeidshastighet, myke grepssoner for høy momentoverføring. Bitsskralle for hurtig arbeid når plassmangel gjør at det ikke er mulig å skru med maskin eller vanlig håndverktøy.

Hurtig veksling fra venstre til høyre og omvendt ved hjelp av vendespaken. Hurtig dreining (med tommelen) over det riflede skrallhodet. Meget enkel betjening, også med bare én hånd. Ergonomisk skrallhode/-spak: Kraftform-geometri med perfekt formede anleggsflater for fingrene. Ettersom bitsen monteres direkte i skrallhodet, oppnås det minimal størrelse på verktøyet, slik at det kan brukes i lave arbeidshøyder. Liten returvinkel på bare 6° for presisjonsarbeid.

Robust senkesmidd helstål-design. Moment på mer enn 65 Nm. Bitsholderen Rapidaptor med fritt dreierende hylse: Kan brukes som forlengelse, for lynraskt skifte av bits uten tilleggsverktøy, selv de minste bitsstørrelsene med bare én hånd. Slitesterke bits til universell bruk. Hånd- og maskinpiper for stort sett alle bruksområder.

Med «Take it easy» verktøyidentifikasjon med fargekoding i henhold til størrelse – for raskt og enkelt valg av riktig verktøy. Gir godt grep selv med olje på hendene. Med rille for kulefeste. For skruer og muttere med utvendig sekskant. Av mattforkrommet krom-vanadium.

Tool-Check PLUS



| Code | EAN | | | |
|-------------|---------|---|--|---|
| 05056490001 | 4013288 | | | 1 |
| | 173003 | | | |
| | | 8001 A 1x 1/4"x87,0 | | |
| | | 813 1x 1/4"x78 | | |
| | | 889/4/1 K 1x 1/4"x50 | | |
| | | 870/1 1x 1/4"x25 ¹⁾ | | |
| | | 8790 HMA 1x 5,5x23,0; 1x 6,0x23,0; 1x 7,0x23,0; 1x 8,0x23,0; 1x 10,0x23,0; 1x 12,0x23,0; 1x 13,0x23,0 | | |
| | | 851/1 TZ PH 2x PH 1x25; 3x PH 2x25; 1x PH 3x25 | | |
| | | 855/1 TH PZ 1x PZ 1x25; 3x PZ 2x25; 1x PZ 3x25 | | |
| | | 867/1 TZ TORX® 1x TX 10x25; 1x TX 15x25; 1x TX 20x25; 1x TX 25x25; 1x TX 30x25; 1x TX 40x25 | | |
| | | 867/1 Z TORX® B0 1x TX 10x25; 1x TX 15x25; 1x TX 20x25; 1x TX 25x25; 1x TX 30x25 | | |
| | | 840/1 Z Hex-Plus 1x 3,0x25; 1x 4,0x25; 1x 5,0x25; 1x 6,0x25; 1x 8,0x25 | | |
| | | 800/1 TZ 1x 1,0x5,5x25 | | |

¹⁾ Med kule, for manuelt feste av piper

Tool-Check PLUS Imperial

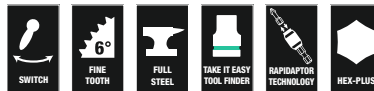

| Code | EAN | | | |
|-------------|---------|--|--|---|
| 05056491001 | 4013288 | | | 1 |
| | 178756 | | | |
| | | 8001 A 1x 1/4"x87,0 | | |
| | | 813 1x 1/4"x78 | | |
| | | 889/4/1 K 1x 1/4"x50 | | |
| | | 870/1 1x 1/4"x25 ¹⁾ | | |
| | | 8790 HMA 1x 3/16"x23,0; 1x 1/4"x23,0; 1x 5/16"x23,0; 1x 11/32"x23,0; 1x 3/8"x23,0; 1x 7/16"x23,0; 1x 1/2"x23,0 | | |
| | | 851/1 TZ PH 2x PH 1x25; 3x PH 2x25; 1x PH 3x25 | | |
| | | 800/1 TZ 1x 1,0x5,5x25 | | |
| | | 867/1 TZ TORX® 1x TX 10x25; 1x TX 15x25; 1x TX 20x25; 1x TX 25x25; 1x TX 30x25; 1x TX 40x25 | | |
| | | 867/1 Z TORX® B0 1x TX 10x25; 1x TX 15x25; 1x TX 20x25; 1x TX 25x25; 1x TX 30x25 | | |
| | | 840/1 Z Hex-Plus 1x 3/32"x25; 1x 1/8"x25; 1x 5/32"x25; 1x 3/16"x25; 1x 1/4"x25 | | |
| | | 868/1 V 1x # 1x25; 3x # 2x25; 1x # 3x25 | | |

¹⁾ Med kule, for manuelt feste av piper

Tool-Check 1 SB

- 1/4" bitsskralle, slitesterke bits, Rapidaptor-holder, adapter og 1/4" piper
- Ideell for trange skrusituasjoner
- Slitesterke bits for universell bruk
- Med Wera Adapter 870/1 kan du også bruke 1/4" piper
- Med «Take it easy» verktøyidentifikasjon: Fargekoding i henhold til profil og størrelsesstempel

Tool-Check 1 SB



| Code | EAN | | |
|-------------|--------|--|---|
| 05073220001 | 162526 | | 1 |
| | | 8001 A 1x 1/4"x87,0 | |
| | | 870/1 1x 1/4"x25 ¹⁾ | |
| | | 889/4/1 K 1x 1/4"x50 | |
| | | 851/1 TZ PH 2x PH 1x25; 3x PH 2x25; 1x PH 3x25 | |
| | | 855/1 TH PZ 1x PZ 1x25; 3x PZ 2x25; 1x PZ 3x25 | |
| | | 867/1 TZ TORX® 1x TX 10x25; 1x TX 15x25; 1x TX 20x25; 1x TX 25x25; 1x TX 30x25; 1x TX 40x25 | |
| | | 867/1 Z TORX® B0 1x TX 10x25; 1x TX 15x25; 1x TX 20x25; 1x TX 25x25; 1x TX 30x25 | |
| | | 800/1 TZ 1x 1,0x5,5x25 | |
| | | 840/1 Z Hex-Plus 1x 3,0x25; 1x 4,0x25; 1x 5,0x25; 1x 6,0x25; 1x 8,0x25 | |
| | | 8790 HMA 1x 5,5x23,0; 1x 6,0x23,0; 1x 7,0x23,0; 1x 8,0x23,0; 1x 10,0x23,0; 1x 12,0x23,0; 1x 13,0x23,0 | |

¹⁾ Med kule, for manuelt feste av piper

Tool-Check Automotive 1



| Code | EAN | | |
|-------------|--------|--|---|
| 05200995001 | 165343 | | 1 |
| | | 8001 A 1x 1/4"x87,0 | |
| | | 870/1 1x 1/4"x25 ¹⁾ | |
| | | 889/4/1 K 1x 1/4"x50 | |
| | | 851/1 TZ PH 1x PH 1x25; 1x PH 2x25; 1x PH 3x25 | |
| | | 867/1 TZ TORX® 1x TX 10x25; 1x TX 15x25; 1x TX 20x25; 1x TX 25x25; 1x TX 30x25; 1x TX 40x25 | |
| | | 867/1 Z TORX® B0 1x TX 10x25; 1x TX 15x25; 1x TX 20x25; 1x TX 25x25; 1x TX 30x25 | |
| | | 800/1 TZ 1x 1,0x5,5x25 | |
| | | 840/1 Z Hex-Plus 1x 3,0x25; 1x 4,0x25; 1x 5,0x25; 1x 6,0x25; 1x 8,0x25 | |
| | | 860/1 XZN 1x M 4x25; 1x M 5x25; 1x M 6x25; 1x M 8x25 | |
| | | 873/1 Five Lobe 1x 20x25; 1x 25x25; 1x 27x25; 1x 30x25 | |
| | | 8790 HMA 1x 5,5x23,0; 1x 6,0x23,0; 1x 7,0x23,0; 1x 8,0x23,0; 1x 10,0x23,0; 1x 12,0x23,0; 1x 13,0x23,0 | |

¹⁾ Med kule, for manuelt feste av piper

Bit-Check 10 Zyklop Mini BiTorsion 1

Mye verktøy på liten plass. Sorteringen av de 9 bitsene i rustfritt stål etter spiss og størrelse gjør det mulig å raskt få tak i riktig verktøy. Wera bitskralle. Senkesmidd helstålutførelse.

Den fintannede mekanismen med 60 tenner gir en returvinkel på kun 6° – ideelt for presisjonsarbeid. Enkelt bytte mellom venstre/høyre. Ergonomisk utformet skrallehode og -spak.

- 1/4" bitskralle og BiTorsion-bits for lengre levetid

Bit-Check 10 Zyklop Mini BiTorsion 1



| Code | EAN | | |
|-------------|-------------------|---|---|
| 05057418001 | 4013288 195951 | | 1 |
| | | 8001 A 1x 1/4"x87,0 | |
| | | 851/1 BTZ PH 1x PH 1x25; 1x PH 2x25 | |
| | | 855/1 BTZ PZ 1x PZ 1x25; 1x PZ 2x25 | |
| | | 867/1 TORX® BTZ 1x TX 15x25; 1x TX 20x25; 1x TX 25x25 | |
| | | 840/1 BTZ Hex-Plus 1x 4,0x25; 1x 5,0x25 | |

Bit-Check 10 Zyklop Mini 1

Mye verktøy på liten plass. Sorteringen av de 9 bitsene i rustfritt stål etter spiss og størrelse gjør det mulig å raskt få tak i riktig verktøy. Wera bitskralle. Senkesmidd helstålutførelse.

Den fintannede mekanismen med 60 tenner gir en returvinkel på kun 6° – ideelt for presisjonsarbeid. Enkelt bytte mellom venstre/høyre. Ergonomisk utformet skrallehode og -spak.

- Slitesterke bits for universell bruk

Bit-Check 10 Zyklop Mini 1



| Code | EAN | | |
|-------------|-------------------|---|---|
| 05073645001 | 4013288 168115 | | 1 |
| | | 8001 A 1x 1/4"x87,0 | |
| | | 851/1 Z PH 1x PH 1x25; 1x PH 2x25 | |
| | | 855/1 Z PZ 1x PZ 1x25; 1x PZ 2x25 | |
| | | 867/1 TORX® 1x TX 15x25; 1x TX 20x25; 1x TX 25x25 | |
| | | 840/1 Z Hex-Plus 1x 4,0x25; 1x 5,0x25 | |

Bicycle Set 1

Sykkelverksteder og sykkelentusiaster elsker å skru på sykler. Med Bicycle Set 1 tilbyr skruverktøyspecialisten Wera et verktøysortiment som er veldig mobilt, ikke minst på grunn av det kompakte og sammenleggbare design-tekstilfutteralet, og som kan løse de vanligste skruoppgavene på sykkelen.

Den robuste vesken inneholder Zyklon Mini 1 bitsskralle og 10 bits med alle fordelene ved Weras bitsteknologi, spesielt tilpasset de vanligste skrueforbindelsene på sykler.

Med de glassfiberforsterkede dekkspakene i plast kan dekkene løsnes sikkert fra felgen, uten at felgen blir skadet.

- Kompakt skruverktøysett i 14 deler for bruk på sykler, også til mobil bruk
- Sett med mini-bits-skralle, forlenger og to dekkspaker med tilleggsfunksjoner
- Praktisk sortiment for selvstendig utførelse av montasje- og reparasjonsarbeid
- Verktøy for de vanligste skrueprofilene på gatesykler, terrengsykler og el-sykler
- Robust, overflatebeskyttende, kompakt tekstilfutteral

Bicycle Set 1



| Code | EAN | | |
|-------------|---------|---|---|
| | 4013288 | | |
| 05004170001 | 207623 | | 1 |
| | | 8001 A 1x 1/4"x87,0 | |
| | | 3899/4/1 1x 1/4"x100 | |
| | | 851/1 Z PH 1x PH 2x25 | |
| | | 867/1 TORX® 1x TX 10x25; 1x TX 25x25 | |
| | | 840/1 Z Hex-Plus 1x 2,0x25; 1x 2,5x25; 1x 3,0x25; 1x 4,0x25; 1x 5,0x25; 1x 6,0x25; 1x 8,0x25 | |
| | | 9502 1x 105.0 | |
| | | 9503 1x 105.0 | |
| | | K70 1x 50,0x70,0 | |

Bicycle Set 3

Sykkelverktøysett med skralle, bits, piper og en bits-håndholder som tar minimal plass. Perfekt som en universell følgesvenn for en rekke skruoperasjoner. Høykvalitets bits-håndholder med Kraftform Plus-håndtak for komfortabelt ergonomisk arbeid, slik at blemmer og trøler unngås.

Harde grepsoner for høy arbeidshastighet, myke grepsoner for høy dreiemomentoverføring. Bitsskralle for hurtig arbeid når plassmangel gjør at det ikke er mulig å skru med maskin eller vanlig håndverktøy.

Hurtig veksling fra venstre til høyre og omvendt ved hjelp av vekslespaken. Hurtig dreining (med tommelen) over det riflede skrallehodet. Meget enkel betjening, også med bare én hånd. E

rgonomisk skrallehode/-spak: Kraftform-geometri med perfekt formede anleggsflater for fingrene. Ettersom bitsen monteres direkte i skrallehodet, oppnås det minimal størrelse på verktøyet, slik at det kan brukes i lave arbeidshøyder. Liten returvinkel på bare 6° for presisjonsarbeid. Robust senkesmidd helstål-design. Dreiemoment på mer enn 65 Nm.

Bitsholderen Rapidaptor med hurtigchuck: Kan brukes som forlengelse, for lynraskt skifte av bits uten tilleggsverktøy, selv de minste bitstørrelsene med bare én hånd. Slitesterke bits til universell bruk. Hånd- og maskinpiper for stort sett alle anvendelsesområder.

Med «Take it easy» verktøyidentifikasjon med fargekoding i henhold til størrelse – for raskt og enkelt valg av riktig verktøy.

Gir godt grep selv med olje på hendene. Med rille for kulefeste. For skruer og muttere med utvendig sekskant. Av mattforkrommet krom-vanadium. Med den glassfiberforsterkede dekkspaken i plast kan dekket løsnes sikkert fra felgen, uten at felgen blir skadet.

- Kompakt skruverktøysett i 41 deler for bruk på sykler, også til mobil bruk
- Praktisk sortiment for selvstendig utførelse av montasje- og reparasjonsarbeid
- Verktøy for de vanligste skrueprofilene på gatesykler, terrengsykler og el-sykler
- Med «Take it easy» verktøyidentifikasjon: Fargekoding i henhold til størrelse
- Robust, overflatebeskyttende, kompakt tekstilfutteral med lav vekt
- Inkludert to dekkspaker med tilleggsfunksjoner

Bicycle Set 3



| Code | EAN | | |
|-------------|-------------------|---|---|
| 05004172001 | 4013288 211248 | | 1 |
| | | 8001 A 1x 1/4"x87,0 | |
| | | 813 1x 1/4"x78 | |
| | | 889/4/1 K 1x 1/4"x50 | |
| | | 870/1 1x 1/4"x25 ¹⁾ | |
| | | 8790 HMA 1x 5,5x23,0; 1x 6,0x23,0; 1x 7,0x23,0; 1x 8,0x23,0; 1x 10,0x23,0; 1x 13,0x23,0; 1x 15,0x23,0 | |
| | | 851/1 TZ PH 1x PH 1x25; 2x PH 2x25; 1x PH 3x25 | |
| | | 867/1 TZ TORX® 1x TX 10x25; 1x TX 15x25; 2x TX 20x25; 2x TX 25x25; 1x TX 27x25; 1x TX 30x25; 1x TX 40x25 | |
| | | 800/1 TZ 1x 0,5x4,0x25; 1x 0,6x4,5x25; 1x 1,0x5,5x25 | |
| | | 840/1 Z Hex-Plus 1x 2,0x25; 1x 2,5x25; 1x 3,0x25; 1x 4,0x25; 1x 5,0x25; 1x 6,0x25; 1x 8,0x25 | |
| | | 842/1 Z 1x 2,5x25; 1x 3,0x25; 1x 4,0x25; 1x 5,0x25; 1x 6,0x25 | |
| | | 9502 1x 105.0 | |
| | | 9503 1x 105.0 | |
| | | K120 1x 50,0x120,0 | |

¹⁾Med kule, for manuelt feste av piper

Bicycle Set 3 A

Sykkelverktøysett med skralle, bits, piper og en bits-håndholder som tar minimal plass. Perfekt som en universell følgesvenn for en rekke skruoperasjoner. Det spesielle ekstra: Settet inneholder to futteraler; futteralet for hele settet og et lite soft-futteral, så du kan legge verktøyet sikkert i trikoten mens du er på farten. Soft-futteralet har ekstra løkker for å holde på CO₂-patroner (patroner er ikke inkludert).

Med praktisk kjedeverktøy (kjedenagler og kjedeholder) til reparasjon av sykkelkjeder.

Høykvalitets bitshåndholder med Kraftform Plus-håndtak for komfortabelt ergonomisk arbeid. Bitsskralle for hurtig arbeid når plassmangel gjør at det ikke er mulig å skru med maskin eller vanlig håndverktøy. Hurtig veksling fra venstre til høyre og omvendt ved hjelp av vendespaken. Hurtig dreining (med tommelen) over det riflede skrallehodet. Meget enkel betjening, også med bare én hånd. Ergonomisk skrallehode/-spak: Kraftform-geometri med perfekt formede anleggsflater for fingrene. Ettersom bitsen monteres direkte i skrallehodet, oppnås det minimal størrelse på verktøyet, slik at det kan brukes i lave arbeidshøyder. Liten returvinkel på bare 6° for presisjonsarbeid. Robust senkesmidd helståldesign. Moment på mer enn 65 Nm. Bitsholderen Rapidaptor med fritt-dreierende hylse: Kan brukes som forlengelse, for lynraskt skifte av bits uten tilleggsverktøy, selv de minste bitsstørrelsene med bare én hånd.

Zyklop piper med fargekoding etter størrelse og størrelsesstempel – for enkelt og hurtig valg av ønsket pipe. Godt grep som følge av rifling på bakre ende for enkel håndtering, selv med olje på hendene. Med rille for kulefeste. For skruer og muttere med utvendig sekskant. Av mattforkrommet krom-vanadium.

Med den glassfiberforsterkede dekkspaken i plast kan dekket løsnes sikkert fra felgen, uten at felgen blir skadet. En dekkspak med ventiltrekker, en dekkspak med 1/4" bitsholder.

- Kompakt skruverktøysett i 41 deler for bruk på sykler, også til mobil bruk
- Praktisk sortiment for selvstendig utførelse av montasje- og reparasjoner
- Verktøy for de vanligste skruerprofilene på gatesykler, terrengsykler og el-sykler
- Med «Take it easy» verktøyidentifikasjon: Fargekoding i henhold til størrelse
- Robust, overflatebeskyttende, kompakt tekstilfutteral med lav vekt
- Inkludert to dekkspaker med tilleggsfunksjoner

Bicycle Set 3 A



| Code | EAN | | |
|-------------|-------------------|--|---|
| 05004183001 | 4013288 227607 | | 1 |
| | | 8001 A 1x 1/4"x87,0 | |
| | | 813 1x 1/4"x78 | |
| | | 3899/4/1 1x 1/4"x100 | |
| | | 889/4/1 K 1x 1/4"x50 | |
| | | 870/1 1x 1/4"x25 ¹⁾ | |
| | | 8790 HMA 1x 5,5x23,0; 1x 6,0x23,0; 1x 8,0x23,0; 1x 9,0x23,0; 1x 10,0x23,0; 1x 13,0x23,0; 1x 15,0x23,0 | |
| | | 851/1 TZ 1x PH 1x25; 1x PH 2x25 | |
| | | 867/1 TZ TORX® 1x TX 10x25; 1x TX 15x25; 1x TX 20x25; 1x TX 25x25; 1x TX 27x25; 1x TX 30x25 | |
| | | 800/1 TZ 1x 0,5x4,0x25; 1x 0,6x4,5x25 | |
| | | 840/1 Z 1x 2,0x25; 1x 2,5x25; 1x 3,0x25; 1x 4,0x25; 1x 5,0x25; 1x 6,0x25; 1x 8,0x25 | |
| | | 842/1 Z 1x 2,5x25; 1x 3,0x25; 1x 4,0x25; 1x 5,0x25; 1x 6,0x25 | |
| | | 9502 1x 105,0 | |
| | | 9503 1x 105,0 | |
| | | 9513 Kjedbryter | |
| | | 9512 Kjdekrok | |
| | | 9481 1x 203,0x85,0 | |
| | | 9480 1x 90,0x135,0 | |
| | | Krok og borrelås tape 120 1x 50,0x120,0 | |

¹⁾ Med kule, for manuelt feste av piper

Bicycle Set 9

Mye sykkelverktøy på liten plass. Sorteringen av de 9 bitsene i rustfritt stål etter spiss og størrelse gjør det mulig å raskt få tak i riktig verktøy.

Med Wera bitsskralle Zyklop Mini 1 i senkesmidd helståldesign. Den fintannede mekanismen med 60 tenner gir en returvinkel på kun 6° – ideelt for presisjonsarbeid.





Det riflede hjulet kan brukes til hurtig skruing i trange rom når det ikke er plass til å bruke skrallfunksjonen. Enkelt bytte mellom venstre/høyre. Ergonomisk utformet skrallhode og -spak.

Med «Take it easy» verktøyidentifikasjon med fargekoding i henhold til størrelse – for raskt og enkelt valg av riktig verktøy.

- 10 delers Zyklop Mini-sett
- Miniskrall egnet for direkte montering av 1/4" piper
- Senkesmidd helstålutførelse for dreiemoment på mer enn 65 Nm
- Fint fortannet skrallmekanikk og liten returvinkel på bare 6°
- Bits i rustfritt stål

Bicycle Set 9



| Code | EAN | | |
|-------------|-------------------|--|---|
| 05004177001 | 4013288 220646 | | 1 |
| | |  8001 A 1x 1/4"x87,0 | |
| | |  3851/1 TS PH 1x PH 2x25 | |
| | |  3867/1 TS TORX® 1x TX 10x25; 1x TX 25x25 | |
| | |  3840/1 TS 1x 2,0x25; 1x 2,5x25; 1x 3,0x25; 1x 4,0x25; 1x 5,0x25; 1x 6,0x25 | |

8001 A Zyklop Mini 1 SB bitsskralle 1/4", med 1/4" drev

Wera-bitsskrallen. Enkleste betjening, også med bare én hånd der det er trangt å komme til. Senkesmidd helståutførelse.

Den fintannede mekanismen med 60 tenner gir en returvinkel på kun 6° – ideelt for presisjonsarbeid.

Det riflede hjulet kan brukes til hurtig skruing i trange rom når det ikke er plass til å bruke skrallfunksjonen.

Enkelt bytte mellom venstre/høyre. Ergonomisk utformet skrallhode og -spak. For 1/4" bits- og pipefeste.

- Eget for direkte feste av bits med 1/4" utvendig sekskantdrev
- Senkesmidd helståutførelse
- Moment på mer enn 65 Nm
- Fint fortannet skrallmekanikk og liten returvinkel på bare 6°
- Ideell for trange skrupsituasjoner

8001 A Zyklop Mini 1 SB bitsskralle 1/4", med 1/4" drev



| Code | EAN | | | | |
|-------------|--------|----------|--------------------------|--|---|
| 05073230001 | 144638 | | | | 1 |
| | | ● 8001 A | 1x 1/4"x87,0 | | |
| | | ○ 870/1 | 1x 1/4"x25 ¹⁾ | | |

¹⁾ Med kule, for manuelt feste av piper

8005 Zyklop Mini 2 skralle

Zyklop Mini 2 for direkte montering av Wera Zyklop spesialpiper. Kombinerer elegant design med utrolig robusthet. Eget for ekstra rask skruing også på trange steder.

Wera Zyklop Mini 2 er det riktige alternativet når plassmangel gjør at det ikke er mulig å skru med maskin eller vanlig håndverktøy.

- Direkte feste av Zyklop spesialpiper
- Liten returvinkel på bare 6° for presisjonsarbeid
- Enkelt bytte mellom venstre/høyre
- Ideell for spesielt trange monteringsituasjoner

8005 Zyklop Mini 2 skralle



| | EAN | ∅ | | | | | | | | |
|-------------|---------|-----|--|--|--|--|--|--|--|---|
| Code | 4013288 | mm | | | | | | | | |
| 05003660001 | 179616 | 107 | | | | | | | | 1 |

8008 A Zyklop Mini 3 skralle, med 1/4" drev

Wera Zyklop Mini 3-skrallen for 1/4" piper. Enkleste betjening, også med bare én hånd der det er trangt å komme til. Senkesmidd helståluftørelse.

Den fintannede mekanismen med 60 tenner gir en returvinkel på kun 6° – ideelt for presisjonsarbeid. Det riflede hjulet kan brukes til hurtig skruing i trange rom når det ikke er plass til å bruke skrallfunksjonen.

Enkelt bytte mellom venstre/høyre. Ergonomisk utformet skrallhode og -spak.

- Miniskralle egnet for direkte montering av 1/4" piper
- Senkesmidd helståluftørelse for dreiemoment på mer enn 65 Nm
- Fint fortannet skrallmekanikk og liten returvinkel på bare 6°
- Enkelt bytte mellom venstre/høyre
- Ideell for trange skrusituasjoner

8008 A Zyklop Mini 3 skralle, med 1/4" drev



| Code | EAN | □ | ⌀ | | | | | | |
|-------------|--------|------|------|--|--|--|--|--|---|
| 05003793001 | 211699 | 1/4" | 87,0 | | | | | | 1 |

8790 FA Zyklop piper med 1/4" og sekskant Hex 11 innfestning

Zyklop-pipesett med 1/4" og sekskant Hex-drev for manuell skruing med 1/4" skralle.

8790 FA Zyklop piper med 1/4" og sekskant Hex 11 innfestning



| | EAN | ⊙ | ⌀ | ⌀ | ⌀ | ⌀ | ⌀ | ⊠ |
|-------------|---------|------|-----|------|------|------|----|---|
| Code | 4013288 | mm | mm | mm | mm | mm | mm | |
| 05003665001 | 179623 | 4,0 | 9,5 | 6,4 | 11,8 | 18,0 | | 1 |
| 05003666001 | 179630 | 4,5 | 9,5 | 7,0 | 11,8 | 18,0 | | 1 |
| 05003667001 | 179647 | 5,0 | 9,5 | 7,6 | 11,8 | 18,0 | | 1 |
| 05003668001 | 179654 | 5,5 | 9,5 | 8,2 | 11,8 | 18,0 | | 1 |
| 05003669001 | 179661 | 6,0 | 9,5 | 9,2 | 11,8 | 18,0 | | 1 |
| 05003670001 | 183408 | 7,0 | 9,5 | 10,4 | 11,8 | 18,0 | | 1 |
| 05003675001 | 179678 | 8,0 | 9,5 | 11,5 | 11,8 | 18,0 | | 1 |
| 05003690001 | 179685 | 10,0 | 9,5 | 13,8 | 11,8 | 18,0 | | 1 |
| 05003684001 | 183415 | 12,0 | 9,5 | 16,8 | 11,8 | 18,0 | | 1 |
| 05003685001 | 179692 | 13,0 | 9,5 | 17,8 | 11,8 | 18,0 | | 1 |





Joker

Kombinasjonsskrallenøkkel og kombinasjonsnøkkel

Joker - Bedre på alt



Høykvalitets, metrisk kombinasjonsskrallenøkkel fra Wera: Alt man kan forvente av en skrunøkkel. Og mye mer. Raskere, bedre, penere. En ekte Joker! Den nye generasjonen kombinasjonsskrallenøkler.

For sekskantede skruehoder og mutre. Metallplaten i nøkkelåpningen har en holdefunksjon som reduserer risikoen for å miste skruer og mutre. Den utskiftbare metallplaten i nøkkelåpningen har ekstra harde tenner som sikrer skruer og mutre og reduserer risikoen for at nøkkelen skal glippe.

Den integrerte endestoppen kan hindre at nøkkelen glipper nedover fra skruehodet og gjør at det kan brukes høyt tiltrekkingsmoment. Dobbeltseskant-geometrien sikrer tett og formltpas-set forbindelse med skruen eller mutteren, og reduserer dermed risikoen for å glippe.

Med en tilbakesvingvinkel på bare 30 grader på den åpne siden unngås tidkrevende flytting av nøkkelen mens man skrur. Skrallemekanikken på ringsiden er usedvanlig fintannet med til sammen 80 tenner, for større fleksibilitet også på meget trange steder.

Den spesielle, smidde geometrien sikrer høy momentoverføring og høy bøyestivhet. Laget av høyeffektivt krom-molybdenstål med nikkel-krombelegg for god korrosjonsbeskyttelse. Med «Take it easy» verktøyidentifikasjon: Fargekoding etter størrelse.

- Metallplaten i nøkkelåpningen har gir praktisk holdefunksjon
- Ingen utglidning ved endestopp
- Dobbeltseskantgeometri reduserer faren for utglidning
- Returvinkel på bare 30°
- Med «Take it easy» verktøyidentifikasjon: Fargekoding i henhold til størrelse

6000 Joker kombinasjonsskrallenøkkel



| | EAN | | | | | | | |
|-------------|--------|--|----|-------|------|-----|------|---|
| Code | | | mm | mm | mm | mm | mm | |
| 05073268001 | 167309 | | 8 | 144 | 20 | 5,5 | 18 | 3 |
| 05073270001 | 164360 | | 10 | 159 | 22 | 5,5 | 21 | 3 |
| 05073271001 | 167316 | | 11 | 165 | 25 | 6,3 | 22 | 3 |
| 05073272001 | 167323 | | 12 | 170,7 | 26,3 | 6,6 | 25 | 3 |
| 05073273001 | 164377 | | 13 | 177 | 27,3 | 7 | 25 | 3 |
| 05073274001 | 167330 | | 14 | 188 | 29,3 | 7,5 | 28 | 3 |
| 05073275001 | 167347 | | 15 | 200 | 32,3 | 7,8 | 28,5 | 3 |
| 05073276001 | 167392 | | 16 | 212 | 35 | 8,2 | 32,7 | 3 |
| 05073277001 | 164384 | | 17 | 224 | 37,2 | 8,5 | 32,7 | 3 |
| 05073278001 | 167408 | | 18 | 235 | 39 | 9 | 33,8 | 3 |
| 05073279001 | 164391 | | 19 | 246 | 42 | 9,5 | 34,8 | 3 |

6000 Joker kombinasjonsskrallenøkkel, tommer



| | EAN | | | | | | | |
|-------------|--------|--|--------|-----|------|-----|------|---|
| Code | | | | mm | mm | mm | mm | |
| 05073280001 | 167354 | | 5/16" | 144 | 20 | 5,5 | 18 | 3 |
| 05073281001 | 167361 | | 3/8" | 159 | 22 | 5,5 | 21 | 3 |
| 05073282001 | 167378 | | 7/16" | 165 | 25 | 6,3 | 22 | 3 |
| 05073283001 | 167385 | | 1/2" | 177 | 27,3 | 7 | 25 | 3 |
| 05073284001 | 167415 | | 9/16" | 188 | 29,3 | 7,5 | 28 | 3 |
| 05073285001 | 167422 | | 5/8" | 212 | 35 | 8,2 | 32,7 | 3 |
| 05073286001 | 167439 | | 11/16" | 235 | 39 | 9 | 33,8 | 3 |
| 05073287001 | 167446 | | 3/4" | 246 | 42 | 9,5 | 34,8 | 3 |

9630 Magnetstripe 6000 Joker 1 sett kombinasjonsskrallenøkkel

- 11 delers
- Listen holder seg godt til metalloverflater takket være en sterk magnet. Alternativt kan listen også skrues fast i en vegg
- Klemmene på listen sikrer et perfekt grep om verktøyene

9630 Magnetstripe 6000 Joker 1 sett kombinasjonsskrallenøkkel



| Code | EAN | | |
|-------------|--------|---|---|
| 05020014001 | 228949 | | 1 |
| | | 6000 Joker 1x 8x144; 1x 10x159; 1x 11x165; 1x 12x170,7; 1x 13x177; 1x 14x188; 1x 15x200; 1x 16x212; 1x 17x224; 1x 18x235; 1x 19x246 | |
| | | 9610 1x 30,0x370,0 | |

9631 Magnetstripe 6000 Joker 2 sett kombinasjonsskrallenøkkel

- 5 delers

9631 Magnetstripe 6000 Joker 2 sett kombinasjonsskrallenøkkel



| Code | EAN | | |
|-------------|--------|--|---|
| 05020015001 | 229847 | | 1 |
| | | 6000 Joker 1x 8x144; 1x 10x159; 1x 13x177; 1x 17x224; 1x 19x246 | |
| | | 9610 1x 30,0x370,0 | |

9632 Magnetstripe 6000 Joker Imperial 1 sett kombinasjonsskrallenøkkel

- 8 deler

9632 Magnetstripe 6000 Joker Imperial 1 sett kombinasjonsskrallenøkkel



| Code | EAN | | |
|-------------|--------|---|---|
| 05020016001 | 229861 | | 1 |
| | | 6000 Joker Imperial 1x 5/16"x144; 1x 3/8"x159; 1x 7/16"x165; 1x 1/2"x177; 1x 9/16"x188; 1x 5/8"x212; 1x 11/16"x235; 1x 3/4"x246 | |
| | | 9610 1x 30,0x370,0 | |

6000 Joker 11 Set 1 kombinasjonsskrallenøkler

- I robust futteral

6000 Joker 11 Set 1 kombinasjonsskrallenøkler



| | | | |
|---|-------------------|--|---|
| | | | |
| Code | EAN | | |
| 05020013001 | 4013288 167521 | | 1 |
| 6000 Joker 1x 8x144; 1x 10x159; 1x 11x165; 1x 12x170,7; 1x 13x177; 1x 14x188; 1x 15x200; 1x 16x212; 1x 17x224; 1x 18x235; 1x 19x246 | | | |

6000 Joker 8 Imperial Set 1 kombinasjonsskrallenøkler, tommer

- I robust futteral

6000 Joker 8 Imperial Set 1 kombinasjonsskrallenøkler, tommer



| | | | |
|---|-------------------|--|---|
| | | | |
| Code | EAN | | |
| 05020012001 | 4013288 167514 | | 1 |
| 6000 Joker Imperial 1x 5/16"x144; 1x 3/8"x159; 1x 7/16"x165; 1x 1/2"x177; 1x 9/16"x188; 1x 5/8"x212; 1x 11/16"x235; 1x 3/4"x246 | | | |

6000/6002 Joker 6 Set 1 kombinasjonsskrallenøkler/doble fastnøkler

- Dobbeltfastnøkkelen Joker egner seg glimrende til mothold for skrue og mutter
- I robust futteral

6000/6002 Joker 6 Set 1 kombinasjonsskrallenøkler/doble fastnøkler



| | | | |
|---|-------------------|--|---|
| | | | |
| Code | EAN | | |
| 05020022001 | 4013288 173034 | | 1 |
| 6000 Joker 1x 10x159; 1x 13x177; 1x 17x224; 1x 19x246 6002 Joker Double 1x 10x13x167; 1x 17x19x235 | | | |

6000 Joker 4 Set 1 Sett kombinasjonsskrallenøkler

- I robust futteral

6000 Joker 4 Set 1 Sett kombinasjonsskrallenøkler



| | | | |
|---|-------------------|--|---|
| | | | |
| Code | EAN | | |
| 05073290001 | 4013288 164407 | | 1 |
| 6000 Joker 1x 10x159; 1x 13x177; 1x 17x224; 1x 19x246 | | | |

6000 Joker 4 Imperial Set 1 kombinasjonsskrallenøkler

- 1 robust futteral

6000 Joker 4 Imperial Set 1 kombinasjonsskrallenøkler



| Code | EAN | | |
|-------------|--------|---|---|
| 05073295001 | 167460 | | 1 |
| | | 6000 Joker Imperial 1x 7/16"x165; 1x 1/2"x177; 1x 9/16"x188; 1x 3/4"x246 | |
| | | Krok og borrelås tape 120 1x 50,0x120,0 | |

6001 Joker Switch kombinasjonsskrallenøkkel, vendbar

Joker kombinasjonsskrallenøkkel med vinklet skralleside og vendespak. Metallplaten i nøkkelåpningen har en holdefunksjon som reduserer risikoen for å miste skruer og muttere. Integriert endestopp kan hindre at nøkkelen glipper nedover fra skruhodet og gjør at det kan brukes høyt tiltrekningsmoment.

Den utskiftbare metallplaten i nøkkelåpningen har ekstra harde tenner som sikrer skruer og mutre og reduserer risikoen for at nøkkelen skal glippe. Dobbeltsekskant-geometrien sikrer tett og formtilpasset forbindelse med skruen eller mutteren, og reduserer dermed risikoen for å glippe. Med en tilbakesvingvinkel på bare 30° på den åpne siden unngås tidkrevende flytting av nøkkelen mens man skrur.

Den vendbare skrallemekanismen på ringsiden er usedvanlig fintannet med til sammen 80 tenner, for større fleksibilitet også på trange steder. Hørbar og presis skrallemekanikk. Det robuste todelte låseelementet gir dessuten mulighet for en ekstrem stabilitet. Skralleside vinklet 15° for å kunne arbeide sikkert ved høye momenter.

Den spesielle, smidde geometrien sikrer høy momentoverføring og høy bøyestivhet. Laget av høyeffektivt krom-molybdenstål med nikkel-krombelegg for god korrosjonsbeskyttelse.

Med «Take it easy» verktøyidentifikasjon: Fargekoding etter størrelse.

- Metallplaten i nøkkelåpningen har gir praktisk holdefunksjon
- Ingen utglidning ved endestopp
- Med høy finfortanning og robust låseelement
- Skralleside vinklet 15°
- Med «Take it easy» verktøyidentifikasjon: Fargekoding i henhold til størrelse

6001 Joker Switch kombinasjonsskrallenøkkel, vendbar



| Code | EAN | | | | | | | |
|-------------|--------|--|----|-----|------|-----|------|---|
| 05020064001 | 184696 | | 8 | 144 | 20,3 | 5,5 | 18 | 3 |
| 05020065001 | 183903 | | 10 | 159 | 23 | 5,5 | 21,5 | 3 |
| 05020066001 | 183910 | | 11 | 165 | 24,3 | 6,3 | 22 | 3 |
| 05020067001 | 183927 | | 12 | 171 | 26,3 | 6,6 | 25 | 3 |
| 05020068001 | 184702 | | 13 | 179 | 27,3 | 7 | 26 | 3 |
| 05020069001 | 184719 | | 14 | 187 | 30 | 7,5 | 28 | 3 |
| 05020070001 | 184726 | | 15 | 199 | 32 | 7,8 | 28,8 | 3 |
| 05020071001 | 184733 | | 16 | 213 | 35 | 8,2 | 31,7 | 3 |
| 05020072001 | 184740 | | 17 | 225 | 37 | 8,5 | 33 | 3 |
| 05020073001 | 184757 | | 18 | 234 | 39,5 | 9 | 34 | 3 |
| 05020074001 | 184764 | | 19 | 246 | 42 | 9,5 | 34,7 | 3 |

6001 Joker Switch kombinasjonsskrallenøkkel, vendbar, tommer



| Code | EAN | | | | | | | |
|-------------|--------|--|--------|-----|------|-----|------|---|
| 05020075001 | 184788 | | 5/16" | 144 | 20,3 | 5,5 | 18 | 3 |
| 05020076001 | 184795 | | 3/8" | 159 | 23 | 5,5 | 21,5 | 3 |
| 05020077001 | 184801 | | 7/16" | 165 | 24,3 | 6,3 | 22 | 3 |
| 05020078001 | 184818 | | 1/2" | 171 | 26,3 | 6,6 | 25 | 3 |
| 05020079001 | 184825 | | 9/16" | 187 | 30 | 7,5 | 28 | 3 |
| 05020080001 | 184832 | | 5/8" | 213 | 35 | 8,2 | 31,7 | 3 |
| 05020081001 | 184849 | | 11/16" | 234 | 39,5 | 9 | 34 | 3 |
| 05020082001 | 184771 | | 3/4" | 246 | 42 | 9,5 | 34,7 | 3 |

6001 Joker Switch 11 Set 1 kombinasjonsskrallenøkkel, vendbar

- Kompakt, meget robust tekstilboks med lav vekt og lite volum

6001 Joker Switch 11 Set 1 kombinasjonsskrallenøkkel, vendbar



| Code | EAN | | |
|-------------|-------------------|--|---|
| 05020091001 | 4013288 184160 | | 1 |
| | | 6001 Joker Switch 1x 8x144; 1x 10x159; 1x 11x165; 1x 12x171; 1x 13x179; 1x 14x187; 1x 15x199; 1x 16x213; 1x 17x225; 1x 18x234; 1x 19x246 | |
| | | Krok og borrelås tape 240 1x 50,0x240,0 | |

6001 Joker Switch 8 Imperial Set 1 kombinasjonsskrallenøkkel, vendbar, tommer

- Kompakt, meget robust tekstilboks med lav vekt og lite volum

6001 Joker Switch 8 Imperial Set 1 kombinasjonsskrallenøkkel, vendbar, tommer



| Code | EAN | | |
|-------------|-------------------|--|---|
| 05020093001 | 4013288 184153 | | 1 |
| | | 6001 Joker Switch Imperial 1x 7/16"x144; 1x 3/8"x159; 1x 7/16"x165; 1x 1/2"x171; 1x 9/16"x187; 1x 5/8"x213; 1x 11/16"x234; 1x 3/4"x246 | |
| | | Krok og borrelås tape 240 1x 50,0x240,0 | |

6001 Joker Switch 4 Set 1 kombinasjonsskrallenøkkel, vendbar

- I robust futteral

6001 Joker Switch 4 Set 1 kombinasjonsskrallenøkkel, vendbar



| Code | EAN | | |
|-------------|-------------------|--|---|
| 05020090001 | 4013288 184139 | | 1 |
| | | 6001 Joker Switch 1x 10x159; 1x 13x179; 1x 17x225; 1x 19x246 | |
| | | Krok og borrelås tape 120 1x 50,0x120,0 | |

6001 Joker Switch 4 Imperial Set 1 kombinasjonsskrallenøkkel, vendbar, tommer

- I robust futteral

6001 Joker Switch 4 Imperial Set 1 kombinasjonsskrallenøkkel, vendbar, tommer



| Code | EAN | | |
|-------------|-------------------|--|---|
| 05020092001 | 4013288 184146 | | 1 |
| | | 6001 Joker Switch Imperial 1x 7/16"x165; 1x 1/2"x171; 1x 9/16"x187; 1x 3/4"x246 | |
| | | Krok og borrelås tape 120 1x 50,0x120,0 | |

6002 Joker åpen fastnøkkel

- Metallplaten i nøkkelåpningen har gir praktisk holdefunksjon
- Ingen utglidning ved endestopp
- Dobbel sekskantgeometri reduserer faren for utglidning
- Returvinkel på bare 30°
- Med «Take it easy» verktøyidentifikasjon: Fargekoding i henhold til størrelse

6002 Joker åpen fastnøkkel



| Code | EAN | | | | | | | | |
|-------------|---------|--|----|----|----|----|-----|----|--|
| Code | 4013288 | | mm | mm | mm | mm | mm | mm | |
| 05020259001 | 219015 | | 8 | 20 | 10 | 23 | 5,5 | 3 | |
| 05003760001 | 173010 | | 10 | 23 | 13 | 27 | 5,5 | 3 | |
| 05003765001 | 173027 | | 17 | 37 | 19 | 42 | 8,5 | 3 | |
| 05020260001 | 212764 | | 20 | 48 | 22 | 51 | 10 | 3 | |
| 05020261001 | 212771 | | 22 | 48 | 24 | 51 | 10 | 3 | |
| 05020262001 | 212788 | | 24 | 51 | 27 | 60 | 11 | 3 | |
| 05020263001 | 212795 | | 27 | 63 | 32 | 66 | 12 | 3 | |
| 05020264001 | 212801 | | 30 | 63 | 32 | 66 | 12 | 3 | |

6003 Joker kombinasjonsnøkkel

Ettersom områdene hvor det utføres skruoperasjoner blir stadig trangere, trengs det verktøy som brukerne kan få jobben gjort med, selv i slike situasjoner. Trange rom krever verktøy med ekstra anleggspunkter. Men kan kombinasjonsnøkler endres på en slik måte at verktøyets anleggsmuligheter forbedres?

Kombinasjonen av en åpen ende som er dreid 7,5° og dobbeltskantskantgeometrien medfører en fordobling av anleggspunktene.

Med gjentatt 180° dreining av kombinasjonsnøkkelen om lengdeaksen under skruing finnes det fire anleggsmuligheter, og det er mulig å få tak i mutterne eller skruhodene hver 15°.

Med sin smarte kjeftgeometri utvider Joker 6003 brukerspektret i trange rom betydelig. Etter hver snuing av verktøyet finner Joker 6003 det respektive anleggspunktet så å si av seg selv.

Den slanke, men robuste ringsiden danner en vinkel på 15° til verktøyaksen. Overflatefinishen av høy kvalitet gir god og langvarig korrosjonsbeskyttelse.

Med «Take it easy» verktøyidentifikasjon: Fargekoding etter størrelse.

- Spesielt egnet for trange arbeidsområder
- Den spesielle kjeftgeometrien gir verktøyet flere anleggsmuligheter
- Den lille returvinkelen i kjeften gir feste på mutre og skruer med bare 15 graders intervaller
- Slank ringside, vinklet 15°
- Med «Take it easy» verktøyidentifikasjon: Fargekoding i henhold til størrelse

6003 Joker kombinasjonsnøkkel



| Code | EAN | | | | | | | |
|-------------|---------|--|-----|-----|------|-----|------|---|
| Code | 4013288 | | mm | mm | mm | mm | mm | |
| 05020190001 | 219039 | | 5,5 | 105 | 16 | 4 | 10 | 3 |
| 05020198001 | 218780 | | 6 | 105 | 16 | 4 | 10 | 3 |
| 05020199001 | 218773 | | 7 | 110 | 17,7 | 4,2 | 11,5 | 3 |
| 05020200001 | 212528 | | 8 | 115 | 19 | 4,5 | 12,5 | 3 |
| 05020219001 | 220097 | | 9 | 120 | 21 | 4,8 | 13,5 | 3 |
| 05020201001 | 212542 | | 10 | 125 | 22 | 5 | 15 | 3 |
| 05020202001 | 212559 | | 11 | 135 | 24,5 | 5 | 17 | 3 |
| 05020203001 | 212566 | | 12 | 148 | 26 | 5,5 | 18 | 3 |
| 05020204001 | 212696 | | 13 | 160 | 27 | 6 | 19 | 3 |
| 05020205001 | 212702 | | 14 | 167 | 29 | 6 | 20 | 3 |
| 05020206001 | 212719 | | 15 | 174 | 32 | 6 | 22 | 3 |
| 05020207001 | 212726 | | 16 | 182 | 35 | 6,5 | 23 | 3 |
| 05020208001 | 212733 | | 17 | 190 | 38 | 6,5 | 24,5 | 3 |
| 05020209001 | 212740 | | 18 | 210 | 39 | 7,5 | 26 | 3 |
| 05020210001 | 212757 | | 19 | 230 | 42 | 7,5 | 27,5 | 3 |
| 05020500001 | 218797 | | 20 | 230 | 45 | 7,5 | 29 | 3 |
| 05020501001 | 218803 | | 21 | 260 | 47 | 7,5 | 30 | 3 |
| 05020502001 | 218841 | | 22 | 260 | 49 | 7,5 | 31,5 | 3 |
| 05020503001 | 218858 | | 24 | 280 | 53 | 8 | 36 | 3 |
| 05020504001 | 218865 | | 27 | 300 | 60 | 8,5 | 40 | 3 |
| 05020505001 | 218872 | | 30 | 330 | 66 | 9 | 43 | 3 |
| 05020506001 | 218889 | | 32 | 360 | 70 | 9,5 | 45,5 | 3 |
| 05020507001 | 218896 | | 36 | 460 | 80 | 10 | 50,5 | 3 |

6003 Joker kombinasjonsnøkkel, tommer

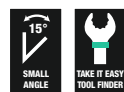

| Code | EAN | | | | | | | |
|-------------|---------|--|--------|-----|------|-----|------|---|
| Code | 4013288 | | mm | mm | mm | mm | | |
| 05020220001 | 219046 | | 1/4" | 105 | 16 | 4 | 10 | 3 |
| 05020211001 | 212979 | | 5/16" | 115 | 19 | 4,5 | 12,5 | 3 |
| 05020212001 | 212986 | | 3/8" | 125 | 22 | 5 | 15 | 3 |
| 05020213001 | 212993 | | 7/16" | 135 | 24,5 | 5 | 17 | 3 |
| 05020214001 | 213006 | | 1/2" | 160 | 26 | 6 | 19 | 3 |
| 05020215001 | 213013 | | 9/16" | 167 | 29 | 6 | 20 | 3 |
| 05020216001 | 213020 | | 5/8" | 182 | 35 | 6,5 | 23 | 3 |
| 05020217001 | 213037 | | 11/16" | 210 | 40 | 7,5 | 26 | 3 |
| 05020218001 | 213044 | | 3/4" | 230 | 42 | 7,5 | 27,5 | 3 |

6003 Joker Pedal kombinasjonsnøkkel

Den ekstra tynne pedalnøkkelen 6003 Joker Pedal er ideell til trange arbeidsområder.

- Spesielt egnet for trange arbeidsområder
- Den spesielle kjeftgeometrien gir verktøyet flere anleggsmuligheter
- Den lille returvinkelen i kjeften gir feste på mutre og skruehoder med bare 15 graders intervaller
- Slank ringside, vinklet 15°
- Joker 6003 Pedal str. 15 med flat åpning for montering og demontering av pedaler
- Med «Take it easy» verktøyidentifikasjon: Fargekoding i henhold til størrelse

6003 Joker Pedal kombinasjonsnøkkel



| | EAN | | | | | | |
|-------------|---------|----|-----|----|-----|----|---|
| Code | 4013288 | mm | mm | mm | mm | mm | |
| 05020221001 | 220677 | 15 | 174 | 32 | 4,5 | 22 | 1 |

6003 Joker 22 Set 1 kombinasjonsnøkkel

Ettersom områdene hvor det utføres skruoperasjoner blir stadig trangere, trengs det verktøy som brukerne kan få jobben gjort med, selv i slike situasjoner. Trange rom krever verktøy med ekstra anleggspunkter.

Men kan kombinasjonsnøkler endres på en slik måte at verktøyets anleggsmuligheter forbedres? Kombinasjonen av en åpen ende som er dreid 7,5°, og den doble sekskantede geometrien medfører en fordobling av anleggspunktene.

Med gjentatt 180° dreining av kombinasjonsnøkkelens om lengdeaksen under skruing finnes det fire anleggsmuligheter, og det er mulig å få tak i mutterne eller skruehodene hver 15°.

Med sin smarte kjeftgeometri utvider Joker 6003 brukerspektret i trange rom betydelig. Etter hver snuing av verktøyet finner Joker 6003 det respektive anleggspunktet så å si av seg selv.

Den slanke, men robuste ringsiden danner en vinkel på 15° til verktøyaksen. Overflatebelegget av høy kvalitet resulterer i god og langvarig korrosjonsbeskyttelse.

Med «Take it easy» verktøyidentifikasjon: Fargekoding i henhold til størrelse.

- 22 delers kombinasjonsnøkkelsett – spesielt egnet for trange arbeidsområder
- Den spesielle kjeftgeometrien gir verktøyet flere anleggsmuligheter
- Den lille returvinkelen i kjeften gir feste på mutre og skruehoder med bare 15 graders intervaller
- Slank ringside, vinklet 15°
- Egnet for å feste på Wera 2go-systemet

6003 Joker 22 Set 1 kombinasjonsnøkkel

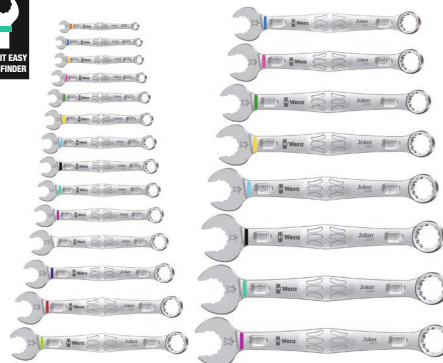

| Code | EAN | | |
|-------------|--------|---|---|
| 05020232001 | 221087 | | 1 |
| | | 6003 Joker 1x 5,5x105; 1x 6x105; 1x 7x110; 1x 8x115; 1x 9x120; 1x 10x125; 1x 11x135; 1x 12x148; 1x 13x160; 1x 14x167; 1x 15x174; 1x 16x182; 1x 17x190; 1x 18x210; 1x 19x230; 1x 20x230; 1x 21x260; 1x 22x260; 1x 24x280; 1x 27x300; 1x 30x330; 1x 32x360 | |

6003 Joker 15 Set 1 kombinasjonsnøkkel

- I robust futteral

6003 Joker 15 Set 1 kombinasjonsnøkkel



| Code | EAN | | |
|-------------|--------|--|---|
| 05020302001 | 222657 | | 1 |
| | | 6003 Joker 1x 5,5x105; 1x 6x105; 1x 7x110; 1x 8x115; 1x 9x120; 1x 10x125; 1x 11x135; 1x 12x148; 1x 13x160; 1x 14x167; 1x 15x174; 1x 16x182; 1x 17x190; 1x 18x210; 1x 19x230 | |
| | | Krok og borrelås tape 240 1x 50,0x240,0 | |

6003 Joker 11 Set 1 kombinasjonsnøkkel

- I robust futteral

6003 Joker 11 Set 1 kombinasjonsnøkkel

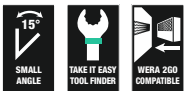

| Code | EAN | | |
|-------------|--------|---|---|
| 05020231001 | 214195 | | 1 |
| | | 6003 Joker 1x 8x115; 1x 10x125; 1x 11x135; 1x 12x148; 1x 13x160; 1x 14x167; 1x 15x174; 1x 16x182; 1x 17x190; 1x 18x210; 1x 19x230 | |
| | | Krok og borrelås tape 240 1x 50,0x240,0 | |

6003 Joker 8 Imperial Set 1 kombinasjonsnøkkel, tommer

- I robust futteral

6003 Joker 8 Imperial Set 1 kombinasjonsnøkkel, tommer



| Code | EAN | | |
|-------------|--------|---|---|
| 05020241001 | 214201 | | 1 |
| | | 6003 Joker Imperial 1x 5/16"x115; 1x 3/8"x125; 1x 7/16"x135; 1x 1/2"x160; 1x 9/16"x167; 1x 5/8"x182; 1x 11/16"x210; 1x 3/4"x230 | |
| | | Krok og borrelås tape 240 1x 50,0x240,0 | |

6003 Joker 5 Set 1 kombinasjonsnøkkel

- I robust futteral

6003 Joker 5 Set 1 kombinasjonsnøkkel

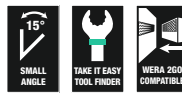

| Code | EAN | | |
|-------------|--------|--|---|
| 05020230001 | 214171 | | 1 |
| | | 6003 Joker 1x 8x115; 1x 10x125; 1x 13x160; 1x 17x190; 1x 19x230 | |
| | | Krok og borrelås tape 120 1x 50,0x120,0 | |

Bicycle Set 10

5 delers kombinasjonsnøkkelsett Joker 6003 med ekstra slang utførelse i størrelse 15. Ettersom arbeidsområdene på sykkelen er svært trange, trengs det verktøy som brukerne kan få jobben gjort med, selv i slike situasjoner. Trange arbeidsområder krever verktøy med ekstra anleggspunkter.

Men kan kombinasjonsnøkler endres på en slik måte at verktøyets anleggsmuligheter forbedres? Kombinasjonen av en åpen ende som er dreid 7,5°, og den doble sekskantede geometrien medfører en fordobling av anleggspunktene.

Med gjentatt 180° dreining av kombinasjonsnøkkelen om lengdeaksen under skruing finnes det fire anleggsmuligheter, og det er mulig å få tak i mutterne eller skruehodene hver 15°. Med sin smarte kjeftegeometri utvider Joker 6003 brukerspekeret i trange rom betydelig.

Etter hver snuing av verktøyet finner Joker 6003 det respektive anleggspunktet så å si av seg selv. Den slanke, men robuste ringsiden danner en vinkel på 15° til verktøyaksen. Overflatebelegget av høy kvalitet resulterer i god og langvarig korrosjonsbeskyttelse.

Med «Take it easy» verktøyidentifikasjon: Fargekodning i henhold til størrelse. Joker-futteralet er egnet for montering på vegg, hylle, verktøyvogn og Wera 2go-systemet takket være borrelåssystemet på baksiden.

- Spesielt egnet for trange skrusituasjoner på sykkel
- Den spesielle kjeftegeometrien gir verktøyet flere anleggsmuligheter
- Den lille returvinkelen i kjeften gir feste på mutre og skruehoder med bare 15 graders intervaller
- Slank ringside, vinklet 15°
- Joker 6003 Pedal str. 15 med flat åpning for montering og demontering av pedaler

Bicycle Set 10



| Code | EAN | | |
|-------------|--------|---|---|
| 05004178001 | 220653 | | 1 |
| | | 6003 Joker 1x 8x115; 1x 9x120; 1x 10x125; 1x 13x160 | |
| | | 6003 Joker Pedal 1x 15x174 | |
| | | Krok og borrelås tape 120 1x 50,0x120,0 | |

Bicycle Set 12

12 delers kombinasjonsnøkkelsett Joker 6003 med ekstra slang utførelse i størrelse 15. Ettersom arbeidsområdene på sykkelen er svært trange, trengs det verktøy som brukerne kan få jobben gjort med, selv i slike situasjoner.

Trange arbeidsområder krever verktøy med ekstra anleggspunkter. Men kan kombinasjonsnøkler endres på en slik måte at verktøyets anleggsmuligheter forbedres? Kombinasjonen av en åpen ende som er dreid 7,5°, og den doble sekskantede geometrien medfører en fordobling av anleggspunktene.

Med gjentatt 180° dreining av kombinasjonsnøkkelen om lengdeaksen under skruing finnes det fire anleggsmuligheter, og det er mulig å få tak i mutterne eller skruehodene hver 15°.

Med sin smarte kjeftegeometri utvider Joker 6003 brukerspekeret i trange rom betydelig. Etter hver snuing av verktøyet finner Joker 6003 det respektive anleggspunktet så å si av seg selv.

Den slanke, men robuste ringsiden danner en vinkel på 15° til verktøyaksen. Overflatebelegget av høy kvalitet resulterer i god og langvarig korrosjonsbeskyttelse.

Med «Take it easy» verktøyidentifikasjon: Fargekodning i henhold til størrelse. Joker-futteralet er egnet for montering på vegg, hylle, verktøyvogn og Wera 2go-systemet takket være borrelåssystemet på baksiden.

- Spesielt egnet for trange arbeidsområder
- Den spesielle kjeftegeometrien gir verktøyet flere anleggsmuligheter
- Den lille returvinkelen i kjeften gir feste på mutre og skruehoder med bare 15 graders intervaller
- Slank ringside, vinklet 15°
- Joker 6003 Pedal str. 15 med flat åpning for montering og demontering av pedaler
- Med «Take it easy» verktøyidentifikasjon: Fargekodning i henhold til størrelse
- I robust futteral

Bicycle Set 12



| Code | EAN | | |
|-------------|--------|--|---|
| 05004181001 | 220721 | | 1 |
| | | 6003 Joker 1x 6x105; 1x 7x110; 1x 8x115; 1x 9x120; 1x 10x125; 1x 11x135; 1x 12x148; 1x 13x160; 1x 14x167; 1x 16x182; 1x 17x190 | |
| | | 6003 Joker Pedal 1x 15x174 | |

6003 Joker 5 Imperial Set 1 kombinasjonsnøkkel, tommer

- I robust futteral

6003 Joker 5 Imperial Set 1 kombinasjonsnøkkel, tommer



| Code | EAN | | |
|-------------|---------|--|---|
| 05020240001 | 4013288 | | 1 |
| | 214188 | | |
| | | 6003 Joker Imperial 1x 5/16"x115; 1x 3/8"x125; 1x 1/2"x160; 1x 9/16"x167; 1x 3/4"x230 | |
| | | Krok og borrelås tape 120 1x 50,0x120,0 | |

6003 Joker 4 Set 1 kombinasjonsnøkkel

Ettersom områdene hvor det utføres skruoperasjoner blir stadig trangere, trengs det verktøy som brukerne kan få jobben gjort med, selv i slike situasjoner. Trange rom krever verktøy med ekstra anleggspunkter.

Men kan fastnøkler endres på en slik måte at verktøyets anleggsmuligheter forbedres? Kombinasjonen av en åpen ende som er dreid 7,5° og dobbeltsekskantgeometrien medfører en fordobling av anleggspunktene.

Med gjentatt 180° dreining av nøkkelen om lengdeaksen under skruing finnes det fire anleggsmuligheter, og det er mulig å få tak i mutterne eller skruehodene hver 15°.

Med sin smarte kjøftgeometri utvider Joker 6003 brukerspektret i trange rom betydelig. Etter hver snuing av verktøyet finner Joker 6003 det respektive anleggspunktet så å si av seg selv. Den slanke, men robuste ringsiden danner en vinkel på 15° til verktøyaksen. Overflatefinishen av høy kvalitet gir god og langvarig korrosjonsbeskyttelse.

Med «Take it easy» verktøyidentifikasjon: Fargekoding etter størrelse. Det slitebestandige materialet i klipsholderen sørger for at fastnøkklene holdes forsvarlig fast samtidig som de er enkle å ta ut.

- Joker fastnøkkel i den nye klipsholderen for plassbesparende oppbevaring i verktøyfutteralet

6003 Joker 4 Set 1 kombinasjonsnøkkel



| Code | EAN | | |
|-------------|---------|--|---|
| 05020228001 | 4013288 | | 1 |
| | 225665 | | |
| | | 6003 Joker 1x 8x115; 1x 10x125; 1x 12x148; 1x 13x160 | |



6003 Joker 4 Imperial Set 1 kombinasjonsnøkkel

- Joker fastnøkkel i den nye klipsholderen for plassbesparende oppbevaring i verktøyfutteralet

6003 Joker 4 Imperial Set 1 kombinasjonsnøkkel

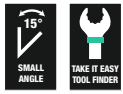

| | | | |
|-------------|--------|---|---|
| Code | | EAN | 1 |
| 05020229001 | 225672 | 4013288 | |
| | | 6003 Joker Imperial 1x 9/16"x115; 1x 7/8"x125; 1x 7/16"x135; 1x 1/2"x160 | |

9640 Magnetstripe 6003 Joker 1 kombinasjonsnøkkelsett

- 11 delers
- Listen holder seg godt til metalloverflater takket være en sterk magnet. Alternativt kan listen også skrues fast i en vegg
- Klemmene på listen sikrer et perfekt grep om verktøyene

9640 Magnetstripe 6003 Joker 1 kombinasjonsnøkkelsett



| | | | |
|-------------|--------|---|---|
| Code | | EAN | 1 |
| 05020233001 | 228963 | 4013288 | |
| | | 6003 Joker 1x 8x115; 1x 10x125; 1x 11x135; 1x 12x148; 1x 13x160; 1x 14x167; 1x 15x174; 1x 16x182; 1x 17x190; 1x 18x210; 1x 19x230,0 | |
| | | 9610 1x 30,0x370,0 | |

9641 Magnetstripe 6003 Joker 2 kombinasjonsnøkkelsett

- 5 delers

9641 Magnetstripe 6003 Joker 2 kombinasjonsnøkkelsett

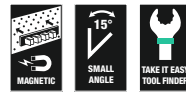

| | | | |
|-------------|--------|--|---|
| Code | | EAN | 1 |
| 05020234001 | 229854 | 4013288 | |
| | | 6003 Joker 1x 8x115; 1x 10x125; 1x 13x160; 1x 17x190; 1x 19x230,0 | |
| | | 9610 1x 30,0x370,0 | |

9642 Magnetstripe 6003 Joker Imperial 1 kombinasjonsnøkkelsett

- Tommemål
- 8 delers

9642 Magnetstripe 6003 Joker Imperial 1 kombinasjonsnøkkelsett

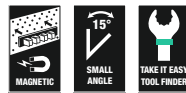

| | | | |
|-------------|--------|---|---|
| Code | | EAN | 1 |
| 05020235001 | 229878 | 4013288 | |
| | | 6003 Joker Imperial 1x 9/16"x115; 1x 3/8"x125; 1x 7/16"x135; 1x 1/2"x160; 1x 9/16"x167; 1x 5/8"x182; 1x 11/16"x210; 1x 3/4"x230,0 | |
| | | 9610 1x 30,0x370,0 | |

6004 Joker XS Selvjusterende kombinasjonsnøkkel

Mange brukere ønsker seg et universelt skruverktøy med et bredest mulig spekter av bruksområder. Det bør være ett enkelt verktøy for flere dimensjoner, både metriske og i tommer.

Det bør automatisk justere seg til forskjellige skruestørrelser. Verktøyet må kunne brukes for kraftig og trygg tiltrekking, ikke skade noe og legge til rette for en høy arbeidshastighet. De trinnløse og parallellførte kjevene erstatter flere fastnøkler med separate dimensjoner.

Nå man legger an verktøyet mot den sekskantede mutteren eller skruen stiller det selv trinnløst inn den riktige størrelsen. Den integrerte armmekanismen klemmer den sekskantede skruen eller mutteren sikkert fast mellom kjevene, noe som gir betydelig reduksjon av risikoen for glipp og skade. Skrallefunksjonen gjør at man kan skru hurtig og uten avbrudd for å skifte grep.





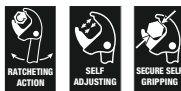

Hjørneviddeprismene gjør at det oppnås en tilbakesvingvinkel på bare 30 grader. Konstruksjonen med én arm i kombinasjon med skrallefunksjonen og hjørnebreddeprismene gjør det mulig å arbeide selv om det er trangt.

Den justerbare Joker 6004 er det universelle skruverktøyet. Selvjusterende. Kraftig moment. Skralle.

- Den justerbare Joker 6004 dekker alle dimensjoner, både metrisk og i tommer, innen det aktuelle bruksområdet
- Automatisk og trinnløst grep på sekskantede skruer og mutre
- Grepets armmekanisme hindrer glipp og skader
- Med mekanisk skrallefunksjon kan du skru hurtig og kontinuerlig uten å måtte flytte nøkkelen
- Arbeidsvinkelen er på bare 30 grader ved anlegg mot hjørneprismene i kjeften







6004 Joker XS Selvjusterende kombinasjonsnøkkel



| |  | EAN |  |  |  |  |  |
|-------------|---|-----|--|---|---|---|---|
| Code | 4013288 | | mm | | mm | mm | |
| 05020099001 | 216892 | | 7-10 | 1/4"-3/8" | 117 | 7,7 | 3 |







6004 Joker S Selvjusterende kombinasjonsnøkkel

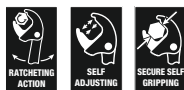

| |  | EAN |  |  |  |  |  |
|-------------|---|-----|--|---|---|---|---|
| Code | 4013288 | | mm | | mm | mm | |
| 05020100001 | 211729 | | 10-13 | 7/16"-1/2" | 154 | 10 | 3 |

6004 Joker M Selvjusterende kombinasjonsnøkkel



| |  | EAN |  |  |  |  |  |
|-------------|---|-----|--|---|---|---|---|
| Code | 4013288 | | mm | | mm | mm | |
| 05020103001 | 216908 | | 13-16 | 1/2"-5/8" | 188 | 12,4 | 3 |

6004 Joker L Selvjusterende kombinasjonsnøkkel



| | EAN | | | | | | |
|-------------|---------|-------|---------------|-----|----|--|---|
| Code | 4013288 | mm | | mm | mm | | |
| 05020101001 | 214706 | 16-19 | $5/8''-3/4''$ | 224 | 14 | | 3 |

6004 Joker XL Selvjusterende kombinasjonsnøkkel



| | EAN | | | | | | |
|-------------|---------|-------|-----------------|-----|----|--|---|
| Code | 4013288 | mm | | mm | mm | | |
| 05020104001 | 216915 | 19-24 | $3/4''-15/16''$ | 256 | 16 | | 2 |

6004 Joker XXL Selvjusterende kombinasjonsnøkkel

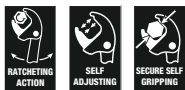

| | EAN | | | | | | |
|-------------|---------|-------|--------------------|-----|----|--|---|
| Code | 4013288 | mm | | mm | mm | | |
| 05020102001 | 214713 | 24-32 | $15/16''-1\ 1/4''$ | 322 | 20 | | 3 |

6004 Joker 4 Set 1 Selvjusterende kombinasjonsnøkkel

- Det kompakte sammenleggbare futteralet med fire justerbare Joker 6004 dekker alle metriske og britiske (tommebaserte) dimensjoner i bruksområdet fra 7 til 19 mm eller $1/4''$ til $3/4''$

6004 Joker 4 Set 1 Selvjusterende kombinasjonsnøkkel



| | EAN | | |
|-------------|---------|--|---|
| Code | 4013288 | | |
| 05020110001 | 217516 | | 1 |
| | | 6004 Joker XS 1x 7-10 ($1/4''-3/8''$)x117 | |
| | | 6004 Joker S 1x 10-13 ($7/16''-1/2''$)x154 | |
| | | 6004 Joker M 1x 13-16 ($1/2''-5/8''$)x188 | |
| | | 6004 Joker L 1x 16-19 ($5/8''-3/4''$)x224 | |

6005 Joker åpen dobbel fastnøkkel

- Joker fastnøkkel
- Spesielt egnet for trange arbeidsområder
- Den spesielle kjeftgeometrien gir verktøyet flere anleggsmuligheter
- Den lille returvinkelen i kjeften gir feste på mutre og skruehoder med bare 15 graders intervaller
- Med «Take it easy» verktøyidentifikasjon: Fargekoding i henhold til størrelse

6005 Joker åpen dobbel fastnøkkel



| Code | EAN | | | | | | | |
|-------------|--------|--|----|----|----|------|-----|---|
| Code | EAN | | mm | mm | mm | mm | mm | |
| 05020310001 | 224873 | | 6 | 16 | 7 | 17,7 | 4 | 3 |
| 05020311001 | 224880 | | 8 | 19 | 9 | 21 | 4,5 | 3 |
| 05020312001 | 224897 | | 10 | 23 | 11 | 25 | 5 | 3 |
| 05020313001 | 224903 | | 12 | 26 | 13 | 27 | 5,5 | 3 |

6005 Joker 4 Set 1 åpen dobbel fastnøkkel

- Joker fastnøkkel i den nye klipsholderen for plassbesparende oppbevaring i verktøyfutteralet

6005 Joker 4 Set 1 åpen dobbel fastnøkkel



| Code | EAN | | |
|---|--------|--|---|
| 05020314001 | 224750 | | 1 |
| 6005 Joker Double 1x 6x7x111,8; 1x 8x9x122,2; 1x 10x11x137,3; 1x 12x13x166 | | | |

9610 Joker magnetlist, for opptil 11 fastnøkler, uten innhold

- Listen holder seg godt til metalloverflater takket være en sterk magnet. Alternativt kan listen også skrues fast i en vegg
- Klemmene på listen sikrer et perfekt grep om verktøyene

9610 Joker magnetlist, for opptil 11 fastnøkler, uten innhold

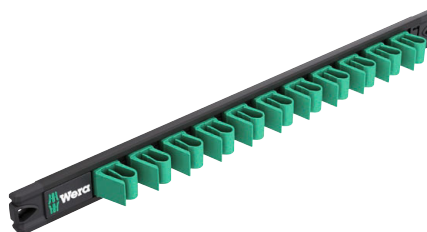

| Code | EAN | | | | | | | |
|-------------|--------|------|-------|--|--|--|--|---|
| Code | EAN | mm | mm | | | | | |
| 05136413001 | 228956 | 30,0 | 370,0 | | | | | 1 |





Vinkelnøkkel

Hex-Plus gir lengre liv til skruer med innvendig sekskant

Ødeleggelse av profilen («runding») forhindres

Levetid over gjennomsnittet

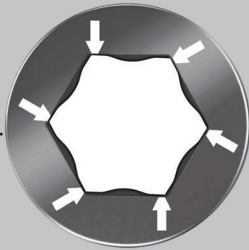

Kraftform Stainless - Materiale i rustfritt stål for å unngå rustsmitte

Materiale i rustfritt stål for å unngå rustsmitte

Egnet for verksted takket være vakuumerding

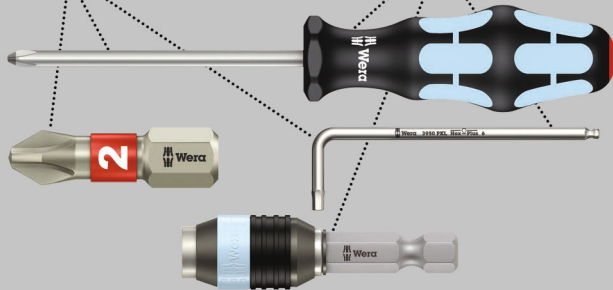

Høykvalitets vinkeløkler i rustfritt stål for skruer med innvendig sekskant fra Wera. Rustfritt stål forhindrer overføring av fremmedrust. Hex-Plus-profilen gir større anleggsflate i skruhodet. Kjervingen blir dermed redusert til et minimum, noe som nesten eliminerer ødeleggelsen av skruhodet.

Med sekskantet kulehode på lang arm: Den sfæriske profilen på verktøypissen gjør at verktøyaksen kan svinges i forhold til skrueraksen slik at man kan skru «rundt hjørnet». Fra str. 3,0 med holdefunksjon for skruer med innvendig sekskant på lang arm.

«Take it easy» verktøyidentifikasjon med fargekoding i henhold til størrelse. I nærmest slitasjefri vinkeløkkelklipsholder.

- Løsning på problemet med fremmedrust: Skru rustfritt stål med rustfritt stål!
- Hex-Plus gir lengre liv til innvendige sekskantskruer
- Med «Take it easy» verktøyidentifikasjon: Fargekoding i henhold til størrelse
- Alle vinkeløkler har en fargekodet, gripevennlig termoplasthylse for ergonomisk og bekvem håndtering, selv ved lave temperaturer

3950/9 Hex-Plus Multicolour HF Stainless 1 Vinkeløkkelsett, metrisk, rustfritt stål med holdefunksjon

- Fra og med størrelse 3,0 holder holdefunksjonen på den lange armen skruene trygt på verktøyet

3950/9 Hex-Plus Multicolour HF Stainless 1 Vinkeløkkelsett, metrisk, rustfritt stål med holdefunksjon

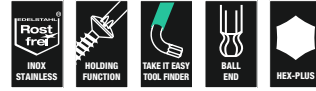

| Code | EAN | | |
|-------------|-------------------|--|---|
| 05022699001 | 4013288 224477 | | 1 |
| | | <ul style="list-style-type: none"> 3950 SPKL Multicolour 1x 1,5x90; 1x 2,0x101; 1x 2,5x112 | |
| | | <ul style="list-style-type: none"> 3950 SPKL Multicolour HF 1x 3,0x123; 1x 4,0x137; 1x 5,0x154; 1x 6,0x172; 1x 8,0x195; 1x 10,0x224 | |

3950/9 Hex-Plus Multicolour Stainless 1 Vinkeløkkelsett, metrisk, rustfritt stål



| Code | EAN | | |
|-------------|-------------------|--|---|
| 05022669001 | 4013288 185211 | | 1 |
| | | <ul style="list-style-type: none"> 3950 SPKL Multicolour 1x 1,5x90; 1x 2,0x101; 1x 2,5x112; 1x 3,0x123; 1x 4,0x137; 1x 5,0x154; 1x 6,0x172; 1x 8,0x195; 1x 10,0x224 | |

3950/9 Hex-Plus Stainless 1 Vinkeløkkelsett, metrisk, rustfritt stål

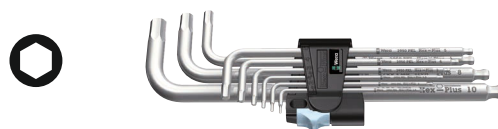

| Code | EAN | | |
|-------------|-------------------|---|----|
| 05022720001 | 4013288 111364 | | 10 |
| | | <ul style="list-style-type: none"> 3950 PKL 1x 1,5x90; 1x 2,0x101; 1x 2,5x112; 1x 3,0x123; 1x 4,0x137; 1x 5,0x154; 1x 6,0x172; 1x 8,0x195; 1x 10,0x224 | |

3950/9 Hex-Plus Stainless 1 SB Vinkelnøkkelsett, metrisk, rustfritt stål

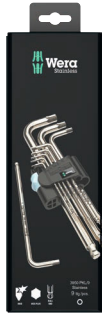

| Code | EAN | | |
|-------------|--------|---|--|
| 05073544001 | 180377 | ○ | 3950 PKL 1x 1,5x90; 1x 2,0x101; 1x 2,5x112; 1x 3,0x123; 1x 4,0x137; 1x 5,0x154; 1x 6,0x172; 1x 8,0x195; 1x 10,0x224 |

3950/9 Hex-Plus Imperial Stainless 1 Vinkelnøkkelsett, tommer, rustfritt stål

- I robust futteral

3950/9 Hex-Plus Imperial Stainless 1 Vinkelnøkkelsett, tommer, rustfritt stål

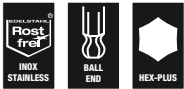

| Code | EAN | | |
|-------------|--------|---|--|
| 05022721001 | 117281 | ○ | 3950 PKL inch 1x 3/32"x112; 1x 7/64"x119; 1x 1/8"x123; 1x 9/64"x130; 1x 5/32"x137; 1x 3/16"x154; 1x 1/4"x185; 1x 5/16"x195; 1x 3/8"x224 |

950/9 Hex-Plus Multicolour HF 1 Vinkelnøkkelsett, metrisk, BlackLaser med holdefunksjon

- Vinkeløkler med holdefunksjon for skruer med sekskanthull
- Med sekskantet kulehode på lang arm
- Färgkodat, greppvänligt plastöverdrag, även vid låga temperaturer

950/9 Hex-Plus Multicolour HF 1 Vinkelnøkkelsett, metrisk, BlackLaser med holdefunksjon



| Code | EAN | | |
|-------------|--------|---|---|
| 05022210001 | 188403 | ○ | 950 SPKL Multicolour 1x 1,5x90; 1x 2,0x101; 1x 2,5x112 |
| | | ○ | 950 SPKL HF Multicolour 1x 3,0x123; 1x 4,0x137; 1x 5,0x154; 1x 6,0x172; 1x 8,0x195; 1x 10,0x224 |

950/9 Hex-Plus Multicolour 1 Vinkelnøkkelsett, metrisk, BlackLaser



| Code | EAN | | |
|-------------|--------|---|--|
| 05022089001 | 180841 | ○ | 950 SPKL Multicolour 1x 1,5x90; 1x 2,0x101; 1x 2,5x112; 1x 3,0x123; 1x 4,0x137; 1x 5,0x154; 1x 6,0x172; 1x 8,0x195; 1x 10,0x224 |

950/9 Hex-Plus Multicolour 1 SB Vinkelnøkkelsett, metrisk, BlackLaser



| | | | | |
|-------------|--------|---------|---|---|
| Code | | EAN | | |
| | | 4013288 | | |
| 05073593001 | 165688 | ○ | 950 SPKL Multicolour 1x 1.5x90; 1x 2.0x101; 1x 2.5x112; 1x 3.0x123; 1x 4.0x137; 1x 5.0x154; 1x 6.0x172; 1x 8.0x195; 1x 10.0x224 | 1 |

Vinkelnøkler

Nøklene sitter sikrere i klipsholderen

Materiale av helgummi for lang levetid.

Praktisk åpne-/lukkemekanisme

Størrelsesmerking på klipsholderen



950/9 Hex-Plus Multicolour 2 Vinkelnøkkelsett, BlackLaser



| | | | | |
|-------------|--------|---------|--|---|
| Code | | EAN | | |
| | | 4013288 | | |
| 05133164001 | 207517 | ○ | 950 SPKS Multicolour 1x 1,5x50; 1x 2,0x56; 1x 2,5x63; 1x 3,0x71; 1x 4,0x80; 1x 5,0x90; 1x 6,0x100; 1x 8,0x112; 1x 10,0x125 | 1 |

950/9 Hex-Plus Multicolour 3 vinkelnøkkelsett, metrisk, BlackLaser

9 vinkelnøkler med termoplasthylse (SPKL) er fremstilt av et rundt og gripevennlig materiale. Plastbelegget gjør det enklere å arbeide ved lave temperaturer og skåner fingrene. Fargekoding og størrelsesmerking gjør det enkelt å finne ønsket vinkelnøkkel.

Praktisk oppbevaring i rack 9109 for plassering på bord eller montering på vegg. Klips 9538 integrert i rack, kan fjernes for mobil bruk. Racket inneholder dessuten et smart avtagbart magnetiseringsverktøy 9538 som kan brukes til å magnetisere (og avmagnetisere) skruer og verktøypisser.

Dermed trenger du ikke lenger å holde fast skruen med den andre hånden.

- Rack for plassering på bordet eller for montering på veggen
- Klips integrert i racket, kan fjernes for mobil bruk
- Avtakbar magnet for magnetisering og demagnetisering av verktøypisser
- Vinkelnøkkel for skruer med innvendig sekskant
- Hex-Plus gir lengre liv til innvendige sekskantskruer
- Gripevennlig termoplasthylse, især ved lave temperaturer
- Med sekskantet kulehode på lang arm
- BlackLaser for høy korrosjonsbeskyttelse og lang levetid

950/9 Hex-Plus Multicolour 3 vinkelnøkkelsett, metrisk, BlackLaser



| | | | | |
|-------------|--------|---------|---|---|
| Code | | EAN | | |
| | | 4013288 | | |
| 05133165001 | 230294 | ○ | 950 SPKL Multicolour 1x 1,5x90; 1x 2,0x101; 1x 2,5x112; 1x 3,0x123; 1x 4,0x137; 1x 5,0x154; 1x 6,0x172; 1x 8,0x195; 1x 10,0x224 | 1 |
| | | | 9539 | |
| | | | 9109 | |
| | | | 9538 | |

3950/9 Hex-Plus Multicolour Imperial Stainless 1 SB Vinkelnøkkelsett, tommer, rustfritt stål

Høykvalitets vinkelnøkkelsett i rustfritt stål for skruer med imperiske mål med innvendig sekskant fra Wera. Rustfritt stål forhindrer overføring av fremmedrust.

Hex-Plus-profilen gir større anleggsflate i skruhodet. Kjervingen blir dermed redusert til et minimum, noe som nesten eliminerer ødeleggelsen av skruhodet.

Med sekskantet kulehode på lang arm: Den sfæriske profilen på fatningen gjør at verktøyakselen kan svinges i forhold til skruetak-selen slik at man kan skru «rundt hjørnet».

«Take it easy» verktøyidentifikasjon med fargekoding i henhold til størrelse. Nærmeste slitasjefri vinkelnøkkelholder.

3950/9 Hex-Plus Multicolour Imperial Stainless 1 SB Vinkelnøkkelsett, tommer, rustfritt stål



| | | | | |
|-------------|-------------------|--|--|---|
| | | | | |
| Code | EAN | | | |
| 05022860001 | 4013288 221360 | | | 1 |
| | | | 3950 SPKL Multicolour Imperial 1x 5/64"x101; 1x 3/32"x112; 1x 1/8"x123; 1x 5/32"x137; 1x 3/16"x154; 1x 7/32"x172; 1x 1/4"x185; 1x 5/16"x195; 1x 3/8"x224 | |

950/9 Hex-Plus Multicolour Imperial 1 Vinkelnøkkelsett, tommer, BlackLaser

- I robust futteral

950/9 Hex-Plus Multicolour Imperial 1 Vinkelnøkkelsett, tommer, BlackLaser



| | | | | |
|-------------|-------------------|--|---|---|
| | | | | |
| Code | EAN | | | |
| 05022639001 | 4013288 182593 | | | 1 |
| | | | 950 SPKL inch 1x 5/64"x101; 1x 3/32"x112; 1x 1/8"x123; 1x 5/32"x137; 1x 3/16"x154; 1x 7/32"x172; 1x 1/4"x185; 1x 5/16"x195; 1x 3/8"x224 | |

950/9 Hex-Plus Multicolour Imperial 2 Vinkelnøkkelsett, tommer, BlackLaser



| | | | | |
|-------------|-------------------|--|---|---|
| | | | | |
| Code | EAN | | | |
| 05022640001 | 4013288 219107 | | | 1 |
| | | | 950 SPKL inch 1x 5/64"x101; 1x 3/32"x112; 1x 1/8"x123; 1x 5/32"x137; 1x 3/16"x154; 1x 7/32"x172; 1x 1/4"x185; 1x 5/16"x195; 1x 3/8"x224 | |

950/9 Hex-Plus Multicolour Imperial 3 vinkelnøkkelsett, mål i tommer, BlackLaser

- Tommemål

950/9 Hex-Plus Multicolour Imperial 3 vinkelnøkkelsett, mål i tommer, BlackLaser



| | | | | |
|-------------|-------------------|--|--|---|
| | | | | |
| Code | EAN | | | |
| 05022641001 | 4013288 230188 | | | 1 |
| | | | 950 SPKS Multicolour, tommer 1x 5/64"x50; 1x 3/32"x56; 1x 1/8"x63; 1x 5/32"x71; 1x 3/16"x80; 1x 7/32"x90; 1x 1/4"x100; 1x 5/16"x112; 1x 3/8"x125 | |

950/7 Hex-Plus Multicolour Magnet 1 Vinkelnøkkelsett, metrisk, BlackLaser

- Ofte er det til hjelp når skruen «holdes fast» av vinkelnøkkelen med magnetkraft. Wera-klipsholdere med magnetiseringsapparat gjør det mulig å utnytte denne fordelen i en håndvending.

950/7 Hex-Plus Multicolour Magnet 1 Vinkelnøkkelsett, metrisk, BlackLaser

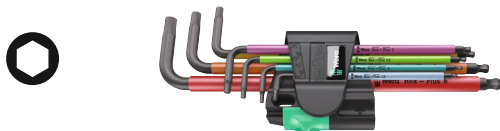

| Code | EAN | | |
|-------------|--------|--|---|
| 05022534001 | 183750 | | 5 |
| | | ○ 950 SPKL Multicolour 1x 1,5x90; 1x 2,0x101; 1x 2,5x112; 1x 3,0x123; 1x 4,0x137; 1x 5,0x154; 1x 6,0x172 | |

950/9 L Hex-Plus HF 1 Vinkelnøkkelsett, metrisk, forkrommet, med holdefunksjon

- Holdefunksjonen på den lange armen holder skruene trygt på verktøyet
- God korrosjonsbeskyttelse gjennom forkromming

950/9 L Hex-Plus HF 1 Vinkelnøkkelsett, metrisk, forkrommet, med holdefunksjon



| Code | EAN | | |
|-------------|--------|--|---|
| 05022130001 | 207227 | | 1 |
| | | ○ 950 L 1x 1,5x90 ¹⁾ ; 1x 2,0x100; 1x 2,5x112 | |
| | | ○ 950 L HF 1x 3,0x126; 1x 4,0x140; 1x 5,0x160; 1x 6,0x180; 1x 8,0x200; 1x 10,0x219 | |

¹⁾Standard sekskant

950/9 Hex-Plus 1 Vinkelnøkkelsett, metrisk, forkrommet

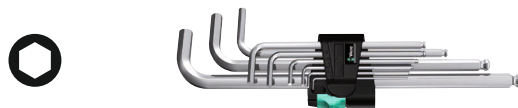

| Code | EAN | | |
|-------------|--------|--|----|
| 05022087001 | 104816 | | 10 |
| | | ○ 950 PKL 1x 1,5x90 ¹⁾ ; 1x 2,0x100; 1x 2,5x112; 1x 3,0x126; 1x 4,0x140; 1x 5,0x160; 1x 6,0x180; 1x 8,0x200; 1x 10,0x219 | |

¹⁾Standard sekskant

950/9 Hex-Plus 1 SB Vinkelnøkkelsett, metrisk, forkrommet



| Code | EAN | | |
|-------------|--------|--|---|
| 05073391001 | 030160 | | 1 |
| | | ○ 950 PKL 1x 1,5x90 ¹⁾ ; 1x 2,0x100; 1x 2,5x112; 1x 3,0x126; 1x 4,0x140; 1x 5,0x160; 1x 6,0x180; 1x 8,0x200; 1x 10,0x219 | |

¹⁾Standard sekskant

950/9 Hex-Plus 2 Vinkelnøkkelsett, metrisk, forkrommet



| Code | EAN | | |
|-------------|--------|--|----|
| 05021909001 | 111937 | | 10 |
| | | ○ 950 L 1x 1,5x90 ¹⁾ ; 1x 2,0x100; 1x 2,5x112; 1x 3,0x126; 1x 4,0x140; 1x 5,0x160; 1x 6,0x180; 1x 8,0x200; 1x 10,0x219 | |

¹⁾Standard sekskant

950/9 Hex-Plus 3 Vinkelnøkkelsett, metrisk, forkrommet

- Kort utførelse
- Med sekskantet kulehode på lang arm

950/9 Hex-Plus 3 Vinkelnøkkelsett, metrisk, forkrommet



| Code | EAN | | |
|-------------|---------|--|----|
| | 4013288 | | |
| 05133163001 | 112255 | | 10 |
| | | 950 PKS 1x 1,5x50 ¹⁾ ; 1x 2,0x56; 1x 2,5x63; 1x 3,0x71; 1x 4,0x80; 1x 5,0x90; 1x 6,0x100; 1x 8,0x112; 1x 10,0x125 | |

¹⁾Standard sekskant

950/9 Hex-Plus 4 Vinkelnøkkelsett, metrisk, forkrommet

- En ekstra kort arm for bruk på vanskelig tilgjengelige skruer
- Med sekskantet kulehode på lang arm

950/9 Hex-Plus 4 Vinkelnøkkelsett, metrisk, forkrommet



| Code | EAN | | |
|-------------|---------|--|---|
| | 4013288 | | |
| 05073594001 | 139177 | | 1 |
| | | 950 PKLS 1x 1,5x90 ¹⁾ ; 1x 2,0x100; 1x 2,5x112; 1x 3,0x126; 1x 4,0x140; 1x 5,0x160; 1x 6,0x180; 1x 8,0x200; 1x 10,0x219 | |

¹⁾Standard sekskant

950/9 Hex-Plus 5 Vinkelnøkkelsett, metrisk, forkrommet



| Code | EAN | | |
|-------------|---------|---|----|
| | 4013288 | | |
| 05021406001 | 111890 | | 10 |
| | | 950 1x 1,5x45 ¹⁾ ; 1x 2,0x50; 1x 2,5x56; 1x 3,0x63; 1x 4,0x70; 1x 5,0x80; 1x 6,0x90; 1x 8,0x100; 1x 10,0x112 | |

¹⁾Standard sekskant

950/9 Hex-Plus 6 Vinkelnøkkelsett, metrisk, BlackLaser

- BlackLaser for høy korrosjonsbeskyttelse og lang levetid

950/9 Hex-Plus 6 Vinkelnøkkelsett, metrisk, BlackLaser



| Code | EAN | | |
|-------------|---------|--|----|
| | 4013288 | | |
| 05022086001 | 104809 | | 10 |
| | | 950 PKL BM 1x 1,5x90 ¹⁾ ; 1x 2,0x100; 1x 2,5x112; 1x 3,0x126; 1x 4,0x140; 1x 5,0x160; 1x 6,0x180; 1x 8,0x200; 1x 10,0x219 | |

¹⁾Standard sekskant

950/9 Hex-Plus 6 SB Vinkelnøkkelsett, metrisk, BlackLaser



| Code | EAN | | |
|-------------|---------|--|---|
| | 4013288 | | |
| 05073596001 | 106414 | | 1 |
| | | 950 PKL BM 1x 1,5x90 ¹⁾ ; 1x 2,0x100; 1x 2,5x112; 1x 3,0x126; 1x 4,0x140; 1x 5,0x160; 1x 6,0x180; 1x 8,0x200; 1x 10,0x219 | |

¹⁾Standard sekskant

950/9 Hex-Plus 7 Vinkelnøkkelsett, metrisk, BlackLaser

- Kort utførelse

950/9 Hex-Plus 7 Vinkelnøkkelsett, metrisk, BlackLaser



| Code | EAN | | |
|-------------|---------|--|----|
| | 4013288 | | |
| 05021737001 | 112286 | | 10 |
| | | 950 BM 1x 1,5x45 ¹⁾ ; 1x 2,0x50; 1x 2,5x56; 1x 3,0x63; 1x 4,0x70; 1x 5,0x80; 1x 6,0x90; 1x 8,0x100; 1x 10,0x112 | |

¹⁾Standard sekskant

950/9 Hex-Plus 8 Vinkelnøkkelsett, metrisk, forkrommet

9 forkrommede vinkelnøkler med Hex-Plus-fortrinn mot rundslitte skruer sørger for et solid verktøysortiment for skruer med innvendig sekskant.

Praktisk oppbevaring i rack for plassering på bord eller for montering på vegg. Klips integrert i racket, kan fjernes for mobil bruk. Racket inneholder dessuten et smart avtagbart magnetiseringsverktøy som kan brukes til å magnetisere (og avmagnetisere) skruer og verktøypisser.

Dermed trenger du ikke lenger å holde fast skruen med den andre hånden.

- Rack for plassering på bordet eller for montering på veggen
- Klips integrert i racket, kan fjernes for mobil bruk
- Avtakbar magnet for magnetisering og demagnetisering av verktøypisser

950/9 Hex-Plus 8 Vinkelnøkkelsett, metrisk, forkrommet



| Code | EAN | | |
|-------------|-------------------|---|---|
| 05022102001 | 4013288 230171 | | 1 |
| | | 950 PKL 1x 1,5x90 ¹⁾ ; 1x 2,0x100; 1x 2,5x112; 1x 3,0x126; 1x 4,0x140; 1x 5,0x160; 1x 6,0x180; 1x 8,0x200; 1x 10,0x219 | |
| | | 9109 | |
| | | 9536 | |
| | | 9538 | |

¹⁾Vanlig sekskant

950/7 Hex-Plus Magnet 1 Magnet-vinkelnøkkelsett, metrisk, forkrommet

- Ofte er det til hjelp når skruen «holdes fast» av vinkelnøkkelen med magnetkraft. Wera-klipsholdere med magnetiseringsapparat gjør det mulig å utnytte denne fordelene i en håndvending.

950/7 Hex-Plus Magnet 1 Magnet-vinkelnøkkelsett, metrisk, forkrommet



| Code | EAN | | |
|-------------|-------------------|---|----|
| 05022101001 | 4013288 111968 | | 10 |
| | | 950 PKL 1x 1,5x90 ¹⁾ ; 1x 2,0x100; 1x 2,5x112; 1x 3,0x126; 1x 4,0x140; 1x 5,0x160; 1x 6,0x180 | |

¹⁾Standard sekskant

950/7 Hex-Plus 1 Vinkelnøkkelsett, metrisk, forkrommet

- Med sekskantet kulehode på lang arm

950/7 Hex-Plus 1 Vinkelnøkkelsett, metrisk, forkrommet



| Code | EAN | | |
|-------------|-------------------|---|----|
| 05022181001 | 4013288 111883 | | 10 |
| | | 950 PKL 1x 1,5x90 ¹⁾ ; 1x 2,0x100; 1x 2,5x112; 1x 3,0x126; 1x 4,0x140; 1x 5,0x160; 1x 6,0x180 | |

¹⁾Standard sekskant

950/13 Hex-Plus Imperial 1 Vinkelnøkkelsett, imperisk, BlackLaser

- BlackLaser for høy korrosjonsbeskyttelse og lang levetid
- Med sekskantet kulehode på lang arm

950/13 Hex-Plus Imperial 1 Vinkelnøkkelsett, tommer, BlackLaser



| Code | EAN | | |
|---------------------------------|---------|--|----|
| | 4013288 | | |
| 05021728001 | 111982 | | 10 |
| | | 950 PKL inch 1x 0,05"x83 ¹⁾ ; 1x 1/16"x91 ¹⁾ ; 1x 5/64"x100; 1x 3/32"x112; 1x 7/64"x119; 1x 1/8"x126; 1x 9/64"x132; 1x 5/32"x140; 1x 3/16"x160; 1x 7/32"x180; 1x 1/4"x190; 1x 5/16"x200; 1x 3/8"x212 | |
| ¹⁾ Standard sekskant | | | |

950/13 Hex-Plus Imperial 1 SB Vinkelnøkkelsett, tommer, BlackLaser

Høykvalitets sett med vinkelnøkler for innvendige sekskantskruer i tommestørrelser i en praktisk klipsholder av uslitelig materiale, for varig sikker oppbevaring av vinkelnøklerne som samtidig er enkle å ta ut.

Vinkelnøkler med Hex-Plus-profil: Hex-Plus har større anleggsflater i skruhodet. Dermed blir kjervirkningen redusert til et minimum, noe som nærmest eliminerer ødeleggelse av skruhodet. Kula på den lange armen gjør det mulig å arbeide sikkert selv i vanskelige monteringsposisjoner.

BlackLaser-overflatebehandlingen sørger for god overflatebeskyttelse, også mot korrosjon, og lang levetid. Laserfrest og dermed slitasjebestandig størrelsesmerking på vinkelnøklerne for å finne riktig nøkkel hurtig.

950/13 Hex-Plus Imperial 1 SB Vinkelnøkkelsett, tommer, BlackLaser



| Code | EAN | | |
|---|---------|--|---|
| | 4013288 | | |
| 05021721001 | 221315 | 950 PKL inch 1x 0.05"x83 ¹⁾ ; 1x 1/16"x91 ¹⁾ ; 1x 5/64"x100; 1x 3/32"x112; 1x 7/64"x119; 1x 1/8"x126; 1x 9/64"x132; 1x 5/32"x140; 1x 3/16"x160; 1x 7/32"x180; 1x 1/4"x190; 1x 5/16"x200; 1x 3/8"x212 | 1 |
| ¹⁾ Konvensjonell sekskantet profil | | | |



950/9 Hex-Plus Imperial 1 vinkelnøkkelsett, tommer, BlackLaser



| Code | EAN | | |
|-------------|-------------------|--|----|
| 05022171001 | 4013288 111975 | | 10 |
| | | 950 PKL inch 1x 5/64"x100; 1x 3/32"x112; 1x 1/8"x126; 1x 5/32"x140; 1x 3/16"x160; 1x 7/32"x180; 1x 1/4"x190; 1x 5/16"x200; 1x 3/8"x212 | |

950/9 Hex-Plus Imperial 1 SB Vinkelnøkkelsett, tommer, BlackLaser



| Code | EAN | | |
|-------------|-------------------|--|---|
| 05133180001 | 4013288 154118 | | 1 |
| | | 950 PKL inch 1x 5/64"x100; 1x 3/32"x112; 1x 1/8"x126; 1x 5/32"x140; 1x 3/16"x160; 1x 7/32"x180; 1x 1/4"x190; 1x 5/16"x200; 1x 3/8"x212 | |

Bicycle Set 4

Vinkelnøkkel av gripevennlig rundt materiale med plastbelegg for bruk på sykler. Plastbelegget gjør det enklere å arbeide ved lave temperaturer og skåner fingrene.

Fargekoding og størrelsesmerking gjør det enkelt å finne ønsket vinkelnøkkel. For innvendig sekskant- og TORX® skruer. I en robust og lett sammenleggbar veske.

- I en praktisk, lett og sammenleggbar veske som er lett å ta med seg

Bicycle Set 4



| Code | EAN | | |
|-------------|-------------------|---|---|
| 05004173001 | 4013288 211446 | | 1 |
| | | 950 SPKL Multicolour 1x 2,0x101; 1x 2,5x112 | |
| | | 950 SPKL HF Multicolour 1x 3,0x123; 1x 4,0x137; 1x 5,0x154; 1x 6,0x172; 1x 8,0x195 | |
| | | 967 SXL TORX® HF Multicolour 1x TX 10x112; 1x TX 25x154 | |

3950 SPKL Multicolour HF Vinkelnøkkel, metrisk, rustfritt stål, med holdefunksjon

Høykvalitets vinkelnøkkel i rustfritt stål for skruer med innvendig sekskant fra Wera. Rustfritt stål forhindrer overføring av fremmedrust. Hex-Plus-profilen gir større anleggsflate i skruhodet. Kjervingen blir dermed redusert til et minimum, noe som nesten eliminerer ødeleggelsen av skruhodet.

Med holdefunksjon for skruer med innvendig sekskant på lang arm. Med sekskantet kulehode på lang arm: Den sfæriske profilen på verktøyspissen gjør at verktøyaksen kan svinges i forhold til skrueraksen slik at man kan skru «rundt hjørnet».

«Take it easy» verktøyidentifikasjon med fargekoding i henhold til størrelse. I nærmest slitasjefri vinkelnøkkelklipsholder.

- Løsning på problemet med fremmedrust: Skru rustfritt stål med rustfritt stål!
- Vinkelnøkkel i rustfritt stål forhindrer fremmedrust i skruer av rustfritt stål
- Hex-Plus gir lengre liv til innvendige sekskantskruer
- Med holdefunksjon på den lange armen for å holde skruen trygt på verktøyet
- Kulehodet på den lange armen gir også mulighet for vinklet bruk
- Med «Take it easy» verktøyidentifikasjon: Fargekoding i henhold til størrelse
- Alle vinkelnøkler har en fargekodet, gripevennlig termoplasthylse for ergonomisk og bekvem håndtering, selv ved lave temperaturer
- Med «Take it easy» verktøyidentifikasjon: Fargekoding i henhold til størrelse

3950 SPKL Multicolour HF Vinkelnøkkel, metrisk, rustfritt stål, med holdefunksjon



| Code | EAN | | ⊙ | L ₁ | L ₂ | L ₃ | L ₄ | |
|-------------|---------|--|------|----------------|----------------|----------------|----------------|----|
| | 4013288 | | mm | mm | mm | | | |
| 05022693001 | 224415 | | 3,0 | 123 | 21 | 4 7/8" | 27/32" | 10 |
| 05022694001 | 224422 | | 4,0 | 137 | 24 | 5 3/8" | 1" | 10 |
| 05022695001 | 224439 | | 5,0 | 154 | 27 | 6 1/16" | 1 1/16" | 10 |
| 05022696001 | 224446 | | 6,0 | 172 | 31 | 6 3/4" | 1 1/4" | 10 |
| 05022697001 | 224453 | | 8,0 | 195 | 37 | 7 11/16" | 1 7/16" | 10 |
| 05022698001 | 224460 | | 10,0 | 224 | 42 | 9" | 1 11/16" | 10 |

3950 SPKL Multicolour Vinkelnøkkel, metrisk, rustfritt stål

Høykvalitets vinkelnøkkel i rustfritt stål for skruer med innvendig sekskant fra Wera. Rustfritt stål forhindrer overføring av fremmedrust. Hex-Plus-profilen gir større anleggsflate i skruhodet. Kjervingen blir dermed redusert til et minimum, noe som nesten eliminerer ødeleggelsen av skruhodet.

Med sekskantet kulehode på lang arm: Den sfæriske profilen på verktøyspissen gjør at verktøyaksen kan svinges i forhold til skrueraksen slik at man kan skru «rundt hjørnet».

«Take it easy» verktøyidentifikasjon med fargekoding i henhold til størrelse.

- Løsning på problemet med fremmedrust: Skru rustfritt stål med rustfritt stål!
- Hex-Plus gir lengre liv til innvendige sekskantskruer
- Vinkelnøkkel i rustfritt stål forhindrer fremmedrust i skruer av rustfritt stål
- Med «Take it easy» verktøyidentifikasjon: Fargekoding i henhold til størrelse
- Slitasjefritt klipsmateriale for lengre levetid

3950 SPKL Multicolour Vinkelnøkkel, metrisk, rustfritt stål



| Code | EAN | | ⊙ | L ₁ | L ₂ | L ₃ | L ₄ | |
|-------------|---------|--|------|----------------|----------------|----------------|----------------|----|
| | 4013288 | | mm | mm | mm | | | |
| 05022660001 | 185792 | | 1,5 | 90 | 14 | 3 1/2" | 9/16" | 10 |
| 05022661001 | 185808 | | 2,0 | 101 | 16 | 4" | 5/8" | 10 |
| 05022662001 | 185815 | | 2,5 | 112 | 19 | 4 7/16" | 3/4" | 10 |
| 05022663001 | 185822 | | 3,0 | 123 | 21 | 4 7/8" | 27/32" | 10 |
| 05022664001 | 185839 | | 4,0 | 137 | 24 | 5 3/8" | 1" | 10 |
| 05022665001 | 185846 | | 5,0 | 154 | 27 | 6 1/16" | 1 1/16" | 10 |
| 05022666001 | 185860 | | 6,0 | 172 | 31 | 6 3/4" | 1 1/4" | 10 |
| 05022667001 | 185877 | | 8,0 | 195 | 37 | 7 11/16" | 1 7/16" | 10 |
| 05022668001 | 185884 | | 10,0 | 224 | 42 | 9" | 1 11/16" | 10 |

3950 SPKL Multicolour Imperial Vinkelnøkkel, tommer, rustfritt stål



| | EAN | | ⊘ | L ₁ | L ₂ | L ₃ | L ₄ | |
|-------------|---------|--|-------|----------------|----------------|----------------|----------------|----|
| Code | 4013288 | | mm | mm | | | | |
| 05022850001 | 221384 | | 5/64" | 101 | 16 | 4" | 5/8" | 10 |
| 05022851001 | 221469 | | 3/32" | 112 | 19 | 4 7/16" | 3/4" | 10 |
| 05022852001 | 221452 | | 1/8" | 123 | 21 | 4 7/8" | 53/64" | 10 |
| 05022853001 | 221445 | | 5/32" | 137 | 24 | 5 3/8" | 5/16" | 10 |
| 05022854001 | 221438 | | 3/16" | 154 | 27 | 6 1/16" | 1 1/16" | 10 |
| 05022855001 | 221377 | | 7/32" | 172 | 31 | 6 3/4" | 1 7/32" | 10 |
| 05022856001 | 221421 | | 1/4" | 185 | 34 | 7 1/4" | 1 11/32" | 10 |
| 05022857001 | 221414 | | 5/16" | 195 | 37 | 7 11/16" | 1 29/64" | 10 |
| 05022858001 | 221407 | | 3/8" | 224 | 42 | 9" | 1 21/32" | 10 |

3950 PKL Vinkelnøkkel, metrisk, rustfritt stål



| | EAN | ⊘ | L ₁ | L ₂ | L ₃ | L ₄ | |
|-------------|---------|------|----------------|----------------|----------------|----------------|----|
| Code | 4013288 | mm | mm | mm | | | |
| 05022700001 | 111265 | 1,5 | 90 | 14 | 3 1/2" | 9/16" | 10 |
| 05022701001 | 111272 | 2,0 | 101 | 16 | 4" | 5/8" | 10 |
| 05022702001 | 111289 | 2,5 | 112 | 19 | 4 7/16" | 3/4" | 10 |
| 05022703001 | 111296 | 3,0 | 123 | 21 | 4 7/8" | 27/32" | 10 |
| 05022704001 | 111302 | 4,0 | 137 | 24 | 5 3/8" | 1" | 10 |
| 05022705001 | 111319 | 5,0 | 154 | 27 | 6 1/16" | 1 1/16" | 10 |
| 05022706001 | 111326 | 6,0 | 172 | 31 | 6 3/4" | 1 1/4" | 10 |
| 05022708001 | 111340 | 8,0 | 195 | 37 | 7 11/16" | 1 7/16" | 10 |
| 05022709001 | 111357 | 10,0 | 224 | 42 | 9" | 1 11/16" | 10 |

3950 PKL Vinkelnøkkel, tommer, rustfritt stål



| | EAN | ⊘ | L ₁ | L ₂ | L ₃ | L ₄ | |
|-------------|---------|-------|----------------|----------------|----------------|----------------|----|
| Code | 4013288 | mm | mm | | | | |
| 05022710001 | 117151 | 3/32" | 112 | 19 | 4 7/16" | 3/4" | 10 |
| 05022711001 | 117168 | 7/64" | 119 | 20 | 4 3/4" | 25/32" | 10 |
| 05022712001 | 117175 | 1/8" | 123 | 21 | 4 7/8" | 27/32" | 10 |
| 05022713001 | 117182 | 9/64" | 130 | 22 | 5 3/16" | 29/32" | 10 |
| 05022714001 | 117199 | 5/32" | 137 | 24 | 5 3/8" | 1" | 10 |
| 05022715001 | 117205 | 3/16" | 154 | 27 | 6 1/16" | 1 1/16" | 10 |
| 05022716001 | 117212 | 1/4" | 185 | 34 | 7 1/4" | 1 5/16" | 10 |
| 05022717001 | 117229 | 5/16" | 195 | 37 | 7 11/16" | 1 7/16" | 10 |
| 05022718001 | 117236 | 3/8" | 224 | 42 | 9" | 1 11/16" | 5 |

950 SPKL HF Vinkelnøkkel Multicolour metrisk, BlackLaser, med holdefunksjon

- Holdefunksjonen holder skruene trygt på verktøyet

950 SPKL HF Vinkelnøkkel Multicolour metrisk, BlackLaser, med holdefunksjon



| | EAN | ⊘ | L ₁ | L ₂ | L ₃ | L ₄ | |
|-------------|---------|------|----------------|----------------|----------------|----------------|----|
| Code | 4013288 | mm | mm | mm | | | |
| 05022200001 | 188342 | 3,0 | 123 | 21 | 4 7/8" | 27/32" | 10 |
| 05022201001 | 188359 | 4,0 | 137 | 24 | 5 3/8" | 1" | 10 |
| 05022202001 | 188366 | 5,0 | 154 | 27 | 6 1/16" | 1 1/16" | 10 |
| 05022203001 | 188373 | 6,0 | 172 | 31 | 6 3/4" | 1 1/4" | 10 |
| 05022204001 | 188380 | 8,0 | 195 | 37 | 7 11/16" | 1 7/16" | 10 |
| 05022205001 | 188397 | 10,0 | 224 | 42 | 9" | 1 11/16" | 10 |

950 SPKL Vinkelnøkkel Multicolour, metrisk, BlackLaser

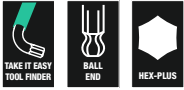

| | EAN | | ⊘ | L ₁ | L ₂ | L ₃ | L ₄ | |
|-------------|---------|--|------|----------------|----------------|----------------|----------------|----|
| Code | 4013288 | | mm | mm | mm | | | |
| 05022600001 | 167842 | | 1,5 | 90 | 14 | 3 1/2" | 9/16" | 10 |
| 05022602001 | 167934 | | 2,0 | 101 | 16 | 4" | 5/8" | 10 |
| 05022604001 | 167859 | | 2,5 | 112 | 19 | 4 7/8" | 3/4" | 10 |
| 05022606001 | 167866 | | 3,0 | 123 | 21 | 4 7/8" | 27/32" | 10 |
| 05022608001 | 167873 | | 4,0 | 137 | 24 | 5 3/8" | 1" | 10 |
| 05022610001 | 167880 | | 5,0 | 154 | 27 | 6 1/16" | 1 1/16" | 10 |
| 05022612001 | 167897 | | 6,0 | 172 | 31 | 6 3/4" | 1 1/4" | 10 |
| 05022614001 | 167903 | | 8,0 | 195 | 37 | 7 11/16" | 1 7/16" | 10 |
| 05022616001 | 167910 | | 10,0 | 224 | 42 | 9" | 1 11/16" | 10 |

950 SPKL Vinkelnøkkel Multicolour, tommer, BlackLaser



| | EAN | | ⊘ | L ₁ | L ₂ | L ₃ | L ₄ | |
|-------------|---------|--|-------|----------------|----------------|----------------|----------------|----|
| Code | 4013288 | | | mm | mm | | | |
| 05022630001 | 182500 | | 5/64" | 101 | 16 | 4" | 5/8" | 10 |
| 05022631001 | 182517 | | 3/32" | 112 | 19 | 4 7/16" | 3/4" | 10 |
| 05022632001 | 182524 | | 1/8" | 123 | 21 | 4 7/8" | 27/32" | 10 |
| 05022633001 | 182531 | | 5/32" | 137 | 24 | 5 3/8" | 1" | 10 |
| 05022634001 | 182548 | | 3/16" | 154 | 27 | 6 1/16" | 1 1/16" | 10 |
| 05022635001 | 182555 | | 7/32" | 172 | 31 | 6 3/4" | 1 1/4" | 10 |
| 05022636001 | 182562 | | 1/4" | 185 | 34 | 7 1/4" | 1 5/16" | 10 |
| 05022637001 | 182579 | | 5/16" | 195 | 37 | 7 11/16" | 1 7/16" | 10 |
| 05022638001 | 182586 | | 3/8" | 224 | 42 | 9" | 1 11/16" | 10 |

950 SPKS Vinkelnøkkel Multicolour, metrisk, BlackLaser

- Kort utførelse

950 SPKS Vinkelnøkkel Multicolour, metrisk, BlackLaser

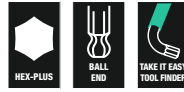

| | EAN | | ⊘ | L ₁ | L ₂ | L ₃ | L ₄ | |
|-------------|---------|--|------|----------------|----------------|----------------|----------------|----|
| Code | 4013288 | | mm | mm | mm | | | |
| 05022678001 | 211910 | | 1,5 | 50 | 14 | 2" | 9/16" | 10 |
| 05022670001 | 211934 | | 2,0 | 56 | 16 | 2 7/32" | 5/8" | 10 |
| 05022671001 | 211927 | | 2,5 | 63 | 19 | 2 1/2" | 3/4" | 10 |
| 05022672001 | 211941 | | 3,0 | 71 | 21 | 2 3/4" | 27/32" | 10 |
| 05022673001 | 211958 | | 4,0 | 80 | 24 | 3 1/8" | 1" | 10 |
| 05022674001 | 211965 | | 5,0 | 90 | 27 | 3 1/2" | 1 1/16" | 10 |
| 05022675001 | 211972 | | 6,0 | 100 | 31 | 4" | 1 1/4" | 10 |
| 05022676001 | 211989 | | 8,0 | 112 | 37 | 4 7/16" | 1 7/16" | 10 |
| 05022677001 | 211996 | | 10,0 | 125 | 42 | 5" | 1 11/16" | 10 |

950 SPKS Vinkelnøkkel Multicolour, tommer, BlackLaser

- Kort utførelse
- Tommemål

950 SPKS Vinkelnøkkel Multicolour, tommer, BlackLaser



| | EAN | | ⊘ | L ₁ | L ₂ | L ₃ | L ₄ | |
|-------------|---------|--|-------|----------------|----------------|----------------|----------------|----|
| Code | 4013288 | | | mm | mm | | | |
| 05022651001 | 230201 | | 5/64" | 50 | 14 | 2" | 9/16" | 10 |
| 05022652001 | 230195 | | 3/32" | 56 | 16 | 2 7/32" | 5/8" | 10 |
| 05022653001 | 230218 | | 1/8" | 63 | 19 | 2 1/2" | 3/4" | 10 |
| 05022654001 | 230232 | | 5/32" | 71 | 21 | 2 3/4" | 27/32" | 10 |
| 05022655001 | 230249 | | 3/16" | 80 | 24 | 3 1/8" | 1" | 10 |
| 05022656001 | 230256 | | 7/32" | 90 | 27 | 3 1/2" | 1 1/16" | 10 |
| 05022657001 | 230263 | | 1/4" | 100 | 31 | 4" | 1 1/4" | 10 |
| 05022658001 | 230270 | | 5/16" | 112 | 37 | 4 7/16" | 1 7/16" | 10 |
| 05022659001 | 230287 | | 3/8" | 125 | 42 | 5" | 1 11/16" | 10 |

950 PKL Vinkelnøkkel, metrisk, forkrommet

- God korrosjonsbeskyttelse gjennom forkromming
- Med sekskantet kulehode på lang arm

950 PKL Vinkelnøkkel, metrisk, forkrommet



| | EAN | Ø | L ₁ | L ₂ | L ₃ | L ₄ | |
|---------------------------|---------|------|----------------|----------------|----------------|----------------|----|
| Code | 4013288 | mm | mm | mm | | | |
| 05022050001 ¹⁾ | 018779 | 1,5 | 90 | 14 | 3 1/2" | 9/16" | 10 |
| 05022052001 | 018786 | 2,0 | 100 | 16 | 4" | 5/8" | 10 |
| 05022054001 | 018793 | 2,5 | 112 | 18 | 4 7/16" | 23/32" | 10 |
| 05022056001 | 018809 | 3,0 | 126 | 20 | 5" | 25/32" | 10 |
| 05022058001 | 018816 | 4,0 | 140 | 25 | 5 1/2" | 1" | 10 |
| 05022060001 | 018823 | 5,0 | 160 | 28 | 6 5/16" | 1 3/32" | 10 |
| 05022062001 | 018830 | 6,0 | 180 | 32 | 7 1/16" | 1 1/4" | 10 |
| 05022063001 | 037718 | 7,0 | 190 | 34 | 7 1/2" | 1 5/16" | 10 |
| 05022064001 | 018847 | 8,0 | 200 | 36 | 8" | 1 7/16" | 10 |
| 05022066001 | 018854 | 10,0 | 219 | 40 | 8 11/16" | 1 9/16" | 10 |
| 05022067001 | 038708 | 12,0 | 248 | 45 | 10" | 1 3/4" | 5 |

¹⁾Vanlig sekskant

950 PKL BM Vinkelnøkkel, metrisk, BlackLaser

- BlackLaser for høy korrosjonsbeskyttelse og lang levetid
- Med sekskantet kulehode på lang arm

950 PKL BM Vinkelnøkkel, metrisk, BlackLaser



| | EAN | Ø | L ₁ | L ₂ | L ₃ | L ₄ | |
|---------------------------|---------|------|----------------|----------------|----------------|----------------|----|
| Code | 4013288 | mm | mm | mm | | | |
| 05027101001 ¹⁾ | 094988 | 1,5 | 90 | 14 | 3 1/2" | 9/16" | 10 |
| 05027102001 | 094995 | 2,0 | 100 | 16 | 4" | 5/8" | 10 |
| 05027103001 | 095008 | 2,5 | 112 | 18 | 4 7/16" | 23/32" | 10 |
| 05027104001 | 095015 | 3,0 | 126 | 19 | 5" | 3/4" | 10 |
| 05027105001 | 095022 | 4,0 | 140 | 25 | 5 1/2" | 1" | 10 |
| 05027106001 | 095039 | 5,0 | 160 | 28 | 6 5/16" | 1 3/32" | 10 |
| 05027107001 | 095046 | 6,0 | 180 | 32 | 7 1/16" | 1 1/4" | 10 |
| 05027110001 | 095053 | 7,0 | 190 | 34 | 7 1/2" | 1 5/16" | 10 |
| 05027108001 | 095060 | 8,0 | 200 | 36 | 8" | 1 7/16" | 10 |
| 05027109001 | 095077 | 10,0 | 219 | 40 | 8 11/16" | 1 9/16" | 10 |
| 05027111001 | 095084 | 12,0 | 248 | 45 | 10" | 1 3/4" | 5 |

¹⁾Vanlig sekskant

950 PKL Vinkelnøkkel, tommer, BlackLaser



| | EAN | Ø | L ₁ | L ₂ | L ₃ | L ₄ | |
|---------------------------|---------|-------|----------------|----------------|----------------|----------------|----|
| Code | 4013288 | mm | mm | mm | | | |
| 05022079001 ¹⁾ | 041203 | 0,05" | 83 | 14 | 3 1/4" | 9/16" | 10 |
| 05022081001 ¹⁾ | 041210 | 1/16" | 91 | 15 | 3 1/2" | 19/32" | 10 |
| 05022068001 | 018861 | 5/64" | 100 | 16 | 4" | 5/8" | 10 |
| 05022070001 | 018878 | 3/32" | 112 | 18 | 4 7/16" | 23/32" | 10 |
| 05022071001 | 041227 | 7/64" | 119 | 19 | 4 3/4" | 3/4" | 10 |
| 05022072001 | 018885 | 1/8" | 126 | 20 | 5" | 25/32" | 10 |
| 05022073001 | 041234 | 9/64" | 132 | 23 | 5 3/16" | 29/32" | 10 |
| 05022074001 | 018892 | 5/32" | 140 | 25 | 5 1/2" | 1" | 10 |
| 05022076001 | 018908 | 3/16" | 160 | 25 | 6 5/16" | 1" | 10 |
| 05022078001 | 018915 | 7/32" | 180 | 27 | 7 1/16" | 1 1/16" | 10 |
| 05022080001 | 018922 | 1/4" | 190 | 34 | 7 1/2" | 1 5/16" | 10 |
| 05022082001 | 018939 | 5/16" | 200 | 36 | 8" | 1 7/16" | 10 |
| 05022095001 | 038739 | 3/8" | 212 | 38 | 8 3/8" | 1 1/2" | 5 |
| 05022096001 | 038746 | 1/2" | 224 | 40 | 9" | 1 9/16" | 5 |

¹⁾Vanlig sekskant

950 PKLS Vinkelnøkkel, metrisk, forkrommet

- Ekstra kort arm for bruk på vanskelig tilgjengelige skruer

950 PKLS Vinkelnøkkel, metrisk, forkrommet



| | EAN | Ø | L ₁ | L ₂ | L ₃ | L ₄ | |
|---------------------------|---------|------|----------------|----------------|----------------|----------------|----|
| Code | 4013288 | mm | mm | mm | | | |
| 05022040001 ¹⁾ | 139429 | 1,5 | 90 | 4,5 | 3 1/2" | 11/64" | 10 |
| 05022041001 | 139283 | 2,0 | 100 | 5,5 | 4" | 7/32" | 10 |
| 05022042001 | 139290 | 2,5 | 112 | 6,5 | 4 7/16" | 1/4" | 10 |
| 05022043001 | 139306 | 3,0 | 126 | 7,5 | 5" | 19/64" | 10 |
| 05022044001 | 139313 | 4,0 | 140 | 10,0 | 5 1/2" | 25/64" | 10 |
| 05022045001 | 139320 | 5,0 | 160 | 12 | 6 5/16" | 15/32" | 10 |
| 05022046001 | 139337 | 6,0 | 180 | 15 | 7 1/16" | 19/32" | 10 |
| 05022047001 | 139344 | 8,0 | 200 | 19 | 8" | 3/4" | 10 |
| 05022048001 | 139351 | 10,0 | 219 | 22 | 8 5/8" | 7/8" | 10 |

¹⁾Vanlig sekskant

950 PKS Vinkelnøkkel, metrisk, forkrommet

- Kort form for skruing under spesielt trange forhold

950 PKS Vinkelnøkkel, metrisk, forkrommet



| | EAN | ⊘ | L ₁ | L ₂ | L ₃ | L ₄ | | |
|---------------------------|---------|------|----------------|----------------|----------------|----------------|--|----|
| Code | 4013288 | mm | mm | mm | | | | |
| 05133150001 ¹⁾ | 098047 | 1,5 | 50 | 14 | 2" | 9/16" | | 10 |
| 05133151001 | 098054 | 2,0 | 56 | 16 | 2 7/32" | 5/8" | | 10 |
| 05133152001 | 098061 | 2,5 | 63 | 18 | 2 1/2" | 23/32" | | 10 |
| 05133153001 | 098078 | 3,0 | 71 | 20 | 2 3/4" | 25/32" | | 10 |
| 05133154001 | 098085 | 4,0 | 80 | 22 | 3" | 29/32" | | 10 |
| 05133155001 | 098092 | 5,0 | 90 | 25 | 3 1/2" | 1" | | 10 |
| 05133156001 | 098108 | 6,0 | 100 | 28 | 4" | 1 3/32" | | 10 |
| 05133157001 | 098115 | 8,0 | 112 | 32 | 4 7/16" | 1 1/4" | | 10 |
| 05133158001 | 098122 | 10,0 | 125 | 36 | 5" | 1 5/16" | | 10 |

¹⁾Vanlig sekskant

950 L HF Vinkelnøkkel, metrisk, forkrommet, med holdefunksjon

- Holdefunksjonen på den lange armen holder skruene trygt på verktøyet

950 L HF Vinkelnøkkel, metrisk, forkrommet, med holdefunksjon



| | EAN | ⊘ | L ₁ | L ₂ | L ₃ | L ₄ | | |
|-------------|---------|------|----------------|----------------|----------------|----------------|--|----|
| Code | 4013288 | mm | mm | mm | | | | |
| 05022120001 | 207258 | 3,0 | 126 | 20 | 5" | 25/32" | | 10 |
| 05022121001 | 207265 | 4,0 | 140 | 25 | 5 1/2" | 1" | | 10 |
| 05022122001 | 207319 | 5,0 | 160 | 28 | 6 3/16" | 1 3/32" | | 10 |
| 05022123001 | 207326 | 6,0 | 180 | 32 | 7 1/16" | 1 1/4" | | 10 |
| 05022124001 | 207340 | 8,0 | 200 | 36 | 8" | 1 7/16" | | 10 |
| 05022125001 | 207333 | 10,0 | 219 | 40 | 8 11/16" | 1 9/16" | | 5 |

950 L Vinkelnøkkel, metrisk, forkrommet



| | EAN | ⊘ | L ₁ | L ₂ | L ₃ | L ₄ | | |
|---------------------------|---------|------|----------------|----------------|----------------|----------------|--|----|
| Code | 4013288 | mm | mm | mm | | | | |
| 05021600001 ¹⁾ | 038722 | 1,5 | 90 | 14 | 3 1/2" | 9/16" | | 10 |
| 05021605001 | 018656 | 2,0 | 100 | 16 | 4" | 5/8" | | 10 |
| 05021610001 | 018663 | 2,5 | 112 | 18 | 4 7/16" | 23/32" | | 10 |
| 05021615001 | 018670 | 3,0 | 126 | 20 | 5" | 25/32" | | 10 |
| 05021620001 | 018687 | 4,0 | 140 | 25 | 5 1/2" | 1" | | 10 |
| 05021625001 | 018694 | 5,0 | 160 | 28 | 6 5/16" | 1 3/32" | | 10 |
| 05021630001 | 018700 | 6,0 | 180 | 32 | 7 1/16" | 1 1/4" | | 10 |
| 05021632001 | 037701 | 7,0 | 190 | 30 | 7 1/2" | 1 1/4" | | 10 |
| 05021635001 | 018717 | 8,0 | 200 | 36 | 8" | 1 7/16" | | 10 |
| 05021640001 | 018724 | 10,0 | 219 | 40 | 8 11/16" | 1 9/16" | | 5 |
| 05021645001 | 018731 | 12,0 | 250 | 45 | 10" | 1 3/4" | | 5 |

¹⁾Vanlig sekskant

950 Vinkelnøkkel, metrisk, forkrommet



| | EAN | ⊘ | L ₁ | L ₂ | L ₃ | L ₄ | | |
|---------------------------|---------|------|----------------|----------------|----------------|----------------|--|----|
| Code | 4013288 | mm | mm | mm | | | | |
| 05021005001 ¹⁾ | 018267 | 1,5 | 45 | 14 | 1 3/4" | 9/16" | | 10 |
| 05021010001 | 018274 | 2,0 | 50 | 16 | 2" | 5/8" | | 10 |
| 05021015001 | 018281 | 2,5 | 56 | 18 | 2 7/32" | 23/32" | | 10 |
| 05021020001 | 018298 | 3,0 | 63 | 20 | 2 1/2" | 25/32" | | 10 |
| 05021025001 | 018304 | 3,5 | 66 | 23 | 2 5/8" | 29/32" | | 10 |
| 05021030001 | 018311 | 4,0 | 70 | 25 | 2 3/4" | 1" | | 10 |
| 05021035001 | 018328 | 4,5 | 75 | 26 | 3" | 1 1/32" | | 10 |
| 05021040001 | 018335 | 5,0 | 80 | 28 | 3 1/8" | 1 3/32" | | 10 |
| 05021045001 | 018342 | 6,0 | 90 | 32 | 3 1/2" | 1 1/4" | | 10 |
| 05021050001 | 018359 | 7,0 | 95 | 34 | 3 3/4" | 1 5/16" | | 10 |
| 05021055001 | 018366 | 8,0 | 100 | 36 | 4" | 1 7/16" | | 10 |
| 05021060001 | 018373 | 9,0 | 106 | 38 | 4 3/16" | 1 1/2" | | 10 |
| 05021065001 | 018380 | 10,0 | 112 | 40 | 4 7/16" | 1 9/16" | | 10 |
| 05021070001 | 018397 | 11,0 | 120 | 43 | 4 3/4" | 1 11/16" | | 10 |
| 05021075001 | 018403 | 12,0 | 125 | 45 | 5" | 1 3/4" | | 10 |
| 05021080001 | 018410 | 13,0 | 132 | 50 | 5 3/16" | 2" | | 10 |
| 05021085001 ¹⁾ | 018427 | 14,0 | 140 | 56 | 5 1/2" | 2 7/32" | | 10 |
| 05021090001 ¹⁾ | 018434 | 17,0 | 160 | 63 | 6 5/16" | 2 1/2" | | 5 |
| 05021095001 ¹⁾ | 018441 | 19,0 | 180 | 70 | 7 1/16" | 2 3/4" | | 5 |

¹⁾Vanlig sekskant

950 BM Vinkelnøkkel, metrisk, BlackLaser



| Code | EAN | Ø | L ₁ | L ₂ | L ₃ | L ₄ | | |
|---------------------------|--------|------|----------------|----------------|----------------|----------------|--|----|
| 05027201001 ¹⁾ | 095381 | 1,5 | 45 | 14 | 1 3/4" | 9/16" | | 10 |
| 05027202001 | 095398 | 2,0 | 50 | 16 | 2" | 5/8" | | 10 |
| 05027203001 | 095541 | 2,5 | 56 | 18 | 2 7/32" | 23/32" | | 10 |
| 05027204001 | 095404 | 3,0 | 63 | 20 | 2 1/2" | 25/32" | | 10 |
| 05027205001 | 095411 | 3,5 | 66 | 23 | 2 5/8" | 29/32" | | 10 |
| 05027206001 | 095428 | 4,0 | 70 | 25 | 2 3/4" | 1" | | 10 |
| 05027207001 | 095435 | 4,5 | 75 | 26 | 3" | 1 1/32" | | 10 |
| 05027208001 | 095442 | 5,0 | 80 | 28 | 3 1/8" | 1 3/32" | | 10 |
| 05027209001 | 095459 | 6,0 | 90 | 32 | 3 1/2" | 1 1/4" | | 10 |
| 05027210001 | 095466 | 7,0 | 95 | 34 | 3 3/4" | 1 5/16" | | 10 |
| 05027211001 | 095473 | 8,0 | 100 | 36 | 4" | 1 7/16" | | 10 |
| 05027213001 | 095480 | 9,0 | 106 | 38 | 4 11/64" | 1 1/2" | | 10 |
| 05027212001 | 095497 | 10,0 | 112 | 40 | 4 7/16" | 1 9/16" | | 10 |
| 05027214001 | 095503 | 11,0 | 120 | 43 | 4 23/32" | 1 11/16" | | 10 |
| 05027215001 | 095510 | 12,0 | 125 | 45 | 5" | 1 49/64" | | 10 |

¹⁾Vanlig sekskant

Kraftform Stainless - Materiale i rustfritt stål for å unngå rustsmitte

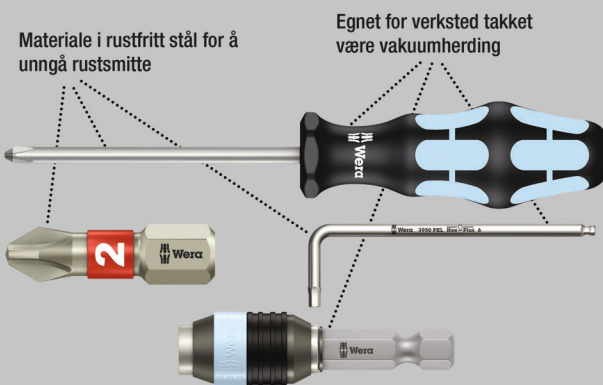

Høykvalitets vinkelnøkkelsett av rustfritt stål for skruer med innvendig TORX®. Svært korrosjonsbestandig takket være at vinkelnøkklene er av et isherdet materiale i rustfritt stål. Dermed kan også rustsmitte fra skruerforbindelser i rustfritt stål unngås.

Med holdefunksjon på den lange armen: Klemkraften fra overflatetrykket mellom verktøypissen og skruerprofilen holder skruene sikkert på verktøyet.

Med ekstra lang arm for arbeider på dypereliggende steder. Den gripevennlige termoplasthylsen gjør det enklere å skru også ved lavere temperaturer.

«Take it easy» verktøyidentifikasjon med fargekodning i henhold til størrelse. I en praktisk klipsholder av uslitelig materiale, for varig sikker oppbevaring av vinkelnøkklene som samtidig er enkle å ta ut.

- Holdefunksjonen på den lange armen holder skruene trygt på verktøyet
- Ekstremt god korrosjonsbeskyttelse takket være utførelse i isherdet rustfritt stål
- Kompakt oppbevart i og enkle å ta ut fra tokomponents plastklipsholder
- Gripevennlig termoplasthylse med «Take it easy» verktøyidentifikasjon: Fargekodning i henhold til størrelse

TORX® verktøy med holdefunksjon

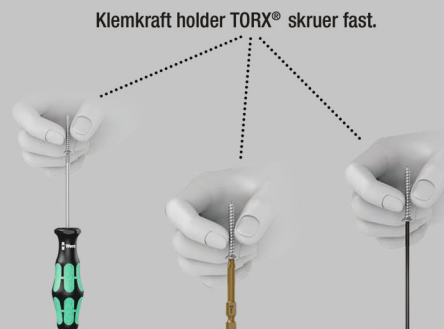

3967/9 TX SXL Multicolour HF Stainless 1 Vinkelnøkkelsett med holdefunksjon, rustfritt stål



| | | | |
|-------------|-------------------|---|---|
| Code | EAN | | |
| 05022689001 | 4013288 207128 | | 1 |
| | | 3967 SXL HF TORX® Multicolour 1x TX 8x90; 1x TX 9x101; 1x TX 10x112; 1x TX 15x123; 1x TX 20x137; 1x TX 25x154; 1x TX 27x172; 1x TX 30x195; 1x TX 40x224 | |

967/9 TX XL Multicolour HF 1 Vinkelnøkkelsett med holdefunksjon, lang

- Med holdefunksjon på den lange armen for å holde skruen trygt på verktøyet
- Lang utførelse
- Med «Take it easy» verktøyidentifikasjon: Fargekodning i henhold til størrelse

967/9 TX XL Multicolour HF 1 Vinkelnøkkelsett med holdefunksjon, lang



| | | | |
|-------------|-------------------|--|---|
| Code | EAN | | |
| 05024470001 | 4013288 193537 | | 1 |
| | | 967 SXL TORX® HF Multicolour 1x TX 8x90; 1x TX 9x101; 1x TX 10x112; 1x TX 15x123; 1x TX 20x137; 1x TX 25x154; 1x TX 27x172; 1x TX 30x195; 1x TX 40x224 | |

967/9 TX Multicolour HF 1 Vinkelnøkkelsett, BlackLaser, med holdefunksjon

- Med holdefunksjon på den lange armen for å holde skruen trygt på verktøyet
- Med «Take it easy» verktøyidentifikasjon: Fargekodning i henhold til størrelse

967/9 TX Multicolour HF 1 Vinkelnøkkelsett, BlackLaser, med holdefunksjon

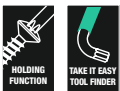

| | | | |
|-------------|-------------------|---|---|
| Code | EAN | | |
| 05024179001 | 4013288 185228 | | 1 |
| | | 967 SL TORX® HF 1x TX 8x76; 1x TX 9x79; 1x TX 10x85; 1x TX 15x90; 1x TX 20x96; 1x TX 25x104; 1x TX 27x112; 1x TX 30x122; 1x TX 40x132 | |

967/9 TX XL HF 1 Vinkelnøkkelsett med holdefunksjon, lang

- Med holdefunksjon på den lange armen for å holde skruen trygt på verktøyet
- Lang utførelse

967/9 TX XL HF 1 Vinkelnøkkelsett med holdefunksjon, lang



| | | | |
|-------------|-------------------|---|---|
| Code | EAN | | |
| 05024450001 | 4013288 193513 | | 1 |
| | | 967 XL HF TORX® 1x TX 8x90; 1x TX 9x101; 1x TX 10x112; 1x TX 15x123; 1x TX 20x137; 1x TX 25x154; 1x TX 27x172; 1x TX 30x195; 1x TX 40x224 | |

967/9 TX HF 1 Vinkelnøkkelsett med holdefunksjon, BlackLaser

- Med holdefunksjon på den lange armen for å holde skruen trygt på verktøyet

967/9 TX HF 1 Vinkelnøkkelsett med holdefunksjon, BlackLaser



| | | | |
|-------------|-------------------|--|----|
| Code | EAN | | |
| 05024244001 | 4013288 104953 | | 10 |
| | | 967 L TORX® HF 1x TX 8x76; 1x TX 9x79; 1x TX 10x85; 1x TX 15x90; 1x TX 20x96; 1x TX 25x104; 1x TX 27x112; 1x TX 30x122; 1x TX 40x132 | |

967/9 TX XL Multicolour 1 Vinkelnøkkelsett, lang



| | | | |
|-------------|-------------------|---|---|
| Code | EAN | | |
| 05024480001 | 4013288 193544 | | 1 |
| | | 967 SXL TORX® Multicolour 1x TX 8x90; 1x TX 9x101; 1x TX 10x112 | |
| | | 967 SPKXL TORX® Multicolour 1x TX 15x123; 1x TX 20x137; 1x TX 25x154; 1x TX 27x172; 1x TX 30x195; 1x TX 40x224 | |

967/9 TX BO Multicolour 1 Vinkelnøkkelsett, BlackLaser

- Vinkelnøkkel for skruer med innvendig TORX® BO til løsning av sikkerhetsskrueforbindelser

967/9 TX BO Multicolour 1 Vinkelnøkkelsett, BlackLaser



| Code | EAN | | |
|-------------|---------|---|----|
| | 4013288 | | |
| 05024335001 | 180858 | | 10 |
| | | 967 SPKL TORX® BO Multicolour 1x TX 8x76 ¹⁾ ; 1x TX 9x79 ¹⁾ ; 1x TX 10x85 ²⁾ ; 1x TX 15x90; 1x TX 20x96; 1x TX 25x104; 1x TX 27x112; 1x TX 30x122; 1x TX 40x132 | |

¹⁾Produktet blir levert uten hull og kulehode på den lange armen.

²⁾Produktet blir levert uten kulehode på den lange armen.

967/9 TX BO Multicolour 1 SB Vinkelnøkkelsett, BlackLaser



| Code | EAN | | |
|-------------|---------|---|---|
| | 4013288 | | |
| 05073599001 | 170125 | 967 SPKL TORX® BO Multicolour 1x TX 8x76 ¹⁾ ; 1x TX 9x79 ¹⁾ ; 1x TX 10x85 ²⁾ ; 1x TX 15x90; 1x TX 20x96; 1x TX 25x104; 1x TX 27x112; 1x TX 30x122; 1x TX 40x132; | 1 |

¹⁾Produktet blir levert uten hull og kulehode på den lange armen.

²⁾Produktet blir levert uten kulehode på den lange armen.

967/9 TX XL 1 Vinkelnøkkelsett, lang

- Lang utførelse

967/9 TX XL 1 Vinkelnøkkelsett, lang



| Code | EAN | | |
|-------------|---------|--|---|
| | 4013288 | | |
| 05024460001 | 193520 | | 1 |
| | | 967 XL TORX® 1x TX 8x90; 1x TX 9x101; 1x TX 10x112 | |
| | | 967 PKXL TORX® 1x TX 15x123; 1x TX 20x137; 1x TX 25x154; 1x TX 27x172; 1x TX 30x195; 1x TX 40x224 | |

967/9 TX 1 Vinkelnøkkelsett, BlackLaser



| Code | EAN | | |
|-------------|---------|---|----|
| | 4013288 | | |
| 05024242001 | 104946 | | 10 |
| | | 967 PKL TORX® 1x TX 8x76 ¹⁾ ; 1x TX 9x79 ¹⁾ ; 1x TX 10x85 ¹⁾ ; 1x TX 15x90; 1x TX 20x96; 1x TX 25x104; 1x TX 27x112; 1x TX 30x122; 1x TX 40x132 | |

¹⁾Produktet blir levert uten kulehode på den lange armen.

967/9 TX 1 SB Vinkelnøkkelsett, BlackLaser

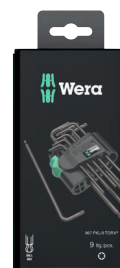

| Code | EAN | | |
|-------------|---------|--|---|
| | 4013288 | | |
| 05073598001 | 106438 | 967 PKL TORX® 1x TX 8x76 ¹⁾ ; 1x TX 9x79 ¹⁾ ; 1x TX 10x85 ¹⁾ ; 1x TX 15x90; 1x TX 20x96; 1x TX 25x104; 1x TX 27x112; 1x TX 30x122; 1x TX 40x132 | 1 |

¹⁾Produktet blir levert uten kulehode på den lange armen.

Kraftform Stainless - Materiale i rustfritt stål for å unngå rustsmitte

Materiale i rustfritt stål for å unngå rustsmitte

Egnet for verksted takket være vakuumerharding

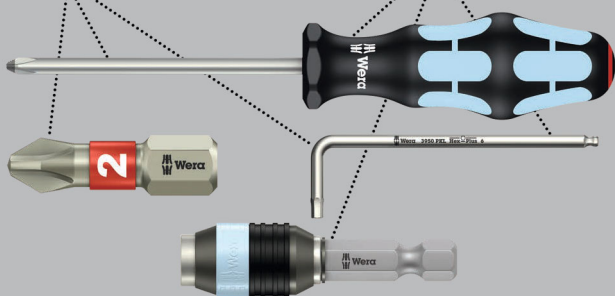

3967 SXL HF TORX® Vinkelnøkkel Multicolour, med holdefunksjon, lang, rustfritt stål

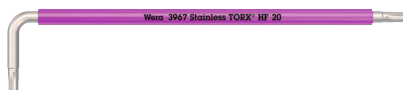

| Code | EAN | | | | | | | | | | | | |
|-------------|---------|--|-------|-----|----|----------|----------|--|--|--|--|--|----|
| | 4013288 | | | mm | mm | | | | | | | | |
| 05022680001 | 207135 | | TX 8 | 90 | 16 | 3 1/2" | 5/8" | | | | | | 10 |
| 05022681001 | 207142 | | TX 9 | 101 | 16 | 4" | 5/8" | | | | | | 10 |
| 05022682001 | 207159 | | TX 10 | 112 | 19 | 4 7/16" | 3/4" | | | | | | 10 |
| 05022683001 | 207166 | | TX 15 | 123 | 21 | 4 7/8" | 27/32" | | | | | | 10 |
| 05022684001 | 207173 | | TX 20 | 137 | 24 | 5 3/8" | 1" | | | | | | 10 |
| 05022685001 | 207180 | | TX 25 | 154 | 27 | 6 1/16" | 1 1/16" | | | | | | 10 |
| 05022686001 | 207197 | | TX 27 | 172 | 31 | 6 3/4" | 1 1/4" | | | | | | 10 |
| 05022687001 | 207203 | | TX 30 | 195 | 37 | 7 11/16" | 1 7/16" | | | | | | 10 |
| 05022688001 | 207210 | | TX 40 | 224 | 42 | 9" | 1 11/16" | | | | | | 10 |

967 SXL HF TORX® Vinkelnøkkel Multicolour, med holdefunksjon, lang

- Med holdefunksjon på den lange armen for å holde skruen trygt på verktøyet

967 SXL HF TORX® Vinkelnøkkel Multicolour, med holdefunksjon, lang



| Code | EAN | | | | | | | | | | | | |
|-------------|---------|--|-------|-----|----|----------|----------|--|--|--|--|--|----|
| | 4013288 | | | mm | mm | | | | | | | | |
| 05024471001 | 194145 | | TX 8 | 90 | 16 | 3 1/2" | 5/8" | | | | | | 10 |
| 05024472001 | 194152 | | TX 9 | 101 | 16 | 4" | 5/8" | | | | | | 10 |
| 05024473001 | 194169 | | TX 10 | 112 | 19 | 4 7/16" | 3/4" | | | | | | 10 |
| 05024474001 | 194176 | | TX 15 | 123 | 21 | 4 7/8" | 27/32" | | | | | | 10 |
| 05024475001 | 194183 | | TX 20 | 137 | 24 | 5 3/8" | 1" | | | | | | 10 |
| 05024476001 | 194190 | | TX 25 | 154 | 27 | 6 1/16" | 1 1/16" | | | | | | 10 |
| 05024477001 | 194206 | | TX 27 | 172 | 31 | 6 3/4" | 1 1/4" | | | | | | 10 |
| 05024478001 | 194213 | | TX 30 | 195 | 37 | 7 11/16" | 1 7/16" | | | | | | 10 |
| 05024479001 | 194220 | | TX 40 | 224 | 42 | 9" | 1 11/16" | | | | | | 10 |

967 SPKXL TORX® Vinkelnøkkel Multicolour, lang

- Lang utførelse

967 SPKXL TORX® Vinkelnøkkel Multicolour, lang



| Code | EAN | | | | | | | | | |
|-------------|---------|--|-------|-----|----|----------|----------|--|--|----|
| | 4013288 | | | mm | mm | | | | | |
| 05024484001 | 194305 | | TX 15 | 123 | 21 | 4 7/8" | 27/32" | | | 10 |
| 05024485001 | 194312 | | TX 20 | 137 | 24 | 5 3/8" | 1" | | | 10 |
| 05024486001 | 194329 | | TX 25 | 154 | 27 | 6 1/16" | 1 1/16" | | | 10 |
| 05024487001 | 194336 | | TX 27 | 172 | 31 | 6 3/4" | 1 1/4" | | | 10 |
| 05024488001 | 194343 | | TX 30 | 195 | 37 | 7 11/16" | 1 7/16" | | | 10 |
| 05024489001 | 194350 | | TX 40 | 224 | 42 | 9" | 1 11/16" | | | 10 |

967 SL TORX® HF Vinkelnøkkel Multicolour med holdefunksjon

- Med holdefunksjon på den lange armen for å holde skruen trygt på verktøyet

967 SL TORX® HF Vinkelnøkkel Multicolour med holdefunksjon



| Code | EAN | | | | | | | | | | | | |
|-------------|---------|--|-------|-----|----|----------|---------|--|--|--|--|--|---|
| | 4013288 | | | mm | mm | | | | | | | | |
| 05024170001 | 185235 | | TX 8 | 76 | 16 | 3" | 5/8" | | | | | | 5 |
| 05024171001 | 185242 | | TX 9 | 79 | 16 | 3 1/8" | 5/8" | | | | | | 5 |
| 05024172001 | 185259 | | TX 10 | 85 | 17 | 3 1/4" | 21/32" | | | | | | 5 |
| 05024173001 | 185266 | | TX 15 | 90 | 18 | 3 1/2" | 23/32" | | | | | | 5 |
| 05024174001 | 185273 | | TX 20 | 96 | 19 | 3 3/4" | 3/4" | | | | | | 5 |
| 05024175001 | 185280 | | TX 25 | 104 | 21 | 4 1/8" | 27/32" | | | | | | 5 |
| 05024176001 | 185297 | | TX 27 | 112 | 22 | 4 7/16" | 29/32" | | | | | | 5 |
| 05024177001 | 185303 | | TX 30 | 122 | 24 | 4 13/16" | 1" | | | | | | 5 |
| 05024178001 | 185310 | | TX 40 | 132 | 27 | 5 3/16" | 1 1/16" | | | | | | 5 |

967 SPKL TORX® BO Vinkelnøkkel Multicolour

- Vinkelnøkkel for innvendige TORX® skruer og innvendige TORX® skruer med tapp (BO=hull)

967 SPKL TORX® BO Vinkelnøkkel Multicolour



| Code | EAN | | | | | | | |
|---------------------------|---------|--|-------|-----|----|----------|---------|----|
| Code | 4013288 | | | mm | mm | | | |
| 05024350001 ¹⁾ | 172679 | | TX 8 | 76 | 16 | 3" | 5/8" | 10 |
| 05024351001 ¹⁾ | 172686 | | TX 9 | 79 | 16 | 3 1/8" | 5/8" | 10 |
| 05024352001 ²⁾ | 172693 | | TX 10 | 85 | 17 | 3 3/8" | 21/32" | 10 |
| 05024353001 | 172709 | | TX 15 | 90 | 18 | 3 1/2" | 23/32" | 10 |
| 05024354001 | 172716 | | TX 20 | 96 | 19 | 3 3/4" | 3/4" | 10 |
| 05024355001 | 172723 | | TX 25 | 104 | 21 | 4 1/8" | 27/32" | 10 |
| 05024356001 | 172730 | | TX 27 | 112 | 22 | 4 7/16" | 29/32" | 10 |
| 05024357001 | 172747 | | TX 30 | 122 | 24 | 4 13/16" | 1" | 10 |
| 05024358001 | 172754 | | TX 40 | 132 | 27 | 5 3/16" | 1 1/16" | 10 |

¹⁾Produktet blir levert uten hull og kulehode på den lange armen.

²⁾Produktet blir levert uten kulehode på den lange armen.

967 SXL TORX® Vinkelnøkkel Multicolour, lang

- Lang utførelse

967 SXL TORX® Vinkelnøkkel Multicolour, lang



| Code | EAN | | | | | | | |
|-------------|---------|--|-------|-----|----|---------|------|----|
| Code | 4013288 | | | mm | mm | | | |
| 05024481001 | 194275 | | TX 8 | 90 | 16 | 3 1/2" | 5/8" | 10 |
| 05024482001 | 194282 | | TX 9 | 101 | 16 | 4" | 5/8" | 10 |
| 05024483001 | 194299 | | TX 10 | 112 | 19 | 4 7/16" | 3/4" | 10 |

967 XL HF TORX® Vinkelnøkkel, med holdefunksjon, lang

- Med holdefunksjon på den lange armen for å holde skruen trygt på verktøyet

967 XL HF TORX® Vinkelnøkkel, med holdefunksjon, lang



| Code | EAN | | | | | | |
|-------------|---------|-------|-----|----|----------|----------|----|
| Code | 4013288 | | mm | mm | | | |
| 05024451001 | 193674 | TX 8 | 90 | 16 | 3 1/2" | 5/8" | 10 |
| 05024452001 | 193681 | TX 9 | 101 | 16 | 4" | 5/8" | 10 |
| 05024453001 | 193698 | TX 10 | 112 | 19 | 4 7/16" | 3/4" | 10 |
| 05024454001 | 193704 | TX 15 | 123 | 21 | 4 7/8" | 27/32" | 10 |
| 05024455001 | 193711 | TX 20 | 137 | 24 | 5 3/8" | 1" | 10 |
| 05024456001 | 193728 | TX 25 | 154 | 27 | 6 1/16" | 1 1/16" | 10 |
| 05024457001 | 193735 | TX 27 | 172 | 31 | 6 3/4" | 1 1/4" | 10 |
| 05024458001 | 193742 | TX 30 | 195 | 37 | 7 11/16" | 1 7/16" | 10 |
| 05024459001 | 193759 | TX 40 | 224 | 42 | 9" | 1 11/16" | 10 |

967 PKXL TORX® Vinkelnøkkel, lang

- Med TORX® kulehode på lang arm

967 PKXL TORX® Vinkelnøkkel, lang



| Code | EAN | | | | | | |
|-------------|---------|-------|-----|----|----------|----------|----|
| Code | 4013288 | | mm | mm | | | |
| 05024464001 | 194084 | TX 15 | 123 | 21 | 4 7/8" | 27/32" | 10 |
| 05024465001 | 194091 | TX 20 | 137 | 24 | 5 3/8" | 1" | 10 |
| 05024466001 | 194107 | TX 25 | 154 | 27 | 6 1/16" | 1 1/16" | 10 |
| 05024467001 | 194114 | TX 27 | 172 | 31 | 6 3/4" | 1 1/4" | 10 |
| 05024468001 | 194121 | TX 30 | 195 | 37 | 7 11/16" | 1 7/16" | 10 |
| 05024469001 | 194138 | TX 40 | 224 | 42 | 9" | 1 21/32" | 10 |

967 XL TORX® Vinkelnøkkel, lang

- Lang utførelse

967 XL TORX® Vinkelnøkkel, lang



| | EAN | | | | | | |
|-------------|---------|-------|-----|----|---------|------|----|
| Code | 4013288 | | mm | mm | | | |
| 05024461001 | 194053 | TX 8 | 90 | 16 | 3 1/2" | 5/8" | 10 |
| 05024462001 | 194060 | TX 9 | 101 | 16 | 4" | 5/8" | 10 |
| 05024463001 | 194077 | TX 10 | 112 | 19 | 4 7/16" | 3/4" | 10 |

967 PKL TORX® Vinkelnøkkel, BlackLaser

- Med TORX® kulehode på lang arm

967 PKL TORX® Vinkelnøkkel, BlackLaser



| | EAN | | | | | | |
|---------------------------|---------|-------|-----|----|----------|---------|---|
| Code | 4013288 | | mm | mm | | | |
| 05024199001 ¹⁾ | 104939 | TX 8 | 76 | 16 | 3" | 5/8" | 5 |
| 05024100001 ¹⁾ | 035035 | TX 9 | 79 | 16 | 3 1/8" | 5/8" | 5 |
| 05024105001 ¹⁾ | 019431 | TX 10 | 85 | 17 | 3 3/8" | 21/32" | 5 |
| 05024200001 | 019547 | TX 15 | 90 | 18 | 3 1/2" | 23/32" | 5 |
| 05024202001 | 019554 | TX 20 | 96 | 19 | 3 3/4" | 3/4" | 5 |
| 05024204001 | 019561 | TX 25 | 104 | 21 | 4 1/8" | 27/32" | 5 |
| 05024206001 | 019578 | TX 27 | 112 | 22 | 4 7/16" | 29/32" | 5 |
| 05024208001 | 019585 | TX 30 | 122 | 24 | 4 13/16" | 1" | 5 |
| 05024210001 | 019592 | TX 40 | 132 | 27 | 5 3/16" | 1 1/16" | 5 |

¹⁾Produktet blir levert uten kulehode på den lange armen.

967 L TORX® HF Vinkelnøkkel med holdefunksjon, BlackLaser

- Med holdefunksjon på den lange armen for å holde skruen trygt på verktøyet

967 L TORX® HF Vinkelnøkkel med holdefunksjon, BlackLaser



| | EAN | | | | | | |
|-------------|---------|-------|-----|----|----------|---------|---|
| Code | 4013288 | | mm | mm | | | |
| 05024160001 | 104847 | TX 8 | 76 | 16 | 3" | 5/8" | 5 |
| 05024161001 | 104922 | TX 9 | 79 | 16 | 3 1/8" | 5/8" | 5 |
| 05024162001 | 104854 | TX 10 | 85 | 17 | 3 1/4" | 21/32" | 5 |
| 05024163001 | 104861 | TX 15 | 90 | 18 | 3 1/2" | 23/32" | 5 |
| 05024164001 | 104878 | TX 20 | 96 | 19 | 3 3/4" | 3/4" | 5 |
| 05024165001 | 104885 | TX 25 | 104 | 21 | 4 1/8" | 27/32" | 5 |
| 05024166001 | 104892 | TX 27 | 112 | 22 | 4 7/16" | 29/32" | 5 |
| 05024167001 | 104908 | TX 30 | 122 | 24 | 4 13/16" | 1" | 5 |
| 05024168001 | 104915 | TX 40 | 132 | 27 | 5 3/16" | 1 1/16" | 5 |

967 TORX® Vinkelnøkkel, BlackLaser



| | EAN | | | | | | |
|-------------|---------|-------|----|----|--------|---------|---|
| Code | 4013288 | | mm | mm | | | |
| 05024001001 | 019257 | TX 6 | 42 | 16 | 1 5/8" | 5/8" | 5 |
| 05024002001 | 019264 | TX 7 | 48 | 16 | 1 7/8" | 5/8" | 5 |
| 05024003001 | 019271 | TX 8 | 48 | 16 | 1 7/8" | 5/8" | 5 |
| 05024004001 | 019288 | TX 9 | 48 | 16 | 1 7/8" | 5/8" | 5 |
| 05024005001 | 019295 | TX 10 | 51 | 17 | 2" | 21/32" | 5 |
| 05024008001 | 019301 | TX 15 | 54 | 18 | 2 1/8" | 23/32" | 5 |
| 05024010001 | 019318 | TX 20 | 57 | 19 | 2 1/4" | 3/4" | 5 |
| 05024012001 | 019325 | TX 25 | 60 | 20 | 2 3/8" | 25/32" | 5 |
| 05024013001 | 019332 | TX 27 | 64 | 21 | 2 1/2" | 27/32" | 5 |
| 05024015001 | 019349 | TX 30 | 70 | 24 | 2 3/4" | 1" | 5 |
| 05024020001 | 019356 | TX 40 | 76 | 26 | 3" | 1 1/32" | 5 |



Kraftform Kompakt



Kraftform Kompakt Turbo 1

Mange brukere ønsker å kunne skru hurtigere uten å måtte inngå kompromisser. Med en skrutrekker som er presis og som har kraft for den siste tiltrekningen, og dessuten er mye hurtigere enn en vanlig skrutrekker. Løsningen er et planetgir som kan kobles inn; det er integrert i håndtaket på skrutrekkeren og firedobler arbeidstempoet på en rent mekanisk måte for lettgående skruerforbindelser.

Den ene hånden holder fast den fremre delen av håndtaket, den andre hånden dreier den bakre delen av håndtaket. Turbofunksjonen kan slås på eller av med et knappetrykk.

For å trekke til eller løsne en skru med høyt moment, for eksempel for skruerforbindelser i tre eller til finjustering anbefales det at turbofunksjonen er koblet ut.

Den robuste utførelsen i stål er vedlikeholdsfri og har et maksimalt moment på 14 Nm når turbofunksjonen er deaktivert. Takket være Rapidaptor-bitsholderen kan Kraftform Turbo brukes med alle vanlige 1/4" sekskantbits for et bredt spekter av skruerprofiler.

Med Rapidaptor-funksjonen kan bitsene settes inn direkte, og det er enkelt å ta dem ut ved å skyve hylsen fremover.

- 4-doblet skruhastighet takket være turbofunksjon (rent mekanisk - uten batteri)
- Aktivering og deaktivering av turbofunksjonen ved ganske enkelt å trykke på en knapp
- Robust, vedlikeholdsfritt gjr av stål

Kraftform Kompakt Turbo 1



| Code | EAN | | |
|-------------|---------|--|--|
| | 4013288 | | |
| 05057482001 | 214614 | | 1 |
| | | | 826 T Kraftform Turbo 1x 1/4"x146 |
| | | | 851/4 Z 1x PH 1x89; 1x PH 2x89; 1x PH 3x89 |
| | | | 855/4 Z 1x PZ 1x89; 1x PZ 2x89; 1x PZ 3x89 |
| | | | 867/4 Z TORX® 1x TX 10x89; 1x TX 15x89; 1x TX 20x89; 1x TX 25x89; 1x TX 30x89 |
| | | | 840/4 Z 1x 3,0x89; 1x 4,0x89; 1x 5,0x89; 1x 6,0x89 |
| | | | 800/4 Z 1x 0,8x4,0x89; 1x 1,0x5,5x89; 1x 1,2x6,5x89 |
| | | | Krok og borrelås tape 120 1x 50,0x120,0 |

Kraftform Kompakt Turbo Imperial 1



| Code | EAN | | |
|-------------|---------|--|--|
| | 4013288 | | |
| 05057483001 | 214621 | | 1 |
| | | | 826 T Kraftform Turbo 1x 1/4"x146 |
| | | | 851/4 Z PH 1x PH 1x89; 1x PH 2x89; 1x PH 3x89 |
| | | | 867/4 Z TORX® 1x TX 10x89; 1x TX 15x89; 1x TX 20x89; 1x TX 25x89; 1x TX 30x89 |
| | | | 840/4 Z Hex-Plus 1x 3/32"x89; 1x 1/8"x89; 1x 5/32"x89; 1x 3/16"x89 |
| | | | 868/4 Square-Plus 1x # 1x89; 1x # 2x89; 1x # 3x89 |
| | | | 800/4 Z 1x 0,8x4,0x89; 1x 1,0x5,5x89; 1x 1,2x6,5x89 |
| | | | Krok og borrelås tape 120 1x 50,0x120,0 |

826 T Kraftform Turbo Bits-håndholder med Rapidaptor hurtigchuck

- 4-doblet skru hastighet takket være turbofunksjon (rent mekanisk - uten batteri)
- Aktivering og deaktivering av turbofunksjonen ved ganske enkelt å trykke på en knapp
- Turbofunksjon spesielt for lettgående skruforbindinger
- Til for eksempel treskruing med kontinuerlig økende moment kan den brukes uten turbofunksjon som en normal skrutrekker
- Robust, vedlikeholdsfritt gir av stål

826 T Kraftform Turbo Bits-håndholder med Rapidaptor hurtigchuck



| Code | EAN | ⌀ | L | | | | | | |
|-------------|--------|------|-----|--|--|--|--|--|---|
| 05057480001 | 214591 | 1/4" | 146 | | | | | | 1 |

Kraftform Kompakt 10, 12

9 slitesterke Wera-bits, for universell bruk. Torsjonsform mot tidlig slitasje.

1 håndholder 813 R Kraftform med hurtigchuck Rapidaptor, flerkomponents for høy arbeidshastighet og svært ergonomisk skruing.

- Kraftform-håndholder med Rapidaptor-hurtigchuck
- Torsjonsform på bitsene mot tidlig slitasje
- Slitesterke bits for universell bruk
- Hendig og robust oppbevaring

Kraftform Kompakt 10



| Code | EAN | | | |
|-------------|--------|---|--|---|
| 05056653001 | 041647 | | | 1 |
| | | ● | 813 R 1x 1/4"x90 | |
| | | + | 851/1 TZ PH 1x PH 1x25; 1x PH 2x25 | |
| | | + | 855/1 TZ PZ 1x PZ 1x25; 1x PZ 2x25 | |
| | | ✳ | 867/1 TZ TORX® 1x TX 10x25; 1x TX 15x25; 1x TX 20x25 | |
| | | ◐ | 800/1 TZ 1x 0,5x4,0x25; 1x 1,0x5,5x25 | |

Kraftform Kompakt 12



| Code | EAN | | | |
|-------------|--------|---|---|---|
| 05135942001 | 155887 | | | 1 |
| | | ● | 813 R 1x 1/4"x90 | |
| | | + | 851/1 J 1x PH 00x25x2,0 ¹⁾ ; 1x PH 0x25x2,5 ²⁾ ; 1x PH 1x25x3,0 | |
| | | + | 851/1 TZ PH 1x PH 2x25 | |
| | | ✳ | 867/1 TZ TORX® 1x TX 5x25; 1x TX 6x25; 1x TX 7x25; 1x TX 8x25; 1x TX 9x25 | |

¹⁾Størrelse 00 modifisert i henhold til JCI 00 (japansk bransjestandard for kameraer)

²⁾Størrelse 0 modifisert i henhold til JCI 0 (japansk bransjestandard for kameraer)

Kraftform Kompakt 20 Verktøytypen for maskin og hånd

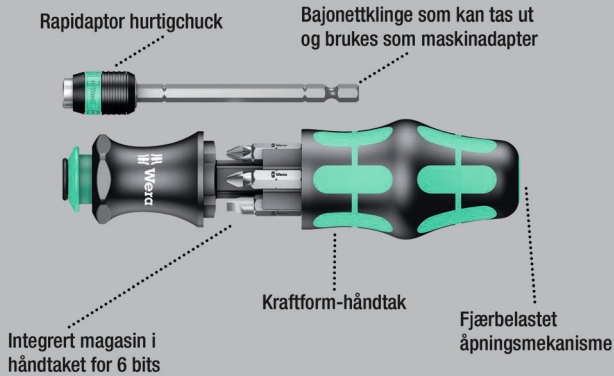

Wera Kompakt-verktøyene gjør det mulig å skru for hånd og med maskin samtidig. Systemet med håndtak for utskiftbare klinger i kompakt design med forskjellige klingspisser tar minimal plass og gjør brukeren mobil og fleksibel.

Passer til bits med 1/4" utvendig sekskantdrev iht.

DIN ISO 1173-C 6,3 og E 6,3 (ISO 1173) og Wera tilkoblingsserie 1 og 4. Med tilkoblingsdel, bajonett, Rapidaptor-teknologi.

Kraftform-håndtak med rullestopp, flerkomponent for særlig ergonomisk skruing. Integreert magasin til oppbevaring av bits. Følgelig erstatter dette settet et 6 delers skrutrekkersett og reduserer det nødvendige utstyret til et minimum.

Profilen og størrelsen på bits finnes enkelt med Weras «Take it easy» verktøyidentifikasjon og den lett synlige merkingen.

- Kraftform-håndholder med bajonettklinge og Rapidaptor-hurtigchuck
- Kraftform håndtak med rullestopp, flerkomponent og integreert magasin
- Uttrekkbar bajonettklinge i håndtaket
- Med «Take it easy» verktøyidentifikasjon: Fargekoding i henhold til profil og størrelsesstempel
- I robust rullefuttal

«Take it easy» verktøyidentifikasjon med fargekoding – for raskt og enkelt valg av riktig verktøy.

Bits: «Take it easy» verktøyidentifikasjon



Zyklon piper: «Take it easy» verktøyidentifikasjon



Vinkeløkler: «Take it easy» verktøyidentifikasjon



Joker «Take it easy» verktøyidentifikasjon



Kraftform Kompakt 20 Tool Finder 1 med futtural



| Code | EAN | | |
|-------------|-------------------|--|---|
| 05051016001 | 4013288 185327 | | 1 |
| | | 889/4 R 1x 1/4"x100 | |
| | | 851/1 BTZ 1x PH 1x25; 1x PH 2x25 | |
| | | 855/1 BTZ 1x PZ 1x25; 1x PZ 2x25 | |
| | | 867/1 TORX® BTZ 1x TX 25x25 | |
| | | 800/1 BTZ 1x 0,8x5,5x25 | |
| | | Krok og borrelås tape 70 1x 50,0x70,0 | |

Kraftform Kompakt 20 Tool Finder 2 med futtural

Kraftform kompakt-sett i 13 deler med med 6x 25 mm lange og 6x 89 mm lange bits. Wera-kompaktverktøyene gjør det mulig å skru for hånd og med maskin samtidig.

Systemet med håndtak for utskiftbare klinger i kompakt design med forskjellige klingspisser tar minimal plass og gjør brukeren mobil og fleksibel.

Egnet for bits med 1/4"-utvendig sekskantdrev i samsvar med DIN ISO 1173-C 6,3 og E 6,3 (ISO 1173) samt Wera tilkoblingsserier 1 og 4.

Med adapter, bajonett, Rapidaptor-teknologi. Kraftform-håndtak med rullestopp, flerkomponent for særlig ergonomisk skruing. Integreert magasin for lagring av 25 mm lange bits. Dette settet erstatter et 12-delers skrutrekkersett og reduserer nødvendig utstyr til et minimum.

Profilen og størrelsen på bits finnes enkelt med Weras «Take it easy» verktøyidentifikasjon og den lett synlige merkingen.

- 6x 25 mm bits med «Take it easy» verktøyidentifikasjon: Fargekoding i henhold til profil og størrelsesstempel og 6x 89 mm bits

Kraftform Kompakt 20 Tool Finder 2 med futteral



| Code | EAN | | | |
|-------------|-------------------|----|---|---|
| 05051017001 | 4013288 211224 | | | 1 |
| | | ●○ | 889/4 R 1x 1/4"x100 | |
| | | + | 851/1 BTZ 1x PH 1x25; 1x PH 2x25 | |
| | | + | 855/1 BTZ 1x PZ 1x25; 1x PZ 2x25 | |
| | | ✦ | 867/1 TORX® BTZ 1x TX 20x25; 1x TX 25x25 | |
| | | + | 851/4 Z 1x PH 1x89; 1x PH 2x89 | |
| | | + | 855/4 Z 1x PZ 1x89; 1x PZ 2x89 | |
| | | ✦ | 867/4 Z TORX® 1x TX 20x89; 1x TX 25x89 | |
| | | | Krok og borrelås tape 70 1x 50,0x70,0 | |

Kraftform Kompakt 20 A

- Med slitesterke bits for universell bruk

Kraftform Kompakt 20 A

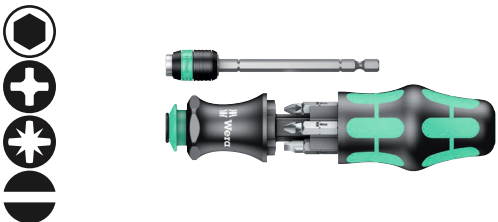

| Code | EAN | | | |
|-------------|-------------------|----|---|---|
| 05051019001 | 4013288 100528 | | | 1 |
| | | ●○ | 889/4 R 1x 1/4"x100 | |
| | | + | 851/1 Z PH 1x PH 1x25; 1x PH 2x25 | |
| | | + | 855/1 Z PZ 1x PZ 1x25; 1x PZ 2x25 | |
| | | ● | 800/1 Z 1x 1,0x5,5x25; 1x 1,2x6,5x25 | |

Kraftform Kompakt 20 med futteral



| Code | EAN | | | |
|-------------|-------------------|----|--|---|
| 05051021001 | 4013288 098917 | | | 1 |
| | | ●○ | 889/4 R 1x 1/4"x100 | |
| | | + | 851/1 Z 1x PH 1x25; 1x PH 2x25 | |
| | | + | 855/1 Z 1x PZ 1x25; 1x PZ 2x25 | |
| | | ● | 800/1 Z 1x 1,0x5,5x25; 1x 1,2x6,5x25 | |
| | | | Krok og borrelås tape 70 1x 50,0x70,0 | |

Kraftform Kompakt 22 med futteral



| Code | EAN | | | |
|-------------|-------------------|----|--|---|
| 05051023001 | 4013288 098924 | | | 1 |
| | | ●○ | 889/4 R 1x 1/4"x100 | |
| | | + | 855/1 Z 1x PZ 1x25; 2x PZ 2x25 | |
| | | ✦ | 867/1 TORX® 1x TX 15x25; 1x TX 20x25; 1x TX 25x25 | |
| | | | Krok og borrelås tape 70 1x 50,0x70,0 | |

Kraftform Kompakt 25 med futteral



| Code | EAN | | |
|-------------|-------------------|--|---|
| 05051024001 | 4013288 098931 | | 1 |
| | | 889/4 R 1x 1/4"x100 | |
| | | 851/1 Z 1x PH 1x25; 1x PH 2x25; 1x PH 3x25 | |
| | | 800/1 Z 1x 0,6x4,5x25; 1x 1,0x5,5x25; 1x 1,2x6,5x25 | |
| | | Krok og borrelås tape 70 1x 50,0x70,0 | |

Kraftform Kompakt 26 med futteral



| Code | EAN | | |
|-------------|-------------------|--|---|
| 05051025001 | 4013288 098948 | | 1 |
| | | 889/4 R 1x 1/4"x100 | |
| | | 851/1 Z 1x PH 1x25; 1x PH 2x25 | |
| | | 800/1 Z 1x 1,0x5,5x25; 1x 1,2x6,5x25 | |
| | | 868/1 Z 1x # 1x25; 1x # 2x25 | |
| | | Krok og borrelås tape 70 1x 50,0x70,0 | |

Kraftform Kompakt 27 XL Universal 1

Bitssett for universell bruk. Bits-håndholder med 300 mm lang klinge og veldig tynt, låsbart bitsfeste for vanskelig tilgjengelige steder. Takket være den spesielt slanke utformingen kan skruer også brukes i svært trange monterings situasjoner. Flerkomponents Kraftform-håndtak for høy arbeidshastighet og spesielt ergonomisk skruing.

Magasin som er integrert i håndtaket og brukes til oppbevaring av bitsene. 6 slitesterke, 25 mm lange bits (kryssspor Phillips og Pozidriv og TORX®).

Dette settet erstatter et 6 delers skrutrekkersett og reduserer nødvendig utstyr til et minimum. Sekskantet rullestopp for at den ikke skal rulle vekk.

- For universell bruk
- 300 mm lang stiv klinge
- Bitsholder med svært slank design for arbeid i trange omgivelser
- Sikker bitsholdefunksjon takket være låsemekanisme. Med sterk permanent magnet.
- Kompakt holder av rustfritt stål for bits med 1/4" utvendig sekskantdrev i henhold til DIN 3126, ISO 1173 Form C 6,3 og E 6,3
- 6 slitesterke bits til universell bruk

Kraftform Kompakt 27 XL Universal 1



| Code | EAN | | |
|-------------|-------------------|--|---|
| 05051028001 | 4013288 229588 | | 1 |
| | | 851/1 BTZ 1x PH 1x25; 1x PH 2x25 | |
| | | 855/1 BTZ 1x PZ 2x25 | |
| | | 867/1 TORX® BTZ 1x TX 15x25; 1x TX 20x25; 1x TX 25x25 | |
| | | 394 S 1x 1/4"x300 | |

Kraftform Kompakt 27 XL Universal Imperial Set 1

- Med 6 bits i magasinet: Kryssspor Phillips, spor og firkant (Robertson); slitesterke

Kraftform Kompakt 27 XL Universal Imperial Set 1



| Code | EAN | | |
|-------------|--------|---|---|
| 05051032001 | 229724 | | 1 |
| | | + | 851/1 Z 1x PH 1x25; 1x PH 2x25 |
| | | - | 800/1 Z 1x 1,0x5,5x25; 1x 1,2x6,5x25 |
| | | □ | 868/1 Z 1x # 1x25; 1x # 2x25 |
| | | ● | 394 S 1x 1/4"x300 |

Kraftform Kompakt 27 XL SHK 1

- Spesielt egnet for bruk i sanitærteknikk, varmeteknikk og klimateknikk

Kraftform Kompakt 27 XL SHK 1



| Code | EAN | | |
|-------------|--------|---|--|
| 05136075001 | 228994 | | 1 |
| | | + | 851/1 Z 1x PH 2x25 |
| | | ⊕ | 867/1 TORX® 1x TX 15x25; 1x TX 20x25; 1x TX 25x25 |
| | | ○ | 840/1 Z 1x 5,0x25; 1x 6,0x25 |
| | | ● | 394 S 1x 1/4"x300 |

Kraftform Kompakt 27 Set 1

Wera kompaktverktøy med flerkomponents Kraftform-håndtak for høy arbeidshastighet og spesielt ergonomisk skruing.

Bitsmagasin integrert i håndtaket, 6 bits med torsjonsone for å unngå at bitsspissen vrir under høy belastning. Dette øker produktlevetiden betraktelig.

Med «Take it easy» verktøyidentifikasjon: Fargekoding etter profil og størrelsesstempel. Bitsholder med kraftig permanentmagnet sørger for at bitsene sitter forsvarlig fast.

- Bitsholder med bitmagasin
- Bitsholder med kraftig permanentmagnet som holder bitsene fjellstøtt på plass
- Med 6 BiTorsion-bits i magasinet: Kryssspor Phillips og Pozidriv, TORX® og sport; slitesterke
- Med «Take it easy» verktøyidentifikasjon: Fargekoding i henhold til profil og størrelsesstempel

Kraftform Kompakt 27 Set 1



| Code | EAN | | |
|-------------|--------|---|---|
| 05051510001 | 226556 | | 1 |
| | | ● | 828/1 1x 1/4" |
| | | + | 851/1 BTZ 1x PH 1x25; 1x PH 2x25 |
| | | ⊕ | 855/1 BTZ 1x PZ 2x25 |
| | | ⊕ | 867/1 TORX® BTZ 1x TX 20x25; 1x TX 25x25 |
| | | - | 800/1 BTZ 1x 0,8x5,5x25 |

Kraftform Kompakt 27 Set 2

- Med 6 bits i magasinet: Kryssspor Phillips og spor; slitesterke

Kraftform Kompakt 27 Set 2



| Code | EAN | | |
|-------------|-------------------|--|---|
| 05051511001 | 4013288 226587 | | 1 |
| | | 828/1 1x 1/4" | |
| | | 851/1 Z 1x PH 1x25; 1x PH 2x25; 1x PH 3x25 | |
| | | 800/1 Z 1x 0,6x4,5x25; 1x 1,0x5,5x25; 1x 1,2x6,5x25 | |

Kraftform Kompakt 27 Imperial Set 1

- Med 6 bits i magasinet: Kryssspor Phillips, spor og firkant (Robertson); slitesterke

Kraftform Kompakt 27 Imperial Set 1



| Code | EAN | | |
|-------------|-------------------|---|---|
| 05051512001 | 4013288 226594 | | 1 |
| | | 828/1 1x 1/4" | |
| | | 851/1 Z 1x PH 1x25; 1x PH 2x25 | |
| | | 800/1 Z 1x 1,0x5,5x25; 1x 1,2x6,5x25 | |
| | | 868/1 Z 1x # 1x25; 1x # 2x25 | |

Kraftform Kompakt 28 SB

Wera kompaktverktøy med multi-komponent Kraftform-håndtak for høy arbeidshastighet og spesielt ergonomisk skruing. Integrert bitsmagasin i håndtaket med oppbevaringsplass for 6 bits.

Bajonett-klingen kan kjøres inn for skruing i trange områder. Den kan også fjernes for maskindrift. Sterke permanente magneten garanterer at bitsene sitter godt.

- Slitesterke bits for universell bruk

Kraftform Kompakt 28 SB

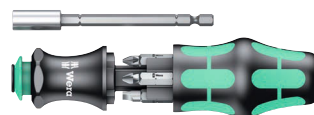

| Code | EAN | | |
|-------------|-------------------|---|---|
| 05073240001 | 4013288 138927 | | 1 |
| | | 851/1 Z PH 1x PH 1x25; 1x PH 2x25 | |
| | | 855/1 Z PZ 1x PZ 1x25; 1x PZ 2x25 | |
| | | 800/1 Z 1x 1,0x5,5x25; 1x 1,2x6,5x25 | |

Kraftform Kompakt 28 Imperial 1

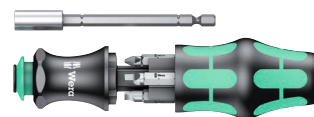

| Code | EAN | | |
|-------------|-------------------|---|---|
| 05073241001 | 4013288 214676 | | 1 |
| | | 851/1 Z PH 1x PH 1x25; 1x PH 2x25 | |
| | | 868/1 Z 1x # 1x25; 1x # 2x25 | |
| | | 800/1 Z 1x 1,0x5,5x25; 1x 1,2x6,5x25 | |

Kraftform Kompakt 28 med futteral



| Code | EAN | | |
|-------------|---------|---|---|
| | 4013288 | | |
| 05134491001 | 175373 | | 1 |
| | | 851/1 Z 1x PH 1x25; 1x PH 2x25 | |
| | | 855/1 Z 1x PZ 1x25; 1x PZ 2x25 | |
| | | 800/1 Z 1x 1,0x5,5x25; 1x 1,2x6,5x25 | |
| | | Krok og borrelås tape 70 1x 50,0x70,0 | |

Kraftform Kompakt 40 og 41

- Sammenleggbart futteral med 89 mm lange bits
- Kraftform-håndholder med Rapidaptor-hurtigchuck
- Hurtigchucken Rapidaptor gjør at det går raskt å skifte bits
- Slitesterke bits for universell bruk
- Ergonomisk Kraftform håndtak for arbeid som ikke er slitsomt

Kraftform Kompakt 40



| Code | EAN | | |
|-------------|---------|---|---|
| | 4013288 | | |
| 05059298001 | 096319 | | 1 |
| | | 816 R 1x 1/4"x119 | |
| | | 851/4 Z 1x PH 1x89; 1x PH 2x89 | |
| | | 855/4 Z 1x PZ 1x89; 1x PZ 2x89 | |
| | | 800/4 Z 1x 1,0x5,5x89; 1x 1,2x6,5x89 | |
| | | Krok og borrelås tape 70 1x 50,0x70,0 | |

Kraftform Kompakt 41



| Code | EAN | | |
|-------------|---------|--|---|
| | 4013288 | | |
| 05059299001 | 096326 | | 1 |
| | | 816 R 1x 1/4"x119 | |
| | | 851/4 Z 1x PH 1x89; 1x PH 2x89; 1x PH 3x89 | |
| | | 855/4 Z 1x PZ 1x89; 1x PZ 2x89; 1x PZ 3x89 | |
| | | 867/4 Z TORX® B0 1x TX 15x89; 1x TX 20x89; 1x TX 25x89; 1x TX 30x89 | |
| | | Krok og borrelås tape 70 1x 50,0x70,0 | |



Kraftform Kompakt 60 Torque 1,2 - 3,0 Nm

Sammenleggbart futteral med 89 mm lange bits. Inkludert momentskrutrekker 7441 med hurtigchuck Rapidaptor og flerkomponents Kraftform-håndtaket for lite trettende arbeid. Eget for hånd- og maskinskruing.

17 deler. Kompakt håndtak/system for utskiftbare klinger for skruing med kontrollert moment. Inkludert momenthåndholder 7441, kan justeres fra 1,2 til 3,0 Nm. Justerbar i trinn på 0,10 Nm. Enkel innstilling av nødvendig moment uten spesialverktøy. Lett å lese av skalaverdien.

Med klikksignal. Rapidaptor-hurtigskiftteknologi for lynrask skifte av bits. Ubegrenset løsemoment for å løse skruer som sitter fast. Flerkomponents Kraftform-håndtak med harde og myke soner for høy arbeidshastighet og skåning av håndflaten.

Inkludert 16 bits med en lengde på 89 mm. Med praktisk sammenleggbart futteral for oversiktig oppbevaring.

- Justerbar Kraftform momentskrutrekker med Rapidaptor hurtigchuck
- Kraftform flerkomponenthåndtak for hurtig og ergonomisk arbeid
- Rapidaptor-teknologi for lynrask skifting av bits
- Eget for hånd- og maskinskruing
- Praktisk sammenleggbart futteral for oversiktig oppbevaring

Kraftform Kompakt 60 Torque 1,2 - 3,0 Nm



| Code | EAN | | |
|-------------|--------|--|---|
| 05059293001 | 169624 | | 1 |
| | | 7400 1x 7441, 1/4", 1,2-3,0 Nm | |
| | | 851/4 Z PH 1x PH 1x89; 1x PH 2x89; 1x PH 3x89 | |
| | | 855/4 Z PZ 1x PZ 1x89; 1x PZ 2x89; 1x PZ 3x89 | |
| | | 867/4 Z TORX® B0 1x TX 10x89; 1x TX 15x89; 1x TX 20x89; 1x TX 25x89; 1x TX 30x89 | |
| | | 800/4 Z 1x 1,0x5,5x89 | |
| | | 840/4 Z Hex-Plus 1x 3,0x89; 1x 4,0x89; 1x 5,0x89; 1x 6,0x89 | |

Kraftform Stainless - Materiale i rustfritt stål for å unngå rustsmitte

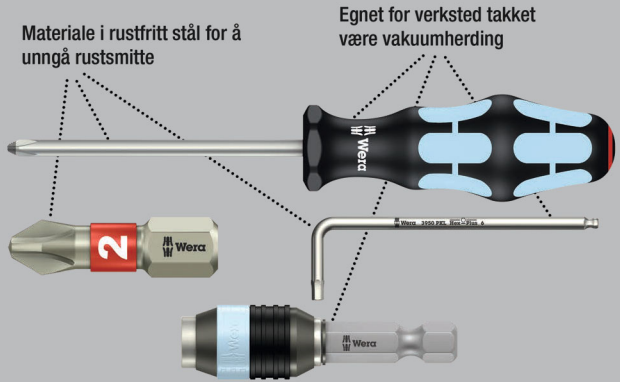

Sammenleggbart futteral med 89 mm lange bits. Inkludert håndholder 3816 R Kraftform med hurtigchuck Rapidaptor og flerkomponents Kraftform-håndtak for lite trettende arbeid. Utført i rustfritt stål for å unngå rustsmitte. 17 deler.

Kraftform Kompakt 60, rustfritt stål



| Code | EAN | | |
|-------------|--------|---|---|
| 05071116001 | 115713 | | 1 |
| | | 3816 R 1x 1/4"x119 | |
| | | 3851/4 1x PH 1x89; 1x PH 2x89; 1x PH 3x89 | |
| | | 3855/4 1x PZ 1x89; 1x PZ 2x89; 1x PZ 3x89 | |
| | | 3867/4 TORX® B0 1x TX 10x89; 1x TX 15x89; 1x TX 20x89; 1x TX 25x89; 1x TX 30x89 | |
| | | 3800/4 1x 1,0x5,5x89 | |
| | | 3840/4 Hex-Plus 1x 3,0x89; 1x 4,0x89; 1x 5,0x89; 1x 6,0x89 | |

Kraftform Kompakt 60 Imperial



| Code | EAN | | |
|-------------|--------|---|---|
| 05051042001 | 156037 | | 1 |
| | | 816 R 1x 1/4"x119 | |
| | | 851/4 Z 1x PH 1x89; 1x PH 2x89; 1x PH 3x89 | |
| | | 867/4 Z TORX® B0 1x TX 10x89; 1x TX 15x89; 1x TX 20x89; 1x TX 25x89; 1x TX 30x89 | |
| | | 800/4 Z 1x 1,0x5,5x89 | |
| | | 840/4 Z 1x 3/32"x89; 1x 1/8"x89; 1x 5/32"x89; 1x 3/16"x89 | |
| | | 868/4 1x # 1x89; 1x # 2x89; 1x # 3x89 | |
| | | Krok og borrelås tape 70 1x 50,0x70,0 | |

Kraftform Kompakt 60 KK

- Kulehodebits gjør det mulig å forskyve verktøyaksen

Kraftform Kompakt 60 KK



| Code | EAN | | |
|-------------|--------|--|---|
| 05059294001 | 165503 | | 1 |
| | | 816 R 1x 1/4"x119 | |
| | | 851/4 Z 1x PH 1x89; 1x PH 2x89; 1x PH 3x89 | |
| | | 855/4 Z 1x PZ 1x89; 1x PZ 2x89; 1x PZ 3x89 | |
| | | 867/4 TORX® KK 1x TX 10x89; 1x TX 15x89; 1x TX 20x89; 1x TX 25x89; 1x TX 30x89; 1x TX 40x89 | |
| | | 842/4 1x 3,0x89; 1x 4,0x89; 1x 5,0x89; 1x 6,0x89 | |
| | | Krok og borrelås tape 70 1x 50,0x70,0 | |

Kraftform Kompakt 62



| Code | EAN | | |
|-------------|-------------------|---|---|
| 05059297001 | 4013288 096302 | | 1 |
| | | ● 816 R 1x 1/4"x119 | |
| | | ⊕ 851/4 Z 1x PH 1x89; 1x PH 2x89; 1x PH 3x89 | |
| | | ⊕ 855/4 Z 1x PZ 1x89; 1x PZ 2x89; 1x PZ 3x89 | |
| | | ⊕ 867/4 Z TORX® B0 1x TX 8x89; 1x TX 10x89; 1x TX 15x89; 1x TX 20x89; 1x TX 25x89; 1x TX 27x89; 1x TX 30x89; 1x TX 40x89 | |
| | | ⊕ 840/4 Z B0 1x 2,0x89; 1x 2,5x89; 1x 3,0x89; 1x 4,0x89; 1x 5,0x89; 1x 6,0x89 | |
| | | ⊖ 800/4 Z 1x 1,2x6,5x89 | |
| | | ⊕ 871/4 TORQ-SET® Mplus 1x 6x89; 1x 8x89; 1x 10x89 | |
| | | ⊕ 875/4 TRI-WING® 1x 1x89; 1x 2x89; 1x 3x89; 1x 4x89 | |
| | | ● 857/4 Z 1x 4x89; 1x 6x89; 1x 8x89; 1x 10x89 | |
| | | Krok og borrelås tape 70 1x 50,0x70,0 | |

Bicycle Set 2

Sykkelverktøysett i praktisk veske med 89 mm lange bits.

Inkludert bitsholder 816 R Kraftform med hurtigchuck Rapidaptor og flerkomponent Kraftform-håndtak for lite trettende arbeid.

Bicycle Set 2



| Code | EAN | | |
|-------------|-------------------|--|---|
| 05004171001 | 4013288 211439 | | 1 |
| | | ● 816 R 1x 1/4"x119 | |
| | | ⊕ 851/4 Z 1x PH 1x89; 1x PH 2x89 | |
| | | ⊕ 867/4 Z TORX® 1x TX 10x89; 1x TX 20x89; 1x TX 25x89; 1x TX 30x89 | |
| | | ⊕ 840/4 Z 1x 2,0x89; 1x 2,5x89; 1x 3,0x89; 1x 4,0x89; 1x 5,0x89; 1x 6,0x89 | |
| | | Krok og borrelås tape 70 1x 50,0x70,0 | |



Kraftform Kompakt 70 Universal

32 delers sett med håndholder 816 R Kraftform med hurtigchuck Rapidaptor og flerkomponent Kraftform-håndtak for avslappet arbeid.

Universalholder Rapidaptor med sterk permanent magnet som også holder store og tunge skruer. I likhet med de 30 bitsene er brukeren rustet for nesten alle brukstifeller. I robust tekstilboks; passer for Wera 2go.

- Sortiment i robust tekstilfutteral med lav vekt for enkel transport
- Tekstilfutteral egnet for kobling til Wera 2go-systemet

Kraftform Kompakt 70 Universal



| Code | EAN | | |
|-------------|-------------------|---|---|
| 05057113001 | 4013288 228345 | | 1 |
| | | 816 R 1x 1/4"x119 | |
| | | 889/4/1 K 1x 1/4"x50 | |
| | | 851/1 TZ 3x PH 1x25; 3x PH 2x25; 3x PH 3x25 | |
| | | 855/1 TZ 3x PZ 1x25; 3x PZ 2x25; 3x PZ 3x25 | |
| | | 867/1 Z TORX® B0 1x TX 10x25; 1x TX 15x25; 1x TX 20x25; 1x TX 25x25; 1x TX 30x25; 1x TX 40x25 | |
| | | 840/1 Z 1x 4,0x25; 1x 5,0x25; 1x 6,0x25 | |
| | | 800/1 TZ 1x 0,6x4,5x25; 1x 1,0x5,5x25; 1x 1,2x6,5x25 | |
| | | 9478 1x 160,0x95,0x65,0 | |
| | | Krok og borrelås tape 120 1x 50,0x120,0 | |

Kraftform Kompakt 71 Security

- Sortiment i robust tekstilfutteral med lav vekt for enkel transport
- Tekstilfutteral egnet for kobling til Wera 2go-systemet

Kraftform Kompakt 71 Security



| Code | EAN | | |
|-------------|-------------------|--|---|
| 05057114001 | 4013288 228352 | | 1 |
| | | 816 R 1x 1/4"x119 | |
| | | 889/4/1 K 1x 1/4"x50 | |
| | | 867/1 Z TORX® B0 1x TX 7x25; 1x TX 8x25; 1x TX 9x25; 1x TX 10x25; 1x TX 15x25; 1x TX 20x25; 1x TX 25x25; 1x TX 30x25; 1x TX 40x25 | |
| | | 840/1 Z B0 1x 2,0x25; 1x 2,5x25; 1x 3,0x25; 1x 4,0x25; 1x 5,0x25; 1x 6,0x25 | |
| | | 868/1 Z 1x # 0x25; 1x # 1x25; 1x # 2x25; 1x # 3x25 | |
| | | 871/1 TORQ-SET® Mplus 25 mm 1x 6x25; 1x 8x25; 1x 10x25; 1x 1/4"x25 | |
| | | 875/1 TRI-WING® 25 mm 1x 1x25; 1x 2x25; 1x 3x25 | |
| | | 857/1 Z 1x 4x25; 1x 6x25; 1x 8x25; 1x 10x25 | |
| | | 9478 1x 160,0x95,0x65,0 | |
| | | Krok og borrelås tape 120 1x 50,0x120,0 | |

Kraftform Kompakt 100

52 deler; i et overflatebeskyttende, kompakt og usedvanlig robust tekstilfutteral. Lite volum og lav vekt for økt mobilitet.

Kompakt verktøysett med 52 skruverktøy.

1 bitshåndholder Rapidaptor med hurtigchuck; 1 bitsholder Rapidaptor med hurtigchuck for montering i skrumaskin eller for bruk i borchucken på elektrisk drill; 30 BiTorsion-bits med en lengde på 25 mm for lang levetid, slitesterke (BTZ), for universell bruk, ekstra harde (BTH), 12 Impaktor-bits med en lengde på 50 mm for ekstra høye krav, 8 vinkeløkler med Hex-Plus-profil (forhindrer runding av skruer med innvendig sekskant) og sekskantet kulehode på lang arm for å kunne arbeide i vinkel; svært robust tekstilfutteral med lang levetid, kan plasseres oppreist for oversiktlig oppbevaring i verkstedhyllen; ekstra overflatebeskyttelse med utvendig stoffmateriale.

- Robust, overflatebeskyttende, kompakt tekstilfutteral
- Rapidaptor-teknologi for lynrask skifting av bits
- BiTorsion-bits med en lengde på 25 mm for lang levetid
- Impaktor-bits med en lengde på 50 mm for spesielt høye krav
- Vinkeløkkel med Hex-Plus-profil (forhindrer at skruer med innvendig sekskant blir runde)

Hex-Plus gir lengre liv til skruer med innvendig sekskant

Ødeleggelse av profilen («runding») forhindres

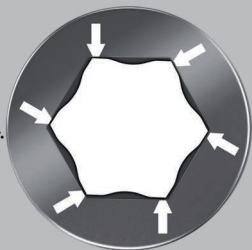

Levetid over gjennomsnittet

Kraftform Kompakt 100



| Code | EAN | | |
|-------------|-------------------|---|---|
| 05057460001 | 4013288 179968 | | 1 |
| | | ● 813 R 1x 1/4"x90 | |
| | | ● 889/4/1 K 1x 1/4"x50 | |
| | | ⊕ 851/1 BTZ 2x PH 1x25; 4x PH 2x25; 2x PH 3x25 | |
| | | ⊕ 851/4 Impaktor DC 2x PH 2x50; 1x PH 3x50 | |
| | | ⊕ 855/1 BTH 2x PZ 1x25; 4x PZ 2x25; 2x PZ 3x25 | |
| | | ⊕ 855/4 Impaktor DC 2x PZ 2x50; 1x PZ 3x50 | |
| | | ⊕ 867/1 TORX® BTZ 2x TX 10x25; 2x TX 15x25; 3x TX 20x25; 2x TX 25x25; 2x TX 30x25; 1x TX 40x25 | |
| | | ⊕ 867/4 TORX® Impaktor DC 1x TX 25x50; 1x TX 30x50; 1x TX 40x50 | |
| | | ⊖ 800/1 BTZ 1x 0,8x5,5x25; 1x 1,0x5,5x25 | |
| | | ○ 840/4 Impaktor DC 1x 4,0x50; 1x 5,0x50; 1x 6,0x50 | |
| | | ○ 950 PKS 1x 1,5x50 ¹⁾ ; 1x 2,0x56; 1x 2,5x63; 1x 3,0x71; 1x 4,0x80; 1x 5,0x90; 1x 6,0x100; 1x 8,0x112 | |
| | | Krok og borrelås tape 120 1x 50,0x120,0 | |

¹⁾Vanlig sekskant

Kraftform Kompakt 400

Skrutrekker med T-håndtak: Den ideelle håndtaksformen gjør det mulig med overføring av spesielt store tiltrekkings- og løsnemomenter.

Den ergonomiske formen på håndtaket fyller håndflaten godt, fingrene ligger sikkert i den mykt avrundede håndtaksfordypningen. Hele hånden har kontakt med håndtaket, og friksjonstap mellom hånden og håndtaket unngås.

Spesielt overflatebelegg for høy korrosjonsbeskyttelse og optimal passform i skruen.

- T-håndtak-skrutrekker for overføring av spesielt store momenter ved tiltrekking og løsning
- Ergonomisk utformet to-komponent T-håndtak med fingerproper og behagelig overflate for svært høy kraftoverføring
- Med Rapidaptor-teknologi for lynrask skifting av bits
- Bitsholdere i magnetisk utførelse for enklere plassering av skruen
- For bits med 1/4" utvendig sekskant i henhold til DIN ISO 1173-C 6,3 og E 6,3

Kraftform Kompakt 400

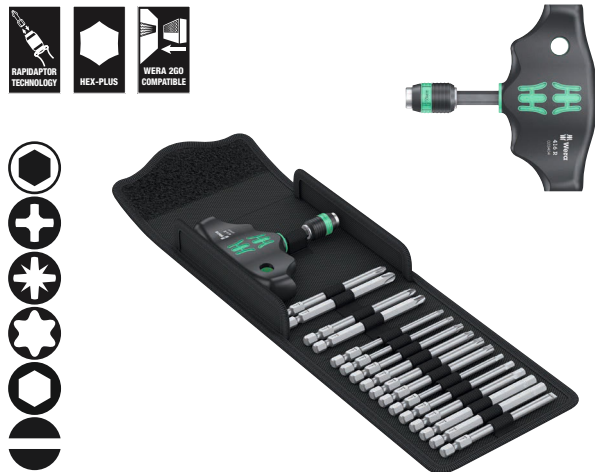

| Code | EAN | | |
|-------------|-------------------|---|---|
| 05057470001 | 4013288 214546 | | 1 |
| | | 416 R 1x 1/4"x45 | |
| | | 851/4 Z 1x PH 2x89; 1x PH 3x89 | |
| | | 855/4 Z 1x PZ 2x89; 1x PZ 3x89 | |
| | | 867/4 Z TORX® 1x TX 10x89; 1x TX 15x89; 1x TX 20x89; 1x TX 25x89; 1x TX 30x89; 1x TX 40x89 | |
| | | 840/4 Z 1x 3,0x89; 1x 4,0x89; 1x 5,0x89; 1x 6,0x89; 1x 8,0x89 | |
| | | 800/4 Z 1x 1,0x5,5x89 | |
| | | Krok og borrelås tape 120 1x 50,0x120,0 | |

Kraftform Kompakt 400 RA Set 1

17-delers sett i robust tekstilboks. 1 bitshåndholder 416 RA med T-håndtak og skrallefunksjon samt Rapidaptor hurtigchuck for 1/4" bits. Den integrerte skrallen med fintanning (80 tenner/returvinkel 4,5°) gjør det enklere og raskere å skru uten anstrengende flytting av verktøyet.

Skrallemekanismen er helt integrert i håndtaket og gjør arbeidet særdeles lett og bekvemt. Med vendespak for hendig retnings-skift mot høyre/venstre med én hånd. Den ergonomiske formen på håndtaket fyller håndflaten godt, fingrene ligger sikkert i de mykt avrundede håndtaksfordypningene.

Hele hånden har kontakt med håndtaket, friksjonstap mellom hånden og håndtaket unngås. Bitsholder for bits med 1/4" utvendig sekskant i henhold til DIN ISO 1173-C 6,3 og E 6,3. Med Rapidaptor-teknologi for lynrask skifting av bits. 16 slitesterke bits, 1/4", 89 mm lange, til universell bruk.

- Den integrerte skrallen med fintanning sørger for at arbeidet går raskt og sikkert
- Arbeid lett takket være skrallemekanisme som er helt integrert i håndtaket
- Vendespak for hendig retnings-skift mot høyre/venstre
- Ergonomisk utformet to-komponent T-håndtak med fingerproper og behagelig overflate for svært høy kraftoverføring
- Rapidaptor-bitsholder med fritt-dreie hylse for lynrask skifte av bits og høy arbeidshastighet
- For bits med 1/4" utvendig sekskant i henhold til DIN ISO 1173-C 6,3 og E 6,3
- Fritt-dreie hylse for svært høy arbeidshastighet

Kraftform Kompakt 400 RA Set 1



| Code | EAN | | |
|-------------|-------------------|---|---|
| 05023471001 | 4013288 222879 | | 1 |
| | | 416 RA 1x 1/4"x45 | |
| | | 851/4 Z 1x PH 2x89; 1x PH 3x89 | |
| | | 855/4 Z 1x PZ 2x89; 1x PZ 3x89 | |
| | | 867/4 Z TORX® 1x TX 10x89; 1x TX 15x89; 1x TX 20x89; 1x TX 25x89; 1x TX 30x89; 1x TX 40x89 | |
| | | 840/4 Z 1x 3,0x89; 1x 4,0x89; 1x 5,0x89; 1x 6,0x89; 1x 8,0x89 | |
| | | 800/4 Z 1x 1,0x5,5x89 | |
| | | Krok og borrelås tape 120 1x 50,0x120,0 | |

Kraftform Kompakt 400 RA Imperial Set 1



| Code | EAN | | | |
|-------------|-------------------|---|---|---|
| 05057473001 | 4013288 222930 | | | 1 |
| | | ● | 416 RA 1x 1/4"x45 | |
| | | + | 851/4 Z 1x PH 2x89; 1x PH 3x89 | |
| | | ✦ | 867/4 Z TORX® 1x TX 10x89; 1x TX 15x89; 1x TX 20x89; 1x TX 25x89; 1x TX 30x89; 1x TX 40x89 | |
| | | ○ | 840/4 Z 1x 1/8"x89; 1x 5/32"x89; 1x 3/16"x89; 1x 7/32"x89; 1x 1/4"x89 | |
| | | □ | 868/4 1x # 2x89; 1x # 3x89 | |
| | | ● | 800/4 Z 1x 1,0x5,5x89 | |
| | | | Krok og borrelås tape 120 1x 50,0x120,0 | |

Kraftform Kompakt 400 RA Set 2

9-delers sett i robust tekstilboks. 1 skrutrekker med T-håndtak og adapter 411 A RA samt skrallefunksjon for 1/4" piper.

Den integrerte skrallen med fintanning (80 tenner/returvinkel 4,5°) gjør det enklere og raskere å skru uten anstrengende flytting av verktøyet. Skrallemekanismen er helt integrert i håndtaket og gjør arbeidet særdeles lett og bekvemt.

Med vendespak for hendig retningsskift mot høyre/venstre med én hånd. Den ergonomiske formen på håndtaket fyller håndflaten godt, fingrene ligger sikkert i de mykt avrundede håndtaksfordypningene. Hele hånden har kontakt med håndtaket, friksjonstap mellom hånden og håndtaket unngås.

Til 1/4" firkantpiper samt 1/4" tilkoblingsdeler med firkantdrev, med kulelås. 8 Zyklus-piper med 1/4" drev.

«Take it easy» verktøyidentifikasjon: Fargekoding etter størrelse – for enkelt og hurtig valg av ønsket verktøy.

- Ergonomisk utformet to-komponent T-håndtak med fingergroper og behagelig overflate for svært høy kraftoverføring
- Den integrerte skrallen med fintanning sørger for at arbeidet går raskt og sikkert
- Vendespak for hendig retningsskift mot høyre/venstre
- Arbeid lett takket være skrallemekanisme som er helt integrert i håndtaket
- Frittstående hylse for svært høy arbeidshastighet
- 1/4" pipefeste med sikker kulelås
- Med «Take it easy» verktøyidentifikasjon: Fargekoding i henhold til størrelse



Kraftform Kompakt 400 RA Set 2



| Code | EAN | | | |
|-------------|-------------------|---|---|---|
| 05023470001 | 4013288 222862 | | | 1 |
| | | ○ | 411 A RA 1x 1/4"x45 | |
| | | ● | 8790 HMA 1x 6,0x23,0; 1x 7,0x23,0; 1x 8,0x23,0; 1x 9,0x23,0; 1x 10,0x23,0; 1x 11,0x23,0; 1x 12,0x23,0; 1x 13,0x23,0 | |
| | | | Krok og borrelås tape 120 1x 50,0x120,0 | |

Kraftform Kompakt 400 RA Imperial Set 2



| Code | EAN | | |
|-------------|-------------------|--|---|
| 05057474001 | 4013288 223364 | | 1 |
| | | <input type="checkbox"/> 411 A RA 1x 1/4"x45 | |
| | | <input checked="" type="checkbox"/> 8790 HMA 1x 3/16"x23,0; 1x 7/32"x23,0; 1x 1/4"x23,0; 1x 9/32"x23,0; 1x 5/16"x23,0; 1x 3/8"x23,0; 1x 7/16"x23,0; 1x 1/2"x23,0 | |
| | | Krok og borrelås tape 120 1x 50,0x120,0 | |

Kraftform Kompakt 400 RA SHK Set 1

- Sett spesielt for bruksområder innen sanitærtteknikk, varmeteknikk og klimateknikk

Kraftform Kompakt 400 RA SHK Set 1



| Code | EAN | | |
|-------------|-------------------|---|---|
| 05136072001 | 4013288 228369 | | 1 |
| | | <input checked="" type="checkbox"/> 416 RA 1x 1/4"x45 | |
| | | <input checked="" type="checkbox"/> 816 R 1x 1/4"x119 | |
| | | <input checked="" type="checkbox"/> 851/4 Z 1x PH 2x89 | |
| | | <input checked="" type="checkbox"/> 855/4 Z 1x PZ 2x89 | |
| | | <input checked="" type="checkbox"/> 855/4 PZ/S 1x # 1x70; 1x # 2x70 | |
| | | <input checked="" type="checkbox"/> 867/4 Z TORX® 1x TX 15x89; 1x TX 20x89; 1x TX 25x89; 1x TX 30x89 | |
| | | <input checked="" type="checkbox"/> 840/4 Z 1x 2,0x89; 1x 2,5x89; 1x 3,0x89; 1x 4,0x89; 1x 5,0x89; 1x 6,0x89 ¹⁾ | |
| | | <input checked="" type="checkbox"/> 869/4 M 1x 8,0x50,0; 1x 10,0x50,0 | |
| | | Krok og borrelås tape 120 1x 50,0x120,0 | |

¹⁾Sekskantklinge

Kraftform Kompakt 900 Set 1

Slagskrutrekkeren 921 kombinerer fordelene ved manuelle slagtrekkere, kompaktverktøy og skrutrekkerer med gjennomgående klinge.

Slagskrufunksjonen har et løsemoment på inntil 25 Nm. Den robuste bitholderen gir feste for ulike spesialbits for ulike skruerprofiler.

Den gjennomgående klingen sørger for tapsfri kraftoverføring.

Du kan veksle mellom slagtrekkerfunksjon og skrutrekkerfunksjon etter behov.

- Kompakt og robust skrutrekkersett med utskiftbare klinger med manuell slagskrufunksjon som kan kobles inn
- For å løse hardtsittende skrueforbindelser
- Hammerslagimpuls gjøres om til en dreibevegelse med et løsemoment på ca. 25 Nm – uten tap via en gjennomgående klinge
- Omkoblingsbar slagtrekker- og skrutrekkerfunksjon
- Spesialherdede og ekstra slitesterke bits med 1/4" utvendig sekskantdrev
- Kombinerer fordelene ved manuelle slagtrekkere, kompaktverktøy og skrutrekkerer med gjennomgående klinge

Kraftform Kompakt 900 Set 1



| Code | EAN | | |
|-------------|-------------------|---|---|
| 05018110001 | 4013288 222176 | | 1 |
| | | ● 921 1x 1/4"x163,5 | |
| | | ⊕ 851 S 1x PH 1x70; 1x PH 2x70; 1x PH 3x70 | |
| | | ⊕ 855 S 1x PZ 1x70; 1x PZ 2x70; 1x PZ 3x70 | |
| | | ⊕ 867 S TORX® 1x TX 15x70; 1x TX 20x70; 1x TX 25x70; 1x TX 30x70; 1x TX 40x70 | |
| | | ○ 840 S Hex-Plus 1x 3,0x70; 1x 4,0x70; 1x 5,0x70; 1x 6,0x70 | |
| | | ● 800 S 1x 0,8x4,0x70; 1x 1,0x5,5x70; 1x 1,2x6,5x70 | |
| | | Krok og borrelås tape 120 1x 50,0x120,0 | |

Kraftform Kompakt 900 Imperial Set 1



| Code | EAN | | |
|-------------|-------------------|---|---|
| 05018111001 | 4013288 222312 | | 1 |
| | | ● 921 1x 1/4"x163,5 | |
| | | ⊕ 851 S 1x PH 1x70; 1x PH 2x70; 1x PH 3x70 | |
| | | ⊕ 867 S TORX® 1x TX 15x70; 1x TX 20x70; 1x TX 25x70; 1x TX 30x70; 1x TX 40x70 | |
| | | ○ 840 S Hex-Plus 1x 1/8"x70; 1x 5/32"x70; 1x 3/16"x70; 1x 1/4"x70 | |
| | | ○ 868 S 1x # 1x70; 1x # 2x70; 1x # 3x70 | |
| | | ● 800 S 1x 0,8x4,0x70; 1x 1,0x5,5x70; 1x 1,2x6,5x70 | |
| | | Krok og borrelås tape 120 1x 50,0x120,0 | |

921 Kraftform Plus slagskrutrekker - serie 900

Slagskrutrekkeren 921 kombinerer fordelene ved manuelle slagtrekkere, kompaktverktøy og skrutrekker med gjennomgående klinge.

Slagskrufunksjonen har et løsemoment på inntil 25 Nm. Den robuste bitsholderen gir feste for ulike spesialbits for ulike skruerprofiler.

Den gjennomgående klingens sørger for tapsfri kraftoverføring. Du kan veksle mellom slagtrekkerfunksjon og skrutrekkerfunksjon etter behov.

- For å løse hardsittende skruerforbindelser
- Med manuell slagskrufunksjon som kan kobles inn
- Hammerslagimpuls gjøres om til en dreiebevegelse med et løsemoment på ca. 25 Nm – uten tap via en gjennomgående klinge
- Omkoblingsbar slagtrekker- og skrutrekkerfunksjon

921 Kraftform Plus slagskrutrekker - serie 900



| Code | EAN | Bit | Bit diameter | Bit length | Box |
|-------------|--------|------|--------------|------------|-----|
| 05018100001 | 221698 | 1/4" | 163,5 | 6 7/16" | 1 |

851 S Krysspor Phillips bits til slagskrutrekker

Ekstra slitesterke bits for kryssporskruer Phillips-Recess. Dette forhindrer for tidlige bitsskader og forlenger levetiden.

Egnet for bruk med Wera slagskrutrekker 921. Med 1/4" sekskantdrev.

- For kryssporskruer Phillips-recess
- Ekstra slitesterke for å sikre lang levetid
- 1/4" sekskantdrev
- For bruk med Wera slagskrutrekker 921

851 S Krysspor Phillips bits til slagskrutrekker



| Code | EAN | Bit | Bit diameter | Bit length | Box |
|-------------|--------|------|--------------|------------|-----|
| 05018160001 | 222510 | PH 1 | 70 | 2 3/4" | 5 |
| 05018161001 | 222527 | PH 2 | 70 | 2 3/4" | 5 |
| 05018162001 | 222534 | PH 3 | 70 | 2 3/4" | 5 |

855 S Krysspor Pozidriv bits til slagskrutrekker

Ekstra slitesterke bits som passer til Pozidriv-skruer: Dette forhindrer for tidlige bitsskader og forlenger levetiden.

Egnet for bruk med Wera slagskrutrekker 921. Med 1/4" sekskantdrev.

- Egnet for Pozidriv-kryssporskruer
- Ekstra slitesterke for å sikre lang levetid
- 1/4" sekskantdrev
- For bruk med Wera slagskrutrekker 921

855 S Krysspor Pozidriv bits til slagskrutrekker



| Code | EAN | Bit | Bit diameter | Bit length | Box |
|-------------|--------|------|--------------|------------|-----|
| 05018163001 | 222541 | PZ 1 | 70 | 2 3/4" | 5 |
| 05018164001 | 222558 | PZ 2 | 70 | 2 3/4" | 5 |
| 05018165001 | 222565 | PZ 3 | 70 | 2 3/4" | 5 |

867 S TORX® bits for slagskrutrekker

Ekstra slitesterke bits for skruer med innvendig TORX®. Dette forhindrer for tidlige bitsskader og forlenger levetiden.

Egnet for bruk med Wera slagskrutrekker 921. Med 1/4" sekskantdrev.

- For innvendige TORX® skruer
- Ekstra slitesterke for å sikre lang levetid
- 1/4" sekskantdrev
- For bruk med Wera slagskrutrekker 921

867 S TORX® bits for slagskrutrekker



| Code | EAN | Bit | Bit diameter | Bit length | Box |
|-------------|--------|-------|--------------|------------|-----|
| 05018166001 | 222572 | TX 15 | 70 | 2 3/4" | 5 |
| 05018167001 | 222589 | TX 20 | 70 | 2 3/4" | 5 |
| 05018168001 | 222596 | TX 25 | 70 | 2 3/4" | 5 |
| 05018169001 | 222602 | TX 30 | 70 | 2 3/4" | 5 |
| 05018170001 | 222619 | TX 40 | 70 | 2 3/4" | 5 |

Hex-Plus gir lengre liv til skruer med innvendig sekskant

Ødeleggelse av profilen («runding») forhindres

Levetid over gjennomsnittet

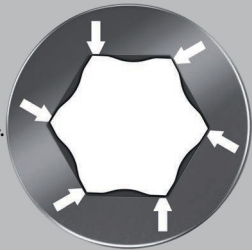

Ekstra slitesterke bits for skruer med innvendig sekskant. Dette forhindrer for tidlige bitsskader og forlenger levetiden.

Egnet for bruk med Wera slagskrutrekker 921.
Med 1/4" sekskantdrev.

- For skruer med innvendig sekskant
- Ekstra slitesterke for å sikre lang levetid
- Hex-Plus gir lengre liv til innvendige sekskantskruer
- 1/4" sekskantdrev
- For bruk med Wera slagskrutrekker 921

840 S Hex-Plus bits for innvendig sekskant til slagskrutrekker

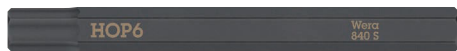

| | EAN | Ø | Ø | L | L | | | |
|-------------|---------|-----|-------|----|--------|--|--|---|
| Code | 4013288 | mm | mm | mm | mm | | | |
| 05018150001 | 222428 | 3,0 | | 70 | 2 3/4" | | | 5 |
| 05018151001 | 222435 | 4,0 | | 70 | 2 3/4" | | | 5 |
| 05018152001 | 222442 | 5,0 | | 70 | 2 3/4" | | | 5 |
| 05018153001 | 222459 | 6,0 | | 70 | 2 3/4" | | | 5 |
| 05018154001 | 222466 | | 1/8" | 70 | 2 3/4" | | | 5 |
| 05018155001 | 222473 | | 5/32" | 70 | 2 3/4" | | | 5 |
| 05018156001 | 222480 | | 3/16" | 70 | 2 3/4" | | | 5 |
| 05018157001 | 222497 | | 1/4" | 70 | 2 3/4" | | | 5 |

800 S Sporbits til slagskrutrekker

Ekstra slitesterke bits for sporskruer. Dette forhindrer for tidlige bitsskader og forlenger levetiden.

Egnet for bruk med Wera slagskrutrekker 921.
Med 1/4" sekskantdrev.

- For sporskruer
- Ekstra slitesterke for å sikre lang levetid
- 1/4" sekskantdrev
- For bruk med Wera slagskrutrekker 921

800 S Sporbits til slagskrutrekker



| | EAN | Ø | Ø | L | L | | | |
|-------------|---------|-----|-----|----|--------|--|--|---|
| Code | 4013288 | mm | mm | mm | mm | | | |
| 05018140001 | 222398 | 0,8 | 4,0 | 70 | 2 3/4" | | | 5 |
| 05018141001 | 222404 | 1,0 | 5,5 | 70 | 2 3/4" | | | 5 |
| 05018142001 | 222411 | 1,2 | 6,5 | 70 | 2 3/4" | | | 5 |

868 S Bits for innvendig firkant til slagskrutrekker

Ekstra slitesterke bits for skruer med innvendig sekskant. Dette forhindrer for tidlige bitsskader og forlenger levetiden.

Egnet for bruk med Wera slagskrutrekker 921.
Med 1/4" sekskantdrev.

- For skruer med innvendig firkant
- Ekstra slitesterke for å sikre lang levetid
- 1/4" sekskantdrev
- For bruk med Wera slagskrutrekker 921

868 S Bits for innvendig firkant til slagskrutrekker



| | EAN | Ø | L | L | | | | |
|-------------|---------|-----|----|--------|----|--|--|---|
| Code | 4013288 | mm | mm | mm | mm | | | |
| 05018171001 | 222626 | # 1 | 70 | 2 3/4" | | | | 5 |
| 05018172001 | 222633 | # 2 | 70 | 2 3/4" | | | | 5 |
| 05018173001 | 222640 | # 3 | 70 | 2 3/4" | | | | 5 |

Kraftform Kompakt 838 RA S Set 1

14 delers skralleskruttrekkersett. Bits-håndholder med intuitiv skrallefunksjon. "Snurringen" gjør arbeidet raskere. Skrallemekanismen er helt integrert i håndtaket og gjør arbeidet særdeles lett og bekvemt. Ergonomisk bytte til høyre/venstre eller 0-posisjon. Kraftform Plus-håndtak for ergonomisk arbeid, slik at blemmer og trøler unngås. Magnetisk bitsholder for bits med 1/4" utvendig sekskantdrev.

13 slitesterke bits for universell bruk (kryssspor Phillips og Pozidriv, TORX®, innvendig sekskant og spor), 50 mm lange; kjemisk forniklet, noen med «Take it easy» verktøyidentifikasjon: Med fargekodning og størrelsesstempel for enkelt å finne ønsket bits.

- Ekstremt liten bitshåndholder for bits med 1/4" utvendig sekskantdrev
- Skrallemekanisme integrert i håndtaket
- Den integrerte skrallen med fintanning sørger for at arbeidet går raskt og sikkert
- Høy arbeidshastighet: Skrallemekanismen kan også brukes til å "snurre" når du skrur
- Ergonomisk, intuitiv veksling til høyre/venstre eller 0-posisjon
- Sterk permanent magnet i bitsfestet holder bitsene bombesikkert
- Med «Take it easy» verktøyidentifikasjon: Fargekodning i henhold til profil og størrelsesstempel
- Egnet for å feste på Wera 2go-systemet

Kraftform Kompakt 838 RA S Set 1



| Code | EAN | | |
|-------------|-------------------|---|---|
| 05051060001 | 4013288 229755 | | 1 |
| | | ● 838 RA S 1x 1/4"x102 | |
| | | ⊕ 851/4 BTZ 1x PH 1x50; 1x PH 2x50 | |
| | | ⊕ 855/4 BTZ 1x PZ 1x50; 1x PZ 2x50 | |
| | | ⊕ 867/4 TORX® BTZ 1x TX 10x50; 1x TX 15x50; 1x TX 20x50; 1x TX 25x50 | |
| | | ○ 840/4 BTZ 1x 2,5x50; 1x 3,0x50; 1x 4,0x50; 1x 5,0x50 | |
| | | ◐ 800/4 BTZ 1x 0,8x5,5x50 | |
| | | Krok og borrelås tape 70 1x 50,0x70,0 | |

Kraftform Kompakt 838 RA S Imperial Set 1



| Code | EAN | | |
|-------------|-------------------|---|---|
| 05051065001 | 4013288 229816 | | 1 |
| | | ● 838 RA S 1x 1/4"x102 | |
| | | ⊕ 851/4 BTZ 1x PH 1x50; 1x PH 2x50 | |
| | | ⊕ 867/4 TORX® BTZ 1x TX 10x50; 1x TX 15x50; 1x TX 20x50; 1x TX 25x50 | |
| | | ○ 840/4 Z 1x 9/64"x50; 1x 5/32"x50; 1x 3/16"x50; 1x 7/32"x50 | |
| | | ◐ 800/4 BTZ 1x 0,8x5,5x50 | |
| | | ◑ 868/4 1x # 1x50; 1x # 2x50 | |
| | | Krok og borrelås tape 70 1x 50,0x70,0 | |

Kraftform Kompakt 838 RA-R M Set 1

15 delers skralleskrutrekkersett. Bits-håndholder med intuitiv skrallefunksjon. Skrallen med fintanning (36 tenner/returvinkel 10°) som er integrert i håndtaket, gjør det enklere og raskere å skru uten anstrengende flytting av verktøyet. Også «snurring» er mulig. Skrallemekanismen er helt integrert i håndtaket og gjør arbeidet særdeles lett og bekvemt.

Ergonomisk bytte til høyre/venstre eller 0-posisjon. Kraftform Plus-håndtak for komfortabelt ergonomisk arbeid, slik at blemmer og trøler unngås. Magnetisk bitsholder for bits med 1/4" utvendig sekskant i henhold til DIN ISO 1173-C 6,3 og E 6,3 (ISO 1173). Hurtigchucken Rapidaptor gjør det mulig å skifte bits lynraskt uten ekstra verktøy. Den kraftige permanentmagneten holder bitsene fjellstøtt på plass. 13 slitesterke bits for universell bruk (krysspor Phillips og Pozidriv, TORX®, spor og innvendig sekskant), 89 mm lang; kjemisk forniklet.

- Bits-håndholder med Rapidaptor hurtigchuck for bits med 1/4" utvendig sekskantdrev i henhold til DIN ISO 1173-C 6,3 og E 6,3 og Wera tilkoblingsserier 1 og 4
- Rapidaptor-holder for raskt bitsskifte
- I robust sammenleggbart futteral med Wera 2go-kompatibilitet

Kraftform Kompakt 838 RA-R M Set 1



| Code | EAN | | |
|-------------|-------------------|--|---|
| 05051061001 | 4013288 229779 | | 1 |
| | | ● 838 RA-R M 1x 1/4"x123,5 | |
| | | ⊕ 851/4 Z 1x PH 1x89; 1x PH 2x89; 1x PH 3x89 ¹⁾ | |
| | | ⊕ 855/4 Z 1x PZ 1x89; 1x PZ 2x89; 1x PZ 3x89 ¹⁾ | |
| | | ⊕ 867/4 Z TORX® 1x TX 10x89; 1x TX 15x89; 1x TX 20x89; 1x TX 25x89 | |
| | | ○ 840/4 Z 1x 3,0x89; 1x 4,0x89; 1x 5,0x89 | |
| | | ◐ 800/4 Z 1x 1,0x5,5x89 | |
| | | Krok og borrelås tape 70 1x 50,0x70,0 | |

¹⁾Sekskantklinge

Kraftform Kompakt 838 RA-R M Imperial Set 1



| Code | EAN | | |
|-------------|-------------------|--|---|
| 05051066001 | 4013288 229823 | | 1 |
| | | ● 838 RA-R M 1x 1/4"x123,5 | |
| | | ⊕ 851/4 Z 1x PH 1x89; 1x PH 2x89; 1x PH 3x89 ¹⁾ | |
| | | ⊕ 867/4 Z TORX® 1x TX 10x89; 1x TX 15x89; 1x TX 20x89; 1x TX 25x89 | |
| | | ○ 840/4 Z 1x 1/8"x89; 1x 5/32"x89; 1x 3/16"x89 | |
| | | ◐ 800/4 Z 1x 1,0x5,5x89 | |
| | | ◑ 868/4 1x # 1x89; 1x # 2x89; 1x # 3x89 | |
| | | Krok og borrelås tape 70 1x 50,0x70,0 | |

¹⁾Sekskantklinge

Kraftform Kompakt Stubby Magasin RA 1

Spesielt liten bitshåndholder med ekstremt kort bitsfeste for vanskelig tilgjengelige områder. Med skrallefunksjon og fintannet for liten returvinkel. Vendbar ring som er enkel å betjene (høyre, fast, venstre).

Inkludert 6 slitesterke universalbits, plassert i et magasin i håndtaket. Den sterke permanentmagneten i bitsfestet sørger for at bitsene sitter forsvarlig fast.

Kraftform-håndtaket er en 2-komponentutførelse med en praktisk kombinasjon av harde og myke soner som gjør det mulig både å ta i skikkelig og å arbeide med stor presisjon.

«Take it easy» verktøyidentifikasjon: Med fargekodning og størrelsesstempel for enkelt å finne ønsket bits.

- Kort og kompakt Stubby-form for arbeid i trange omgivelser med 6 bits i det integrerte magasinet
- Ergonomisk to-komponent Kraftform håndtak for presisjonsarbeid
- Finfortannet skrallefunksjon for liten returvinkel og vendbar ring (høyre, fast, venstre)
- Umistelig og svingbart bitsmagasin gjør det enkelt å ta ut og oppbevare bitsene
- Med «Take it easy» verktøyidentifikasjon: Fargekodning i henhold til profil og størrelsesstempel

Kraftform Kompakt Stubby Magasin RA 1

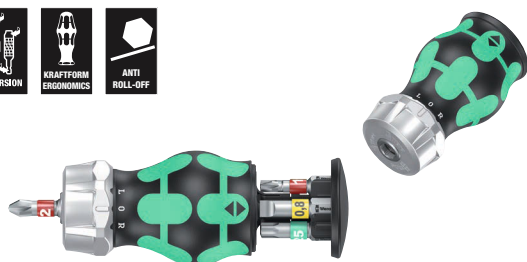

| Code | EAN | | |
|-------------|-------------------|---|--|
| 05008883001 | 4013288 221124 | | 1 |
| | | + | 851/1 BTZ PH 1x PH 1x25; 1x PH 2x25 |
| | | + | 867/1 TORX® BTZ 1x TX 15x25; 1x TX 20x25; 1x TX 25x25 |
| | | ● | 800/1 BTZ 1x 0,8x5,5x25 |

Kraftform Kompakt Stubby Magasin RA 2

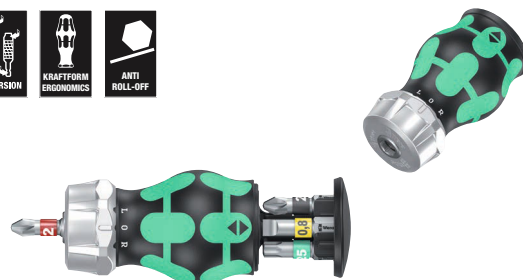

| Code | EAN | | |
|-------------|-------------------|---|--|
| 05008884001 | 4013288 221131 | | 1 |
| | | + | 851/1 BTZ PH 1x PH 1x25; 1x PH 2x25 |
| | | + | 855/1 BTZ PZ 1x PZ 1x25; 1x PZ 2x25 |
| | | + | 867/1 TORX® BTZ 1x TX 25x25 |
| | | ● | 800/1 BTZ 1x 0,8x5,5x25 |

Kraftform Kompakt Stubby Magasin RA 3

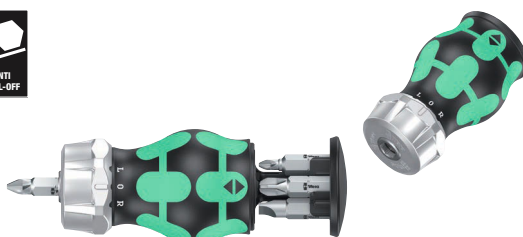

| Code | EAN | | |
|-------------|-------------------|---|--|
| 05008885001 | 4013288 221148 | | 1 |
| | | + | 851/1 Z PH 1x PH 1x25; 1x PH 2x25; 1x PH 3x25 |
| | | ● | 800/1 Z 1x 0,6x4,5x25; 1x 1,0x5,5x25; 1x 1,2x6,5x25 |

Kraftform Kompakt Stubby Magasin RA 4

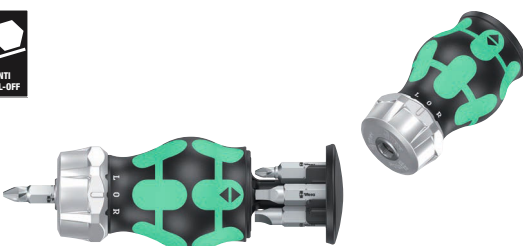

| Code | EAN | | |
|-------------|-------------------|---|---|
| 05008886001 | 4013288 221155 | | 1 |
| | | + | 851/1 Z PH 1x PH 1x25; 1x PH 2x25 |
| | | □ | 868/1 Z 1x # 1x25; 1x # 2x25 |
| | | ● | 800/1 Z 1x 1,0x5,5x25; 1x 1,2x6,5x25 |

Kraftform Kompakt Stubby Magasin

Spesielt liten bitshåndholder med kort bitsfeste for vanskelig tilgjengelige områder. Inkludert 6 bits, plassert i et magasin i håndtaket.

Med en total lengde på kun 65 mm blir Kraftform Kompakt Stubby til et skikkelig miniskruverksted. Den sterke permanentmagneten i bitsfestet sørger for at bitsene sitter forsvarlig fast. Kraftform-håndtaket er en 2-komponentutførelse med en praktisk kombinasjon av harde og myke soner som gjør det mulig både å ta i skikkelig og å arbeide med stor presisjon.

«Take it easy» verktøyidentifikasjon: Med fargekodning og størrelsesstempel for enkelt å finne ønsket bits.

- Kort og kompakt Stubby-form for arbeid i trange omgivelser med 6 bits i det integrerte magasinet
- Ergonomisk to-komponent Kraftform håndtak for presisjonsarbeid
- 1/4" bitsfeste med sterk permanentmagnet
- Umistelig og svingbart bitsmagasin gjør det enkelt å ta ut og oppbevare bitsene
- Med «Take it easy» verktøyidentifikasjon: Fargekodning i henhold til profil og størrelsesstempel

Kraftform Kompakt Stubby Magasin 1

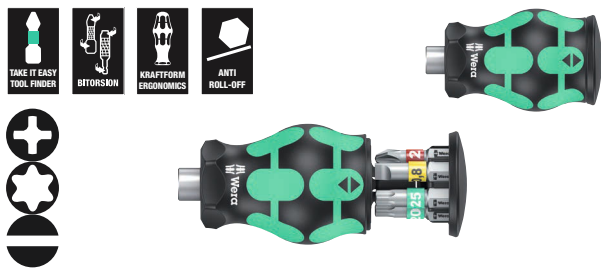

| Code | EAN | | |
|-------------|-------------------|---|--|
| 05008873001 | 4013288 217769 | | 1 |
| | | + | 851/1 BTZ PH 1x PH 1x25; 1x PH 2x25 |
| | | * | 867/1 TORX® BTZ 1x TX 15x25; 1x TX 20x25; 1x TX 25x25 |
| | | ◐ | 800/1 BTZ 1x 0,8x5,5x25 |

Kraftform Kompakt Stubby Magasin 2

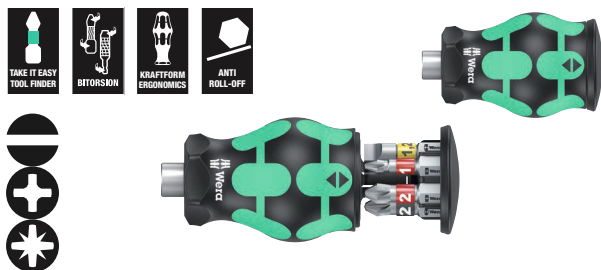

| Code | EAN | | |
|-------------|-------------------|---|---|
| 05008874001 | 4013288 217776 | | 1 |
| | | ◐ | 800/1 BTZ 1x 0,8x5,5x25; 1x 1,2x6,5x25 |
| | | + | 851/1 BTZ PH 1x PH 1x25; 1x PH 2x25 |
| | | * | 855/1 BTZ PZ 1x PZ 1x25; 1x PZ 2x25 |

Kraftform Kompakt Stubby Magasin 3

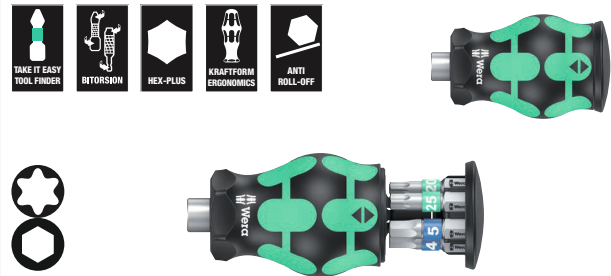

| Code | EAN | | |
|-------------|-------------------|---|--|
| 05008875001 | 4013288 217783 | | 1 |
| | | * | 867/1 TORX® BTZ 1x TX 15x25; 1x TX 20x25; 1x TX 25x25 |
| | | ◐ | 840/1 BTZ Hex-Plus 1x 3,0x25; 1x 4,0x25; 1x 5,0x25 |

Kraftform Kompakt Stubby Magasin 4

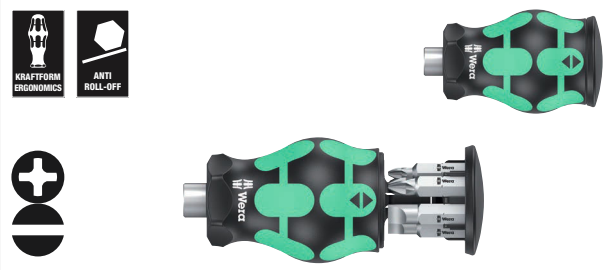

| Code | EAN | | |
|-------------|-------------------|---|--|
| 05008877001 | 4013288 219800 | | 1 |
| | | + | 851/1 Z PH 1x PH 1x25; 1x PH 2x25; 1x PH 3x25 |
| | | ◐ | 800/1 Z 1x 0,6x4,5x25; 1x 1,0x5,5x25; 1x 1,2x6,5x25 |

Kraftform Kompakt Stubby Magasin 5

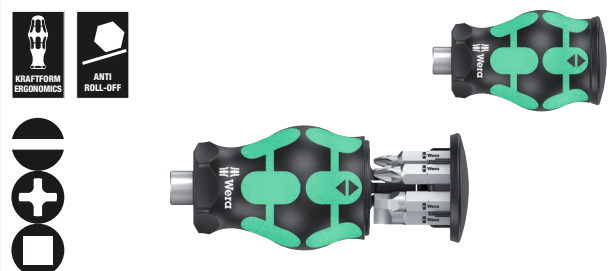

| Code | EAN | | |
|-------------|-------------------|---|---|
| 05008878001 | 4013288 219817 | | 1 |
| | | ◐ | 800/1 Z 1x 1,0x5,5x25; 1x 1,2x6,5x25 |
| | | + | 851/1 Z PH 1x PH 1x25; 1x PH 2x25 |
| | | ◐ | 868/1 Z 1x # 1x25; 1x # 2x25 |

Kraftform Kompakt Stubby 1

Håndtak/system for utskiftbare klinger for lynrask utskifting av ønsket klinge. Spesielt liten bits-håndholder med kort klinge for vanskelig tilgjengelige områder.

Egnet for å holde på bits med 1/4" utvendig sekskantdrev i henhold til DIN ISO 1173-C 6,3 og Wera tilkoblingsserie 1. Med sterk permanent magnet som også holder store og tunge skruer.

Kraftform-håndtaket har en 2-komponent-utførelse med en praktisk kombinasjon av harde og myke soner som gjør det mulig både å ta i skikkelig og å arbeide med stor presisjon. Høykvalitative BiTorsion-bits med BiTorsion-sone for å unngå at bitsspissen blir skjev ved høy belastning. Dette øker produktlevetiden betraktelig.

Kompakt tekstilfutteral med høy robusthet, lav vekt og lite volum. Egnet for tilkobling til Wera 2go-systemet.

- Håndtak/system for utskiftbare klinger for lynrask utskifting av aktuell klinge
- Stubby bits-håndholder: Kort og kompakt form for arbeid i trange omgivelser
- Ergonomisk to-komponent Kraftform håndtak for presisjonsarbeid
- Bits med BiTorsion-sone for å dempe toppbelastning
- Med «Take it easy» verktøyidentifikasjon: Fargekoding i henhold til profil og størrelsesstempel

Kraftform Kompakt Stubby 1



| Code | EAN | | |
|-------------|-------------------|--|---|
| 05057471001 | 4013288 214553 | | 1 |
| | | ● 811/1 Stubby 1x 1/4" | |
| | | ⊕ 851/1 BTZ 1x PH 1x25; 1x PH 2x25 | |
| | | ⊕ 855/1 BTZ 1x PZ 1x25; 1x PZ 2x25 | |
| | | ⊕ 867/1 TORX® BTZ 1x TX 10x25; 1x TX 15x25; 1x TX 20x25; 1x TX 25x25; 1x TX 30x25 | |
| | | ○ 840/1 BTZ 1x 2,0x25; 1x 2,5x25; 1x 3,0x25; 1x 4,0x25; 1x 5,0x25; 1x 5,5x25 | |
| | | ● 800/1 BTZ 1x 0,8x5,5x25; 1x 1,0x5,5x25; 1x 1,2x6,5x25 | |
| | | Krok og borrelås tape 70 1x 50,0x70,0 | |

Bicycle Set 11

Stubby Magasin for rask bruk på sykkel. Spesielt liten bitshåndholder med kort bitsfeste for vanskelig tilgjengelige områder. Inkludert 7 bits i rustfritt stål, hvorav 6 i et magasin i håndtaket og 1 i bitsholderen.

Kraftform-håndtaket er en 2-komponentutførelse med en praktisk kombinasjon av harde og myke soner som gjør det mulig både å ta i skikkelig og å arbeide med stor presisjon.

«Take it easy» verktøyidentifikasjon: Med fargekoding og størrelsesstempel for enkelt å finne ønsket bits.

- Kort og kompakt Stubby-form for arbeid i trange omgivelser med 7 bits
- Ergonomisk to-komponent Kraftform håndtak for presisjonsarbeid
- Bits i rustfritt stål
- Umistelig og svingbart bitsmagasin gjør det enkelt å ta ut og oppbevare bitsene
- Med «Take it easy» verktøyidentifikasjon: Fargekoding i henhold til profil og størrelsesstempel

Bicycle Set 11



| Code | EAN | | |
|-------------|-------------------|---|---|
| 05004179001 | 4013288 220714 | | 1 |
| | | + | 3851/1 TS PH 1x PH 1x25 |
| | | ⊗ | 3867/1 TS TORX® 1x TX 10x25; 1x TX 25x25 |
| | | ○ | 3840/1 TS 1x 2,5x25; 1x 3,0x25; 1x 4,0x25; 1x 5,0x25 |

Bicycle Set 5

Spesielt liten bitshåndholder med ekstremt kort bitsfeste for vanskelig tilgjengelige områder. Med skrallefunksjon og fintannet for liten returvinkel. Vendbar ring som er enkel å betjene (høyre, fast, venstre).

Inkludert 7 bits i rustfritt stål, hvorav 6 i et magasin i håndtaket og 1 i bitsholderen. Den sterke permanentmagneten i bitsfestet sørger for at bitsene sitter forsvarlig fast. Kraftform-håndtaket er en 2-komponentutførelse med en praktisk kombinasjon av harde og myke soner som gjør det mulig både å ta i skikkelig og å arbeide med stor presisjon.

«Take it easy» verktøyidentifikasjon: Med fargekoding og størrelsesstempel for enkelt å finne ønsket bits.

- Kort og kompakt Stubby-form med magasin for arbeid i trange omgivelser inkl. 7 bits i rustfritt stål
- Ergonomisk to-komponent Kraftform håndtak for presisjonsarbeid
- Finfortannet skrallefunksjon for liten returvinkel og vendbar ring (høyre, fast, venstre)
- Umistelig og svingbart bitsmagasin gjør det enkelt å ta ut og oppbevare bitsene
- Med «Take it easy» verktøyidentifikasjon: Fargekoding i henhold til profil og størrelsesstempel

Bicycle Set 5

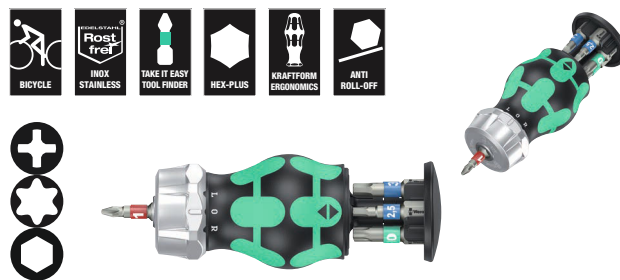

| Code | EAN | | |
|-------------|-------------------|---|---|
| 05004185001 | 4013288 221162 | | 1 |
| | | + | 3851/1 TS PH 1x PH 1x25 |
| | | ⊗ | 3867/1 TS TORX® 1x TX 10x25; 1x TX 25x25 |
| | | ○ | 3840/1 TS 1x 2,5x25; 1x 3,0x25; 1x 4,0x25; 1x 5,0x25 |

Kraftform Kompakt W 1 Vedlikehold

Kompakt verktøysett med de 35 viktigste skruverktøyene for vedlikeholdsarbeid innendørs og utendørs.

Med VDE-håndholder og 12 VDE-klinger; 1 Joker fastnøkkel med holdefunksjon, endestopp, liten returvinkel og tenner med ekstrem gripeevne; med den utrolig raske 1/4" Zyklus Speed-skrallelen inkludert som tilbehør; 8 piper til manuell og maskinell bruk i størrelse 5.5-13, 1 universalbitsholder; 7 bits (25 mm lange); 1 skrueholder; 1 énpolet fasetester 247; robust tekstilfutteral med lange levetid, kan plasseres vertikalt for oversiktig oppbevaring på verkstedhyllen; ekstra overflatebeskyttelse gjennom utvendig tekstilmateriale; lav vekt og volum for økt mobilitet.

- Utrolig hurtig skralle Zyklus Speed med dreibart skrallehode og fem definerte faste posisjoner
- Hånd- og maskinpiper (non impact) med rille for kulefeste, riflet i bakre ende for bedre grep
- Joker dobbelt fastnøkkel med holdefunksjon, endestopp, liten returvinkel og tenner med god gripeevne
- VDE-isolert Kraftform-håndholder og utskiftbare klinger med redusert klingediameter
- VDE utskiftbare klinger (157 mm lange) med praktisk snurrefunksjon, rullestop og «Take it easy» verktøyidentifikasjon: Fargekodning etter profil samt laseretset størrelsesangivelse
- Sortiment i robust tekstilfutteral

Kraftform Kompakt W 1 Vedlikehold



| Code | EAN | | |
|-------------|---------|---|---|
| | 4013288 | | |
| 05135926001 | 178336 | | 1 |
| | | 817 VDE 1x 9x98 | |
| | | Kraftform Kompakt VDE 60 i Take it easy 1x 0,4x2,5x157 | |
| | | Kraftform Kompakt VDE 60 iS Take it easy 1x 0,6x3,5x157; 1x 0,8x4,0x157; 1x 1,0x5,5x157 | |
| | | Kraftform Kompakt VDE 62 iS Take it easy 1x PH 1x157; 1x PH 2x157 | |
| | | Kraftform Kompakt VDE 65 iS Take it easy 1x PZ 1x157; 1x PZ 2x157 | |
| | | Kraftform Kompakt VDE 67 i TORX® Take it easy 1x TX 10x157 | |
| | | Kraftform Kompakt VDE 67 iS TORX® Take it easy 1x TX 15x157; 1x TX 20x157; 1x TX 25x157 | |
| | | 1440 1x 4,5-6,0x41,0 | |
| | | 247 1x 0,5x3,0x70 | |
| | | 6002 Joker Double 1x 10x13x167 | |
| | | 8000 A 1x 1/4"x152,0 | |
| | | 8784 A1 1x 1/4"x1/4"x37,0 | |
| | | 8794 SA 1x 1/4"x75,0 | |
| | | 8790 HMA 1x 5,5x23,0; 1x 6,0x23,0; 1x 7,0x23,0; 1x 8,0x23,0; 1x 10,0x23,0; 1x 11,0x23,0; 1x 12,0x23,0; 1x 13,0x23,0 | |
| | | 893/4/1 K 1x 1/4"x50 | |
| | | 855/1 Z 1x PZ 1x25; 1x PZ 2x25 | |
| | | 840/1 Z 1x 3,0x25; 1x 4,0x25; 1x 5,0x25; 1x 6,0x25 | |
| | | 867/1 TORX® 1x TX 25x25 | |
| | | Krok og borrelås tape 240 1x 50,0x240,0 | |

¹⁾Ikke tilgjengelig i USA og Canada.

Kraftform Kompakt W 2 Vedlikehold



| Code | EAN | | |
|-------------|-------------------|--|---|
| 05135870001 | 4013288 209542 | | 1 |
| | | ● 817 VDE 1x 9x98 | |
| | | ● Kraftform Kompakt VDE 60 i Take it easy 1x 0,4x2,5x157 | |
| | | ● Kraftform Kompakt VDE 60 iS Take it easy 1x 0,6x3,5x157; 1x 0,8x4,0x157; 1x 1,0x5,5x157 | |
| | | ● Kraftform Kompakt VDE 62 iS Take it easy 1x PH 1x157; 1x PH 2x157 | |
| | | ● Kraftform Kompakt VDE 67 i TORX® Take it easy 1x TX 10x157 | |
| | | ● Kraftform Kompakt VDE 67 iS TORX® Take it easy 1x TX 15x157; 1x TX 20x157; 1x TX 25x157 | |
| | | ● Kraftform Kompakt VDE 65 iS Take it easy 1x PZ 1x157; 1x PZ 2x157 | |
| | | 1440 1x 4,5-6,0x41,0 | |
| | | ● 335 1x 0,4x2,5x60 ¹⁾ | |
| | | 6002 Joker Double 1x 10x13x167 | |
| | | ○ 8000 A 1x 1/4"x152,0 | |
| | | ● 8784 A1 1x 1/4"x1/4"x37,0 | |
| | | ● 8794 SA 1x 1/4"x75,0 | |
| | | ● 8790 HMA 1x 5,5x23,0; 1x 6,0x23,0; 1x 7,0x23,0; 1x 8,0x23,0; 1x 10,0x23,0; 1x 11,0x23,0; 1x 12,0x23,0; 1x 13,0x23,0 | |
| | | ● 893/4/1 K 1x 1/4"x50 | |
| | | ● 851/1 Z 1x PH 1x25; 1x PH 2x25 | |
| | | ● 840/1 Z 1x 3,0x25; 1x 4,0x25; 1x 5,0x25; 1x 6,0x25 | |
| | | ● 867/1 TORX® 1x TX 25x25 | |
| | | Krok og borrelås tape 240 1x 50,0x240,0 | |

¹⁾uten Lasertip

Kraftform Kompakt W Imperial 1 vedlikehold



| Code | EAN | | |
|-------------|-------------------|---|---|
| 05135871001 | 4013288 209559 | | 1 |
| | | ● 817 VDE 1x 9x98 | |
| | | ● Kraftform Kompakt VDE 60 i Take it easy 1x 0,4x2,5x157 | |
| | | ● Kraftform Kompakt VDE 60 iS Take it easy 1x 0,6x3,5x157; 1x 0,8x4,0x157; 1x 1,0x5,5x157 | |
| | | ● Kraftform Kompakt VDE 62 iS Take it easy 1x PH 1x157; 1x PH 2x157 | |
| | | ● Kraftform Kompakt VDE 67 i TORX® Take it easy 1x TX 10x157 | |
| | | ● Kraftform Kompakt VDE 67 iS TORX® Take it easy 1x TX 15x157; 1x TX 20x157; 1x TX 25x157 | |
| | | ● Kraftform Kompakt VDE 68 iS Take it easy 1x # 1x157; 1x # 2x157 | |
| | | ● 335 1x 0,4x2,5x60 ¹⁾ | |
| | | 1440 1x 4,5-6,0x41,0 | |
| | | 6000 Joker Imperial 1x 1/2"x177 | |
| | | ○ 8000 A 1x 1/4"x152,0 | |
| | | ● 8790 HMA 1x 7/32"x23,0; 1x 1/4"x23,0; 1x 9/32"x23,0; 1x 5/16"x23,0; 1x 3/8"x23,0; 1x 7/16"x23,0; 1x 1/2"x23,0; 1x 9/16"x23,0 | |
| | | ● 8784 A1 1x 1/4"x1/4"x37,0 | |
| | | ● 8794 SA 1x 1/4"x75,0 | |
| | | ● 893/4/1 K 1x 1/4"x50 | |
| | | ● 851/1 Z 1x PH 1x25; 1x PH 2x25 | |
| | | ● 840/1 Z 1x 1/8"x25; 1x 5/32"x25; 1x 7/32"x25; 1x 1/4"x25 | |
| | | ● 867/1 TORX® 1x TX 25x25 | |
| | | Krok og borrelås tape 240 1x 50,0x240,0 | |

¹⁾uten Lasertip

Kraftform Kompakt H 1 Tre

Kompakt verktøysett med de 41 viktigste skruverktøyene for trearbeider; med den robuste Zyklus Mini-bitsskrallen inkludert forlengelse og pipeadapter; 8 piper til manuell og maskinell bruk størrelse 5,5-13; 1 håndholder 816 RA med skrallfunksjon, fintannet for lav returvinkel, vending (høyre, fast, venstre), maksimalt dreiemoment 50 Nm og bitsholder med Rapidaptor-teknologi; 1 universell bitsholder; 6 bits med 25 mm lengde; 16 bits med en lengde på 89 mm; 5 treborer med en diameter på 3-8 mm; 1 skrueholder; 1 énpolet fasetester 247; robust tekstilfuttal med lang levetid, kan plasseres vertikalt for oversiktlig oppbevaring på verkstedhyllen; ekstra overflatebeskyttelse gjennom utvendig tekstilmateriale; lav vekt og volum for økt mobilitet; lav vekt og lavt volum for økt mobilitet.

- Robust Zyklus Mini-skralle for bits og piper
- Momenter på over 65 Nm med fintannet skrallmekanisme og liten returvinkel på 6 grader
- Skralleskrutrekker med Rapidaptor-teknologi for lynrask skifting av bits
- Høykvalitets trespiralborbits for boring i myktré, hardtré og belagte platematerialer
- Sortiment i robust tekstilfuttal

Kraftform Kompakt H 1 Tre



| Code | EAN | | |
|-------------|-------------------|--|---|
| 05135939001 | 4013288 178350 | | 1 |
| | | ● 816 RA 1x 1/4"x142,0 | |
| | | ● 8001 A 1x 1/4"x87,0 | |
| | | ○ 870/1 1x 1/4"x25 ¹⁾ | |
| | | ● 8794 SA 1x 1/4"x75,0 | |
| | | ● 8790 HMA 1x 5,5x23,0; 1x 6,0x23,0; 1x 7,0x23,0; 1x 8,0x23,0; 1x 10,0x23,0; 1x 12,0x23,0; 1x 13,0x23,0 | |
| | | ● 893/4/1 K 1x 1/4"x50 | |
| | | ⊕ 851/4 Z PH 1x PH 1x89; 1x PH 2x89; 1x PH 3x89 | |
| | | ⊕ 855/4 Z PZ 1x PZ 1x89; 1x PZ 2x89; 1x PZ 3x89 | |
| | | ⊕ 855/1 Z PZ 1x PZ 1x25; 1x PZ 2x25; 1x PZ 3x25 | |
| | | ⊕ 867/4 Z TORX® BO 1x TX 10x89; 1x TX 15x89; 1x TX 20x89; 1x TX 25x89; 1x TX 30x89 | |
| | | ⊕ 867/1 TORX® 1x TX 20x25; 1x TX 25x25 | |
| | | ○ 840/4 Z Hex-Plus 1x 3,0x89; 1x 4,0x89; 1x 5,0x89; 1x 6,0x89 | |
| | | ● 800/4 Z 1x 1,0x5,5x89 | |
| | | ● 800/1 Z 1x 1,0x5,5x25 | |
| | | ⊗ 849 HSS 1x 3,0x70,0; 1x 4,0x74,0; 1x 5,0x85,0; 1x 6,0x95,0; 1x 8,0x110,0 | |
| | | ● 247 1x 0,5x3,0x70 | |
| | | 1441 1x 4,5 - 6,0x41,0 | |

¹⁾ Med kule, for manuelt feste av piper
²⁾ Ikke tilgjengelig i USA og Canada.

Kraftform Kompakt M1 Metal

Kompakt verktøysett med de 39 viktigste skruverktøyene for metallarbeider. Med den utrolig raske 1/4" Zyklop-Speed-skrallen med tilbehør; 7 piper til manuell og maskinell bruk i størrelse 5,5-13; 1 bitsholder; 13 bits med en lengde på 89 mm; 6 kombigjengebor-bits; 6 metallbor med diameter 3-10 mm; 1 skrueholder; 1 énpolet fasetester 247; robust tekstilfuttal med lang levetid, kan plasseres vertikalt for oversiktlig oppbevaring på verkstedhyllen; ekstra overflatebeskyttelse gjennom utvendig tekstilmateriale; lav vekt og volum for økt mobilitet.

Kraftform Kompakt M1 Metal



| Code | EAN | | |
|-------------|---------|--|---|
| | 4013288 | | |
| 05135928001 | 178367 | | 1 |
| | | 8000 A 1x 1/4"x152,0 | |
| | | 8794 LA 1x 1/4"x150,0 | |
| | | 8794 A 1x 1/4"x56,0 | |
| | | 8784 A1 1x 1/4"x1/4"x37,0 | |
| | | 816 R 1x 1/4"x119 | |
| | | 8790 HMA 1x 5,5x23,0; 1x 6,0x23,0; 1x 7,0x23,0; 1x 8,0x23,0; 1x 10,0x23,0; 1x 12,0x23,0; 1x 13,0x23,0 | |
| | | 851/4 Z PH 1x PH 1x89; 1x PH 2x89; 1x PH 3x89 | |
| | | 840/4 Z Hex-Plus 1x 3,0x89; 1x 4,0x89; 1x 5,0x89; 1x 6,0x89 | |
| | | 867/4 Z TORX® 1x TX 10x89; 1x TX 15x89; 1x TX 20x89; 1x TX 25x89; 1x TX 30x89 | |
| | | 800/4 Z 1x 1,0x5,5x89 | |
| | | 847 HSS 1x 2,5x36,0; 1x 3,3x39,0; 1x 4,2x41,0; 1x 5,0x44,0; 1x 6,8x51,0; 1x 8,5x59,0 | |
| | | 848 HSS 1x 3,0x38,0; 1x 4,0x44,0; 1x 5,0x50,0; 1x 6,0x50,0; 1x 8,0x51,0; 1x 10,0x54,0 | |
| | | 1441 1x 4,5 - 6,0x41,0 | |
| | | 247 1x 0,5x3,0x70 | |

¹⁾Ikke tilgjengelig i USA og Canada.

Kraftform Kompakt SH 1

Kompakt verktøysett med de 25 viktigste skruverktøyene for sa- nitær- og varmesektoren. Med 2 Joker kombinasjonsnøkler, 1/4" Zyklop-skralle samt tilbehør, 6 x 89 mm bits, 5 flerkomponents Kraftform Plus skrutrekkere og spenningstestere.













To Joker kombinasjonsskrallenøkler med spesiell festeplate for å forhindre glidning / tap av skruen samt oppnå mer kraftoverfø- ring; 1 Zyklop-skralle 8000 A (1/4") for raskt og kraftig arbeid; 3 Zyklop-piper 8790 HMA for manuell og maskinell bruk; 1 Zyklop-adapter 8784 A1 for bits; 6 TORX® HF bits 867/4 med holdefunksjon for TORX® skruer for sikker mating uten å miste skruene; 1 énpolet fasetester 247; 2 Kraftform Serie 100 spor- skrutrekkere 160 i og 160 iS for sikkert arbeid opptil 1000 volt (160 iS med redusert klingediameter med integrert beskyttelse- sisolasjon for å nå ned til dyptliggende skruer og fjærelementer); 1 Kraftform skrumeisel 932 A (med spor) med gjennomgående sekskantet klinge og integrert slagflate for skrutrekking og lettere meisling. 2 pipeskrutrekkere 395 HO med hult skaft for til- trekking og løsning av piper på lange bolter og skruer som sitter ekstra hardt.

«Take it easy» verktøyidentifikasjon med fargekoding i henhold til profil og størrelsesstempel for enkel og rask tilgang til riktig verktøy.

- Joker kombinasjonsskrallenøkkel med spesiell holdeplate for å hindre at skruen glir ut/går tapt
- Zyklop Speed-skralle for å arbeide raskt og med kraft
- Isolert Kraftform VDE-skrutrekker for sikkert arbeid inntil 1000 volt
- Kraftform-skrumeisel med gjennomgående sekskantet klinge og integrert slagkappe
- Pipetrekker med hult skaft for skruing av muttere på lange bolter
- Passer også til Würth ASSY-skruer samt Altenloh SPAX T-STAR plus-skruer

Kraftform Kompakt SH 1



| Code | EAN | | |
|-------------|---------|--|---|
| | 4013288 | |  |
| 05135927001 | 170132 | | 1 |
| | | 6000 Joker 1x 10x159; 1x 13x177 | |
| | |  8000 A 1x 1/4"x152,0 | |
| | |  8790 HMA 1x 7,0x23,0; 1x 10,0x23,0; 1x 13,0x23,0 | |
| | |  8784 A1 1x 1/4"x1/4"x37,0 | |
| | |  867/4 TORX® HF 2x TX 20x50; 2x TX 25x50; 1x TX 30x50; 1x TX 40x50 ¹⁾ | |
| | |  851/4 Z PH 1x PH 1x89; 1x PH 2x89 | |
| | |  840/4 Z Hex-Plus 1x 3,0x89; 1x 4,0x89; 1x 5,0x89; 1x 6,0x89 ²⁾ | |
| | |  247 1x 0,5x3,0x70 | |
| | |  160 iS 1x 0,6x3,5x100 | |
| | |  160 i VDE 1x 1,0x5,5x125 | |
| | |  932 A 1x 1,2x7,0x125 | |
| | |  395 HO 1x 10,0x90; 1x 13,0x90 | |

¹⁾ Gjennomgående sekskant; ikke Take it easy.

²⁾ Ikke tilgjengelig i USA og Canada.

²⁾ Sekskantet klinge.

Kraftform Kompakt SH 2 VVS

- 15 skruverktøy for sanitær/varme i kompakt og robust Wera tekstilfutteral
- Joker kombinasjonsskrallenøkkel med spesiell holdeplate for å hindre at skruen glir ut/går tapt
- Isolert Kraftform VDE-skrutrekker for sikkert arbeid inntil 1000 volt
- Kraftform-skrumeisel med gjennomgående sekskantklinge og integrert slagkappe
- Pipetrekker med hult skaft for skruing av muttere på lange bolter
- VDE-isolert Kraftform-håndholder og utskiftbare klinger med redusert klingediameter
- VDE utskiftbare klinger (157 mm lange) med praktisk snurrefunksjon, rullestopp og «Take it easy» verktøyidentifikasjon: Fargekodning etter profil samt laserretset størrelsesangivelse

Kraftform Kompakt SH 2 VVS



| Code | EAN | | | |
|-------------|--------|---|---|---|
| 05136026001 | 204387 | | | 1 |
| | | ● | 395 HO 1x 10,0x90; 1x 13,0x90 | |
| | | ● | 932 A 1x 1,2x7,0x125 | |
| | | | 6001 Joker Switch 1x 10x159; 1x 13x179 | |
| | | ○ | 950 SPKL HF Multicolour 1x 3,0x123; 1x 4,0x137; 1x 5,0x154; 1x 6,0x172 | |
| | | ● | 817 VDE 1x 9x98 | |
| | | + | Kraftform Kompakt VDE 62 iS Take it easy 1x PH 1x157; 1x PH 2x157 | |
| | | — | Kraftform Kompakt VDE 60 iS Take it easy 1x 0,6x3,5x157; 1x 1,0x5,5x157 | |
| | | ● | 247 1x 0,5x3,0x70 | |
| | | | Krok og borrelås tape 240 1x 50,0x240,0 | |

¹⁾Ikke tilgjengelig i USA og Canada.

Kraftform Kompakt F 1 Skruverktøysett for vindusmontører

Kompakt Wera skruverktøysett med de 36 viktigste verktøyene for vindusmontering.

- 36 delers universalverktøysett av høy kvalitet for profesjonelle vindusmontører
- 393 S bits-håndholder extra slim med fleksibelt skaft for bruk på vanskelig tilgjengelige steder
- Pipe- og bitsortiment i høy Wera-kvalitet, skreddersydd til universelle oppgaver innen vindusmontering
- Kompakt og stabil tekstilverktøyboks med Wera 2go-kompatibilitet

Kraftform Kompakt F 1 Skruverktøysett for vindusmontører



| Code | EAN | | | |
|-------------|--------|---|--|---|
| 05134013001 | 217721 | | | 1 |
| | | ● | 393 S 1x 1/4"x173,5 | |
| | | ● | 813 1x 1/4"x78 | |
| | | ○ | 8001 A 1x 1/4"x87,0 | |
| | | ○ | 870/1 1x 1/4"x25 ¹⁾ | |
| | | ○ | 8794 SA 1x 1/4"x75,0 | |
| | | ● | 8790 HMA 1x 7,0x23,0; 1x 8,0x23,0; 1x 10,0x23,0; 1x 13,0x23,0 | |
| | | + | 851/4 TZ PH 1x PH 1x50; 1x PH 2x50; 1x PH 3x50 | |
| | | + | 867/4 Z TORX® 1x TX 8x50; 1x TX 10x50; 1x TX 15x50; 1x TX 20x50; 1x TX 25x50; 1x TX 30x50 | |
| | | ○ | 840/4 Z Hex-Plus 1x 2,0x50; 1x 2,5x50; 1x 3,0x50; 1x 4,0x50; 1x 5,0x50; 1x 6,0x89 | |
| | | ○ | 950 SPKL Multicolour 1x 2,0x101; 1x 2,5x112 | |
| | | ○ | 950 SPKL HF Multicolour 1x 3,0x123; 1x 4,0x137; 1x 5,0x154 | |
| | | + | 967 SXL TORX® HF Multicolour 1x TX 8x90; 1x TX 10x112; 1x TX 15x123; 1x TX 20x137; 1x TX 25x154; 1x TX 30x195 | |
| | | | 6004 Joker S 1x 10-13x7/16"-1/2"x154 | |

¹⁾ Med kule, for manuelt feste av piper

9532 Verktødssett for kjedevektøy

18 delers verktøysett til sykkelverkstedet. Med bitsskralle Zy-klop Mini og bitshåndholderen og 89 mm eller 25 mm lange bits, kan du skru skruer med innvendig sekskant samt TORX®- og krysspør Phillips skruer.

Med det medfølgende kjedevektøyet og kjedeholderen med utskiftbar naglestift kan sykkelkjeder åpnes og lukkes (egnet for kjeder med én hastighet, opptil 12-trinns). Kjedelåstangen gjør det enkelt å åpne og lukke kjeder med kjedelås.

- Verktøysett for sykkelverkstedet
- Med Wera bitsskralle Zy-klop Mini 1, bitshåndholder 816 R, 1 kjedevektøy, 1 kjedeholder, reservedelssett kjedevektøypinne, 1 kjedelåstang, 10 bits med 89 mm lengde, 2 bits med 25 mm lengde
- Med kjedenagler og -holder med utskiftbar naglestift for åpning og lukking av sykkelkjeder. Egnet for single-speed kjeder, opptil 12-gangere
- Kjedelåstang for åpning og lukking av kjettinger med kjedelås
- I robust futteral

9532 Verktødssett for kjedevektøy



| Code | EAN | | |
|-------------|--------|--|---|
| 05136042001 | 229571 | | 1 |
| | | ● 8001 A 1x 1/4"x87,0 | |
| | | ● 816 R 1x 1/4"x119 | |
| | | ⊕ 851/4 Z 1x PH 1x89; 1x PH 2x89 | |
| | | ⊕ 867/4 Z TORX® 1x TX 10x89; 1x TX 25x89 | |
| | | ○ 840/4 Z 1x 2,0x89; 1x 2,5x89; 1x 3,0x89; 1x 4,0x89; 1x 5,0x89; 1x 6,0x89 ¹⁾ | |
| | | ○ 840/1 Z 1x 5,0x25; 1x 8,0x25 | |
| | | 9512 Kjedefokk | |
| | | 9513 Kjedefryter | |
| | | 9533 Tang for kjedelåseledd 1x 167,5 | |
| | | 9534 3x 15,0 | |

¹⁾Sekskantklinge

9100 Gitar-verktøysett

Gitar-verktøysett: Settet inneholder alt verktøyet som trengs for innstilling og vedlikehold og reparasjon.

Wera vinkelnøkkel i rustfritt stål med hex-pluss profil (størrelse 1,5; 2,0; 2,5; 5,0 og i tommestørrelsene 1/8", 5/32", 3/16").

Wera 89 mm lange bits i rustfritt stål for skruer med innvendig sekskant (størrelse: 1,5, 2,0, 2,5), kraftform-håndtak for 1/4" bits, 1/4" bits i rustfritt stål for spor (størrelse 1,8 x 12 x 41 mm, 0,6 x 3,5 x 89 mm, 1,2 x 8,0 x 89 mm), stjerne (størrelse PH 1x89 mm, PH 2x89 mm) og skruer med innvendig sekskant (størrelse 0,05" x 25 mm), Wera-adapter for håndtak (1/4" sekskantholder på håndtaket til 1/4" firkant på pipene), Wera Zy-klop-piper (størrelse 10 og 1/2"), strengsveiv med 1/4" sekskant for bruk i håndtaket, KNIPEX® strengkutter, bladsøker, inngangsplugger, 2 plektre.

9100 Gitar-verktøysett



| Code | EAN | | |
|-------------|--------|--|---|
| 05134015001 | 211675 | | 1 |
| | | ● 815 R 1x 1/4"x119 | |
| | | ⊕ 3851/4 1x PH 1x89; 1x PH 2x89 | |
| | | ● 3800/1 TS 1x 1,8x12,0x41 | |
| | | ● 3800/4 1x 0,6x3,5x89; 1x 1,2x8,0x89 | |
| | | ○ 3840/1 TS 1x 0,05"x25 | |
| | | ○ 3950 PKL 1x 1,5x90; 1x 2,0x101; 1x 2,5x112; 1x 3,0x123; 1x 4,0x137; 1x 5,0x154 | |
| | | ○ 3950 PKL Imperial 1x 1/8"x123; 1x 5/32"x137; 1x 3/16"x154 | |
| | | ○ 870/1 1x 1/4"x25 ¹⁾ | |
| | | ● 8790 HMA 1x 10,0x23,0; 1x 7/16"x23,0 | |
| | | ● 8790 HMA Deep 1x 1/2"x50,0 | |
| | | 9103 strengsveiv | |
| | | 9105 bladføl 0,05-1,00 mm, 13 blader | |
| | | 9104 inngangskontakt | |
| | | 9101 plekter Wera | |
| | | 9102 plekter Tool Rebel | |
| | | 9110 lokkboks Wera | |
| | | KNIPEX® 74 01 140 | |
| | | Krok og borrelås tape 120 1x 50,0x120,0 | |

¹⁾Med kule, for manuelt feste av piper

838 RA-R M Bitshåndholder med skrallefunksjon, 1/4"

Bitshåndholder av høy kvalitet. Kraftform Plus-håndtak for komfortabelt ergonomisk arbeid, slik at blemmer og trøler unngås. Harde grepsosner gir høy arbeidshastighet mens myke grepsosner garanterer høy momentoverføring.

Passer til bits med 1/4" utvendig sekskantdrev i henhold til DIN ISO 1173-C 6,3.

- Bits-håndholder med Rapidaptor hurtigchuck for bits med 1/4" utvendig sekskantdrev i henhold til DIN ISO 1173-C 6,3 og E 6,3 og Wera tilkoblingsserier 1 og 4
- Skrallemekanisme integrert i håndtaket
- Den integrerte skrallen med fintanning sørger for at arbeidet går raskt og sikkert
- Høy arbeidshastighet: Skrallemekanismen kan også brukes til å "snurre" når du skrur
- Ergonomisk, intuitiv veksling til høyre/venstre eller 0-posisjon
- Rapidaptor-holder for raskt bitsskifte
- For bits med 1/4" utvendig sekskant i henhold til DIN ISO 1173-C 6,3 og E 6,3
- Kraftform flerkomponenthåndtak for hurtig og ergonomisk arbeid
- Sekskantet rullestopp for at den ikke skal rulle vekk
- Magnetisk

838 RA-R M Bitshåndholder med skrallefunksjon, 1/4"



| Code | EAN | Hex | Length mm | Width mm | Weight | Volume | Unit |
|-------------|--------|------|-----------|----------|--------|--------|------|
| 05051493001 | 229748 | 1/4" | 123,5 | 98 | | | 1 |

838 RA S Bitshåndholder med skrallefunksjon, 1/4"

Bitshåndholder av høy kvalitet. Kraftform Plus-håndtak for komfortabelt ergonomisk arbeid, slik at blemmer og trøler unngås. Harde grepsosner gir høy arbeidshastighet mens myke grepsosner garanterer høy momentoverføring.

Passer til bits med 1/4" utvendig sekskantdrev i henhold til DIN ISO 1173-C 6,3.

- Ekstremt liten bitshåndholder for bits med 1/4" utvendig sekskantdrev
- Skrallemekanisme integrert i håndtaket
- Den integrerte skrallen med fintanning sørger for at arbeidet går raskt og sikkert
- Høy arbeidshastighet: Skrallemekanismen kan også brukes til å "snurre" når du skrur
- Ergonomisk, intuitiv veksling til høyre/venstre eller 0-posisjon
- Sterk permanent magnet i bitsfestet holder bitsene bombesikkert
- Universalholder for feste av bits med 1/4" utvendig sekskantdrev
- Kraftform flerkomponenthåndtak for hurtig og ergonomisk arbeid
- Magnetisk

838 RA S Bitshåndholder med skrallefunksjon, 1/4"



| Code | EAN | Hex | Length mm | Width mm | Weight | Volume | Unit |
|-------------|--------|------|-----------|----------|--------|--------|------|
| 05051492001 | 229731 | 1/4" | 102 | 84 | | | 1 |



Rapidaptor – et kompakt vidunderverktøy fullstappet av funksjoner

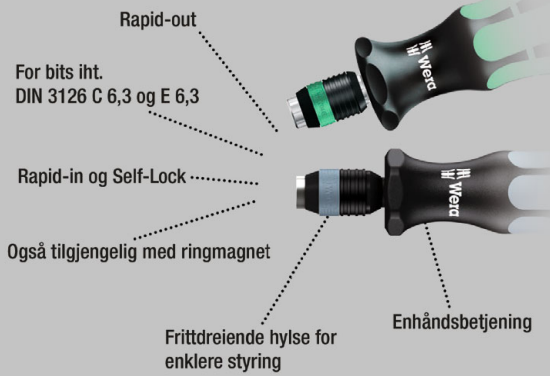

Bitshåndholder av høy kvalitet for bits i rustfritt stål for å unngå rustsmitte. Hurtigchucken Rapidaptor gjør det mulig å skifte bits lynraskt uten ekstra verktøy.

Kraftform Plus-håndtak for komfortabelt og ergonomisk arbeid, slik at blemmer og trøtthet unngås. Harde grepssoner gir høy arbeidshastighet mens myke grepssoner garanterer høy momentoverføring. Passer til bits med 1/4" utvendig sekskantdrev iht.

DIN ISO 1173-C 6,3 og E 6,3 (ISO 1173).

- Løsning på problemet med fremmedrust: Skru rustfritt stål med rustfritt stål!
- Bitshåndholder med Rapidaptor-hurtigchuck, rustfritt stål
- Sikker fastklemming av bits
- Raskt bitsskifte
- Fritt dreierende hylse for å føre maskinen

Kraftform Stainless - Materiale i rustfritt stål for å unngå rustsmitte

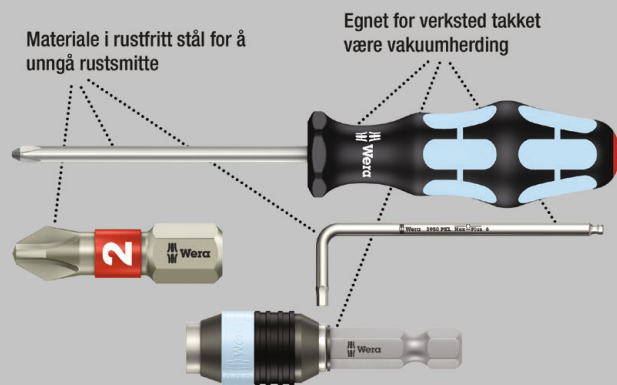

3816 R Bitshåndholder med Rapidaptor hurtigchuck, rustfritt stål



| | | | | | | | | |
|-------------|---------|------|-----|--|--|--|--|---|
| | EAN | | | | | | | |
| Code | 4013288 | | mm | | | | | |
| 05051465001 | 127570 | 1/4" | 119 | | | | | 5 |

817 R Bitshåndholder med Rapidaptor hurtigchuck

Høykvalitets bits-håndholder. Bajonettklingen med hurtigchuck som er nedsenket i håndtaket, gir mulighet for hurtig arbeid for hånd, også i trange områder.

Rapidaptor hurtigchuck lar deg skifte bits lynraskt uten bruk av verktøy. Den kraftige permanentmagneten holder bitsene fjellstøtt. Kraftform Plus-håndtak for komfortabelt og ergonomisk arbeid der blemmer og hard hud unngås. Harde grepssoner for høy arbeidshastighet og myke grepssoner som garanterer høyt dreiemoment.

Passer for bits med 1/4" utvendig sekskantdrev i henhold til DIN ISO 1173-C 6,3 og E 6,3 (ISO 1173).

- Uttrekbar bajonettklinge i håndtaket

817 R Bitshåndholder med Rapidaptor hurtigchuck



| | | | | | | | | |
|-------------|---------|------|-----|--|--|--|--|---|
| | EAN | | | | | | | |
| Code | 4013288 | | mm | | | | | |
| 05051482001 | 103130 | 1/4" | 133 | | | | | 2 |

817 R SB Bitshåndholder med Rapidaptor hurtigchuck



| | | | | | | | | |
|-------------|---------|--|-------|--|--|-------------|--|---|
| | EAN | | | | | | | |
| Code | 4013288 | | | | | | | |
| 05073541001 | 106025 | | 817 R | | | 1x 1/4"x133 | | 1 |

816 R Bitshåndholder med Rapidaptor hurtigchuck



| Code | EAN | ⊙ | ⊘ | | | | | | |
|-------------|-------------------|---|----|------|-----|--|--|--|---|
| 05051462001 | 4013288 099617 | ⊙ | mm | 1/4" | 119 | | | | 5 |

816 R SB Bitshåndholder med Rapidaptor hurtigchuck

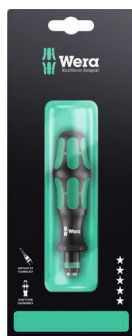

| Code | EAN | ⊙ | ⊘ | | | | | | |
|-------------|-------------------|---|-------|-------------|--|--|--|--|---|
| 05073540001 | 4013288 106032 | ⊙ | 816 R | 1x 1/4"x119 | | | | | 1 |

813 R Bitshåndholder med Rapidaptor hurtigchuck



| Code | EAN | ⊙ | ⊘ | | | | | | |
|-------------|-------------------|---|----|------|----|--|--|--|---|
| 05051272001 | 4013288 103123 | ⊙ | mm | 1/4" | 90 | | | | 2 |

393 S Bitshåndholder extra slim med fleksibelt skaft

Skrutrekker med bøyelig skaft for å nå vanskelig tilgjengelige steder. Takket være konstruksjonen med spesielt slank Bitshåndholder kan forskjellige skrueprofiler betjenes selv i svært trange arbeidsområder.

Flerkomponents Kraftform-håndtak for høy arbeidshastighet og spesielt ergonomisk skruing. Sekskantet rullestopp for at den ikke skal rulle vekk.

- Fleksibelt, bøyelig skaft
- Sikker bitsholdefunksjon takket være låsemekanisme. Med sterk permanent magnet.
- Kompakt holder av rustfritt stål for bits med 1/4" utvendig sekskantdrev i henhold til DIN 3126, ISO 1173 Form C 6,3 og E 6,3
- Kraftform flerkomponenthåndtak for hurtig og ergonomisk arbeid

393 S Bitshåndholder extra slim med fleksibelt skaft



| Code | EAN | ⊙ | ⊘ | ⊘ | ⊘ | ⊘ | | | | | |
|-------------|-------------------|---|----|----|----|----|------|-------|----|-----------------------------------|---|
| 05028161001 | 4013288 217660 | ⊙ | mm | mm | mm | mm | 1/4" | 173,5 | 98 | 6 ⁵³ / ₆₄ " | 5 |

392 Bitshåndholder med fleksibelt skaft

Høykvalitets bitshåndholder med fleksibelt skaft fra Wera. Flerkomponents Kraftform-håndtak for høy arbeidshastighet og spesielt ergonomisk skruing.

Kraftform Plus: Harde grepsjoner gir høy arbeidshastighet, mens myke grepsjoner garanterer høy momentoverføring. Med hurtigchuck for raskt bitsskifte.

Sekskant-rullestopp for at den ikke skal rulle vekk. Egnert for feste av bits med 1/4" utvendig sekskantdrev iht. DIN ISO 1173-C 6,3.

- Bitshåndholder med fleksibelt skaft og hurtigchuck
- Med bøyelig rund klinge

392 Bitshåndholder med fleksibelt skaft



| Code | EAN | ⊙ | ⊘ | ⊘ | ⊘ | ⊘ | | | | | |
|-------------|-------------------|---|----|----|----|----|------|-----|----|----|---|
| 05028160001 | 4013288 041418 | ⊙ | mm | mm | mm | mm | 1/4" | 177 | 98 | 7" | 5 |

813 Bitshåndholder

- Bitshåndholder for bits med 1/4" utvendig sekskantdrev
- Magnetisk

813 Bitshåndholder



| | EAN | | | | | |
|-------------|---------|------|----|----|--|---|
| Code | 4013288 | | mm | mm | | |
| 05051274001 | 175656 | 1/4" | 78 | 68 | | 3 |

812/1 Bitshåndholder, med kraftig permanentmagnet

- Med sekskantklinge, nicromatt
- Hylse i rustfritt stål med kraftig permanentmagnet sørger for at bitsene sitter forsvarlig fast

812/1 Bitshåndholder, med kraftig permanentmagnet



| | EAN | | | | | | |
|-------------|---------|------|-----|-----|------|--------|---|
| Code | 4013288 | | mm | mm | mm | | |
| 05051205001 | 072272 | 1/4" | 120 | 112 | 10,5 | 4 3/4" | 2 |

811/1 Stubby Bitshåndholder magnetisk

Spesielt liten bits-håndholder med kort klinge for vanskelig tilgjengelige områder. Eget for å holde på bits med 1/4" utvendig sekskantdrev i henhold til DIN ISO 1173-C 6,3 og Wera tilkoblingsserie 1.

Kraftform-håndtaket har en 2-komponent-utførelse med en praktisk kombinasjon av harde og myke soner som gjør det mulig både å ta i skikkelig og å arbeide med stor presisjon. Med sterk permanent magnet som også holder store og tunge skruer.

Kraftform-håndtaket har en 2-komponent-utførelse med en praktisk kombinasjon av harde og myke soner som gjør det mulig både å ta i skikkelig og å arbeide med stor presisjon. Sekskant-rullestoppen hindrer at skrutrekkeren ruller bort fra arbeidsstedet.

- Kort og kompakt form for arbeid i trange omgivelser
- Ergonomisk to-komponent Kraftform håndtak for presisjonsarbeid
- Sekskantet rullestopp for at den ikke skal rulle vekk
- Bitshåndholder i magnetisk utførelse for lettere innsetting av skruene
- For 1/4" bits i henhold til DIN ISO 1173-C 6,3

811/1 Stubby Bitshåndholder, magnetisk



| | EAN | | | | | | |
|-------------|---------|------|----|----|------|--|---|
| Code | 4013288 | | mm | mm | | | |
| 05008880001 | 212375 | 1/4" | 10 | 54 | 3/8" | | 2 |

810/1 Bitshåndholder med sprengning

- Bitshåndholder med sprengning for bits med 1/4" utvendig sekskantdrev

810/1 Bitshåndholder med sprengning



| | EAN | | | | | | |
|-------------|---------|------|-----|-----|------|--------|---|
| Code | 4013288 | | mm | mm | mm | | |
| 05051005001 | 012258 | 1/4" | 120 | 112 | 10,5 | 4 3/4" | 2 |

Kraftform Kompakt med skrallefunksjon

Bitshåndholder av høy kvalitet. Med skralle, fintannet for liten returvinkel, vending (høyre, fast, venstre), maksimal moment på inntil 50 newtonmeter. Hurtigchucken Rapidaptor gjør det mulig å skifte bits lynraskt uten ekstra verktøy.

Den kraftige permanentmagneten holder bitsene fjellstøtt på plass. Kraftform Plus-håndtak for komfortabelt og ergonomisk arbeid, slik at blemmer og trøler unngås. Harde grepssoner gir høy arbeidshastighet mens myke grepssoner garanterer høy momentoverføring. Passer til bits med 1/4" utvendig sekskantdrev iht. DIN ISO 1173-C 6,3 og E 6,3 (ISO 1173).

- Skralleskrutrekker med Rapidaptor-teknologi for lynrask skifting av bits
- Skralle med finfortanning for liten returvinkel
- Med vending (høyre, fast, venstre)
- Maksimalt moment på inntil 50 newtonmeter
- Kraftform flerkomponenthåndtak for hurtig og ergonomisk arbeid

816 RA Skralleskrutrekker



| Code | EAN | Ø | l | | | | | |
|-------------|--------|------|-------|--|--|--|--|---|
| 05051461001 | 156280 | 1/4" | 142,0 | | | | | 1 |

Kraftform Kompakt 60 RA



| Code | EAN | | | | | |
|-------------|--------|---|--|--|--|---|
| 05051040001 | 155290 | | | | | 1 |
| | | 816 RA 1x 1/4"x142,0 | | | | |
| | | 851/4 Z PH 1x PH 1x89; 1x PH 2x89; 1x PH 3x89 | | | | |
| | | 855/4 Z PZ 1x PZ 1x89; 1x PZ 2x89; 1x PZ 3x89 | | | | |
| | | 867/4 Z TORX® B0 1x TX 10x89; 1x TX 15x89; 1x TX 20x89; 1x TX 25x89; 1x TX 30x89 | | | | |
| | | 800/4 Z 1x 1,0x5,5x89 | | | | |
| | | 840/4 Z Hex-Plus 1x 3/32"x89; 1x 1/8"x89; 1x 5/32"x89; 1x 3/16"x89 | | | | |
| | | 868/4 Square-Plus 1x # 1x89; 1x # 2x89; 1x # 3x89 | | | | |

Kraftform Kompakt 60 RA, Imperial



| Code | EAN | | | | | |
|-------------|--------|---|--|--|--|---|
| 05051041001 | 155306 | | | | | 1 |
| | | 816 RA 1x 1/4"x142,0 | | | | |
| | | 851/4 Z PH 1x PH 1x89; 1x PH 2x89; 1x PH 3x89 | | | | |
| | | 867/4 Z TORX® B0 1x TX 10x89; 1x TX 15x89; 1x TX 20x89; 1x TX 25x89; 1x TX 30x89 | | | | |
| | | 800/4 Z 1x 1,0x5,5x89 | | | | |
| | | 840/4 Z Hex-Plus 1x 3/32"x89; 1x 1/8"x89; 1x 5/32"x89; 1x 3/16"x89 | | | | |
| | | 868/4 Square-Plus 1x # 1x89; 1x # 2x89; 1x # 3x89 | | | | |

80 RA Vario skralleskrutrekker

Skralle, fintannet for liten returvinkel, vending (høyre, fast, venstre); maksimalt moment på inntil 50 newtonmeter: 6 mm innvendig sekskantfeste.

Kraftform Plus-håndtak for komfortabelt ergonomisk arbeid, slik at blommer og trøler unngås. Harde grepssoner gir høy arbeids-hastighet mens myke grepssoner garanterer høy momentoverføring.

- Vario-skralleskrutrekker for Wera 6 mm Vario-klinger
- Skralle med finfortanning for liten returvinkel
- Vending (høyre, fast, venstre)
- Maksimalt moment på inntil 50 newtonmeter
- Harde grepssoner for høy arbeidshastighet, myke grepssoner for høy dreiemomentoverføring

80 RA Vario skralleskrutrekker



| Code | EAN | Ø | l | | | | | |
|-------------|--------|---|-------|--|--|--|--|---|
| 05002901001 | 156242 | 6 | 115,0 | | | | | 1 |

Kraftform Kompakt Vario RA SB



| Code | EAN | | |
|-------------|--------|--|---|
| 05073665001 | 156266 | | 1 |
| | | ○ 80 RA 1x 6x115,0 | |
| | | ⊕⊕ 85 1x PH 1xPH 2x175 | |
| | | ⊕⊕⊕ 86 1x PZ 1xPZ 2x175 | |
| | | ⊕⊕⊕ 87 1x TX 10xTX 15x175; 1x TX 20xTX 25x175 | |
| | | ⊕⊕ 81 1x 0,6x4,0x1,0x6,0x175 | |
| | | ○ 84 1x 4x5x175 ¹⁾ | |

¹⁾uten kulehode

Kraftform Kompakt Pistol RA

Wera kompaktverktøy med flerkomponents Kraftform-pistol-håndtak for høy arbeidshastighet og spesielt ergonomisk skruing. Integrrert bitsmagasin i håndtaket.

Inkludert skralle: Fintannet for liten returvinkel på bare 8°, vending (høyre, fast, venstre), maksimalt moment på inntil 50 newtonmeter; sekskantklinge med 1/4" innvendig sekskantfeste, med Rapidaptor-teknologi, magnetisk. hylse i rustfritt stål, kraftig permanentmagnet. 6 bits PH, PZ og TORX® med en lengde på 25 mm, passer for holdere iht. DIN ISO 1173-D 6,3. Med praktisk futteral til å feste i beltet.

- Fintanning for liten returvinkel på 8 grader
- Vending som er enkel å betjene
- Hurtigchuck med Rapidaptor-teknologi
- Med kraftig permanentmagnet som sørger for at bitsene sitter forsvarlig fast
- Flerkomponents Kraftform-pistolhåndtak med stor vekststangeffekt

Kraftform Kompakt Pistol RA



| Code | EAN | | |
|-------------|--------|---|---|
| 05051030001 | 180360 | | 1 |
| | | 814 RA 1x 1/4" | |
| | | ⊕ 851/1 Z PH 1x PH 1x25; 1x PH 2x25 | |
| | | ⊕⊕ 855/1 Z PZ 1x PZ 1x25; 1x PZ 2x25 | |
| | | ⊕⊕⊕ 867/1 TORX® 1x TX 20x25; 1x TX 25x25 | |

Kraftform Kompakt Pistol RA 4



| Code | EAN | | |
|-------------|--------|---|---|
| 05051031001 | 187406 | | 1 |
| | | 814 RA 1x 1/4" | |
| | | ⊕ 851/1 BTZ PH 1x PH 1x25; 1x PH 2x25 | |
| | | ⊕⊕ 855/1 BTZ PZ 1x PZ 1x25; 1x PZ 2x25 | |
| | | ⊕⊕⊕ 867/1 TORX® BTZ 1x TX 20x25; 1x TX 25x25 | |
| | | ⊕ 851/4 Z PH 1x PH 1x89; 1x PH 2x89 | |
| | | ⊕⊕ 855/4 Z PZ 1x PZ 1x89; 1x PZ 2x89 | |
| | | ⊕⊕⊕ 867/4 Z TORX® 1x TX 20x89; 1x TX 25x89 | |

Kraftform Kompakt 27 RA

Wera kompaktverktøy med flerkomponents Kraftform-håndtak for høy arbeidshastighet og spesielt ergonomisk skruing. Integriert bitsmagasin i håndtaket.

Inkl. skralle: fintannet for liten returvinkel, vending (høyre, fast, venstre), maksimalt moment på inntil 50 newtonmeter; sekskantklinge med 1/4" innvendig sekskantfeste, hylse i rustfritt stål, kraftig permanentmagnet.

- Kraftform Kompakt med skrallefunksjon for høye arbeidshastigheter
- Kraftform med rullestopp, flerkomponents, integriert magasin
- Finfortanning for liten returvinkel og vending (høyre, fast, venstre)
- Maksimalt moment på inntil 50 newtonmeter
- Sekskantklinge med 1/4" innvendig sekskantfeste, hylse i rustfritt stål, kraftig permanentmagnet

Kraftform Kompakt 27 RA 1 SB

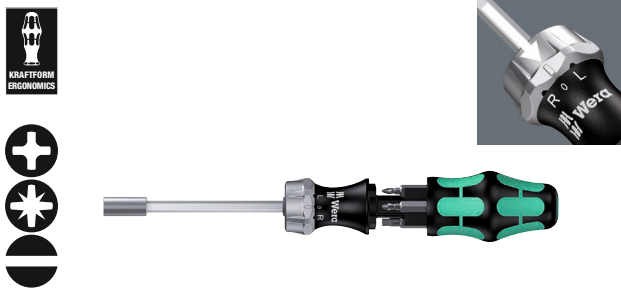

| Code | EAN | | |
|-------------|--------|---|---|
| 05073660001 | 156051 | | 1 |
| | | + 851/1 Z PH 1x PH 1x25; 1x PH 2x25 | |
| | | + 855/1 Z PZ 1x PZ 1x25; 1x PZ 2x25 | |
| | | - 800/1 Z 1x 1,0x5,5x25; 1x 1,2x6,5x25 | |

Kraftform Kompakt 27 RA 2 SB

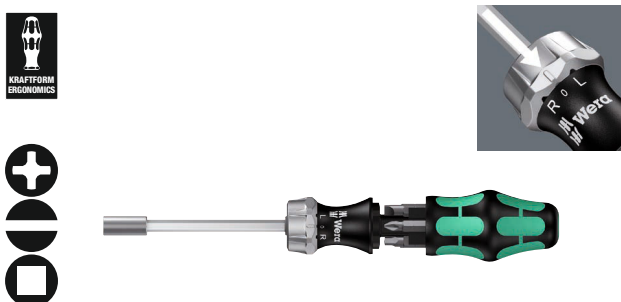

| Code | EAN | | |
|-------------|--------|---|---|
| 05073661002 | 156068 | | 1 |
| | | + 851/1 Z PH 1x PH 1x25; 1x PH 2x25 | |
| | | - 800/1 Z 1x 1,0x5,5x25; 1x 1,2x6,5x25 | |
| | | □ 868/1 Z 1x # 1x25; 1x # 2x25 | |

88/1 Vario-sett

11 delers Vario-sett med håndholder og klinger. I praktisk beltefuttal, der verktøyene oppbevares trygt og praktisk og alltid er tilgjengelige. Kraftform-håndtaket på håndholderen står for komfortabelt ergonomisk arbeid, slik at blemmer og trøler unngås. Harde grepssoner for høy arbeidshastighet og myke grepssoner som garanterer høy momentoverføring.

Den sekskantede formen hindrer at skrutrekkeren ruller vekk fra arbeidsstedet. Via det integrerte sekskantnøkkelgripet er det mulig å overføre et høyere moment ved hjelp av fast- eller ringnøkkel. Dobbelklingene er laget av førsteklasses bitsmateriale og har derfor spesielt lang levetid.

Wera Black Point-spissen på klingene sørger for nøyaktig passform og optimal korrosjonsbeskyttelse.

- Vario-sett med håndholder og 10 kombiklinger
- Harde grepssoner for høy arbeidshastighet, myke grepssoner for høy dreiemomentoverføring
- Klinger i nicromatt sekskantmateriale, 6 mm
- Black Point-spiss og nøyaktig passform og optimal korrosjonsbeskyttelse
- I solid futtall til å ha i beltet

88/1 Vario-sett



| Code | EAN | | |
|-------------|--------|---|---|
| 05002990001 | 000675 | | 1 |
| | | ● 80 1x 6x98 | |
| | | + 85 1x PH 1xPH 2x175 | |
| | | ++ 86 1x PZ 1xPZ 2x175 | |
| | | + 87 1x TX 10xTX 15x175; 1x TX 20xTX 25x175; 1x TX 30xTX 40x175 | |
| | | - 81 1x 0,6x4,0x1,0x6,0x175; 1x 0,8x5,0x1,2x7,0x175 | |
| | | ○ 84 1x 4x4x175; 1x 5x5x175; 1x 6x6x175 | |

80 Vario-håndtak

- Kraftform-håndholder med 10 mm nøkkelgrep
- Til feste av 8 mm Vario-klinger eller Vario-adapter

80 Vario-håndtak



| | EAN | | | | | |
|-------------|---------|----|----|----|--|---|
| Code | 4013288 | mm | mm | mm | | |
| 05002900001 | 000460 | 6 | 10 | 98 | | 5 |

95 Vario T-håndtak-håndholder for Vario-klinger

Skrutrekker med T-håndtak: Den ideelle håndtaksformen gjør det mulig med overføring av spesielt store tiltrekkings- og løsnemomenter.

Den ergonomiske formen på håndtaket fyller håndflaten godt, fingrene ligger sikkert i den mykt avrundede håndtaksfordypningen. Hele hånden har kontakt med håndtaket, og friksjonstap mellom hånden og håndtaket unngås.

- T-håndtak-skrutrekker for overføring av spesielt store momenter ved tiltrekking og løsning
- Ergonomisk utformet to-komponent T-håndtak med fingerproper og behagelig overflate for svært høy kraftoverføring
- Vario-T-håndtak for 6 mm Vario-klinger og -adapter

95 Vario T-håndtak-håndholder for Vario-klinger



| | EAN | | | | | | |
|-------------|---------|----|----|----|-----|----------|---|
| Code | 4013288 | mm | mm | mm | mm | | |
| 05023400001 | 208446 | 6 | 60 | 44 | 100 | 2 23/64" | 2 |

830 Adapterklinge

- Vario-adapterklinge med hurtigchuck for Vario-håndholder
- Egnet for feste av bits med 1/4" utvendig sekskantdrev
- 1/4" hurtigchuck med kraftig permanentmagnet

830 Adapterklinge



| | EAN | | | | | |
|-------------|---------|------|----|-----|---------|---|
| Code | 4013288 | mm | mm | mm | | |
| 05051835001 | 012425 | 1/4" | 6 | 165 | 6 9/16" | 2 |

91 Vario forlenger

- Vario-forlenger for Vario-klinger og -adaptere
- Nicromatt sekskantmateriale, 6 mm

91 Vario forlenger



| | EAN | | | | | |
|-------------|---------|----|----|-----|----|---|
| Code | 4013288 | mm | mm | mm | | |
| 05003210001 | 000804 | 6 | 6 | 175 | 7" | 2 |

712 Adapterklinge

- For piper med 1/4" innvendig firkant

712 Adapterklinge



| | EAN | | | | | |
|-------------|---------|------|----|-----|----|---|
| Code | 4013288 | | mm | mm | | |
| 05040001001 | 006165 | 1/4" | 6 | 175 | 7" | 2 |

Kombiklinge

Kombiklinge for Vario-håndtak. Dobbeltklingene er laget av førsteklasses bitsmateriale og har derfor spesielt lang levetid. Wera Black Point-spissen gir nøyaktig passform og optimalisert korrosjonsbeskyttelse.

81 Kombiklinge



| | EAN | ↓ | ↓ | ↓ | ↓ | ⬡ | ⬡ | 📦 |
|-------------|---------|-----|-----|-----|-----|----|-----|---|
| Code | 4013288 | mm | mm | mm | mm | mm | mm | |
| 05002910001 | 000477 | 0,6 | 4,0 | 1,0 | 6,0 | 6 | 175 | 5 |
| 05002913001 | 000484 | 0,8 | 5,0 | 1,2 | 7,0 | 6 | 175 | 5 |

82 Kombiklinge



| | EAN | + | ↓ | ↓ | ⬡ | ⬡ | 📦 |
|-------------|---------|------|-----|-----|----|-----|------|
| Code | 4013288 | | mm | mm | mm | mm | |
| 05002920001 | 000491 | PH 1 | 0,6 | 4,0 | 6 | 175 | 7" 5 |
| 05002923001 | 000507 | PH 2 | 1,0 | 6,0 | 6 | 175 | 7" 5 |
| 05002926001 | 000514 | PH 3 | 1,2 | 7,0 | 6 | 175 | 7" 5 |

83 Kombiklinge



| | EAN | + | ✳ | ⬡ | ⬡ | 📦 |
|-------------|---------|------|------|----|-----|------|
| Code | 4013288 | | | mm | mm | |
| 05002930001 | 000521 | PH 1 | PZ 1 | 6 | 175 | 7" 5 |
| 05002933001 | 000538 | PH 2 | PZ 2 | 6 | 175 | 7" 5 |

84 Kombiklinge



| | EAN | ⬡ | ⬡ | ⬡ | ⬡ | ⬡ | 📦 |
|---------------------------|---------|-----|-----|----|-----|------|---|
| Code | 4013288 | | | mm | mm | | |
| 05002936001 | 000545 | 2,5 | 2,5 | 6 | 175 | 7" 5 | |
| 05002938001 | 000552 | 3 | 3 | 6 | 175 | 7" 5 | |
| 05002940001 | 000569 | 4 | 4 | 6 | 175 | 7" 5 | |
| 05002943001 | 000576 | 5 | 5 | 6 | 175 | 7" 5 | |
| 05002948001 ¹⁾ | 155436 | 4 | 5 | 6 | 175 | 7" 5 | |
| 05002946001 | 000583 | 6 | 6 | 6 | 175 | 7" 5 | |

¹⁾uten kulehode

85 Kombiklinge



| | EAN | + | + | ⬡ | ⬡ | ⬡ | 📦 |
|-------------|---------|------|------|----|-----|------|---|
| Code | 4013288 | | | mm | mm | | |
| 05002950001 | 000590 | PH 1 | PH 2 | 6 | 175 | 7" 5 | |

86 Kombiklinge til Pozidriv-skruer



| | EAN | ✳ | ✳ | ⬡ | ⬡ | ⬡ | 📦 |
|-------------|---------|------|------|----|-----|------|---|
| Code | 4013288 | | | mm | mm | | |
| 05002960001 | 000606 | PZ 1 | PZ 2 | 6 | 175 | 7" 5 | |
| 05140310001 | 000613 | PZ 2 | PZ 3 | 6 | 175 | 7" 5 | |

87 Kombiklinge



| | EAN | ✳ | ✳ | ⬡ | ⬡ | ⬡ | 📦 |
|-------------|---------|-------|-------|----|-----|------|---|
| Code | 4013288 | | | mm | mm | | |
| 05002966001 | 000620 | TX 6 | TX 8 | 6 | 175 | 7" 5 | |
| 05002968001 | 000637 | TX 7 | TX 9 | 6 | 175 | 7" 5 | |
| 05002970001 | 000644 | TX 10 | TX 15 | 6 | 175 | 7" 5 | |
| 05002973001 | 000651 | TX 20 | TX 25 | 6 | 175 | 7" 5 | |
| 05002976001 | 000668 | TX 30 | TX 40 | 6 | 175 | 7" 5 | |

68 Kombiklinge for skruer med innvendig firkant



| | EAN | ⬡ | ⬡ | ⬡ | ⬡ | ⬡ | 📦 |
|-------------|---------|----|----|----|-----|------|---|
| Code | 4013288 | | | mm | mm | | |
| 05002980001 | 100061 | #1 | #2 | 6 | 175 | 7" 5 | |



Verktøyvogn og skumstoffinnlegg



9700 Tool Rebel verktøyvogn 1

Eksklusiv verktøyvogn i Tool Rebel-utførelse.

5 lave og 2 høye skuffer sørger for effektiv og mobil organisering av verktøy og materiell. Ekstremt robust takket være dobbeltvegget utførelse og helsveist skrogkonstruksjon.

For daglig, hard bruk på verkstedet.

Utstyrt med 4 Wera skumstoffinnlegg: 9710 Skumstoffinnlegg skrutrekkere sett 1, 9720 Skumstoffinnlegg 8000 A Zy-klop-skraller sett 1, 9731 Skumstoffinnlegg 6003 Joker kombinasjonsnøkler sett 1, 9740 Skumstoffinnlegg vinkeløkler sett 1.

- Eksklusiv verktøyvogn i Tool Rebel-utførelse
- Ekstremt robust utførelse takket være dobbeltvegget konstruksjon
- Med 7 skuffer (5 lave, 2 høye) – hvorav 2 lave skuffer med skumstoffinnlegg og verktøy (bl.a. Zyklus Speed-skraller og tilbehør, Joker kombinasjonsnøkler, Kraftform skrutrekkere, vinkeløkler)
- Mål lave skuffer (bredde x høyde x dybde): 522 x 81 x 398 mm
- Mål høye skuffer (bredde x høyde x dybde): 522 x 166 x 398 mm
- 100 % skuffeuttrekk med kulelagrede teleskopskinner, selvinntrekk
- Alle skuffer er grundig foliert enkeltvis
- Minimal veltefare takket være uttrekkssperre – kun én skuff kan åpnes, flere skuffer kan ikke trekkes ut samtidig
- Begge sider har firkantet perforering
- Høykvalitets skumstoffinnlegg med lang levetid og uten kjemisk avdunsting
- Optimal tilpasning for å gjøre det enklest mulig å ta ut verktøyene fra skumstoffinnleggene

9700 Tool Rebel verktøyvogn 1



| Code | EAN | | |
|---|-------------------|--|---|
| 05150130001 | 4013288 225085 | | 1 |
| 1x 9710 Skumstoffinnlegg skrutrekkere sett 1 | | | |
| | | 932 A 1x 1.0x5.5x100; 1x 1.2x7.0x125 | |
| | | 350 1x PH 1x80; 1x PH 2x100; 1x PH 3x150 | |
| | | 350 PH Stubby/forgasserskrutrekker 1x PH 2x25 | |
| | | 355 1x PZ 1x80; 1x PZ 2x100 | |
| | | 335 1x 0.8x4.0x100; 1x 1.0x5.5x125 | |
| | | 334 1x 1.2x6.5x150 | |
| | | 335 Stubby/forgasserskrutrekker 1x 1.0x5.5x24.5 | |
| | | 2050 Micro 1x PH 0x40 ¹⁾ | |
| | | 2035 Micro 1x 0.40x2.5x80 | |
| | | 160 i VDE 1x 0.4x2.5x80 ²⁾ ; 1x 0.6x3.5x100 ²⁾ | |
| | | 1441 1x 4.5-6.0x41.0 | |
| | | 1442 1x 6,0-8,5x41.0 | |
| | | 9810 1x 344,0x30,0x392,0 ³⁾ | |

| 1x 9720 Skumstoffinnlegg 8000 A Zyklop skraller 1/4" sett 1 | |
|--|---|
| ○ | 8000 A 1x 1/4"x152.0 |
| ●○ | 8794 LA 1x 1/4"x150.0 |
| ●○ | 8794 SA 1x 1/4"x75.0 |
| ●○ | 8795 A 1x 1/4"x35.5 |
| ●○ | 8794 A 1x 1/4"x56.0 |
| ● | 8790 HMA 1x 4.0x23.0; 1x 4.5x23.0; 1x 5.0x23.0; 1x 5.5x23.0; 1x 6.0x23.0; 1x 7.0x23.0; 1x 8.0x23.0; 1x 9.0x23.0; 1x 10.0x23.0; 1x 11.0x23.0; 1x 12.0x23.0; 1x 13.0x23.0; 1x 14.0x23.0; 1x 15.0x23.0 |
| ✳ | 8767 A HF 1x TX 8x28,0; 1x TX 9x28,0; 1x TX 10x28,0; 1x TX 15x28,0; 1x TX 20x28,0; 1x TX 25x28,0; 1x TX 27x28,0; 1x TX 30x28,0; 1x TX 40x28,0 |
| ○ | 8740 A HF 1x 3.0x28,0; 1x 4.0x28,0; 1x 4.0x100,0; 1x 5.0x28,0; 1x 5.0x100,0; 1x 6.0x28,0; 1x 6.0x100,0; 1x 8.0x28,0; 1x 8.0x100,0 |
| | 9820 1x 172,0x30,0x392,0 ³⁾ |
| 1x 9731 Skumstoffinnlegg 6003 Joker sett 1 | |
| | 6003 Joker 1x 6x105; 1x 7x110; 1x 8x115; 1x 9x120; 1x 10x125; 1x 11x135; 1x 12x148; 1x 13x160; 1x 14x167; 1x 15x174; 1x 16x182; 1x 17x190; 1x 18x210; 1x 19x230; 1x 20x230; 1x 21x260; 1x 22x260; 1x 24x280 |
| | Flaskeåpner 1x 145 |
| | 9831 1x 344,0x30,0x392,0 ³⁾ |
| 1x 9740 Skumstoffinnlegg vinkeløkler sett 1 | |
| 1x 950/9 Hex-Plus Multicolour 1 | |
| ○ | 950 SPKL Multicolour 1x 1.5x90; 1x 2.0x101; 1x 2.5x112; 1x 3.0x123; 1x 4.0x137; 1x 5.0x154; 1x 6.0x172; 1x 8.0x195; 1x 10.0x224 |
| 1x 967/9 TX XL Multicolour 1 | |
| ✳ | 967 SXL TORX® Multicolour 1x TX 8x90; 1x TX 9x101; 1x TX 10x112 |
| ✳ | 967 SPKXL TORX® Multicolour 1x TX 15x123; 1x TX 20x137; 1x TX 25x154; 1x TX 27x172; 1x TX 30x195; 1x TX 40x224 |
| | 1x 9500 Magnet SB 1x 64,6 |
| | 1x STABILA® STABILA® målebånd BM 100, 3 m, artikkel 19570 |
| | 1x 9840 1x 172,0x30,0x392,0 ³⁾ |

¹⁾ Størrelse 0 modifisert i henhold til JCI 0 (japansk bransjestandard for kameraer)

²⁾ uten Lasertip

³⁾ OBS! Skumstoffinnlegget passer ikke i den foregående modellen 05501051001 av verktøylvognen.

9710 Skumstoffinnlegg skrutrekere sett 1

Skumstoffinnlegg med lang levetid; tofarget for raskt å se om deler mangler; passer til Tool Rebel verktøylvogn; utstyrt med 16 Wera Kraftform VDE-skrutrekere (verksted, VDE, skruemeisel, Micro) samt 2 skrueholdere.

- Skumstoffinnlegg med lang levetid der hvert verktøy har sin faste plass; tofarget, du oppdager fort om verktøy mangler
- Høykvalitets skumstoffinnlegg med lang levetid og uten kjemisk avdunsting
- Optimal tilpasning for å gjøre det enklest mulig å ta ut verktøyene fra skumstoffinnlegget
- Vann- og oljeavvisende, lett å pleie og enkelt å rengjøre
- Beskytter verktøyet mot tilsmussing, slag og støt
- 8 Kraftform Plus-skrutrekere med harde grepsoner for høy arbeidshastighet og myke grepsoner for høy dreiemomentoverføring
- 2 Kraftform Plus VDE-skrutrekere med isolert klinge for sikkert arbeid ved inntil 1000 volt
- 2 Kraftform Micro-skrutrekere med dreibar hette for rask skruing
- 2 Stubby skrutrekere med kort klinge for vanskelig tilgjengelige områder.
- 2 skrueholdere (innsatsverktøy med holdefunksjon for skruer)
- Bredde x høyde x dybde: uten verktøy 344 x 30 x 392 mm, med verktøy 344 x 47 x 392 mm

9710 Skumstoffinnlegg skrutrekere sett 1

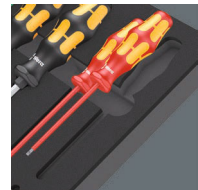

| Code | EAN | | |
|-------------|-------------------|--|---|
| 05150101001 | 4013288 225122 | | 1 |
| | | ● 932 A 1x 1,0x5,5x100; 1x 1,2x7,0x125 | |
| | | ● 350 1x PH 1x80; 1x PH 2x100; 1x PH 3x150 | |
| | | ● 350 PH Stubby/forgasserskrutrekker 1x PH 2x25 | |
| | | ● 355 1x PZ 1x80; 1x PZ 2x100 | |
| | | ● 335 1x 0,8x4,0x100; 1x 1,0x5,5x125 | |
| | | ● 334 1x 1,2x6,5x150 | |
| | | ● 335 Stubby/forgasserskrutrekker 1x 1,0x5,5x24,5 | |
| | | ● 2050 Micro 1x PH 0x40 ¹⁾ | |
| | | ● 2035 Micro 1x 0,40x2,5x80 | |
| | | ● 160 i VDE 1x 0,4x2,5x80 ²⁾ ; 1x 0,6x3,5x100 ²⁾ | |
| | | 1441 1x 4,5-6,0x41,0 | |
| | | 1442 1x 6,0-8,5x41,0 | |
| | | 9810 1x 344,0x30,0x392,0 ³⁾ | |

¹⁾ Størrelse 0 modifisert i henhold til JCI 0 (japansk bransjestandard for kameraer)

²⁾ uten Lasertip

³⁾ OBS! Skumstoffinnlegget passer ikke i den foregående modellen 05501051001 av verktøylvognen.

9711 Skumstoffinnlegg VDE-skrutrekere sett 1

- Skrutrekere med isolert klinge for sikkert arbeid ved inntil 1000 volt, hvorav 5 med redusert klingediameter for dyptsittende skruer
- 2 skrueholdere (innsatsverktøy med holdefunksjon for skruer)
- Bredde x høyde x dybde: uten verktøy 344 x 30 x 392 mm, med verktøy 344 x 46 x 392 mm

9711 Skumstoffinnlegg VDE-skrutrekere sett 1

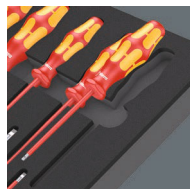

| Code | EAN | | |
|-------------|-------------------|--|---|
| 05150102001 | 4013288 225320 | | 1 |
| | | 162 iS PH VDE 1x PH 1x80; 1x PH 2x100 | |
| | | 165 iS PZ VDE 1x PZ 1x80; 1x PZ 2x100 | |
| | | 165 i PZ/S VDE 1x # 2x100 | |
| | | 160 i VDE 1x 0,4x2,5x80 ¹⁾ ; 1x 0,8x4,0x100; 1x 1,0x5,5x125 | |
| | | 160 iS VDE 1x 0,6x3,5x100 | |
| | | 167 i TORX® VDE 1x TX 10x80; 1x TX 15x80; 1x TX 20x80; 1x TX 25x100; 1x TX 30x100 | |
| | | 1440 1x 4,5-6,0x41,0 | |
| | | 1442 1x 6,0-8,5x41,0 | |
| | | 9811 1x 344,0x30,0x392,0 ²⁾ | |

¹⁾ uten Lasertip

²⁾ OBS! Skumstoffinnlegget passer ikke i den foregående modellen 05501051001 av verktøylvognen.

9712 Skumstoffinnlegg TORX® HF-skrutrekere sett 1

- 6 Kraftform Plus-skrutrekere med harde grepsoner for høy arbeidshastighet og myke grepsoner for høy dreiemomentoverføring
- 4 Kraftform Micro-skrutrekere med dreibar hette for rask skruing
- 4 skrutrekere med T-håndtak for overføring av spesielt store tiltrekings- og løsemomenter
- Bredde x høyde x dybde: uten verktøy 344 x 30 x 392 mm, med verktøy 344 x 45 x 392 mm

9712 Skumstoffinnlegg TORX® HF skrutrekere sett 1



| Code | EAN | | |
|-------------|-------------------|--|---|
| 05150103001 | 4013288 225283 | | 1 |
| | | 367 TORX® HF 1x TX 8x60; 1x TX 9x60; 1x TX 10x80; 1x TX 15x80; 1x TX 20x100; 1x TX 25x100 | |
| | | 2067 TORX® HF Micro 1x TX 4x40; 1x TX 5x40; 1x TX 6x40; 1x TX 7x60 | |
| | | 467 TORX® HF 1x TX 20x100; 1x TX 25x100; 1x TX 30x200; 1x TX 40x200 | |
| | | 9812 1x 344,0x30,0x392,0 ¹⁾ | |

¹⁾ OBS! Skumstoffinnlegget passer ikke i den foregående modellen 05501051001 av verktøylvognen.

9713 Skumstoffinnlegg sekskantskruttrekkere sett 1

- 4 Kraftform Plus-skruttrekkere med harde grepsoner for høy arbeidshastighet og myke grepsoner for høy dreiemomentoverføring, hvorav 2 med hult skaft for utstikkende gjengestenger
- 3 Kraftform Micro-skruttrekkere med dreibar hette for rask skruing
- 5 skruttrekkere med T-håndtak for overføring av spesielt store tiltrekkings- og løsemomenter, med holdefunksjon for skruer med innvendig sekskant
- Med Hex-Plus-profil (forhindrer at skruer med innvendig sekskant blir runde)
- Bredde x høyde x dybde: uten verktøy 344 x 30 x 392 mm, med verktøy 344 x 45 x 392 mm

9713 Skumstoffinnlegg sekskantskruttrekkere sett 1



| Code | EAN | | |
|-------------|-------------------|--|---|
| 05150104001 | 4013288 225290 | | 1 |
| | | ○ 354 1x 3,0x75; 1x 4,0x75 | |
| | | ○ 2054 Micro 1x 1,5x60; 1x 2x60; 1x 2,5x60 | |
| | | ○ 454 HF 1x 4x100; 1x 5x100; 1x 6x150; 1x 8x200; 1x 10x200 | |
| | | ● 395 HO 1x 10,0x90; 1x 13,0x90 | |
| | | 9813 1x 344,0x30,0x392,0 ¹⁾ | |

¹⁾ OBS! Skumstoffinnlegget passer ikke i den foregående modellen 05501051001 av verktøylvogven.

9720 Skumstoffinnlegg 8000 A Zyklop skraller 1/4" sett 1

- Zyklop Speed-skrallen samler fem skrallertyper i én skralle
- Svingmassekonstruksjon og grepsvennlig frittdreierende hylse for svært høy arbeidshastighet
- Med frittdreierende skrallhode, trykknappfrigjøring og vendbar venstre/høyre
- Fintannet, dermed liten returvinkel på bare 5°
- Kan også brukes som skrutrekker
- Sett inkludert piper, bitspiper, forlengere og universalledd
- 14 piper, 9 bitspiper med holdefunksjon for TORX® skruer, 9 bitspiper med holdefunksjon for skruer med innvendig sekskant
- Bredde x høyde x dybde: uten verktøy 172 x 30 x 392 mm, med verktøy 172 x 40 x 392 mm

9720 Skumstoffinnlegg 8000 A Zyklop skraller 1/4" sett 1



| Code | EAN | | |
|-------------|-------------------|--|---|
| 05150110001 | 4013288 225139 | | 1 |
| | | □ 8000 A 1x 1/4"x152,0 | |
| | | ■ 8794 LA 1x 1/4"x150,0 | |
| | | ■ 8794 SA 1x 1/4"x75,0 | |
| | | ■ 8795 A 1x 1/4"x35,5 | |
| | | ■ 8794 A 1x 1/4"x56,0 | |
| | | ● 8790 HMA 1x 4,0x23,0; 1x 4,5x23,0; 1x 5,0x23,0; 1x 5,5x23,0; 1x 6,0x23,0; 1x 7,0x23,0; 1x 8,0x23,0; 1x 9,0x23,0; 1x 10,0x23,0; 1x 11,0x23,0; 1x 12,0x23,0; 1x 13,0x23,0; 1x 14,0x23,0; 1x 15,0x23,0 | |
| | | ✦ 8767 A HF 1x TX 8x28,0; 1x TX 9x28,0; 1x TX 10x28,0; 1x TX 15x28,0; 1x TX 20x28,0; 1x TX 25x28,0; 1x TX 27x28,0; 1x TX 30x28,0; 1x TX 40x28,0 | |
| | | ○ 8740 A HF 1x 3,0x28,0; 1x 4,0x28,0; 1x 4,0x100,0; 1x 5,0x28,0; 1x 5,0x100,0; 1x 6,0x28,0; 1x 6,0x100,0; 1x 8,0x28,0; 1x 8,0x100,0 | |
| | | 9820 1x 172,0x30,0x392,0 ¹⁾ | |

¹⁾ OBS! Skumstoffinnlegget passer ikke i den foregående modellen 05501051001 av verktøylvogven.

9721 Skumstoffinnlegg 8000 B Zyklop skraller 3/8" sett 1

- Zyklop Speed-skrallen samler fem skralletyper i én skralle
- Svingmassekonstruksjon og grepsvennlig frittredende hylse for svært høy arbeidshastighet
- Med frittredende skrallehode, trykknappfrigjøring og vendbar venstre/høyre
- Fintannet, dermed liten returvinkel på bare 5°
- Kan også brukes som skrutrekker
- Sett inkludert piper, bitspiser, forlengere og universalledd
- Bredder x høyde x dybde: uten verktøy 172 x 30 x 392 mm, med verktøy 172 x 45 x 392 mm

9721 Skumstoffinnlegg 8000 B Zyklop skraller 3/8" sett 1



| Code | EAN | | |
|-------------|-------------------|---|---|
| 05150111001 | 4013288 225306 | | 1 |
| | | 8000 B 1x 3/8"x199,0 | |
| | | 8794 SB 1x 3/8"x125,0 | |
| | | 8794 LB 1x 3/8"x200,0 | |
| | | 8795 B 1x 3/8"x50,0 | |
| | | 8794 B 1x 3/8"x76,0 | |
| | | 8790 HMB 1x 6,0x29,0; 1x 7,0x29,0; 1x 8,0x29,0; 1x 9,0x29,0; 1x 10,0x29,0; 1x 11,0x29,0; 1x 12,0x29,0; 1x 13,0x29,0; 1x 14,0x29,0; 1x 15,0x29,0; 1x 16,0x30,0; 1x 17,0x30,0; 1x 18,0x30,0; 1x 19,0x30,0; 1x 20,0x30,0; 1x 21,0x30,0; 1x 22,0x30,0; 1x 24,0x32,0 | |
| | | 9821 1x 172,0x30,0x392,0 ¹⁾ | |

¹⁾ OBS! Skumstoffinnlegget passer ikke i den foregående modellen 05501051001 av verktøynoggen.

9722 Skumstoffinnlegg 8000 C Zyklop skraller 1/2" sett 1

- Zyklop Speed-skrallen samler fem skralletyper i én skralle
- Med frittredende skrallehode, trykknappfrigjøring og vendbar venstre/høyre
- Fintannet, dermed liten returvinkel på bare 5°
- Sett inkludert piper, bitspiser, forlengere og universalledd
- 17 piper, 9 bitspiser med holdefunksjon for skruer med innvendig sekskant
- Bredder x høyde x dybde: uten verktøy 344 x 30 x 392 mm, med verktøy 344 x 51 x 392 mm

9722 Skumstoffinnlegg 8000 C Zyklop skraller 1/2" sett 1



| Code | EAN | | |
|-------------|-------------------|---|---|
| 05150112001 | 4013288 225207 | | 1 |
| | | 8000 C 1x 1/2"x277,0 | |
| | | 8794 LC 1x 1/2"x250,0 | |
| | | 8794 SC 1x 1/2"x125,0 | |
| | | 8795 C 1x 1/2"x69,0 | |
| | | 8794 C 1x 1/2"x52,0 | |
| | | 8790 HMC 1x 10,0x37,0; 1x 11,0x37,0; 1x 12,0x37,0; 1x 13,0x37,0; 1x 14,0x37,0; 1x 15,0x37,0; 1x 16,0x37,0; 1x 17,0x37,0; 1x 18,0x37,0; 1x 19,0x37,0; 1x 20,0x37,0; 1x 21,0x37,0; 1x 22,0x37,0; 1x 24,0x37,0; 1x 27,0x40,0; 1x 30,0x42,0; 1x 32,0x42,0 | |
| | | 8740 C HF 1x 4,0x60,0; 1x 4,0x140,0; 1x 5,0x60,0; 1x 5,0x140,0; 1x 6,0x60,0; 1x 6,0x140,0; 1x 7,0x60,0; 1x 8,0x60,0; 1x 10,0x60,0 | |
| | | 9822 1x 344,0x30,0x392,0 ¹⁾ | |

¹⁾ OBS! Skumstoffinnlegget passer ikke i den foregående modellen 05501051001 av verktøynoggen.

9723 Skumstoffinnlegg Zyklop B 3/8" pipebits sett 1

- Bitspiper for bruk med hånd eller maskin (non impact)
- 10 bitspiper med holdefunksjon for TORX® skruer, 11 bitspiper med holdefunksjon for skruer med innvendig sekskant, 1 Zyklop-tilkoblingsdel med hurtigchuck for 1/4" bits
- Med «Take it easy» verktøyidentifikasjon: Fargekoding i henhold til størrelse
- Riflet i bakkant for bedre grep ved bruk med hånd
- Krom-vanadium sørger for hardhet og fasthet
- Bredden x høyden x dybden: uten verktøy 172 x 30 x 392 mm, med verktøy 172 x 39 x 392 mm

9723 Skumstoffinnlegg Zyklop B 3/8" pipebits sett 1



| Code | EAN | | |
|-------------|-------------------|---|---|
| 05150113001 | 4013288 225313 | | 1 |
| | | 8784 B1 1x 1/4"x3/8"x44,0 | |
| | | 8767 B HF 1x TX 15x35,0; 1x TX 20x35,0; 1x TX 25x35,0; 1x TX 25x107,0; 1x TX 27x35,0; 1x TX 27x107,0; 1x TX 30x35,0; 1x TX 30x107,0; 1x TX 40x35,0; 1x TX 40x107,0 | |
| | | 8740 B HF 1x 4,0x35,0; 1x 4,0x107,0; 1x 5,0x35,0; 1x 5,0x107,0; 1x 6,0x35,0; 1x 6,0x107,0; 1x 7,0x38,5; 1x 8,0x38,5; 1x 8,0x100,0; 1x 10,0x38,5; 1x 10,0x100,0 | |
| | | 9823 1x 172,0x30,0x392,0 ¹⁾ | |

¹⁾ OBS! Skumstoffinnlegget passer ikke i den foregående modellen 05501051001 av verktøylvognen.

9730 Skumstoffinnlegg 6000 Joker sett 1

- Kombinasjonsskrallenøkkel med praktisk holdefunksjon i form av en metallplate i nøkkelåpningen
- Ingen glipping nedover takket være endestopp
- Dobbeltsekskantgeometri reduserer faren for å glippe til siden
- Returvinkel på bare 30°
- Med «Take it easy» verktøyidentifikasjon: Fargekoding i henhold til størrelse
- Bredden x høyden x dybden: uten verktøy 172 x 30 x 392 mm, med verktøy 172 x 47 x 392 mm

9730 Skumstoffinnlegg 6000 Joker sett 1



| Code | EAN | | |
|-------------|-------------------|---|---|
| 05150120001 | 4013288 225214 | | 1 |
| | | 6000 Joker 1x 8x144; 1x 10x159; 1x 11x165; 1x 12x170,7; 1x 13x177; 1x 14x188; 1x 15x200; 1x 16x212; 1x 17x224; 1x 18x235; 1x 19x246 | |
| | | 9830 1x 172,0x30,0x392,0 ¹⁾ | |

¹⁾ OBS! Skumstoffinnlegget passer ikke i den foregående modellen 05501051001 av verktøylvognen.



9731 Skumstoffinnlegg 6003 Joker sett 1

- Kombinasjonsnøkkel, også svært godt egnet for trange steder
- Den spesielle kjeftgeometrien gir verktøyet flere anleggsmuligheter
- Den lille returvinkelen i kjeften gir feste på mutre og skruehoder med bare 15 graders intervaller
- Slank ringside, vinklet 15°
- Med «Take it easy» verktøyidentifikasjon: Fargekoding i henhold til størrelse
- Kul flaskeåpner med originalt Kraftform Plus-håndtak
- Brekke x høyde x dybde: uten verktøy 344 x 30 x 392 mm, med verktøy 344 x 58 x 392 mm

9731 Skumstoffinnlegg 6003 Joker sett 1

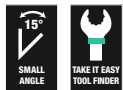

| Code | EAN | | |
|-------------|---------|---|---|
| | 4013288 | | |
| 05150121001 | 225115 | | 1 |
| | | 6003 Joker 1x 6x105; 1x 7x110; 1x 8x115; 1x 9x120; 1x 10x125; 1x 11x135; 1x 12x148; 1x 13x160; 1x 14x167; 1x 15x174; 1x 16x182; 1x 17x190; 1x 18x210; 1x 19x230; 1x 20x230; 1x 21x260; 1x 22x260; 1x 24x280 | |
| | | Flaskeåpner 1x 145 | |
| | | 9831 1x 344,0x30,0x392,0 ¹⁾ | |

¹⁾ OBS! Skumstoffinnlegget passer ikke i den foregående modellen 05501051001 av verktøylvognen.

9732 Skumstoffinnlegg 6004 Joker sett 1

- Den justerbare Joker 6004 dekker alle dimensjoner, både metrisk og i tommer, innen det aktuelle bruksområdet
- Automatisk og trinnløst grep på sekskantede skruer og mutre
- Grepets armmekanisme hindrer glipp og skader
- Med mekanisk skrallfunksjon kan du skru hurtig og kontinuerlig uten å måtte flytte nøkkelen
- Arbeidsvinkelen er på bare 30 grader ved anlegg mot hjørneprismene i kjeften
- Brekke x høyde x dybde: uten verktøy 172 x 30 x 392 mm, med verktøy 172 x 35 x 392 mm

9732 Skumstoffinnlegg 6004 Joker sett 1



| Code | EAN | | |
|-------------|---------|--|---|
| | 4013288 | | |
| 05150122001 | 225337 | | 1 |
| | | 6004 Joker XS 1x 7-10 (1/4"-3/8")x117 | |
| | | 6004 Joker S 1x 10-13 (7/16"-1/2")x154 | |
| | | 6004 Joker M 1x 13-16 (1/2"-5/8")x188 | |
| | | 6004 Joker L 1x 16-19 (5/8"-3/4")x224 | |
| | | 6004 Joker XL 1x 19-24 (3/4"-15/16")x256 | |
| | | 9832 1x 172,0x30,0x392,0 ¹⁾ | |

¹⁾ OBS! Skumstoffinnlegget passer ikke i den foregående modellen 05501051001 av verktøylvognen.

9740 Skumstoffinnlegg vinkeløkler sett 1

- Vinkeløkklene 950 gir skruer med innvendig sekskant lengre levetid takket være Hex-Plus-profilen
- Alle vinkeløkklene med «Take it easy» verktøyidentifikasjon: Fargekodning i henhold til størrelse
- Alle vinkeløkklene har en fargekodet, gripevennlig termoplasthylse for ergonomisk og bekvem håndtering, selv ved lave temperaturer
- Magnetiseringsapparat 9500 for magnetisering og avmagnetisering av verktøyspisser, for at skruer skal kunne holdes på verktøyet ved hjelp av magnetkraft
- Bredde x høyde x dybde: uten verktøy 172 x 30 x 392 mm, med verktøy 172 x 44 x 392 mm

9740 Skumstoffinnlegg vinkeløkler sett 1



| Code | EAN | | |
|-------------|-------------------|--|---|
| 05150140001 | 4013288 225108 | | 1 |

1x 950/9 Hex-Plus Multicolour 1

- **950 SPKL Multicolour**
1x 1.5x90; 1x 2.0x101; 1x 2.5x112; 1x 3.0x123;
1x 4.0x137; 1x 5.0x154; 1x 6.0x172;
1x 8.0x195; 1x 10.0x224

1x 967/9 TX XL Multicolour 1

- ⊗ **967 SXL TORX® Multicolour**
1x TX 8x90; 1x TX 9x101; 1x TX 10x112
- ⊗ **967 SPKXL TORX® Multicolour**
1x TX 15x123; 1x TX 20x137; 1x TX 25x154;
1x TX 27x172; 1x TX 30x195; 1x TX 40x224

1x 9500

1x 48.0

1x STABILA®

1x målebånd BM 100, 3 m, artikkel 19570

1x 9840

1x 172,0x30,0x392,0¹⁾

¹⁾ OBS! Skumstoffinnlegget passer ikke i den foregående modellen 05501051001 av verktøylvognen.

9750 Skumstoffinnlegg Kraftform Kompakt og Tool-Check PLUS sett 1

- Kraftform Kompakt 60: Sammenleggbart futteral med 89 mm lange bits og bitshåndholder 816 R med hurtigchuck Rapidaptor og flerkomponents Kraftform-håndtak for lite trettende arbeid
- Tool-Check PLUS: 39-delers verktøykombinasjon bestående av skraller, bits, piper og en bitshåndholder
- Bitshåndholder extra slim med fleksibelt skaft og svært slank utførelse for arbeid på trengte steder
- Bredde x høyde x dybde: uten verktøy 172 x 30 x 392 mm, med verktøy 172 x 59 x 392 mm

9750 Skumstoffinnlegg Kraftform Kompakt og Tool-Check PLUS sett 1



| Code | EAN | | |
|-------------|-------------------|--|---|
| 05150150001 | 4013288 225344 | | 1 |

1x Tool-Check PLUS

- **8001 A** 1x 1/4"x87.0
- **813** 1x 1/4"x78
- **889/4/1 K** 1x 1/4"x50
- **870/1** 1x 1/4"x25¹⁾
- **8790 HMA**
1x 5.5x23.0; 1x 6.0x23.0; 1x 7.0x23.0;
1x 8.0x23.0; 1x 10.0x23.0; 1x 12.0x23.0;
1x 13.0x23.0

- ⊕ **851/1 TZ**
2x PH 1x25; 3x PH 2x25; 1x PH 3x25

- ⊕ **855/1 TH**
1x PZ 1x25; 3x PZ 2x25; 1x PZ 3x25

- ⊗ **867/1 TZ TORX®**
1x TX 10x25; 1x TX 15x25; 1x TX 20x25;
1x TX 25x25; 1x TX 30x25; 1x TX 40x25

- ⊗ **867/1 Z TORX® BO**
1x TX 10x25; 1x TX 15x25; 1x TX 20x25;
1x TX 25x25; 1x TX 30x25

- **840/1 Z**
1x 3.0x25; 1x 4.0x25; 1x 5.0x25; 1x 6.0x25;
1x 8.0x25

- ⊖ **800/1 TZ**
1x 1.0x5.5x25

1x Kraftform Kompakt 60

- **816 R**
1x 1/4"x119

- ⊕ **851/4 Z**
1x PH 1x89; 1x PH 2x89; 1x PH 3x89

- ⊕ **855/4 Z**
1x PZ 1x89; 1x PZ 2x89; 1x PZ 3x89

- ⊗ **867/4 Z TORX® BO**
1x TX 10x89; 1x TX 15x89; 1x TX 20x89;
1x TX 25x89; 1x TX 30x89

- ⊖ **800/4 Z**
1x 1.0x5.5x89

- **840/4 Z**
1x 3.0x89; 1x 4.0x89; 1x 5.0x89; 1x 6.0x89

- Krok og borrelås tape 70**
1x 50.0x70.0

1x 393 S

Bits-håndholder extra slim med fleksibelt skaft

- **1x 1/4"x173,5**

1x 9850

1x 172,0x30,0x392,0²⁾

¹⁾ Med kule, for manuelt feste av piper

²⁾ OBS! Skumstoffinnlegget passer ikke i den foregående modellen 05501051001 av verktøylvognen.

9780 Skumstoffinnlegg KNIPEX tenger sett 1

- Bredde x høyde x dybde: uten verktøy 172 x 30 x 392 mm, med verktøy 172 x 38 x 392 mm

9780 Skumstoffinnlegg KNIPEX tenger sett 1



| Code | EAN | | |
|-------------|---------|---|---|
| | 4013288 | |  |
| 05150180001 | 225153 | | 1 |
| | | KNIPEX Kombinasjonstang 03 05 180 1x 180 | |
| | | KNIPEX Cobra® Hightech-vannpumpetang 87 05 250 1x 250 | |
| | | KNIPEX Kraft-sideavbiter 74 05 160 1x 160 | |
| | | 9880 1x 172,0x30,0x392,0 ¹⁾ | |

¹⁾ OBS! Skumstoffinnlegget passer ikke i den foregående modellen 05501051001 av verktøylvognen.

9781 Skumstoffinnlegg KNIPEX tenger sett 2

- Bredde x høyde x dybde: uten verktøy 172 x 30 x 392 mm, med verktøy 172 x 38 x 392 mm

9781 Skumstoffinnlegg KNIPEX tenger sett 2



| Code | EAN | | |
|-------------|---------|--|---|
| | 4013288 | |  |
| 05150181001 | 225177 | | 1 |
| | | KNIPEX Nebbtang med skjær (Storknebbtang) 26 15 200 1x 200 | |
| | | KNIPEX Mekanikertang 38 25 200 1x 200 | |
| | | KNIPEX Elektrikersaks 95 05 155 1x 155 | |
| | | 9881 1x 172,0x30,0x392,0 ¹⁾ | |

¹⁾ OBS! Skumstoffinnlegget passer ikke i den foregående modellen 05501051001 av verktøylvognen.

9782 Skumstoffinnlegg hammere sett 1

- Bredder x høyde x dybde: uten verktøy 172 x 30 x 392 mm, med verktøy 172 x 35 x 392 mm

9782 Skumstoffinnlegg hammere sett 1



| Code | EAN | | |
|-------------|-------------------|--|---|
| 05150182001 | 4013288 225191 | | 1 |
| | | PICARD® ingeniørhammer 500 g, 0000101-500 1x 500,0 | |
| | | ○ RENNSTEIG Drivdor utelukkende Eksklusiv 1x 452 003 6 RC, 3,0x150; 1x 452 004 6 RC, 4,0x150; 1x 452 006 6 RC, 6,0x150; 1x 452 008 6 RC, 8,0x150 | |
| | | ● RENNSTEIG flatmeisel 310 250 1 1x 25,0x13,0x23,0 | |
| | | 9882 1x 172,0x30,0x392,0 ¹⁾ | |

¹⁾ OBS! Skumstoffinnlegget passer ikke i den foregående modellen 05501051001 av verktøylvognen.

9783 Skumstoffinnlegg PFERD filer sett 1

- Bredder x høyde x dybde: uten verktøy 344 x 30 x 392 mm, med verktøy 344 x 42 x 392 mm

9783 Skumstoffinnlegg PFERD filer sett 1

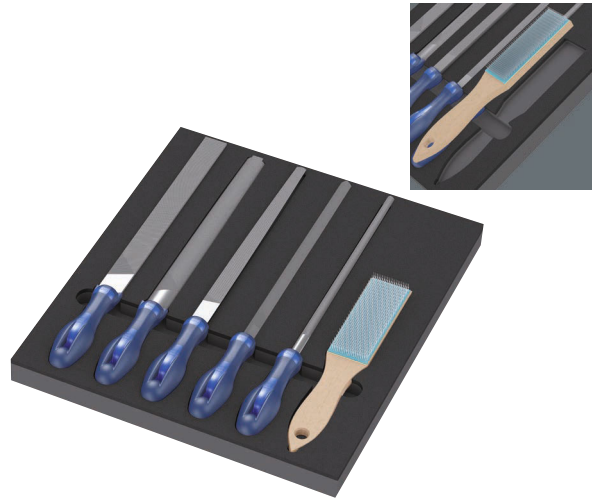

| Code | EAN | | |
|-------------|-------------------|---|---|
| 05150183001 | 4013288 225368 | | 1 |
| | | PFERD verkstedfil firkant PF1142 250 H2 1x 250 | |
| | | PFERD verkstedfil halvrund-spiss 1152SP 250 H2 1x 250 | |
| | | PFERD verkstedfil rund 1162 250 H2 1x 250 | |
| | | PFERD verkstedfil flat stump 1112 250 H2 1x 250 | |
| | | PFERD verkstedfil trekant 1132 250 H2 1x 250 | |
| | | PFERD filbørste HBF ståltråd Ø 0,15 1x 232 | |
| | | 9883 1x 344,0x30,0x392,0 ¹⁾ | |

¹⁾ OBS! Skumstoffinnlegget passer ikke i den foregående modellen 05501051001 av verktøylvognen.





Wera 2go



Wera 2go 1 Verktøybærer

Wera 2go 1 er den superlette og mobile verktøybæreren for alle Wera futteraler og tekstilbokser med borrelås på baksiden. Futteralene og boksene festes individuelt, enkelt og sikkert til verktøybæreren med borrelås.

Takket være den medfølgende bæreremmen er hendene fri under transport.

- Wera 2go verktøybærer med borrelåssystem
- For feste av Wera-tekstilbokser og -futteraler med borrelåssoner
- Kan konfigureres individuelt for høy mobilitet
- Hendene holdes fri under transport
- Inkludert justerbar, avtakbar bærerem med bred polstring

Wera 2go 1 Verktøybærer



| Code | EAN | | |
|-------------|--------|------------------------------------|---|
| 05004350001 | 187352 | | 1 |
| | | Wera 2go 5 1x 135,0x300,0x270,0 | |
| | | Wera 2go 6 1x 38,0x1470,0 | |

Wera 2go 2 XL Verktøykoffert

Wera 2go-verktøyvesken er med sitt borrelåssystem og kompakte mål den ideelle løsningen for individuell og bekvem verktøytransport. De innvendige og utvendige borrelåssonene gir ekstremt god plassutnyttelse. Dermed passer en utrolig mengde verktøy i og på vesken.

Med Wera 2go 2 blir oppakningen lettere fordi bare de verktøyene som virkelig er nødvendige, blir tatt med. Det robuste og formstabile materialet beskytter det medbrakte verktøyet mot skader og fuktighet og gir verktøyvesken lengre levetid.

Den polstrede og justerbare brede bærestroppen og veskens tetsittende posisjon mot kroppen gjør den komfortabel å bære. Hendene holdes fri under transport.

Inkludert hylster med individuelt justerbar borrelåsavdel for skrutrekkere og andre verktøy.

- Wera 2go-verktøykoffert med innvendig og utvendig borrelåssystem
- Kan konfigureres individuelt for høy mobilitet
- Også ideell for feste av Wera-tekstilbokser og -futteraler med borrelåssoner

Wera 2go 2 XL Verktøykoffert



| Code | EAN | | |
|-------------|--------|--|---|
| 05004351001 | 187840 | | 1 |
| | | Wera 2go Container 1x 355,0x330,0x115,0 | |
| | | Wera 2go 6 1x 38,0x1470,0 | |
| | | Wera 2go 4 1x 165,0x165,0x105,0 | |

Wera 2go 2 XL Verktøykoffer

Den kompakte Wera 2go 2 XL verktøyveske med ekstra dype rom med borrelåssystem er den ideelle løsningen for individuell og bekvem verktøytransport. De innvendige og utvendige borrelåssonene gir ekstremt høy fleksibilitet og plassutnyttelse. Dermed passer en utrolig mengde verktøy i og på vesken.

Med Wera 2go 2 blir oppakningen lettere fordi bare de verktøyene som virkelig er nødvendige, blir tatt med. Det robuste og formstabile materialet beskytter det medbrakte verktøyet mot skader og fuktighet og gir verktøyvesken lengre levetid.

Den polstrede og justerbare brede bærestroppen og veskens tetsittende posisjon mot kroppen gjør den komfortabel å bære. Hendene holdes fri under transport.

Inkludert ett Wera 2go 4-hylster med individuelt justerbar borrelåsavdel for skrutrekkere og andre verktøy. Fire slike hylstre kan pakkes uten problemer.

- Wera 2go 2 XL verktøyveske med ekstra dype rom for f.eks. Wera 2go 4-hylstre

Wera 2go 2 XL Verktøykoffer



| Code | EAN | | | | | | | |
|-------------|--------|---|--|--|--|--|--|---|
| 05004357001 | 211491 | | | | | | | 1 |
| | | Wera 2go XL Container 1x 455,0x330,0x170,0 | | | | | | |
| | | Wera 2go 6 1x 38,0x1470,0 | | | | | | |
| | | Wera 2go 4 1x 165,0x165,0x105,0 | | | | | | |

Wera 2go 3 Verktøyboks

- Egnet for å feste på Wera 2go-systemet
- Stofkledde plastpaneler gir permanent formstabilitet
- Høy bestandighet mot kutt- og stikkskader
- God beskyttelse av de transporterte verktøyene mot skade og fukt
- Kan utstyres individuelt

Wera 2go 3 Verktøyboks



| Code | EAN | | | | | | | | |
|-------------|--------|-------|-------|------|--|--|--|--|---|
| 05004352001 | 187369 | mm | mm | mm | | | | | 1 |
| | | 130,0 | 325,0 | 80,0 | | | | | |

Wera 2go 4 Hylster

- Egnet for å feste på Wera 2go-systemet
- Formstabil Wera 2go verktøyhylster
- Høy bestandighet mot kutt- og stikkskader
- Regulerbar borrelåsdeler for inndeling i opptil 5 innvendige rom
- Stor ståflate, håndtak for bæring og oppheng

Wera 2go 4 Hylster



| Code | EAN | | | | | | | | |
|-------------|--------|-------|-------|-------|--|--|--|--|---|
| 05004353001 | 187857 | mm | mm | mm | | | | | 1 |
| | | 165,0 | 165,0 | 105,0 | | | | | |

Wera 2go 5 Verktøybærer

Wera 2go 5 er den superlette og mobile verktøybæreren for alle Wera futteraler og tekstilbokser med borrelås på baksiden.

Futteralene og boksene festes individuelt, enkelt og sikkert til Wera 2go 5 med borrelås.

Wera 2go 5 Verktøybærer



| Code | EAN | | | | | | | | |
|-------------|--------|-------|-------|-------|--|--|--|--|---|
| 05004354001 | 187383 | mm | mm | mm | | | | | 1 |
| | | 135,0 | 300,0 | 270,0 | | | | | |

Wera 2go 6 Skulderrem

Bærerem til Wera 2go verktøytransportsystem. Med ekstra bred, bekvem polstring og justerbar lengde.

Kan brukes sammen med Wera 2go 1 og 5.

Wera 2go 6 Skulderrem



| | EAN | | | | | | |
|-------------|---------|------|--------|--|--|--|---|
| Code | 4013288 | mm | mm | | | | |
| 05004355001 | 187390 | 38,0 | 1470,0 | | | | 1 |

Wera 2go 7 Høy verktøyboks

- Transportboks også for lange verktøy som f.eks. vater

Wera 2go 7 Høy verktøyboks



| | EAN | | | | | | |
|-------------|---------|-------|-------|-------|--|--|---|
| Code | 4013288 | mm | mm | mm | | | |
| 05004356001 | 204370 | 295,0 | 100,0 | 100,0 | | | 1 |

Wera 2go H 1 Verktøysett for trebrukere

Kompakt verktøysett med de 134 viktigste verktøyene for trearbeid med produkter fra Wera, BESSEY®, "KIRSCHEN"®, KNIPEX®, Lyra®, PICARD® og Stabila®.

Takket være den kompakte verktøyvesken fra Wera 2go-systemet er det blitt betydelig enklere å ta med seg verktøyet.

- Omfattende 134 delers verktøysett i kompakt Wera 2go 2 verktøybeholder for snekkere i mobil innsats
- Merkeverktøy av høy kvalitet fra Wera, BESSEY®, "KIRSCHEN"®, KNIPEX®, Lyra®, PICARD® og Stabila®
- Wera Kraftform Kompakt H 1 tre (41 deler) og Wera Bit-Safe 61 Wood 1 (61 deler)
- 393 S bits-håndholder extra slim med fleksibelt skaft for bruk på vanskelig tilgjengelige steder
- Wera vinkel nøkkel med holdefunksjon: 967/9 TX XL Multicolour HF 1 (9 deler) og 950/9 Hex-Plus Multicolour HF 1 (9 deler)

Wera 2go H 1 Verktøysett for trebrukere



| Code | EAN | | |
|-------------|--------|---|---|
| 05134011001 | 217677 | | 1 |
| | | 1x Wera 2go 2 Verktøykoffert | |
| | | 1x Bit-Safe 61 Wood 1 | |
| | | 1x Kraftform Kompakt H 1 Wood | |
| | | 1x 967/9 TX XL HF 1 Vinkel nøkkelsett med holdefunksjon, lang | |
| | | 1x 950 SPKL HF Vinkel nøkkel Multicolour metrisk, BlackLaser, med holdefunksjon | |
| | | 1x 393 S S Bits-håndholder extra slim med fleksibelt skaft | |
| | | 1x KNIPEX® vannpumpetang COBRA® 250 mm 87 11 250 | |
| | | 1x KNIPEX® kombinasjonstang 160 mm 50 00 210 03 01 160 | |
| | | 1x KNIPEX® knipetang 210mm 50 00 210 | |
| | | 1x Stabila® vaterpass type 81 25 cm 02500 Torpedo | |
| | | 1x Tung snekkerhammer 105 mm 52-1 P | |
| | | 1x "KIRSCHEN"® stemjern 10 mm 1001010 | |
| | | 1x "KIRSCHEN"® stemjern 16 mm 1001016 | |
| | | 1x "KIRSCHEN"® stemjern 20 mm 1001020 | |
| | | 1x "KIRSCHEN"® stemjern 26 mm 1001026 | |
| | | 1x BESSEY® foldekniv med klinge DBKPH-EU | |
| | | 1x Lyra® dyphullsmarkør 4494202 | |
| | | 1x Stabila® tommestokk i tre type 601 N-S 2 m 18206 | |
| | | 1x PICARD® snekkerhammer 0008501-28 | |

* Ikke tilgjengelig i USA og Canada.

Wera 2go E 1 Verktøysett for elektroinstallatører

Kompakt verktøysett med de 73 viktigste verktøyene for elektroinstallatører med produkter fra Wera, Jung, KNIPEX®, Lyra®, PICARD®, PUK® og Stabila®.

Takket være den kompakte verktøyvesken fra Wera 2go-systemet er det blitt betydelig enklere å ta med seg verktøyet.

- Omfattende 73 delers verktøysett i kompakt Wera 2go 2 verktøybeholder for elektroinstallatører i mobil innsats
- Merkeverktøy av høy kvalitet fra Wera, Jung, KNIPEX®, Lyra®, PICARD®, PUK® og Stabila®
- Wera Kraftform Kompakt Turbo i 1 Tool Finder (16 deler håndtak/utskiftbare klinger VDE-sett) for 4-dobbel skru hastighet og Wera 8100 SA 6 Zyklop Speed skrallesett (1/4", 28 deler)
- Selvjusterende kombinasjonsnøkkel Joker 6004 S til mutter og skruer på 10–13 mm (metrisk) eller 7/16"–1/2" (imperisk)
- Med skrumeisel til skruer, meisler og stemming samt 4 VDE skrutrekker – hvorav 2 med klinge i rustfritt stål for å hindre fremmedrust på gjenstander i rustfritt stål

Wera 2go E 1 Verktøysett for elektroinstallatører



| Code | EAN | | |
|-------------|---------|---|---|
| | 4013288 | |  |
| 05134025001 | 221278 | 1 x Wera 2go 2 Verktøykoffert | 1 |
| | | 1 x 8100 SA 6 Zyklop Speed skrallesett, 1/4" drev, metrisk | |
| | | 1 x 950/9 Hex-Plus Multicolour HF 1 Vinkelnøkkelsett, metrisk, BlackLaser med holdefunksjon | |
| | | 1 x Kraftform Kompakt Turbo i 1 Tool Finder | |
| | | 1x 932 A Sporskrutrekker 1.2x7.0x125 | |
| | | 1x 3162 i PH VDE Skrutrekker, isolert, rustfritt stål, for krysssporskruer PH 2x100 | |
| | | 1x 3165 i PZ VDE Skrutrekker, isolert, rustfritt stål, for krysssporskruer PZ 2x100 | |
| | | 1x 160 i VDE-isolert sporskrutrekke 1.2x6.5x150 | |
| | | 1x 160 iS VDE-isolert sporskrutrekker med redusert klingediameter 0.6x3.5x100 | |
| | | 1x 66004 Joker S Selvjusterende kombinasjonsnøkkel 10-13x7/16"-1/2"x154 | |
| | | 1 x KNIPEX® kombinasjonstang 160 mm 01 06 160 | |
| | | 1 x KNIPEX® avisolerings-sidekniv 14 26 160 | |
| | | 1 x KNIPEX® flatrundtang med skjær (storknebbtang) 26 16 200 | |
| | | 1 x KNIPEX® Cobra® VDE Hightech vannpumpetang, isolert, 87 26 250 | |
| | | 1 x KNIPEX® kabelkniv 98 52 | |
| | | 1 x KNIPEX® ErgoStrip® Universal-stripperverktøy 16 95 01 | |
| | | 1 x PUK® 2200 liten buesag | |
| | | 1 x Lyra® dyphullsmarkør DRY PROFI 4494202 | |
| | | 1 x STABILA® vaterpass Pocket Electric 17775 | |
| | | 1 x STABILA® vaterpass type 70, 30 cm, 02281 | |
| | | 1 x STABILA® tommestokk i tre type 607, 2 m, lys gul, 01104 | |
| | | 1 x PICARD® ingeniørhammer 400 g, tysk type, 000101-0400 | |
| | | 1 x Jung gipsbeger, 127 mm, 946 127 00 | |
| | | 1 x Jung malersparker med naturtreskaft, 922 050 00 | |



Wera 2go SHK 1 Verktøysett for sanitær-, varme- og klimateknikk

Kompakt verktøysett med det viktigste verktøyet for sanitær-, varme- og klimateknikk med produkter fra Wera, BESSEY®, KNIPEX®, Lyra®, PICARD®, PUK® og Stabila®. Takket være den kompakte verktøyvesken fra Wera 2go-systemet er det blitt betydelig enklere å ta med seg verktøyet.

- Omfattende 30 delers verktøysett i kompakt Wera 2go 2 verktøybeholder for mobilt arbeid innen sanitær-, varme- og klimateknikk
- Høykvalitets merkeverktøy fra Wera, BESSEY®, KNIPEX®, Lyra®, PICARD®, PUK® og Stabila®
- Joker dobbeltfastnøkkel 6002 med praktisk holdefunksjon i form av en metallplate i nøkkelåpningen
- Med skrumeisel til skruer, meisler og stemming samt 4 VDE skrutrekkere – hvorav 2 med klinke i rustfritt stål for å hindre fremmedrust på gjenstander i rustfritt stål
- 1/2" Zyklus metallskralle 8004 C (72 tenner, 5° lav returvinkel) med vender; slank design for svært trange monteringssteder
- Vinkelnøkkelsett for skruer med innvendig sekskant; Hex-Plus-profilen reduserer rundsliting av skruer med innvendig sekskant

Wera 2go SHK 1 Verktøysett for sanitær-, varme- og klimateknikk



| Code | EAN | |
|-------------|---------|---|
| | 4013288 |  |
| 05136071001 | 230300 | 1 |
| | | 1x Wera 2go Verktøykoffert |
| | | 1x Wera 2go 6 Skulderrem |
| | | 1x Wera 2go 4 Hylster |
| | | 1x 932 A Sporskrutrekker 1.2x7.0x125 |
| | | 1x 395 HO Pipeskrutrekker 10.0x90 |
| | | 1x 395 HO Pipeskrutrekker 13.0x90 |
| | | 1x 1060 i VDE-isolert Kraftform sporskrutrekker 0.6x3.5x100 |
| | | 1x 1060 i VDE-isolert Kraftform sporskrutrekker 1.0x5.5x125 |
| | | 1x 1062 i PH VDE-isolert Kraftform Phillips-skrutrekker PH 1x80 |
| | | 1x 1062 i PH VDE-isolert Kraftform Phillips-skrutrekker PH 2x100 |
| | | 1x 8004 C Zyklus Metal skralle med vendebryter, 1/2" firkant 1/2"x281 |
| | | 1x 8790 HMC Zyklus-pipe med 1/2" innfestning 10.0x37.0 |
| | | 1x 8790 HMC Zyklus-pipe med 1/2" innfestning 13.0x37.0 |
| | | 1x 8790 HMC Zyklus-pipe med 1/2" innfestning 17.0x37.0 |
| | | 1x 8790 HMC Zyklus-pipe med 1/2" innfestning 19.0x37.0 |
| | | 1x 45.0x275.0 |
| | | 1x 6002 Joker åpen fastnøkkel 10x13x167 |
| | | 1x 6002 Joker åpen fastnøkkel 17x19x235 |
| | | 1x 6002 Joker åpen fastnøkkel 24x27x280 |
| | | 1x 6002 Joker åpen fastnøkkel 30x32x305 |
| | | 1x 950/9 Hex-Plus 2 |
| | | 1x 9529 C SB Trinnøkkel 1/2" 10.0x88,0 |
| | | 1x KNIPEX® vannpumpetang COBRA® 250 mm 87 11 250 |
| | | 1x KNIPEX® kombinasjonstang 160 mm 03 01 160 |
| | | 1x KNIPEX® avisolerings-sidekniv 14 26 160 |
| | | 1x KNIPEX Profi-Key 001104 for vanlige avstengningssystemer |
| | | 1x STABILA® vaterpass type 70, 30 cm, 02281 |
| | | 1x STABILA® tommestokk i tre type 607, 2 m, lys gul, 01104 |
| | | 1x PICARD® ingeniørhammer 400 g, tysk type, 000101-0400 |
| | | 1x PUK® 2200 liten buesag |
| | | 1x BESSEY® foldekniv med klinge DBKPH-EU |
| | | 1x Lyra® dyphullsmarkør DRY PROFIL 4494202 |

Krok og borrelås tape 1



| Code | EAN | | |
|-------------|--------|---|---|
| 05670446001 | 189448 | | 1 |
| | | Krok og borrelås tape 70 1x 50,0x70,0 | |

Krok og borrelås tape 2



| Code | EAN | | |
|-------------|--------|---|---|
| 05670447001 | 189455 | | 1 |
| | | Krok og borrelås tape 120 1x 50,0x120,0 | |

Krok og borrelås tape 3



| Code | EAN | | |
|-------------|--------|---|---|
| 05670448001 | 189462 | | 1 |
| | | Krok og borrelås tape 240 1x 50,0x240,0 | |





Bits



Impaktor bits og holdere – Når det stilles ekstreme krav til skruverktøyet.

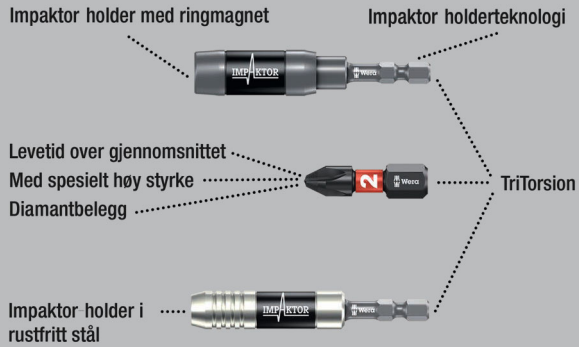

Impaktor-teknologien sørger for høyere brukstid enn gjennomsnittet, selv under ekstreme forhold. Det ru diamantpartikkelbelegget på bitsspissen gir økt friksjonsmotstand og hindrer at bitsen glir ut av skruen.

Spesielt egnet for bruk med kommersielt tilgjengelige slagtrekkere. 1/4" sekskant, egnet for holdere i henhold til DIN ISO 1173-D 6,3.

851/1 IMP DC PH DIY Impaktor PH-bits



| Code | EAN | | | |
|-------------|--------|---|-----------------------------|---|
| 05057615001 | 178695 | + | 851/1 IMP DC 10x PH 1x25 | 1 |
| 05057616001 | 157638 | + | 851/1 IMP DC 10x PH 2x25 | 1 |
| 05057617001 | 157645 | + | 851/1 IMP DC 10x PH 3x25 | 1 |

851/1 IMP DC SB Impaktor bits



| Code | EAN | | | |
|-------------|--------|---|----------------------------|---|
| 05073916001 | 158369 | + | 851/1 IMP DC 1x PH 2x25 | 5 |
| 05073917001 | 158376 | + | 851/1 IMP DC 1x PH 3x25 | 5 |

Bit-Box 15 Impaktor PH



| Code | EAN | | | |
|-------------|--------|---|-----------------------------|----|
| 05057752001 | 187918 | + | 851/1 IMP DC 15x PH 2x25 | 10 |

Kraftform Stainless - Materiale i rustfritt stål for å unngå rustsmitte

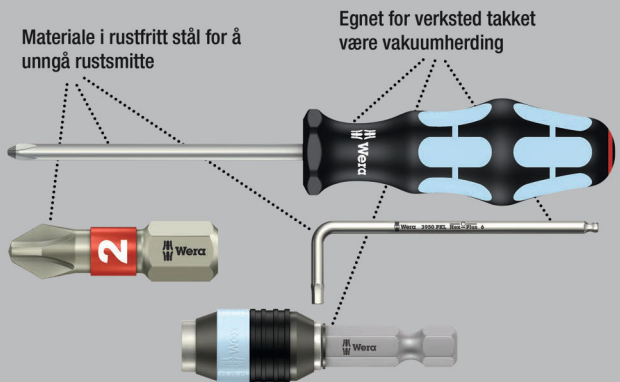

Kvalitetsbits i rustfritt stål for kryssporskruer. Weras rustfrie stålverktøy tilvirkes i rustfritt stål, slik at uønsket fremmedrust unngås. Med torsjonssone: Med torsjonsbits dempes toppene i dreiemomentet i torsjonssonen. For tidlig slitasje unngås og bitsenes levetid forlenges.

1/4" sekskant, passer for holdere i henhold til DIN ISO 1173-D 6,3.

3851/1 TS bits, rustfritt stål



| Code | EAN | + | mm | 1" | | | | |
|-------------|--------|---|------|----|----|--|--|----|
| 05071010001 | 110985 | + | PH 1 | 25 | 1" | | | 10 |
| 05071011001 | 110992 | + | PH 2 | 25 | 1" | | | 10 |
| 05071012001 | 111005 | + | PH 3 | 25 | 1" | | | 10 |

3851/1 TS SB bits, rustfritt stål



| Code | EAN | | | |
|-------------|---------|---|----------------------------|---|
| | 4013288 | | | |
| 05073610001 | 112132 | + | 3851/1 TS PH 1x PH 1x25 | 5 |
| 05073611001 | 112149 | + | 3851/1 TS PH 1x PH 2x25 | 5 |

BiTorsion-systemet - For lengre brukstid

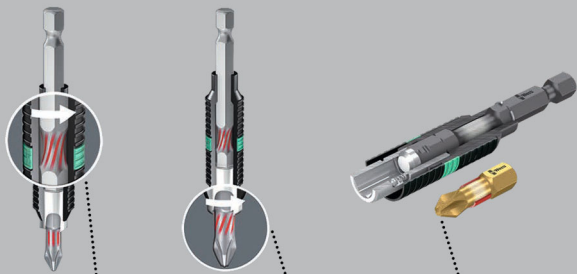

Demping av mindre belastningstopper i holderen

Demping av større belastningstopper i bitsen

Ikke for tidlig slitasje som følge av belastningstopper

851/1 BDC bits

Kvalitetsbits for Phillips-skruer med ørsmå diamantpartikler på spissen. Disse sørger for at bitsen sitter trygt i skruen, begrenser det nødvendige kontaktrykket og reduserer risikoen for å glippe. Torsjonssone som avleder kinetisk energi ved belastningstopper. Dette øker produktets levetid betraktelig.

1/4" sekskant, passer for holdere i henhold til DIN ISO 1173-D 6,3.

851/1 BDC bits



| Code | EAN | + | 1" | 1" | | | | |
|-------------|---------|------|----|----|--|--|--|----|
| | 4013288 | | mm | | | | | |
| 05056400001 | 033970 | PH 1 | 25 | 1" | | | | 10 |
| 05056402001 | 033987 | PH 2 | 25 | 1" | | | | 10 |
| 05056404001 | 033994 | PH 3 | 25 | 1" | | | | 10 |

851/1 BDC SB bits



| Code | EAN | + | | |
|-------------|---------|---|----------------------------|---|
| | 4013288 | | | |
| 05073332001 | 029324 | + | 851/1 BDC PH 1x PH 1x25 | 5 |
| 05073333001 | 029331 | + | 851/1 BDC PH 1x PH 2x25 | 5 |
| 05073334001 | 029348 | + | 851/1 BDC PH 1x PH 3x25 | 5 |
| 05073335001 | 029355 | + | 851/1 BDC PH 2x PH 2x25 | 5 |

851/1 BTH bits

For Phillips-skruer med torsjonssone der kinetisk energi blir avledet ved toppbelastning. Dette øker produktlevetiden betraktelig. Ekstra hard utførelse.

1/4" sekskant, egnet for holdere i henhold til DIN ISO 1173-D 6,3.

851/1 BTH bits



| Code | EAN | + | 1" | 1" | | | | |
|-------------|---------|------|----|----|--|--|--|----|
| | 4013288 | | mm | | | | | |
| 05056410001 | 034243 | PH 1 | 25 | 1" | | | | 10 |
| 05056412001 | 034250 | PH 2 | 25 | 1" | | | | 10 |
| 05056414001 | 034267 | PH 3 | 25 | 1" | | | | 10 |



851/1 BTZ bits

For Phillips-skruer med torsjonssone der kinetisk energi blir avledet ved toppbelastning. Dette øker produktlevetiden betraktelig.

Slitesterke, for universell bruk. 1/4" sekskant, egnet for holdere i henhold til DIN ISO 1173-D 6,3.

851/1 BTZ bits



| | EAN | + | □ | □ | | | | |
|-------------|---------|------|----|----|--|--|--|----|
| Code | 4013288 | | mm | | | | | |
| 05056420001 | 034458 | PH 1 | 25 | 1" | | | | 10 |
| 05056422001 | 034465 | PH 2 | 25 | 1" | | | | 10 |
| 05056424001 | 034472 | PH 3 | 25 | 1" | | | | 10 |

Bit-Box 20 BTZ PH



| Code | EAN | + | | | | | | |
|-------------|--------|---|--------------|--|--|--|--|----|
| 05057751001 | 187956 | + | 851/1 BTZ PH | | | | | 10 |
| | | | 20x PH 2x25 | | | | | |

Diamantbits

Ørsmå diamantpartikler på verktøypissen biter seg formelig fast i skruen

Bitsen sitter sikrere fast i skruhodet

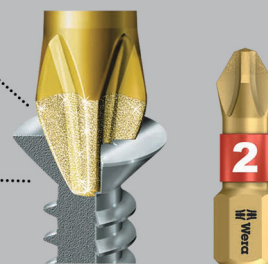

For Phillips-skruer. Diamantbelegget på bitsene sørger for at de sitter trygt i skruen, begrenser det nødvendige kontakttrykket og reduserer risikoen for å glippe.

Profilert versjon med spesielt skarpe kanter, som f.eks. klarer å bryte ut lakk fra skrueprofiler fylt med dette og som dermed sikrer en sikker kraftoverføring mellom bits og skrue.

1/4" sekskant, passer for holdere iht. DIN ISO 1173-D 6,3.

851/1 A bits

For Phillips-skruer. Ekstra hard utførelse. Profilert versjon. 1/4" sekskant, passer for holdere iht. DIN ISO 1173-D 6,3.

851/1 A bits



| | EAN | + | □ | □ | ∅ | | | |
|-------------|---------|------|----|----|-----|--|--|----|
| Code | 4013288 | | mm | | mm | | | |
| 05134919001 | 099976 | PH 1 | 25 | 1" | 4,5 | | | 10 |
| 05134920001 | 099983 | PH 2 | 25 | 1" | 6,0 | | | 10 |
| 05134921001 | 099990 | PH 3 | 25 | 1" | - | | | 10 |

851/1 RDC bits

For gipsskruer. Med redusert stammediameter for dypere-liggende skrueforbindelser. Forsenking av skruer uten å skade overflaten.

Spesielt beregnet på tørrbygging. Diamantbelegget på bitsene sørger for at de sitter trygt i skruen, begrenser det nødvendige kontakttrykket og reduserer risikoen for å glippe. 1/4" sekskant, egnet for holdere i henhold til DIN ISO 1173-D 6,3.

851/1 RDC bits



| | EAN | + | □ | □ | ∅ | | | |
|-------------|---------|------|----|----|-----|--|--|----|
| Code | 4013288 | | mm | | mm | | | |
| 05135008001 | 032904 | PH 2 | 25 | 1" | 4,2 | | | 10 |

851/1 TZ bits

- Slitesterk, for universell bruk
- Torsjonsform mot slitasje før tiden

851/1 TZ bits



| | EAN | + | ⌀ | ⌀ | | | | |
|-------------|---------|------|----|----|--|--|--|----|
| Code | 4013288 | | mm | | | | | |
| 05056505001 | 013606 | PH 1 | 25 | 1" | | | | 10 |
| 05056510001 | 013613 | PH 2 | 25 | 1" | | | | 10 |
| 05056525001 | 013620 | PH 3 | 25 | 1" | | | | 10 |

851/1 TZ SB bits



| Code | EAN | + | | | | | | |
|-------------|---------|---|-------------|------------------------------------|--|--|--|---|
| Code | 4013288 | | | | | | | |
| 05073323001 | 029249 | + | 851/1 TZ PH | 2x PH 1x25 | | | | 5 |
| 05073324001 | 029256 | + | 851/1 TZ PH | 2x PH 2x25 | | | | 5 |
| 05073325001 | 029263 | + | 851/1 TZ PH | 2x PH 3x25 | | | | 5 |
| 05073326001 | 029270 | + | 851/1 TZ PH | 1x PH 1x25; 1x PH 2x25; 1x PH 3x25 | | | | 5 |

853/1 TZ ACR® bits

Høykvalitetsbits med torsjonszone der kinetisk energi blir avledet ved toppbelastning. Dette øker produktlevetiden betraktelig. Med ru ribber (Anti Cam-Out Ribs, ACR®) for å hindre at de glir ut av skruen.

Slitesterke, for universell bruk. 1/4" sekskant, egnet for holdere i henhold til DIN ISO 1173-D 6,3.

853/1 TZ ACR® bits



| | EAN | + | ⌀ | ⌀ | | | | |
|-------------|---------|------|----|----|--|--|--|----|
| Code | 4013288 | | mm | | | | | |
| 05056662001 | 014405 | PH 2 | 25 | 1" | | | | 10 |

851/1 Z bits

- Slitesterk, for universell bruk

851/1 Z bits



| | EAN | + | ⌀ | ⌀ | | | | |
|-------------|---------|------|----|--------|--|--|--|----|
| Code | 4013288 | | mm | | | | | |
| 05056500001 | 013323 | PH 0 | 25 | 1" | | | | 10 |
| 05072070001 | 013453 | PH 1 | 25 | 1" | | | | 10 |
| 05056507001 | 013330 | PH 1 | 50 | 2" | | | | 10 |
| 05072072001 | 013460 | PH 2 | 25 | 1" | | | | 10 |
| 05056515001 | 013347 | PH 2 | 32 | 1 1/4" | | | | 10 |
| 05056520001 | 013354 | PH 2 | 50 | 2" | | | | 10 |
| 05072074001 | 013477 | PH 3 | 25 | 1" | | | | 10 |
| 05134905001 | 094858 | PH 3 | 50 | 2" | | | | 10 |
| 05056535001 | 013378 | PH 4 | 32 | 1 1/4" | | | | 10 |

851/1 Z SB bits



| Code | EAN | + | | | | | | |
|-------------|---------|---|------------|------------------------------------|--|--|--|---|
| Code | 4013288 | | | | | | | |
| 05073304001 | 029058 | + | 851/1 Z PH | 2x PH 1x25 | | | | 5 |
| 05073305001 | 029065 | + | 851/1 Z PH | 2x PH 2x25 | | | | 5 |
| 05073306001 | 029072 | + | 851/1 Z PH | 2x PH 3x25 | | | | 5 |
| 05073307001 | 029089 | + | 851/1 Z PH | 1x PH 1x25; 1x PH 2x25; 1x PH 3x25 | | | | 5 |

851/1 Z DIY bits



| Code | EAN | + | | | | | | |
|-------------|---------|---|------------|-------------|--|--|--|---|
| Code | 4013288 | | | | | | | |
| 05072400001 | 115737 | + | 851/1 Z PH | 10x PH 1x25 | | | | 1 |
| 05072401001 | 115744 | + | 851/1 Z PH | 10x PH 2x25 | | | | 1 |
| 05072402001 | 115751 | + | 851/1 Z PH | 10x PH 3x25 | | | | 1 |

851/1 Z DIY 100 bits



| | | | | |
|-------------|-------------------|---|----------------------------|---|
| | | | | |
| Code | EAN | | | |
| 05072441001 | 4013288 138477 | + | 851/1 Z PH 100x PH 2x25 | 1 |

Bit-Box 20 PH



| | | | | |
|-------------|-------------------|---|---------------------------|----|
| | | | | |
| Code | EAN | | | |
| 05057750001 | 4013288 188014 | + | 851/1 Z PH 20x PH 2x25 | 20 |

851/1 J bits

For Phillips-skruer, optimalisert for asiatiske PH-skruer. Ligner på Camera-skruer.

Slitesterke, for universell bruk. 1/4" sekskant, egnet for holdere i henhold til DIN ISO 1173-D 6,3.

851/1 J bits



| Code | EAN | + | ⌘ | ⌘ | ∅ | | |
|---------------------------|---------|-------|----|----|-----|--|----|
| | 4013288 | | mm | mm | mm | | |
| 05135040001 ¹⁾ | 112569 | PH 00 | 25 | 1" | 2,0 | | 10 |
| 05135041001 ²⁾ | 112576 | PH 0 | 25 | 1" | 2,5 | | 10 |

¹⁾ Størrelse 00 modifisert i henhold til JCI 00 (japansk bransjestandard for kameraer)

²⁾ Størrelse 0 modifisert i henhold til JCI 0 (japansk bransjestandard for kameraer)

Impaktor bits og holdere – Når det stilles ekstreme krav til skruverktøyet.

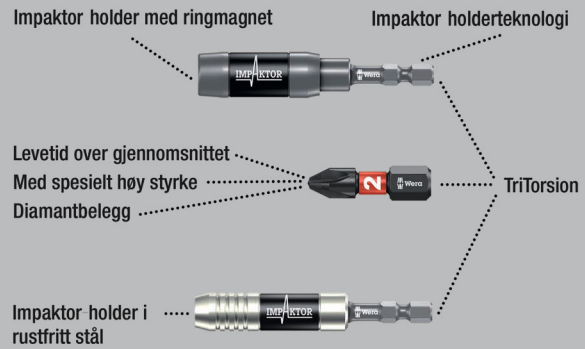

Impaktor-teknologien sørger for høyere brukstid enn gjennomsnittet, selv under ekstreme forhold. Det ru diamantpartikkelbelegget på bitsspissen gir økt friksjonsmotstand og hindrer at biten glir ut av skruen.

Spesielt egnet for bruk med kommersielt tilgjengelige slagtrekkere. 1/4" sekskant, egnet for holdere i henhold til DIN ISO 1173-F 6,3.

851/4 IMP DC PH DIY Impaktor PH-bits

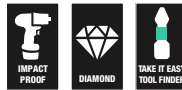

| | | | | |
|-------------|-------------------|---|----------------------------|---|
| | | | | |
| Code | EAN | | | |
| 05057656001 | 4013288 157652 | + | 851/4 IMP DC 5x PH 2x50 | 1 |
| 05057657001 | 157669 | + | 851/4 IMP DC 5x PH 3x50 | 1 |



851/4 IMP DC SB Impaktor bits



| Code | EAN | | | |
|-------------|---------|--|----------------------------|---|
| | 4013288 | | | |
| 05073956001 | 158482 | | 851/4 IMP DC 1x PH 2x50 | 5 |
| 05073957001 | 158499 | | 851/4 IMP DC 1x PH 3x50 | 5 |

Kraftform Stainless - Materiale i rustfritt stål for å unngå rustsmitte

Materiale i rustfritt stål for å unngå rustsmitte

Egnet for verksted takket være vakuumerding

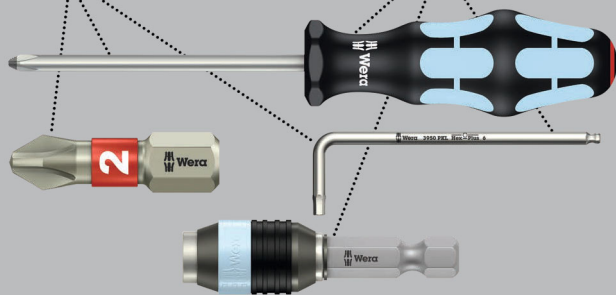

Av rustfritt stål for krysssporskruer. Wera-verktøy i rustfritt stål er fremstilt i rustfritt stål, slik at skjemmende rustsmitte unngås.

1/4" sekskant, passer for holdere iht. DIN ISO 1173-F 6,3.

3851/4 bits, rustfritt stål



| Code | EAN | | ⌀ | ℓ | | | | |
|-------------|---------|------|----|--------|--|--|--|----|
| | 4013288 | | mm | | | | | |
| 05071081001 | 115485 | PH 1 | 89 | 3 1/2" | | | | 10 |
| 05071082001 | 115492 | PH 2 | 89 | 3 1/2" | | | | 10 |
| 05071083001 | 115508 | PH 3 | 89 | 3 1/2" | | | | 10 |

BiTorsion-systemet - For lengre brukstid

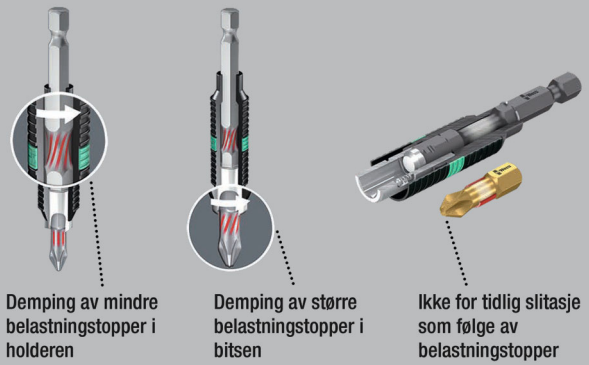

Demping av mindre belastningstopper i holderen

Demping av større belastningstopper i bitsen

Ikke for tidlig slitasje som følge av belastningstopper

851/4 BDC bits

BiTorsion-bits for Phillips-skruer med ørsmå diamantpartikler på spissen. Disse sørger for at bitsen sitter trygt i skruen, begrenser det nødvendige kontaktrykket og reduserer risikoen for å glipe.

Torsjonssone som avleder kinetisk energi ved belastningstopper. Dette øker produktets levetid betraktelig.

1/4" sekskant, passer for holdere i henhold til DIN ISO 1173-F 6,3.

851/4 BDC bits

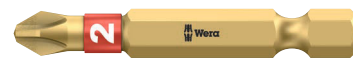

| Code | EAN | | ⌀ | ℓ | | | | |
|-------------|---------|------|----|----|--|--|--|----|
| | 4013288 | | mm | | | | | |
| 05059530001 | 034090 | PH 1 | 50 | 2" | | | | 10 |
| 05059532001 | 034106 | PH 2 | 50 | 2" | | | | 10 |
| 05059534001 | 034113 | PH 3 | 50 | 2" | | | | 10 |

851/4 BTH bits

BiTorsion-bits for Phillips-skruer, med torsjonssone der kinetisk energi blir avledet ved toppbelastning. Dette øker produktlevetiden betraktelig.

Ekstra hard utførelse.

1/4" sekskant, passer for holdere i henhold til DIN ISO 1173-D 6,3.

851/4 BTH bits



| | EAN | + | ⌀ | ⌀ | | | | |
|-------------|---------|------|----|----|--|--|--|----|
| Code | 4013288 | | mm | | | | | |
| 05059540001 | 034304 | PH 1 | 50 | 2" | | | | 10 |
| 05059542001 | 034311 | PH 2 | 50 | 2" | | | | 10 |
| 05059544001 | 034328 | PH 3 | 50 | 2" | | | | 10 |

851/4 BTZ bits

BiTorsion-bits for Phillips-skruer, med torsjonssone der kinetisk energi blir avledet ved toppbelastning. Dette øker produktlevetiden betraktelig.

Slitesterke, for universell bruk.

1/4" sekskant, egnet for holdere i henhold til DIN ISO 1173-F 6,3.

851/4 BTZ bits

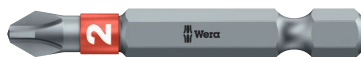

| | EAN | + | ⌀ | ⌀ | | | | |
|-------------|---------|------|----|----|--|--|--|----|
| Code | 4013288 | | mm | | | | | |
| 05059550001 | 034571 | PH 1 | 50 | 2" | | | | 10 |
| 05059552001 | 034588 | PH 2 | 50 | 2" | | | | 10 |
| 05059554001 | 034595 | PH 3 | 50 | 2" | | | | 10 |

851/4 RH bits med redusert diameter

Med redusert stammediameter for dypereliggende skrueforbindelser, dermed kan du forsenke skrue uten å skade overflaten. Profilert versjon.

Ekstra harde.

1/4" sekskant, egnet for holdere i henhold til DIN ISO 1173-D 6,3.

851/4 RH bits med redusert diameter



| | EAN | + | ⌀ | ⌀ | ⌀ | | | |
|-------------|---------|------|----|----|-----|--|--|----|
| Code | 4013288 | | mm | | mm | | | |
| 05380161001 | 157065 | PH 2 | 50 | 2" | 4,2 | | | 10 |

851/4 A bits

Høykvalitets Wera-bits for Phillips-skruer. Med skarpkantet profil, som f.eks. klarer å bryte ut lakk fra skrueprofiler fylt med dette og som dermed sikrer en sikker kraftoverføring mellom bits og skrue.

Ekstra hard utførelse.

1/4" sekskant, passer for holdere iht. DIN ISO 1173-D 6,3.

851/4 A bits



| | EAN | + | ⌀ | ⌀ | ⌀ | | | |
|---------------------------|---------|------|-----|--------|-----|--|--|----|
| Code | 4013288 | | mm | | mm | | | |
| 05134929001 | 105165 | PH 0 | 50 | 2" | 3 | | | 10 |
| 05134906001 | 105141 | PH 0 | 70 | 2 3/4" | 3 | | | 10 |
| 05134907001 | 105172 | PH 0 | 89 | 3 1/2" | 3 | | | 10 |
| 05134930001 | 100009 | PH 1 | 50 | 2" | 4,5 | | | 10 |
| 05134370001 | 037831 | PH 1 | 70 | 2 3/4" | 4,5 | | | 10 |
| 05134372001 | 037855 | PH 1 | 89 | 3 1/2" | 4,5 | | | 10 |
| 05134931001 | 100016 | PH 2 | 50 | 2" | 6 | | | 10 |
| 05134371001 | 037848 | PH 2 | 70 | 2 3/4" | 6 | | | 10 |
| 05134373001 | 037862 | PH 2 | 89 | 3 1/2" | 6 | | | 10 |
| 05134910001 ¹⁾ | 105202 | PH 2 | 152 | 6" | 6 | | | 10 |
| 05134911001 ²⁾ | 105219 | PH 2 | 152 | 6" | 6 | | | 10 |
| 05134932001 | 100023 | PH 3 | 50 | 2" | - | | | 10 |
| 05134913001 | 105233 | PH 3 | 70 | 2 3/4" | 8 | | | 10 |
| 05134914001 | 105240 | PH 3 | 89 | 3 1/2" | 8 | | | 10 |
| 05134915001 | 105257 | PH 3 | 152 | 6" | 8 | | | 10 |
| 05160983001 | 106575 | PH 4 | 50 | 2" | 10 | | | 10 |

¹⁾ Lengde drev for sekskant 100 mm

²⁾ Lengde drevsekskant 20 mm



851/4 R bits med redusert diameter

Med redusert stammediameter for dypereliggende skrueforbindelser, dermed kan du forsenke skruer uten å skade overflaten. Profilert versjon. Ekstra harde.

1/4" sekskant, egnet for holdere i henhold til DIN ISO 1173-D 6,3.

851/4 R bits med redusert diameter



| Code | EAN | + | L ₁ | L ₂ | Ø | | |
|-------------|--------|------|----------------|----------------|-----|--|----|
| | | | mm | " | mm | | |
| 05160899001 | 105547 | PH 2 | 50 | 2" | 3,0 | | 10 |
| 05160896001 | 105554 | PH 2 | 152 | 6" | 3,0 | | 10 |

851/4 TH bits

Med torsjonssone der kinetisk energi blir avledet ved toppbelastning. Dette øker produktlevetiden betraktelig. Ekstra harde.

1/4" sekskant, passer for holdere i henhold til DIN ISO 1173-F 6,3.

851/4 TH bits



| Code | EAN | + | L ₁ | L ₂ | | | |
|-------------|--------|------|----------------|----------------|--|--|----|
| | | | mm | " | | | |
| 05059855001 | 013897 | PH 1 | 50 | 2" | | | 10 |
| 05059860001 | 013903 | PH 2 | 50 | 2" | | | 10 |
| 05059865001 | 013910 | PH 3 | 50 | 2" | | | 10 |

851/4 TZ bits

Med torsjonssone der kinetisk energi blir avledet ved toppbelastning. Dette øker produktets levetid betraktelig.

Slitesterk, for universell bruk.

1/4" sekskant, passer for holdere i henhold til DIN ISO 1173-F 6,3.

851/4 TZ bits



| Code | EAN | + | L ₁ | L ₂ | | | |
|-------------|--------|------|----------------|----------------|--|--|----|
| | | | mm | " | | | |
| 05059805001 | 013927 | PH 1 | 50 | 2" | | | 10 |
| 05059810001 | 013934 | PH 2 | 50 | 2" | | | 10 |
| 05059815001 | 013941 | PH 3 | 50 | 2" | | | 10 |

851/4 TZ SB bits



| Code | EAN | | | |
|-------------|---------|---|---------------------------|---|
| | 4013288 | | | |
| 05134380001 | 037947 | + | 851/4 TZ PH 2x PH 1x50 | 3 |
| 05134381001 | 037954 | + | 851/4 TZ PH 2x PH 2x50 | 3 |
| 05134382001 | 037961 | + | 851/4 TZ PH 2x PH 3x50 | 3 |

851/4 Z bits

For Phillips-skruer. Slitesterke, for universell bruk.

1/4" sekskant, egnet for holdere i henhold til DIN ISO 1173-F 6,3.

851/4 Z bits



| Code | EAN | + | L ₁ | L ₂ | Ø | | |
|-------------|---------|------|----------------|----------------|-----|--|----|
| | 4013288 | | mm | " | mm | | |
| 05059755001 | 013781 | PH 1 | 70 | 2 3/4" | 4,5 | | 10 |
| 05059760001 | 013798 | PH 1 | 89 | 3 1/2" | 4,5 | | 10 |
| 05059765001 | 031044 | PH 1 | 127 | 5" | 4,5 | | 10 |
| 05059766001 | 031051 | PH 1 | 152 | 6" | 4,5 | | 10 |
| 05059770001 | 013804 | PH 2 | 70 | 2 3/4" | 6,0 | | 10 |
| 05059775001 | 013811 | PH 2 | 89 | 3 1/2" | 6,0 | | 10 |
| 05059780001 | 013828 | PH 2 | 110 | 4 3/8" | 6,0 | | 10 |
| 05059785001 | 030474 | PH 2 | 127 | 5" | 6,0 | | 10 |
| 05059786001 | 031068 | PH 2 | 152 | 6" | 6,0 | | 10 |
| 05059790001 | 013835 | PH 3 | 70 | 2 3/4" | - | | 10 |
| 05059795001 | 013842 | PH 3 | 89 | 3 1/2" | - | | 10 |
| 05059800001 | 013859 | PH 3 | 110 | 4 3/8" | - | | 10 |
| 05059802001 | 031075 | PH 3 | 152 | 6" | - | | 10 |

851/4 J bits

Optimalisert for asiatiske PH-skruer. Spesielt beregnet på bruk i forbindelse med de veldig små dimensjonene iht. den japanske Camera-industristandarden.

Slitesterke, for universell bruk.

1/4" sekskant, passer for holdere iht. DIN ISO 1173-F 6,3.

851/4 J bits



| | EAN | + | ⌋ | ⌋ | ∅ | | | |
|---------------------------|---------|-------|----|--------|-----|--|--|----|
| Code | 4013288 | | mm | | mm | | | |
| 05135530001 ¹⁾ | 113252 | PH 00 | 50 | 2" | 2,0 | | | 10 |
| 05380200001 ¹⁾ | 156204 | PH 00 | 89 | 3 1/2" | 2,0 | | | 10 |
| 05135531001 ²⁾ | 113269 | PH 0 | 50 | 2" | 2,5 | | | 10 |
| 05380201001 ²⁾ | 156211 | PH 0 | 89 | 3 1/2" | 2,5 | | | 10 |
| 05135532001 | 113276 | PH 1 | 50 | 2" | 4,5 | | | 10 |
| 05380202001 | 156228 | PH 1 | 89 | 3 1/2" | 4,5 | | | 10 |

¹⁾Optimert for asiatiske PH-skruer

²⁾Størrelse 0 modifisert i henhold til JCI 0 (japansk bransjestandard for kameraer)

851/4 Z SB bits



| Code | EAN | | | | | | |
|-------------|---------|---|---------------------------|--|--|--|---|
| | 4013288 | | | | | | |
| 05073520001 | 105875 | + | 851/4 Z PH 1x PH 1x89 | | | | 5 |
| 05136305001 | 213839 | + | 851/4 Z PH 1x PH 1x152 | | | | 3 |
| 05073521001 | 105882 | + | 851/4 Z PH 1x PH 2x89 | | | | 5 |
| 05136306001 | 213846 | + | 851/4 Z PH 1x PH 2x152 | | | | 3 |
| 05073522001 | 105899 | + | 851/4 Z PH 1x PH 3x89 | | | | 5 |
| 05136307001 | 213853 | + | 851/4 Z PH 1x PH 3x152 | | | | 3 |

853/4 ACR® SL bits med termoplasthylse, magnetisert

Med ru ribber (Anti Cam-Out Ribs) for ikke å gli ut av skruhodet. Permanent magnetisert, dermed kan skruene holdes trygt på bitsspissen; med plasthylse, beskytter deler mot skader ved skruing, slitesterke, for universell bruk.

1/4" sekskant, passer for holdere iht. DIN ISO 1173-F 6,3.

853/4 ACR® SL bits med termoplasthylse, magnetisert



| | EAN | + | ⌋ | ⌋ | ∅ | | | |
|-------------|---------|------|-----|--------|-----|--|--|----|
| Code | 4013288 | | mm | | mm | | | |
| 05323780001 | 165190 | PH 2 | 50 | 2" | 5,2 | | | 40 |
| 05323781001 | 165206 | PH 2 | 90 | 3 1/2" | 5,2 | | | 40 |
| 05203913001 | 163189 | PH 2 | 150 | 6" | 5,2 | | | 40 |
| 05203914001 | 163196 | PH 2 | 200 | 8" | 5,2 | | | 60 |

853/4 ACR® bits

Høykvalitetsbits med torsjonssone der kinetisk energi blir avledet ved toppbelastning. Dette øker produktlevetiden betraktelig. Med ru ribber (Anti Cam-Out Ribs, ACR®) for å hindre at de glir ut av skruen.

Slitesterke, for universell bruk.

1/4" sekskant, egnet for holdere i henhold til DIN ISO 1173-F 6,3.

853/4 ACR® bits



| | EAN | + | ⌋ | ⌋ | ∅ | | | |
|-------------|---------|------|----|----|-----|--|--|----|
| Code | 4013288 | | mm | | mm | | | |
| 05346286001 | 105578 | PH 2 | 50 | 2" | 5,2 | | | 10 |



853/4 Harpoon ACR® bits

Med redusert stammediameter for dypereliggende skrueforbindelser. Forsenking av skrue uten å skade overflaten.

Med ru ribber (Anti Cam-Out Ribs, ACR) for å hindre at de glir ut av skruen. Slitesterke, for universell bruk. 1/4" sekskant, egnet for holdere i henhold til DIN ISO 1173-D 6,3.

853/4 Harpoon ACR® bits



| | EAN | + | □ | □ | ∅ | | | |
|-------------|---------|------|-----|--------|-----|--|--|----|
| Code | 4013288 | | mm | | mm | | | |
| 05160901001 | 105592 | PH 2 | 50 | 2" | 3,3 | | | 10 |
| 05160895001 | 105608 | PH 2 | 70 | 2 3/4" | 3,3 | | | 10 |
| 05160908001 | 105615 | PH 2 | 152 | 6" | 3,3 | | | 10 |

851/2 Z bits

Slitesterke bits for Phillips-skrue, for universell bruk. 5/16" sekskant, passer for holdere iht. DIN ISO 1173-D 8.

851/2 Z bits



| | EAN | + | □ | □ | ∅ | | | |
|-------------|---------|------|----|--------|-----|--|--|----|
| Code | 4013288 | | mm | | mm | | | |
| 05057705001 | 013668 | PH 1 | 32 | 1 1/4" | 4,5 | | | 10 |
| 05057710001 | 013675 | PH 2 | 32 | 1 1/4" | 6,0 | | | 10 |
| 05057715001 | 013682 | PH 3 | 32 | 1 1/4" | 7,6 | | | 10 |
| 05057720001 | 013699 | PH 4 | 32 | 1 1/4" | - | | | 10 |

851/11 bits

For Phillips-skrue. Slitesterke, for universell bruk. Gjengeforbindelse M 4.

851/11 bits



| | EAN | + | □ | □ | ∅ | | | |
|-------------|---------|------|----|--------|-----|--|--|---|
| Code | 4013288 | | mm | | mm | | | |
| 05065081001 | 014245 | PH 2 | 33 | 1 1/4" | 6,0 | | | 5 |

851/12 bits

For Phillips-skrue. Slitesterke, for universell bruk. Gjengeforbindelse M 5.



| | EAN | + | □ | □ | ∅ | | | |
|-------------|---------|------|------|--------|-----|--|--|---|
| Code | 4013288 | | mm | | mm | | | |
| 05065110001 | 014252 | PH 2 | 33 | 1 1/4" | 7,0 | | | 5 |
| 05065112001 | 014269 | PH 2 | 35 | 1 3/8" | 7,0 | | | 5 |
| 05065114001 | 014276 | PH 2 | 44,5 | 1 3/4" | 6,0 | | | 5 |

851/16 bits

For Phillips-skrue. Slitesterke, for universell bruk. Gjengeforbindelse #10-32 UNF.



| | EAN | + | □ | □ | ∅ | | | |
|-------------|---------|------|------|--------|-----|--|--|---|
| Code | 4013288 | | mm | | mm | | | |
| 05065197001 | 014351 | PH 2 | 44,5 | 1 3/4" | 6,0 | | | 5 |

851/9 C J PH bits, Halfmoon

Med 4 mm Halfmoon drev. Optimalisert for japanske PH-skrue. Hard utførelse.



| | EAN | + | □ | □ | ∅ | □ | □ | |
|---------------------------|---------|--------|----|----------|-----|----|--------|----|
| Code | 4013288 | | mm | | mm | mm | | |
| 05134605001 ¹⁾ | 190444 | PH 000 | 44 | 1 47/64" | 1,5 | 20 | 25/32" | 10 |
| 05135270001 ¹⁾ | 112729 | PH 00 | 44 | 1 47/64" | 1,8 | 20 | 25/32" | 10 |
| 05135271001 ¹⁾ | 112736 | PH 00 | 64 | 2 33/64" | 1,8 | 20 | 25/32" | 10 |
| 05135272001 ²⁾ | 112743 | PH 0 | 44 | 1 47/64" | 1,8 | 20 | 25/32" | 10 |
| 05135273001 ²⁾ | 112750 | PH 0 | 64 | 2 33/64" | 1,8 | 20 | 25/32" | 10 |
| 05135276001 ¹⁾ | 112781 | PH 1 | 44 | 1 47/64" | 3,0 | 20 | 25/32" | 10 |
| 05135277001 ¹⁾ | 112798 | PH 1 | 64 | 2 33/64" | 3,0 | 20 | 25/32" | 10 |

¹⁾Optimert for asiatiske PH-skrue

²⁾Størrelse 0 modifisert i henhold til JCI 0 (japansk bransjestandard for kameraer)

851/21 J bits

Med HIOS 4 mm drev. Optimalisert for japanske PH-skruer.
Hard utførelse.

851/21 J bits



| Code | EAN | + | ⊕ | ⊖ | ⊘ | | |
|---------------------------|--------|-------|----|---------|-----|--|----|
| | | | mm | mm | mm | | |
| 05135280001 ¹⁾ | 112804 | PH 00 | 40 | 1 9/16" | 1,8 | | 10 |
| 05135281001 ¹⁾ | 112811 | PH 00 | 60 | 2 3/8" | 1,8 | | 10 |
| 05135284001 ²⁾ | 112828 | PH 0 | 40 | 1 9/16" | 1,8 | | 10 |
| 05135285001 ²⁾ | 112835 | PH 0 | 60 | 2 3/8" | 1,8 | | 10 |

¹⁾ Størrelse 00 modifisert i henhold til JCI 00 (japansk bransjestandard for kameraer)

²⁾ Størrelse 0 modifisert i henhold til JCI 0 (japansk bransjestandard for kameraer)

Impaktor bits og holdere – Når det stilles ekstreme krav til skruverktøyet.

Impaktor holder med ringmagnet

Impaktor holderteknologi

Levetid over gjennomsnittet

Med spesielt høy styrke

Diamantbelegg

TriTorsion

Impaktor holder i
rustfritt stål

Impaktor-teknologien sørger for høyere brukstid enn gjennomsnittet, selv under ekstreme forhold.

Det ru diamantpartikkelbelegget på bitsspissen gir økt friksjonsmotstand og hindrer at bitsen glir ut av skruen. Spesielt egnet for bruk med kommersielt tilgjengelige slagtrekkere.

1/4" sekskant, egnet for holdere i henhold til DIN ISO 1173-D 6,3

855/1 IMP DC PZ 1 x 25 mm DIY



| Code | EAN | + | ⊕ | ⊖ | ⊘ | | |
|-------------|--------|---|---|---|---|-----------------------------|---|
| | | | | | | | |
| 05057620001 | 178718 | + | ⊕ | | | 855/1 IMP DC 10x PZ 1x25 | 1 |
| 05057621001 | 157676 | + | ⊕ | | | 855/1 IMP DC 10x PZ 2x25 | 1 |
| 05057622001 | 157683 | + | ⊕ | | | 855/1 IMP DC 10x PZ 3x25 | 1 |

855/1 IMP DC SB Impaktor bits



| Code | EAN | + | ⊕ | ⊖ | ⊘ | | |
|-------------|--------|---|---|---|---|----------------------------|---|
| | | | | | | | |
| 05073921001 | 158383 | + | ⊕ | | | 855/1 IMP DC 1x PZ 2x25 | 5 |
| 05073922001 | 158390 | + | ⊕ | | | 855/1 IMP DC 1x PZ 3x25 | 5 |

Bit-Box 15 Impaktor PZ



| Code | EAN | + | ⊕ | ⊖ | ⊘ | | |
|-------------|--------|---|---|---|---|-----------------------------|----|
| | | | | | | | |
| 05057763001 | 187901 | + | ⊕ | | | 855/1 IMP DC 15x PZ 2x25 | 10 |



Kraftform Stainless - Materiale i rustfritt stål for å unngå rustsmitte

Materiale i rustfritt stål for å unngå rustsmitte

Egnet for verksted takket være vakuumerharding

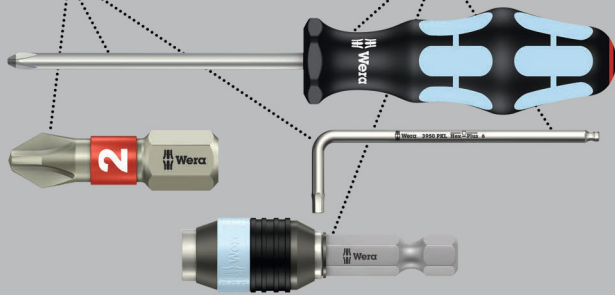

Kvalitetsbits i rustfritt stål for Pozidriv-skruer. Weras rustfrie stålverktøy tilvirkes i rustfritt stål, slik at uønsket fremmedrust unngås. Med torsjonssone: Med torsjonsbits dempes toppene i dreiemomentet i torsjonssonen.

For tidlig slitasje unngås og bitsenes levetid forlenges.

1/4" sekskant, passer for holdere i henhold til DIN ISO 1173-D 6,3.

3855/1 TS bits, rustfritt stål

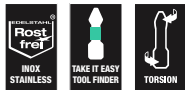

| Code | EAN | ✳ | ⌀ | L | | | | | |
|-------------|---------|------|----|----|--|--|--|--|----|
| | 4013288 | | mm | | | | | | |
| 05071020001 | 111012 | PZ 1 | 25 | 1" | | | | | 10 |
| 05071021001 | 111029 | PZ 2 | 25 | 1" | | | | | 10 |
| 05071022001 | 111036 | PZ 3 | 25 | 1" | | | | | 10 |

3855/1 TS SB bits, rustfritt stål



| Code | EAN | ✳ | | | | | | | |
|-------------|---------|---|--------------|------------|--|--|--|--|---|
| | 4013288 | | | | | | | | |
| 05073613001 | 112101 | ✳ | 3855/1 TS PZ | 1x PZ 1x25 | | | | | 5 |
| 05073614001 | 112118 | ✳ | 3855/1 TS PZ | 1x PZ 2x25 | | | | | 5 |
| 05073615001 | 112125 | ✳ | 3855/1 TS PZ | 1x PZ 3x25 | | | | | 5 |

BiTorsion-systemet - For lengre brukstid

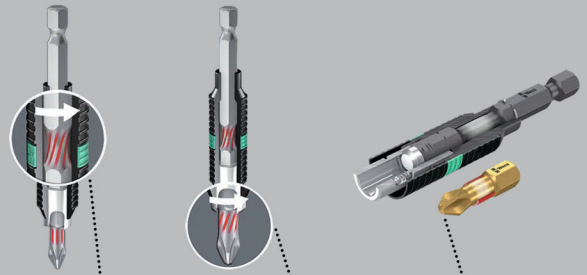

Demping av mindre belastningstopper i holderen

Demping av større belastningstopper i bitsen

Ikke for tidlig slitasje som følge av belastningstopper

855/1 BDC bits

Bits for Pozidriv-skruer med ørsmå diamantpartikler på spissen. Disse sørger for at bitsen sitter trygt i skruen, begrenser det nødvendige kontaktrykket og reduserer risikoen for å glippe. Torsjonssone som avleder kinetisk energi ved belastningstopper.

Dette øker produktets levetid betraktelig.

1/4" sekskant, passer for holdere i henhold til DIN ISO 1173-D 6,3.

855/1 BDC bits



| Code | EAN | ✳ | ⌀ | L | | | | | |
|-------------|---------|------|----|----|--|--|--|--|----|
| | 4013288 | | mm | | | | | | |
| 05056700001 | 034007 | PZ 1 | 25 | 1" | | | | | 10 |
| 05056702001 | 034014 | PZ 2 | 25 | 1" | | | | | 10 |
| 05056704001 | 034021 | PZ 3 | 25 | 1" | | | | | 10 |

855/1 BDC SB bits



| Code | EAN | | |
|-------------|---------|--|----------------------------|
| | 4013288 | | |
| 05073336001 | 029362 | | 855/1 BDC PZ 1x PZ 1x25 |
| 05073337001 | 029379 | | 855/1 BDC PZ 1x PZ 2x25 |
| 05073338001 | 029386 | | 855/1 BDC PZ 1x PZ 3x25 |
| 05073339001 | 029393 | | 855/1 BDC PZ 2x PZ 2x25 |

855/1 BTH bits

BiTorsion-bits for Pozidriv-skruer, med torsjonssone der kinetisk energi blir avledet ved toppbelastning.

Dette øker produktets levetid betraktelig. Lengst mulig levetid med egnet holder.

Ekstra hard utførelse.

1/4" sekskant, passer for holdere i henhold til DIN ISO 1173-D 6,3.

855/1 BTH bits



| Code | EAN | | mm | mm | | | | |
|-------------|--------|------|----|----|--|--|--|----|
| 05056710001 | 034274 | PZ 1 | 25 | 1" | | | | 10 |
| 05056712001 | 034281 | PZ 2 | 25 | 1" | | | | 10 |
| 05056714001 | 034298 | PZ 3 | 25 | 1" | | | | 10 |

Bit-Box 20 BTH PZ



| Code | EAN | | | |
|-------------|---------|--|-----------------------------|----|
| | 4013288 | | | |
| 05057762001 | 187963 | | 855/1 BTH PZ 20x PZ 2x25 | 10 |

855/1 BTZ bits

BiTorsion-bits for Pozidriv-skruer med torsjonssone som tar opp kinetisk energi ved maksbelastning. Dette øker produktlevetiden betraktelig.

Ekstra hard utførelse. 1/4" sekskant, egnet for holdere i henhold til DIN ISO 1173-D 6,3.

855/1 BTZ bits



| Code | EAN | | mm | mm | | | | |
|-------------|--------|------|----|----|--|--|--|----|
| 05056720001 | 034489 | PZ 1 | 25 | 1" | | | | 10 |
| 05056722001 | 034496 | PZ 2 | 25 | 1" | | | | 10 |
| 05056724001 | 034502 | PZ 3 | 25 | 1" | | | | 10 |

Bit-Box 20 BTZ PZ



| Code | EAN | | | |
|-------------|---------|--|-----------------------------|----|
| | 4013288 | | | |
| 05057761001 | 187970 | | 855/1 BTZ PZ 20x PZ 2x25 | 10 |



855/1 RZ bits

Bits for Pozidriv-skruer. Redusert stammediameter for dypere-liggende skrueforbindelser. Forsenking av skrue uten å skade overflaten. Spesielt beregnet på tørrbygging. Passer til gipsskrue Pozidriv.

1/4" sekskant, egnet for holdere i henhold til DIN ISO 1173-D 6,3.

855/1 RZ bits



| | EAN | | | | | | |
|-------------|---------|------|----|----|-----|--|----|
| Code | 4013288 | | mm | | mm | | |
| 05135017001 | 175311 | PZ 1 | 25 | 1" | 4,2 | | 10 |
| 05135003001 | 096739 | PZ 2 | 25 | 1" | 4,2 | | 10 |

855/1 TH bits

Med torsjonssone som tar opp kinetisk energi ved maksbelastning. Dette øker produktlevetiden betraktelig.

Ekstra harde. 1/4" sekskant, egnet for holdere i henhold til DIN ISO 1173-D 6,3.

855/1 TH bits



| | EAN | | | | | | |
|-------------|---------|------|----|----|--|--|----|
| Code | 4013288 | | mm | | | | |
| 05056910001 | 014740 | PZ 1 | 25 | 1" | | | 10 |
| 05056915001 | 014757 | PZ 2 | 25 | 1" | | | 10 |
| 05056925001 | 014764 | PZ 3 | 25 | 1" | | | 10 |

855/1 TH SB bits



| | EAN | | | | | | |
|-------------|---------|--|--|--|--|---|---|
| Code | 4013288 | | | | | | |
| 05073370001 | 029638 | | | | | 855/1 TH PZ 2x PZ 1x25 | 5 |
| 05073371001 | 029645 | | | | | 855/1 TH PZ 2x PZ 2x25 | 5 |
| 05073372001 | 029652 | | | | | 855/1 TH PZ 2x PZ 3x25 | 5 |
| 05073373001 | 029669 | | | | | 855/1 TH PZ 1x PZ 1x25; 1x PZ 2x25; 1x PZ 3x25 | 5 |

855/1 TiN bits

Bits med ekstremt hardt belegg av titannitrid (TiN) for kontinuerlig belastning over tid, a f.eks. ved serieskruing.

1/4" sekskant, egnet for holdere i henhold til DIN ISO 1173-D 6,3.

855/1 TiN bits



| | EAN | | | | | | |
|-------------|---------|------|----|----|--|--|----|
| Code | 4013288 | | mm | | | | |
| 0548022001 | 041029 | PZ 2 | 25 | 1" | | | 10 |

855/1 TZ bits

Bits for Pozidriv-skrue med torsjonssone som motvirker tidlig slitasje.

Slitesterk, for universell bruk.

1/4" sekskant, egnet for holdere i henhold til DIN ISO 1173-D 6,3.

855/1 TZ bits



| | EAN | | | | | | |
|-------------|---------|------|----|----|--|--|----|
| Code | 4013288 | | mm | | | | |
| 05056810001 | 014801 | PZ 1 | 25 | 1" | | | 10 |
| 05056815001 | 014818 | PZ 2 | 25 | 1" | | | 10 |
| 05056825001 | 014825 | PZ 3 | 25 | 1" | | | 10 |

855/1 Z bits

For Pozidriv-skrue. Slitesterke, for universell bruk.

1/4" sekskant, egnet for holdere i henhold til DIN ISO 1173-D 6,3.

855/1 Z bits



| | EAN | | | | | | |
|-------------|---------|------|----|--------|--|--|----|
| Code | 4013288 | | mm | | | | |
| 05056805001 | 014535 | PZ 0 | 25 | 1" | | | 10 |
| 05072080001 | 014658 | PZ 1 | 25 | 1" | | | 10 |
| 05056812001 | 014542 | PZ 1 | 50 | 2" | | | 10 |
| 05072082001 | 014665 | PZ 2 | 25 | 1" | | | 10 |
| 05056820001 | 014559 | PZ 2 | 50 | 2" | | | 10 |
| 05072084001 | 014672 | PZ 3 | 25 | 1" | | | 10 |
| 05056835001 | 014573 | PZ 4 | 32 | 1 1/4" | | | 10 |

855/1 Z SB bits



| Code | EAN | | |
|-------------|--------|--|---|
| 05073308001 | 029096 | 855/1 Z PZ 2x PZ 1x25 | 5 |
| 05073309001 | 029102 | 855/1 Z PZ 2x PZ 2x25 | 5 |
| 05073310001 | 029119 | 855/1 Z PZ 2x PZ 3x25 | 5 |
| 05073380001 | 029621 | 855/1 Z PZ 1x PZ 4x32 | 5 |
| 05073311001 | 029126 | 855/1 Z PZ 1x PZ 1x25; 1x PZ 2x25; 1x PZ 3x25 | 5 |

855/1 Z DIY bits



| Code | EAN | | |
|-------------|--------|---------------------------|---|
| 05072403001 | 115768 | 855/1 Z PZ 10x PZ 1x25 | 1 |
| 05072404001 | 115775 | 855/1 Z PZ 10x PZ 2x25 | 1 |
| 05072405001 | 115782 | 855/1 Z PZ 10x PZ 3x25 | 1 |

855/1 Z DIY 100 bits



| Code | EAN | | |
|-------------|--------|----------------------------|---|
| 05072443001 | 138484 | 855/1 Z PZ 100x PZ 1x25 | 1 |
| 05072444001 | 138491 | 855/1 Z PZ 100x PZ 2x25 | 1 |

Bit-Box 20 PZ



| Code | EAN | | |
|-------------|--------|---------------------------|----|
| 05057760001 | 188052 | 855/1 Z PZ 20x PZ 2x25 | 20 |

Impaktor bits og holdere – Når det stilles ekstreme krav til skruverktøyet.

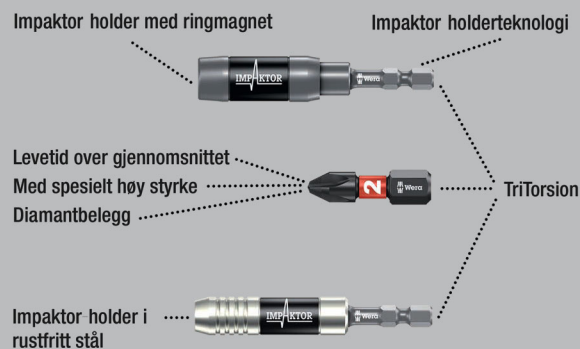

For Pozidriv-skruer. Impaktor-teknologien sørger for en levetid som ligger over gjennomsnittet, selv under ekstreme forhold. Det grove belegget av diamantpartikler på bitspissen gir økt friksjonsmotstand og hindrer at den sklir ut av skruen.

Spesielt egnet for bruk med kommersielt tilgjengelige slagtrekkere. 1/4" sekskant, egnet for holdere i henhold til DIN ISO 1173-F 6,3.

855/4 IMP DC PZ DIY Impaktor bits



| Code | EAN | | |
|-------------|--------|----------------------------|---|
| 05057661001 | 157690 | 855/4 IMP DC 5x PZ 2x50 | 1 |
| 05057662001 | 157706 | 855/4 IMP DC 5x PZ 3x50 | 1 |

855/4 IMP DC Impaktor bits SB



| Code | EAN | | |
|-------------|---------|----------------------------|---|
| | 4013288 | | |
| 05073961001 | 158505 | 855/4 IMP DC 1x PZ 2x50 | 5 |
| 05073962001 | 158512 | 855/4 IMP DC 1x PZ 3x50 | 5 |

Kraftform Stainless - Materiale i rustfritt stål for å unngå rustsmitte

Materiale i rustfritt stål for å unngå rustsmitte

Egnet for verksted takket være vakuumerkning

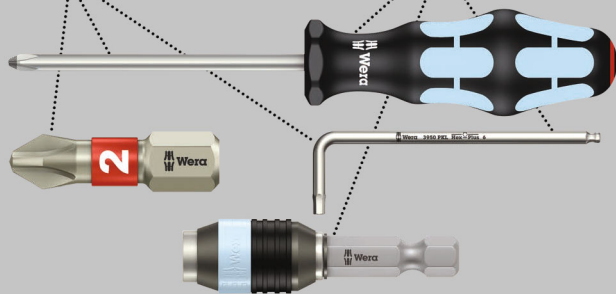

Høykvalitetsbits av rustfritt stål for Pozidriv-skruer. Wera-verktøy i rustfritt stål er fremstilt i rustfritt stål, slik at skjemmende rustsmitte unngås.

1/4" sekskant, passer for holdere iht. DIN ISO 1173-F 6,3.

3855/4 bits, rustfritt stål



| Code | EAN | | ⌀ | ⌀ | | | |
|-------------|---------|------|----|--------|--|--|----|
| | 4013288 | | mm | | | | |
| 05071084001 | 115515 | PZ 1 | 89 | 3 1/2" | | | 10 |
| 05071085001 | 115522 | PZ 2 | 89 | 3 1/2" | | | 10 |
| 05071086001 | 115539 | PZ 3 | 89 | 3 1/2" | | | 10 |

BiTorsion-systemet - For lengre brukstid



Demping av mindre belastningstopper i holderen



Demping av større belastningstopper i bitsen



Ikke for tidlig slitasje som følge av belastningstopper

855/4 BDC Bits

Bits for Pozidriv-skruer med ørsmå diamantpartikler på spissen. Disse sørger for at bitsen sitter trygt i skruen, begrenser det nødvendige kontaktrykket og reduserer risikoen for å glipe.

Torsjonsone som avleder kinetisk energi ved belastningstopper. Dette øker produktets levetid betraktelig.

1/4" sekskant, passer for holdere i henhold til DIN ISO 1173-F 6,3.

855/4 BDC bits



| Code | EAN | | ⌀ | ⌀ | | | |
|-------------|---------|------|----|----|--|--|----|
| | 4013288 | | mm | | | | |
| 05059900001 | 034120 | PZ 1 | 50 | 2" | | | 10 |
| 05059902001 | 034137 | PZ 2 | 50 | 2" | | | 10 |
| 05059904001 | 034144 | PZ 3 | 50 | 2" | | | 10 |

855/4 BTH bits

Torsion-bits for Pozidriv-skruer, med torsjonsone der kinetisk energi blir avledet ved toppbelastning. Dette øker produktets levetid betraktelig. Lengst mulig levetid med egnet holder. Ekstra hard utførelse. 1/4" sekskant, passer for holdere i henhold til DIN ISO 1173-D 6,3.

855/4 BTH Bits

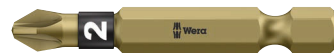

| Code | EAN | | ⌀ | ⌀ | | | |
|-------------|---------|------|----|----|--|--|----|
| | 4013288 | | mm | | | | |
| 05059910001 | 034335 | PZ 1 | 50 | 2" | | | 10 |
| 05059912001 | 034342 | PZ 2 | 50 | 2" | | | 10 |
| 05059914001 | 034359 | PZ 3 | 50 | 2" | | | 10 |

855/4 BTZ bits

BiTorsion-bits for Pozidriv-skruer, med torsjonssone der kinetisk energi blir avledet ved toppbelastning. Dette øker produktlevetiden betraktelig. Slitesterke, for universell bruk. 1/4" sekskant, passer for holdere i henhold til DIN ISO 1173-F 6,3.

855/4 BTZ bits



| | EAN | | ⌀ | L | | | | |
|-------------|---------|------|----|----|--|--|--|----|
| Code | 4013288 | | mm | | | | | |
| 05059920001 | 034601 | PZ 1 | 50 | 2" | | | | 10 |
| 05059922001 | 034618 | PZ 2 | 50 | 2" | | | | 10 |
| 05059924001 | 034625 | PZ 3 | 50 | 2" | | | | 10 |

855/4 TH bits

Høykvalitetsbits med torsjonssone der kinetisk energi blir avledet ved toppbelastning. Dette øker produktlevetiden betraktelig. Ekstra harde. 1/4" sekskant, passer for holdere i henhold til DIN ISO 1173-F 6,3.

855/4 TH bits



| | EAN | | ⌀ | L | | | | |
|-------------|---------|------|----|----|--|--|--|----|
| Code | 4013288 | | mm | | | | | |
| 05060055001 | 015068 | PZ 1 | 50 | 2" | | | | 10 |
| 05060060001 | 015075 | PZ 2 | 50 | 2" | | | | 10 |
| 05060065001 | 015082 | PZ 3 | 50 | 2" | | | | 10 |

855/4 TZ bits

Kvalitetsbits med torsjonssone der kinetisk energi blir avledet ved toppbelastning. Dette øker produktets levetid betraktelig. Slitesterk, for universell bruk. 1/4" sekskant, passer for holdere i henhold til DIN ISO 1173-F 6,3.

855/4 TZ bits



| | EAN | | ⌀ | L | | | | |
|-------------|---------|------|----|----|--|--|--|----|
| Code | 4013288 | | mm | | | | | |
| 05060005001 | 015099 | PZ 1 | 50 | 2" | | | | 10 |
| 05060010001 | 015105 | PZ 2 | 50 | 2" | | | | 10 |
| 05060015001 | 015112 | PZ 3 | 50 | 2" | | | | 10 |

855/4 TZ SB bits



| | EAN | | | | |
|-------------|---------|--|---------------------------|--|---|
| Code | 4013288 | | | | |
| 05134384001 | 037985 | | 855/4 TZ PZ 2x PZ 1x50 | | 3 |
| 05134385001 | 037992 | | 855/4 TZ PZ 2x PZ 2x50 | | 3 |
| 05134386001 | 038005 | | 855/4 TZ PZ 2x PZ 3x50 | | 3 |



855/4 Z bits

Høykvalitetsbits for Pozidriv-skruer. Slitesterke, for universell bruk. 1/4" sekskant, egnet for holdere i henhold til DIN ISO 1173-F 6,3.

855/4 Z Bits



| Code | EAN | | | | | | |
|-------------|--------|------|-----|--------|-----|--|----|
| | | | mm | | mm | | |
| 05060027001 | 014955 | PZ 1 | 70 | 2 3/4" | 4,5 | | 10 |
| 05060029001 | 014962 | PZ 1 | 89 | 3 1/2" | 4,5 | | 10 |
| 05060031001 | 031426 | PZ 1 | 127 | 5" | 4,5 | | 10 |
| 05060030001 | 031259 | PZ 1 | 152 | 6" | 4,5 | | 10 |
| 05060033001 | 014979 | PZ 2 | 70 | 2 3/4" | 6,0 | | 10 |
| 05060035001 | 014986 | PZ 2 | 89 | 3 1/2" | 6,0 | | 10 |
| 05060037001 | 014993 | PZ 2 | 110 | 4 3/8" | 6,0 | | 10 |
| 05060036001 | 031440 | PZ 2 | 127 | 5" | 6,0 | | 10 |
| 05060038001 | 031297 | PZ 2 | 152 | 6" | 6,0 | | 10 |
| 05060041001 | 015006 | PZ 3 | 70 | 2 3/4" | - | | 10 |
| 05060043001 | 015013 | PZ 3 | 89 | 3 1/2" | - | | 10 |
| 05060045001 | 015020 | PZ 3 | 110 | 4 3/8" | - | | 10 |
| 05060047001 | 031433 | PZ 3 | 152 | 6" | - | | 10 |

855/4 Z SB bits



| Code | EAN | | | |
|-------------|--------|--|---------------------------|---|
| 05073523001 | 105905 | | 855/4 Z PZ 1x PZ 1x89 | 5 |
| 05073524001 | 106452 | | 855/4 Z PZ 1x PZ 2x89 | 5 |
| 05073525001 | 105912 | | 855/4 Z PZ 1x PZ 3x89 | 5 |
| 05136308001 | 213860 | | 855/4 Z PZ 1x PZ 1x152 | 3 |
| 05136309001 | 213877 | | 855/4 Z PZ 1x PZ 2x152 | 3 |
| 05136310001 | 213884 | | 855/4 Z PZ 1x PZ 3x152 | 3 |

855/2 Z bits

Slitesterke, for universell bruk. 5/16" sekskant, passer for holdere i henhold til DIN ISO 1173-D 8.

855/2 Z bits



| Code | EAN | | | | | | |
|-------------|--------|------|----|--------|-----|--|----|
| | | | mm | | mm | | |
| 05058005001 | 014863 | PZ 1 | 32 | 1 1/4" | 4,5 | | 10 |
| 05058010001 | 014870 | PZ 2 | 32 | 1 1/4" | 6,0 | | 10 |
| 05058015001 | 014887 | PZ 3 | 32 | 1 1/4" | 7,6 | | 10 |
| 05058020001 | 014894 | PZ 4 | 32 | 1 1/4" | - | | 10 |

855/11 bits

Slitesterke Wera-bits til Pozidriv-skruer, for universell bruk. Med gjengeforbindelse M 4.

855/11 bits



| Code | EAN | | | | | | |
|-------------|--------|------|----|--------|-----|--|---|
| | | | mm | | mm | | |
| 05065096001 | 015426 | PZ 2 | 33 | 1 1/4" | 6,0 | | 5 |

855/12 bits

Slitesterke Wera-bits til Pozidriv-skruer, for universell bruk. Med gjengeforbindelse M 5.

855/12 bits

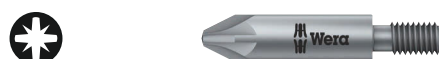

| Code | EAN | | | | | | |
|-------------|--------|------|------|--------|-----|--|---|
| | | | mm | | mm | | |
| 05065129001 | 015457 | PZ 2 | 44,5 | 1 3/4" | 6,0 | | 5 |

851/4 PH/S PlusMinus bits

Med kombinasjonsprofil Phillips/spor. I elektrobransjen er skrueer med blandingsgeometri av Phillips spor og kryssspor svært utbredt. Med bits med PlusMinus-profil kan disse skrueene betjenes optimalt.

Slitesterke, for universell bruk. 1/4" sekskant, passer for holdere iht. DIN ISO 1173-F 6,3.

851/4 PH/S PlusMinus bits



| Code | EAN | | | | | | |
|-------------|--------|-----|----|--------|-----|--|----|
| | | | mm | | mm | | |
| 05059720001 | 102577 | # 1 | 70 | 2 3/4" | 4,5 | | 10 |
| 05059721001 | 102584 | # 2 | 70 | 2 3/4" | 6 | | 10 |

855/4 PZ/S PlusMinus bits

Med kombinasjonsprofil spor og Pozidriv, spesielt for bruk med rekkeklemmer, sikringskap, brytere, releer.

Slitesterke, for universell bruk.

1/4" sekskant, passer for holdere iht. DIN ISO 1173-F 6,3.

Pozidriv = registrert varemerke for firmaet European Industrial Service Ltd.

855/4 PZ/S PlusMinus bits



| | EAN | | | | | | |
|-------------|---------|-----|----|--------|-----|--|----|
| Code | 4013288 | | mm | | mm | | |
| 05059896001 | 102591 | # 1 | 70 | 2 3/4" | 4,5 | | 10 |
| 05059897001 | 102607 | # 2 | 70 | 2 3/4" | 6 | | 10 |

Impaktor bits og holdere – Når det stilles ekstreme krav til skruverktøyet.

Impaktor holder med ringmagnet

Impaktor holderteknologi

Levetid over gjennomsnittet

Med spesielt høy styrke

Diamantbelegg

TriTorsion

Impaktor holder i rustfritt stål

Høykvalitetsbit for innvendige TORX® skruer. Impaktor-teknologien sørger for en levetid som ligger over gjennomsnittet, selv under ekstreme forhold.

Det grove belegget av diamantpartikler på bitspissen gir økt friksjonsmotstand og hindrer at den sklir ut av skruen. Spesielt egnet for bruk med kommersielt tilgjengelige slagtrekkere.

1/4" sekskant, egnet for holdere i henhold til DIN ISO 1173-D 6,3.

867/1 IMP DC TORX® DIY Impaktor bits



| Code | EAN | | | | |
|-------------|---------|--|--|------------------------------|---|
| | 4013288 | | | | |
| 05057628001 | 178688 | | | 867/1 IMP DC 10x TX 10x25 | 1 |
| 05057623001 | 169242 | | | 867/1 IMP DC 10x TX 15x25 | 1 |
| 05057624001 | 163165 | | | 867/1 IMP DC 10x TX 20x25 | 1 |
| 05057625001 | 157447 | | | 867/1 IMP DC 10x TX 25x25 | 1 |
| 05057626001 | 157454 | | | 867/1 IMP DC 10x TX 30x25 | 1 |
| 05057627001 | 157461 | | | 867/1 IMP DC 10x TX 40x25 | 1 |

867/1 IMP DC SB Impaktor bits



| Code | EAN | | | | |
|-------------|---------|--|--|-----------------------------|---|
| | 4013288 | | | | |
| 05073924001 | 163240 | | | 867/1 IMP DC 1x TX 20x25 | 5 |
| 05073925001 | 158406 | | | 867/1 IMP DC 1x TX 25x25 | 5 |
| 05073926001 | 158413 | | | 867/1 IMP DC 1x TX 30x25 | 5 |
| 05073927001 | 158420 | | | 867/1 IMP DC 1x TX 40x25 | 5 |

Bit-Box 15 Impaktor TX

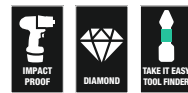

| Code | EAN | | | | |
|-------------|---------|--|--|------------------------------|----|
| | 4013288 | | | | |
| 05057772001 | 187871 | | | 867/1 IMP DC 15x TX 20x25 | 10 |
| 05057775001 | 187888 | | | 867/1 IMP DC 15x TX 25x25 | 10 |
| 05057776001 | 187895 | | | 867/1 IMP DC 15x TX 30x25 | 10 |



Kraftform Stainless - Materiale i rustfritt stål for å unngå rustsmitte

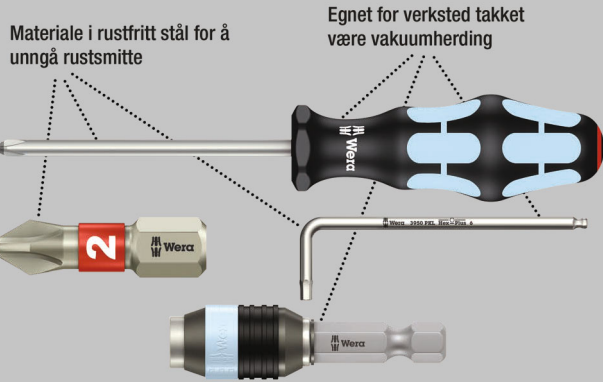

Kvalitetsbits i rustfritt stål for innvendige TORX® skruer. Weras rustfrie stålverktøy tilvirkes i rustfritt stål, slik at uønsket fremmedrust unngås.

Med torsjonssone: Med torsjonsbits dempes toppene i dreiemomentet i torsjonssonen. For tidlig slitasje unngås og bitsenes levetid forlenges.

1/4" sekskant, passer for holdere i henhold til DIN ISO 1173-D 6,3.

3867/1 TS TORX® bits, rustfritt stål



| Code | EAN | | mm | inch | | | | |
|-------------|--------|-------|----|------|--|--|--|----|
| 05071030001 | 111043 | TX 8 | 25 | 1" | | | | 10 |
| 05071032001 | 111067 | TX 10 | 25 | 1" | | | | 10 |
| 05071033001 | 111074 | TX 15 | 25 | 1" | | | | 10 |
| 05071034001 | 111081 | TX 20 | 25 | 1" | | | | 10 |
| 05071035001 | 111098 | TX 25 | 25 | 1" | | | | 10 |
| 05071037001 | 111111 | TX 30 | 25 | 1" | | | | 10 |
| 05071038001 | 111128 | TX 40 | 25 | 1" | | | | 10 |

3867/1 TS SB TORX® bits, rustfritt stål



| Code | EAN | | | |
|-------------|--------|--|--------------------------------|---|
| 05073620001 | 117670 | | 3867/1 TS TORX® 1x TX 10x25 | 5 |
| 05073621001 | 117687 | | 3867/1 TS TORX® 1x TX 15x25 | 5 |
| 05073622001 | 117694 | | 3867/1 TS TORX® 1x TX 20x25 | 5 |
| 05073623001 | 117700 | | 3867/1 TS TORX® 1x TX 25x25 | 5 |
| 05073625001 | 117724 | | 3867/1 TS TORX® 1x TX 30x25 | 5 |

BiTorsion-systemet - For lengre brukstid

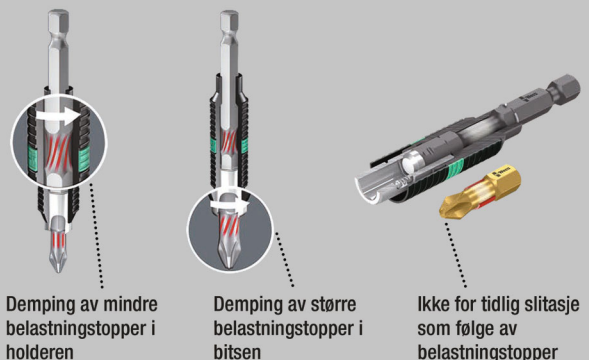

867/1 BDC TORX® bits

Bits for innvendige TORX® skruer med ørsmå diamantpartikler på spissen. Disse sørger for at bitsen sitter trygt i skruen, begrenser det nødvendige kontaktrykket og reduserer risikoen for å glippe. Torsjonssone som avleder kinetisk energi ved belastningstopper.

Dette øker produktets levetid betraktelig. 1/4" sekskant, passer for holdere i henhold til DIN ISO 1173-D 6,3.

867/1 BDC TORX® bits



| Code | EAN | | | | | |
|-------------|---------|-------|----|----|--|----|
| | 4013288 | | mm | | | |
| 05066100001 | 034038 | TX 10 | 25 | 1" | | 10 |
| 05066102001 | 034045 | TX 15 | 25 | 1" | | 10 |
| 05066104001 | 034052 | TX 20 | 25 | 1" | | 10 |
| 05066106001 | 034069 | TX 25 | 25 | 1" | | 10 |
| 05066108001 | 034076 | TX 30 | 25 | 1" | | 10 |
| 05066110001 | 034083 | TX 40 | 25 | 1" | | 10 |

867/1 BDC SB TORX® bits



| Code | EAN | | | |
|-------------|---------|--|--------------------------------|---|
| | 4013288 | | | |
| 05134374001 | 099778 | | 867/1 TORX® BDC 1x TX 10x25 | 5 |
| 05134375001 | 099785 | | 867/1 TORX® BDC 1x TX 15x25 | 5 |
| 05134376001 | 099792 | | 867/1 TORX® BDC 1x TX 20x25 | 5 |
| 05134377001 | 099808 | | 867/1 TORX® BDC 1x TX 25x25 | 5 |
| 05134378001 | 099822 | | 867/1 TORX® BDC 1x TX 30x25 | 5 |
| 05134379001 | 099815 | | 867/1 TORX® BDC 1x TX 40x25 | 5 |

867/1 BTZ TORX® bits

BiTorsion-bits for skruer med innvendig TORX® og torsjonsløse som tar opp kinetisk energi ved maksbelastning. Dette øker produktlevetiden betraktelig. Lengst mulig levetid med egnet holder.

Slitesterke, for universell bruk.

1/4" sekskant, egnet for holdere i henhold til DIN ISO 1173-D 6,3.

867/1 BTZ TORX® bits



| Code | EAN | | | | | |
|-------------|---------|-------|----|----|--|----|
| | 4013288 | | mm | | | |
| 05066120001 | 034519 | TX 10 | 25 | 1" | | 10 |
| 05066122001 | 034526 | TX 15 | 25 | 1" | | 10 |
| 05066124001 | 034533 | TX 20 | 25 | 1" | | 10 |
| 05066126001 | 034540 | TX 25 | 25 | 1" | | 10 |
| 05066128001 | 034557 | TX 30 | 25 | 1" | | 10 |
| 05066130001 | 034564 | TX 40 | 25 | 1" | | 10 |

867/1 TORX® HF bits med holdefunksjon

- For innvendige TORX® skruer
- Holdefunksjon for innvendige TORX® skruer
- Passer også til Würth ASSY-skruer samt Altenloh SPAX T-STAR plus-skruer
- 1/4" sekskantdrev (Wera-tilkoblingsserie 1)
- Med «Take it easy» verktøyidentifikasjon: Fargekoding i henhold til størrelse

867/1 TORX® HF bits med holdefunksjon



| Code | EAN | | | | | |
|---------------------------|---------|-------|----|----|--|----|
| | 4013288 | | mm | | | |
| 05066140001 | 226334 | TX 10 | 25 | 1" | | 10 |
| 05066141001 | 226341 | TX 15 | 25 | 1" | | 10 |
| 05066142001 | 226365 | TX 20 | 25 | 1" | | 10 |
| 05066143001 | 226358 | TX 25 | 25 | 1" | | 10 |
| 05066144001 | 226389 | TX 30 | 25 | 1" | | 10 |
| 05066145001 ¹⁾ | 226655 | TX 40 | 25 | 1" | | 10 |

¹⁾ Gjennomgående sekskant; ikke Take it easy.



Bit-Box 20 TX HF



| Code | EAN | | | |
|-------------|---------|--|---------------------------------------|----|
| | 4013288 | | | |
| 0505777001 | 226013 | | 867/1 TORX® HF 20x TX 20x25 | 20 |
| 05057778001 | 226020 | | 867/1 TORX® HF 20x TX 25x25 | 20 |

867/1 TZ TORX® bits

Høykvalitetsbits med torsjonsone som tar opp kinetisk energi ved maksbelastning. Dette øker produktlevetiden betraktelig. Slitesterke, for universell bruk.

1/4" sekskant, egnet for holdere i henhold til DIN ISO 1173-D 6,3.

867/1 TZ TORX® bits



| Code | EAN | | | | | | | |
|-------------|--------|--|-------|----|----|-----|--|----|
| Code | EAN | | mm | mm | mm | | | |
| 05066300001 | 015709 | | TX 5 | 25 | 1" | 4,2 | | 10 |
| 05066301001 | 015716 | | TX 6 | 25 | 1" | 4,2 | | 10 |
| 05066302001 | 015723 | | TX 7 | 25 | 1" | 4,2 | | 10 |
| 05066303001 | 015730 | | TX 8 | 25 | 1" | 4,2 | | 10 |
| 05066304001 | 015747 | | TX 9 | 25 | 1" | 4,2 | | 10 |
| 05066305001 | 015754 | | TX 10 | 25 | 1" | 4,2 | | 10 |
| 05066308001 | 015761 | | TX 15 | 25 | 1" | 4,2 | | 10 |
| 05066310001 | 015778 | | TX 20 | 25 | 1" | 4,8 | | 10 |
| 05066312001 | 015785 | | TX 25 | 25 | 1" | 5,5 | | 10 |
| 05066313001 | 015792 | | TX 27 | 25 | 1" | 5,5 | | 10 |
| 05066315001 | 015808 | | TX 30 | 25 | 1" | 6,0 | | 10 |
| 05066320001 | 015815 | | TX 40 | 25 | 1" | - | | 10 |

867/1 TORX® bits



| Code | EAN | | | | | | | |
|-------------|--------|--|-------|----|--------|------|--|----|
| Code | EAN | | mm | mm | mm | | | |
| 05135140001 | 107114 | | TX 1 | 25 | 1" | 1,5 | | 10 |
| 05135141001 | 107121 | | TX 2 | 25 | 1" | 1,5 | | 10 |
| 05135142001 | 111456 | | TX 3 | 25 | 1" | 2,0 | | 10 |
| 05135143001 | 111463 | | TX 4 | 25 | 1" | 2,0 | | 10 |
| 05066492001 | 030405 | | TX 5 | 25 | 1" | 3,0 | | 10 |
| 05066493001 | 030412 | | TX 6 | 25 | 1" | 3,0 | | 10 |
| 05066494001 | 030429 | | TX 7 | 25 | 1" | 3,0 | | 10 |
| 05066495001 | 030436 | | TX 8 | 25 | 1" | 3,0 | | 10 |
| 05066496001 | 030443 | | TX 9 | 25 | 1" | 3,0 | | 10 |
| 05066485001 | 030320 | | TX 10 | 25 | 1" | 4,0 | | 10 |
| 05066486001 | 030337 | | TX 15 | 25 | 1" | 4,0 | | 10 |
| 05066487001 | 030344 | | TX 20 | 25 | 1" | 5,0 | | 10 |
| 05066488001 | 030351 | | TX 25 | 25 | 1" | 5,0 | | 10 |
| 05066489001 | 030368 | | TX 27 | 25 | 1" | 6,0 | | 10 |
| 05066490001 | 030375 | | TX 30 | 25 | 1" | 6,0 | | 10 |
| 05066491001 | 030382 | | TX 40 | 25 | 1" | - | | 10 |
| 05066325001 | 031174 | | TX 45 | 35 | 1 3/8" | 8,0 | | 10 |
| 05066330001 | 031181 | | TX 50 | 35 | 1 3/8" | 9,0 | | 10 |
| 05066335001 | 031167 | | TX 55 | 35 | 1 3/8" | 12,0 | | 10 |

867/1 SB TORX® bits



| Code | EAN | | | |
|-------------|---------|--|---|---|
| | 4013288 | | | |
| 05073313001 | 029140 | | 867/1 TORX® 2x TX 10x25 | 5 |
| 05073340001 | 029591 | | 867/1 TORX® 2x TX 15x25 | 5 |
| 05073314001 | 029157 | | 867/1 TORX® 2x TX 20x25 | 5 |
| 05073315001 | 029164 | | 867/1 TORX® 2x TX 25x25 | 5 |
| 05073316001 | 029171 | | 867/1 TORX® 2x TX 30x25 | 5 |
| 05073317001 | 029188 | | 867/1 TORX® 2x TX 40x25 | 5 |
| 05073346001 | 125859 | | 867/1 TORX® 1x TX 50x35 | 5 |
| 05073375001 | 037503 | | 867/1 TORX® 1x TX 10x25 1x TX 15x25 1x TX 20x25 | 5 |
| 05073376001 | 037510 | | 867/1 TORX® 1x TX 25x25; 1x TX 30x25; 1x TX 40x25 | 5 |

867/1 DIY TORX® bits



| Code | EAN | | | |
|-------------|---------|--|------------------------------------|---|
| | 4013288 | | | |
| 05072406001 | 115799 | | 867/1 TORX® 10x TX 10x25 | 1 |
| 05072407001 | 115805 | | 867/1 TORX® 10x TX 15x25 | 1 |
| 05072408001 | 115812 | | 867/1 TORX® 10x TX 20x25 | 1 |
| 05072409001 | 115829 | | 867/1 TORX® 10x TX 25x25 | 1 |
| 05072411001 | 115843 | | 867/1 TORX® 10x TX 30x25 | 1 |
| 05072412001 | 115850 | | 867/1 TORX® 10x TX 40x25 | 1 |

867/1 TORX® DIY 100



| Code | EAN | | | |
|-------------|---------|--|-------------------------------------|---|
| | 4013288 | | | |
| 05072446001 | 138507 | | 867/1 TORX® 100x TX 10x25 | 1 |
| 05072447001 | 138514 | | 867/1 TORX® 100x TX 15x25 | 1 |
| 05072448001 | 138521 | | 867/1 TORX® 100x TX 20x25 | 1 |
| 05072449001 | 138538 | | 867/1 TORX® 100x TX 25x25 | 1 |
| 05072451001 | 138552 | | 867/1 TORX® 100x TX 30x25 | 1 |
| 05072452001 | 138569 | | 867/1 TORX® 100x TX 40x25 | 1 |

Bit-Box 20 TX



| Code | EAN | | | |
|-------------|---------|--|------------------------------------|----|
| | 4013288 | | | |
| 05057770001 | 187994 | | 867/1 TORX® 20x TX 20x25 | 20 |
| 05057773001 | 188007 | | 867/1 TORX® 20x TX 25x25 | 20 |

867/1 Z TORX® Wedge bits

Høykvalitetsbits for skruer med innvendig TORX®. Konisk profil gir mulighet for en klemvirkning, som holder TORX® skruen sikkert på bitsen. Slitesterke, for universell bruk.

1/4" sekskant, egnet for holdere i henhold til DIN ISO 1173-D 6,3.

867/1 Z TORX® Wedge bits



| Code | EAN | | | | | | | | |
|-------------|---------|--|-------|----|----|--|--|--|----|
| | 4013288 | | mm | " | | | | | |
| 05066455001 | 016034 | | TX 15 | 25 | 1" | | | | 10 |
| 05066460001 | 016041 | | TX 20 | 25 | 1" | | | | 10 |
| 05066465001 | 016058 | | TX 25 | 25 | 1" | | | | 10 |



867/1 ZA TORX® bits med tapp

Med tapp, som sammen med hullet gjør det lettere å sentrere verktøyet i skruen. Slitesterke, for universell bruk.

1/4" sekskant, passer for holdere iht. DIN ISO 1173-D 6,3.

867/1 ZA TORX® bits med tapp



| Code | EAN | | | | | |
|-------------|--------|-------|----|----|-----|----|
| Code | EAN | | mm | 1" | mm | |
| 05066081001 | 107190 | TX 15 | 25 | 1" | 4,0 | 10 |
| 05066082001 | 107206 | TX 20 | 25 | 1" | 5,0 | 10 |
| 05066083001 | 107213 | TX 25 | 25 | 1" | 5,0 | 10 |

Impaktor bits og holdere – Når det stilles ekstreme krav til skruverktøyet.

Impaktor holder med ringmagnet

Impaktor holderteknologi

Levetid over gjennomsnittet

Med spesielt høy styrke

Diamantbelegg

TriTorsion

Impaktor holder i rustfritt stål

Høykvalitetsbit for innvendige TORX® skruer. Impaktor-teknologien sørger for en levetid som ligger over gjennomsnittet, selv under ekstreme forhold.

Det grove belegget av diamantpartikler på bitspissen gir økt friksjonsmotstand og hindrer at den sklir ut av skruen. Spesielt egnet for bruk med kommersielt tilgjengelige slagtrekkere.

1/4" sekskant, egnet for holdere i henhold til DIN ISO 1173-F 6,3.

867/4 IMP DC TORX® DIY Impaktor bits



| Code | EAN | | | |
|-------------|--------|--|------------------------------------|---|
| Code | EAN | | | |
| 05057664001 | 163172 | | 867/4 IMP DC 5x TX 20x50 | 1 |
| 05057665001 | 157515 | | 867/4 IMP DC 5x TX 25x50 | 1 |
| 05057666001 | 157522 | | 867/4 IMP DC 5x TX 30x50 | 1 |
| 05057667001 | 157539 | | 867/4 IMP DC 5x TX 40x50 | 1 |

867/4 IMP DC SB Impaktor bits

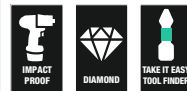

| Code | EAN | | | |
|-------------|--------|--|------------------------------------|---|
| Code | EAN | | | |
| 05073964001 | 163257 | | 867/4 IMP DC 1x TX 20x50 | 5 |
| 05073965001 | 158529 | | 867/4 IMP DC 1x TX 25x50 | 5 |
| 05073966001 | 158536 | | 867/4 IMP DC 1x TX 30x50 | 5 |
| 05073967001 | 158543 | | 867/4 IMP DC 1x TX 40x50 | 5 |

TORX® verktøy med holdefunksjon

Klemkraft holder TORX® skruer fast.



Høykvalitetsbits for innvendige TORX® skruer. TORX® HF verktøyene (HF = holdefunksjon) som er utviklet av Wera, kjennetegnes av en geometrisk optimering av den opprinnelse TORX® profilen.

Klemkraften fra overflatetrykket mellom verktøyspissen og skrueprofilen holder skruene sikkert på verktøyet! 1/4" sekskant, egnet for holdere i henhold til DIN ISO 1173-F 6,3.

867/4 TORX® HF bits med holdefunksjon

- For innvendige TORX® skruer
- Holdefunksjon for innvendige TORX® skruer
- Passer også til Würth ASSY-skruer samt Altenloh SPAX T-STAR plus-skruer
- Med «Take it easy» verktøyidentifikasjon: Fargekoding i henhold til størrelse

867/4 TORX® HF bits med holdefunksjon



| | EAN | | | | | | |
|---------------------------|---------|-------|----|----|-----|--|----|
| Code | 4013288 | | mm | mm | mm | | |
| 05060505001 | 226747 | TX 8 | 50 | 2" | 3,0 | | 10 |
| 05060506001 | 226754 | TX 10 | 50 | 2" | 4,0 | | 10 |
| 05060507001 | 226761 | TX 15 | 50 | 2" | 4,0 | | 10 |
| 05060508001 | 226778 | TX 20 | 50 | 2" | 4,5 | | 10 |
| 05060509001 | 226785 | TX 25 | 50 | 2" | 6,0 | | 10 |
| 05060510001 | 226792 | TX 30 | 50 | 2" | 6,0 | | 10 |
| 05060511001 ¹⁾ | 226808 | TX 40 | 50 | 2" | - | | 10 |

¹⁾ Gjennomgående sekskant; ikke Take it easy.

867/4 KK TORX® bits

Den sfæriske profilen på verktøyspissen gjør at verktøyaksen kan forskyves i forhold til skrueaksen slik at man kan skru «rundt hjørnet». Slitesterke, for universell bruk. 1/4" sekskant, passer for holdere iht. DIN ISO 1173-D 6,3.

- 1/4" sekskantdrev (Wera-tilkoblingsserie 4)

867/4 KK TORX® bits



| | EAN | | | | | | |
|-------------|---------|-------|----|--------|--|--|---|
| Code | 4013288 | | mm | mm | | | |
| 05059700001 | 155979 | TX 10 | 89 | 3 1/2" | | | 5 |
| 05059701001 | 155986 | TX 15 | 89 | 3 1/2" | | | 5 |
| 05059702001 | 155993 | TX 20 | 89 | 3 1/2" | | | 5 |
| 05059703001 | 156006 | TX 25 | 89 | 3 1/2" | | | 5 |
| 05059704001 | 156013 | TX 30 | 89 | 3 1/2" | | | 5 |
| 05059705001 | 156020 | TX 40 | 89 | 3 1/2" | | | 5 |



867/4 Z TORX® bits

Høykvalitetsbits for skruer med innvendig TORX®. Slitesterke, for universell bruk. 1/4" sekskant, egnet for holdere i henhold til DIN ISO 1173-F 6,3.

867/4 Z TORX® bits



| Code | EAN | | | | | | |
|-------------|---------|-------|-----|--------|-----|--|----|
| Code | 4013288 | | mm | mm | mm | | |
| 05135200001 | 107138 | TX 1 | 50 | 2" | 2,0 | | 10 |
| 05135201001 | 107145 | TX 2 | 50 | 2" | 2,0 | | 10 |
| 05135202001 | 112620 | TX 3 | 50 | 2" | 2,0 | | 10 |
| 05135204001 | 041333 | TX 4 | 50 | 2" | 3,0 | | 10 |
| 05135205001 | 031808 | TX 5 | 50 | 2" | 3,0 | | 10 |
| 05308428001 | 041340 | TX 6 | 50 | 2" | 3,0 | | 10 |
| 05134740001 | 035905 | TX 6 | 70 | 2 3/4" | 3,0 | | 10 |
| 05332600001 | 033895 | TX 6 | 89 | 3 1/2" | 3,0 | | 10 |
| 05328448001 | 038432 | TX 6 | 152 | 6" | 3,0 | | 10 |
| 05160830001 | 113283 | TX 7 | 50 | 2" | 3,0 | | 10 |
| 05345047001 | 128423 | TX 7 | 70 | 2 3/4" | 3,0 | | 10 |
| 05060131001 | 030498 | TX 8 | 50 | 2" | 3,0 | | 10 |
| 05060098001 | 030504 | TX 8 | 70 | 2 3/4" | 3,0 | | 10 |
| 05060185001 | 030511 | TX 8 | 89 | 3 1/2" | 3,0 | | 10 |
| 05060195001 | 030528 | TX 8 | 152 | 6" | 3,0 | | 10 |
| 05319835001 | 128430 | TX 9 | 70 | 2 3/4" | 3,0 | | 10 |
| 05060193001 | 155566 | TX 9 | 89 | 3 1/2" | 3,0 | | 10 |
| 05060194001 | 156945 | TX 9 | 152 | 6" | 3,0 | | 10 |
| 05060132001 | 030535 | TX 10 | 50 | 2" | 4,0 | | 10 |
| 05060100001 | 016171 | TX 10 | 70 | 2 3/4" | 4,0 | | 10 |
| 05060186001 | 030481 | TX 10 | 89 | 3 1/2" | 4,0 | | 10 |
| 05060196001 | 030542 | TX 10 | 152 | 6" | 4,0 | | 10 |
| 05060133001 | 030559 | TX 15 | 50 | 2" | 4,0 | | 10 |
| 05060105001 | 016188 | TX 15 | 70 | 2 3/4" | 4,0 | | 10 |
| 05060187001 | 030566 | TX 15 | 89 | 3 1/2" | 4,0 | | 10 |
| 05060197001 | 030573 | TX 15 | 152 | 6" | 4,0 | | 10 |
| 05060134001 | 030580 | TX 20 | 50 | 2" | 4,5 | | 10 |
| 05060110001 | 016195 | TX 20 | 70 | 2 3/4" | 4,5 | | 10 |
| 05060188001 | 030597 | TX 20 | 89 | 3 1/2" | 4,5 | | 10 |
| 05060198001 | 030603 | TX 20 | 152 | 6" | 4,5 | | 10 |
| 05060135001 | 030610 | TX 25 | 50 | 2" | 6,0 | | 10 |
| 05060115001 | 016201 | TX 25 | 70 | 2 3/4" | 6,0 | | 10 |
| 05060189001 | 030627 | TX 25 | 89 | 3 1/2" | 6,0 | | 10 |
| 05060199001 | 030634 | TX 25 | 152 | 6" | 6,0 | | 10 |
| 05060136001 | 030641 | TX 27 | 50 | 2" | 6,0 | | 10 |
| 05060120001 | 016218 | TX 27 | 70 | 2 3/4" | 6,0 | | 10 |
| 05060190001 | 030658 | TX 27 | 89 | 3 1/2" | 6,0 | | 10 |
| 05060200001 | 030665 | TX 27 | 152 | 6" | 6,0 | | 10 |
| 05060137001 | 030672 | TX 30 | 50 | 2" | 6,0 | | 10 |
| 05060125001 | 016225 | TX 30 | 70 | 2 3/4" | 6,0 | | 10 |
| 05060191001 | 030689 | TX 30 | 89 | 3 1/2" | 6,0 | | 10 |
| 05060201001 | 030696 | TX 30 | 152 | 6" | 6,0 | | 10 |
| 05060138001 | 030702 | TX 40 | 50 | 2" | - | | 10 |
| 05060130001 | 016232 | TX 40 | 70 | 2 3/4" | - | | 10 |
| 05060192001 | 030719 | TX 40 | 89 | 3 1/2" | - | | 10 |
| 05060202001 | 030726 | TX 40 | 152 | 6" | - | | 10 |

867/4 Z SB bits



| Code | EAN | | | |
|-------------|---------|--|--------------------------------------|---|
| Code | 4013288 | | | |
| 05073720001 | 132789 | | 867/4 Z TORX® 2x TX 10x50 | 3 |
| 05073526001 | 105929 | | 867/4 Z TORX® 1x TX 10x89 | 5 |
| 05073470001 | 226273 | | 867/4 Z TORX® 3x TX 10x89 | 1 |
| 05136311001 | 213891 | | 867/4 Z TORX® 1x TX 10x152 | 3 |
| 05073721001 | 132796 | | 867/4 Z TORX® 2x TX 15x50 | 3 |
| 05073527001 | 105936 | | 867/4 Z TORX® 1x TX 15x89 | 5 |
| 05073471001 | 226228 | | 867/4 Z TORX® 3x TX 15x89 | 1 |
| 05136312001 | 213907 | | 867/4 Z TORX® 1x TX 15x152 | 3 |
| 05073722001 | 132802 | | 867/4 Z TORX® 2x TX 20x50 | 3 |
| 05073528001 | 105943 | | 867/4 Z TORX® 1x TX 20x89 | 5 |
| 05073472001 | 226235 | | 867/4 Z TORX® 3x TX 20x89 | 1 |
| 05136313001 | 213914 | | 867/4 Z TORX® 1x TX 20x152 | 3 |
| 05073723001 | 132826 | | 867/4 Z TORX® 2x TX 25x50 | 3 |
| 05073529001 | 105950 | | 867/4 Z TORX® 1x TX 25x89 | 5 |
| 05073473001 | 226242 | | 867/4 Z TORX® 3x TX 25x89 | 1 |
| 05136314001 | 213921 | | 867/4 Z TORX® 1x TX 25x152 | 3 |
| 05073724001 | 132833 | | 867/4 Z TORX® 2x TX 30x50 | 3 |
| 05073530001 | 105967 | | 867/4 Z TORX® 1x TX 30x89 | 5 |
| 05073474001 | 226259 | | 867/4 Z TORX® 3x TX 30x89 | 1 |
| 05136315001 | 213938 | | 867/4 Z TORX® 1x TX 30x152 | 3 |
| 05073531001 | 105974 | | 867/4 Z TORX® 1x TX 40x89 | 5 |
| 05136316001 | 213945 | | 867/4 Z TORX® 1x TX 40x152 | 3 |

867/2 Z TORX® bits

Slitesterke, for universell bruk. $\frac{5}{16}$ " sekskant, passer for holdere iht. DIN ISO 1173-D 8.

867/2 Z TORX® bits



| | EAN | | $\frac{1}{4}$ " | $\frac{1}{2}$ " | \varnothing | | |
|-------------|---------|-------|-----------------|-------------------|---------------|--|----|
| Code | 4013288 | | mm | | mm | | |
| 05066901001 | 016096 | TX 20 | 35 | 1 $\frac{3}{8}$ " | 4,5 | | 10 |
| 05066900001 | 016102 | TX 25 | 35 | 1 $\frac{3}{8}$ " | 5,8 | | 10 |
| 05066902001 | 016119 | TX 27 | 35 | 1 $\frac{3}{8}$ " | 5,8 | | 10 |
| 05066905001 | 016126 | TX 30 | 35 | 1 $\frac{3}{8}$ " | 6,0 | | 10 |
| 05066910001 | 016133 | TX 40 | 35 | 1 $\frac{3}{8}$ " | 7,0 | | 10 |
| 05066915001 | 016140 | TX 45 | 35 | 1 $\frac{3}{8}$ " | - | | 10 |
| 05066920001 | 016157 | TX 50 | 35 | 1 $\frac{3}{8}$ " | - | | 10 |
| 05066941001 | 104007 | TX 50 | 50 | 2" | - | | 10 |
| 05066950001 | 104526 | TX 50 | 70 | 2 $\frac{3}{4}$ " | - | | 10 |
| 05066925001 | 016164 | TX 55 | 35 | 1 $\frac{3}{8}$ " | 12,0 | | 10 |

867/12 TORX® bits

Slitesterke, for universell bruk. Gjengeforbindelse M 5.

867/12 TORX® bits



| | EAN | | $\frac{1}{4}$ " | $\frac{1}{2}$ " | \varnothing | | |
|-------------|---------|-------|-----------------|-------------------|---------------|--|----|
| Code | 4013288 | | mm | | mm | | |
| 05064155001 | 026484 | TX 20 | 45 | 1 $\frac{3}{4}$ " | 6,0 | | 10 |

867/15 TORX® bits

Slitesterke, for universell bruk. Gjengeforbindelse M 6.

867/15 TORX® bits



| | EAN | | $\frac{1}{4}$ " | $\frac{1}{2}$ " | \varnothing | | |
|-------------|---------|-------|-----------------|-------------------|---------------|--|----|
| Code | 4013288 | | mm | | mm | | |
| 05064170001 | 032607 | TX 20 | 45 | 1 $\frac{3}{4}$ " | 8,0 | | 10 |
| 05064175001 | 032980 | TX 25 | 45 | 1 $\frac{3}{4}$ " | 8,0 | | 10 |

867/9 C TORX® bits, Halfmoon

Harde bits for skruer med innvendig TORX®.

Drev: 4 mm Halfmoon for direkte maskintilkobling.

867/9 C TORX® bits, Halfmoon



| | EAN | | $\frac{1}{4}$ " | $\frac{1}{2}$ " | \varnothing | | |
|-------------|---------|-------|-----------------|---------------------|---------------|--|----|
| Code | 4013288 | | mm | | mm | | |
| 05135220001 | 112637 | TX 1 | 44 | 1 $\frac{47}{64}$ " | 1,5 | | 10 |
| 05135221001 | 112644 | TX 2 | 44 | 1 $\frac{47}{64}$ " | 1,5 | | 10 |
| 05135222001 | 112651 | TX 3 | 44 | 1 $\frac{47}{64}$ " | 1,7 | | 10 |
| 05345352001 | 113597 | TX 4 | 44 | 1 $\frac{47}{64}$ " | 1,8 | | 10 |
| 05345018001 | 113504 | TX 4 | 64 | 2 $\frac{33}{64}$ " | 2,0 | | 10 |
| 05200496001 | 214881 | TX 5 | 44 | 1 $\frac{47}{64}$ " | 1,6 | | 10 |
| 05345351001 | 113580 | TX 5 | 44 | 1 $\frac{47}{64}$ " | 3,0 | | 10 |
| 05345032001 | 113542 | TX 5 | 64 | 2 $\frac{33}{64}$ " | 2,0 | | 10 |
| 05345350001 | 113573 | TX 6 | 44 | 1 $\frac{47}{64}$ " | 3,0 | | 10 |
| 05345056001 | 113566 | TX 6 | 64 | 2 $\frac{33}{64}$ " | 2,0 | | 10 |
| 05332610001 | 035868 | TX 6 | 70 | 2 $\frac{3}{4}$ " | 3,0 | | 10 |
| 05345035001 | 113559 | TX 7 | 64 | 2 $\frac{33}{64}$ " | 2,3 | | 10 |
| 05345026001 | 113528 | TX 8 | 44 | 1 $\frac{47}{64}$ " | 3,0 | | 10 |
| 05345028001 | 113535 | TX 8 | 64 | 2 $\frac{33}{64}$ " | 3,0 | | 10 |
| 05332609001 | 035714 | TX 8 | 70 | 2 $\frac{3}{4}$ " | 3,0 | | 10 |
| 05332607001 | 037107 | TX 10 | 70 | 2 $\frac{3}{4}$ " | 3,0 | | 10 |

867/1 Z TORX® BO bits med hull

Ved hjelp av hull i bits og tapp i TORX® BO-skruen forhindres løsing uten tillatelse.

Sikkerhetsskrue. Slitesterke, for universell bruk. $\frac{1}{4}$ " sekskant, egnet for holdere i henhold til DIN ISO 1173-D 6,3.

867/1 Z TORX® BO bits med hull



| | EAN | | $\frac{1}{4}$ " | $\frac{1}{2}$ " | | | |
|-------------|---------|-------|-----------------|-----------------|--|--|----|
| Code | 4013288 | | mm | | | | |
| 05066497001 | 015822 | TX 7 | 25 | 1" | | | 10 |
| 05066498001 | 015839 | TX 8 | 25 | 1" | | | 10 |
| 05066499001 | 015846 | TX 9 | 25 | 1" | | | 10 |
| 05066500001 | 015853 | TX 10 | 25 | 1" | | | 10 |
| 05066505001 | 015860 | TX 15 | 25 | 1" | | | 10 |
| 05066510001 | 015877 | TX 20 | 25 | 1" | | | 10 |
| 05066515001 | 015884 | TX 25 | 25 | 1" | | | 10 |
| 05066520001 | 015891 | TX 27 | 25 | 1" | | | 10 |
| 05066525001 | 015907 | TX 30 | 25 | 1" | | | 10 |
| 05066530001 | 015914 | TX 40 | 25 | 1" | | | 10 |



867/1 Z TORX® BO SB bits med hull



| Code | EAN | | |
|-------------|---------|---------------------------------|---|
| | 4013288 | | |
| 05073064001 | 202666 | 867/1 Z TORX® BO 2x TX 20x25 | 5 |
| 05073065001 | 202673 | 867/1 Z TORX® BO 2x TX 25x25 | 5 |
| 05073066001 | 202680 | 867/1 Z TORX® BO 2x TX 30x25 | 5 |

3867/4 TORX® BO bits med hull, rustfritt stål

Høykvalitetsbits av rustfritt stål for skruer med innvendig TORX®. Wera-verktøy i rustfritt stål er fremstilt i rustfritt stål, slik at skjemmende rustsmitte unngås.

1/4" sekskant, passer for holdere iht. DIN ISO 1173-F 6,3.

3867/4 TORX® BO bits med hull, rustfritt stål



| Code | EAN | | | | | | |
|-------------|---------|-------|----|--------|-----|--|----|
| | 4013288 | | mm | | mm | | |
| 05071089001 | 115546 | TX 10 | 89 | 3 1/2" | 4,0 | | 10 |
| 05071090001 | 115553 | TX 15 | 89 | 3 1/2" | 4,0 | | 10 |
| 05071091001 | 115560 | TX 20 | 89 | 3 1/2" | 4,5 | | 10 |
| 05071092001 | 115577 | TX 25 | 89 | 3 1/2" | 5,5 | | 10 |
| 05071094001 | 115584 | TX 30 | 89 | 3 1/2" | 6,0 | | 10 |

867/4 Z TORX® BO bits med hull

Slitesterk, for universell bruk.

1/4" sekskant, egnet for holdere i henhold til DIN ISO 1173-F 6,3.

867/4 Z TORX® BO bits med hull



| Code | EAN | | | | | | |
|-------------|---------|-------|----|--------|-----|--|----|
| | 4013288 | | mm | | mm | | |
| 05060139001 | 030733 | TX 8 | 70 | 2 3/4" | 3,0 | | 10 |
| 05060048001 | 094513 | TX 8 | 89 | 3 1/2" | 3,0 | | 10 |
| 05060049001 | 094520 | TX 9 | 89 | 3 1/2" | 3,0 | | 10 |
| 05060140001 | 026897 | TX 10 | 70 | 2 3/4" | 4,0 | | 10 |
| 05060050001 | 094537 | TX 10 | 89 | 3 1/2" | 4,0 | | 5 |
| 05060141001 | 030740 | TX 15 | 70 | 2 3/4" | 4,0 | | 10 |
| 05060051001 | 094544 | TX 15 | 89 | 3 1/2" | 4,0 | | 5 |
| 05060142001 | 026903 | TX 20 | 70 | 2 3/4" | 4,5 | | 10 |
| 05060052001 | 094551 | TX 20 | 89 | 3 1/2" | 4,5 | | 5 |
| 05060143001 | 026910 | TX 25 | 70 | 2 3/4" | 6,0 | | 10 |
| 05060053001 | 094568 | TX 25 | 89 | 3 1/2" | 6,0 | | 10 |
| 05060144001 | 026927 | TX 27 | 70 | 2 3/4" | 6,0 | | 10 |
| 05060057001 | 094643 | TX 27 | 89 | 3 1/2" | 6,0 | | 5 |
| 05060145001 | 026934 | TX 30 | 70 | 2 3/4" | 6,0 | | 10 |
| 05060054001 | 094575 | TX 30 | 89 | 3 1/2" | 6,0 | | 5 |
| 05060146001 | 026941 | TX 40 | 70 | 2 3/4" | - | | 10 |
| 05060056001 | 094582 | TX 40 | 89 | 3 1/2" | - | | 5 |

867/4 Z TORX® B0 SB bits med hull



| Code | EAN | | | |
|-------------|---------|--|--|---|
| | 4013288 | | | |
| 05073070001 | 202604 | | 867/4 Z TORX® B0 2x TX 20x70 | 5 |
| 05073071001 | 202611 | | 867/4 Z TORX® B0 2x TX 25x70 | 5 |
| 05073072001 | 202628 | | 867/4 Z TORX® B0 2x TX 30x70 | 5 |
| 05073073001 | 202574 | | 867/4 Z TORX® B0 2x TX 40x70 | 5 |

867/1 IP TORX PLUS® bits

Høykvalitetsbits for innvendige TORX PLUS® skruer. TORX PLUS® profil: Sammenlignet med den "normale" TORX® profilen realiseres forstørrelsen av de 6 momentoverførende flankene mellom verktøy og skrue ved hjelp av en ellipse- og ikke sirkelformet profiloppbygning.

Dermed fordeles kraften som benyttes under skruing på større flater. Høyere momenter overføres og i tillegg forlenges levetiden til skrue og verktøy. Ekstra harde.

1/4" sekskant, passer til holdere iht. DIN ISO 1173-D 6,3.

867/1 IP TORX PLUS® bits



| Code | EAN | | ⌀ | ℓ | ℓ | | | |
|-------------|---------|-------|----|----|---|--|--|----|
| | 4013288 | | | mm | | | | |
| 05135120001 | 112606 | 1 IP | 25 | 1" | | | | 10 |
| 05135121001 | 112613 | 2 IP | 25 | 1" | | | | 10 |
| 05160956001 | 113313 | 3 IP | 25 | 1" | | | | 10 |
| 05134695001 | 103109 | 4 IP | 25 | 1" | | | | 10 |
| 05066272001 | 035684 | 5 IP | 25 | 1" | | | | 10 |
| 05066274001 | 031556 | 6 IP | 25 | 1" | | | | 10 |
| 05066276001 | 031563 | 7 IP | 25 | 1" | | | | 10 |
| 05066278001 | 031570 | 8 IP | 25 | 1" | | | | 10 |
| 05066279001 | 033635 | 9 IP | 25 | 1" | | | | 10 |
| 05066280001 | 031549 | 10 IP | 25 | 1" | | | | 10 |
| 05066282001 | 031587 | 15 IP | 25 | 1" | | | | 10 |
| 05066284001 | 031594 | 20 IP | 25 | 1" | | | | 10 |
| 05066286001 | 031600 | 25 IP | 25 | 1" | | | | 10 |
| 05066287001 | 031617 | 27 IP | 25 | 1" | | | | 10 |
| 05066288001 | 031624 | 30 IP | 25 | 1" | | | | 10 |
| 05066290001 | 031631 | 40 IP | 25 | 1" | | | | 10 |

867/4 IP TORX PLUS® bits



| Code | EAN | | ⌀ | ℓ | ℓ | ∅ | | | |
|-------------|---------|-------|-----|--------|-----|----|--|--|----|
| | 4013288 | | | mm | | mm | | | |
| 05134664001 | 112514 | 1 IP | 50 | 2" | 2,0 | | | | 10 |
| 05134665001 | 112521 | 2 IP | 50 | 2" | 2,0 | | | | 10 |
| 05134668001 | 106568 | 3 IP | 50 | 2" | 2,0 | | | | 10 |
| 05134691001 | 103093 | 4 IP | 50 | 2" | 3,0 | | | | 10 |
| 05134678001 | 098030 | 5 IP | 50 | 2" | 3,0 | | | | 10 |
| 05134680001 | 037220 | 6 IP | 50 | 2" | 3,0 | | | | 10 |
| 05134667001 | 095596 | 6 IP | 89 | 3 1/2" | 3,0 | | | | 10 |
| 05134690001 | 095602 | 6 IP | 152 | 6" | 3,0 | | | | 10 |
| 05134681001 | 037237 | 7 IP | 50 | 2" | 3,0 | | | | 10 |
| 05134679001 | 037190 | 8 IP | 50 | 2" | 3,0 | | | | 10 |
| 05134670001 | 032812 | 8 IP | 89 | 3 1/2" | 3,0 | | | | 10 |
| 05134682001 | 037244 | 8 IP | 152 | 6" | 3,0 | | | | 10 |
| 05160917001 | 038951 | 9 IP | 50 | 2" | 3,0 | | | | 10 |
| 05134669001 | 033871 | 9 IP | 89 | 3 1/2" | 3,0 | | | | 10 |
| 05134683001 | 037251 | 10 IP | 50 | 2" | 4,0 | | | | 10 |
| 05134684001 | 037268 | 10 IP | 70 | 2 3/4" | 4,0 | | | | 10 |
| 05134671001 | 032829 | 10 IP | 89 | 3 1/2" | 4,0 | | | | 10 |
| 05134685001 | 037275 | 15 IP | 50 | 2" | 4,0 | | | | 10 |
| 05134686001 | 037282 | 15 IP | 70 | 2 3/4" | 4,0 | | | | 10 |
| 05134672001 | 032836 | 15 IP | 89 | 3 1/2" | 4,0 | | | | 10 |
| 05134687001 | 037299 | 20 IP | 50 | 2" | 4,5 | | | | 10 |
| 05134688001 | 037305 | 20 IP | 70 | 2 3/4" | 4,5 | | | | 10 |
| 05134673001 | 032843 | 20 IP | 89 | 3 1/2" | 4,5 | | | | 10 |
| 05134609001 | 224767 | 25 IP | 50 | 2" | 6,0 | | | | 10 |
| 05134674001 | 032850 | 25 IP | 89 | 3 1/2" | 6,0 | | | | 10 |
| 05134675001 | 032867 | 27 IP | 89 | 3 1/2" | 6,0 | | | | 10 |
| 05320430001 | 113382 | 30 IP | 50 | 2" | 6,0 | | | | 10 |
| 05134676001 | 032874 | 30 IP | 89 | 3 1/2" | 6,0 | | | | 10 |
| 05134677001 | 032881 | 40 IP | 89 | 3 1/2" | - | | | | 10 |

867/9 C IP TORX PLUS® bits

Harde bits for skruer med innvendig TORX PLUS®. Drev: 4 mm Halfmoon for direkte maskintilkobling.

867/9 C IP TORX PLUS® bits



| Code | EAN | | ⌀ | ℓ | ℓ | ∅ | ℓ | ℓ | |
|-------------|---------|-------|----|----------|------|----|--------|---|----|
| | 4013288 | | | mm | | mm | mm | | |
| 05135230001 | 112668 | 1 IP | 44 | 1 47/64" | 1,5 | 20 | 25/32" | | 10 |
| 05135231001 | 112675 | 2 IP | 44 | 1 47/64" | 1,5 | 20 | 25/32" | | 10 |
| 05135232001 | 112682 | 3 IP | 44 | 1 47/64" | 1,7 | 20 | 25/32" | | 10 |
| 05326310001 | 113399 | 4 IP | 44 | 1 47/64" | 2,0 | 20 | 25/32" | | 10 |
| 05345019001 | 113511 | 4 IP | 64 | 2 33/64" | 2,0 | 20 | 25/32" | | 10 |
| 05135233001 | 112699 | 5 IP | 44 | 1 47/64" | 2,0 | 20 | 25/32" | | 10 |
| 05344900001 | 113498 | 6 IP | 44 | 1 47/64" | 2,25 | 20 | 25/32" | | 10 |
| 05135234001 | 112705 | 8 IP | 44 | 1 47/64" | 3,0 | 20 | 25/32" | | 10 |
| 05332606001 | 037091 | 8 IP | 70 | 2 3/4" | 3,0 | 20 | 25/32" | | 10 |
| 05135235001 | 112712 | 10 IP | 44 | 1 47/64" | 3,0 | 20 | 25/32" | | 10 |



867/1 IPR TORX PLUS® bits med hull

Høykvalitetsbits for skruer med innvendig TORX PLUS® med sikringsstift. TORX PLUS® profil med 5 flanker og hull.

Slitesterke, for universell bruk. 1/4" sekskant, passer for holdere iht. DIN ISO 1173-D 6,3.

867/1 IPR TORX PLUS® bits med hull



| | EAN | | | | | | |
|-------------|---------|--------|--|----|--------|--|----|
| Code | 4013288 | | | mm | | | |
| 05134699001 | 034878 | 8 IPR | | 25 | 1" | | 10 |
| 05134698001 | 037817 | 9 IPR | | 25 | 1" | | 10 |
| 05134700001 | 034823 | 10 IPR | | 25 | 1" | | 10 |
| 05134701001 | 034724 | 15 IPR | | 25 | 1" | | 10 |
| 05134702001 | 034731 | 20 IPR | | 25 | 1" | | 10 |
| 05134703001 | 034748 | 25 IPR | | 25 | 1" | | 10 |
| 05134704001 | 034847 | 27 IPR | | 25 | 1" | | 10 |
| 05134705001 | 034830 | 30 IPR | | 25 | 1" | | 10 |
| 05134706001 | 034854 | 40 IPR | | 35 | 1 3/8" | | 10 |
| 05134707001 | 034861 | 45 IPR | | 35 | 1 3/8" | | 10 |

867/4 IPR TORX PLUS® bits med hull

Høykvalitetsbits for skruer med innvendig TORX PLUS® med sikringsstift. TORX PLUS® profil med 5 flanker og hull.

1/4" sekskant, passer for holdere iht. DIN ISO 1173-F 6,3.



| | EAN | | | | | | | |
|-------------|---------|--------|--|----|--------|-----|--|----|
| Code | 4013288 | | | mm | | mm | | |
| 05160821001 | 160867 | 10 IPR | | 50 | 2" | 4,0 | | 10 |
| 05134657001 | 155665 | 10 IPR | | 89 | 3 1/2" | 4,0 | | 10 |
| 05134654001 | 155641 | 15 IPR | | 50 | 2" | 4,0 | | 10 |
| 05134720001 | 037206 | 15 IPR | | 89 | 3 1/2" | 4,0 | | 10 |
| 05204126001 | 160874 | 20 IPR | | 50 | 2" | 4,5 | | 10 |
| 05259135001 | 160881 | 20 IPR | | 89 | 3 1/2" | 4,5 | | 10 |
| 05134655001 | 155658 | 25 IPR | | 50 | 2" | 6,0 | | 10 |
| 05134722001 | 160904 | 25 IPR | | 89 | 3 1/2" | 6,0 | | 10 |
| 05134656001 | 156952 | 27 IPR | | 50 | 2" | 6,0 | | 10 |
| 05134658001 | 155672 | 27 IPR | | 89 | 3 1/2" | 6,0 | | 10 |
| 05134732001 | 160911 | 30 IPR | | 50 | 2" | 6,0 | | 10 |
| 05134723001 | 160935 | 30 IPR | | 89 | 3 1/2" | 6,0 | | 10 |

BiTorsion-systemet - For lengre brukstid

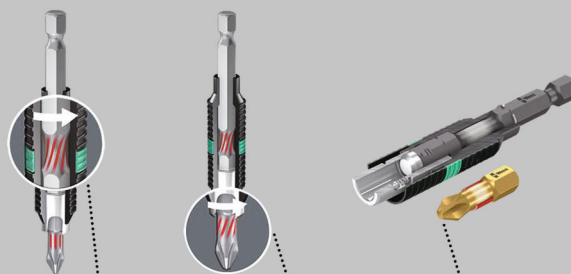

Demping av mindre belastningstopper i holderen

Demping av større belastningstopper i bitsen

Ikke for tidlig slitasje som følge av belastningstopper

800/1 BDC bits

Bits for sporskruer med ørsmå diamantpartikler på spissen. Disse sørger for at bitsen sitter trygt i skruen, begrenser det nødvendige kontaktrykket og reduserer risikoen for å glipe.

Torsjonszone som avleder kinetisk energi ved belastningstopper. Dette øker produktets levetid betraktelig.

1/4" sekskant, passer for holdere i henhold til DIN ISO 1173-D 6,3.

800/1 BDC bits



| | EAN | | | | | | |
|-------------|---------|-----|-----|----|----|--|----|
| Code | 4013288 | mm | mm | mm | | | |
| 05056172001 | 033949 | 0,8 | 5,5 | 25 | 1" | | 10 |
| 05056174001 | 033956 | 1,0 | 5,5 | 25 | 1" | | 10 |
| 05056176001 | 033963 | 1,2 | 6,5 | 25 | 1" | | 10 |

800/1 BTZ bits

Torsjonssone som tar opp kinetisk energi ved maksbelastning. Dette øker produktlevetiden betraktelig.

Slitesterke, for universell bruk. 1/4" sekskant, egnet for holdere i henhold til DIN ISO 1173-D 6,3.

800/1 BTZ bits



| Code | EAN | √ | └ | ┘ | ┘ | ∅ | | |
|-------------|--------|-----|-----|----|----|---|--|----|
| 05056064001 | 034427 | 0,8 | 5,5 | 25 | 1" | | | 10 |
| 05056066001 | 034434 | 1,0 | 5,5 | 25 | 1" | | | 10 |
| 05056068001 | 034441 | 1,2 | 6,5 | 25 | 1" | | | 10 |

800/1 TZ bits

Bits for sporskruer med torsjonssone som motvirker for tidlig slitasje. Slitesterke, for universell bruk. 1/4" sekskant, egnet for holdere i henhold til DIN ISO 1173-D 6,3.

800/1 TZ bits



| Code | EAN | √ | └ | ┘ | ┘ | ∅ | | |
|-------------|--------|-----|-----|----|----|-----|--|----|
| 05056203001 | 011145 | 0,5 | 4,0 | 25 | 1" | 4,0 | | 10 |
| 05056210001 | 011152 | 0,6 | 4,5 | 25 | 1" | 4,5 | | 10 |
| 05056220001 | 011169 | 0,8 | 5,5 | 25 | 1" | 5,5 | | 10 |
| 05056225001 | 011176 | 1,0 | 5,5 | 25 | 1" | 5,5 | | 10 |
| 05056233001 | 011183 | 1,2 | 6,5 | 25 | 1" | 6,2 | | 10 |
| 05056240001 | 011190 | 1,6 | 8,0 | 25 | 1" | 8,0 | | 10 |

800/1 Z bits

Slitesterke Wera-bits for sporskruer, for universell bruk. 1/4" sekskant, egnet for holdere i henhold til DIN ISO 1173-D 6,3.

800/1 Z bits



| | EAN | √ | └ | ┘ | ┘ | ∅ | | |
|-------------|---------|-----|-----|----|----|-----|--|----|
| Code | 4013288 | mm | mm | mm | | mm | | |
| 05056200001 | 040831 | 0,5 | 3,0 | 25 | 1" | 3,0 | | 10 |
| 05072050001 | 030467 | 0,5 | 4,0 | 25 | 1" | 4,0 | | 10 |
| 05072055001 | 010933 | 0,6 | 4,5 | 25 | 1" | 4,5 | | 10 |
| 05072057001 | 010940 | 0,8 | 5,5 | 25 | 1" | 5,5 | | 10 |
| 05072059001 | 010957 | 1,0 | 5,5 | 25 | 1" | 5,5 | | 10 |
| 05072061001 | 010964 | 1,2 | 6,5 | 25 | 1" | 6,2 | | 10 |
| 05072063001 | 030450 | 1,2 | 8,0 | 25 | 1" | 8,0 | | 10 |
| 05072065001 | 010971 | 1,6 | 8,0 | 25 | 1" | 8,0 | | 10 |

Kraftform Stainless - Materiale i rustfritt stål for å unngå rustsmitte

Materiale i rustfritt stål for å unngå rustsmitte

Egnet for verksted takket være vakuumerharding

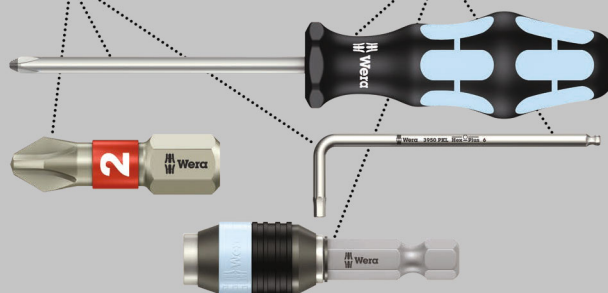

Høykvalitetsbits av rustfritt stål for sporskruer. Wera-verktøy i rustfritt stål er fremstilt i rustfritt stål, slik at skjemmende rustsmitte unngås.

1/4" sekskant, passer for holdere iht. DIN ISO 1173-F 6,3.

3800/4 Bits for sporskruer, rustfritt stål



| Code | EAN | √ | └ | ┘ | ┘ | | | |
|-------------|--------|-----|-----|----|--------|--|--|----|
| 05071080001 | 115669 | 1,0 | 5,5 | 89 | 3 1/2" | | | 10 |

800/4 Z bits

Slitesterke Wera-bits for sporskruer, for universell bruk.

1/4" sekskant, egnet for holdere i henhold til DIN ISO 1173-F 6,3.

800/4 Z bits



| | EAN | | | | | | |
|-------------|---------|-----|-----|-----|--------|-----|----|
| Code | 4013288 | mm | mm | mm | mm | mm | |
| 05059305001 | 011480 | 0,5 | 3,0 | 50 | 2" | 3,0 | 10 |
| 05059466001 | 011497 | 0,5 | 3,0 | 70 | 2 3/4" | 3,0 | 10 |
| 05059307001 | 011503 | 0,5 | 4,0 | 50 | 2" | 4,0 | 10 |
| 05059310001 | 011510 | 0,6 | 3,5 | 50 | 2" | 3,5 | 10 |
| 05059472001 | 011527 | 0,6 | 3,5 | 70 | 2 3/4" | 3,5 | 10 |
| 05059450001 | 031471 | 0,6 | 3,5 | 152 | 6" | 3,5 | 10 |
| 05059315001 | 011534 | 0,6 | 4,5 | 50 | 2" | 4,5 | 10 |
| 05059489001 | 094230 | 0,6 | 4,5 | 89 | 3 1/2" | 4,5 | 10 |
| 05059320001 | 011541 | 0,8 | 4,0 | 50 | 2" | 4,0 | 10 |
| 05059478001 | 011558 | 0,8 | 4,0 | 70 | 2 3/4" | 4,0 | 10 |
| 05059480001 | 011565 | 0,8 | 4,0 | 89 | 3 1/2" | 4,0 | 10 |
| 05059451001 | 031389 | 0,8 | 4,0 | 152 | 6" | 4,0 | 10 |
| 05059325001 | 011572 | 0,8 | 5,5 | 50 | 2" | 5,5 | 10 |
| 05059330001 | 011589 | 1,0 | 5,5 | 50 | 2" | 5,5 | 10 |
| 05059486001 | 011596 | 1,0 | 5,5 | 70 | 2 3/4" | 5,5 | 10 |
| 05059488001 | 011602 | 1,0 | 5,5 | 89 | 3 1/2" | 5,5 | 10 |
| 05059452001 | 031235 | 1,0 | 5,5 | 152 | 6" | 5,5 | 10 |
| 05059335001 | 035004 | 1,0 | 6,0 | 50 | 2" | 6,0 | 10 |
| 05059337001 | 011619 | 1,2 | 6,5 | 50 | 2" | 6,2 | 10 |
| 05059492001 | 011626 | 1,2 | 6,5 | 70 | 2 3/4" | 6,2 | 10 |
| 05059490001 | 094247 | 1,2 | 6,5 | 89 | 3 1/2" | 6,2 | 10 |
| 05059453001 | 031488 | 1,2 | 6,5 | 152 | 6" | 6,2 | 10 |
| 05059340001 | 011633 | 1,2 | 8,0 | 50 | 2" | 8,0 | 10 |
| 05059496001 | 011640 | 1,2 | 8,0 | 89 | 3 1/2" | 8,0 | 10 |
| 05059345001 | 011657 | 1,6 | 8,0 | 50 | 2" | 8,0 | 10 |
| 05059500001 | 011664 | 1,6 | 8,0 | 89 | 3 1/2" | 8,0 | 10 |

800/2 Z bits

Slitesterke Wera-bits for sporskruer, for universell bruk.

5/16" sekskant, egnet for holdere i henhold til DIN ISO 1173-D 8.

800/2 Z bits



| | EAN | | | | | | |
|-------------|---------|-----|------|----|----------|------|----|
| Code | 4013288 | mm | mm | mm | mm | mm | |
| 05057225001 | 011275 | 1,2 | 8,0 | 41 | 1 19/32" | 7,8 | 10 |
| 05057235001 | 011299 | 1,6 | 10,0 | 41 | 1 19/32" | 7,8 | 10 |
| 05057240001 | 011305 | 2,0 | 12,0 | 41 | 1 19/32" | 12,0 | 10 |

800/9 C bits

Harde bits mot tidlig brudd.

Drev: Halfmoon, 4 mm.

800/9 C bits



| | EAN | | | | | | |
|-------------|---------|------|-----|----|----------|-----|----|
| Code | 4013288 | mm | mm | mm | mm | mm | |
| 05135265001 | 168276 | 0,23 | 1,5 | 44 | 1 47/64" | 1,5 | 10 |
| 05135264001 | 194770 | 0,35 | 2,5 | 44 | 1 47/64" | 2,5 | 10 |
| 05135266001 | 168283 | 0,40 | 2,0 | 44 | 1 47/64" | 2,0 | 10 |
| 05135267001 | 168290 | 0,50 | 3,0 | 44 | 1 47/64" | 3,0 | 10 |

Impaktor bits og holdere –

Når det stilles ekstreme krav til skruverktøyet.

Impaktor holder med ringmagnet

Impaktor holderteknologi

Levetid over gjennomsnittet

Med spesielt høy styrke

Diamantbelegg

TriTorsion

Impaktor holder i
rustfritt stål

Slitesterke Wera-bits for skruer med innvendig sekskant. Impaktor-teknologien sørger for høyere levetid enn gjennomsnittet, selv under ekstreme forhold.

Det ru diamantpartikkelbelegget på bitsspissen gir økt friksjonsmotstand og hindrer at biten glir ut av skruen.

Hex-Plus har større anleggsflater i skruhodet. Dermed blir kjer-virkningen redusert til et minimum, noe som nærmest eliminerer ødeleggelse av skruhodet. 1/4" sekskant, passer for holdere i henhold til DIN ISO 1173-D 6,3.

840/1 IMP DC Hex-Plus DIY Impaktor bits

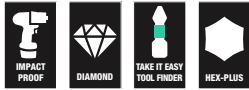

| Code | EAN | | | |
|-------------|---------|---|----------------------------|---|
| | 4013288 | | | |
| 05057603001 | 178701 | ⊙ | 840/1 IMP DC 10x 3.0x25 | 1 |
| 05057604001 | 157560 | ⊙ | 840/1 IMP DC 10x 4.0x25 | 1 |
| 05057605001 | 157423 | ⊙ | 840/1 IMP DC 10x 5.0x25 | 1 |
| 05057606001 | 157430 | ⊙ | 840/4 IMP DC 10x 6.0x25 | 1 |

840/1 IMP DC SB Impaktor bits

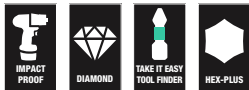

| Code | EAN | | | |
|-------------|---------|---|---------------------------|---|
| | 4013288 | | | |
| 05073904001 | 158338 | ⊙ | 840/1 IMP DC 1x 4.0x25 | 5 |
| 05073905001 | 158345 | ⊙ | 840/1 IMP DC 1x 5.0x25 | 5 |
| 05073906001 | 158352 | ⊙ | 840/1 IMP DC 1x 6.0x25 | 5 |

Kraftform Stainless - Materiale i rustfritt stål for å unngå rustsmitte

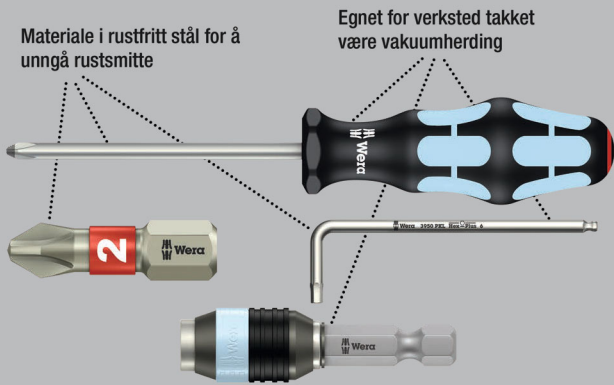

Høykvalitetsbits av rustfritt stål for skruer med innvendig sekskant. Weras rustfrie stålverktøy tilvirkes i rustfritt stål, slik at skjemmende rustsmitte unngås. Hex-Plus-profilen gir større anleggsflate i skruhodet.

Dermed blir kjervvirkningen redusert til et minimum, noe som nærmest eliminerer ødeleggelse av skruhodet. Med torsjonsso-
ne: Med torsjonsbits dempes momenttoppene i torsjonssonen. For tidlig slitasje unngås og bitsenes levetid forlenges.

1/4" sekskant, passer for holdere iht. DIN ISO 1173-D 6,3.

3840/1 TS bits, rustfritt stål



| Code | EAN | ⊙ | ⊙ | ⏏ | ⏏ | | | | |
|-------------|---------|-----|---|----|---|----|--|--|----|
| | 4013288 | mm | | mm | | | | | |
| 05071070001 | 111197 | 1,5 | | 25 | | 1" | | | 10 |
| 05071071001 | 111203 | 2,0 | | 25 | | 1" | | | 10 |
| 05071072001 | 111210 | 2,5 | | 25 | | 1" | | | 10 |
| 05071073001 | 111227 | 3,0 | | 25 | | 1" | | | 10 |
| 05071074001 | 111234 | 4,0 | | 25 | | 1" | | | 10 |
| 05071075001 | 111241 | 5,0 | | 25 | | 1" | | | 10 |
| 05071077001 | 115478 | 5,5 | | 25 | | 1" | | | 10 |
| 05071076001 | 111258 | 6,0 | | 25 | | 1" | | | 10 |



BiTorsion-systemet - For lengre brukstid

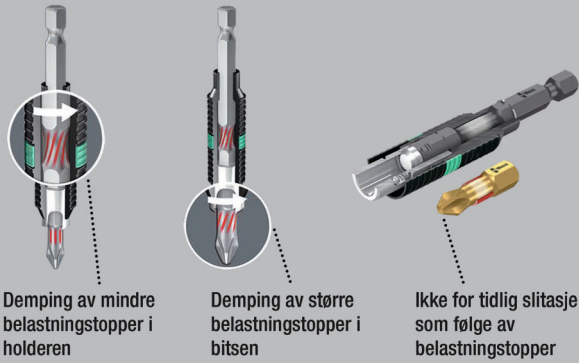

Demping av mindre belastningstopper i holderen

Demping av større belastningstopper i bitsen

Ikke for tidlig slitasje som følge av belastningstopper

BiTorsion-bits for sekskantskruer med torsjonszone som tar opp kinetisk energi ved maksbelastning.

Dette øker produktlevetiden betraktelig. Ekstra hard utførelse. 1/4" sekskant, egnet for holdere i henhold til DIN ISO 1173-D 6,3.

840/1 BTZ bits



| Code | EAN | Ø | L | L ₁ | L ₂ | | | |
|-------------|--------|-----|----|----------------|----------------|--|--|----|
| 05056680001 | 182418 | 1,5 | 25 | 1" | | | | 10 |
| 05056681001 | 182425 | 2,0 | 25 | 1" | | | | 10 |
| 05056682001 | 182432 | 2,5 | 25 | 1" | | | | 10 |
| 05056683001 | 182449 | 3,0 | 25 | 1" | | | | 10 |
| 05056684001 | 182456 | 4,0 | 25 | 1" | | | | 10 |
| 05056685001 | 182463 | 5,0 | 25 | 1" | | | | 10 |
| 05056686001 | 182470 | 5,5 | 25 | 1" | | | | 10 |
| 05056687001 | 182487 | 6,0 | 25 | 1" | | | | 10 |

Hex-Plus gir lengre liv til skruer med innvendig sekskant

Ødeleggelse av profilen («runding») forhindres

Levetid over gjennomsnittet

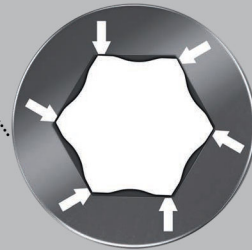

Slitesterke Wera-bits for skruer med innvendig sekskant, for universell bruk. Hex-Plus har større anleggsflater i skruehodet.

Dermed blir kjervvirkningen redusert til et minimum, noe som nesten eliminerer ødeleggelsen av skruehodet. 1/4" sekskant, egnet for holdere i henhold til DIN ISO 1173-D 6,3.

840/1 Z bits



| Code | EAN | Ø | Ø | L | L | | | |
|-------------|--------|------|-------|----|----|--|--|----|
| 05056303001 | 012623 | 1,5 | | 25 | 1" | | | 10 |
| 05056305001 | 012630 | 2,0 | | 25 | 1" | | | 10 |
| 05056310001 | 012647 | 2,5 | | 25 | 1" | | | 10 |
| 05056315001 | 012654 | 3,0 | | 25 | 1" | | | 10 |
| 05056320001 | 012661 | 4,0 | | 25 | 1" | | | 10 |
| 05056325001 | 012678 | 5,0 | | 25 | 1" | | | 10 |
| 05056330001 | 012685 | 6,0 | | 25 | 1" | | | 10 |
| 05056332001 | 038173 | 7,0 | | 25 | 1" | | | 10 |
| 05056335001 | 012692 | 8,0 | | 25 | 1" | | | 10 |
| 05056340001 | 012708 | 10,0 | | 25 | 1" | | | 10 |
| 05135060001 | 106636 | | 0,05" | 25 | 1" | | | 10 |
| 05135070001 | 040862 | | 1/16" | 25 | 1" | | | 10 |
| 05135071001 | 040879 | | 5/64" | 25 | 1" | | | 10 |
| 05135072001 | 037725 | | 3/32" | 25 | 1" | | | 10 |
| 05135078001 | 036599 | | 7/64" | 25 | 1" | | | 10 |
| 05135073001 | 038067 | | 1/8" | 25 | 1" | | | 10 |
| 05135069001 | 040855 | | 9/64" | 25 | 1" | | | 10 |
| 05135074001 | 036506 | | 5/32" | 25 | 1" | | | 10 |
| 05135075001 | 037930 | | 3/16" | 25 | 1" | | | 10 |
| 05135079001 | 040893 | | 7/32" | 25 | 1" | | | 10 |
| 05135076001 | 040886 | | 1/4" | 25 | 1" | | | 10 |
| 05135077001 | 036360 | | 5/16" | 25 | 1" | | | 10 |
| 05135068001 | 040848 | | 3/8" | 25 | 1" | | | 10 |

840/1 Z Set SB



| Code | EAN | | | |
|-------------|---------|--|---|---|
| | 4013288 | | | |
| 05073050001 | 202567 | | 840/1 Z Hex-Plus 2x 2.0x25 | 5 |
| 05073051001 | 202550 | | 840/1 Z Hex-Plus 2x 2.5x25 | 5 |
| 05073052001 | 202512 | | 840/1 Z Hex-Plus 2x 3.0x25 | 5 |
| 05073053001 | 202529 | | 840/1 Z Hex-Plus 2x 4.0x25 | 5 |
| 05073054001 | 202536 | | 840/1 Z Hex-Plus 2x 5.0x25 | 5 |
| 05073055001 | 202543 | | 840/1 Z Hex-Plus 2x 6.0x25 | 5 |
| 05073342001 | 029607 | | 840/1 Z Hex-Plus 1x 2.0x25; 1x 2.5x25; 1x 3.0x25 | 5 |
| 05073344001 | 029614 | | 840/1 Z Hex-Plus 1x 4.0x25; 1x 5.0x25; 1x 6.0x25 | 5 |

842/1 Z bits

Slitesterke Wera-bits for skruer med innvendig sekskant, for universell bruk. Den sfæriske profilen på verktøyspissen gjør at verktøysaksen kan svinges i forhold til skrueraksen slik at man kan skru «rundt hjørnet».

1/4" sekskant, egnet for holdere i henhold til DIN ISO 1173-D 6,3.

842/1 Z bits



| Code | EAN | | | | | | | |
|-------------|---------|-----|----|----|--|--|--|----|
| | 4013288 | mm | mm | | | | | |
| 05056350001 | 013156 | 2,5 | 25 | 1" | | | | 10 |
| 05056352001 | 013163 | 3,0 | 25 | 1" | | | | 10 |
| 05056354001 | 013170 | 4,0 | 25 | 1" | | | | 10 |
| 05056356001 | 013187 | 5,0 | 25 | 1" | | | | 10 |
| 05056358001 | 013194 | 6,0 | 25 | 1" | | | | 10 |

Impaktor bits og holdere – Når det stilles ekstreme krav til skruverktøyet.

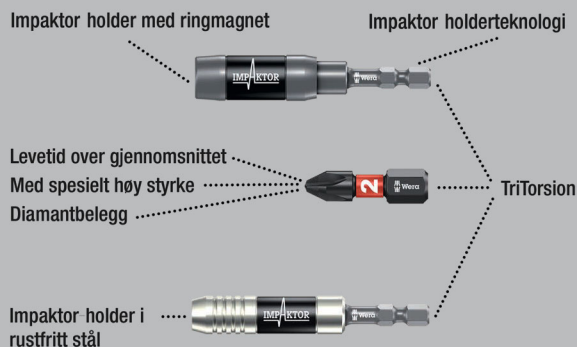

Høykvalitets Impaktor bits for skruer med innvendig sekskant. Impaktor-teknologien sørger for en brukstid som ligger over gjennomsnittet, selv under ekstreme forhold. Det grove belegget av diamantpartikler på bitsspissen gir økt friksjonsmotstand og hindrer at den sklir ut av skruen.

Hex-Plus har større anleggsflater i skruhodet. Dermed blir kjer-
virkningen redusert til et minimum, noe som nærmest eliminerer
ødeleggelse av skruhodet. 1/4" sekskant, egnet for holdere i
henhold til DIN ISO 1173-F 6,3.

840/4 IMP DC Hex-Plus DIY Impaktor bits



| Code | EAN | | | |
|-------------|---------|--|---------------------------|---|
| | 4013288 | | | |
| 05057644001 | 157577 | | 840/4 IMP DC 5x 4.0x50 | 1 |
| 05057645001 | 157492 | | 840/4 IMP DC 5x 5.0x50 | 1 |
| 05057646001 | 157508 | | 840/4 IMP DC 5x 6.0x50 | 1 |



840/4 IMP DC Impaktor bits SB



| Code | EAN | | | |
|-------------|--------|---|---------------------------|---|
| 05073944001 | 158451 | ○ | 840/4 IMP DC 1x 4.0x50 | 5 |
| 05073945001 | 158468 | ○ | 840/4 IMP DC 1x 5.0x50 | 5 |
| 05073946001 | 158475 | ○ | 840/4 IMP DC 1x 6.0x50 | 5 |

Kraftform Stainless - Materiale i rustfritt stål for å unngå rustsmitte

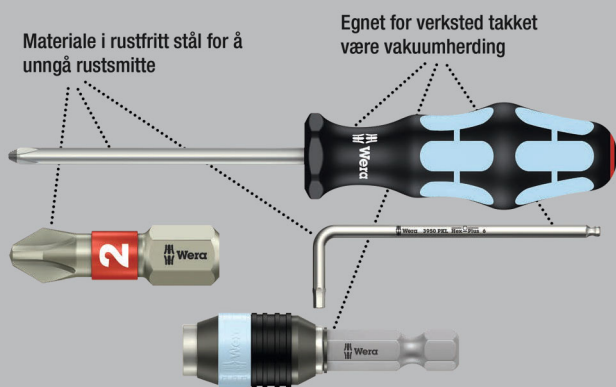

Høykvalitetsbits av rustfritt stål for skruer med innvendig sekskant. Wera's rustfrie stålverktøy tilvirkes i rustfritt stål, slik at skjæmende rustsmitte unngås.

Hex-Plus-profilen gir større anleggsflate i skruhodet. Dermed blir kjervvirkningen redusert til et minimum, noe som nærmest eliminerer ødeleggelse av skruhodet. 1/4" sekskant, passer for holdere iht. DIN ISO 1173-F 6,3.

3840/4 bits, rustfritt stål



| Code | EAN | mm | mm | mm | mm | |
|-------------|--------|-----|-------|--------|--------|----|
| 05071101001 | 115621 | 3,0 | 89 | 3 1/2" | | 10 |
| 05071102001 | 115638 | 4,0 | 89 | 3 1/2" | | 10 |
| 05071103001 | 115645 | 5,0 | 89 | 3 1/2" | | 10 |
| 05071104001 | 115652 | 6,0 | 89 | 3 1/2" | | 10 |
| 05071105001 | 115676 | | 3/32" | 89 | 3 1/2" | 10 |
| 05071106001 | 115683 | | 1/8" | 89 | 3 1/2" | 10 |
| 05071107001 | 115690 | | 5/32" | 89 | 3 1/2" | 10 |
| 05071108001 | 115706 | | 3/16" | 89 | 3 1/2" | 10 |

Hex-Plus gir lengre liv til skruer med innvendig sekskant

Ødeleggelse av profilen («runding») forhindres

Levetid over gjennomsnittet

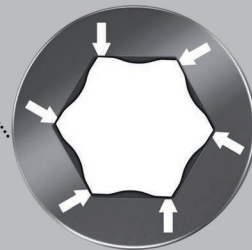

840/4 Z «Take it easy» bits

- Med «Take it easy» verktøyidentifikasjon: Fargekoding i henhold til profil og størrelsesstempel

840/4 Z bits



| | EAN | ⌀ | ⌀ | l | l | ∅ | | |
|-------------|---------|-----|-------|-----|--------|-----|--|----|
| Code | 4013288 | mm | | mm | | mm | | |
| 05160885001 | 200976 | 0,9 | | 50 | 2" | 2,6 | | 10 |
| 05059602001 | 112408 | 1,5 | | 50 | 2" | 2,0 | | 10 |
| 05059603001 | 034694 | 2,0 | | 50 | 2" | 4,0 | | 10 |
| 05059628001 | 155450 | 2,0 | | 89 | 3 1/2" | 4,0 | | 5 |
| 05059604001 | 034700 | 2,5 | | 50 | 2" | 4,0 | | 10 |
| 05059629001 | 155467 | 2,5 | | 89 | 3 1/2" | 4,0 | | 5 |
| 05059605001 | 012906 | 3,0 | | 50 | 2" | 4,0 | | 10 |
| 05059630001 | 094254 | 3,0 | | 89 | 3 1/2" | 4,0 | | 5 |
| 05380033001 | 156433 | 3,0 | | 152 | 6" | 4,0 | | 5 |
| 05059610001 | 012913 | 4,0 | | 50 | 2" | 5,0 | | 10 |
| 05059631001 | 094261 | 4,0 | | 89 | 3 1/2" | 5,0 | | 5 |
| 05059634001 | 122964 | 4,0 | | 152 | 6" | 5,0 | | 5 |
| 05059615001 | 012920 | 5,0 | | 50 | 2" | 6,0 | | 10 |
| 05059632001 | 094278 | 5,0 | | 89 | 3 1/2" | 6,0 | | 5 |
| 05059635001 | 122971 | 5,0 | | 152 | 6" | 6,0 | | 5 |
| 05059620001 | 012937 | 6,0 | | 50 | 2" | 5,0 | | 10 |
| 05059633001 | 094285 | 6,0 | | 89 | 3 1/2" | - | | 5 |
| 05059636001 | 122988 | 6,0 | | 152 | 6" | - | | 5 |
| 05059625001 | 012944 | 8,0 | | 50 | 2" | - | | 10 |
| 05059637001 | 215031 | 8,0 | | 89 | 3 1/2" | - | | 5 |
| 05350430001 | 161406 | | 0,05" | 50 | 2" | 2,5 | | 10 |
| 05135090001 | 107053 | | 1/16" | 50 | 2" | 2,5 | | 10 |
| 05380045001 | 156730 | | 1/8" | 152 | 6" | 4,0 | | 5 |
| 05135091001 | 036414 | | 5/64" | 50 | 2" | 3,0 | | 10 |
| 05059660001 | 155474 | | 5/64" | 89 | 3 1/2" | 3,0 | | 5 |
| 05135092001 | 036421 | | 3/32" | 50 | 2" | 3,0 | | 10 |
| 05059661001 | 155481 | | 3/32" | 89 | 3 1/2" | 3,5 | | 5 |
| 05135093001 | 036438 | | 7/64" | 50 | 2" | 3,5 | | 10 |
| 05059662001 | 155498 | | 7/64" | 89 | 3 1/2" | 4,0 | | 5 |
| 05135094001 | 036445 | | 1/8" | 50 | 2" | 4,0 | | 10 |
| 05059663001 | 155504 | | 1/8" | 89 | 3 1/2" | 4,0 | | 5 |
| 05135095001 | 036377 | | 9/64" | 50 | 2" | 4,5 | | 10 |
| 05059664001 | 155511 | | 9/64" | 89 | 3 1/2" | 4,5 | | 5 |
| 05380046001 | 156822 | | 9/64" | 152 | 6" | 4,5 | | 5 |
| 05135096001 | 036384 | | 5/32" | 50 | 2" | 5,0 | | 10 |
| 05059665001 | 155528 | | 5/32" | 89 | 3 1/2" | 5,0 | | 5 |
| 05380047001 | 156839 | | 5/32" | 152 | 6" | 5,0 | | 5 |
| 05135097001 | 036391 | | 3/16" | 50 | 2" | 6,0 | | 10 |
| 05059666001 | 155535 | | 3/16" | 89 | 3 1/2" | 6,0 | | 5 |
| 05380048001 | 156846 | | 3/16" | 152 | 6" | 6,0 | | 5 |
| 05135098001 | 036407 | | 7/32" | 50 | 2" | - | | 10 |
| 05059667001 | 155542 | | 7/32" | 89 | 3 1/2" | - | | 5 |
| 05380049001 | 156853 | | 7/32" | 152 | 6" | - | | 5 |
| 05135099001 | 095589 | | 1/4" | 50 | 2" | - | | 10 |
| 05059668001 | 155559 | | 1/4" | 89 | 3 1/2" | - | | 5 |
| 05380050001 | 156860 | | 1/4" | 152 | 6" | - | | 5 |
| 05346288001 | 103895 | | 5/16" | 50 | 2" | - | | 10 |

840/4 Z SB bits



| Code | EAN | | | |
|-------------|---------|---|--------------------------------|---|
| Code | 4013288 | | | |
| 05073056001 | 202468 | ⊗ | 840/4 Z Hex-Plus 2x 2.0x50 | 3 |
| 05073057001 | 202475 | ⊗ | 840/4 Z Hex-Plus 2x 2.5x50 | 3 |
| 05073058001 | 202482 | ⊗ | 840/4 Z Hex-Plus 2x 3.0x50 | 3 |
| 05136301001 | 213792 | ⊗ | 840/4 Z Hex-Plus 1x 3.0x152 | 3 |
| 05073059001 | 202499 | ⊗ | 840/4 Z Hex-Plus 2x 4.0x50 | 3 |
| 05136302001 | 213808 | ⊗ | 840/4 Z Hex-Plus 1x 4.0x152 | 3 |
| 05073060001 | 202505 | ⊗ | 840/4 Z Hex-Plus 2x 5.0x50 | 3 |
| 05136303001 | 213815 | ⊗ | 840/4 Z Hex-Plus 1x 5.0x152 | 3 |
| 05073061001 | 202444 | ⊗ | 840/4 Z Hex-Plus 2x 6.0x50 | 3 |
| 05136304001 | 213822 | ⊗ | 840/4 Z Hex-Plus 1x 6.0x152 | 3 |



842/4 bits

Slitesterke Wera-bits for skruer med innvendig sekskant, for universell bruk. Den sfæriske profilen på verktøypissens gjør at verktøyaksen kan forskyves i forhold til skrueraksen slik at man kan skru «rundt hjørnet».. 1/4" sekskant, passer for holdere iht. DIN ISO 1173-F 6,3.

842/4 bits



| Code | EAN | Ø | Ø | L | L | | |
|-------------|---------|-----|-------|----|--------|--|---|
| Code | 4013288 | mm | mm | mm | mm | | |
| 05059680001 | 155931 | 3,0 | | 89 | 3 1/2" | | 5 |
| 05059681001 | 155948 | 4,0 | | 89 | 3 1/2" | | 5 |
| 05059682001 | 155955 | 5,0 | | 89 | 3 1/2" | | 5 |
| 05059683001 | 155962 | 6,0 | | 89 | 3 1/2" | | 5 |
| 05380124001 | 156587 | | 3/32" | 89 | 3 1/2" | | 5 |
| 05380125001 | 156594 | | 7/64" | 89 | 3 1/2" | | 5 |
| 05380126001 | 156600 | | 1/8" | 89 | 3 1/2" | | 5 |
| 05380127001 | 156617 | | 9/64" | 89 | 3 1/2" | | 5 |
| 05380128001 | 156624 | | 5/32" | 89 | 3 1/2" | | 5 |
| 05380129001 | 156631 | | 3/16" | 89 | 3 1/2" | | 5 |
| 05380130001 | 156648 | | 7/32" | 89 | 3 1/2" | | 5 |
| 05380131001 | 156655 | | 1/4" | 89 | 3 1/2" | | 5 |

840/2 Z bits

Slitesterke Wera-bits for skruer med innvendig sekskant, for universell bruk. Hex-Plus har større anleggsflater i skruerhodet. Dermed blir kjervirkningen redusert til et minimum, noe som nesten eliminerer ødeleggelsen av skruerhodet. 5/16" sekskant, egnet for holdere i henhold til DIN ISO 1173-D 8.

840/2 Z bits



| Code | EAN | Ø | Ø | L | L | | |
|-------------|---------|----|----|----|---------|--|----|
| Code | 4013288 | mm | mm | mm | mm | | |
| 05057505001 | 012753 | 3 | | 30 | 1 3/16" | | 10 |
| 05057510001 | 012760 | 4 | | 30 | 1 3/16" | | 10 |
| 05057515001 | 012777 | 5 | | 30 | 1 3/16" | | 10 |
| 05057520001 | 012784 | 6 | | 30 | 1 3/16" | | 10 |
| 05057525001 | 012791 | 8 | | 30 | 1 3/16" | | 10 |
| 05057530001 | 012807 | 10 | | 30 | 1 3/16" | | 10 |

840/9 C Hex-Plus bits

Drev: 4 mm Halfmoon for direkte maskintilkobling.

840/9 C Hex-Plus bits



| Code | EAN | Ø | L | L | Ø | | |
|-------------|---------|-----|----|----------|-----|--|----|
| Code | 4013288 | mm | mm | mm | mm | | |
| 05135268001 | 168306 | 1,5 | 44 | 1 47/64" | 2,6 | | 10 |
| 05135269001 | 168313 | 2,0 | 44 | 1 47/64" | 2,6 | | 10 |

840/1 Z Hex-Plus BO bits

BO-skruer med innvendig sekskant har en utstående tapp i drevprofilen. Det forhindrer at skruen kan skrues ut uten tillatelse, fordi «vanlig» verktøy med innvendig sekskant ikke kan brukes på disse skruene.

1/4" sekskant, passer for holdere i henhold til DIN ISO 1173-D 6,3.

840/1 Z Hex-Plus BO bits



| Code | EAN | Ø | L | L | | | |
|-------------|---------|-----|----|----|--|--|----|
| Code | 4013288 | mm | mm | mm | | | |
| 05056341001 | 038548 | 2,0 | 25 | 1" | | | 10 |
| 05056342001 | 038555 | 2,5 | 25 | 1" | | | 10 |
| 05056343001 | 038562 | 3,0 | 25 | 1" | | | 10 |
| 05056344001 | 038593 | 4,0 | 25 | 1" | | | 10 |
| 05056345001 | 038579 | 5,0 | 25 | 1" | | | 10 |
| 05056346001 | 038586 | 6,0 | 25 | 1" | | | 10 |

840/4 Z Bits Hex-Plus B0

1/4" sekskant, egnet for holdere i henhold til DIN ISO 1173-F 6,3.

840/4 Z Bits Hex-Plus B0



| | EAN | ⊙ | ⊙ | ⊙ | ⊙ | | |
|-------------|---------|-----|----|--------|-----|--|---|
| Code | 4013288 | mm | mm | mm | mm | | |
| 05059640001 | 094292 | 2,0 | 89 | 3 1/2" | 4,0 | | 5 |
| 05059641001 | 094308 | 2,5 | 89 | 3 1/2" | 4,0 | | 5 |
| 05059642001 | 094315 | 3,0 | 89 | 3 1/2" | 4,0 | | 5 |
| 05059643001 | 094322 | 4,0 | 89 | 3 1/2" | 5,0 | | 5 |
| 05059644001 | 094339 | 5,0 | 89 | 3 1/2" | 6,0 | | 5 |
| 05059645001 | 094346 | 6,0 | 89 | 3 1/2" | - | | 5 |

9506 SB 4-in-1 Bit 1

Med kun én bits betjenes fire forskjellige skrueprofiler (skrueer med innvendig sekskant i størrelsene 3,0; 4,0; 5,0; 6,0). En klar vektbesparelse på mer enn 50 %.

Funksjonaliteten til de store profilene er mulig takket være de små verktøypissene som fjærer inn.

Bitsen har 1/4" sekskantdrev (Wera tilkoblingsserie 1) og kan dermed også brukes sammen med f.eks bitsskraller og bitshåndholdere med Rapidaptor.

- Innovativ, ekstremt kompakt 4-dobbel bits – kun én bits til fire forskjellige skruestørrelser
- Passer til innvendig sekskant i størrelsene 3,0; 4,0; 5,0 og 6,0
- Slitesterk, for universell bruk
- 1/4" sekskantdrev (Wera-tilkoblingsserie 1)

9506 SB 4-in-1 Bit 1

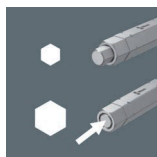
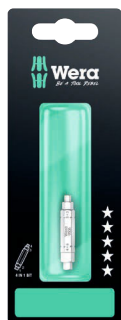

| Code | EAN | | | |
|-------------|--------|---|----------------------------------|---|
| 05073201001 | 225269 | | | 1 |
| | | ⊙ | 9506 1x 3,0; 4,0; 5,0; 6,0x37 | |

9507 SB 4-in-1 Bit 2

Med kun én bits betjenes fire forskjellige skrueprofiler (skrueer med innvendig sekskant i størrelsene 2,5, 5,0, 6,0 og TORX® skrueer i størrelsen TX 25).

Takket være den enorme plassbesparelsen egner bitsen seg svært godt til mobil bruk. En klar vektbesparelse på mer enn 50 %. Funksjonaliteten til de store profilene er mulig takket være de små verktøypissene som fjærer inn.

Bitsen har 1/4" sekskantdrev (Wera tilkoblingsserie 1) og kan dermed også brukes sammen med f.eks bitsskraller og bitshåndholdere med Rapidaptor.

- Innovativ, ekstremt kompakt 4-dobbel bits – kun én bits til fire forskjellige skruestørrelser
- Passer til skrueer med innvendig sekskant størrelse 2,5; 5,0; 6,0 og TORX® skrue TX 25
- Slitesterk, for universell bruk
- 1/4" sekskantdrev (Wera-tilkoblingsserie 1)

9507 SB 4-in-1 Bit 2

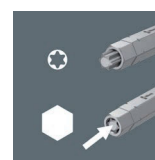

| Code | EAN | | | |
|-------------|--------|---|------------------------------------|---|
| 05073202001 | 225276 | | | 1 |
| | | ⊙ | 9507 1x 2,5; 5,0; 6,0; TX 25x37 | |



Impaktor bits og holdere – Når det stilles ekstreme krav til skruverktøyet.

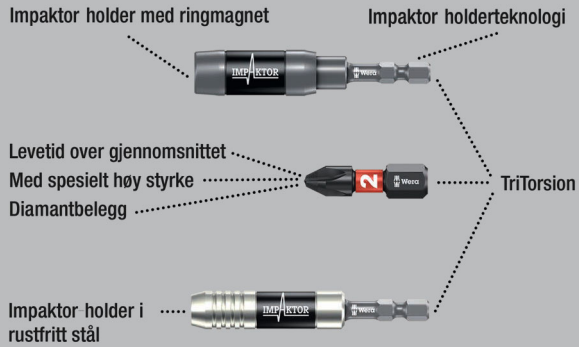

Slitesterke Wera-bits for skruer med innvendig sekskant. Impaktor-teknologien sørger for høyere levetid enn gjennomsnittet, selv under ekstreme forhold. Det ru diamantpartikkelbelegget på bitsspissen gir økt friksjonsmotstand og hindrer at biten glir ut av skruen. Hex-Plus har større anleggsflater i skruhodet.

Dermed blir kjervirkningen redusert til et minimum, noe som nærmest eliminerer ødeleggelse av skruhodet.

1/4" sekskant, passer for holdere i henhold til DIN ISO 1173-D 6,3.

868/1 IMP DC DIY Impaktor bits for innvendig firkant



| Code | EAN | | |
|-------------|--------|----------------------------|---|
| 05057631001 | 157478 | 868/1 IMP DC 10x # 2x25 | 1 |
| 05057632001 | 157485 | 868/1 IMP DC 10x # 3x25 | 1 |

868/1 IMP DC SB Impaktor bits for innvendig firkant



| Code | EAN | | |
|-------------|--------|---------------------------|---|
| 05073931001 | 158437 | 868/1 IMP DC 1x # 2x25 | 5 |
| 05073932001 | 158444 | 868/1 IMP DC 1x # 3x25 | 5 |

868/1 V bits for innvendig firkant

Høykvalitets bits for innvendige firkantskruer med holdefunksjon. Klemkraften fra overflatetrykket mellom verktøyspissen og skruerprofilen holder skruene sikkert på verktøyet.

Slitesterk, for universell bruk. 1/4" sekskant, egnet for holdere i henhold til DIN ISO 1173-F 6,3.

868/1 V bits for innvendig firkant

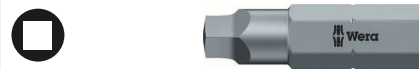

| Code | EAN | | | | | | |
|-------------|--------|-----|----|----|-----|--|----|
| 05340245001 | 118202 | # 1 | 25 | 1" | 6,1 | | 10 |
| 05066394001 | 113603 | # 2 | 25 | 1" | 6,1 | | 10 |
| 05066396001 | 169228 | # 3 | 25 | 1" | 6,1 | | 10 |

Bit-Box 20 V Innenfirkant



| Code | EAN | | |
|-------------|--------|-----------------------|----|
| 05057790001 | 188083 | 868/1 V 20x # 2x25 | 20 |

868/1 Z bits for innvendig firkant

Høykvalitetsbits for skruer med innvendig firkant. Slitesterke, for universell bruk. 1/4" sekskant, egnet for holdere i henhold til DIN ISO 1173-D 6,3.

868/1 Z bits for innvendig firkant



| Code | EAN | □ | □ | □ | □ | □ | □ |
|-------------|---------|------|----|----|-----|---|----|
| | 4013288 | | mm | □ | mm | | |
| 05066395001 | 030214 | # 00 | 25 | 1" | 3,5 | | 10 |
| 05066400001 | 030221 | # 0 | 25 | 1" | 3,5 | | 10 |
| 05066405001 | 030207 | # 1 | 25 | 1" | 4,5 | | 10 |
| 05066410001 | 030238 | # 2 | 25 | 1" | 6,0 | | 10 |
| 05066415001 | 030245 | # 3 | 25 | 1" | 6,0 | | 10 |
| 05066420001 | 030252 | # 4 | 25 | 1" | 8,0 | | 10 |

868/1 Z SB bits for innvendig firkant



| Code | EAN | □ | | | |
|-------------|---------|---|---------|-----------|---|
| | 4013288 | | | | |
| 05073074001 | 202727 | □ | 868/1 Z | 2x # 1x25 | 5 |
| 05073075001 | 202710 | □ | 868/1 Z | 2x # 2x25 | 5 |

Impaktor bits og holdere – Når det stilles ekstreme krav til skrueverktøyet.

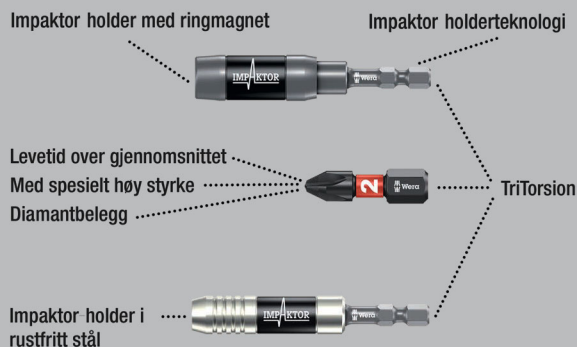

Impaktor bits for skruer med innvendig sekskant. Impaktor-teknologien sørger for en brukstid som ligger over gjennomsnittet, selv under ekstreme forhold. Det grove belegget av diamantpartikler på bitsspissen gir økt friksjonsmotstand og hindrer at den sklir ut av skruen.

Hex-Plus har større anleggsflater i skruhodet. Dermed blir kjer-virkningen redusert til et minimum, noe som nærmest eliminerer ødeleggelse av skruhodet. 1/4" sekskant, egnet for holdere i henhold til DIN ISO 1173-F 6,3.

868/4 IMP DC DIY Impaktor bits for innvendig firkant



| Code | EAN | □ | | |
|-------------|---------|---|--------------|-----------|
| | 4013288 | | | |
| 05057671001 | 157546 | □ | 868/4 IMP DC | 5x # 2x50 |
| 05057672001 | 157553 | □ | 868/4 IMP DC | 5x # 3x50 |



868/4 IMP DC SB Impaktor bits for innvendig firkant



| Code | EAN | | |
|-------------|--------|---------------------------|---|
| 05073971001 | 158550 | 868/4 IMP DC 1x # 2x50 | 5 |
| 05073972001 | 158567 | 868/4 IMP DC 1x # 3x50 | 5 |

Kraftform Stainless - Materiale i rustfritt stål for å unngå rustsmitte

Materiale i rustfritt stål for å unngå rustsmitte

Egnet for verksted takket være vakuumerharding

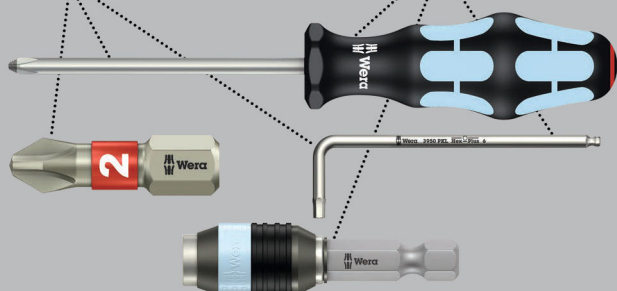

Bits av rustfritt stål for skruer med innvendig firkant. Wera-verktøy i rustfritt stål er fremstilt i rustfritt stål, slik at skjemmende rustsmitte unngås.

1/4" sekskant, passer for holdere iht. DIN ISO 1173-F 6,3.

3868/4 Bits for innvendig firkant, rustfritt stål



| Code | EAN | | | | | |
|-------------|--------|-----|----|--------|-----|----|
| 05071097001 | 115591 | # 1 | 89 | 3 1/2" | 4,5 | 10 |
| 05071098001 | 115607 | # 2 | 89 | 3 1/2" | 5,0 | 10 |
| 05071099001 | 115614 | # 3 | 89 | 3 1/2" | 5,5 | 10 |

868/4 BTZ bits for innvendig firkant

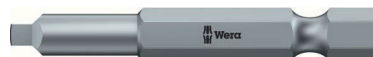

| Code | EAN | | | | | |
|-------------|--------|----|----|----|-----|----|
| 05060147001 | 041272 | #1 | 50 | 2" | 4,2 | 10 |
| 05060148001 | 041289 | #2 | 50 | 2" | 4,2 | 10 |
| 05060149001 | 041296 | #3 | 50 | 2" | 5,5 | 10 |

868/4 bits for innvendig firkant



| Code | EAN | | | | | |
|-------------|--------|------|-----|--------|-----|----|
| 05060150001 | 030269 | # 00 | 50 | 2" | 3,5 | 10 |
| 05060155001 | 030276 | # 0 | 50 | 2" | 3,5 | 10 |
| 05060160001 | 030283 | # 1 | 50 | 2" | 4,5 | 10 |
| 05060180001 | 041043 | # 1 | 70 | 2 3/4" | 4,5 | 10 |
| 05134800001 | 040930 | # 1 | 89 | 3 1/2" | 4,5 | 10 |
| 05134805001 | 040923 | # 1 | 152 | 6" | 4,5 | 10 |
| 05060165001 | 030290 | # 2 | 50 | 2" | 6,0 | 10 |
| 05060182001 | 041050 | # 2 | 70 | 2 3/4" | 6,0 | 10 |
| 05134801001 | 040947 | # 2 | 89 | 3 1/2" | 6,0 | 10 |
| 05134806001 | 040954 | # 2 | 152 | 6" | 6,0 | 10 |
| 05060170001 | 030306 | # 3 | 50 | 2" | 6,0 | 10 |
| 05060184001 | 032805 | # 3 | 70 | 2 3/4" | 6,0 | 10 |
| 05134802001 | 040961 | # 3 | 89 | 3 1/2" | 6,0 | 10 |
| 05134807001 | 040978 | # 3 | 152 | 6" | 6,0 | 10 |
| 05060175001 | 030313 | # 4 | 50 | 2" | 8,0 | 10 |

868/4 Z SB bits for innvendig firkant



| Code | EAN | | |
|-------------|--------|--------------------------------|---|
| 05073076001 | 202703 | 868/4 Square-Plus 2x # 1x50 | 5 |
| 05073077001 | 202697 | 868/4 Square-Plus 2x # 2x50 | 5 |

868/4 V bits for innvendig firkant

Med holdefunksjon.

868/4 V bits for innvendig firkant



| | EAN | | | | | | |
|-------------|---------|-----|-----|--------|-----|--|----|
| Code | 4013288 | | mm | | mm | | |
| 05060300001 | 169211 | # 1 | 50 | 2" | 4,5 | | 10 |
| 05060297001 | 169198 | # 1 | 89 | 3 1/2" | 4,5 | | 10 |
| 05060301001 | 113610 | # 2 | 50 | 2" | 6,0 | | 10 |
| 05060302001 | 113627 | # 2 | 70 | 2 3/4" | 6,0 | | 10 |
| 05060303001 | 113634 | # 2 | 89 | 3 1/2" | 6,0 | | 10 |
| 05060304001 | 113641 | # 2 | 152 | 6" | 6,0 | | 10 |
| 05060296001 | 169181 | # 3 | 50 | 2" | 6,0 | | 10 |
| 05060298001 | 169204 | # 3 | 89 | 3 1/2" | 6,0 | | 10 |

Diamantbits

Ørsmå diamantpartikler på verktøypissens biter seg formelig fast i skruen

Bitsen sitter sikrere fast i skruehodet

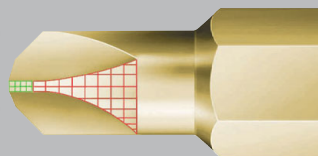

Mplus for høyere bruddmoment og lengre levetid, Diamantbelegg for at bitsen skal sitte trygt i skruen.

871/1 DC TORQ-SET® Mplus bits



| | EAN | | | | | | | |
|-------------|---------|----|------|----|--------|------|--|----|
| Code | 4013288 | | | mm | | mm | | |
| 05066638001 | 099525 | 4 | | 25 | 1" | 4,7 | | 10 |
| 05066640001 | 033161 | 6 | | 25 | 1" | 4,7 | | 10 |
| 05066642001 | 033178 | 8 | | 25 | 1" | 6,0 | | 10 |
| 05066644001 | 033185 | 10 | | 25 | 1" | 6,0 | | 10 |
| 05066646001 | 033192 | -- | 1/4" | 32 | 1 1/4" | 11,0 | | 10 |

871/1 TORQ-SET® Mplus bits

Høykvalitetsbits for TORQ-SET® skruer. På grunn av sterkere flanker enn på den konvensjonelle TORQ-SET® profilen blir bruddmomentet ca. 70 % høyere i skruefestet med nøyaktig passform og dermed får verktøyet lengre levetid.

Slitesterke, for universell bruk. 1/4" sekskant, passer for holdere iht. DIN ISO 1173-D 6.3.

871/1 TORQ-SET® Mplus bits, 25 mm



| | EAN | | | | | | | |
|-------------|---------|----|------|----|----|-----|--|----|
| Code | 4013288 | | | mm | | mm | | |
| 05066618001 | 093073 | 0 | | 25 | 1" | 4,7 | | 10 |
| 05066619001 | 041562 | 1 | | 25 | 1" | 4,7 | | 10 |
| 05066620001 | 033086 | 2 | | 25 | 1" | 4,7 | | 10 |
| 05066622001 | 033093 | 3 | | 25 | 1" | 4,7 | | 10 |
| 05066624001 | 033109 | 4 | | 25 | 1" | 4,7 | | 10 |
| 05066626001 | 033116 | 5 | | 25 | 1" | 4,7 | | 10 |
| 05066628001 | 033123 | 6 | | 25 | 1" | 4,7 | | 10 |
| 05066630001 | 033130 | 8 | | 25 | 1" | 6,0 | | 10 |
| 05066632001 | 033147 | 10 | | 25 | 1" | 6,0 | | 10 |
| 05066633001 | 037558 | -- | 1/4" | 25 | 1" | 6,0 | | 10 |

871/1 TORQ-SET® Mplus bits, 32 mm



| | EAN | | | | | | | |
|-------------|---------|-------|--|----|--------|------|--|----|
| Code | 4013288 | | | mm | | mm | | |
| 05066634001 | 033154 | 1/4" | | 32 | 1 1/4" | 11,0 | | 10 |
| 05066635001 | 093011 | 5/16" | | 32 | 1 1/4" | 11,0 | | 10 |

871/4 DC TORQ-SET® Mplus bits

Mplus for høyere bruddmoment og lengre levetid, Diamantbelegg for at bitsen skal sitte trygt i skruen.

1/4" sekskant, passer for holdere iht. DIN ISO 1173-F 6.3.

871/4 DC TORQ-SET® Mplus bits



| | EAN | | | | | | | |
|-------------|---------|----|------|----|----|--|--|----|
| Code | 4013288 | | | mm | | | | |
| 05324901001 | 162984 | 2 | | 50 | 2" | | | 10 |
| 05066688001 | 099532 | 4 | | 50 | 2" | | | 10 |
| 05066690001 | 033345 | 6 | | 50 | 2" | | | 10 |
| 05066692001 | 033352 | 8 | | 50 | 2" | | | 10 |
| 05066694001 | 033369 | 10 | | 50 | 2" | | | 10 |
| 05066696001 | 033376 | -- | 1/4" | 50 | 2" | | | 10 |



871/4 TORQ-SET® Mplus bits



| | EAN | | | | | | |
|-------------|---------|----|-------|----|--------|--|----|
| Code | 4013288 | | | mm | | | |
| 05066660001 | 033239 | 2 | | 50 | 2" | | 10 |
| 05066683001 | 094469 | 2 | | 89 | 3 1/2" | | 5 |
| 05066662001 | 033246 | 3 | | 50 | 2" | | 10 |
| 05066684001 | 094476 | 3 | | 89 | 3 1/2" | | 5 |
| 05066664001 | 033253 | 4 | | 50 | 2" | | 10 |
| 05066685001 | 094483 | 4 | | 89 | 3 1/2" | | 5 |
| 05066666001 | 033260 | 5 | | 50 | 2" | | 10 |
| 05066668001 | 033277 | 6 | | 50 | 2" | | 10 |
| 05066676001 | 033307 | 6 | | 70 | 2 3/4" | | 5 |
| 05066686001 | 094490 | 6 | | 89 | 3 1/2" | | 10 |
| 05066670001 | 033055 | 8 | | 50 | 2" | | 10 |
| 05066678001 | 033314 | 8 | | 70 | 2 3/4" | | 5 |
| 05066687001 | 094506 | 8 | | 89 | 3 1/2" | | 10 |
| 05066672001 | 033284 | 10 | | 50 | 2" | | 10 |
| 05066680001 | 033321 | 10 | | 70 | 2 3/4" | | 5 |
| 05066682001 | 033338 | 10 | | 89 | 3 1/2" | | 5 |
| 05066674001 | 033291 | -- | 1/4" | 50 | 2" | | 10 |
| 05221110001 | 035851 | -- | 5/16" | 50 | 2" | | 10 |

871/2 TORQ-SET® Mplus bits

5/16" sekskantdrev (Wera-tilkoblingsserie 2).

871/2 TORQ-SET® Mplus bits



| | EAN | | | | | |
|-------------|---------|-------|----|--------|--|---|
| Code | 4013288 | | mm | | | |
| 05066654001 | 033208 | 1/4" | 32 | 1 1/4" | | 5 |
| 05066656001 | 033215 | 5/16" | 32 | 1 1/4" | | 5 |

875/1 TRI-WING® bits, 25 mm

Høykvalitetsbits for TRI-WING® skruer.

Slitesterke, for universell bruk. 1/4" sekskant, passer for holdere iht. DIN ISO 1173-D 6,3.

875/1 TRI-WING® bits, 25 mm



| | EAN | | | | | | |
|-------------|---------|---|----|----|-----|--|----|
| Code | 4013288 | | mm | | mm | | |
| 05066758001 | 093059 | 0 | 25 | 1" | 4,7 | | 10 |
| 05066760001 | 033482 | 1 | 25 | 1" | 4,7 | | 10 |
| 05066762001 | 033499 | 2 | 25 | 1" | 4,7 | | 10 |
| 05066764001 | 033505 | 3 | 25 | 1" | 4,7 | | 10 |
| 05066766001 | 033512 | 4 | 25 | 1" | 6,2 | | 10 |
| 05066768001 | 033529 | 5 | 25 | 1" | 6,2 | | 10 |

875/4 TRI-WING® bits

Slitesterke, for universell bruk. 1/4" sekskant, passer for holdere iht. DIN ISO 1173-F 6,3.

875/4 TRI-WING® bits



| | EAN | | | | | |
|-------------|---------|---|----|--------|--|---|
| Code | 4013288 | | mm | | | |
| 05066785001 | 094605 | 1 | 89 | 3 1/2" | | 5 |
| 05066786001 | 094612 | 2 | 89 | 3 1/2" | | 5 |
| 05066787001 | 094629 | 3 | 89 | 3 1/2" | | 5 |
| 05066788001 | 094636 | 4 | 89 | 3 1/2" | | 5 |

860/1 XZN mangelantbits

Høykvalitetsbits for innvendig mangelantede skruer.

Slitesterke, for universell bruk. 1/4" sekskant, passer for holdere iht. DIN ISO 1173-D 6,3.

860/1 XZN mangelantbits



| | EAN | | | | | | |
|-------------|---------|------|----|----|------|--|----|
| Code | 4013288 | | mm | | mm | | |
| 05066150001 | 034953 | M 4 | 25 | 1" | 4,17 | | 10 |
| 05066155001 | 034960 | M 5 | 25 | 1" | 5,14 | | 10 |
| 05066160001 | 034977 | M 6 | 25 | 1" | - | | 10 |
| 05066165001 | 034984 | M 8 | 25 | 1" | 8,0 | | 5 |
| 05066170001 | 034991 | M 10 | 25 | 1" | 10,0 | | 5 |

872/9 Bits for Microstix® skruer

Bits for Microstix® skruer med 4 mm Halfmoon drev for direkte maskintilkobling.

872/9 Bits for Microstix® skruer



| | EAN | | | | | | |
|-------------|---------|----|----|-----|----------|--|----|
| Code | 4013288 | | mm | mm | | | |
| 05066850001 | 179272 | m | 44 | 2,0 | 1 47/64" | | 10 |
| 05066851001 | 179296 | 00 | 44 | 2,0 | 1 47/64" | | 10 |
| 05066852001 | 179302 | F | 44 | 2,0 | 1 47/64" | | 10 |
| 05066853001 | 179319 | 0 | 44 | 2,0 | 1 47/64" | | 10 |
| 05066854001 | 179326 | 1 | 44 | 2,0 | 1 47/64" | | 10 |

857/1 Z Spanner bits

Høykvalitetsbits for Spanner-skruer. Slitesterke, for universell bruk. 1/4" sekskant, passer for holdere iht. DIN ISO 1173-D 6,3.

857/1 Z Spanner bits



| | EAN | | | | | | |
|-------------|---------|----|----|----|------|--|----|
| Code | 4013288 | | mm | | mm | | |
| 05057150001 | 038609 | 4 | 25 | 1" | 3,18 | | 10 |
| 05057151001 | 038616 | 6 | 25 | 1" | 4,32 | | 10 |
| 05057152001 | 038623 | 8 | 25 | 1" | 5,21 | | 10 |
| 05057153001 | 038630 | 10 | 25 | 1" | 6,10 | | 10 |

857/4 Z Spanner bits

Høykvalitetsbits for Spanner-skruer. Slitesterke, for universell bruk. 1/4" sekskant, passer for holdere iht. DIN ISO 1173-F 6,3.

857/4 Z Spanner bits



| | EAN | | | | | | |
|-------------|---------|----|----|--------|------|--|---|
| Code | 4013288 | | mm | | mm | | |
| 05057160001 | 094810 | 4 | 89 | 3 1/2" | 3,18 | | 5 |
| 05057161001 | 094827 | 6 | 89 | 3 1/2" | 4,32 | | 5 |
| 05057162001 | 094834 | 8 | 89 | 3 1/2" | 5,21 | | 5 |
| 05057163001 | 094841 | 10 | 89 | 3 1/2" | 6,10 | | 5 |

Kraftform Stainless - Materiale i rustfritt stål for å unngå rustsmitte

Materiale i rustfritt stål for å unngå rustsmitte

Egnet for verksted takket være vakuumherding

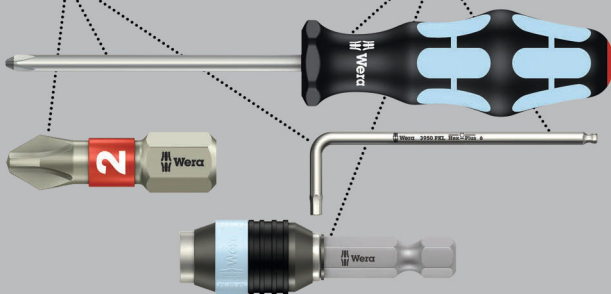

Høykvalitetspipe av rustfritt stål for skruer med utvendig sekskant. Rustfritt stål motvirker rustsmitte. Umagnetisk utførelse, med holdefjær. 1/4" sekskant, passer for holdere iht. DIN ISO 1173-F 6,3.

3869/4 piper, rustfritt stål



| | EAN | | | | | | |
|-------------|---------|------|------|------|------|--|---|
| Code | 4013288 | mm | | mm | mm | | |
| 05071222001 | 118127 | 7,0 | | 50,0 | 12,5 | | 5 |
| 05071223001 | 118257 | 8,0 | | 50,0 | 14,0 | | 5 |
| 05071224001 | 118141 | 10,0 | | 50,0 | 16,0 | | 5 |
| 05071225001 | 118158 | 13,0 | | 50,0 | 19,5 | | 5 |
| 05071228001 | 118189 | | 3/8" | 50,0 | 16,0 | | 5 |

869/4 piper

Umagnetisk utførelse. 1/4" sekskant, passer for holdere iht. DIN ISO 1173-F 6,3.

869/4 piper



| | EAN | | | | | | |
|-------------|---------|------|-------|------|------|--|---|
| Code | 4013288 | mm | | mm | mm | | |
| 05060400001 | 100948 | 5,5 | | 50,0 | 11,0 | | 5 |
| 05060272001 | 016546 | 5,5 | | 65,0 | 9,0 | | 5 |
| 05060401001 | 100955 | 6,0 | | 50,0 | 11,0 | | 5 |
| 05060274001 | 016553 | 6,0 | | 65,0 | 11,0 | | 5 |
| 05060402001 | 100962 | 7,0 | | 50,0 | 11,0 | | 5 |
| 05060276001 | 016560 | 7,0 | | 65,0 | 11,0 | | 5 |
| 05060403001 | 100979 | 8,0 | | 50,0 | 12,5 | | 5 |
| 05060278001 | 016577 | 8,0 | | 65,0 | 12,5 | | 5 |
| 05060404001 | 100986 | 9,0 | | 50,0 | 14,0 | | 5 |
| 05060280001 | 016584 | 9,0 | | 65,0 | 14,0 | | 5 |
| 05060405001 | 100993 | 10,0 | | 50,0 | 14,0 | | 5 |
| 05060282001 | 016591 | 10,0 | | 65,0 | 14,0 | | 5 |
| 05060406001 | 101006 | 11,0 | | 50,0 | 16,0 | | 5 |
| 05060281001 | 031327 | 11,0 | | 65,0 | 16,0 | | 5 |
| 05060407001 | 101013 | 12,0 | | 50,0 | 18,0 | | 5 |
| 05060283001 | 031334 | 12,0 | | 65,0 | 18,0 | | 5 |
| 05060408001 | 101020 | 13,0 | | 50,0 | 18,0 | | 5 |
| 05060284001 | 016607 | 13,0 | | 65,0 | 19,0 | | 5 |
| 05060409001 | 101037 | | 1/4" | 50,0 | 11,0 | | 5 |
| 05060286001 | 016614 | | 1/4" | 65,0 | 11,0 | | 5 |
| 05060410001 | 101044 | | 5/16" | 50,0 | 12,5 | | 5 |
| 05060290001 | 016638 | | 5/16" | 65,0 | 12,5 | | 5 |
| 05060411001 | 101051 | | 3/8" | 50,0 | 14,0 | | 5 |
| 05060288001 | 016621 | | 3/8" | 65,0 | 14,0 | | 5 |
| 05060412001 | 101068 | | 7/16" | 50,0 | 16,0 | | 5 |



869/4 M Piper, magnetiske



| | EAN | | | | | | |
|-------------|---------|------|-------|------|------|--|---|
| Code | 4013288 | mm | | mm | mm | | |
| 05060420001 | 101075 | 5,5 | | 50,0 | 11,0 | | 5 |
| 05060210001 | 016652 | 5,5 | | 65,0 | 11,0 | | 5 |
| 05060421001 | 101082 | 6,0 | | 50,0 | 11,0 | | 5 |
| 05060215001 | 016669 | 6,0 | | 65,0 | 11,0 | | 5 |
| 05060422001 | 101099 | 7,0 | | 50,0 | 11,0 | | 5 |
| 05060220001 | 016676 | 7,0 | | 65,0 | 11,0 | | 5 |
| 05060423001 | 101105 | 8,0 | | 50,0 | 12,5 | | 5 |
| 05060225001 | 016683 | 8,0 | | 65,0 | 12,5 | | 5 |
| 05060424001 | 101112 | 9,0 | | 50,0 | 14,0 | | 5 |
| 05060230001 | 016690 | 9,0 | | 65,0 | 14,0 | | 5 |
| 05060425001 | 101129 | 10,0 | | 50,0 | 14,0 | | 5 |
| 05060235001 | 016706 | 10,0 | | 65,0 | 14,0 | | 5 |
| 05060426001 | 101136 | 11,0 | | 50,0 | 16,0 | | 5 |
| 05060237001 | 031501 | 11,0 | | 65,0 | 16,0 | | 5 |
| 05060427001 | 101143 | 12,0 | | 50,0 | 18,0 | | 5 |
| 05060238001 | 031495 | 12,0 | | 65,0 | 17,0 | | 5 |
| 05060428001 | 101150 | 13,0 | | 50,0 | 18,0 | | 5 |
| 05060240001 | 016713 | 13,0 | | 65,0 | 19,0 | | 5 |
| 05060429001 | 101167 | | 1/4" | 50,0 | 11,0 | | 5 |
| 05060255001 | 016720 | | 1/4" | 65,0 | 11,0 | | 5 |
| 05060430001 | 101174 | | 5/16" | 50,0 | 12,5 | | 5 |
| 05060260001 | 016737 | | 5/16" | 65,0 | 12,5 | | 5 |
| 05060431001 | 101181 | | 3/8" | 50,0 | 14,0 | | 5 |
| 05060265001 | 016744 | | 3/8" | 65,0 | 14,0 | | 5 |
| 05060432001 | 101198 | | 7/16" | 50,0 | 16,0 | | 5 |

869/4 M SB Piper, magnetiske



| Code | EAN | | | |
|-------------|---------|--|--------------------------------|---|
| | 4013288 | | | |
| 05073500001 | 105691 | | 869/4 M 1x 5.5x50.0 | 3 |
| 05073501001 | 105707 | | 869/4 M 1x 6.0x50.0 | 3 |
| 05073502001 | 106506 | | 869/4 M 1x 7.0x50.0 | 3 |
| 05073503001 | 105714 | | 869/4 M 1x 8.0x50.0 | 3 |
| 05073504001 | 105721 | | 869/4 M 1x 9.0x50.0 | 3 |
| 05073505001 | 105738 | | 869/4 M 1x 10.0x50.0 | 3 |
| 05073506001 | 105745 | | 869/4 M 1x 11.0x50.0 | 3 |
| 05073507001 | 105752 | | 869/4 M 1x 12.0x50.0 | 3 |
| 05073508001 | 105769 | | 869/4 M 1x 13.0x50.0 | 3 |
| 05073509001 | 105776 | | 869/4 M 1x 1/4"x50.0 | 3 |
| 05073510001 | 105783 | | 869/4 M 1x 3/8"x50.0 | 3 |

869/4 M Set A SB



| Code | EAN | | | |
|-------------|--------|---|---|---|
| 05073495001 | 144584 | ● | 869/4 M 1x 7.0x50.0; 1x 8.0x50.0; 1x 10.0x50.0; 1x 12.0x50.0; 1x 13.0x50.0; 1x 1/4"x50.0; 1x 5/16"x50.0; 1x 3/8"x50.0 | 1 |

869/9 Piper

Metrisk pipe for skruer med utvendig sekskant. Umagnetisk utførelse. 4 mm Halfmoon drev.

869/9 Piper



| | EAN | ⊙ | ⌈ | ∅ | | | | |
|-------------|---------|-----|------|-----|--|--|--|----|
| Code | 4013288 | mm | mm | mm | | | | |
| 05135224001 | 190505 | 2,5 | 44,0 | 5,0 | | | | 10 |
| 05135225001 | 190499 | 3,0 | 44,0 | 5,0 | | | | 10 |

879/4 Innstikksverktøy med innvendige gjenger

Innstikksverktøy med innvendige gjenger for pinner og gjengestenger.

1/4" sekskant, passer for holdere i henhold til DIN ISO 1173-F 6,3.

879/4 Innstikksverktøy med innvendige gjenger



| | EAN | ⊙ | ⌈ | ⌈ | ∅ | | | |
|-------------|---------|-----|------|----|------|--|--|---|
| Code | 4013288 | | mm | | mm | | | |
| 05135903001 | 035059 | M8 | 50,0 | 2" | 12,0 | | | 5 |
| 05135904001 | 035066 | M10 | 50,0 | 2" | 12,0 | | | 5 |





Holdere og adaptore



Impaktor bits og holdere – Når det stilles ekstreme krav til skruverktøyet.

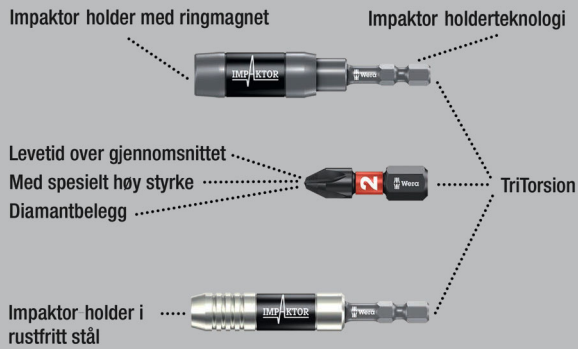

Wera Impaktor holder for demping av ekstreme impulstopper. Spesiell torsjonseffekt med dobbeltorsjonsfjær. Sprengningen garanterer at verktøyet sitter optimalt i holderen. Magneten sørger for ekstra godt feste mellom bits og skrue.

Impaktor holderen i rustfritt stål med sprengning og magnet takler de ekstreme dynamiske kravene ved at smådeler som er mer utsatt mekanisk bevisst er utelatt. Brukes i hovedsak innen industriell skrumontering, f.eks. ved hjelp av skrueroboter.

Verktøypiss: Passer til bits med 1/4" utvendig sekskantdrev iht. ISO 1173-C 6,3.

Drev: 1/4" sekskant, passer til skrumaskiner med feste iht. DIN ISO 1173-F 6,3.

897/4 IMP Impaktor holder med sprengning og magnet



| | EAN | | | | | | |
|-------------|---------|------|----|----|------|--|---|
| Code | 4013288 | | mm | | | | |
| 05057675001 | 157805 | 1/4" | 75 | 3" | 1/4" | | 5 |

897/4 IMP R Impaktor holder med ringmagnet og sprengning

Wera Impaktor-holder for demping av ekstreme impulstopper. Spesiell torsjonseffekt med dobbeltorsjonsfjær. Impaktor holderen med sine ringmagneter holder også lange og tunge skruer fjellstøtt. Dermed kan skruen posisjoneres lynraskt og sikkert. Også ideell for arbeid over hodehøyde. Dersom magneten ikke er ønskelig i en gitt situasjon, f.eks. ved metallarbeider, kan den trekkes ut av skruområdet og dermed deaktiveres. Brukes i hovedsak ved manuell maskinskruing.

Bitstyper: Egnet for bits med 1/4" utvendig sekskantdrev i henhold til DIN ISO 1173-C 6,3.

Drev: 1/4" sekskant, egnet for skrumaskiner med feste i henhold til DIN ISO 1173-F 6,3.

897/4 IMP R Impaktor holder med ringmagnet og sprengning



| | EAN | | | | | | |
|-------------|---------|------|----|----|------|--|---|
| Code | 4013288 | | mm | | | | |
| 05057676001 | 157812 | 1/4" | 75 | 3" | 1/4" | | 5 |

897/4 IMP R SB Impaktor holder med ringmagnet og sprengning



| | EAN | | | | |
|-------------|---------|--|--|--------------------------------|---|
| Code | 4013288 | | | | |
| 05073990001 | 157836 | | | 897/4 Impaktor R 1x 1/4"x75 | 3 |

Rapidaptor – et kompakt vidunderverktøy fullstappet av funksjoner

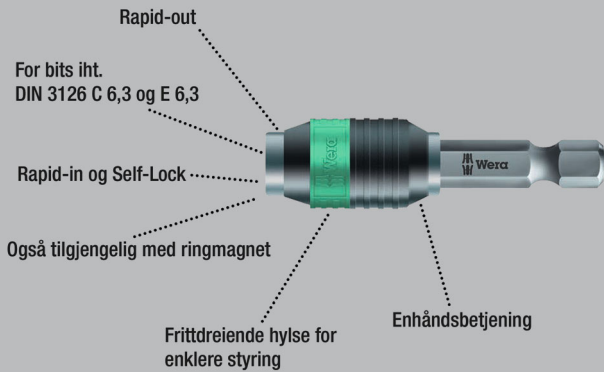

Universalholder for feste av bits med 1/4" utvendig sekskantdrev i henhold til DIN ISO 1173-C 6,3 og E 6,3 (ISO 1173). Utført i rustfritt stål for å unngå fremmedrust.

Med Rapidaptor-teknologi kan man feste bits uten å betjene hylsen. Bits tas enkelt ut ved å skyve dem fremover. For lynraskt skifte av bits, også med bare én hånd.

1/4" sekskant, passer for skrumaskiner med feste i henhold til DIN ISO 1173-F 6,3.

3888/4/1 K Rapidaptor universalholder, rustfritt stål



| Code | EAN | | | | | | |
|-------------|--------|------|----|----|------|------|---|
| 05071100001 | 111487 | 1/4" | 50 | 2" | 1/4" | 15,0 | 5 |

3888/4/1 K SB Rapidaptor universalholder, rustfritt stål



| Code | EAN | | | | | | |
|-------------|--------|--|--|--|--|--------------------------|---|
| 05073616001 | 112170 | | | | | 3888/4/1 K 1x 1/4"x50 | 3 |

BiTorsion-systemet - For lengre brukstid

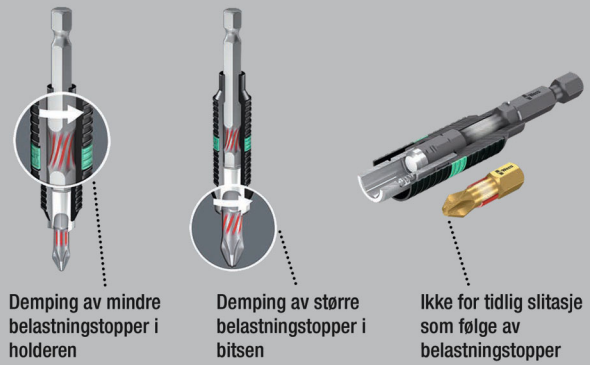

Rapidaptor universalholder for feste av bits med 1/4" utvendig sekskantdrev i henhold til DIN ISO 1173-C 6,3 og E 6,3 (ISO 1173). BiTorsion-holderen fra Wera har en torsjonsfjær som demper mindre toppbelastninger når man skrur.

Bruken av BiTorsion-bits sammen med deres torsjonszone forlenger verktøyets levetid betydelig. BiTorsion-holderen fra Wera kan også brukes med konvensjonelle bits. Med Rapidaptor kan man feste bits uten å betjene hylsen. Bits tas enkelt ut ved å skyve dem fremover. For lynraskt skifte av bits, også med bare én hånd.

1/4" sekskant, passer for skrumaskiner med feste i henhold til DIN ISO 1173-F 6,3.

897/4 R Universalholder Rapidaptor BiTorsion



| Code | EAN | | | | | | |
|-------------|--------|------|----|----|------|------|---|
| 05053923001 | 095633 | 1/4" | 75 | 3" | 1/4" | 15,0 | 5 |

897/4 R SB Universalholder Rapidaptor BiTorsion



| Code | EAN | | | | | | |
|-------------|--------|--|--|--|--|-----------------------|---|
| 05073420001 | 099464 | | | | | 897/4 R 1x 1/4"x75 | 3 |

889/4/1 K Rapidaptor universalholder

Rapidaptor universalholder for bits med 1/4" utvendig sekskant-drev iht. DIN ISO 1173-C 6,3 og E 6,3 (ISO 1173). Rapidaptor-holderen gjør at bitsene kan monteres uten at du må betjene hylsen. Bitsene tas ut enkelt ved å skyve dem fremover – for lynraskt skifte av bits med bare én hånd. Den kraftige permanentmagneten holder bitsene fjellstøtt på plass.

1/4" sekskant, passer til skrumaskiner med feste i henhold til DIN ISO 1173-F 6,3.

889/4/1 K Rapidaptor universalholder



| | EAN | | | | | | | |
|-------------|---------|------|----|----|------|------|--|---|
| Code | 4013288 | | mm | | | mm | | |
| 05052502001 | 095626 | 1/4" | 50 | 2" | 1/4" | 15,0 | | 5 |

889/4/1 K SB Rapidaptor universalholder



| | EAN | | | | | | | |
|-------------|---------|--|--|-----------|------------|--|--|---|
| Code | 4013288 | | | | | | | |
| 05073421001 | 099440 | | | 889/4/1 K | 1x 1/4"x50 | | | 3 |

889/4/1 Rapidaptor universalholder



| | EAN | | | | | | | |
|-------------|---------|------|----|----|------|------|--|---|
| Code | 4013288 | | mm | | | mm | | |
| 05052503001 | 098016 | 1/4" | 75 | 3" | 1/4" | 15,0 | | 5 |

889/4 R Rapidaptor universalholder



| | EAN | | | | | | | |
|-------------|---------|------|-----|----|------|------|--|---|
| Code | 4013288 | | mm | | | mm | | |
| 05052504001 | 101242 | 1/4" | 100 | 4" | 1/4" | 15,0 | | 2 |

888/4/1 K Rapidaptor universalholder

- Umagnetisk utførelse

888/4/1 K Rapidaptor universalholder



| | EAN | | | | | | | |
|-------------|---------|------|----|----|------|------|--|---|
| Code | 4013288 | | mm | | | mm | | |
| 05052500001 | 095619 | 1/4" | 50 | 2" | 1/4" | 15,0 | | 5 |

887/4 RR Rapidaptor universalholder med ringmagnet

Rapidaptor universalholder for bits med 1/4" utvendig sekskant-drev iht. DIN ISO 1173-C 6,3 og E 6,3 (ISO 1173). Den flytende opplagrede, frittstående magnethylsen holder selv lange og tunge skruer fjellstøtt.

Rapidaptor-holderen gjør at bitsene kan monteres uten at du må betjene hylsen. Bitsene tas ut enkelt ved å skyve dem fremover – for lynraskt skifte av bits med bare én hånd.

1/4" sekskant, passer til skrumaskiner med feste i henhold til DIN ISO 1173-F 6,3.

887/4 RR Rapidaptor universalholder med ringmagnet



| | EAN | | | | | | | |
|-------------|---------|------|----|--------|------|----|--|---|
| Code | 4013288 | | mm | | | mm | | |
| 05052490001 | 104045 | 1/4" | 57 | 2 1/4" | 1/4" | 16 | | 5 |

887/4 RR SB Rapidaptor universalholder med ringmagnet



| | EAN | | | | | | | |
|-------------|---------|--|--|----------|------------|--|--|---|
| Code | 4013288 | | | | | | | |
| 05073511001 | 105790 | | | 887/4 RR | 1x 1/4"x57 | | | 3 |

889/4/1 F Rapidaptor friløpsbitsholder for momentskrutrekker med pistolhåndtak

Friløpsfunksjonen gir en spesielt rask returbevegelse uten irriterende avbrudd for å flytte verktøyet ved tiltrekking mot høyre.

For bruk spesielt med Wera momentskrutrekker med pistolhåndtak for mer ergonomisk og raskere arbeid.

Rapidaptor-teknologien gjør at bitsene kan monteres uten at du må betjene hylsen. Bitsene tas ut enkelt ved å skyve dem fremover – for lynraskt skifte av bits med bare én hånd.

- Gjør slutt på den irriterende flyttingen av verktøyet ved tiltrekking mot høyre med Wera momentskrutrekker med pistolhåndtak
- Raskt arbeid som ikke gjør deg sliten, takket være presis friløpsmekanikk
- Vedlikeholdsfri konstruksjon med spesielt slankt og stabilt lager fra ledende friløpsprodusent
- Maksimalt overførbart tiltrekkingmoment 10,0 Nm
- Bitsfeste med Rapidaptor-teknologi for lynrask bitsskifte, egnet for bits med 1/4"-utvendig sekskant i samsvar med DIN ISO 1173-C 6,3 og E 6,3 samt Wera tilkoblingsserier 1 og 4

889/4/1 F Rapidaptor friløpsbitsholder for momentskrutrekker med pistolhåndtak



| | EAN | | | | | | |
|-------------|---------|------|----|----------|------|------|---|
| Code | 4013288 | | mm | | | mm | |
| 05052501001 | 217585 | 1/4" | 64 | 2 33/64" | 1/4" | 16,5 | 5 |

894/4/1 K Universalholder

Universalholder for feste av bits med 1/4" utvendig sekskantdrev i henhold til DIN ISO 1173-C 6,3.

Med hurtigchuck for raskt bitsskifte. 1/4" sekskant, passer til skrumaskiner med feste i henhold til DIN ISO 1173-F 6,3.

894/4/1 K Universalholder



| | EAN | | | | | | |
|-------------|---------|------|----|----|------|------|---|
| Code | 4013288 | | mm | | | mm | |
| 05053522001 | 017512 | 1/4" | 51 | 2" | 1/4" | 14,3 | 5 |

894/4/1 Universalholder



| | EAN | | | | | | |
|-------------|---------|------|----|----|------|------|---|
| Code | 4013288 | | mm | | | mm | |
| 05053520001 | 017505 | 1/4" | 75 | 3" | 1/4" | 14,3 | 5 |

895/4/1 K Universalholder

Universalholder for feste av bits med 1/4" utvendig sekskantdrev i henhold til DIN ISO 1173-C 6,3. Med hurtigchuck for raskt bitsskifte. Den kraftige permanentmagneten holder bitsene fjellstøtt på plass.

1/4" sekskant, passer til skrumaskiner med feste i henhold til DIN ISO 1173-F 6,3.

895/4/1 K Universalholder



| | EAN | | | | | | |
|-------------|---------|------|----|----|------|------|---|
| Code | 4013288 | | mm | | | mm | |
| 05053872001 | 035158 | 1/4" | 52 | 2" | 1/4" | 14,3 | 5 |

895/4/1 K SB Universalholder



| Code | EAN | | | | | | |
|-------------|--------|--|--|--|-----------|------------|---|
| 05073318001 | 029195 | | | | | | 3 |
| | | | | | 895/4/1 K | 1x 1/4"x52 | |

895/4/1 Universalholder



| | EAN | | | | | | |
|-------------|---------|------|----|----|------|------|---|
| Code | 4013288 | | mm | | | mm | |
| 05053870001 | 017574 | 1/4" | 77 | 3" | 1/4" | 14,3 | 5 |

898/4 Kombiholder

Kombiholder for bits med 4 mm Halfmoon drev (Wera serie 9) og 4 mm HIOS drev (Wera serie 21); med hurtigchuck; 1/4" sekskantdrev, passer til skrumaskiner med feste iht. DIN ISO 1173-F 6,3.

898/4 Kombiholder



| | EAN | | | | | | |
|-------------|---------|----|----|------|------|--|---|
| Code | 4013288 | mm | | | mm | | |
| 05051500001 | 184177 | 50 | 2" | 1/4" | 10,0 | | 5 |

898/9 Kombiholder

Passer til bits med 4 mm Halfmoon drev (Wera serie 9) og 4 mm HIOS drev (Wera serie 21); med hurtigchuck; 4 mm Halfmoon drev.

898/9 Kombiholder



| | EAN | | | | | |
|-------------|---------|----|----|------|--|---|
| Code | 4013288 | mm | | mm | | |
| 05051501001 | 184184 | 50 | 2" | 10,0 | | 5 |

898/21 Kombiholder

Passer til bits med 4 mm Halfmoon drev (Wera serie 9) og 4 mm HIOS drev (Wera serie 21); med hurtigchuck; 4 mm HIOS drev.

898/21 Kombiholder



| | EAN | | | | | |
|-------------|---------|----|----|------|--|---|
| Code | 4013288 | mm | | mm | | |
| 05051502001 | 184191 | 50 | 2" | 10,0 | | 5 |

890/4/1 Universalholder

Universalhalter für die Aufnahme von Bits mit 1/4"-Außensechskantantrieb nach DIN ISO 1173-C 6,3.

Der Sprenging garantiert optimalen Sitz des Werkzeugs im Halter. 1/4"-Sechskant, passend für Schraubmaschinen mit Aufnahme nach DIN ISO 1173-F 6,3.

890/4/1 Universalholder



| | EAN | | | | | | |
|-------------|---------|------|----|--------|------|------|---|
| Code | 4013288 | | mm | | | mm | |
| 05052575001 | 017239 | 1/4" | 57 | 2 1/4" | 1/4" | 11,1 | 5 |

893/4/1 K Universalholder

Universalholder for bits med 1/4" utvendig sekskantdrev i henhold til DIN ISO 1173-C 6,3. Sprengingen garanterer at værktøjet sitter optimalt i holderen.

1/4" sekskant, passer for skrumaskiner med feste i henhold til DIN ISO 1173-F 6,3.

893/4/1 K Universalholder



| | EAN | | | | | | |
|-------------|---------|------|----|----|------|------|---|
| Code | 4013288 | | mm | | | mm | |
| 05134480001 | 017468 | 1/4" | 50 | 2" | 1/4" | 10,5 | 5 |

893/4/1 K SB Universalholder



| | Code | EAN | | | | |
|--|-------------|---------|--|--|-------------------------|---|
| | | 4013288 | | | | |
| | 05073401001 | 029133 | | | 893/4/1 K 1x 1/4"x50 | 3 |

899/3/1 Universalholder

Universalholder for bits med 1/4" utvendig sekskantdrev i henhold til DIN ISO 1173-C 6,3. Hylse i rustfritt stål for ekstra beskyttelse mot korrosjon. Sprengringen garanterer at verktøyet sitter optimalt i holderen.

Den kraftige permanentmagneten holder bitsene fjellstøtt.

5,5 mm sekskant, passer for skrumaskiner med feste i henhold til DIN ISO 1173-B 5,5.

899/3/1 Universalholder



| | EAN | | | | | | | |
|-------------|---------|------|----|--------|-----|------|--|---|
| Code | 4013288 | | mm | | mm | mm | | |
| 05053425001 | 017659 | 1/4" | 72 | 2 3/4" | 5,5 | 10,5 | | 5 |

899/4/1 Universalholder

Rapidaptor universalholder for bits med 1/4" utvendig sekskantdrev i henhold til DIN ISO 1173-C 6,3. Hylse i rustfritt stål for ekstra beskyttelse mot korrosjon. Sprengringen garanterer at verktøyet sitter optimalt i holderen.

Den kraftige permanentmagneten holder bitsene fjellstøtt.

1/4" sekskant, passer for skrumaskiner med feste i henhold til DIN ISO 1173-F 6,3.

899/4/1 Universalholder



| | EAN | | | | | | | |
|-------------|---------|-------------|------|-----|----|------|------|---|
| Code | 4013288 | Art.No. | | mm | | | mm | |
| 05053457001 | 017673 | 899/4/1 K | 1/4" | 50 | 2" | 1/4" | 10,5 | 5 |
| 05053455001 | 017666 | 899/4/1 75 | 1/4" | 75 | 3" | 1/4" | 10,5 | 5 |
| 05053459001 | 036711 | 899/4/1 100 | 1/4" | 100 | 4" | 1/4" | 10,5 | 5 |
| 05053458001 | 036728 | 899/4/1 152 | 1/4" | 152 | 6" | 1/4" | 10,5 | 5 |

899/4/1 SB Universalholder



| Code | EAN | | | | | | | |
|-------------|---------|---------|--|-------------|--|--|--|---|
| | 4013288 | | | | | | | |
| 05347100001 | 095268 | 899/4/1 | | | | | | 3 |
| | | | | 1x 1/4"x50 | | | | |
| 05073357001 | 029720 | 899/4/1 | | | | | | 3 |
| | | | | 1x 1/4"x75 | | | | |
| 05134398001 | 099907 | 899/4/1 | | | | | | 3 |
| | | | | 1x 1/4"x152 | | | | |

899/4/1 S Universalholder med sterk sprengning

Universalholder for bits med 1/4" utvendig sekskantdrev i henhold til DIN ISO 1173-C 6,3. Hylse i rustfritt stål for ekstra beskyttelse mot korrosjon. Den spesielt sterke sprengringen garanterer at verktøyet sitter optimalt i holderen. Den særdeles kraftige permanentmagneten holder bitsene fjellstøtt.

1/4" sekskant, passer for skrumaskiner med feste i henhold til DIN ISO 1173-F 6,3.

899/4/1 S Universalholder med sterk sprengning



| | EAN | | | | | | | |
|-------------|---------|------|-----|-----|------|------|--|---|
| Code | 4013288 | | mm | | | mm | | |
| 05160976001 | 105271 | 1/4" | 50 | 2" | 1/4" | 10,5 | | 5 |
| 05160924001 | 105264 | 1/4" | 75 | 3" | 1/4" | 10,5 | | 5 |
| 05160977001 | 105288 | 1/4" | 100 | 4" | 1/4" | 10,5 | | 5 |
| 05160979001 | 105301 | 1/4" | 200 | 8" | 1/4" | 10,5 | | 1 |
| 05160981001 | 105325 | 1/4" | 300 | 12" | 1/4" | 10,5 | | 1 |

899/14/1 SB Universalholder

Drev: SDS plus.

899/14/1 SB Universalholder



| Code | EAN | | | | | | | |
|-------------|---------|----------|--|------------|--|--|--|---|
| | 4013288 | | | | | | | |
| 05134397001 | 099891 | 899/14/1 | | | | | | 3 |
| | | | | 1x 1/4"x79 | | | | |

881/4/1 SB Bitsholder med variabel innskringsdybdebegrensning

Ved bygging av terrasser skal skruene forsenkes jevnt og fluktende i trebordene.

881/4/1-bitsholderen med variabel innskringsdybdebegrensning og filtrering sørger for jevn forsenkningsdybde og beskytter overflatene mot slipespor. 2 utskiftbare filtringer er inkludert.

- Bitsholder for jevnt og fluktende forsenkede skruehoder i trebord ved terrassebygging
- Med variabel innstillbar innskringsdybdebegrensning
- Filtring (utskiftbar) forhindrer slipespor på bordoverflatene
- Også inkludert: 2 reservefiltringer

881/4/1 SB Bitsholder med variabel innskringsdybdebegrensning



| Code | EAN | | |
|-------------|-------------------|-------------------------------------|---|
| 05130002001 | 4013288 219282 | | 1 |
| | | 881/4/1 1x 1/4"x90 ¹⁾ | |
| | | 9201 2x 27,0 | |

¹⁾Reservedelssettet med 5 filtringer kan bestilles med kodennummeret 05130003001.

9200 Reservedelssett filtringer til bitsholder 881/4/1

- 5 reservefiltringer til 881/4/1 SB bitsholder med variabel innskringsdybdebegrensning
- Filtringer forhindrer slipespor på bordoverflatene

9200 Reservedelssett filtringer til bitsholder 881/4/1



| Code | EAN | | |
|-------------|-------------------|-----------------|---|
| 05130003001 | 4013288 219299 | | 1 |
| | | 9201 5x 27,0 | |

896/4/1 SB Bits-distansehylser tørrbygging

Høykvalitets distansehylse av aluminium.

Skrudybde kan stilles inn trinnløst og gir mulighet for fluktende forsenking av skruer.

896/4/1 SB Bits-distansehylser tørrbygging



| Code | EAN | | | |
|-------------|-------------------|--|-----------------------|---|
| 05073210001 | 4013288 178725 | | 896/4/1 1x 1/4"x50 | 1 |

870/1 Verktøyskift (tilkoblingsdel)

Verktøyskift for piper. Bitsside: 1/4" utvendig firkant. Drev: 1/4" utvendig sekskant.

870/1 Verktøyskift (tilkoblingsdel)



| Code | EAN | | | | | |
|---------------------------|-------------------|------|----|----|------|---|
| 05136000001 ¹⁾ | 4013288 016997 | 1/4" | 25 | 1" | 1/4" | 5 |

¹⁾Med kule, for manuelt feste av piper

870/4 Verktøyskift (tilkoblingsdel)

Verktøyskift for hånddrevne piper. Med kule. Bitstype: 1/4" utvendig firkant. Drev: 1/4" sekskant.

870/4 Verktøyskift (tilkoblingsdel)



| Code | EAN | | | | | |
|---------------------------|-------------------|------|----|----|------|----|
| 05311517001 ¹⁾ | 4013288 098214 | 1/4" | 50 | 2" | 1/4" | 10 |

¹⁾Med kule, for manuelt feste av piper

870/4 SB



| Code | EAN | | | |
|-------------|--------|---------|--------------------------|---|
| 05134399001 | 099914 | 4013288 | 870/4 A | 3 |
| | | | 1x 1/4"x50 ¹⁾ | |

¹⁾Med kule, for manuelt feste av piper

870/2 Tilkoblingsdeler

Verktøyskaft for maskindrevne piper med utvendig firkantprofil.
5/16" sekskantdrev.

870/2 Tilkoblingsdeler

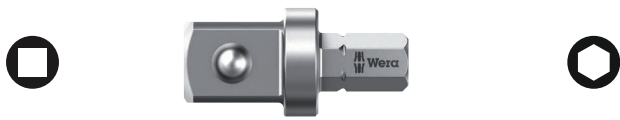

| Code | EAN | □ | □ | □ | □ | □ | □ |
|---------------------------|--------|------|----|---------|-------|---|---|
| 05136001001 ¹⁾ | 184245 | 3/8" | 30 | 1 3/16" | 5/16" | | 5 |
| 05136002001 ¹⁾ | 184269 | 1/2" | 35 | 1 3/8" | 5/16" | | 5 |

¹⁾Med kule, for manuelt feste av piper

870/4 Verktøyskaft (tilkoblingsdeler)

Verktøyskaft (tilkoblingsdel) for maskindrevne piper med utvendig firkantdrev fra Wera.
1/4" sekskantdrev.

870/4 Verktøyskaft (tilkoblingsdeler)



| Code | EAN | □ | □ | □ | □ | □ | □ |
|---------------------------|--------|------|-----|----|------|---|---|
| 05050205001 ¹⁾ | 017055 | 1/4" | 50 | 2" | 1/4" | | 5 |
| 05050210001 ¹⁾ | 017062 | 1/4" | 100 | 4" | 1/4" | | 5 |
| 05050215001 ¹⁾ | 017079 | 3/8" | 50 | 2" | 1/4" | | 5 |
| 05050220001 ¹⁾ | 017086 | 3/8" | 100 | 4" | 1/4" | | 5 |

¹⁾Med stift, for maskindrevne piper.

870/4/7 Set A SB



| Code | EAN | | | |
|-------------|--------|---------|---|---|
| 05073200001 | 139115 | 4013288 | 870/4 | 1 |
| | | | 1x 1/4"x50 ¹⁾ ; 1x 3/8"x50 ¹⁾ | |
| | | | 870/7 | |
| | | | 1x 1/2"x75 ¹⁾ | |

¹⁾Med stift, for maskindrevne piper

870/14 Verktøyskaft

Verktøyskaft for maskindrevne piper. Med utvendig firkantprofil.
Drev: SDS plus.

870/14 Verktøyskaft



| Code | EAN | □ | □ | □ | □ | □ | □ |
|---------------------------|--------|------|----|--------|---|---|---|
| 05050650001 ¹⁾ | 017208 | 1/4" | 70 | 2 3/4" | | | 5 |

¹⁾Med stift, for maskindrevne piper

870/7 Verktøyskaft (tilkoblingsdel)

Verktøyskaft for maskindrevne piper. Med utvendig firkantdrev.

7/16" sekskant, passer for skrumaskiner med feste i henhold til
DIN ISO 1173-F 11,2.

870/7 Verktøyskaft (tilkoblingsdel)



| Code | EAN | □ | □ | □ | □ | □ | □ |
|---------------------------|--------|------|----|----|-------|---|---|
| 05050510001 ¹⁾ | 017178 | 1/2" | 75 | 3" | 7/16" | | 5 |

¹⁾Med stift, for maskindrevne piper

781 A 1/4"-tilkoblingsdeler

Tilkoblingsdel fra 1/4" innvendig firkant til 3/8" utvendig firkant.

For bruk med hånd eller maskin (non impact), med rille for sikker låsing av pipen, riflet i bakkant for bedre grep ved bruk med hånd; mattforkrommet krom-vanadium

- 1/4" innvendig firkantdrev
- Med sikkert pipefeste
- Av krom-vanadium for stor tåleevne

781 A 1/4"-tilkoblingsdeler



| Code | EAN | Art.No. | mm | mm | mm | mm | mm |
|-------------|--------|---------|------|------|----------|------|----|
| 05042670001 | 221193 | 781 A/B | 3/8" | 25,2 | 1" | 1/4" | 1 |
| 05042671001 | 221209 | 781 A/C | 1/2" | 36,0 | 1 27/64" | 1/4" | 1 |

781 B 3/8"-tilkoblingsdeler

Tilkoblingsdel fra 3/8" innvendig firkant til 1/4" utvendig firkant.

For bruk med hånd eller maskin (non impact), med rille for sikker låsing av pipen, riflet i bakkant for bedre grep ved bruk med hånd; mattforkrommet krom-vanadium

- 3/8" innvendig firkantdrev
- Med sikkert pipefeste
- Av krom-vanadium for stor tåleevne

781 B 3/8"-tilkoblingsdeler



| Code | EAN | Art.No. | mm | mm | mm | mm | mm |
|-------------|--------|---------|------|------|----------|------|----|
| 05042672001 | 221247 | 781 B/A | 1/4" | 27,0 | 1 1/16" | 3/8" | 1 |
| 05042673001 | 221056 | 781 B/C | 1/2" | 36,0 | 1 27/64" | 3/8" | 1 |

781 C 1/2"-tilkoblingsdeler

Tilkoblingsdel fra 1/2" innvendig firkant til 3/8" utvendig firkant.

For bruk med hånd eller maskin (non impact), med rille for sikker låsing av pipen, riflet i bakkant for bedre grep ved bruk med hånd; mattforkrommet krom-vanadium.

- Med 1/2" innvendig firkantdrev
- Med sikkert pipefeste
- Av krom-vanadium for stor tåleevne

781 C 1/2"-tilkoblingsdeler



| Code | EAN | Art.No. | mm | mm | mm | mm | mm |
|-------------|--------|---------|------|------|----------|------|----|
| 05042674001 | 221216 | 781 C/B | 3/8" | 35,5 | 1 25/64" | 1/2" | 1 |

781/5 sett 1

Robust tekstilbelte med 5 tilkoblingsdeler:

781 A: 1/4" innvendig firkantdrev, for 3/8" og 1/2" firkantede piper med kulelås;

781 B: 3/8" innvendig firkantdrev, for 1/4" og 1/2" firkantede piper med kulelås;

781 C: 1/2" innvendig firkantdrev, for 3/8" firkantede piper med kulelås;

- Sett med 5 tilkoblingsdeler (adaptere) for pipenøkler
- Med sikkert pipefeste
- Med innvendig firkantdrev
- Med utvendig firkantdrev
- Av krom-vanadium for stor tåleevne

781/5 sett 1



| Code | EAN | mm | mm | mm | mm | mm | mm |
|-------------|--------|---|----|----|----|----|----|
| 05042680001 | 221223 | | | | | | 1 |
| | | <input checked="" type="checkbox"/> 781 A 1x 781 A/B, 3/8"x25,2x1/4"; 1x 781 A/C, 1/2"x36,0x1/4" | | | | | |
| | | <input checked="" type="checkbox"/> 781 B 1x 781 B/A, 1/4"x27,0x3/8"; 1x 781 B/C, 1/2"x36,0x3/8" | | | | | |
| | | <input checked="" type="checkbox"/> 781 C 1x 781 C/B, 3/8"x35,5x1/2" | | | | | |
| | | Belt 781 0/5 1x 45,0x210,0 | | | | | |

784 A 1/4" tilkoblingsdel med Wera-hurtigchuck

Tilkoblingsdel fra firkant til sekskant. Med hurtigchuck for raskest bitsskifte.

Egnet for fester av bits med 1/4" utvendig sekskantdrev i henhold til DIN ISO 1173-C 6,3. Drev 1/4" innvendig firkant.

784 A 1/4" tilkoblingsdel med Wera-hurtigchuck



| | EAN | | | | | | | |
|-------------|---------|---------|------|----|---------|------|--|---|
| Code | 4013288 | Art.No. | | mm | | | | |
| 05042750001 | 008022 | 784 A/1 | 1/4" | 30 | 1 3/16" | 1/4" | | 5 |

784 B 3/8"-tilkoblingsdeler med Wera-hurtigchuck



| | EAN | | | | | | | |
|-------------|---------|---------|-------|----|--------|------|--|---|
| Code | 4013288 | Art.No. | | mm | | | | |
| 05042755001 | 008039 | 784 B/1 | 1/4" | 43 | 1 5/8" | 3/8" | | 5 |
| 05042765001 | 008046 | 784 B/2 | 5/16" | 50 | 2" | 3/8" | | 5 |

784 C 1/2"-tilkoblingsdeler med Wera-hurtigchuck



| | EAN | | | | | | | |
|-------------|---------|---------|-------|----|----|------|--|---|
| Code | 4013288 | Art.No. | | mm | | | | |
| 05042760001 | 008053 | 784 C/1 | 1/4" | 50 | 2" | 1/2" | | 5 |
| 05042768001 | 008060 | 784 C/2 | 5/16" | 50 | 2" | 1/2" | | 5 |

780 A 1/4" tilkoblingsdel

Tilkoblingsdel fra firkant til sekskant. Passer til bits med 1/4" utvendig sekskantdrev i henhold til DIN ISO 1173-C 6,3. Drev 1/4" innvendig firkant.

780 A 1/4" tilkoblingsdel



| | EAN | | | | | | | |
|-------------|---------|---------|------|----|----|------|--|---|
| Code | 4013288 | Art.No. | | mm | | | | |
| 05042605001 | 007940 | 780 A/1 | 1/4" | 25 | 1" | 1/4" | | 5 |

780 B 3/8"-tilkoblingsdeler



| | EAN | | | | | | | |
|---------------------------|---------|-----------|-------|----|---------|------|--|---|
| Code | 4013288 | Art.No. | | mm | | | | |
| 05042655001 | 007971 | 780 B/1 | 1/4" | 30 | 1 3/16" | 3/8" | | 5 |
| 05344511001 ¹⁾ | 113450 | 780 B/1-S | 1/4" | 30 | 1 3/16" | 3/8" | | 5 |
| 05042665001 | 007988 | 780 B/2 | 5/16" | 30 | 1 3/16" | 3/8" | | 5 |
| 05344512001 ¹⁾ | 113467 | 780 B/2-S | 5/16" | 30 | 1 3/16" | 3/8" | | 5 |

¹⁾ extra strong

780 C 1/2"-tilkoblingsdeler



| | EAN | | | | | | | |
|---------------------------|---------|-----------|-------|----|--------|------|--|---|
| Code | 4013288 | Art.No. | | mm | | | | |
| 05042705001 | 007995 | 780 C/1 | 1/4" | 35 | 1 3/8" | 1/2" | | 5 |
| 05344513001 | 113474 | 780 C/1-S | 1/4" | 35 | 1 3/8" | 1/2" | | 5 |
| 05042715001 | 008008 | 780 C/2 | 5/16" | 35 | 1 3/8" | 1/2" | | 5 |
| 05344514001 ¹⁾ | 113481 | 780 C/2-S | 5/16" | 35 | 1 3/8" | 1/2" | | 5 |

¹⁾ extra strong



Tool-Check PLUS

Wera

Wera
Be a Tool Pro

5.5 6 7 8 10 12 13

Sortimenter



Impaktor bits og holdere – Når det stilles ekstreme krav til skruverktøyet.

Impaktor holder med ringmagnet

Impaktor holderteknologi

Levetid over gjennomsnittet
Med spesielt høy styrke
Diamantbelegg

Impaktor holder i
rustfritt stål

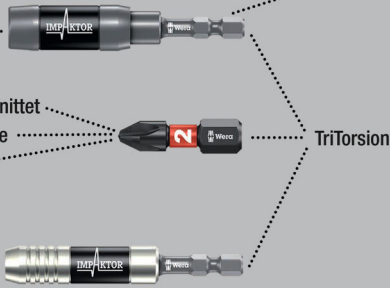

Gjennom best mulig utnyttelse av materialegenskapene og optimalt tilpasset geometri sørger Impaktor-teknologien for en levetid som ligger over gjennomsnittet, selv under ekstreme forhold; spesielt egnet for bruk med kommersielt tilgjengelige slagtrekkere.

Holder med ringmagnet for enkelt å kunne holde lange og tunge skruer, ideell for arbeid over hodehøyde.

Det ru diamantbelegget på bitsene gir økt friksjonsmotstand, noe som hindrer at de glir ut av skruen.

Profilen og størrelsen på bits finnes enkelt med Weras «Take it easy» verktøyidentifikasjon og den lett synlige merkingen.

Bit-Check 30 Impaktor 1

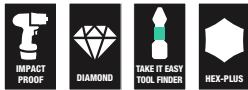

| Code | EAN | | |
|-------------|--------|---|---|
| 05057690001 | 156778 | | 1 |
| | | <ul style="list-style-type: none"> ● 897/4 Impaktor R 1x 1/4"x75 ⊕ 851/1 IMP DC 2x PH 1x25; 3x PH 2x25; 2x PH 3x25 ⊕ 855/1 IMP DC 2x PZ 1x25; 3x PZ 2x25; 2x PZ 3x25 ⊕ 867/1 IMP DC 1x TX 10x25; 1x TX 15x25; 2x TX 20x25; 3x TX 25x25; 2x TX 30x25; 2x TX 40x25 ○ 840/1 IMP DC 1x 3,0x25; 1x 4,0x25; 1x 5,0x25; 1x 6,0x25 | |

Bit-Check 30 Impaktor 2



| Code | EAN | | |
|-------------|--------|---|---|
| 05057697001 | 203946 | | 1 |
| | | <ul style="list-style-type: none"> ● 897/4 Impaktor 1x 1/4"x75 ⊕ 851/1 IMP DC 2x PH 1x25; 3x PH 2x25; 2x PH 3x25 ⊕ 855/1 IMP DC 2x PZ 1x25; 3x PZ 2x25; 2x PZ 3x25 ⊕ 867/1 IMP DC 1x TX 10x25; 1x TX 15x25; 2x TX 20x25; 3x TX 25x25; 2x TX 30x25; 2x TX 40x25 ○ 840/1 IMP DC 1x 3,0x25; 1x 4,0x25; 1x 5,0x25; 1x 6,0x25 | |

Bit-Check 10 Impaktor 1



| Code | EAN | | |
|-------------|--------|--|----|
| 05057680001 | 156785 | | 10 |
| | | <ul style="list-style-type: none"> ● 897/4 Impaktor R 1x 1/4"x75 ⊕ 851/1 IMP DC 1x PH 2x25; 1x PH 3x25 ⊕ 855/1 IMP DC 1x PZ 2x25; 1x PZ 3x25 ⊕ 867/1 IMP DC 1x TX 20x25; 1x TX 25x25; 1x TX 30x25 ○ 840/1 IMP DC 1x 4,0x25; 1x 5,0x25 | |

Bit-Check 10 Impaktor 1 SB



| Code | EAN | | | |
|-------------|-------------------|----|---|---|
| 05073980001 | 4013288 158574 | | | 1 |
| | | ●○ | 897/4 Impaktor R 1x 1/4"x75 | |
| | | + | 851/1 IMP DC 1x PH 2x251x PH 3x25 | |
| | | + | 855/1 IMP DC 1x PZ 2x251x PZ 3x25 | |
| | | ✱ | 867/1 IMP DC 1x TX 20x251x TX 25x251x TX 30x25 | |
| | | ○ | 840/1 IMP DC 1x 4.0x251x 5.0x25 | |

Bit-Check 10 Impaktor 2



| Code | EAN | | | |
|-------------|-------------------|----|---|----|
| 05057682001 | 4013288 156792 | | | 10 |
| | | ●○ | 897/4 Impaktor R 1x 1/4"x75 | |
| | | + | 851/1 IMP DC 3x PH 2x25; 1x PH 3x25 | |
| | | ✱ | 867/1 IMP DC 3x TX 25x25; 1x TX 30x25; 1x TX 40x25 | |

Bit-Check 10 Impaktor 3



| Code | EAN | | | |
|-------------|-------------------|----|---|----|
| 05057683001 | 4013288 156761 | | | 10 |
| | | ●○ | 897/4 Impaktor R 1x 1/4"x75 | |
| | | + | 855/1 IMP DC 3x PZ 2x25; 1x PZ 3x25 | |
| | | ✱ | 867/1 IMP DC 3x TX 25x25; 1x TX 30x25; 1x TX 40x25 | |

Bit-Check 10 Impaktor 4



| Code | EAN | | | |
|-------------|-------------------|----|---|----|
| 05057417001 | 4013288 180148 | | | 10 |
| | | ●○ | 897/4 Impaktor 1x 1/4"x75 | |
| | | + | 855/1 IMP DC 3x PZ 2x25; 1x PZ 3x25 | |
| | | ✱ | 867/1 IMP DC 2x TX 20x25; 2x TX 25x25; 1x TX 30x25 | |

Bit-Check 10 PZ Impaktor 1



| Code | EAN | | | |
|-------------|-------------------|----|--|----|
| 05057684001 | 4013288 157829 | | | 10 |
| | | ●○ | 897/4 Impaktor R 1x 1/4"x75 | |
| | | + | 855/1 IMP DC 7x PZ 2x25; 2x PZ 3x25 | |

Bit-Check 10 TX Impaktor 1



| Code | EAN | | | |
|-------------|-------------------|----|---|----|
| 05057688001 | 4013288 163394 | | | 10 |
| | | ●○ | 897/4 Impaktor R 1x 1/4"x75 | |
| | | ✱ | 867/1 IMP DC 3x TX 20x25; 3x TX 25x25; 2x TX 30x25; 1x TX 40x25 | |

Bit-Check 6 Impaktor 1



| Code | EAN | | |
|-------------|-------------------|---|--|
| 05057695001 | 4013288 157751 | | 10 |
| | | + | 851/4 IMP DC 1x PH 2x50; 1x PH 3x50 |
| | | + | 855/4 IMP DC 1x PZ 2x50; 1x PZ 3x50 |
| | | + | 867/4 IMP DC 1x TX 25x50; 1x TX 30x50 |

Bit-Check 6 Impaktor 1 SB



| Code | EAN | | |
|-------------|-------------------|---|--|
| 05073890001 | 4013288 158635 | | 1 |
| | | + | 851/4 IMP DC 1x PH 2x50; 1x PH 3x50 |
| | | + | 855/4 IMP DC 1x PZ 2x50; 1x PZ 3x50 |
| | | + | 867/4 IMP DC 1x TX 25x50; 1x TX 30x50 |

Bit-Check 6 PH Impaktor 1



| Code | EAN | | |
|-------------|-------------------|---|--|
| 05057691001 | 4013288 157713 | | 20 |
| | | + | 851/4 IMP DC 4x PH 2x50; 2x PH 3x50 |

Bit-Check 6 PZ Impaktor 1



| Code | EAN | | |
|-------------|-------------------|---|--|
| 05057692001 | 4013288 157737 | | 20 |
| | | + | 855/4 IMP DC 4x PZ 2x50; 2x PZ 3x50 |

Bit-Check 6 TX Impaktor 1



| Code | EAN | | |
|-------------|-------------------|---|---|
| 05057693001 | 4013288 157744 | | 20 |
| | | + | 867/4 IMP DC 2x TX 20x50; 2x TX 25x50; 1x TX 30x50; 1x TX 40x50 |

Kraftform Stainless - Materiale i rustfritt stål for å unngå rustsmitte

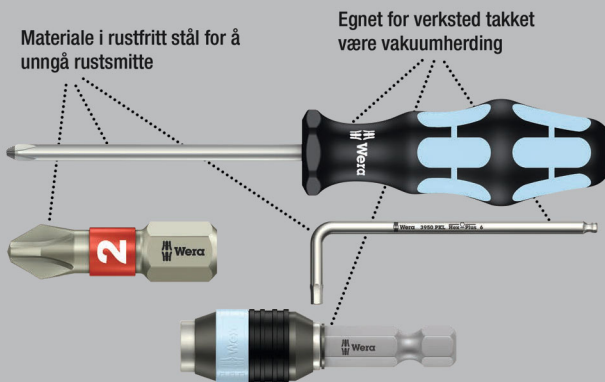

Oppstillbar Bit-Check med høykvalitetsbits av rustfritt stål. Wera-verktøy i rustfritt stål er fremstilt i rustfritt stål, slik at uønsket rustsmitte unngås. 29 Wera bits i rustfritt stål.

1 Rapidaptor-hurtigskifholder i rustfritt stål. Bit-Check i fler-komponentmateriale overbeviser med lav vekt og en så kompakt utforming som mulig. Det myke materialet i den nedre delen av holderen sørger for at bitsene holdes forsvarlig på plass, samtidig som de er enkle å ta ut. Profilen og størrelsen på bits finnes enkelt med Weras «Take it easy» verktøyidentifikasjon og fargekoding samt den lett synlige merkingen.

Bit-Check 30 Stainless 1



| Code | EAN | | | |
|-------------|--------|---|---|---|
| 05071109001 | 115126 | | | 1 |
| | | ● | 3888/4/1 K 1x 1/4"x50 | |
| | | + | 3851/1 TS PH 1x PH 1x25; 3x PH 2x25; 1x PH 3x25 | |
| | | + | 3855/1 TS PZ 2x PZ 1x25; 3x PZ 2x25; 1x PZ 3x25 | |
| | | ✦ | 3867/1 TS TORX® 2x TX 10x25; 2x TX 15x25; 3x TX 20x25; 3x TX 25x25; 2x TX 30x25; 1x TX 40x25 | |
| | | ○ | 3840/1 TS 1x 2,5x25; 1x 3,0x25; 1x 4,0x25; 1x 5,0x25; 1x 5,5x25 ¹⁾ | |

¹⁾Uten torsjonssone

Bit-Check 10 Stainless 1



| Code | EAN | | | |
|-------------|--------|---|--|----|
| 05071110001 | 111494 | | | 10 |
| | | ● | 3888/4/1 K 1x 1/4"x50 | |
| | | + | 3851/1 TS PH 1x PH 2x25 | |
| | | + | 3855/1 TS PZ 1x PZ 1x25; 2x PZ 2x25 | |
| | | ✦ | 3867/1 TS TORX® 1x TX 10x25; 1x TX 15x25; 1x TX 20x25; 1x TX 25x25; 1x TX 30x25 | |

Bit-Check 10 Stainless 1 SB



| Code | EAN | | | |
|-------------|--------|---|--|---|
| 05073630001 | 112163 | | | 1 |
| | | ● | 3888/4/1 K 1x 1/4"x50 | |
| | | + | 3851/1 TS PH 1x PH 2x25 | |
| | | + | 3855/1 TS PZ 1x PZ 1x25; 2x PZ 2x25 | |
| | | ✦ | 3867/1 TS TORX® 1x TX 10x25; 1x TX 15x25; 1x TX 20x25; 1x TX 25x25; 1x TX 30x25 | |

Bit-Check 6 Stainless 1 SB



| Code | EAN | | | |
|-------------|--------|---|---|---|
| 05073634001 | 164636 | | | 1 |
| | | + | 3855/4 2x PZ 2x50 | |
| | | ✦ | 3867/4 TORX® 1x TX 20x50; 2x TX 25x50 | |
| | | ○ | 3840/4 Hex-Plus 1x 5.5x50 | |



BiTorsion-systemet - For lengre brukstid

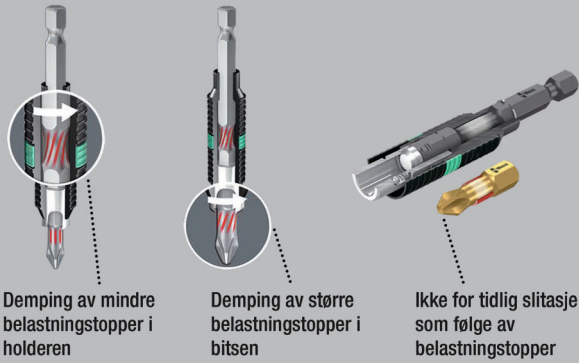

Demping av mindre belastningstopper i holderen

Demping av større belastningstopper i bitsen

Ikke for tidlig slitasje som følge av belastningstopper

Bit-Safe 61 BiTorsion 1

Robust tekstilfutteral med bits og holdere, 61 deler.

49 BiTorsion-bits for lengre levetid, i diamantbelagt utførelse (BDC) for godt feste i skruen, slitesterke (BTZ), for universell bruk, ekstra harde (BTH); 11 bits, slitesterke (Z), for universell bruk. 1 universalholder 889/4/1 K med hurtigchuck for montering i skrumaskin eller for bruk i borchucken på elektrisk drill.

Profilen og størrelsen på bits finnes enkelt med Weras «Take it easy» verktøyidentifikasjon og fargekoding samt den lett synlige merkingen.

Tekstilfutteralet byr på god mobilitet samtidig som det krever liten plass. Settet veier dessuten langt mindre og gjør det mer praktisk å bære med seg. Ømfintlige overflater skånes, samtidig som tekstilfutteralet er robust. Futteralet tåler også å falle ned uten at det eller verktøyet blir skadet.

Bit-Safe 61 BiTorsion 1



| Code | EAN | | | |
|-------------|---------|--|---|---|
| | 4013288 | | | |
| 05057441001 | 179937 | | | 1 |
| | | | 889/4/1 K 1x 1/4"x50 | |
| | | | 851/1 BDC PH 1x PH 1x25; 2x PH 2x25; 1x PH 3x25 | |
| | | | 851/1 BTZ PH 2x PH 1x25; 8x PH 2x25; 1x PH 3x25 | |
| | | | 855/1 BDC PZ 1x PZ 1x25; 2x PZ 2x25; 1x PZ 3x25 | |
| | | | 855/1 BTH PZ 2x PZ 1x25; 8x PZ 2x25; 1x PZ 3x25 | |
| | | | 867/1 TORX® BTZ 3x TX 10x25; 2x TX 15x25; 4x TX 20x25; 4x TX 25x25; 2x TX 30x25; 1x TX 40x25 | |
| | | | 800/1 BDC 1x 0,8x5,5x25; 1x 1,0x5,5x25; 1x 1,2x6,5x25 | |
| | | | 840/1 BTZ Hex-Plus 3x 2,5x25; 3x 3,0x25; 3x 4,0x25; 2x 5,0x25 | |

Bit-Checks BiTorsion

Slitesterke bits, for universell bruk. BiTorsion-bits med torsjonssone der kinetisk energi blir avledet ved toppbelastning. Dette øker produktets levetid betraktelig. Lengst mulig levetid med egnet holder. Utstyrt med Rapidaptor-teknologi, som gjør at bitsene kan monteres uten å betjene hylsen. Bitsene tas ut enkelt ved å skyve dem fremover – for lynraskt skifte av bits med bare én hånd.

For feste av bits med 1/4" utvendig sekskantdrev i henhold til DIN ISO 1173-C 6,3. For montering på skrumaskin eller bruk i chocken på en elektrisk drill.

Bit-Check i flerkomponentmateriale overbeviser med lav vekt og en så kompakt utforming som mulig. Det myke materialet i den nedre delen av holderen sørger for at bitsene holdes forsvarlig på plass, samtidig som de er enkle å ta ut. Profilen og størrelsen på bits finnes enkelt med Weras «Take it easy» verktøyidentifikasjon og fargekoding samt den lett synlige merkingen.

Bit-Check 30 BiTorsion 1



| Code | EAN | | | |
|-------------|-------------------|-----------------|--|---|
| 05057430001 | 4013288 179821 | | | 1 |
| | | 889/4/1 K | 1x 1/4"x50 | |
| | | 851/1 BTZ PH | 2x PH 1x25; 5x PH 2x25; 2x PH 3x25 | |
| | | 855/1 BTZ PZ | 2x PZ 1x25; 6x PZ 2x25; 2x PZ 3x25 | |
| | | 867/1 TORX® BTZ | 1x TX 10x25; 2x TX 15x25; 2x TX 20x25; 2x TX 25x25; 2x TX 30x25; 1x TX 40x25 | |

Bit-Check 12 BiTorsion 1



| Code | EAN | | | |
|-------------|-------------------|-----------------|---|----|
| 05057420001 | 4013288 179869 | | | 10 |
| | | 889/4/1 K | 1x 1/4"x50 | |
| | | 851/1 BTZ PH | 1x PH 1x25; 2x PH 2x25 | |
| | | 855/1 BTZ PZ | 1x PZ 1x25; 2x PZ 2x25 | |
| | | 867/1 TORX® BTZ | 1x TX 10x25; 1x TX 15x25; 1x TX 20x25; 1x TX 25x25; 1x TX 30x25 | |

Bit-Check 12 BiTorsion 1 SB

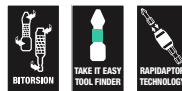

| Code | EAN | | | |
|-------------|-------------------|-----------------|---|---|
| 05136385001 | 4013288 213969 | | | 1 |
| | | 889/4/1 K | 1x 1/4"x50 | |
| | | 851/1 BTZ PH | 1x PH 1x25; 2x PH 2x25 | |
| | | 855/1 BTZ PZ | 1x PZ 1x25; 2x PZ 2x25 | |
| | | 867/1 TORX® BTZ | 1x TX 10x25; 1x TX 15x25; 1x TX 20x25; 1x TX 25x25; 1x TX 30x25 | |



Bit-Check 10 BiTorsion 1



| Code | EAN | | | |
|-------------|-------------------|--|--|----|
| 05056374001 | 4013288 095688 | | | 10 |
| | | ●● 897/4 R 1x 1/4"x75 | | |
| | | ⊕ 851/1 BTZ PH 1x PH 1x25; 1x PH 2x25; 1x PH 3x25 | | |
| | | ⊕ 855/1 BTZ PZ 1x PZ 1x25; 1x PZ 2x25; 1x PZ 3x25 | | |
| | | ⊖ 800/1 BTZ 1x 0,8x5,5x25; 1x 1,0x5,5x25; 1x 1,2x6,5x25 | | |

Bit-Check 10 BiTorsion 3 SB



| Code | EAN | | | |
|-------------|-------------------|---|--|---|
| 05073418001 | 4013288 128157 | | | 1 |
| | | ●● 897/4 R 1x 1/4"x75 | | |
| | | ⊕ 851/1 BTZ PH 1x PH 2x25 | | |
| | | ⊕ 855/1 BTZ PZ 1x PZ 1x25 1x PZ 2x25 1x PZ 3x25 | | |
| | | ⊕ 867/1 TORX® BTZ 1x TX 10x25; 1x TX 15x25; 1x TX 20x25; 1x TX 25x25; 1x TX 30x25 | | |

Bit-Check 10 PZ BiTorsion 2



| Code | EAN | | | |
|-------------|-------------------|--|--|----|
| 05347153001 | 4013288 107152 | | | 10 |
| | | ●● 897/4 R 1x 1/4"x75 | | |
| | | ⊕ 855/1 BTH PZ 1x PZ 1x25; 7x PZ 2x25; 1x PZ 3x25 | | |

Diamantbits

Ørsmå diamantpartikler på verktøyspissen biter seg formelig fast i skruen

Bitsen sitter sikrere fast i skruhodet

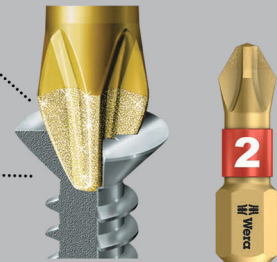

Bits med ørsmå diamantpartikler på spissen. Disse sørger for at bitsen sitter trygt i skruen, begrenser det nødvendige kontakttrykket og reduserer risikoen for å glippe. BiTorsion-bits med torsjonssone der kinetisk energi blir avledet ved toppbelastning. Dette øker produktets levetid betraktelig.

Utstyrt med Rapidaptor-teknologi, som gjør at bitsene kan monteres uten å betjene hylsen. Bitsene tas ut enkelt ved å skyve dem fremover – for lynraskt skifte av bits med bare én hånd. For montering på skrumaskin eller bruk i chucken på en elektrisk drill.

Bit-Check i flerkomponentmateriale overbeviser med lav vekt og en så kompakt utforming som mulig. Det myke materialet i den nedre delen av holderen sørger for at bitsene holdes forsvarlig på plass, samtidig som de er enkle å ta ut.

Profilen og størrelsen på bits finnes enkelt med Weras «Take it easy» verktøyidentifikasjon og fargekoding samt den lett synlige merkingen.

Bit-Check 30 Diamond 1



| Code | EAN | | | |
|-------------|---------|--|--|---|
| | 4013288 | | | |
| 05057431001 | 179814 | | | 1 |
| | | | 889/4/1 K 1x 1/4"x50 | |
| | | | 851/1 BDC PH 2x PH 1x25; 4x PH 2x25; 1x PH 3x25 | |
| | | | 855/1 BDC PZ 2x PZ 1x25; 4x PZ 2x25; 1x PZ 3x25 | |
| | | | 867/1 TORX® BDC 2x TX 10x25; 2x TX 15x25; 3x TX 20x25; 3x TX 25x25; 1x TX 30x25; 1x TX 40x25 | |
| | | | 800/1 BDC 1x 0,8x5,5x25; 1x 1,0x5,5x25; 1x 1,2x6,5x25 | |

Bit-Check 12 Diamond 1



| Code | EAN | | | |
|-------------|---------|--|---|----|
| | 4013288 | | | |
| 05057421001 | 180025 | | | 10 |
| | | | 889/4/1 K 1x 1/4"x50 | |
| | | | 851/1 BDC PH 1x PH 1x25; 2x PH 2x25 | |
| | | | 855/1 BDC PZ 1x PZ 1x25; 2x PZ 2x25 | |
| | | | 867/1 TORX® BDC 1x TX 10x25; 1x TX 15x25; 1x TX 20x25; 1x TX 25x25; 1x TX 30x25 | |

Bit-Check 12 Diamond 1 SB



| Code | EAN | | | |
|-------------|---------|--|---|---|
| | 4013288 | | | |
| 05136392001 | 213976 | | 889/4/1 K 1x 1/4"x50 | 1 |
| | | | 851/1 BDC PH 1x PH 1x25; 2x PH 2x25 | |
| | | | 855/1 BDC PZ 1x PZ 1x25; 2x PZ 2x25 | |
| | | | 867/1 TORX® BDC 1x TX 10x25; 1x TX 15x25; 1x TX 20x25; 1x TX 25x25; 1x TX 30x25 | |

Bit-Check 7 Diamond 1



| Code | EAN | | | |
|-------------|---------|--|---|----|
| | 4013288 | | | |
| 05057416001 | 179999 | | | 10 |
| | | | 889/4/1 K 1x 1/4"x50 | |
| | | | 851/1 BDC PH 1x PH 1x25; 1x PH 2x25 | |
| | | | 855/1 BDC PZ 1x PZ 1x25; 1x PZ 2x25 | |
| | | | 800/1 BDC 1x 1,0x5,5x25; 1x 1,2x6,5x25 | |



Bit-Check 7 Diamond 1 SB

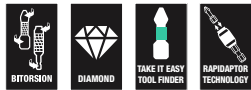

| Code | EAN | | |
|-------------|--------|--|---|
| 05073419001 | 183682 | 889/4/1 K 1x 1/4"x50 | 1 |
| | | 851/1 BDC PH 1x PH 1x25; 1x PH 2x25 | |
| | | 855/1 BDC PZ 1x PZ 1x25; 1x PZ 2x25 | |
| | | 800/1 BDC 1x 1.0x5.5x25; 1x 1.2x6.5x25 | |

Bit-Check 7 PZ Diamond 1



| Code | EAN | | |
|-------------|--------|---|----|
| 05057412001 | 180001 | 889/4/1 K 1x 1/4"x50 | 10 |
| | | 855/1 BDC PZ 2x PZ 1x25; 3x PZ 2x25; 1x PZ 3x25 | |

Bit-Check 7 TX Diamond 1



| Code | EAN | | |
|-------------|--------|---|----|
| 05057415001 | 180018 | 889/4/1 K 1x 1/4"x50 | 10 |
| | | 867/1 TORX® BDC 1x TX 10x25; 1x TX 15x25; 1x TX 20x25; 1x TX 25x25; 1x TX 30x25; 1x TX 40x25 | |

Tekstilbokser



Bit-Safe 61 Universal 1

Omfattende bitsortiment med 61 deler fra Wera i robuste Bit-Safe fra Wera. Gir en rask oversikt over det verktøyet man har for hånden, og bits som det ikke er behov for, blir ganske enkelt satt tilbake i sortimentet og går ikke tapt.

Med 1 universalholder med Rapidaptor-teknologi: Gjør at bitsene kan monteres uten å betjene hylsen.

Bitsene tas ut enkelt ved å skyve dem fremover – for lynraskt skifte av bits med bare én hånd.

Den kraftige permanentmagneten holder bitsene fjellstøtt. For montering på skrumaskin eller bruk i chucken på en elektrisk drill.

Bit-Safe 61 Universal 1



| Code | EAN | | | |
|-------------|-------------------|-----|---|---|
| 05057122001 | 4013288 100689 | | | 1 |
| | | ● ○ | 889/4/1 K 1x 1/4"x50 | |
| | | + | 851/1 TZ 3x PH 1x25; 10x PH 2x25; 2x PH 3x25 | |
| | | + | 855/1 TZ 3x PZ 1x25; 10x PZ 2x25; 2x PZ 3x25 | |
| | | ✦ | 867/1 TZ TORX® 2x TX 10x25; 3x TX 15x25; 3x TX 20x25; 3x TX 25x25; 3x TX 30x25; 2x TX 40x25 | |
| | | ◐ | 800/1 TZ 1x 0,6x4,5x25; 1x 1,0x5,5x25; 1x 1,2x6,5x25 | |
| | | ○ | 840/1 Z 3x 2,5x25; 3x 3,0x25; 3x 4,0x25; 2x 5,0x25 | |
| | | | Krok og borrelås tape 120 1x 50,0x120,0 | |

Bit-Safe 43 Universal 1

43 deler. Robust tekstilfutteral for universell bruk.

1 universalholder 899/4/1 med hylse i rustfritt stål, sprengning og kraftig permanentmagnet for montering i skrumaskin eller for bruk i borchucken på elektrisk drill.

Bit-Safe 43 Universal 1



| Code | EAN | | | |
|-------------|-------------------|-----|---|---|
| 05057450001 | 4013288 179951 | | | 1 |
| | | ● ○ | 899/4/1 1x 1/4"x50 | |
| | | + | 851/1 Z 1x PH 2x25 | |
| | | + | 851/4 TZ 1x PH 1x50; 2x PH 2x50 | |
| | | + | 855/1 Z 2x PZ 1x25; 5x PZ 2x25; 2x PZ 3x25 | |
| | | ✦ | 855/4 TZ 1x PZ 1x50; 2x PZ 2x50 | |
| | | ✦ | 867/1 TORX® 3x TX 10x25; 4x TX 15x25; 4x TX 20x25; 4x TX 25x25; 4x TX 30x25; 1x TX 40x25 | |
| | | ✦ | 867/4 Z TORX® 1x TX 10x50; 1x TX 15x50; 1x TX 20x50; 1x TX 25x50; 1x TX 30x50; 1x TX 40x50 | |
| | | | Krok og borrelås tape 120 1x 50,0x120,0 | |



Bit-Check 30 Universal 1

29 bits på minimalt med plass. Enkelt å ta ut og sette tilbake bits. Rapidaptor-holder garanterer lynraskt bitsskifte.

Med universelt innhold for alle bruksområder. Robust Bit-Check.

Bit-Check 30 Universal 1



| Code | EAN | | |
|-------------|--------|---|---|
| 05056440001 | 115096 | | 1 |
| | | ●○ 889/4/1 K 1x 1/4"x50 | |
| | | ⊕ 851/1 TZ PH 2x PH 1x25; 3x PH 2x25; 1x PH 3x25 | |
| | | ⊕ 855/1 TH PZ 2x PZ 1x25; 3x PZ 2x25; 1x PZ 3x25 | |
| | | ⊕ 867/1 TZ TORX® 1x TX 10x25; 1x TX 15x25; 1x TX 20x25; 1x TX 25x25; 1x TX 30x25; 1x TX 40x25 | |
| | | ⊕ 867/1 Z TORX® B0 1x TX 10x25; 1x TX 15x25; 1x TX 20x25; 1x TX 25x25; 1x TX 30x25 | |
| | | ◐ 800/1 TZ 1x 1,0x5,5x25 | |
| | | ○ 840/1 Z Hex-Plus 1x 3,0x25; 1x 4,0x25; 1x 5,0x25; 1x 6,0x25; 1x 8,0x25 | |

Bit-Check 30 TX Universal 1

30 deler. Slitesterke Wera-bits for universell bruk.

1 universalholder 899/4/1 K for montering i skrumaskin eller for bruk i borchucken på elektrisk drill. I

nkludert slitesterke TORX® bits for universell bruk.

Bit-Check 30 TX Universal 1



| Code | EAN | | |
|-------------|-------------------|--|----|
| 05057908001 | 4013288 163820 | | 10 |
| | | ●○ 899/4/1 1x 1/4"x50 | |
| | | ⊕ 867/1 TORX® 3x TX 10x25; 5x TX 15x25; 8x TX 20x25; 7x TX 25x25; 4x TX 30x25; 2x TX 40x25 | |

Bit-Check 30 TX Universal 1 SB



| Code | EAN | | |
|-------------|-------------------|--|---|
| 05057900001 | 4013288 229618 | | 1 |
| | | ●○ 899/4/1 1x 1/4"x50 | |
| | | ⊕ 867/1 TORX® 3x TX 10x25; 5x TX 15x25; 8x TX 20x25; 7x TX 25x25; 4x TX 30x25; 2x TX 40x25 | |

Bit-Check 10 Universal 1

- Slitesterke bits for universell bruk
- Universalholder med hurtigchuck for raskt bitsskifte

Bit-Check 10 Universal 1



| Code | EAN | | |
|-------------|-------------------|---|----|
| 05056161001 | 4013288 033772 | | 10 |
| | | ●○ 895/4/1 K 1x 1/4"x52 | |
| | | ⊕ 851/1 TZ PH 1x PH 1x25; 1x PH 2x25; 1x PH 3x25 | |
| | | ⊕ 855/1 TZ PZ 1x PZ 1x25; 1x PZ 2x25; 1x PZ 3x25 | |
| | | ⊖ 800/1 TZ 1x 0,8x5,5x25; 1x 1,0x5,5x25; 1x 1,2x6,5x25 | |

Bit-Check 10 Universal 2

- Ekstra harde bits
- Torsjonsform mot slitasje før tiden
- Universalholder med hurtigchuck og kraftig permanentmagnet

Bit-Check 10 Universal 2



| Code | EAN | | |
|-------------|-------------------|--|----|
| 05134200001 | 4013288 038821 | | 10 |
| | | ●○ 895/4/1 K 1x 1/4"x52 | |
| | | ⊕ 855/1 TH PZ 1x PZ 1x25; 2x PZ 2x25 | |
| | | ⊕ 867/1 TORX® 1x TX 10x25; 1x TX 15x25; 1x TX 20x25; 1x TX 25x25; 1x TX 30x25; 1x TX 40x25 | |

Bit-Check 10 Universal 3

- Med slitesterke Wera bits for universell bruk
- Rapidaptor-holder for raskt bitsskifte

Bit-Check 10 Universal 3



| Code | EAN | | |
|-------------|-------------------|---|----|
| 05056375001 | 4013288 095695 | | 10 |
| | | ●○ 889/4/1 K 1x 1/4"x50 | |
| | | ⊕ 851/1 TZ PH 1x PH 1x25; 1x PH 2x25; 1x PH 3x25 | |
| | | ⊕ 855/1 TZ PZ 1x PZ 1x25; 1x PZ 2x25; 1x PZ 3x25 | |
| | | ⊖ 800/1 TZ 1x 0,8x5,5x25; 1x 1,0x5,5x25; 1x 1,2x6,5x25 | |

Bit-Check 10 Universal 3 SB



| Code | EAN | | |
|-------------|-------------------|---|---|
| 05073410001 | 4013288 099495 | | 1 |
| | | ●○ 889/4/1 K 1x 1/4"x50 | |
| | | ⊖ 800/1 TZ 1x 0,8x5,5x25; 1x 1,0x5,5x25; 1x 1,2x6,5x25 | |
| | | ⊕ 851/1 TZ PH 1x PH 1x25; 1x PH 2x25; 1x PH 3x25 | |
| | | ⊕ 855/1 TZ PZ 1x PZ 1x25; 1x PZ 2x25; 1x PZ 3x25 | |



Bit-Check 10 Universal 4

- Slitesterke bits for universell bruk
- Universalholder med hylse i rustfritt stål, sprengning og kraftig permanentmagnet

Bit-Check 10 Universal 4



| Code | EAN | | |
|-------------|-------------------|--|----|
| 05056159001 | 4013288 033758 | | 10 |
| | | <ul style="list-style-type: none"> ● 899/4/1 1x 1/4"x50 | |
| | | <ul style="list-style-type: none"> ⊕ 851/1 TZ PH 1x PH 1x25; 1x PH 2x25; 1x PH 3x25 | |
| | | <ul style="list-style-type: none"> ⊕ 855/1 TZ PZ 1x PZ 1x25; 1x PZ 2x25; 1x PZ 3x25 | |
| | | <ul style="list-style-type: none"> ⊖ 800/1 TZ 1x 0,8x5,5x25; 1x 1,0x5,5x25; 1x 1,2x6,5x25 | |

Bit-Check 10 Universal 5 SB

- Slitesterke bits for universell bruk
- Inkludert universalholder for feste av bits med 1/4" utvendig sekskantdrev

Bit-Check 10 Universal 5 SB



| Code | EAN | | |
|-------------|-------------------|---|---|
| 05073416001 | 4013288 128164 | | 1 |
| | | <ul style="list-style-type: none"> ● 899/4/1 1x 1/4"x50 | |
| | | <ul style="list-style-type: none"> ⊕ 851/1 Z PH 1x PH 2x25 | |
| | | <ul style="list-style-type: none"> ⊕ 855/1 Z PZ 1x PZ 1x25; 1x PZ 2x25; 1x PZ 3x25 | |
| | | <ul style="list-style-type: none"> ⊕ 867/1 TORX® 1x TX 10x25; 1x TX 15x25; 1x TX 20x25; 1x TX 25x25; 1x TX 30x25 | |

Bit-Check 10 TX Universal 1

- Slitesterke bits for universell bruk
- Torsjonsform mot slitasje for tiden
- Universalholder med hurtigchuck for raskt bitskifte

Bit-Check 10 TX Universal 1



| Code | EAN | | |
|-------------|-------------------|--|----|
| 05056164001 | 4013288 033802 | | 10 |
| | | <ul style="list-style-type: none"> ● 894/4/1 K 1x 1/4"x51 | |
| | | <ul style="list-style-type: none"> ⊕ 867/1 TZ TORX® 1x TX 8x25; 1x TX 9x25; 1x TX 10x25; 1x TX 15x25; 1x TX 20x25; 1x TX 25x25; 1x TX 27x25; 1x TX 30x25; 1x TX 40x25 | |

Bit-Check 10 TX Universal 2

- Slitesterke bits for universell bruk
- Rapidaptor-holder for raskt bitskifte

Bit-Check 10 TX Universal 2



| Code | EAN | | |
|-------------|-------------------|--|----|
| 05057115001 | 4013288 127747 | | 10 |
| | | <ul style="list-style-type: none"> ● 888/4/1 K 1x 1/4"x50 | |
| | | <ul style="list-style-type: none"> ⊕ 867/1 TORX® 1x TX 6x25; 1x TX 8x25; 1x TX 9x25; 1x TX 10x25; 1x TX 15x25; 1x TX 20x25; 1x TX 25x25; 1x TX 30x25; 1x TX 40x25 | |

Bit-Check 7 Universal 1

- Slitesterke bits for universell bruk
- Universalholder med hylse i rustfritt stål og kraftig permanentmagnet

Bit-Check 7 Universal 1



| Code | EAN | | |
|-------------|---------|---|----|
| | 4013288 | | |
| 05056295001 | 038166 | | 20 |
| | | 893/4/1 K 1x 1/4"x50 | |
| | | 851/1 Z PH 1x PH 1x25; 1x PH 2x25 | |
| | | 855/1 Z PZ 1x PZ 1x25; 1x PZ 2x25 | |
| | | 800/1 Z 1x 1,0x5,5x25; 1x 1,2x6,5x25 | |

Bit-Check 7 Universal 1 SB



| Code | EAN | | |
|-------------|---------|---|---|
| | 4013288 | | |
| 05073406001 | 036186 | | 1 |
| | | 893/4/1 K 1x 1/4"x50 | |
| | | 851/1 Z PH 1x PH 1x25; 1x PH 2x25 | |
| | | 855/1 Z PZ 1x PZ 1x25; 1x PZ 2x25 | |
| | | 800/1 Z 1x 1.0x5.5x25; 1x 1.2x6.5x25 | |

Bit-Check 7 Universal 4



| Code | EAN | | |
|-------------|---------|--|----|
| | 4013288 | | |
| 05135810001 | 179265 | | 20 |
| | | 893/4/1 K 1x 1/4"x50 | |
| | | 851/1 Z PH 1x PH 2x25 | |
| | | 855/1 Z PZ 1x PZ 1x25; 1x PZ 2x25 | |
| | | 867/1 TORX® 1x TX 15x25; 1x TX 20x25; 1x TX 25x25 | |

Bit-Check 7 PZ Universal 1



| Code | EAN | | |
|-------------|---------|--|----|
| | 4013288 | | |
| 05056296001 | 038135 | | 20 |
| | | 893/4/1 K 1x 1/4"x50 | |
| | | 855/1 Z PZ 2x PZ 1x25; 3x PZ 2x25; 1x PZ 3x25 | |



Bit-Check 7 TX Universal 1

- Slitesterke bits for universell bruk
- Universalholder med hylse i rustfritt stål og kraftig permanentmagnet

Bit-Check 7 TX Universal 1



| Code | EAN | | |
|-------------|-------------------|---|----|
| 05056294001 | 4013288 041500 | | 20 |
| | | ●● 893/4/1 K 1x 1/4"x50 | |
| | | ♻️ 867/1 TORX® 1x TX 10x25; 1x TX 15x25; 1x TX 20x25; 1x TX 25x25; 1x TX 30x25; 1x TX 40x25 | |

Bit-Check 7 TX Universal 1 SB



| Code | EAN | | |
|-------------|-------------------|---|---|
| 05073404001 | 4013288 038111 | | 1 |
| | | ●● 893/4/1 K 1x 1/4"x50 | |
| | | ♻️ 867/1 TORX® 1x TX 10x25; 1x TX 15x25; 1x TX 20x25; 1x TX 25x25; 1x TX 30x25; 1x TX 40x25 | |

Bit-Check 7 TX BO Universal 1

- Slitesterke bits for universell bruk
- Universalholder med hurtigchuck for raskt bitskifte

Bit-Check 7 TX BO Universal 1



| Code | EAN | | |
|-------------|-------------------|--|----|
| 05056158001 | 4013288 033741 | | 20 |
| | | ●● 894/4/1 K 1x 1/4"x51 | |
| | | ♻️ 867/1 Z TORX® BO 1x TX 10x25; 1x TX 15x25; 1x TX 20x25; 1x TX 25x25; 1x TX 30x25; 1x TX 40x25 | |

Hex-Plus gir lengre liv til skruer med innvendig sekskant

Ødeleggelse av profilen («runding») forhindres

Levetid over gjennomsnittet

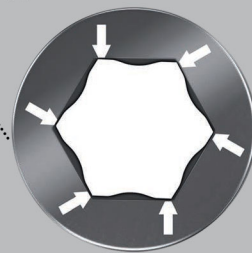

Bit-Check 7 Hex-Plus 1



| Code | EAN | | |
|-------------|-------------------|---|----|
| 05056168001 | 4013288 033840 | | 20 |
| | | ●● 895/4/1 K 1x 1/4"x52 | |
| | | ○ 840/1 Z Hex-Plus 1x 2,0x25; 1x 2,5x25; 1x 3,0x25; 1x 4,0x25; 1x 5,0x25; 1x 6,0x25 | |

Bit-Check 6 Universal 1

- Slitesterke bits for universell bruk
- Torsjonsformen gjør at momenttoppene dempes
- Hindrer for tidlige skader på verktøypispen

Bit-Check 6 Universal 1



| Code | EAN | | |
|-------------|-------------------|---|---|
| 05056474001 | 4013288 156143 | | 20 |
| | | + | 851/4 TZ PH 1x PH 1x50; 1x PH 2x50 |
| | | + | 855/4 TZ PZ 1x PZ 1x50; 1x PZ 2x50 |
| | | ● | 800/4 Z 1x 1,0x5,5x50; 1x 1,2x6,5x50 |

Bit-Check 6 Universal 1 SB



| Code | EAN | | |
|-------------|-------------------|---|---|
| 05073635001 | 4013288 155276 | | 1 |
| | | + | 851/4 TZ PH 1x PH 1x50; 1x PH 2x50 |
| | | + | 855/4 TZ PZ 1x PZ 1x50; 1x PZ 2x50 |
| | | ● | 800/4 Z 1x 1,0x5,5x50; 1x 1,2x6,5x50 |

Bit-Check 6 Universal 2



| Code | EAN | | |
|-------------|-------------------|---|--|
| 05056473001 | 4013288 156136 | | 20 |
| | | + | 851/4 TZ PH 1x PH 2x50 |
| | | + | 855/4 TZ PZ 1x PZ 1x50; 1x PZ 2x50 |
| | | ● | 867/4 Z TORX® 1x TX 15x50; 1x TX 20x50; 1x TX 25x50 |

Bit-Check 6 Universal 2 SB



| Code | EAN | | |
|-------------|-------------------|---|--|
| 05073638001 | 4013288 155245 | | 1 |
| | | + | 851/4 TZ PH 1x PH 2x50 |
| | | + | 855/4 TZ PZ 1x PZ 1x50; 1x PZ 2x50 |
| | | ● | 867/4 Z TORX® 1x TX 15x50; 1x TX 20x50; 1x TX 25x50 |



Bit-Check 6 TX Universal 1

- Slitesterke bits for universell bruk

Bit-Check 6 TX Universal 1



| Code | EAN | | |
|-------------|-------------------|---|----|
| 05056472001 | 4013288 156112 | | 20 |
| | | ♻️ 867/4 Z TORX® 1x TX 10x50; 1x TX 15x50; 1x TX 20x50; 1x TX 25x50; 1x TX 30x50; 1x TX 40x50 | |

Bit-Check 6 TX Universal 1 SB



| Code | EAN | | |
|-------------|-------------------|---|---|
| 05073637001 | 4013288 155252 | ♻️ | 1 |
| | | ♻️ 867/4 Z TORX® 1x TX 10x50; 1x TX 15x50; 1x TX 20x50; 1x TX 25x50; 1x TX 30x50; 1x TX 40x50 | |

Bit-Check 6 PZ Universal 1

Seks 50 mm lange Wera-bits oversiktlig ordnet på minimalt med plass i den praktiske Bit-Check. De slitesterke bitsene er egnet for universell bruk. Torsjonsform mot tidlig slitasje.

Bit-Check 6 PZ Universal 1



| Code | EAN | | |
|-------------|-------------------|--|----|
| 05056471001 | 4013288 156105 | | 20 |
| | | ♻️ 855/4 TZ PZ 2x PZ 1x50; 3x PZ 2x50; 1x PZ 3x50 | |

Bit-Check 6 V Universal 1

Seks 50 mm lange Wera-bits oversiktlig ordnet på minimalt med plass i den praktiske Bit-Check. Høykvalitets bits for skruer med innvendig firkant med holdefunksjon.

Klemkraften fra overflatetrykket mellom verktøypissens og skruerprofilen holder skruene sikkert på verktøyet. Slitesterke, for universell bruk.

1/4" sekskant, egnet for holdere i henhold til DIN ISO 1173-F 6,3.

Bit-Check 6 V Universal 1



| Code | EAN | | |
|-------------|-------------------|---|----|
| 05056478001 | 4013288 190802 | | 10 |
| | | ♻️ 868/4 V 1x # 1x50; 3x # 2x50; 2x # 3x50 | |

Bit-Check 30 Wood TX HF 1

Bits- og holdersett, spesielt godt egnet for arbeider i tre. Takket være den spesielle geometrien holder bitsene 867/1 TORX® HF TORX® skruer i samsvar med spesifikasjon fra Acument Intellectual Properties sikkert på verktøyet!

Det er særlig nyttig på trange og vanskelig tilgjengelige steder der det ikke er mulig å bruke den andre hånden til å holde skruen fast. De passer også til Würth ASSY-skruer samt Altenloh SPAX T-STAR plus-skruer.

Med «Take it easy» verktøyidentifikasjon: Fargekodning etter størrelse. Inkludert universalholder med ringmagnet som også holder vanskelige skruer fjellstøtt, og Rapidaptor, som gjør at bitsene kan monteres uten å betjene hylsen. Bit-Check gir en rask oversikt over det verktøyet man har for hånden. Bits som det ikke er behov for, blir ganske enkelt satt tilbake i sortimentet og går ikke tapt.

Enkel transport, f.eks. i skjortelommen. Bit-Check kan stilles opp på arbeidsplassen, noe som sikrer rask tilgang til verktøyet.

- Holdefunksjon for innvendige TORX® skruer
- Passer også til Würth ASSY-skruer samt Altenloh SPAX T-STAR plus-skruer

Bit-Check 30 Wood TX HF 1



| Code | EAN | | |
|-------------|-------------------|---|----|
| 05057436001 | 4013288 226204 | | 10 |
| | | ●○ 887/4 RR 1x 1/4"x57 | |
| | | ⊕ 851/1 TZ 2x PH 2x25; 1x PH 3x25 | |
| | | ⊕ 855/1 TH 3x PZ 1x25; 6x PZ 2x25; 2x PZ 3x25 | |
| | | ⊕ 867/1 TORX® HF 2x TX 10x25; 2x TX 15x25; 4x TX 20x25; 4x TX 25x25; 2x TX 30x25; 1x TX 40x25 ¹⁾ | |

¹⁾Gjennomgående sekskant; ikke «Take it easy».

Bit-Check 30 Wood TX HF 1 SB



| Code | EAN | | |
|-------------------------------------|-------------------|---|---|
| 05057437001 | 4013288 227522 | | 1 |
| 1x Bit-Check 30 Wood TX HF 1 | | | |
| | | ●○ 887/4 RR 1x 1/4"x57 | |
| | | ⊕ 851/1 TZ 2x PH 2x25; 1x PH 3x25 | |
| | | ⊕ 855/1 TH 3x PZ 1x25; 6x PZ 2x25; 2x PZ 3x25 | |
| | | ⊕ 867/1 TORX® HF 2x TX 10x25; 2x TX 15x25; 4x TX 20x25; 4x TX 25x25; 2x TX 30x25; 1x TX 40x25 ¹⁾ | |

¹⁾Gjennomgående sekskant; ikke «Take it easy».

Bit-Check 30 Wood 1

- Med ringmagnet for godt feste, også med lange og tunge skruer

Bit-Check 30 Wood 1



| Code | EAN | | |
|-------------|-------------------|---|---|
| 05057433001 | 4013288 179807 | | 1 |
| | | ●○ 887/4 RR 1x 1/4"x57 | |
| | | ⊕ 851/1 TZ PH 2x PH 2x25; 1x PH 3x25 | |
| | | ⊕ 855/1 TH PZ 3x PZ 1x25; 6x PZ 2x25; 2x PZ 3x25 | |
| | | ⊕ 867/1 TZ TORX® 2x TX 10x25; 2x TX 15x25; 4x TX 20x25; 4x TX 25x25; 2x TX 30x25; 1x TX 40x25 | |

Bit-Check 30 Wood 2

- Universalholder med hylse av rustfritt stål

Bit-Check 30 Wood 2



| Code | EAN | | |
|-------------|-------------------|---|----|
| 05057432001 | 4013288 179845 | | 10 |
| | | 899/4/1 1x 1/4"x50 | |
| | | 851/1 Z PH 1x PH 2x25 | |
| | | 855/1 Z PZ 2x PZ 1x25; 5x PZ 2x25; 2x PZ 3x25 | |
| | | 867/1 TORX® 3x TX 10x25; 4x TX 15x25; 4x TX 20x25; 4x TX 25x25; 3x TX 30x25; 1x TX 40x25 | |

Bit-Check 30 Wood 2 SB



| Code | EAN | | |
|-------------|-------------------|---|---|
| 05057438001 | 4013288 229625 | | 1 |
| | | 899/4/1 1x 1/4"x50 | |
| | | 851/1 Z 1x PH 2x25 | |
| | | 855/1 Z 2x PZ 1x25; 5x PZ 2x25; 2x PZ 3x25 | |
| | | 867/1 TORX® 3x TX 10x25; 4x TX 15x25; 4x TX 20x25; 4x TX 25x25; 3x TX 30x25; 1x TX 40x25 | |

Bit-Check 12 Wood TX HF 1

Bits- og holdersett, spesielt godt egnet for arbeider i tre. Takket være den spesielle geometrien holder bitsene 867/1 TORX® HF TORX® skruer i samsvar med spesifisering fra Acument Intellectual Properties sikkert på verktøyet!

Det er særlig nyttig på trange og vanskelig tilgjengelige steder der det ikke er mulig å bruke den andre hånden til å holde skruen fast. De passer også til Würth ASSY-skruer samt Altenloh SPAX T-STAR plus-skruer.

Med «Take it easy» verktøidentifikasjon: Fargekoding etter størrelse. Ringmagnet Rapidaptor-holder for å holde lange og tunge skruer. Bit-Check gir en rask oversikt over det verktøyet man har for hånden.

Bits som det ikke er behov for, blir ganske enkelt satt tilbake i sortimentet og går ikke tapt. Enkel transport, f.eks. i skjortelommen. Bit-Check kan stilles opp på arbeidsplassen, noe som sikrer rask tilgang til verktøyet.

- 867/1 Z TORX® HF-bits med holdefunksjon for TORX® skruer i samsvar med spesifisering fra Acument Intellectual Properties
- Passer også til Würth ASSY-skruer samt Altenloh SPAX T-STAR plus-skruer

Bit-Check 12 Wood TX HF 1



| Code | EAN | | |
|-------------|-------------------|--|----|
| 05057435001 | 4013288 226198 | | 10 |
| | | 887/4 RR 1x 1/4"x57 | |
| | | 855/1 Z 1x PZ 1x25; 1x PZ 2x25 | |
| | | 867/1 TORX® HF 1x TX 10x25; 1x TX 15x25; 1x TX 20x25; 2x TX 25x25; 1x TX 30x25; 1x TX 40x25 ¹⁾ | |
| | | 867/1 TORX® 1x TX 20x25; 1x TX 25x25 | |

¹⁾ Gjennomgående sekskant; ikke «Take it easy».

Bit-Check 12 Wood TX HF 1 SB



| Code | EAN | | | |
|-------------------------------------|-------------------|----|--|---|
| 05073641001 | 4013288 227515 | | | 1 |
| 1x Bit-Check 12 Wood TX HF 1 | | | | |
| | | ●○ | 887/4 RR 1x 1/4"x57 | |
| | | + | 855/1 Z 1x PZ 1x25; 1x PZ 2x25 | |
| | | ⊕ | 867/1 TORX® HF 1x TX 10x25; 1x TX 15x25; 1x TX 20x25; 2x TX 25x25; 1x TX 30x25; 1x TX 40x25 ¹⁾ | |
| | | ⊕ | 867/1 TORX® 1x TX 20x25; 1x TX 25x25 | |

¹⁾Gjennomgående sekskant; ikke «Take it easy».

Bit-Check 12 tre 1

- Ringmagnet Rapidaptor-holder for å holde lange og tunge skruer

Bit-Check 12 tre 1



| Code | EAN | | | |
|-------------|-------------------|----|---|----|
| 05057423001 | 4013288 179876 | | | 10 |
| | | ●○ | 887/4 RR 1x 1/4"x57 | |
| | | + | 855/1 TH PZ 1x PZ 1x25; 2x PZ 2x25; 1x PZ 3x25 | |
| | | + | 851/1 TH PH 1x PH 2x25 | |
| | | ⊕ | 867/1 TORX® 1x TX 10x25; 1x TX 15x25; 1x TX 20x25; 1x TX 25x25; 1x TX 30x25; 1x TX 40x25 | |

Bit-Check 12 tre 1 SB



| Code | EAN | | | |
|-------------|-------------------|----|---|---|
| 05136390001 | 4013288 214010 | ●○ | 887/4 RR 1x 1/4"x57 | 1 |
| | | + | 851/1 TH PH 1x PH 2x25 | |
| | | + | 855/1 TH PZ 1x PZ 1x25; 2x PZ 2x25; 1x PZ 3x25 | |
| | | ⊕ | 867/1 TORX® 1x TX 10x25; 1x TX 15x25; 1x TX 20x25; 1x TX 25x25; 1x TX 30x25; 1x TX 40x25 | |

Bit-Check 12 tre 2

- Universalholder med hylse av rustfritt stål

Bit-Check 12 tre 2



| Code | EAN | | | |
|-------------|-------------------|----|---|----|
| 05057422001 | 4013288 179890 | | | 10 |
| | | ●○ | 899/4/1 1x 1/4"x50 | |
| | | + | 851/1 Z PH 1x PH 2x25 | |
| | | + | 855/1 Z PZ 1x PZ 1x25; 2x PZ 2x25; 1x PZ 3x25 | |
| | | ⊕ | 867/1 TORX® 1x TX 10x25; 1x TX 15x25; 1x TX 20x25; 1x TX 25x25; 1x TX 30x25; 1x TX 40x25 | |



Bit-Check 12 tre 2 SB



| Code | EAN | | | |
|-------------|--------|--|--|---|
| 05136391001 | 214027 | | 899/4/1 1x 1/4"x50 | 1 |
| | | | 851/1 Z PH 1x PH 2x25 | |
| | | | 855/1 Z PZ 1x PZ 1x25; 2x PZ 2x25; 1x PZ 3x25 | |
| | | | 867/1 TORX® 1x TX 10x25; 1x TX 15x25; 1x TX 20x25; 1x TX 25x25; 1x TX 30x25; 1x TX 40x25 | |

Bit-Check 6 Wood TX HF 1

Bitssett, spesielt godt egnet for arbeider i tre. Takket være den spesielle geometrien holder bitsene 867/4 TORX® HF TORX® skruer i samsvar med spesifikasjon fra Acument Intellectual Properties sikkert på verktøyet! Det er særlig nyttig på trange og vanskelig tilgjengelige steder der det ikke er mulig å bruke den andre hånden til å holde skruen fast.

De passer også til Würth ASSY-skruer samt Altenloh SPAX T-STAR plus-skruer. Med «Take it easy» verktøyidentifikasjon: Fargekoding etter størrelse. Bit-Check gir en rask oversikt over det verktøyet man har for hånden.

Bits som det ikke er behov for, blir ganske enkelt satt tilbake i sortimentet og går ikke tapt. Enkel transport, f.eks. i skjortelommen. Bit-Check kan stilles opp på arbeidsplassen, noe som sikrer rask tilgang til verktøyet.

- Spesielt for trearbeider
- For innvendige TORX® skruer
- Med holdefunksjon for TORX® skruer
- Passer også til Würth ASSY-skruer samt Altenloh SPAX T-STAR plus-skruer
- 50 mm lange bits

Bit-Check 6 Wood TX HF 1



| Code | EAN | | | |
|-------------|--------|--|---|----|
| 05056470001 | 226181 | | 867/4 TORX® HF 2x TX 20x50; 2x TX 25x50; 1x TX 30x50; 1x TX 40x50 ¹⁾ | 20 |

¹⁾ Gjennomgående sekskant; ikke «Take it easy».

Bit-Check 6 Wood TX HF 1 SB



| Code | EAN | | | |
|-------------|--------|--|--|---|
| 05073639001 | 227508 | | 1x Bit-Check 6 Wood TX HF 1 867/4 TORX® HF 2x TX 20x50; 2x TX 25x50; 1x TX 30x50; 1x TX 40x50 ¹⁾ | 1 |

¹⁾ Gjennomgående sekskant; ikke «Take it easy».

Bit-Check 30 Metal 1

- Slitesterke bits for universell bruk
- Universalholder med hylse av rustfritt stål

Bit-Check 30 Metal 1



| Code | EAN | | |
|-------------|---------|--|----|
| | 4013288 | | |
| 05057434001 | 179838 | | 10 |
| | | 899/4/1 1x 1/4"x50 | |
| | | 851/1 Z PH 3x PH 1x25; 3x PH 2x25; 2x PH 3x25 | |
| | | 855/1 Z PZ 3x PZ 1x25; 3x PZ 2x25; 3x PZ 3x25 | |
| | | 867/1 TORX® 1x TX 10x25; 1x TX 15x25; 1x TX 20x25; 1x TX 25x25; 1x TX 30x25; 1x TX 40x25 | |
| | | 800/1 Z 1x 0,6x4,5x25; 1x 1,0x5,5x25; 1x 1,2x6,5x25 | |
| | | 840/1 Z Hex-Plus 1x 4,0x25; 1x 5,0x25; 1x 6,0x25 | |

Bit-Check 30 Metal 1 SB



| Code | EAN | | |
|-------------|---------|--|---|
| | 4013288 | | |
| 05057440001 | 229632 | 899/4/1 1x 1/4"x50 | 1 |
| | | 851/1 Z 3x PH 1x25; 3x PH 2x25; 2x PH 3x25 | |
| | | 855/1 Z 3x PZ 1x25; 3x PZ 2x25; 3x PZ 3x25 | |
| | | 867/1 TORX® 1x TX 10x25; 1x TX 15x25; 1x TX 20x25; 1x TX 25x25; 1x TX 30x25; 1x TX 40x25 | |
| | | 800/1 Z 1x 0.6x4.5x25; 1x 1.0x5.5x25; 1x 1.2x6.5x25 | |
| | | 840/1 Z 1x 4.0x25; 1x 5.0x25; 1x 6.0x25 | |



Bit-Check 12 Metall 1



| Code | EAN | | | |
|-------------|---------|--|----|--|
| | 4013288 | | | |
| 05057424001 | 179883 | | 10 | |
| | | 899/4/1 1x 1/4"x50 | | |
| | | 851/1 Z PH 1x PH 1x25; 1x PH 2x25 | | |
| | | 855/1 Z PZ 1x PZ 1x25; 1x PZ 2x25 | | |
| | | 867/1 TORX® 1x TX 15x25; 1x TX 20x25; 1x TX 25x25; 1x TX 30x25 | | |
| | | 840/1 Z Hex-Plus 1x 3,0x25; 1x 4,0x25; 1x 5,0x25 | | |

Bit-Check 12 Metall 1 SB



| Code | EAN | | | |
|-------------|---------|--|---|--|
| | 4013288 | | | |
| 05136393001 | 214003 | | 1 | |
| | | 899/4/1 1x 1/4"x50 | | |
| | | 851/1 Z PH 1x PH 1x25; 1x PH 2x25 | | |
| | | 855/1 Z PZ 1x PZ 1x25; 1x PZ 2x25 | | |
| | | 867/1 TORX® 1x TX 15x25; 1x TX 20x25; 1x TX 25x25; 1x TX 30x25 | | |
| | | 840/1 Z Hex-Plus 1x 3,0x25; 1x 4,0x25; 1x 5,0x25 | | |

843 Trinnbor-bits, 4-20 mm

Høykvalitets trinnbor-bits fra Wera. 9 boretrinn 2 mm stigende, kan brukes i materiale med tykkelse på inntil 4,5 mm.

Med kantbryter for 1 mm plater. Passer for 1/4" sekskant, passer for holdere iht. DIN ISO 1173-D 6,3



| Code | EAN | | | | | | | | |
|-------------|--------|------|--|--|--|--|--|--|---|
| 05104672001 | 117632 | 75,0 | | | | | | | 1 |

844 Innsnittgjengebor-bits

Høykvalitets gjengebor-bits fra Wera. Til skjæring av metriske gjenger. Bitsenes sekskantstamme sikrer god kraftoverføring. Fint avstemt materialeelastisitet sørger for lang brukstid.

Feilfri avsponing og liten fare for fastkiling.

1/4" sekskant, passer for holdere iht. DIN ISO 1173-D 6,3.



| Code | EAN | | | | | | | | |
|-------------|--------|------|-------|------|------|--|--|--|---|
| 05104666001 | 117571 | 3,0 | 10,00 | 33,0 | M 3 | | | | 1 |
| 05104667001 | 117588 | 4,0 | 11,00 | 35,0 | M 4 | | | | 1 |
| 05104668001 | 117595 | 5,0 | 12,50 | 36,0 | M 5 | | | | 1 |
| 05104669001 | 117601 | 6,0 | 18,00 | 40,0 | M 6 | | | | 1 |
| 05104670001 | 117618 | 8,0 | 20,00 | 40,0 | M 8 | | | | 1 |
| 05104671001 | 117625 | 10,0 | 20,00 | 40,0 | M 10 | | | | 1 |

888/4/1 K Universalholder

Med Rapidaptor universalholder, umagnetisk og innsnittjengebor-bits med 1/4" drev

844/7 Gjengebor-bitsett



| Code | EAN | | | |
|-------------|---------|--|--|---|
| 05104654001 | 4013288 | | | 1 |
| | 119278 | | 888/4/1 K 1x 1/4"x50 | |
| | | | 844 1x 3,0x33,0; 1x 4,0x35,0; 1x 5,0x36,0; 1x 6,0x40,0; 1x 8,0x40,0; 1x 10,0x40,0 | |

845 Innsnittsenkebor-bits

Høykvalitets innsnittsenkebor-bits med 1 spor fra Wera. Til forsening og avgrading. Den sekskantede stammen sikrer god kraftoverføring. Garantert vibrasjons- og ripefritt arbeid.

Feilfri avsponing og lang brukstid. 1/4" sekskant, passer for holdere iht. DIN ISO 1173-D 6,3.

845 Innsnittsenkebor-bits



| Code | EAN | | | | | | |
|-------------|---------|-------|-------|------|------|--|---|
| | 4013288 | mm | mm | mm | | | |
| 05104660001 | 117519 | 6,30 | 21,00 | 32,0 | M 3 | | 1 |
| 05104661001 | 117526 | 8,30 | 21,00 | 32,0 | M 4 | | 1 |
| 05104662001 | 117533 | 10,40 | 21,00 | 34,0 | M 5 | | 1 |
| 05104663001 | 117540 | 12,40 | 21,00 | 36,0 | M 6 | | 1 |
| 05104664001 | 117557 | 16,50 | 22,00 | 40,0 | M 8 | | 1 |
| 05104665001 | 117564 | 20,50 | 22,00 | 43,0 | M 10 | | 1 |

816 R

Bitshåndholder med Rapidaptor-hurtigchuck, for bits med 1/4" utvendig sekskantdrev

888/4/1 K

Rapidaptor universalholder, rustfritt stål, for bits med 1/4" utvendig sekskantdrev. Umagnetisk utførelse.

845/8 Senkeborsett med 1 spor



| Code | EAN | | | |
|-------------|---------|--|---|---|
| 05104655001 | 4013288 | | | 1 |
| | 119285 | | 816 R 1x 1/4"x119 | |
| | | | 888/4/1 K 1x 1/4"x50 | |
| | | | 845 1x 6,30x32,0; 1x 8,30x32,0; 1x 10,40x34,0; 1x 12,40x36,0; 1x 16,50x40,0; 1x 20,50x43,0 | |

846 Senkeborbits med 3 spor

Høykvalitets senkeborbits med 3 spor for avgrading, fasing og forsening. Den fint avstemte materialeelastisiteten garanterer lang brukstid. Feilfri avsponing og liten fare for fastkiling sikrer bekvemt arbeid.

Skjæredel iht. DIN 335-C, 90° med 3 skjær.

1/4" sekskant, passer for holdere med feste iht. DIN ISO 1173-D 6,3.

846 Senkeborbits med 3 spor



| Code | EAN | | | | | | |
|-------------|---------|-------|-------|------|------|--|---|
| | 4013288 | mm | mm | mm | | | |
| 05104630001 | 101440 | 6,30 | 20,00 | 31,0 | M 3 | | 1 |
| 05104631001 | 101457 | 8,30 | 20,00 | 31,0 | M 4 | | 1 |
| 05104632001 | 101464 | 10,40 | 20,00 | 34,0 | M 5 | | 1 |
| 05104633001 | 101471 | 12,40 | 20,00 | 35,0 | M 6 | | 1 |
| 05104634001 | 101488 | 16,50 | 20,00 | 40,0 | M 8 | | 1 |
| 05104635001 | 101495 | 20,50 | 20,00 | 41,0 | M 10 | | 1 |



816 R

Bitshåndholder med Rapidaptor-hurtigchuck, for bits med 1/4" utvendig sekskantdrev

888/4/1 K

Rapidaptor universalholder, rustfritt stål, for bits med 1/4" utvendig sekskantdrev. Umagnetisk utførelse.

846/8 Senkeborbits-sett



| Code | EAN | | |
|-------------|--------|--|---|
| 05104650001 | 111678 | | 1 |
| | | ● 816 R 1x 1/4"x119 | |
| | | ●● 888/4/1 K 1x 1/4"x50 | |
| | | ● 846 HSS 1x 6,30x31,0; 1x 8,30x31,0; 1x 10,40x34,0; 1x 12,40x35,0; 1x 16,50x40,0; 1x 20,50x41,0 | |

847 HSS Kombigengebor

Høykvalitets kombigengebor for boring, gjengeskjæring og avgrading. Av hurtigstål (HSS). Fint avstemt materialeelastisitet sørger for lang brukstid. Svært gode sentreringsegenskaper, feilfri avsponing og liten fare for fastkiling sikrer komfortabelt arbeid. Svært god kraftoverføring via sekskantstamme.

Drev: 1/4" sekskant, passer for holdere med feste iht. DIN ISO 1173-D 6,3.

847 HSS Kombigengebor



| | EAN | ● | ● | ● | ● | ● | ● |
|-------------|---------|-----|-------|------|------|---|---|
| Code | 4013288 | mm | mm | mm | | | |
| 05104640001 | 101501 | 2,5 | 12,00 | 36,0 | M 3 | | 1 |
| 05104641001 | 101518 | 3,3 | 12,00 | 39,0 | M 4 | | 1 |
| 05104642001 | 101525 | 4,2 | 12,00 | 41,0 | M 5 | | 1 |
| 05104643001 | 101532 | 5,0 | 12,00 | 44,0 | M 6 | | 1 |
| 05104644001 | 101549 | 6,8 | 12,00 | 51,0 | M 8 | | 1 |
| 05104645001 | 101556 | 8,5 | 12,00 | 59,0 | M 10 | | 1 |

888/4/1 K Rapidaptor universalholder

- Umagnetisk utførelse

847/7 Kombigengebor-bitssett



| Code | EAN | | |
|-------------|--------|--|---|
| 05104651001 | 111685 | | 1 |
| | | ●● 888/4/1 K 1x 1/4"x50 | |
| | | ● 847 HSS 1x 2,5x36,0; 1x 3,3x39,0; 1x 4,2x41,0; 1x 5,0x44,0; 1x 6,8x51,0; 1x 8,5x59,0 | |

848 HSS Metallspiralbor-bits

Høykvalitets metallspiralborbits for punktnøyaktig boring i metall. Av hurtigstål (HSS). Fint avstemt materialelastisitet sørger for lang brukstid. Svært god rundløpsnøyaktighet. Slitesterke herdede bits for ekstra lang levetid.

Svært god kraftoverføring via sekskantstamme.

Drev: 1/4" sekskant, passer for holdere med feste iht. DIN ISO 1173-D 6,3.

848 HSS Metallspiralbor-bits



| | EAN | | | | | | | |
|-------------|---------|------|-------|------|--|--|--|---|
| Code | 4013288 | mm | mm | mm | | | | |
| 05104610001 | 101310 | 3,0 | 16,00 | 38,0 | | | | 1 |
| 05104611001 | 101327 | 3,1 | 18,00 | 40,0 | | | | 1 |
| 05104612001 | 101334 | 3,3 | 18,00 | 40,0 | | | | 1 |
| 05104613001 | 101341 | 4,0 | 20,00 | 44,0 | | | | 1 |
| 05104614001 | 101358 | 4,1 | 20,00 | 44,0 | | | | 1 |
| 05104615001 | 101365 | 4,2 | 20,00 | 45,0 | | | | 1 |
| 05104616001 | 101372 | 5,0 | 26,00 | 50,0 | | | | 1 |
| 05104617001 | 101389 | 5,1 | 26,00 | 50,0 | | | | 1 |
| 05104618001 | 101396 | 6,0 | 26,00 | 50,0 | | | | 1 |
| 05104619001 | 101402 | 6,8 | 30,00 | 50,0 | | | | 1 |
| 05104620001 | 101419 | 8,0 | 32,00 | 51,0 | | | | 1 |
| 05104621001 | 101426 | 8,5 | 33,00 | 53,0 | | | | 1 |
| 05104622001 | 101433 | 10,0 | 38,00 | 54,0 | | | | 1 |

849 HSS Tresprialbor-bits

Høykvalitets tresprialborbits for punktnøyaktig boring uten oppflising i myktrre, hardtre og belagte platematerialer. Av hurtigstål (HSS). Sekskantstammen sikrer svært god kraftoverføring. Fint avstemt materialelastisitet sørger for lang brukstid.

Svært god rundløpsnøyaktighet. 1/4" drev, passer for holdere iht. DIN ISO 1173-D 6,3.

849 HSS Tresprialbor-bits



| | EAN | | | | | | | |
|-------------|---------|------|-------|-------|--|--|--|---|
| Code | 4013288 | mm | mm | mm | | | | |
| 05104600001 | 101259 | 3,0 | 32,00 | 70,0 | | | | 1 |
| 05104601001 | 101266 | 4,0 | 32,00 | 74,0 | | | | 1 |
| 05104602001 | 101273 | 5,0 | 43,00 | 85,0 | | | | 1 |
| 05104603001 | 101280 | 6,0 | 45,00 | 95,0 | | | | 1 |
| 05104604001 | 101297 | 8,0 | 60,00 | 110,0 | | | | 1 |
| 05104605001 | 101303 | 10,0 | 70,00 | 120,0 | | | | 1 |

848/851/867/19 Metallspiralbor-bits og bitssett

19 delers metallspiralborbits og bitssett. Høykvalitets metallspiralborbits for punktnøyaktig boring i metall. Av hurtigstål (HSS). Fint avstemt materialelastisitet sørger for lang brukstid.

Svært god rundløpsnøyaktighet. Svært god kraftoverføring via sekskantstamme. Slitesterke bits, for universell bruk.

Drev: 1/4" sekskant, passer for holdere med feste iht. DIN ISO 1173-D 6,3. Robust beltefuttal for sikker oppbevaring er inkludert.

848/851/867/19 Metallspiralbor-bits og bitssett



| | EAN | | | |
|-------------|---------|--|---|---|
| Code | 4013288 | | | |
| 05104652001 | 111654 | | | 1 |
| | | | 888/4/1 K 1x 1/4"x50 | |
| | | | 851/1 TZ PH 2x PH 1x25; 3x PH 2x25; 1x PH 3x25 | |
| | | | 848 HSS 1x 3,0x38,0; 1x 4,0x44,0; 1x 4,2x45,0; 1x 5,0x50,0; 1x 6,0x50,0; 1x 8,0x51,0 | |
| | | | 867/1 TORX® 1x TX 10x25; 1x TX 15x25; 1x TX 20x25; 1x TX 25x25; 1x TX 30x25; 1x TX 40x25 | |



849/855/867/18 Tresp spiralbor-bits og bitssett

18 delers tresp spiralborbits- og bitssett. Høykvalitets tresp spiralborbits for punktnøyaktig boring uten oppflising i myktré, hardtré og belagte platematerialer.

Av hurtigstål (HSS). Fint avstemt materialeelastisitet sørger for lang brukstid. Svært god rundløpsnøyaktighet.

Svært god kraftoverføring via sekskantstamme. Universalholderen Rapidaptor gjør det mulig å skifte bits lynraskt uten bruk av verktøy.

Drev: 1/4" sekskant, passer for holdere med feste iht. DIN ISO 1173-D 6,3.

849/855/867/18 Tresp spiralbor-bits og bitssett



| Code | EAN | | | |
|-------------|-------------------|----|---|---|
| 05104653001 | 4013288 111661 | | | 1 |
| | | ●○ | 889/4/1 K 1x 1/4"x50 | |
| | | ● | 849 HSS 1x 3,0x70,0; 1x 4,0x74,0; 1x 5,0x85,0; 1x 6,0x95,0; 1x 8,0x110,0 | |
| | | + | 855/1 TH PZ 2x PZ 1x25; 3x PZ 2x25; 1x PZ 3x25 | |
| | | ⊗ | 867/1 TORX® 1x TX 10x25; 1x TX 15x25; 1x TX 20x25; 1x TX 25x25; 1x TX 30x25; 1x TX 40x25 | |

Terrassebygg-sett T 1

Kompakt Wera verktøysett med de 17 viktigste skruverktøyene for terrasseboring. Bits utført i rustfritt stål for å unngå fremmedrust.

Med en særdeles smart bitsholder, som takket være variabel innskruingsdybdebegrensning gjør at skruhodene kan forsenkes med jevn dybde og som med den påmonterte filtringen forhindrer skader på trebordenes overflate.

- 17 delers verktøysett av høy kvalitet for jevnt og fluktende forsenkede skruer i trebord ved terrassebygging
- Bitsholder med variabel innstillbar innskruingsdybdebegrensning og beskyttende filtrering for å skåne overflatene
- 15 bits (TORX®, PH, PZ) av rustfritt stål for å unngå fremmedrust samt bitsholder i rustfritt stål 3888/4/1 K Rapidaptor
- Med «Take it easy» verktøyidentifikasjon: Fargekodning i henhold til profil og størrelsesstempel
- Kompakt sammenleggbart futteral med Wera 2go-kompatibilitet inkl. fire reservefiltringer

Terrassebygg-sett T 1



| Code | EAN | | | |
|-------------|-------------------|----|---|---|
| 05134021001 | 4013288 219510 | | | 1 |
| | | ●○ | 881/4/1 1x 1/4"x90 ¹⁾ | |
| | | ●○ | 3888/4/1 K 1x 1/4"x50 | |
| | | + | 3851/1 TS PH 1x PH 1x25; 1x PH 2x25; 1x PH 3x25 | |
| | | + | 3855/1 TS PZ 1x PZ 1x25; 2x PZ 2x25; 1x PZ 3x25 | |
| | | ⊗ | 3867/1 TS TORX® 1x TX 10x25; 1x TX 15x25; 1x TX 20x25; 1x TX 25x25; 1x TX 30x25; 1x TX 40x25 | |
| | | ⊗ | 3867/1 TS P TORX® 2x TX 25x25 | |
| | | | 9201 4x 27,0 | |

¹⁾Reservedelsett med 5 filtringer kan bestilles med kodennummeret 05130003001.

Bit-Check 10 Drywall 1

Bit-Check for bruk innen tørrbygging; høykvalitets distansehylse av aluminium.

Skruedybde kan stilles inn trinnløst og gir mulighet for fluktende forsenking av skruer; 9 tørrbyggingsbits med tilpasset spisstamme, lengde 25 mm.

Bit-Check 10 Drywall 1



| Code | EAN | | | |
|-------------|-------------------|-----|---------------------------|---|
| 05136011001 | 4013288 178657 | | | 1 |
| | | ● ○ | 896/4/1 1x 1/4"x50 | |
| | | + | 851/1 RZ PH 9x PH 2x25 | |

Bit-Check 6 SHK 1 SB

6 Wera bits (50 mm lange) oversiktlig plassert på minst mulig plass i den praktiske Bit-Check. Spesielt egnet for sanitærteknikk, varmeteknikk og klimateknikk; Bit-Checks gir en rask oversikt over det eksisterende verktøyet. Bits som det ikke er behov for, blir ganske enkelt satt tilbake i sortimentet og går ikke tapt. Enkel transport, f.eks. i skjortelommen. De slitesterke bitsene er egnet for universell bruk.

- Bitsmontering spesielt egnet for bruk i sanitær-, varme- og klimateknikksektoren
- Slitesterke bits for universell bruk
- Den slitesterke utformingen av bitsene forhindrer for tidlig brudd på verktøyspissene
- Hex-Plus gir lengre liv til innvendige sekskantskruer
- 50 mm lange bits
- Oppstillbar, flerkomponent Bit-Check
- Plasten i Bit-Check er meget robust og garanterer lang levetid

Bit-Check 6 SHK 1 SB



| Code | EAN | | | |
|-------------|-------------------|---|--|---|
| 05073631001 | 4013288 227997 | | | 1 |
| | | + | 851/4 TZ 1x PH 1x50 | |
| | | ⊕ | 867/4 Z TORX® 1x TX 15x50; 1x TX 20x50; 1x TX 25x50 | |
| | | ○ | 840/4 Z 1x 5.0x50; 1x 6.0x50 ¹⁾ | |

¹⁾Sekskantklinge





Momentverktøy

Serie 7400 Kraftform justerbare momentskruttrekkere med Rapidaptor hurtigchuck

Variabel momentinnstilling med den største nøyaktighet. Enkel innstilling av nødvendig moment uten spesialverktøy. Lett å lese av skalaverdien.

Med klikksignal. Rapidaptor-hurtigskiftteknologi for lynraskt skifte av bits. Ubegrenset løsemoment for å løse skruer som sitter fast. Flerkomponents Kraftform-håndtak med harde og myke soner for høy arbeidshastighet og skåning av håndflaten.

Passer til bits med 1/4" utvendig sekskantdrev iht. DIN ISO 1173-C 6,3 og E 6,3 (ISO 1173).

Serie 7400 Kraftform justerbare momentskruttrekkere (0,1–3,0 Nm) med Rapidaptor hurtigchuck



| Code | EAN | Art.No. | | | | | | |
|---------------------------|--------|---------|------|-----------|-------|-----|-----|---|
| | | | | Nm | Nm | mm | mm | |
| 05074770001 ¹⁾ | 179012 | 7430 | 1/4" | 0,10-0,34 | 0,015 | 89 | 142 | 1 |
| 05074772001 ¹⁾ | 179128 | 7431 | 1/4" | 0,30-1,00 | 0,05 | 89 | 142 | 1 |
| 05074774001 ¹⁾ | 179135 | 7432 | 1/4" | 0,90-1,50 | 0,05 | 89 | 142 | 1 |
| 05074700001 | 100641 | 7440 | 1/4" | 0,3-1,2 | 0,05 | 105 | 155 | 1 |
| 05074701001 | 100658 | 7441 | 1/4" | 1,2-3,0 | 0,10 | 105 | 155 | 1 |

¹⁾Med lupe til å sette på, slik at det blir lett å lese av skalaen.

Serie 7400 Kraftform justerbare momentskruttrekkere (2,5–29,0 in. lbs.) med Rapidaptor hurtigchuck



| Code | EAN | Art.No. | | | | | | |
|-------------|--------|---------|------|-----------|----------|-----|-----|---|
| | | | | in. lbs. | in. lbs. | mm | mm | |
| 05074710001 | 102881 | 7445 | 1/4" | 2,5-11,5 | 0,5 | 105 | 155 | 1 |
| 05074711001 | 102898 | 7446 | 1/4" | 11,0-29,0 | 1,0 | 105 | 155 | 1 |

Serie 7400 Kraftform pistolhåndtak, justerbare momentskruttrekkere (3,0–8,8 Nm) med Rapidaptor hurtigchuck



| Code | EAN | Art.No. | | | | | | |
|-------------|--------|---------|------|---------|------|-----|-----|---|
| | | | | Nm | Nm | mm | mm | |
| 05074702001 | 101730 | 7442 | 1/4" | 3,0-6,0 | 0,25 | 150 | 100 | 1 |
| 05074705001 | 119308 | 7443 | 1/4" | 4,0-8,8 | 0,40 | 150 | 100 | 1 |

Serie 7400 Kraftform pistolhåndtak, justerbare momentskruttrekkere (25,0–55,0 in. lbs.) med Rapidaptor hurtigchuck

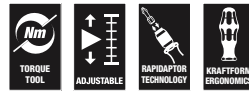

| Code | EAN | Art.No. | | | | | | |
|-------------|--------|---------|------|-----------|----------|-----|-----|---|
| | | | | in. lbs. | in. lbs. | mm | mm | |
| 05074712001 | 102904 | 7447 | 1/4" | 25,0-55,0 | 2,5 | 150 | 100 | 1 |

9524 Verktøysett for solcellemontering 1

7 delers verktøysett for montering av solcelleanlegg. 1 moment-skrutrekker 7442 (pistolgrep) for måleområdet 3,0-6,0 Nm. Numerisk momentvisning. Pålitelig utløsningsmekanisme med akustisk signal når innstilt moment er nådd. 1 Rapidaptor bitsholder 889/4/1 F med frihjulsfunksjon for spesielt rask returbevegelse uten avbrudd for å skifte grep når du trekker til mot høyre. 1 kombinasjonsnøkkel 6003 Joker. På grunn av den spesielle kjevegeometrien er festealternativene til verktøyet utvidet, noe som gjør kombinasjonsnøkkelen spesielt egnet for montering på trange steder.

2 monteringsnøkler for solcelleplugg MC4 (Multi-Contact). 1 pipe 1/2" (slisset) str. 17 for montering av panel-pluggkontakter, 1 verktøyskaft (adapter 1/4" til 1/2") for manuelle piper.

- Skruverktøysett for installasjon av solcelleanlegg
- Inkluderer 2 monteringsnøkler 9108 for solcelleplugg MC4 (Multi-Contact)
- Inkludert momentskrutrekker 7442 (3,0-6,0 Nm) med pistolgrep
- Inkludert Rapidaptor bitsholder 889/4/1 F med frihjulsfunksjon for spesielt rask returbevegelse uten avbrudd for å skifte grep når du trekker til mot høyre
- Inkludert Joker kombinasjonsnøkkel 6003, spesielt egnet for trange monteringssteder; den spesielle kjevegeometrien utvider festealternativene til verktøyet
- Inkludert 1/2" pipesett (slisset) Str. 17 for montering av innebygde kontakter
- Inkluderer verktøyskaft 870/4 (adapter 1/4" sekskant til 1/2" firkant) for manuelt betjente 1/2" piper

9524 Verktøysett for solcellemontering 1



| Code | EAN | | |
|-------------|-------------------|---|---|
| 05136043001 | 4013288 228017 | | 1 |
| | | ● 7400 Pistolhåndtak 1x 7442, 3,0-6,0 Nm | |
| | | ● 8790 HMC Deep med utsnitt 1x 17,0x76,0 | |
| | | ○ 870/4 A 1x 1/4"x1/2"x72 | |
| | | ● 889/4/1 F 1x 1/4"x64 | |
| | | 6003 Joker 1x 17x190 | |
| | | 9108 2x 115 | |
| | | Krok og borrelås tape 120 1x 50,0x120,0 | |

7443/12 Monteringssett for dekktrykkkontrollsystemer

12 delers verktøysett for fagmessig montering og demontering av dekktrykkkontrollsystemer. Med momentteknologi for kontrollert tiltrekking av skruer. Håndverktøy med flerkomponents Kraftform-håndtak for høy arbeidshastighet kombinert med god ergologi. Fem forhåndsinnstilte verktøy for å feste nippelmutteren på skruen og for å skru sensoren på ventilen. To forhåndsinnstilte ventiltrekkerer med et moment på 0,25 Nm og 0,45 Nm. Et justerbart Kraftform-pistolhåndtak for momenter fra 4,0 til 8,8 Nm. Passer til alle utbredte dekktrykkkontrollsystemer. Sikker skruing takket være entydig fargemerking av de innstilte momentverdiene (Beru/Huf®: TX 10 gul 1,25 Nm; Schrader®: TX 10 grønn 1,4 Nm; Cup®/RTS®: TX 20 grå 2,0 Nm). Momentskrutrekkeren som er forhåndsinnstilt på 3,3 Nm, håndterer både nippelmutter og forbindelsesskrue på sensorene i Alligator-systemet. I tillegg inngår følgende: bitsadapler, to bits, ventilmotthold (for bruk opp til 4,5 Nm).

7443/12 Monteringssett for dekktrykkkontrollsystemer



| Code | EAN | | |
|-------------|--------|---|---|
| 05074746001 | 178404 | | 1 |
| | | ● 7400 Pistolhåndtak 1x 7443, 4,0-8,8 Nm | |
| | | ● Serie 7400 Kraftform momentskrutrekker med fast forhåndsinnstilt måleverdi fra fabrikk 1x 7464, 3,3 Nm, 3,0-6,0 Nm | |
| | | ⊕ 300 TX 1x TX 10x1,25; 1x TX 10x1,4 | |
| | | ● 790 A/50 1x 11,0x50,0; 1x 12,0x50,0 | |
| | | ⊕ 867/4 TORX® HF 1x TX 15x50; 1x TX 20x50 | |
| | | ○ 870/1 1x 1/4"x25 ¹⁾ | |
| | | ● 300 V 1x 0,25; 1x 0,45 | |
| | | ○ 327 1x 32x70 | |

¹⁾Med kule, for manuelt feste av piper

7440/41 Kraftform momentskrutrekkersett 0,3–3,0 Nm

Wera momentskrutrekkersett. To momentskrutrekkerer med variabel momentinnstilling med den største nøyaktighet.

Enkel innstilling av nødvendig moment uten spesialverktøy. Lett å lese av skalaverdien. Med klikksignal. Rapidaptor-hurtigskifteteknologi for lynraskt skifte av bits.

Ubegrenset løsemoment for å løse skruer som sitter fast. Flerkomponents Kraftform-håndtak med harde og myke soner for høy arbeidshastighet og skåning av håndflaten.

Inkludert bitsortiment i stabil plastkoffert av høy kvalitet.

7440/41 Kraftform momentskrutrekkersett 0,3–3,0 Nm



| Code | EAN | | |
|-------------|--------|--|---|
| 05074738001 | 112354 | | 1 |
| | | ● 7400 1x 7440, 1/4", 0,3-1,2 Nm; 1x 7441, 1/4", 1,2-3,0 Nm | |
| | | ⊕ 867/1 TZ TORX® 1x TX 6x25; 1x TX 7x25; 1x TX 8x25; 1x TX 9x25; 1x TX 10x25; 1x TX 15x25; 1x TX 20x25; 1x TX 25x25; 1x TX 30x25 | |
| | | ⊕ 867/1 IP TORX PLUS® 1x 6 IPx25; 1x 7 IPx25; 1x 8 IPx25; 1x 9 IPx25; 1x 10 IPx25; 1x 15 IPx25; 1x 20 IPx25; 1x 25 IPx25; 1x 30 IPx25 | |
| | | ○ 840/1 Z Hex-Plus 1x 2,0x25; 1x 2,5x25; 1x 3,0x25; 1x 4,0x25; 1x 5,0x25; 1x 6,0x25 | |

7440/41/42 Kraftform momentskrutrekkersett 0,3–6,0 Nm



| Code | EAN | | |
|-------------|-------------------|--|---|
| 05074739001 | 4013288 113924 | | 1 |
| | | 7400 1x 7440, 0,3-1,2 Nm; 1x 7441, 1,2-3,0 Nm | |
| | | 7400 Pistolhåndtak 1x 7442, 3,0-6,0 Nm | |
| | | 867/1 TZ TORX® 1x TX 6x25; 1x TX 7x25; 1x TX 8x25; 1x TX 9x25; 1x TX 10x25; 1x TX 15x25; 1x TX 20x25; 1x TX 25x25; 1x TX 30x25 | |
| | | 867/1 IP TORX PLUS® 1x 6 IPx25; 1x 7 IPx25; 1x 8 IPx25; 1x 9 IPx25; 1x 10 IPx25; 1x 15 IPx25; 1x 20 IPx25; 1x 25 IPx25; 1x 30 IPx25 | |
| | | 840/1 Z 1x 2,0x25; 1x 2,5x25; 1x 3,0x25; 1x 4,0x25; 1x 5,0x25; 1x 6,0x25 | |

7445/46/47 Kraftform momentskrutrekkersett 2,5-55,0 in. lbs.



| Code | EAN | | |
|-------------|-------------------|--|---|
| 05350451001 | 4013288 161383 | | 1 |
| | | 7400 Imperial 1x 7445, 2,5-11,5 in. lbs.; 1x 7446, 11,0-29,0 in. lbs., | |
| | | 7400 Imperial pistolhåndtak 1x 7447, 25,0-55,0 in. lbs., | |
| | | 867/1 TZ TORX® 1x TX 6x25; 1x TX 7x25; 1x TX 8x25; 1x TX 9x25; 1x TX 10x25; 1x TX 15x25; 1x TX 20x25; 1x TX 25x25; 1x TX 30x25 | |
| | | 867/1 IP TORX PLUS® 1x 6 IPx25; 1x 7 IPx25; 1x 8 IPx25; 1x 9 IPx25; 1x 10 IPx25; 1x 15 IPx25; 1x 20 IPx25; 1x 25 IPx25; 1x 30 IPx25 | |
| | | 840/1 Z 1x 2,0x25; 1x 2,5x25; 1x 3,0x25; 1x 4,0x25; 1x 5,0x25; 1x 6,0x25 | |

7443/61/9 Monteringssett for dekktrykkontrollsystemer

9 delers verktøysett for fagmessig montering og demontering av dekktrykkontrollsystemer. Med momentteknologi for kontrollert tiltrekking av skruer.

Håndverktøy med flerkomponents Kraftform-håndtak for høy arbeidshastighet kombinert med god ergonomi. To forhåndsinnstilte verktøy for å feste nippelmutteren på skruen og for å skru sensoren på ventilen.

Et justerbart Kraftform-pistolhåndtak for momenter fra 4,0 til 8,8 Nm. To TX-bits med holdefunksjon, bitsadapter, to piper samt ventilmothold (for bruk opp til 4,5 Nm).

Blant annet egnet for dekktrykkontrollsystemene fra Schrader®, Alligator®, VDO®.

7443/61/9 Monteringssett for dekktrykkontrollsystemer



| Code | EAN | | |
|-------------|-------------------|--|---|
| 05074745001 | 4013288 168818 | | 1 |
| | | 7400 Serie 7400 Kraftform momentskrutrekker med fast forhåndsinnstilt måleverdi fra fabrikk 1x 7461, 1,2 Nm, 1,2-3,0 Nm ¹⁾ | |
| | | 7400 Pistolhåndtak 1x 7443, 4,0-8,8 Nm | |
| | | 300 TX 1x TX 10x1,4 | |
| | | 870/1 1x 1/4"x25 ²⁾ | |
| | | 790 A/50 1x 11,0x50,0; 1x 12,0x50,0 | |
| | | 867/4 TORX® HF 1x TX 15x50; 1x TX 20x50 | |
| | | 327 1x 32x70 | |

¹⁾ Det forhåndsinnstilte momentet kan endres. Dette krever imidlertid bruk av spesialverktøy og momentteststyr. Ta kontakt med Wera Torque Service.

²⁾ Med kule, for manuelt feste av piper

1430 ESD Kraftform Micro justerbare momentskrukkere (0,02–0,11 Nm) med hurtigchuck

- Elektrostatisk sikkert verktøy takket være overflatemotstand på $\leq 10^9$ ohm
- Passer til bits med 4 mm Halfmoon og 4 mm HIOS drev
- Brukes f.eks. på smarttelefoner, mobiltelefoner, kameraer og elektronikkenheter

1430 ESD Kraftform Micro justerbare momentskrukkere (0,02–0,11 Nm) med hurtigchuck



| Code | EAN | Art.No. | Nm | Nm | mm | mm | mm | mm | mm |
|---------------------------|--------|----------|-----------|--------|-----|---------|----|----|----|
| 05074802001 ¹⁾ | 179043 | 1430 ESD | 0,02-0,06 | 0,0025 | 141 | 5 7/16" | | | 1 |
| 05074804001 ¹⁾ | 179104 | 1431 ESD | 0,05-0,11 | 0,005 | 141 | 5 7/16" | | | 1 |

¹⁾Med lupe til å sette på, slik at det blir lett å lese av skalaen.

Serie 7400 ESD Kraftform justerbare momentskrukkere (0,1–3,0 Nm) med Rapidaptor hurtigchuck

- Elektrostatisk sikkert verktøy takket være overflatemotstand på $\leq 10^9$ ohm

Serie 7400 ESD Kraftform justerbare momentskrukkere (0,1–3,0 Nm) med Rapidaptor hurtigchuck



| Code | EAN | Art.No. | Nm | Nm | mm | mm | mm | mm |
|---------------------------|--------|----------|------|-----------|-------|-----|-----|----|
| 05074780001 ¹⁾ | 179159 | 7430 ESD | 1/4" | 0,10-0,34 | 0,015 | 89 | 142 | 1 |
| 05074782001 ¹⁾ | 179166 | 7431 ESD | 1/4" | 0,30-1,00 | 0,05 | 89 | 142 | 1 |
| 05074784001 ¹⁾ | 179173 | 7432 ESD | 1/4" | 0,90-1,50 | 0,05 | 89 | 142 | 1 |
| 05074730001 | 106964 | 7440 ESD | 1/4" | 0,3-1,2 | 0,05 | 105 | 155 | 1 |
| 05074731001 | 106971 | 7441 ESD | 1/4" | 1,2-3,0 | 0,10 | 105 | 155 | 1 |

¹⁾Med lupe til å sette på, slik at det blir lett å lese av skalaen.

Serie 7400 ESD Kraftform justerbare momentskrukkere (2,5–29,0 in.lbs.) med Rapidaptor hurtigchuck

- Elektrostatisk sikkert verktøy takket være overflatemotstand på $\leq 10^9$ ohm

Serie 7400 ESD Kraftform justerbare momentskrukkere (2,5–29,0 in.lbs.) med Rapidaptor hurtigchuck

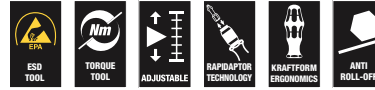

| Code | EAN | Art.No. | in. lbs. | in. lbs. | mm | mm | mm | mm |
|-------------|--------|----------|----------|-----------|-----|-----|-----|----|
| 05074733001 | 106988 | 7445 ESD | 1/4" | 2,5-11,5 | 0,5 | 105 | 155 | 1 |
| 05074734001 | 106995 | 7446 ESD | 1/4" | 11,0-29,0 | 1,0 | 105 | 155 | 1 |

Serie 7400 ESD Kraftform justerbare momentskrukkere (0,1–1,0 Nm) med hurtigchuck

- Elektrostatisk sikkert verktøy takket være overflatemotstand på $\leq 10^9$ ohm
- Passer til bits med 4 mm Halfmoon og 4 mm HIOS drev

Serie 7400 ESD Kraftform justerbare momentskrukkere (0,1–1,0 Nm) med hurtigchuck



| Code | EAN | Art.No. | Nm | Nm | mm | mm | mm | mm |
|---------------------------|--------|----------|-----------|-------|----|-----|---------|----|
| 05074786001 ¹⁾ | 179036 | 7435 ESD | 0,10-0,34 | 0,015 | 89 | 142 | 5 7/16" | 1 |
| 05074788001 ¹⁾ | 179029 | 7436 ESD | 0,30-1,00 | 0,05 | 89 | 142 | 5 7/16" | 1 |

¹⁾Med lupe til å sette på, slik at det blir lett å lese av skalaen.

Serie 7400 Kraftform momentskrutrekker, med fast forhåndsinnstilt måleverdi fra fabrikk

Wera momentskrutrekker. Med fast momentverdi forhåndsinnstilt på den minste skalaverdien fra fabrikk. For alle bruksområder der det kreves samme moment og nøyaktighet ved gjentakelser.

Momentverdien kan endres innenfor måleområdet med et tilleggsverktøy (rekalibreringssett, kan bestilles med kodennummer 05137003001).

Kontroller deretter den innstilte verdien med en kommersielt tilgjengelig momenttester. Ubegrenset løsemoment for å løse skruer som sitter fast. Rapidaptor-hurtigskiftteknologi for lynraskt skifte av bits.

Passer til bits med 1/4" utvendig sekskantdrev iht. DIN ISO 1173-C 6,3 og E 6,3 (ISO 1173).

Flerkomponents Kraftform-håndtak med harde og myke soner for høy arbeidshastighet og skåning av håndflaten.

Merk følgende: 1 Ncm = 0,01 Nm.

Serie 7400 Kraftform momentskrutrekker, med fast forhåndsinnstilt måleverdi fra fabrikk (0,1-1,5 Nm), med Rapidaptor hurtigchuck, håndtaksstørrelse 89 mm



| Code | EAN | Art.No. | | | | | | |
|---------------------------|--------|---------|------|-----|----------|----|-----|---|
| 05074790001 ¹⁾ | 179395 | 7450 | 1/4" | 0,1 | 0,1-0,34 | 89 | 133 | 1 |
| 05074792001 ¹⁾ | 179203 | 7451 | 1/4" | 0,3 | 0,3-1,0 | 89 | 133 | 1 |
| 05074794001 ¹⁾ | 179197 | 7452 | 1/4" | 0,9 | 0,9-1,5 | 89 | 133 | 1 |

¹⁾ Det forhåndsinnstilte momentet kan endres. Dette krever imidlertid bruk av spesialverktøy og momenttestutstyr. Ta kontakt med Wera Torque Service.

Serie 7400 Kraftform momentskrutrekker, med fast forhåndsinnstilt måleverdi fra fabrikk (0,3-3,0 Nm) med Rapidaptor hurtigchuck, håndtaksstørrelse 105 mm

Wera momentskrutrekker. Med fast momentverdi forhåndsinnstilt på den minste skalaverdien fra fabrikk. For alle bruksområder der det kreves samme moment og nøyaktighet ved gjentakelser.

Momentverdien kan endres innenfor måleområdet med et tilleggsverktøy (rekalibreringssett, kan bestilles med kodennummer 05137001001).

Kontroller deretter den innstilte verdien med en kommersielt tilgjengelig momenttester. Ubegrenset løsemoment for å løse skruer som sitter fast. Rapidaptor-hurtigskiftteknologi for lynraskt skifte av bits.

Passer til bits med 1/4" utvendig sekskantdrev iht. DIN ISO 1173-C 6,3 og E 6,3 (ISO 1173).

Flerkomponents Kraftform-håndtak med harde og myke soner for høy arbeidshastighet og skåning av håndflaten.

Merk følgende: 1 Ncm = 0,01 Nm.

Serie 7400 Kraftform momentskrutrekker, med fast forhåndsinnstilt måleverdi fra fabrikk (0,3-3,0 Nm) med Rapidaptor hurtigchuck, håndtaksstørrelse 105 mm



| Code | EAN | Art.No. | | | | | | |
|---------------------------|--------|---------|------|-----|---------|-----|-----|---|
| 05074715001 ¹⁾ | 102911 | 7460 | 1/4" | 0,3 | 0,3-1,2 | 105 | 155 | 1 |
| 05074716001 ¹⁾ | 102928 | 7461 | 1/4" | 1,2 | 1,2-3,0 | 105 | 155 | 1 |

¹⁾ Det forhåndsinnstilte momentet kan endres. Dette krever imidlertid bruk av spesialverktøy og momenttestutstyr. Ta kontakt med Wera Torque Service.

Serie 7400 Kraftform momentskrutrekere, med fast forhåndsinnstilt måleverdi fra fabrikk (3,0-8,8 Nm), pistolgrep

Wera momentskrutrekker. Kraftform-pistolhåndtak for spesielt høy momentoverføring, flerkomponents for høy arbeidshastighet og svært ergonomisk skruing. Med fast momentverdi forhåndsinnstilt på den minste skalaverdien fra fabrikk.

For alle bruksområder der det kreves samme moment og nøyaktighet ved gjentakelser. Momentverdien kan endres innenfor måleområdet med et tilleggsverktøy (rekalibreringssett, kan bestilles med kodennummer 0513700201).

Kontroller deretter den innstilte verdien med en kommersielt tilgjengelig momenttester. Ubegrenset løsemoment for å løse skruer som sitter fast. Rapidaptor-hurtigskifteteknologi for lynraskt skifte av bits.

Passer til bits med 1/4" utvendig sekskantdrev iht. DIN ISO 1173-C 6,3 og E 6,3 (ISO 1173).

Flerkomponents Kraftform-håndtak med harde og myke soner for høy arbeidshastighet og skåning av håndflaten.

Merk følgende: 1 Ncm = 0,01 Nm.

Serie 7400 Imperial Kraftform momentskrutrekere, med fast forhåndsinnstilt måleverdi fra fabrikk (2,5–29,0 in. lbs.) med Rapidaptor hurtigchuck, håndtaksstørrelse 105 mm

Serie 7400 Imperial Kraftform momentskrutrekere, med fast forhåndsinnstilt måleverdi fra fabrikk (2,5–29,0 in. lbs.) med Rapidaptor hurtigchuck, håndtaksstørrelse 105 mm

Wera momentskrutrekker. Med fast momentverdi forhåndsinnstilt på den minste skalaverdien fra fabrikk.

For alle bruksområder der det kreves samme moment og nøyaktighet ved gjentakelser. Momentverdien kan endres innenfor måleområdet med et tilleggsverktøy (rekalibreringssett, kan bestilles med kodennummer 0513700101).

Kontroller deretter den innstilte verdien med en kommersielt tilgjengelig momenttester. Ubegrenset løsemoment for å løse skruer som sitter fast. Rapidaptor-hurtigskifteteknologi for lynraskt skifte av bits.

Passer til bits med 1/4" utvendig sekskantdrev iht. DIN ISO 1173-C 6,3 og E 6,3 (ISO 1173).

Flerkomponents Kraftform-håndtak med harde og myke soner for høy arbeidshastighet og skåning av håndflaten.

Merk følgende: 1 Ncm = 0,01 Nm.



| | EAN | | | | | | | |
|---------------------------|---------|---------|------|-----|---------|-----|-----|---|
| Code | 4013288 | Art.No. | | Nm | Nm | mm | mm | |
| 05074717001 ¹⁾ | 102935 | 7462 | 1/4" | 3,0 | 3,0-6,0 | 150 | 100 | 1 |
| 05074728001 ¹⁾ | 156167 | 7463 | 1/4" | 4,0 | 4,0-8,8 | 150 | 100 | 1 |

¹⁾ Det forhåndsinnstilte momentet kan endres. Dette krever imidlertid bruk av spesialverktøy og momentteststyr. Ta kontakt med Wera Torque Service.



| | EAN | | | | | | | |
|---------------------------|---------|---------|------|----------|-----------|-----|-----|---|
| Code | 4013288 | Art.No. | | in. lbs. | in. lbs. | mm | mm | |
| 05074720001 ¹⁾ | 102942 | 7465 | 1/4" | 2,5 | 2,5-11,5 | 105 | 155 | 1 |
| 05074722001 ¹⁾ | 103116 | 7466 | 1/4" | 11,0 | 11,0-29,0 | 105 | 155 | 1 |

¹⁾ Det forhåndsinnstilte momentet kan endres. Dette krever imidlertid bruk av spesialverktøy og momentteststyr. Ta kontakt med Wera Torque Service.

Serie 7400 Imperial Kraftform momentskrutrekere, med fast forhåndsinnstilt måleverdi fra fabrikk (25,0-55,0 in. lbs.) med Rapidaptor hurtigchuck, pistolgrep

Wera momentskrutrekker. Kraftform-pistolhåndtak for spesielt høy momentoverføring, flerkomponents for høy arbeidshastighet og svært ergonomisk skruing.

Med fast momentverdi forhåndsinnstilt på den minste skalaverdien fra fabrikk. For alle bruksområder der det kreves samme moment og nøyaktighet ved gjentakelser.

Momentverdien kan endres innenfor måleområdet med et tilleggsverktøy (rekalibreringssett, kan bestilles med kodennummer 05137002001).

Kontroller deretter den innstilte verdien med en kommersielt tilgjengelig momenttester. Ubegrenset løsemoment for å løse skruer som sitter fast. Rapidaptor-hurtigskiftteknologi for lynraskt skifte av bits. Passer til bits med 1/4" utvendig sekskantdrev iht. DIN ISO 1173-C 6,3 og E 6,3 (ISO 1173).

Flerkomponents Kraftform-håndtak med harde og myke soner for høy arbeidshastighet og skåning av håndflaten.

Merk følgende: 1 Ncm = 0,01 Nm.

Serie 7400 Imperial Kraftform momentskrutrekere, med fast forhåndsinnstilt måleverdi fra fabrikk (25,0-55,0 in. lbs.) med Rapidaptor hurtigchuck, pistolgrep

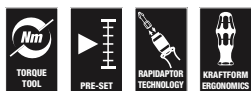

| | EAN | | | | | | | |
|---------------------------|---------|---------|------|------|-----------|-----|-----|---|
| Code | 4013288 | Art.No. | | | | | | |
| 05074721001 ¹⁾ | 102959 | 7467 | 1/4" | 25,0 | 25,0-55,0 | 150 | 100 | 1 |

¹⁾ Det forhåndsinnstilte momentet kan endres. Dette krever imidlertid bruk av spesialverktøy og momenttestutstyr. Ta kontakt med Wera Torque Service.

Serie 7400 ESD Kraftform momentskrutrekere, med fast forhåndsinnstilt måleverdi fra fabrikk (0,1-1,5 Nm) med Rapidaptor hurtigchuck, håndtaksstørrelse 105 mm

Wera momentskrutrekker. Sikkert vern mot elektrostatisk energi og følgeskader. Med fast momentverdi forhåndsinnstilt på den minste skalaverdien fra fabrikk.

For alle bruksområder der det kreves samme moment og nøyaktighet ved gjentakelser. Momentverdien kan endres innenfor måleområdet med et tilleggsverktøy (rekalibreringssett, kan bestilles med kodennummer 05137003001).

Kontroller deretter den innstilte verdien med en kommersielt tilgjengelig momenttester. Ubegrenset løsemoment for å løse skruer som sitter fast.

Rapidaptor-hurtigskiftteknologi for lynraskt skifte av bits. Passer til bits med 1/4" utvendig sekskantdrev iht.

DIN ISO 1173-C 6,3 og E 6,3 (ISO 1173).

Flerkomponents Kraftform-håndtak med harde og myke soner for høy arbeidshastighet og skåning av håndflaten.

Merk følgende: 1 Ncm = 0,01 Nm.

- Elektrostatisk sikkert verktøy takket være overflatemotstand på $\leq 10^9$ ohm

Serie 7400 ESD Kraftform momentskrutrekere, med fast forhåndsinnstilt måleverdi fra fabrikk (0,1-1,5 Nm) med Rapidaptor hurtigchuck, håndtaksstørrelse 105 mm



| | EAN | | | | | | | |
|---------------------------|---------|----------|------|-----|---------|-----|-----|---|
| Code | 4013288 | Art.No. | | | | | | |
| 05074840001 ¹⁾ | 179487 | 7460 ESD | 1/4" | 0,3 | 0,3-1,2 | 105 | 155 | 1 |
| 05074842001 ¹⁾ | 179098 | 7461 ESD | 1/4" | 1,2 | 1,2-3,0 | 105 | 155 | 1 |

¹⁾ Det forhåndsinnstilte momentet kan endres. Dette krever imidlertid bruk av spesialverktøy og momenttestutstyr. Ta kontakt med Wera Torque Service.

Serie 7400 ESD Kraftform momentskrutrekker, med fast forhåndsinnstilt måleverdi fra fabrikk (0,1-1,5 Nm), med Rapidaptor hurtigchuck, håndtaksstørrelse 89 mm

Wera momentskrutrekker. Sikkert vern mot elektrostatisk energi og følgeskader. Med fast momentverdi forhåndsinnstilt på den minste skalaverdien fra fabrikk.

For alle bruksområder der det kreves samme moment og nøyaktighet ved gjentakelser. Momentverdien kan endres innenfor måleområdet med et tilleggsverktøy (rekalibreringssett, kan bestilles med kodennummer 05137003001).

Kontroller deretter den innstilte verdien med en kommersielt tilgjengelig momenttester. Rapidaptor-hurtigskiftteknologi for lynraskt skifte av bits. Ubegrenset løsemoment for å løse skruer som sitter fast.

Flerkomponents Kraftform-håndtak med harde og myke soner for høy arbeidshastighet og skåning av håndflaten.

Passer til bits med 1/4" utvendig sekskantdrev iht. DIN ISO 1173-C 6,3 og E 6,3 (ISO 1173).

Merk følgende: 1 Ncm = 0,01 Nm.

- Elektrostatisk sikkert verktøy takket være overflatemotstand på $\leq 10^9$ ohm

Serie 7400 ESD Kraftform momentskrutrekker, med fast forhåndsinnstilt måleverdi fra fabrikk (0,1-1,5 Nm), med Rapidaptor hurtigchuck, håndtaksstørrelse 89 mm

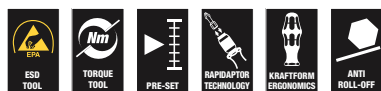

| Code | EAN | Art.No. | 1/4" | Nm | Nm | mm | mm | |
|---------------------------|--------|----------|------|-----|----------|----|-----|---|
| 05074820001 ¹⁾ | 179210 | 7450 ESD | 1/4" | 0,1 | 0,1-0,34 | 89 | 133 | 1 |
| 05074822001 ¹⁾ | 179470 | 7451 ESD | 1/4" | 0,3 | 0,3-1,0 | 89 | 133 | 1 |
| 05074824001 ¹⁾ | 179227 | 7452 ESD | 1/4" | 0,9 | 0,9-1,5 | 89 | 133 | 1 |

¹⁾ Det forhåndsinnstilte momentet kan endres. Dette krever imidlertid bruk av spesialverktøy og momenttestutstyr. Ta kontakt med Wera Torque Service.

Serie 7400 ESD Kraftform momentskrutrekker, med fast forhåndsinnstilt måleverdi fra fabrikk (0,1-1,0 Nm) med hurtigchuck

Wera momentskrutrekker. Sikkert vern mot elektrostatisk energi og følgeskader. Med fast momentverdi forhåndsinnstilt på den minste skalaverdien fra fabrikk.

For alle bruksområder der det kreves samme moment og nøyaktighet ved gjentakelser. Momentverdien kan endres innenfor måleområdet med et tilleggsverktøy (rekalibreringssett, kan bestilles med kodennummer 05137003001).

Kontroller deretter den innstilte verdien med en kommersielt tilgjengelig momenttester. Med hurtigchuck for lynraskt skifte av bits. Ubegrenset løsemoment for å løse skruer som sitter fast.

Flerkomponents Kraftform-håndtak med harde og myke soner for høy arbeidshastighet og skåning av håndflaten.

Passer til bits med 4 mm Halfmoon drev (Wera serie 9) og 4 mm HIOS drev (Wera serie 21).

Merk følgende: 1 Ncm = 0,01 Nm.

- Elektrostatisk sikkert verktøy takket være overflatemotstand på $\leq 10^9$ ohm
- Passer til bits med 4 mm Halfmoon og 4 mm HIOS drev

Serie 7400 ESD Kraftform momentskrutrekker, med fast forhåndsinnstilt måleverdi fra fabrikk (0,1-1,0 Nm) med hurtigchuck



| Code | EAN | Art.No. | Nm | Nm | mm | mm | | |
|---------------------------|--------|----------|-----|----------|----|-----|--------|---|
| 05074826001 ¹⁾ | 179067 | 7455 ESD | 0,1 | 0,1-0,34 | 89 | 138 | 5 1/4" | 1 |
| 05074828001 ¹⁾ | 179050 | 7456 ESD | 0,3 | 0,3-1,0 | 89 | 138 | 5 1/4" | 1 |

¹⁾ Det forhåndsinnstilte momentet kan endres. Dette krever imidlertid bruk av spesialverktøy og momenttestutstyr. Ta kontakt med Wera Torque Service.

1460 ESD Kraftform Micro momentskrutrekker, med fast forhåndsinnstilt måleverdi fra fabrikk (0,02-0,11 Nm) med hurtigchuck

Med fast momentverdi forhåndsinnstilt på den minste skalaverdien fra fabrikk. For alle bruksområder der det kreves samme moment og nøyaktighet ved gjentakelser. Momentverdien kan endres innenfor måleområdet med tilleggsverktøyet 05137004001.

Kontroller deretter den innstilte verdien med en kommersielt tilgjengelig momenttester. Kompakt håndtak med system for utskiftbare klinger for finskruing med kontrollert moment. Kraftform Micro ESD-momentskrutrekkeren er ypperlig til momentstyrt skruing på komponenter som kan ta skade av statisk elektrisitet.

Egnet for feste av bits med 4 mm Halfmoon drev (Wera serie 9) og bits med 4 mm HIOS drev (Wera serie 21). Manipulasjonsbeskyttet. Tydelig hør- og merkbart sperresignal når innstilt moment er nådd. Nøyaktighet ved gjentakelser er 100 % sikret.

Ubegrenset manuelt løsemoment. Elektrisk overflatemotstand $\leq 10^9$ ohm for sikker beskyttelse mot elektrostatisk energi. Produsert iht. DIN EN 61340-5-1.

Håndtak/system for utskiftbare klinger for lynraskt skifte av klinge. Kraftform Micro-håndtak med dreibar hette samt hurtigdreiesone for lynrask skruing, ikke lenger behov for tidkrevende skifte av grep.

Kraftsone med integrerte myke soner sørger for overføring av høye løse- og tiltrekkingsmomenter. Presisjonssone rett over klingen for riktig dreievinkel under justeringsarbeid. Lynraskt feste av bits: Skyv ganske enkelt bitsen inn i festet, hvor den låses automatisk og sitter sikkert på plass.

Ved bytte av bits er det bare å skyve hylsen forover og ta ut bitsen. Frittstående betjeningshylse for enkel styring av verktøyet under skruingen. Bits egnet for hånd- og maskinskruing med elektriske skrutekkere (bl.a. HIOS, Delvo, Sehan).

Brukes f.eks. på smarttelefoner, mobiltelefoner, kameraer, elektroniske enheter, på tannlaboratorier og tannlegekontorer.

Merk følgende: 1 Ncm = 0,01 Nm.

- Elektrostatisk sikkert verktøy takket være overflatemotstand på $\leq 10^9$ ohm
- Egnet for feste av bits med 4 mm Halfmoon drev og 4 mm HIOS drev
- Brukes f.eks. på smarttelefoner, mobiltelefoner, kameraer og elektronikkenheter

1460 ESD Kraftform Micro momentskrutrekker, med fast forhåndsinnstilt måleverdi fra fabrikk (0,02-0,11 Nm) med hurtigchuck



| | EAN | | | | | | |
|---------------------------|---------|----------|-------|-----------|-----|--------|---|
| Code | 4013288 | Art.No. | Nm | Nm | mm | | |
| 0507480001 ¹⁾ | 168351 | 1460 ESD | 0,035 | 0,02-0,06 | 131 | 5 1/4" | 1 |
| 05074810001 ¹⁾ | 179463 | 1461 ESD | 0,050 | 0,05-0,11 | 131 | 5 1/4" | 1 |

¹⁾ Det forhåndsinnstilte momentet kan endres. Dette krever imidlertid bruk av spesialverktøy og momentteststyr. Ta kontakt med Wera Torque Service.

Serie 7400 Kraftform momentskrutrekker med fast forhåndsinnstilt måleverdi fra fabrikk etter kundens ønske, håndtaksstørrelse 89 mm

Wera momentskrutrekker. Med fast momentverdi forhåndsinnstilt etter kundens ønske fra fabrikk. For alle bruksområder der det kreves samme moment og nøyaktighet ved gjentakelser.

Momentverdien kan endres innenfor måleområdet med et tilleggsverktøy (rekalibreringssett, kan bestilles med kodenummer 05137003001).

Kontroller deretter den innstilte verdien med en kommersielt tilgjengelig momenttester. Ubegrenset løsemoment for å løse skruer som sitter fast.

Rapidaptor-hurtigskiftteknologi for lynraskt skifte av bits. Passer til bits med 1/4" utvendig sekskantdrev iht. DIN ISO 1173-C 6,3 og E 6,3 (ISO 1173).

Flerkomponents Kraftform-håndtak med harde og myke soner for høy arbeidshastighet og skåning av håndflaten.

Merk følgende: 1 Ncm = 0,01 Nm.

Serie 7400 Kraftform momentskrutrekker med fast forhåndsinnstilt måleverdi fra fabrikk etter kundens ønske, håndtaksstørrelse 89 mm



| Code | EAN | Art.No. | Nm | mm | mm | mm | |
|-------------|--------|---------|------|----------|----|-----|----------|
| 05074790010 | 188106 | 7450 | 1/4" | 0,1-0,34 | 89 | 133 | 5 1/4" 1 |
| 05074792010 | 188113 | 7451 | 1/4" | 0,3-1,0 | 89 | 133 | 5 1/4" 1 |
| 05074794010 | 188137 | 7452 | 1/4" | 0,9-1,5 | 89 | 133 | 5 1/4" 1 |

*) Den ønskede innstillingen kan foretas i følgende enheter: Nm, kgf. m, lbf. ft., ozf. in., dN. m, kgf. cm, lbf. in, in. oz, cN. m, gf. m, ft. lb, gf. cm, in. lb.

Serie 7400 Kraftform momentskrutrekker med fast forhåndsinnstilt måleverdi fra fabrikk etter kundens ønske, håndtaksstørrelse 105 mm

Wera momentskrutrekker. Med fast momentverdi forhåndsinnstilt etter kundens ønske fra fabrikk. For alle bruksområder der det kreves samme moment og nøyaktighet ved gjentakelser.

Momentverdien kan endres innenfor måleområdet med et tilleggsverktøy (rekalibreringssett, kan bestilles med kodenummer 05137001001).

Kontroller deretter den innstilte verdien med en kommersielt tilgjengelig momenttester.

Ubegrenset løsemoment for å løse skruer som sitter fast. Rapidaptor-hurtigskiftteknologi for lynraskt skifte av bits. Passer til bits med 1/4" utvendig sekskantdrev iht. DIN ISO 1173-C 6,3 og E 6,3 (ISO 1173).

Flerkomponents Kraftform-håndtak med harde og myke soner for høy arbeidshastighet og skåning av håndflaten.

Merk følgende: 1 Ncm = 0,01 Nm.

- Fast forhåndsinnstilt momentskrutrekker etter kundens ønske med Rapidaptor hurtigchuck
- Kan bare justeres med tilleggsverktøy
- For bits med 1/4" utvendig sekskantdrev
- Utlørsignal når innstilt verdi er nådd
- Flerkomponents Kraftform-håndtak for høy arbeidshastighet

Serie 7400 Kraftform momentskrutrekker med fast forhåndsinnstilt måleverdi fra fabrikk etter kundens ønske, håndtaksstørrelse 105 mm



| Code | EAN | Art.No. | Nm | mm | mm | mm | |
|-------------|--------|---------|------|---------|-----|-----|------|
| 05074715010 | 188144 | 7460 | 1/4" | 0,3-1,2 | 105 | 155 | 6" 1 |
| 05074716010 | 188151 | 7461 | 1/4" | 1,2-3,0 | 105 | 155 | 6" 1 |

*) Den ønskede innstillingen kan foretas i følgende enheter: Nm, kgf. m, lbf. ft., ozf. in., dN. m, kgf. cm, lbf. in, in. oz, cN. m, gf. m, ft. lb, gf. cm, in. lb.

Serie 7400 Kraftform momentskrutrekker med fast forhåndsinnstilt måleverdi fra fabrikk etter kundens ønske, pistolhåndtak

Wera momentskrutrekker. Kraftform-pistolhåndtak for spesielt høy momentoverføring, flerkomponents for høy arbeidshastighet og svært ergonomisk skruing.

Med fast momentverdi forhåndsinnstilt fra fabrikk etter kundens ønske. For alle bruksområder der det kreves samme moment og nøyaktighet ved gjentakelser.

Momentverdien kan endres innenfor måleområdet med et tilleggsverktøy (rekalibreringssett, kan bestilles med kodennummer 05137002001).

Kontroller deretter den innstilte verdien med en kommersielt tilgjengelig momenttester. Rapidaptor-hurtigskiftteknologi for lynraskt skifte av bits.

Ubegrenset løsemoment for å løse skruer som sitter fast.

Flerkomponents Kraftform-håndtak med harde og myke soner for høy arbeidshastighet og skåning av håndflaten.

Merk følgende: 1 Ncm = 0,01 Nm.

Serie 7400 Kraftform momentskrutrekker med fast forhåndsinnstilt måleverdi fra fabrikk etter kundens ønske, pistolhåndtak

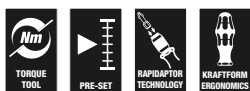

| | EAN | | | | | | | |
|-------------|---------|---------|------|---------|-----|-----|----|---|
| Code | 4013288 | Art.No. | | Nm | mm | mm | | |
| 05074717010 | 188168 | 7462 | 1/4" | 3,0-6,0 | 150 | 100 | 6" | 1 |
| 05074728010 | 188199 | 7463 | 1/4" | 4,0-8,8 | 150 | 100 | 6" | 1 |

^{*)}Den ønskede innstillingen kan foretas i følgende enheter: Nm, kgf. m, lbf. ft., ozf. in., dN. m, kgf. cm, lbf. in, in. oz, cN. m, gf. m, ft. lb, gf. cm, in. lb.

Serie 7400 Imperial Kraftform momentskrutrekker med fast forhåndsinnstilt måleverdi fra fabrikk etter kundens ønske, håndtaksstørrelse 105 mm

Wera momentskrutrekker. Med fast momentverdi forhåndsinnstilt etter kundens ønske fra fabrikk.

For alle bruksområder der det kreves samme moment og nøyaktighet ved gjentakelser. Momentverdien kan endres innenfor måleområdet med et tilleggsverktøy (rekalibreringssett, kan bestilles med kodennummer 05137001001).

Kontroller deretter den innstilte verdien med en kommersielt tilgjengelig momenttester. Ubegrenset løsemoment for å løse skruer som sitter fast. Rapidaptor-hurtigskiftteknologi for lynraskt skifte av bits.

Passer til bits med 1/4" utvendig sekskantdrev iht. DIN ISO 1173-C 6,3 og E 6,3 (ISO 1173).

Flerkomponents Kraftform-håndtak med harde og myke soner for høy arbeidshastighet og skåning av håndflaten.

Merk følgende: 1 Ncm = 0,01 Nm.

Serie 7400 Imperial Kraftform momentskrutrekker med fast forhåndsinnstilt måleverdi fra fabrikk etter kundens ønske, håndtaksstørrelse 105 mm



| | EAN | | | | | | |
|-------------|---------|---------|------|-----------|-----|-----|----|
| Code | 4013288 | Art.No. | | in. lbs. | mm | mm | |
| 05074720010 | 188250 | 7465 | 1/4" | 2,5-11,5 | 105 | 155 | 6" |
| 05074722010 | 188267 | 7466 | 1/4" | 11,0-29,0 | 105 | 155 | 6" |

^{*)}Den ønskede innstillingen kan foretas i følgende enheter: Nm, kgf. m, lbf. ft., ozf. in., dN. m, kgf. cm, lbf. in, in. oz, cN. m, gf. m, ft. lb, gf. cm, in. lb.

Serie 7400 Imperial Kraftform momentskrutrekker med fast forhåndsinnstilt måleverdi fra fabrikk etter kundens ønske, pistolhåndtak

Wera momentskrutrekker. Kraftform-pistolhåndtak for spesielt høy momentoverføring, flerkomponents for høy arbeidshastighet og svært ergonomisk skruing.

Med fast momentverdi forhåndsinnstilt fra fabrikk etter kundens ønske.

For alle bruksområder der det kreves samme moment og nøyaktighet ved gjentakelser. Momentverdien kan endres innenfor måleområdet med et tilleggsverktøy (rekalibreringssett, kan bestilles med kodennummer 05137002001).

Kontroller deretter den innstilte verdien med en kommersielt tilgjengelig momenttester.

Rapidaptor-hurtigskiftteknologi for lynraskt skifte av bits. Ubegrenset løsemoment for å løse skruer som sitter fast.

Flerkomponents Kraftform-håndtak med harde og myke soner for høy arbeidshastighet og skåning av håndflaten.

Merk følgende: 1 Ncm = 0,01 Nm.

Serie 7400 Imperial Kraftform momentskrutrekker med fast forhåndsinnstilt måleverdi fra fabrikk etter kundens ønske, pistolhåndtak

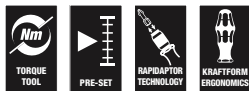

| | EAN | | | | | | |
|-------------|---------|---------|------|-----------|-----|-----|----|
| Code | 4013288 | Art.No. | | in. lbs. | mm | mm | |
| 05074721010 | 188274 | 7467 | 1/4" | 25,0-55,0 | 150 | 100 | 6" |

¹⁾Den ønskede innstillingen kan foretas i følgende enheter: Nm, kgf. m, lbf. ft., ozf. in., dN. m, kgf. cm, lbf. in, in. oz, cN. m, gf. m, ft. lb, gf. cm, in. lb.

1460 ESD Kraftform Micro momentskrutrekker med fast forhåndsinnstilt måleverdi fra fabrikk etter kundens ønske og hurtigchuck

Med fast forhåndsinnstilt moment fra fabrikk etter kundens ønske. Momentverdien kan endres innenfor måleområdet med et tilleggsverktøy (rekalibreringssett, kan bestilles med kodennummer 05137004001).

Kontroller deretter den innstilte verdien med en kommersielt tilgjengelig momenttester. Kompakt håndtak med system for utskiftbare klinger for finskruing med kontrollert moment.

Kraftform Micro ESD-momentskrutrekkeren er ypperlig til momentstyrt skruing på komponenter som kan ta skade av statisk elektrisitet. Egnet for feste av bits med 4 mm Halfmoon drev (Wera serie 9) og bits med 4 mm HIOS drev (Wera serie 21).

Manipulasjonsbeskyttet. Tydelig hør- og merkbart sperresignal når innstilt moment er nådd. Nøyaktighet ved gjentakelser er 100 % sikret. Ubegrenset manuelt løsemoment. Elektrisk overflatemotstand $\leq 10^9$ ohm for sikker beskyttelse mot elektrostatisk energi. Produsert iht. DIN EN 61340-5-1.

Håndtak/system for utskiftbare klinger for lynraskt skifte av klinge. Kraftform Micro-håndtak med dreibar hette samt hurtigdreiesone for lynrask skruing, ikke lenger behov for tidkrevende skifte av grep. Kraftsoner med integrerte myke soner sørger for overføring av høye løse- og tiltrekkingsmomenter.

Presisjonssone rett over klingen for riktig dreievinkel under justeringsarbeid. Lynrask feste av bits: Skyv ganske enkelt bitsen inn i festet, hvor den låses automatisk og sitter sikkert på plass. Ved bytte av bits er det bare å skyve hylsen forover og ta ut bitsen. Frittstående betjeningshylse for enkel styring av verktøyet under skruingen.

Bits egnet for hånd- og maskinskruing med elektriske skruter (bl.a. HIOS, Delvo, Sehan). Brukes f.eks. på smarttelefoner, mobiltelefoner, kameraer, elektroniske enheter, på tannlaboratorier og tannlegekontorer.

Merk følgende: 1 Ncm = 0,01 Nm.

- Elektrostatisk sikkert verktøy takket være overflatemotstand på $\leq 10^9$ ohm
- Egnet for feste av bits med 4 mm Halfmoon drev og 4 mm HIOS drev
- Brukes f.eks. på smarttelefoner, mobiltelefoner, kameraer og elektronikkenheter

1460 ESD Kraftform Micro momentskrutrekker med fast forhåndsinnstilt måleverdi fra fabrikk etter kundens ønske og hurtigchuck

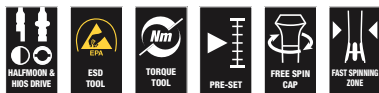

| | EAN | | | | | | |
|-------------|---------|----------|-----------|-----|--------|--|---|
| Code | 4013288 | Art.No. | Nm | mm | | | |
| 05074800010 | 188304 | 1460 ESD | 0,02-0,06 | 131 | 5 1/4" | | 1 |
| 05074810010 | 188311 | 1461 ESD | 0,05-0,11 | 131 | 5 1/4" | | 1 |

^{*)}Den ønskede innstillingen kan foretas i følgende enheter: Nm, kgf. m, lbf. ft., ozf. in., dN. m, kgf. cm, lbf. in, in. oz, cN. m, gf. m, ft. lb, gf. cm, in. lb.

Serie 7400 ESD Kraftform momentskrutrekker med fast forhåndsinnstilt måleverdi fra fabrikk etter kundens ønske, håndtaksstørrelse 105 mm

Wera momentskrutrekker. Sikker vern mot elektrostatisk energi og følgeskader. Med fast forhåndsinnstilt momentverdi fra fabrikk etter kundens ønske.

For alle bruksområder der det kreves samme moment og nøyaktighet ved gjentakelser. Momentverdien kan endres innenfor måleområdet med et tilleggsværktøy (rekalibreringssett, kan bestilles med kodennummer 05137001001).

Kontroller deretter den innstilte verdien med en kommersielt tilgjengelig momenttester. Rapidaptor-hurtigskiftteknologi for lynraskt skifte av bits. Ubegrenset løsemoment for å løse skruer som sitter fast.

Flerkomponents Kraftform-håndtak med harde og myke soner for høy arbeidshastighet og skåning av håndflaten.

Passer til bits med 1/4" utvendig sekskantdrev iht. DIN ISO 1173-C 6,3 og E 6,3 (ISO 1173).

Merk følgende: 1 Ncm = 0,01 Nm.

- Elektrostatisk sikkert verktøy takket være overflatemotstand på $\leq 10^9$ ohm

Serie 7400 ESD Kraftform momentskrutrekker med fast forhåndsinnstilt måleverdi fra fabrikk etter kundens ønske, håndtaksstørrelse 105 mm



| | EAN | | | | | | | |
|-------------|---------|----------|------|---------|-----|-----|----|---|
| Code | 4013288 | Art.No. | Nm | mm | mm | | | |
| 05074840010 | 188236 | 7460 ESD | 1/4" | 0,3-1,2 | 105 | 133 | 6" | 1 |
| 05074842010 | 188243 | 7461 ESD | 1/4" | 1,2-3,0 | 105 | 155 | 6" | 1 |

^{*)}Den ønskede innstillingen kan foretas i følgende enheter: Nm, kgf. m, lbf. ft., ozf. in., dN. m, kgf. cm, lbf. in, in. oz, cN. m, gf. m, ft. lb, gf. cm, in. lb.

Serie 7400 ESD Kraftform momentskrutrekker med fast forhåndsinnstilt måleverdi fra fabrikk etter kundens ønske, håndtaksstørrelse 89 mm

Wera momentskrutrekker. Sikkert vern mot elektrostatisk energi og følgeskader. Med fast forhåndsinnstilt momentverdi fra fabrikk etter kundens ønske.

For alle bruksområder der det kreves samme moment og nøyaktighet ved gjentakelser. Momentverdien kan endres innenfor måleområdet med et tilleggsverktøy (rekalibreringssett, kan bestilles med kodennummer 05137003001).

Kontroller deretter den innstilte verdien med en kommersielt tilgjengelig momenttester. Ubegrenset løsemoment for å løse skruer som sitter fast. Rapidaptor-hurtigskiftteknologi for lynraskt skifte av bits.

Passer til bits med 1/4" utvendig sekskantdrev iht. DIN ISO 1173-C 6,3 og E 6,3 (ISO 1173).

Flerkomponents Kraftform-håndtak med harde og myke soner for høy arbeidshastighet og skåning av håndflaten.

Merk følgende: 1 Ncm = 0,01 Nm.

- Elektrostatisk sikkert verktøy takket være overflatemotstand på $\leq 10^9$ ohm

Serie 7400 ESD Kraftform momentskrutrekker med fast forhåndsinnstilt måleverdi fra fabrikk etter kundens ønske, håndtaksstørrelse 89 mm



| | EAN | | | | | | | |
|-------------|---------|----------|------|----------|----|-----|--------|---|
| Code | 4013288 | Art.No. | Nm | mm | mm | | | |
| 05074820010 | 188205 | 7450 ESD | 1/4" | 0,1-0,34 | 89 | 133 | 5 1/4" | 1 |
| 05074822010 | 188212 | 7451 ESD | 1/4" | 0,3-1,0 | 89 | 133 | 5 1/4" | 1 |
| 05074824010 | 188229 | 7452 ESD | 1/4" | 0,9-1,5 | 89 | 133 | 5 1/4" | 1 |

^{*)}Den ønskede innstillingen kan foretas i følgende enheter: Nm, kgf. m, lbf. ft., ozf. in., dN. m, kgf. cm, lbf. in, in. oz, cN. m, gf. m, ft. lb, gf. cm, in. lb.

Serie 7400 ESD Kraftform momentskrutrekker med fast forhåndsinnstilt måleverdi fra fabrikk etter kundens ønske, med hurtigchuck

Wera momentskrutrekker. Sikkert vern mot elektrostatisk energi og følgeskader. Med fast momentverdi forhåndsinnstilt fra fabrikk etter kundens ønske.

For alle bruksområder der det kreves samme moment og nøyaktighet ved gjentakelser. Momentverdien kan endres innenfor måleområdet med tilleggsverktøyet 05137003001.

Kontroller deretter den innstilte verdien med en kommersielt tilgjengelig momenttester.

Rapidaptor-hurtigskiftteknologi for lynraskt skifte av bits. Ubegrenset løsemoment for å løse skruer som sitter fast.

Flerkomponents Kraftform-håndtak med harde og myke soner for høy arbeidshastighet og skåning av håndflaten.

Passer til bits med 4 mm Halfmoon drev (Wera serie 9) og 4 mm HIOS drev (Wera serie 21)).

Merk følgende: 1 Ncm = 0,01 Nm.

- Elektrostatisk sikkert verktøy takket være overflatemotstand på $\leq 10^9$ ohm
- Passer til bits med 4 mm Halfmoon og 4 mm HIOS drev

Serie 7400 ESD Kraftform momentskrutrekker med fast forhåndsinnstilt måleverdi fra fabrikk etter kundens ønske, med hurtigchuck



| | EAN | | | | | | |
|-------------|---------|----------|----------|----|-----|--------|---|
| Code | 4013288 | Art.No. | Nm | mm | mm | | |
| 05074826010 | 188281 | 7455 ESD | 0,1-0,34 | 89 | 138 | 5 1/4" | 1 |
| 05074828010 | 188298 | 7456 ESD | 0,3-1,0 | 89 | 138 | 5 1/4" | 1 |

^{*)}Den ønskede innstillingen kan foretas i følgende enheter: Nm, kgf. m, lbf. ft., ozf. in., dN. m, kgf. cm, lbf. in, in. oz, cN. m, gf. m, ft. lb, gf. cm, in. lb.

7510 Kraftform Safe-Torque Speed momentskrutrekker, 1-3 Nm

- Momentskrutrekker med rask innstilling av momentverdien
- Enkel hurtiginnstilling av momentet
- Momentlås (Torque Lock) for ubegrenset utløser- og tiltrekkingmoment
- Sikker momentfunksjon som «glipper» når innstilt moment er nådd, for tiltrekking høyre/venstre
- Enkel og rask justering av valgbart tiltrekkingmoment (1,0, 1,5, 2,0, 2,5, 3,0 Nm)
- For bits med 1/4" utvendig sekskantdrev, også egnet for piper via adapter

7510 Kraftform Safe-Torque Speed momentskrutrekker, 1-3 Nm



| Code | EAN | Ø | 1,0 Nm | 1,5 Nm | 2,0 Nm | 2,5 Nm | 3,0 Nm | 1 |
|-------------|--------|------|--------|--------|--------|--------|--------|---|
| 05075810001 | 230669 | 1/4" | 1,0 | 1,5 | 2,0 | 2,5 | 3,0 | 1 |

7510/14 Safe-Torque Speed verktøysett for karbidinnsatser

14 delers verktøysett. For profesjonell tiltrekking / profesjonell finjustering OG for momentkontrollert skruing. Sikker utløsningsmekanisme som «glipper» når innstilt moment er nådd, med rask justering for høyre/venstre og fem valgbare tiltrekkingmomenter (1,0; 1,5; 2,0; 2,5; 3,0 Nm) og en fast posisjon (momentlås) for ubegrenset utløser-/tiltrekkingsmoment. Hurtigskifholder for høy robusthet; egnet for bits med 1/4" utvendig sekskantdrev.

14 slitesterke bits (25 mm lange) for TORX PLUS®, TORX® og skruer med innvendig sekskant. Verktøysettet er spesielt egnet for skruer laget av karbidstål. Momentnøkkelen Safe-Torque Speed 7510 med sine fem valgbare momenter anbefalt av ledende karbidverktøyprodusenter sikrer pålitelig momentkontrollert tiltrekking av utskiftbare innsatser.

- Spesielt egnet for skruer laget av karbidstål
- Enkel og rask justering av valgbart tiltrekkingmoment (1,0, 1,5, 2,0, 2,5, 3,0 Nm)
- Egnet for å feste på Wera 2go-systemet

7510/14 Safe-Torque Speed verktøysett for karbidinnsatser



| Code | EAN | 1 |
|-------------|--------|---|
| 05075840001 | 230683 | 1 |
| | | 7510 1x 1/4"x1,0 Nm/1,5 Nm/2,0 Nm/ 2,5 Nm/3,0 Nm x 147,5 |
| | | 867/1 IP TORX PLUS® 1x 7 IPx25; 1x 8 IPx25; 1x 9 IPx25; 1x 10 IPx25; 1x 15 IPx25 |
| | | 867/1 TORX® 1x TX 7x25; 1x TX 8x25; 1x TX 9x25; 1x TX 10x25; 1x TX 15x25 |
| | | 840/1 Z 1x 2,0x25; 1x 2,5x25; 1x 3,0x25 |

7515 Kraftform Safe-Torque Speed momentskrutrekker, 2-6 Nm

- Momentskrutrekker med rask innstilling av momentverdien
- Enkel hurtiginnstilling av momentet
- Momentlås (Torque Lock) for ubegrenset utløser- og tiltrekkingmoment
- Sikker momentfunksjon som «glipper» når innstilt moment er nådd, for tiltrekking høyre/venstre
- Enkel og rask justering av valgbart tiltrekkingmoment (2,0, 3,0, 4,0, 5,0, 6,0 Nm)
- For bits med 1/4" utvendig sekskantdrev, også egnet for piper via adapter
- For bits med 1/4" utvendig sekskantdrev, også egnet for piper via adapter

7515 Kraftform Safe-Torque Speed momentskrutrekker, 2-6 Nm



| | | | | | | | | | | |
|-------------|---------|------|-----|-----|-----|-----|-----|----|----|---|
| | EAN | | | | | | | | | |
| Code | 4013288 | | Nm | Nm | Nm | Nm | Nm | Nm | Nm | 1 |
| 05075815001 | 228314 | 1/4" | 2,0 | 3,0 | 4,0 | 5,0 | 6,0 | | | |

7515/16 Kraftform Safe-Torque Speed Universal 1

16 delers verktøysett. For profesjonell tiltrekking / profesjonell finjustering OG for momentkontrollert skruing. Sikker utløsningsmekanisme som «glipper» når innstilt moment er nådd, med rask omstilling høyre/venstre og fem valgbare tiltrekkingmomenter (2,0; 3,0; 4,0; 5,0; 6,0 Nm) og en fast posisjon (Torque Lock) for ubegrenset løse-/tiltrekkingsmoment.

Hurtigskifholder for høy robusthet. For bits med 1/4" utvendig sekskantdrev. 15 slitesterke bits (89 mm lange).

- Momentskrutrekker med rask innstilling av momentverdien
- Enkel og rask justering av valgbart tiltrekkingmoment (2,0, 3,0, 4,0, 5,0, 6,0 Nm)
- Egnet for å feste på Wera 2go-systemet

7515/16 Kraftform Safe-Torque Speed Universal 1



| | | | | |
|--|-------------|-------------------|---|---|
| | Code | EAN | | |
| | 05075851001 | 4013288 228338 | | 1 |
| | | | 7515 1x 1/4"x1,0 Nm/1,5 Nm/2,0 Nm/ 2,5 Nm/3,0 Nm x 147,5 | |
| | | | 851/4 Z 1x PH 2x89 | |
| | | | 867/4 Z TORX® B0 1x TX 10x89; 1x TX 15x89; 1x TX 20x89; 1x TX 25x89; 1x TX 30x89 | |
| | | | 867/4 IP TORX PLUS® 1x 10 IPx89; 1x 15 IPx89; 1x 20 IPx89; 1x 25 IPx89; 1x 30 IPx89 | |
| | | | 840/4 Z 1x 3,0x89; 1x 4,0x89; 1x 5,0x89; 1x 6,0x89 ¹⁾ | |

¹⁾Sekskantklinge

7515/7 Kraftform Safe-Torque Speed Bicycle 1

7 delers verktøysett. For profesjonell tiltrekking / profesjonell finjustering OG for momentkontrollert skruing. Sikker utløsningsmekanisme som «glipper» når innstilt moment er nådd, med rask omstilling høyre/venstre og fem valgbare tiltrekkingmomenter (2,0; 3,0; 4,0; 5,0; 6,0 Nm) og en fast posisjon (Torque Lock) for ubegrenset løsne-/tiltrekkingsmoment. Hurtigskifholder for høy robusthet. Ideell for bruk på sykler.

For bits med 1/4" utvendig sekskantdrev. 6 slitesterke bits (50 mm lange), profilen og størrelsen på bitsene finnes enkelt med Weras Take it easy-fargekodning og den lett synlige merkingen.

- Skruverktøysett for bruk på sykler
- Momentskrutrekker med rask innstilling av momentverdien
- Enkel og rask justering av valgbart tiltrekkingmoment (2,0, 3,0, 4,0, 5,0, 6,0 Nm)
- Med «Take it easy» verktøyidentifikasjon: Fargekodning i henhold til profil og størrelsesstempel
- Egnet for å feste på Wera 2go-systemet

7515/7 Kraftform Safe-Torque Speed Bicycle 1



| Code | EAN | | |
|-------------|--------|--|---|
| 05075850001 | 228321 | | 1 |
| | | 7515 1x 1/4"x1,0 Nm/1,5 Nm/2,0 Nm/ 2,5 Nm/3,0 Nm x 147,5 | |
| | | 867/4 TORX® BTZ 1x TX 10x50; 1x TX 25x50 | |
| | | 840/4 BTZ 1x 2,5x50; 1x 3,0x50; 1x 4,0x50; 1x 5,0x50 | |

300 Hex/sekskant Momentindikator

Wera momentskrutrekker med fast moment for skruer med innvendig sekskant. Manipulasjonsbeskyttet.

Slank sekskantklinge. Ubegrenset løsemoment for å løse skruer som sitter fast.

Flerkomponents Kraftform-håndtak for komfortabelt og ergonomisk arbeid der blemmer og hard hud unngås. Harde grepssoner for høy arbeidshastighet og myke grepssoner som garanterer høy momentoverføring.

Med Hex-Plus-profil, som hindrer at skruhodene rundes. Black Point-spissen gir høy korrosjonsbeskyttelse og nøyaktig passform.

300 Hex/sekskant Momentindikator



| | EAN | ⬡ | | | ⬡ | ⊘ | ⌄ | 📦 |
|-------------|---------|-----|-----|---------|----|-----|----|---|
| Code | 4013288 | | Nm | ft. lb. | mm | mm | mm | |
| 05027910001 | 096425 | 2,0 | 1,4 | 1,0 | 4 | 3,5 | 65 | 1 |
| 05027911001 | 096432 | 2,5 | 2,0 | 1,5 | 4 | 3,8 | 65 | 1 |
| 05027912001 | 096449 | 3,0 | 3,0 | 2,2 | 4 | 3,8 | 65 | 1 |

300 Hex/sekskant Momentindikator, pistolhåndtak



| | EAN | ⬡ | | | 🔧 | 🔧 | ⌄ | 📦 |
|-------------|---------|-----|-----|---------|-----|-----|----|---|
| Code | 4013288 | | Nm | ft. lb. | mm | mm | mm | |
| 05027913001 | 099150 | 4,0 | 5,0 | 3,7 | 160 | 100 | 65 | 1 |

300 TX Momentindikator TORX®

- For innvendige TORX® skruer

300 TX Momentindikator TORX®



| | EAN | ⬡ | | | ⬡ | ⊘ | ⌄ | 📦 |
|-------------|---------|-------|-----|---------|----|-----|----|---|
| Code | 4013288 | | Nm | ft. lb. | mm | mm | mm | |
| 05027930001 | 093325 | TX 6 | 0,6 | 0,4 | 4 | 3,5 | 65 | 1 |
| 05027931001 | 093332 | TX 7 | 0,9 | 0,7 | 4 | 3,5 | 65 | 1 |
| 05027932001 | 093349 | TX 8 | 1,2 | 0,9 | 4 | 3,5 | 65 | 1 |
| 05027933001 | 093356 | TX 9 | 1,4 | 1,0 | 4 | 3,5 | 65 | 1 |
| 05027934001 | 093370 | TX 10 | 2,0 | 1,5 | 4 | 3,8 | 65 | 1 |
| 05027935001 | 093363 | TX 15 | 3,0 | 2,2 | 4 | 3,8 | 65 | 1 |

300 TX Momentindikator TORX®, pistolhåndtak



| | EAN | | | | | | | |
|-------------|---------|-------|-----|--------|-----|-----|----|---|
| Code | 4013288 | | Nm | ft.lb. | mm | mm | mm | |
| 05027936001 | 099143 | TX 20 | 5,0 | 3,7 | 160 | 100 | 65 | 1 |

300 IP Momentindikator TORX PLUS®

- For innvendige TORX PLUS® skruer

300 IP Momentindikator TORX PLUS®



| | EAN | | | | | | | |
|-------------|---------|-------|-----|---------|----|-----|----|---|
| Code | 4013288 | | Nm | ft. lb. | mm | mm | mm | |
| 05028040001 | 093387 | 6 IP | 0,6 | 0,4 | 4 | 3,5 | 65 | 1 |
| 05028041001 | 093394 | 7 IP | 0,9 | 0,7 | 4 | 3,5 | 65 | 1 |
| 05028042001 | 093431 | 8 IP | 1,2 | 0,9 | 4 | 3,5 | 65 | 1 |
| 05028043001 | 093400 | 9 IP | 1,4 | 1,0 | 4 | 3,5 | 65 | 1 |
| 05028044001 | 093417 | 10 IP | 2,0 | 1,5 | 4 | 3,8 | 65 | 1 |
| 05028045001 | 093424 | 15 IP | 3,0 | 2,2 | 4 | 3,8 | 65 | 1 |

300 IP Momentindikator TORX PLUS®, pistolhåndtak



| | EAN | | | | | | | |
|-------------|---------|-------|-----|--------|-----|-----|----|---|
| Code | 4013288 | | Nm | ft.lb. | mm | mm | mm | |
| 05028046001 | 099136 | 20 IP | 5,0 | 3,7 | 160 | 100 | 65 | 1 |

400 Hex/sekskant Momentindikator

Wera momentindikator med fast moment for skruer med innvendig sekskant. Manipulasjonsbeskyttet.

Den robuste glidekoblingen garanterer et tydelig hør- og merkbart utlørsersignal når det innstilte momentet er nådd, slik at det er umulig å trekke for hardt til. Mange ganger høyere løsemoment enn det innstilte tiltrekkingsmomentet.

Dermed trengs det i de fleste tilfeller ikke noe annet verktøy for å løse skruerforbindelser.

Formen på håndtaket gjør at det fyller hånden godt, og fingrene ligger i de mykt avrundede fordypningene. Dette sikrer en optimal, ergonomisk kraftoverføring.

400 Hex/sekskant Momentindikator



| | EAN | | | | | | |
|-------------|---------|-----|-----|----|----|-----|----------|
| Code | 4013288 | | Nm | mm | mm | mm | |
| 05005080001 | 208835 | 4,0 | 4,0 | 60 | 48 | 100 | 2 3/8" 1 |
| 05005081001 | 208842 | 5,0 | 5,0 | 60 | 48 | 100 | 2 3/8" 1 |

400 TX Momentindikator

- For innvendige TORX® skruer

400 TX Momentindikator



| | EAN | | | | | | |
|-------------|---------|-------|-----|----|----|-----|----------|
| Code | 4013288 | | Nm | mm | mm | mm | |
| 05005090001 | 208811 | TX 20 | 4,0 | 60 | 48 | 100 | 2 3/8" 1 |
| 05005091001 | 208828 | TX 25 | 5,0 | 60 | 48 | 100 | 2 3/8" 1 |

Click-Torque A 6 Set 1, 2,5-25 Nm

Klikkmomentnøkkel i umiskjennelig Wera-design.

Svært robust utførelse med høy presisjon i henhold til DIN EN ISO 6789-1:2017-07. Enkel innstilling og sikring av standardverdien.

Hør- og følbart låsing ved oppnådde skalaverdier gjør det dessuten enklere å stille inn ønsket momentverdi. Den robuste utløsermekanismen sørger for et tydelig hör- og følbart utlørsignal når innstilt moment er nådd.

For tiltrekking mot høyre og med vendbar skralle med 45 tenner. Wera klikkmomentnøkkelen suppleres med rikholdig tilbehør og danner på den måten dette brukersettet.

Følgende inngår: Click-Torque A 6, 1/4", 2,5–25 Nm, 6 piper med 1/4" drev, 11 Hex-Plus innvendig sekskant-, kryssspor PH- og TORX® bits samt tilbehør bestående av forlenger og adapter.

Click-Torque A 6 Set 1, 2,5-25 Nm



| Code | EAN | | |
|-------------|-------------------|---|---|
| 05130110001 | 4013288 205643 | | 1 |
| | | Click-Torque A 6 1x 1/4", 2,5-25 Nm | |
| | | 851/4 TZ 1x PH 2x50 | |
| | | 867/4 Z TORX® 1x TX 15x50; 1x TX 20x50; 1x TX 25x50; 1x TX 27x50; 1x TX 30x50; 1x TX 40x50 | |
| | | 840/4 Z 1x 3,0x50; 1x 4,0x50; 1x 5,0x50; 1x 6,0x50 ¹⁾ | |
| | | 870/1 1x 1/4"x25 ²⁾ | |
| | | 8794 SA 1x 1/4"x75,0 | |
| | | 8790 HMA 1x 6,0x23,0; 1x 7,0x23,0; 1x 8,0x23,0; 1x 10,0x23,0; 1x 12,0x23,0; 1x 13,0x23,0 | |
| | | Krok og borrelås tape 240 1x 50,0x240,0 | |

¹⁾Sekskantet klinger
²⁾Med kule, for manuelt feste av piper

Bicycle Set Torque 1, 2,5-25 Nm

Settet med 16 deler fra skruverktøyspecialisten Wera løser de viktigste skrueproblemene knyttet til sykkel gjennom pålitelig kontroll av momentene som tilføres for å beskytte følsomme komponenter. Med klikkmomentnøkkel i umiskjennelig Wera-design.

Svært robust utførelse med høy presisjon i henhold til DIN EN ISO 6789-1:2017-07. Enkel innstilling og sikring av standardverdien. Hør- og følbart låsing ved oppnådde skalaverdier gjør det dessuten enklere å stille inn ønsket momentverdi.

Den robuste utløsermekanismen sørger for et tydelig hør- og følbart utlørsersignal når innstilt moment er nådd.

For tiltrekking mot høyre og med vendbar skralle med 45 tenner. Momentnøkkelen, supplert med tilbehør som passer til de vanligste skrueforbindelsene på sykler, er ekstremt plassbesparende pakket i en robust tekstilboks som er skånsom mot overflater.

Følgende inngår: Click-Torque A 5, 1/4", 2,5–25 Nm, 4 piper med 1/4" drev, 7 Hex-Plus pipebits med innvendig sekskant og 4 TORX® pipebits.

Piper og pipebits med «Take it easy» verktøyidentifikasjon med fargekoding i henhold til størrelse – for raskt og enkelt valg av riktig verktøy.

Pipebits med holdefunksjon for svært komfortabel skruing, uten av skruen faller av verktøyet. Utrolig kompakt settanordning for mange verktøy på liten plass.

Tekstilboks som er svært solid og slitesterk. Ekstra overflatebeskyttelse gjennom utvendig tekstilmateriale. Lav vekt og volum for økt mobilitet.

Pipebits med alle fordelene bitsteknologien til Wera gir, som f.eks. nøyaktig passform, slitestyrke og dreieegenskaper.

Bicycle Set Torque 1, 2,5-25 Nm

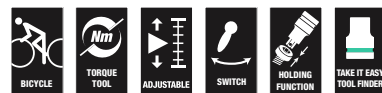

| Code | EAN | | |
|-------------|---------|---|---|
| | 4013288 | | |
| 05004180001 | 207685 | | 1 |
| | | Click-Torque A 5 1x 1/4", 2,5-25 Nm | |
| | | 8790 HMA 1x 10,0x23,0; 1x 13,0x23,0; 1x 14,0x23,0; 1x 15,0x23,0 | |
| | | 8767 A 1x TX 10x28,0; 1x TX 20x28,0; 1x TX 25x28,0; 1x TX 30x28,0 | |
| | | 8740 A HF 1x 3,0x28,0; 1x 4,0x28,0; 1x 5,0x28,0; 1x 5,0x100,0; 1x 6,0x28,0; 1x 6,0x100,0; 1x 8,0x28,0 | |
| | | Krok og borrelås tape 240 1x 50,0x240,0 | |

Click-Torque C 2 momentnøkkel med vendbar skralle, 20-100 Nm

- Med 1/2" firkantdrev, vendbar skralle, 45 tenner
- Maleområde: 20-100 Nm; nøyaktighet ±3 % av innstilt verdi i henhold til DIN EN ISO 6789-1: 2017-07
- Click Torque-mansjetten blir lagt rundt røret på momentnøkkelen Wera Click-Torque. Den forhindrer at håndtaket berører underlaget. Tilsussing og skader unngås

Click-Torque C 2 momentnøkkel med vendbar skralle, 20-100 Nm

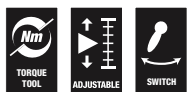

| Code | EAN | □ | Nm | Nm | lbf. ft. | mm | mm | mm | mm | mm | mm | mm | mm | mm | mm | mm | mm | mm |
|-------------|--------|------|--------|-----|----------|-----|-----|----|----|------|-----------|----------|----------|----------|--------|----|----|----|
| 05075621001 | 193223 | 1/2" | 20-100 | 0,5 | 15-73 | 405 | 140 | 47 | 43 | 18,5 | 15 15/16" | 5 33/64" | 1 27/32" | 1 11/16" | 45/64" | | | 1 |

Click-Torque C 3 momentnøkkel med vendbar skralle, 40-200 Nm

- Med 1/2" firkantdrev, vendbar skralle, 45 tenner
- Maleområde: 40-200 Nm; nøyaktighet ±3 % av innstilt verdi i henhold til DIN EN ISO 6789-1: 2017-07
- Click Torque-mansjetten blir lagt rundt røret på momentnøkkelen Wera Click-Torque. Den forhindrer at håndtaket berører underlaget. Tilsussing og skader unngås

Click-Torque C 3 momentnøkkel med vendbar skralle, 40-200 Nm

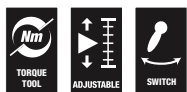

| Code | EAN | □ | Nm | Nm | lbf. ft. | mm | mm | mm | mm | mm | mm | mm | mm | mm | mm | mm | mm | mm |
|-------------|--------|------|--------|-----|----------|-----|-----|----|----|------|----------|----------|----------|----------|--------|----|----|----|
| 05075622001 | 193230 | 1/2" | 40-200 | 1,0 | 30-146 | 510 | 140 | 47 | 43 | 18,5 | 20 5/64" | 5 33/64" | 1 27/32" | 1 11/16" | 45/64" | | | 1 |

Click-Torque C 3 Set 1, 40-200 Nm

Klikkmomentnøkkelsett i umiskjennelig Wera-design. Svært robust utførelse med høy presisjon i henhold til DIN EN ISO 6789-1:2017-07. Enkel innstilling og sikring av standardverdien. Hør- og følbart låsing ved oppnådde skalaverdier gjør det dessuten enklere å stille inn ønsket momentverdi.

Den robuste utløsermekanismen sørger for et tydelig hør- og følbart utlørsignal når innstilt moment er nådd. For tiltrekking mot høyre og med vendbar skrulle med 45 tenner.

Momentnøkkel og momentnøkkelkompatibelt tilbehør er ekstremt plassbesparende pakket i en robust tekstilboks som er skånsom mot overflater.

Følgende inngår: Click-Torque C 3, 1/2", 40-200 Nm, 4 piper med 1/2" drev, 7 Hex-Plus pipebits med innvendig sekskant og TORX® pipebits samt forlenger.

Click-Torque C 3 Set 1, 40-200 Nm

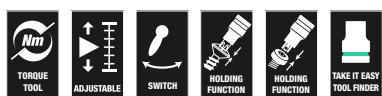

| Code | EAN | | |
|-------------|-------------------|---|---|
| 05075680001 | 4013288 207609 | | 1 |
| | | Click-Torque C 3 1x 1/2", 40-200 Nm | |
| | | ● 8790 HMC 1x 10,0x37,0; 1x 13,0x37,0; 1x 17,0x37,0; 1x 19,0x37,0 | |
| | | ⊕ 8767 C HF 1x TX 30x60,0; 1x TX 40x60,0; 1x TX 45x60,0; 1x TX 50x60,0 | |
| | | ○ 8740 C HF 1x 6,0x60,0; 1x 8,0x60,0; 1x 10,0x60,0 | |
| | | ●○ 8794 SC 1x 1/2"x125,0 | |

Click-Torque C 3 Set 2 for betongmontering, 40-200 Nm

11 delers betongmonteringssett for montering av sikkerhetsrelevante betongskruer med definert tiltrekkingsmoment i henhold til skruereprodusentens spesifikasjoner.

Med «Take it easy» verktøidentifikasjon med fargekodning i henhold til størrelse – for raskt og enkelt valg av riktig verktøy.

- For montering av sikkerhetsrelevante betongskruer med definert tiltrekkingsmoment i henhold til skruereprodusentens spesifikasjoner
- Piper 8790 C Impaktor for bruk med elektriske eller trykkluftdrevne slagtrekkere med 12,5 mm = 1/2" drev (13 mm til 21 mm)
- Momentnøkkel Click-Torque C 3 med vendbar skrulle (måleområde: 40-200 Nm; presisjon ±3 % i henhold til DIN EN ISO 6789-1:2017-07)
- 11 delers sett i tekstilverktøyboks av høy kvalitet

Click-Torque C 3 Set 2 for betongmontering, 40-200 Nm



| Code | EAN | | |
|-------------|-------------------|--|---|
| 05075681001 | 4013288 217561 | | 1 |
| | | Click-Torque C 3 1x 1/2", 40-200 Nm | |
| | | ● 8790 C Impaktor 1x 13,0x38,0; 1x 14,0x38,0; 1x 15,0x38,0; 1x 16,0x38,0; 1x 17,0x38,0; 1x 18,0x38,0; 1x 19,0x38,0; 1x 20,0x38,0; 1x 21,0x38,0 | |
| | | ●○ 8894 SC 1x 1/2"x125,0 | |

Click-Torque E 1 Push R/L justerbar momentnøkkel for tiltrekking mot høyre og venstre, 200-1000 Nm

- For tiltrekking mot høyre og venstre med silkemyk vending av den umistelige gjennomgående firkanten
- Måleområde: 200-1000 Nm; nøyaktighet $\pm 3\%$ av innstilt verdi i henhold til DIN EN ISO 6789-1: 2017-07
- 45 tenner og $\frac{3}{4}$ " firkantdrev
- Click Torque-mansjetten blir lagt rundt røret på momentnøkkelen Wera Click-Torque. Den forhindrer at håndtaket berører underlaget. Tilsmussing og skader unngås

Click-Torque E 1 Push R/L justerbar momentnøkkel for tiltrekking mot høyre og venstre, 200-1000 Nm

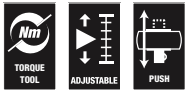

| | EAN | □ | | | | — | — | — | — | — | — | — | — | — | — | — | — | — |
|-------------|---------|-----------------|----------|-----|----------|------|-----|----|----|----|---------------------|---------------------|---------------------|---------------------|--------------------|----|----|----|
| Code | 4013288 | | Nm | Nm | lbf. ft. | mm | mm | mm | mm | mm | mm | mm | mm | mm | mm | mm | mm | mm |
| 05075631001 | 219053 | $\frac{3}{4}$ " | 200-1000 | 1,0 | 148-737 | 1250 | 140 | 47 | 63 | 30 | 49 $\frac{7}{32}$ " | 5 $\frac{33}{64}$ " | 1 $\frac{27}{32}$ " | 2 $\frac{31}{64}$ " | 1 $\frac{3}{16}$ " | | | 1 |

Click-Torque X 1 momentnøkkel for innstikkverktøy, 2,5-25 Nm

Klikkmomentnøkkel i umiskjennelig Wera-design. Svært robust utførelse med høy presisjon i henhold til DIN EN ISO 6789-1:2017-07. Enkel innstilling og sikring av standardverdien. Hør- og følbar låsing ved oppnådde skalaverdier gjør det dessuten enklere å stille inn ønsket momentverdi.

Den robuste utløsermekanismen sørger for et tydelig hør- og følbart utlørsignal når innstilt moment er nådd. For tiltrekking mot høyre og venstre og med innstikkfirkant 9x12 mm for feste av tilsvarende innstikkverktøy.

- For 9x12 mm utskiftbare innstikkverktøy
- Måleområde: 2,5–25 Nm; nøyaktighet $\pm 4\%$ iht. DIN EN ISO 6789-1:2017-07

Click-Torque X 1 momentnøkkel for innstikkverktøy, 2,5-25 Nm



| | EAN | □ | | | | — | S _k | l _k | — | — | — | — | — | — | — | — | — | — |
|-------------|---------|------|--------|------|----------|-----|----------------|----------------|-----|----|----|----|---------------------|---------------------|---------------------|-------------------|----|----|
| Code | 4013288 | | Nm | Nm | lbf. ft. | mm | mm | mm | mm | mm | mm | mm | mm | mm | mm | mm | mm | mm |
| 05075651001 | 193773 | 9x12 | 2,5-25 | 0,10 | 1-18 | 292 | 17,5 | 240,0 | 121 | 42 | 24 | 20 | 11 $\frac{9}{64}$ " | 4 $\frac{49}{64}$ " | 1 $\frac{21}{32}$ " | $\frac{15}{16}$ " | | 1 |

¹S_k =Stikkmål testpåsæt; l_k = vstand fra tiltrekkingpunkt til testenhetens akse

Click-Torque X 2 momentnøkkel for innstikkverktøy, 10-50 Nm

- For 9x12 mm utskiftbare innstikkverktøy
- Måleområde: 10–50 Nm; nøyaktighet $\pm 3\%$ iht. DIN EN ISO 6789-1:2017-07
- Click Torque-mansjetten blir lagt rundt røret på momentnøkkelen Wera Click-Torque. Den forhindrer at håndtaket berører underlaget. Tilsmussing og skader unngås

Click-Torque X 2 momentnøkkel for innstikkverktøy, 10-50 Nm



| | EAN | □ | | | | — | S _k | l _k | — | — | — | — | — | — | — | — | — | — |
|-------------|---------|------|-------|------|----------|-----|----------------|----------------|-----|----|----|----|---------------------|---------------------|---------------------|--------------------|----|----|
| Code | 4013288 | | Nm | Nm | lbf. ft. | mm | mm | mm | mm | mm | mm | mm | mm | mm | mm | mm | mm | mm |
| 05075652001 | 193797 | 9x12 | 10-50 | 0,25 | 8-36 | 338 | 17,5 | 285,0 | 140 | 47 | 29 | 20 | 13 $\frac{5}{16}$ " | 5 $\frac{33}{64}$ " | 1 $\frac{27}{32}$ " | 1 $\frac{9}{64}$ " | | 1 |

¹S_k =Stikkmål testpåsæt; l_k = vstand fra tiltrekkingpunkt til testenhetens akse

9530 momentnøkkelsett for varmepumper/klimaanlegg

4 delers Click-Torque momentnøkkelsett med tre selvjusterende Joker innstikk-skiftenøkler. For riktig tiltrekking av skrueforbindelser under installasjon og reparasjon av kjøle- og klimaanlegg samt varmepumper.

Klikkmomentnøkkel i umiskjennelig Wera-design. Svært robust utførelse med høy presisjon i henhold til DIN EN ISO 6789-1:2017-07. Enkel innstilling og lagring av standardverdien. Hør- og følbare klikk ved oppnådde skalaverdier gjør det dessuten enklere å stille inn ønsket momentverdi. Den robuste utløsermekanismen sørger for et tydelig hør- og følbart utløssignal når innstilt moment er nådd. For tiltrekking mot høyre og venstre og med 14x18 mm firkantdrev for feste for passende innstikkverktøy.

De tre selvjusterende Joker 7880 innstikk-skiftenøklerne erstatter flere individuelle nøkkeldimensjoner med de trinnløse og parallelle kjevene. Når man legger an verktøyet mot den sekskantede mutteren eller skruen, stiller det selv trinnløst inn den riktige størrelsen.

Skrallfunksjonen gjør at man kan skru hurtig og uten avbrudd for å skifte grep. Hjørneviddeprismene gjør at det oppnås en tilbakesvingvinkel på bare 30 grader.

- Sett for riktig tiltrekking av skrueforbindelser under installasjon og reparasjon av kjøle- og klimaanlegg samt varmepumper
- Click-Torque momentnøkkel X 7 med feste for utskiftbare innstikkverktøy 14x18 mm
- Måleområde: 10-100 Nm; presisjon $\pm 4\%$ i henhold til DIN EN ISO 6789-1:2017-07
- Den justerbare Joker 7880 dekker alle dimensjoner, både metrisk og i tommer, innen det aktuelle bruksområdet
- Automatisk og trinnløst grep på sekskantede skruer og mutre
- Med mekaningsk skrallfunksjon kan du skru hurtig og kontinuerlig uten å måtte flytte nøkkelen
- Den laserpåførte, slitebestandige QR-koden forenkler bestemmelsen av riktig moment, avhengig av momentnøkkelen og innstikkverktøyet som brukes

9530 momentnøkkelsett for varmepumper/klimaanlegg



| Code | EAN | | |
|-------------|-------------------|---|---|
| 05136076001 | 4013288 228987 | | 1 |
| | | Click-Torque X 7 1x 14x18, 10-100 Nm | |
| | | 7880 Joker XXL 1x 14x18x24-32x(1 ⁵ / ₁₆ "-1 1/4")x113,5 | |
| | | 7880 Joker XL 1x 14x18x19-24x(3/4"-1 ⁵ / ₁₆ ")x95,0 | |
| | | 7880 Joker L 1x 14x18x16-19x(5/8"-3/4")x85,5 | |

NYHET

Enkel og feilfri bestemmelse av momentet

Den laseretsede, slitebestandige QR-koden forenkler bestemmelsen av riktig moment, avhengig av momentnøkkelen og innstikkverktøyet som brukes. Bare skann med smarttelefonen og nettbrettet (hvis tilgjengelig, begge QR-kodene: momentnøkkel og innstikkverktøy). Et nettsted (ikke en app!) åpnes automatisk der de skannede verktøyene gjenkjennes. Skriv deretter inn ønsket moment; den korrigerte verdien bestemmes automatisk. Bruk av korreksjonsformel/beregning bortfaller.



www.wera.de/torque-advisor

7880 Joker XXL Selvjusterende innstikk-skiftenøkkel for nøkkelvidde 24–32 mm, 14x18 mm

- For momentnøkler i Click-Torque X-serien med 14x18 mm feste
- Den justerbare Joker 7880 dekker alle dimensjoner, både metrisk og i tommer, innen det aktuelle bruksområdet
- Automatisk og trinnløst grep på sekskantede skruer og mutre
- Grepets armmekanisme hindrer glipp og skader
- Med mekanisk skrallefunksjon kan du skru hurtig og kontinuerlig uten å måtte flytte nøkkelen
- Arbeidsvinkelen er på bare 30 grader ved anlegg mot hjørneprismene i kjeften
- Den laserpåførte, slitebestandige QR-koden forenkler bestemmelsen av riktig moment, avhengig av momentnøkkelen og innstikkverktøyet som brukes

7880 Joker XXL Selvjusterende innstikk-skiftenøkkel for nøkkelvidde 24–32 mm, 14x18 mm

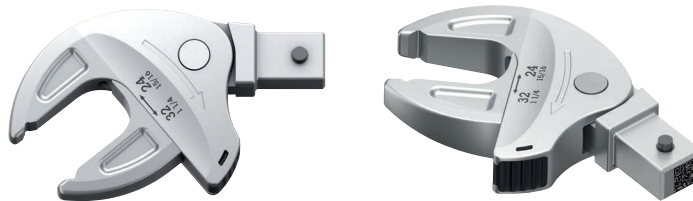

| | EAN | □ | | | | | | | | | |
|-------------|---------|-------|-------|---------------|------------------------------|------------------------------|--|--|-------|----|--|
| Code | 4013288 | mm | mm | mm | mm | mm | mm | mm | mm | mm | |
| 05020173001 | 229380 | 14x18 | 24-32 | 15/16"-1 1/4" | 24,0 27,0 30,0 32,0 | 62,2 68,0 70,2 70,4 | 15/16" 31/32" 1" 1 1/16" 1 1/8" 1 3/16" 1 1/4" | 62,2 63,9 65,4 66,4 69,5 70,1 70,2 | 113,5 | 1 | |

7880 Joker XL Selvjusterende innstikk-skiftenøkkel for nøkkelvidde 19–24 mm, 14x18 mm

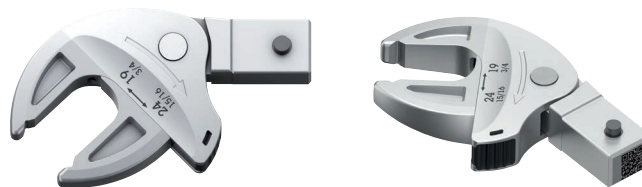

| | EAN | □ | | | | | | | | | |
|-------------|---------|-------|-------|--------------------------------------|--------------------------------------|--|--------------------------------------|-------------|----|----|--|
| Code | 4013288 | mm | mm | mm | mm | mm | mm | mm | mm | mm | |
| 05020172001 | 229366 | 14x18 | 19-24 | 19,0 20,0 21,0 22,0 24,0 | 51,6 53,6 55,4 56,7 56,7 | 3/4" 25/32" 13/16" 7/8" 15/16" | 51,6 53,3 54,7 56,7 56,7 | 3/4"-15/16" | 95 | 1 | |

7880 Joker L Selvjusterende innstikk-skiftenøkkel for nøkkelvidde 16–19 mm, 14x18 mm

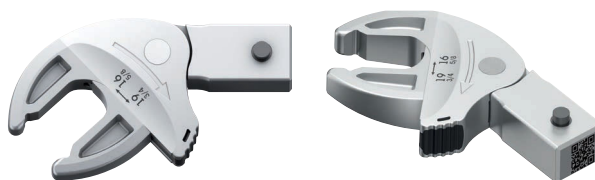

| | EAN | | | | | | | | | |
|-------------|---------|-------|-------|-----------|------------------------------|------------------------------|------------------------|----------------------|------|---|
| Code | 4013288 | mm | mm | mm | mm | mm | mm | mm | mm | |
| 05020171001 | 229359 | 14x18 | 16-19 | 5/8"-3/4" | 16,0 17,0 18,0 19,0 | 44,6 46,7 48,2 49,1 | 5/8" 11/16" 3/4" | 44,4 47,3 49,1 | 85,5 | 1 |

7770 Innstikkfastnøkkel, 9x12 mm

- Firkant-innstikkverktøy, 9x12 mm
- For momentnøkler i Click-Torque X-serien med 9x12 mm feste
- Bruk: sekskantede skruehoder eller -mutre
- Med stiftsikring
- Pipene tåler høye belastninger takket være utførelsen i krom-vanadiumstål

7770 Innstikkfastnøkkel, 9x12 mm

A Form

05078600001
05078601001
05078602001
05078603001
05078604001
05078605001



B Form

05078606001
05078607001
05078608001
05078609001
05078610001
05078611001
05078612001



| | EAN | | | | | | | | | |
|-------------|---------|------|----|------|------|------|------|-----|----|--|
| Code | 4013288 | mm | mm | mm | mm | mm | mm | mm | mm | |
| 05078600001 | 196101 | 9x12 | 7 | 17,5 | 39,0 | 22,0 | 22,0 | 5,0 | 1 | |
| 05078601001 | 196095 | 9x12 | 8 | 17,5 | 39,0 | 22,0 | 22,0 | 5,0 | 1 | |
| 05078602001 | 196088 | 9x12 | 9 | 17,5 | 39,0 | 22,0 | 22,0 | 5,0 | 1 | |
| 05078603001 | 196071 | 9x12 | 10 | 17,5 | 39,0 | 22,0 | 22,0 | 5,0 | 1 | |
| 05078604001 | 196064 | 9x12 | 11 | 17,5 | 39,0 | 22,0 | 22,0 | 5,0 | 1 | |
| 05078605001 | 196057 | 9x12 | 12 | 17,5 | 39,0 | 22,0 | 22,0 | 5,0 | 1 | |
| 05078606001 | 196040 | 9x12 | 13 | 17,5 | 41,0 | 24,0 | 30,0 | 7,0 | 1 | |
| 05078607001 | 196033 | 9x12 | 14 | 17,5 | 41,0 | 24,0 | 30,0 | 7,0 | 1 | |
| 05078608001 | 196026 | 9x12 | 15 | 17,5 | 41,0 | 24,0 | 30,0 | 7,0 | 1 | |
| 05078609001 | 196019 | 9x12 | 16 | 17,5 | 41,0 | 24,0 | 30,0 | 7,0 | 1 | |
| 05078610001 | 196002 | 9x12 | 17 | 17,5 | 41,0 | 24,0 | 30,0 | 7,0 | 1 | |
| 05078611001 | 196118 | 9x12 | 18 | 17,5 | 41,0 | 24,0 | 30,0 | 7,0 | 1 | |
| 05078612001 | 196125 | 9x12 | 19 | 17,5 | 41,0 | 24,0 | 30,0 | 7,0 | 1 | |

7780 Innstikkfastnøkkel, 14x18 mm

Innstikkfastnøkkel, for sekskantede skruehoder og mutre, for momentnøkler i serien Click-Torque X med 14x18 mm feste.

7780 Innstikkfastnøkkel, 14x18 mm

A Form

05078670001



B Form

05078671001
05078672001
05078673001
05078674001
05078675001
05078676001



C Form

05078677001
05078678001
05078679001
05078680001
05078681001



D Form

05078682001
05078683001
05078684001
05078685001
05078686001
05078687001



| | EAN | | | | | | | | | |
|-------------|---------|-------|----|------|------|------|------|------|----|--|
| Code | 4013288 | mm | mm | mm | mm | mm | mm | mm | mm | |
| 05078670001 | 196729 | 14x18 | 13 | 25,5 | 56,0 | 32,0 | 30,0 | 7,0 | 1 | |
| 05078671001 | 196736 | 14x18 | 14 | 25,5 | 58,0 | 33,0 | 32,0 | 8,0 | 1 | |
| 05078672001 | 196743 | 14x18 | 15 | 25,5 | 58,0 | 33,0 | 32,0 | 8,0 | 1 | |
| 05078673001 | 196750 | 14x18 | 16 | 25,5 | 58,0 | 33,0 | 32,0 | 9,0 | 1 | |
| 05078674001 | 196767 | 14x18 | 17 | 25,5 | 58,0 | 33,0 | 32,0 | 9,0 | 1 | |
| 05078675001 | 196774 | 14x18 | 18 | 25,5 | 58,0 | 33,0 | 32,0 | 9,7 | 1 | |
| 05078676001 | 196781 | 14x18 | 19 | 25,5 | 58,0 | 33,0 | 32,0 | 9,7 | 1 | |
| 05078677001 | 196798 | 14x18 | 21 | 25,5 | 61,0 | 36,0 | 52,0 | 11,0 | 1 | |
| 05078678001 | 196804 | 14x18 | 22 | 25,5 | 61,0 | 36,0 | 52,0 | 11,0 | 1 | |
| 05078679001 | 196811 | 14x18 | 24 | 27,5 | 61,0 | 36,0 | 52,0 | 12,0 | 1 | |
| 05078680001 | 196828 | 14x18 | 26 | 30,0 | 61,0 | 36,0 | 52,0 | 13,0 | 1 | |
| 05078681001 | 196835 | 14x18 | 27 | 30,0 | 61,0 | 36,0 | 52,0 | 13,0 | 1 | |
| 05078682001 | 196842 | 14x18 | 29 | 30,0 | 61,0 | 36,0 | 52,0 | 14,0 | 1 | |
| 05078683001 | 196859 | 14x18 | 30 | 30,0 | 61,0 | 36,0 | 52,0 | 14,0 | 1 | |
| 05078684001 | 196866 | 14x18 | 32 | 32,5 | 61,0 | 36,0 | 52,0 | 14,0 | 1 | |
| 05078685001 | 196873 | 14x18 | 36 | 32,5 | 61,0 | 36,0 | 52,0 | 15,0 | 1 | |
| 05078686001 | 196880 | 14x18 | 38 | 32,5 | 61,0 | 36,0 | 52,0 | 15,0 | 1 | |
| 05078687001 | 196897 | 14x18 | 41 | 32,5 | 61,0 | 36,0 | 52,0 | 15,0 | 1 | |

7771 Innstikkringnøkkel, 9x12 mm

Innstikkringnøkkel, for sekskantede skruehoder og mutre, for momentnøkler i serien Click-Torque X med 9x12 mm feste.

7771 Innstikkringnøkkel, 9x12 mm

A Form

05078620001
05078621001
05078622001
05078623001
05078624001



B Form

05078625001
05078626001
05078627001
05078628001
05078629001
05078630001
05078631001
05078632001



C Form

05078633001



| | EAN | | | | | | | | | |
|-------------|---------|------|----|------|------|------|------|------|----|--|
| Code | 4013288 | mm | mm | mm | mm | mm | mm | mm | mm | |
| 05078620001 | 196163 | 9x12 | 7 | 17,5 | 41,0 | 24,0 | 22,0 | 8,0 | 1 | |
| 05078621001 | 196156 | 9x12 | 8 | 17,5 | 41,0 | 24,0 | 22,0 | 8,0 | 1 | |
| 05078622001 | 196170 | 9x12 | 9 | 17,5 | 41,0 | 24,0 | 22,0 | 8,0 | 1 | |
| 05078623001 | 196187 | 9x12 | 10 | 17,5 | 41,0 | 24,0 | 22,0 | 8,0 | 1 | |
| 05078624001 | 196194 | 9x12 | 11 | 17,5 | 41,0 | 24,0 | 22,0 | 8,0 | 1 | |
| 05078625001 | 196200 | 9x12 | 12 | 17,5 | 44,0 | 27,0 | 22,0 | 11,0 | 1 | |
| 05078626001 | 196217 | 9x12 | 13 | 17,5 | 44,0 | 27,0 | 22,0 | 11,0 | 1 | |
| 05078627001 | 196224 | 9x12 | 14 | 17,5 | 44,0 | 27,0 | 22,0 | 11,0 | 1 | |
| 05078628001 | 196231 | 9x12 | 15 | 17,5 | 44,0 | 27,0 | 22,0 | 11,0 | 1 | |
| 05078629001 | 196248 | 9x12 | 16 | 17,5 | 44,0 | 27,0 | 22,0 | 11,0 | 1 | |
| 05078630001 | 196255 | 9x12 | 17 | 17,5 | 44,0 | 27,0 | 22,0 | 11,0 | 1 | |
| 05078631001 | 196262 | 9x12 | 18 | 17,5 | 44,0 | 27,0 | 22,0 | 11,0 | 1 | |
| 05078632001 | 196279 | 9x12 | 19 | 17,5 | 44,0 | 27,0 | 22,0 | 11,0 | 1 | |
| 05078633001 | 196286 | 9x12 | 21 | 17,5 | 51,0 | 34,0 | 33,0 | 15,0 | 1 | |

7781 Innstikkringnøkkel, 14x18 mm

Innstikkringnøkkel, for sekskantede skruhodet og mutre, for momentnøkler i serien Click-Torque X med 14x18 mm feste.

7781 Innstikkringnøkkel, 14x18 mm

A Form

05078690001
05078691001
05078692001



B Form

05078693001
05078694001
05078695001
05078696001
05078697001
05078698001
05078699001



C Form

05078700001
05078701001
05078702001
05078703001
05078704001
05078705001



| | EAN | | | | | | | | | |
|-------------|---------|-------|----|------|------|------|------|------|----|--|
| Code | 4013288 | mm | mm | mm | mm | mm | mm | mm | mm | |
| 05078690001 | 196132 | 14x18 | 13 | 25,5 | 62,0 | 37,0 | 30,0 | 11,0 | 1 | |
| 05078691001 | 196576 | 14x18 | 14 | 25,5 | 62,0 | 37,0 | 30,0 | 11,0 | 1 | |
| 05078692001 | 196583 | 14x18 | 15 | 25,5 | 62,0 | 37,0 | 30,0 | 11,0 | 1 | |
| 05078693001 | 196590 | 14x18 | 16 | 25,5 | 64,0 | 39,0 | 28,0 | 12,0 | 1 | |
| 05078694001 | 196606 | 14x18 | 17 | 25,5 | 64,0 | 39,0 | 28,0 | 12,0 | 1 | |
| 05078695001 | 196620 | 14x18 | 18 | 25,5 | 64,0 | 39,0 | 28,0 | 12,0 | 1 | |
| 05078696001 | 196637 | 14x18 | 19 | 25,5 | 64,0 | 39,0 | 28,0 | 12,0 | 1 | |
| 05078697001 | 196644 | 14x18 | 21 | 25,5 | 64,0 | 39,0 | 28,0 | 12,0 | 1 | |
| 05078698001 | 196613 | 14x18 | 22 | 25,5 | 64,0 | 39,0 | 28,0 | 12,0 | 1 | |
| 05078699001 | 196651 | 14x18 | 24 | 25,5 | 64,0 | 39,0 | 28,0 | 12,0 | 1 | |
| 05078700001 | 196668 | 14x18 | 27 | 25,5 | 81,0 | 56,0 | 53,0 | 21,0 | 1 | |
| 05078701001 | 196675 | 14x18 | 30 | 25,5 | 81,0 | 56,0 | 53,0 | 21,0 | 1 | |
| 05078702001 | 196682 | 14x18 | 32 | 25,5 | 81,0 | 56,0 | 53,0 | 21,0 | 1 | |
| 05078703001 | 196699 | 14x18 | 34 | 28,0 | 81,0 | 56,0 | 53,0 | 21,0 | 1 | |
| 05078704001 | 196705 | 14x18 | 36 | 28,0 | 81,0 | 56,0 | 53,0 | 21,0 | 1 | |
| 05078705001 | 196712 | 14x18 | 41 | 30,0 | 81,0 | 56,0 | 53,0 | 21,0 | 1 | |

7772 A Innstikkskralle, vendbar, 9x12 mm

Innstikkskralle, vendbar, for 1/4" firkantpiper samt 1/4" tilkoblingsdeler med firkantdrev; for momentnøkler i serien Click-Torque X med 9x12 mm feste.

7772 A Innstikkskralle, vendbar, 9x12 mm



| | EAN | | | | | | | | | | |
|-------------|---------|------|------|------|------|------|------|------|----|----|--|
| Code | 4013288 | mm | | mm | mm | mm | mm | mm | mm | mm | |
| 05078635001 | 196347 | 9x12 | 1/4" | 17,5 | 49,0 | 32,0 | 28,0 | 15,0 | | 1 | |

7772 B Innstikkskralle, vendbar, 9x12 mm

Innstikkskralle, vendbar, for 3/8" firkantpiper samt 3/8" tilkoblingsdeler med firkantdrev; for momentnøkler i serien Click-Torque X med 9x12 mm feste.

7772 B Innstikkskralle, vendbar, 9x12 mm



| | EAN | | | | | | | | | | |
|-------------|---------|------|------|------|------|------|------|------|----|----|--|
| Code | 4013288 | mm | | mm | mm | mm | mm | mm | mm | mm | |
| 05078636001 | 196446 | 9x12 | 3/8" | 17,5 | 52,0 | 35,0 | 35,0 | 21,0 | | 1 | |

7772 C Innstikkskralle, vendbar, 9x12 mm

Innstikkskralle, vendbar, for 1/2" firkantpiper samt 1/2" tilkoblingsdeler med firkantdrev; for momentnøkler i serien Click-Torque X med 9x12 mm feste.

7772 C Innstikkskralle, vendbar, 9x12 mm



| | EAN | | | | | | | | | | |
|-------------|---------|------|------|------|------|------|------|------|----|----|--|
| Code | 4013288 | mm | | mm | mm | mm | mm | mm | mm | mm | |
| 05078637001 | 196453 | 9x12 | 1/2" | 20,0 | 58,0 | 41,0 | 42,0 | 23,0 | | 1 | |

7782 C Innstikkskralle, vendbar, 14x18 mm

Innstikkskralle, vendbar, for 1/2" firkantpiper samt 1/2" tilkoblingsdeler med firkantdrev; for momentnøkler i serien Click-Torque X med 14x18 mm feste.



| | EAN | | | | | | | | | |
|-------------|---------|-------|------|------|------|------|------|------|----|---|
| Code | 4013288 | mm | | mm | mm | mm | mm | mm | mm | |
| 05078707001 | 196552 | 14x18 | 1/2" | 20,0 | 66,0 | 41,0 | 42,0 | 23,0 | | 1 |

7782 E Innstikkskralle, vendbar, 14x18 mm

Innstikkskralle, vendbar, for 3/4" firkantpiper samt 3/4" tilkoblingsdeler med firkantdrev; for momentnøkler i serien Click-Torque X med 14x18 mm feste.



| | EAN | | | | | | | | | |
|-------------|---------|-------|------|------|------|------|------|------|----|---|
| Code | 4013288 | mm | | mm | mm | mm | mm | mm | mm | |
| 05078708001 | 196569 | 14x18 | 3/4" | 30,0 | 90,0 | 65,0 | 65,0 | 36,0 | | 1 |

7773 A Firkant-innstikkverktøy, 9x12 mm

Firkant-innstikkverktøy, for 1/4" firkantpiper samt 1/4" tilkoblingsdeler med firkantdrev, for momentnøkler i serien Click-Torque X med 9x12 mm feste.

7773 A Firkant-innstikkverktøy, 9x12 mm



| | EAN | | | | | | | | | |
|-------------|---------|------|------|------|------|------|------|------|----|---|
| Code | 4013288 | mm | | mm | mm | mm | mm | mm | mm | |
| 05078200001 | 023742 | 9x12 | 1/4" | 17,5 | 44,0 | 28,0 | 21,0 | 14,0 | | 1 |

7773 B Firkant-innstikkverktøy, 9x12 mm

Firkant-innstikkverktøy, for $\frac{3}{8}$ " firkantpiper samt $\frac{3}{8}$ " tilkoblingsdeler med firkantdrev, for momentnøkler i serien Click-Torque X med 9x12 mm feste.

7773 B Firkant-innstikkverktøy, 9x12 mm



| | EAN | | | | | | | | | |
|-------------|---------|------|-----------------|------|------|------|------|------|---|--|
| Code | 4013288 | mm | | mm | mm | mm | | | | |
| 05078205001 | 023759 | 9x12 | $\frac{3}{8}$ " | 17,5 | 44,0 | 28,0 | 21,0 | 14,0 | 1 | |

7773 C Firkant-innstikkverktøy, 9x12 mm

Firkant-innstikkverktøy, for $\frac{1}{2}$ " firkantpiper samt $\frac{1}{2}$ " tilkoblingsdeler med firkantdrev, for momentnøkler i serien Click-Torque X med 9x12 mm feste.

7773 C Firkant-innstikkverktøy, 9x12 mm



| | EAN | | | | | | | | | |
|-------------|---------|------|-----------------|------|------|------|------|------|----|--|
| Code | 4013288 | mm | | mm | mm | mm | mm | mm | mm | |
| 05078210001 | 023766 | 9x12 | $\frac{1}{2}$ " | 17,5 | 44,0 | 28,0 | 21,0 | 14,0 | 1 | |

7783 C Firkant-innstikkverktøy, 14x18 mm

Firkant-innstikkverktøy, for $\frac{1}{2}$ " firkantpiper samt $\frac{1}{2}$ " tilkoblingsdeler med firkantdrev, for momentnøkler i serien Click-Torque X med 14x18 mm feste.

7783 C Firkant-innstikkverktøy, 14x18 mm



| | EAN | | | | | | | | | |
|-------------|---------|-------|-----------------|------|------|------|------|------|----|--|
| Code | 4013288 | mm | | mm | mm | mm | mm | mm | mm | |
| 05078345001 | 024183 | 14x18 | $\frac{1}{2}$ " | 25,5 | 65,0 | 40,0 | 30,0 | 18,0 | 1 | |

7783 E Innstikkverktøy med gjennomgående firkant, 14x18 mm

Firkant-innstikkverktøy, for 3/4" firkantpiper samt 3/4" tilkoblingsdeler med firkantdrev, for momentnøkler i serien Click-Torque X med 14x18 mm feste.

7783 E Innstikkverktøy med gjennomgående firkant, 14x18 mm



| | EAN | | | | | | | | | |
|-------------|---------|-------|------|------|------|------|------|------|----|---|
| Code | 4013288 | mm | | mm | mm | mm | mm | mm | mm | |
| 05078710001 | 196460 | 14x18 | 3/4" | 25,5 | 70,0 | 45,0 | 40,0 | 25,0 | | 1 |

7774/1 Innstikkverktøy bitsadpter 1/4", 9x12 mm

Innstikkverktøy bitsadpter 1/4", for momentnøkler i serien Click-Torque X med 9x12 mm feste.

7774/1 Innstikkverktøy bitsadpter 1/4", 9x12 mm



| | EAN | | | | | | | | | |
|-------------|---------|------|------|------|------|------|------|------|----|---|
| Code | 4013288 | mm | | mm | mm | mm | mm | mm | mm | |
| 05078640001 | 196316 | 9x12 | 1/4" | 17,5 | 42,0 | 25,0 | 22,0 | 12,5 | | 1 |

7774/2 Innstikkverktøy bitsadpter 5/16", 9x12 mm

Innstikkverktøy bitsadpter 5/16", for momentnøkler i serien Click-Torque X med 9x12 mm feste.

7774/2 Innstikkverktøy bitsadpter 5/16", 9x12 mm



| | EAN | | | | | | | | | |
|-------------|---------|------|-------|------|------|------|------|------|----|---|
| Code | 4013288 | mm | | mm | mm | mm | mm | mm | mm | |
| 05078641001 | 196309 | 9x12 | 5/16" | 17,5 | 42,0 | 25,0 | 22,0 | 12,5 | | 1 |

7774/3 Innstikkverktøy bitsadpter 5/16", 14x18 mm

Innstikkverktøy bitsadpter 5/16", for momentnøkler i serien Click-Torque X med 14x18 mm feste.

7774/3 Innstikkverktøy bitsadpter 5/16", 14x18 mm



| | EAN | | | | | | | | | |
|-------------|---------|-------|-------|------|------|------|------|------|----|---|
| Code | 4013288 | mm | | mm | mm | mm | mm | mm | mm | |
| 05078642001 | 196293 | 14x18 | 5/16" | 25,5 | 58,0 | 33,0 | 30,0 | 13,0 | | 1 |

7775 Innstikkringnøkkel, åpen, 9x12 mm

Innstikkringnøkkel, åpen, for sekskantede skruer og mutre, for momentnøkler i serien Click-Torque X med 9x12 mm feste.

7775 Innstikkringnøkkel, åpen, 9x12 mm

A Form

- 05078650001
- 05078651001
- 05078652001
- 05078653001
- 05078654001
- 05078655001



B Form

- 05078656001
- 05078657001
- 05078658001



| | EAN | | | | | | | | | |
|-------------|---------|------|----|------|------|------|------|------|----|---|
| Code | 4013288 | mm | mm | mm | mm | mm | mm | mm | mm | |
| 05078650001 | 196330 | 9x12 | 10 | 17,5 | 44,0 | 27,0 | 22,0 | 11,0 | | 1 |
| 05078651001 | 196361 | 9x12 | 11 | 17,5 | 44,0 | 27,0 | 22,0 | 11,0 | | 1 |
| 05078652001 | 196378 | 9x12 | 12 | 17,5 | 44,0 | 27,0 | 22,0 | 11,0 | | 1 |
| 05078653001 | 196385 | 9x12 | 13 | 17,5 | 44,0 | 27,0 | 22,0 | 11,0 | | 1 |
| 05078654001 | 196392 | 9x12 | 14 | 17,5 | 44,0 | 27,0 | 22,0 | 11,0 | | 1 |
| 05078655001 | 196408 | 9x12 | 17 | 17,5 | 44,0 | 27,0 | 22,0 | 11,0 | | 1 |
| 05078656001 | 196415 | 9x12 | 18 | 17,5 | 49,0 | 32,0 | 33,0 | 15,0 | | 1 |
| 05078657001 | 196422 | 9x12 | 19 | 17,5 | 49,0 | 32,0 | 33,0 | 15,0 | | 1 |
| 05078658001 | 196439 | 9x12 | 22 | 17,5 | 49,0 | 32,0 | 33,0 | 15,0 | | 1 |

7776 Innstikkverktøy utvendig TORX®, 9x12 mm

Innstikkverktøy utvendig TORX®, for momentnøkler i Click-Torque X-serien med 9x12 mm feste.

7776 Innstikkverktøy utvendig TORX®, 9x12 mm

A Form

- 05078660001
- 05078661001
- 05078662001
- 05078663001



B Form

- 05078664001



| | EAN | | | | | | | | | |
|-------------|---------|------|-------|------|------|------|------|------|----|---|
| Code | 4013288 | mm | | mm | mm | mm | mm | mm | mm | |
| 05078660001 | 195968 | 9x12 | TX 6 | 17,5 | 40,0 | 23,0 | 22,0 | 8,0 | | 1 |
| 05078661001 | 195975 | 9x12 | TX 8 | 17,5 | 40,0 | 23,0 | 22,0 | 8,0 | | 1 |
| 05078662001 | 195982 | 9x12 | TX 10 | 17,5 | 40,0 | 23,0 | 22,0 | 8,0 | | 1 |
| 05078663001 | 195999 | 9x12 | TX 12 | 17,5 | 40,0 | 23,0 | 22,0 | 8,0 | | 1 |
| 05078664001 | 196149 | 9x12 | TX 14 | 17,5 | 45,0 | 28,0 | 22,0 | 11,0 | | 1 |

7786 Innstikkverktøy utvendig TORX®, 14x18 mm

Innstikkverktøy utvendig TORX®, for momentnøkler i Click-Torque X-serien med 14x18 mm feste.

7786 Innstikkverktøy utvendig TORX®, 14x18 mm

A Form

05078714001
05078715001



B Form

05078716001
05078717001



| | EAN | | | | | | | | |
|-------------|---------|-------|-------|------|------|------|------|------|---|
| Code | 4013288 | mm | | mm | mm | mm | mm | mm | |
| 05078714001 | 196507 | 14x18 | TX 14 | 25,5 | 37,0 | 62,0 | 30,0 | 11,0 | 1 |
| 05078715001 | 196514 | 14x18 | TX 18 | 25,5 | 37,0 | 62,0 | 30,0 | 11,0 | 1 |
| 05078716001 | 196521 | 14x18 | TX 20 | 25,5 | 40,0 | 65,0 | 32,0 | 12,0 | 1 |
| 05078717001 | 196538 | 14x18 | TX 24 | 25,5 | 40,0 | 65,0 | 32,0 | 12,0 | 1 |

7779/1 Innstikkadapter, 9x12 mm

For bruk av innstikkverktøy med utvendig firkant 14x18 mm i momentnøkler med innvendig firkant 9x12 mm; for momentnøkler i Click-Torque X-serien med 9x12 mm feste.

7779/1 Innstikkadapter, 9x12 mm



| | EAN | | | | | | | |
|-------------|---------|------|-------|------|------|------|------|---|
| Code | 4013288 | mm | mm | mm | mm | mm | mm | |
| 05078666001 | 196323 | 9x12 | 14x18 | 49,0 | 33,0 | 32,0 | 26,0 | 1 |

7779/2 Innstikkadapter, 14x18 mm

For bruk av innstikkverktøy med utvendig firkant 9x12 mm i momentnøkler med innvendig firkant 14x18 mm; for momentnøkler i Click-Torque X-serien med 14x18 mm feste.

7779/2 Innstikkadapter, 14x18 mm



| | EAN | | | | | | | |
|-------------|---------|-------|------|------|------|------|------|---|
| Code | 4013288 | mm | mm | mm | mm | mm | mm | |
| 05078667001 | 196545 | 14x18 | 9x12 | 52,0 | 27,0 | 28,0 | 21,0 | 1 |







7790/1 Innstikkverktøy for påsveising, 9x12 mm

Innstikkverktøy for påsveising; for momentnøkler i serien Click-Torque X med 9x12 mm feste.

- For påsveising av spesifikt nødvendige verktøy
- Ideelt sett bør sveising utføres av et spesialisert sveisefirma

7790/1 Innstikkverktøy for påsveising, 9x12 mm



| | EAN |  |  |  |  |  |  |
|-------------|---------|---|---|---|---|---|---|
| Code | 4013288 | mm | mm | mm | mm | mm | |
| 05078720001 | 196354 | 9x12 | 24,0 | 8,0 | 22,0 | 14,0 | 1 |







7790/2 Innstikkverktøy for påsveising, 14x18 mm

Innstikkverktøy for påsveising; for momentnøkler i serien Click-Torque X med 14x18 mm feste.

- For påsveising av spesifikt nødvendige verktøy
- Ideelt sett bør sveising utføres av et spesialisert sveisefirma

7790/2 Innstikkverktøy for påsveising, 14x18 mm



| | EAN |  |  |  |  |  |  |
|-------------|---------|---|---|---|---|---|---|
| Code | 4013288 | mm | mm | mm | mm | mm | |
| 05078721001 | 196477 | 14x18 | 38,0 | 13,0 | 31,0 | 22,0 | 1 |

Click-Torque mansjett

Mansjetten hindrer at håndtaket på momentnøkkelen berører underlaget. Dermed unngår man tilsmussing av og skader på verktøyet under arbeidet.

Den forhindrer også at verktøyet ruller bort. I tillegg holder den momentnøkkelen fast på plass i oppbevarings-/transportboksen. Det er enkelt å sette mansjetten på og ta den av røret på momentnøkkelen.

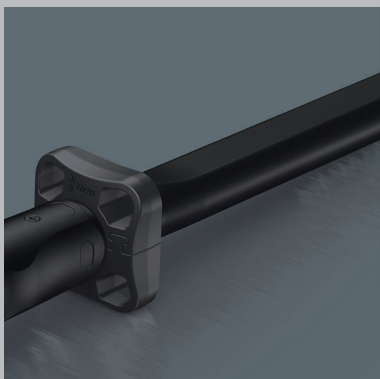

7762 Click-Torque mansjett M3

Click-Torque mansjett som tilbehør for Click-Torque momentnøkkel B 1, B 2, C 1, C 2, C 3, C 4, X 2, X 3, X 4, X 5 og XP 4



| | EAN | | | | | | | |
|-------------|---------|------|------|------|--|--|--|---|
| Code | 4013288 | mm | mm | mm | | | | |
| 05078709001 | 211767 | 55,0 | 55,0 | 21,5 | | | | 1 |

7761 Click-Torque mansjett M4

Click-Torque mansjett som tilbehør for Click-Torque momentnøkke C 5 og X 6.

7761 Click-Torque mansjett M4



| | EAN | | | | | | | |
|-------------|---------|------|------|------|--|--|--|---|
| Code | 4013288 | mm | mm | mm | | | | |
| 05078706001 | 211750 | 55,0 | 55,0 | 21,5 | | | | 1 |

7763 Click-Torque mansjett M5

Click-Torque mansjett som tilbehør for Click-Torque momentnøkke E 1 og Click-Torque Push R/L E 1.

7763 Click-Torque mansjett M5



| | EAN | | | | | | | |
|-------------|---------|------|------|------|--|--|--|---|
| Code | 4013288 | mm | mm | mm | | | | |
| 05078711001 | 211774 | 73,0 | 73,0 | 27,0 | | | | 1 |

Safe-Torque A 1 momentnøkkel med 1/4" firkantdrev, 2-12 Nm

Momentnøkkel med utløsningsmekanisme. Etter at den innstilte momentverdien er nådd, kan ikke verktøyet trekkes mer til. Dermed er et for høyt dreiemoment utelukket. Innstillingsområde fra 2 til 12 Nm for kontrollert tiltrekking mot venstre og høyre.

Enkel innstilling og sikring av standardverdien: Hør- og følbare låsing ved oppnådde skalaverdier gjør det dessuten enklere å stille inn ønsket momentverdi.

Med Torque Lock-funksjon for bruk som vanlig skralle uten momentfunksjon. Maks. bruddmoment for 1/4" firkant i samsvar med DIN 3122. Returvinkelen er på kun 5°, slik at skralen også kan brukes på trange steder. Den kan følgelig også brukes med dreievinkel.

- Utløsningsmekanisme som slipper – derfor kan den innstilte dreiemomentverdien aldri overskrides
- Torque Lock-funksjon: Momentfunksjonen kan kobles ut – derfor kan verktøyet også brukes som vanlig skralle med høye løsemomenter og ved forhåndsdefinerte dreievinkler
- For kontrollert tiltrekking mot høyre og venstre – tiltrekking og løsning med og uten moment
- Enkel innstilling og lagring av standardverdien. Hør- og følbare klikk ved oppnådde skalaverdier
- Arbeid bekvemt med den lille utløservinkelen på bare 30°
- 1/4" firkantdrev med pipelås

Safe-Torque A 1 momentnøkkel med 1/4" firkantdrev, 2-12 Nm



| Code | EAN | Drive | Scale 1 | Scale 2 | Scale 3 | Scale 4 | Scale 5 | Scale 6 | Scale 7 | Scale 8 | Scale 9 | Scale 10 | Scale 11 | Scale 12 | Scale 13 | Scale 14 | Scale 15 |
|-------------|--------|-------|---------|---------|---------|---------|---------|---------|---------|---------|----------|----------|----------|----------|----------|----------|----------|
| 05075800001 | 223012 | 1/4" | 2-12 | 0,10 | 2-9 | 244 | 94 | 38,5 | 31,6 | 23,7 | 9 39/64" | 3 45/64" | 1 33/64" | 1 15/64" | 15/16" | | 1 |

Safe-Torque A 2 momentnøkkel med 1/4" sekskantdrev, 2-12 Nm

- 1/4" sekskantdrev for bruk av 1/4" bits

Safe-Torque A 2 momentnøkkel med 1/4" sekskantdrev, 2-12 Nm



| Code | EAN | Drive | Scale 1 | Scale 2 | Scale 3 | Scale 4 | Scale 5 | Scale 6 | Scale 7 | Scale 8 | Scale 9 | Scale 10 | Scale 11 | Scale 12 | Scale 13 | Scale 14 | Scale 15 |
|-------------|--------|-------|---------|---------|---------|---------|---------|---------|---------|---------|----------|----------|----------|----------|----------|----------|----------|
| 05075801001 | 223036 | 1/4" | 2-12 | 0,10 | 2-9 | 244 | 94 | 38,5 | 31,6 | 23,7 | 9 39/64" | 3 45/64" | 1 33/64" | 1 15/64" | 15/16" | | 1 |

Safe-Torque A 1 sett 1, 1/4" firkant, 2-12 Nm

10-delers 1/4" momentnøkkelsett i robust tekstilboks; momentnøkler med utløsningsmekanisme. Etter at den innstilte momentverdien er nådd, kan ikke verktøyet trekkes mer til.

Dermed er et for høyt dreiemoment utelukket. Innstillingsområde fra 2 til 12 Nm for kontrollert tiltrekking mot venstre og høyre.

Enkel innstilling og sikring av standardverdien: Hør- og følbare låsing ved oppnådde skalaverdier gjør det dessuten enklere å stille inn ønsket momentverdi.

Med Torque Lock-funksjon for bruk som vanlig skrulle uten momentfunksjon. Den kan følgelig også brukes med dreievinkel.

Maks. bruddmoment for 1/4" firkant i samsvar med DIN 3122. Returvinkelen er på kun 5°, slik at skralen også kan brukes på trange steder. Følgende inngår: Momentnøkkel Safe-Torque A 1, 1/4" firkant, 2-12 Nm, 8 piper med 1/4" drev og 1 kort forlenger.

- 1/4" firkantdrev med pipelås

Safe-Torque A 1 Imperial sett 1, 1/4" firkant, 2-12 Nm

10-delers 1/4" momentnøkkelsett i robust tekstilboks; momentnøkler med utløsningsmekanisme. Etter at den innstilte momentverdien er nådd, kan ikke verktøyet trekkes mer til.

Dermed er et for høyt dreiemoment utelukket. Innstillingsområde fra 2 til 12 Nm for kontrollert tiltrekking mot venstre og høyre.

Enkel innstilling og sikring av standardverdien: Hør- og følbare låsing ved oppnådde skalaverdier gjør det dessuten enklere å stille inn ønsket momentverdi.

Med Torque Lock-funksjon for bruk som vanlig skrulle uten momentfunksjon. Den kan følgelig også brukes med dreievinkel. Maks. bruddmoment for 1/4" firkant i samsvar med DIN 3122.

Returvinkelen er på kun 5°, slik at skralen også kan brukes på trange steder. Følgende inngår: Momentnøkkel Safe-Torque A 1, 1/4" firkant, 2-12 Nm, 8 piper med 1/4" drev og 1 kort forlenger.

- 1/4" firkantdrev med pipelås

Safe-Torque A 1 sett 1, 1/4" firkant, 2-12 Nm



| Code | EAN | | |
|-------------|-------------------|--|---|
| 05075830001 | 4013288 223005 | | 1 |
| | | <input type="checkbox"/> Safe-Torque A 1 1x 1/4", 2-12 Nm | |
| | | <input checked="" type="checkbox"/> 8790 HMA 1x 5,5x23,0; 1x 6,0x23,0; 1x 7,0x23,0; 1x 8,0x23,0; 1x 10,0x23,0; 1x 11,0x23,0; 1x 12,0x23,0; 1x 13,0x23,0 | |
| | | <input checked="" type="checkbox"/> 8794 SA 1x 1/4"x75,0 | |
| | | Krok og borrelås tape 240 1x 50,0x240,0 | |

Safe-Torque A 1 Imperial sett 1, 1/4" firkant, 2-12 Nm



| Code | EAN | | |
|-------------|-------------------|---|---|
| 05075831001 | 4013288 223074 | | 1 |
| | | <input type="checkbox"/> Safe-Torque A 1 1x 1/4", 2-12 Nm | |
| | | <input checked="" type="checkbox"/> 8790 HMA 1x 3/16"x23,0; 1x 7/32"x23,0; 1x 1/4"x23,0; 1x 9/32"x23,0; 1x 5/16"x23,0; 1x 3/8"x23,0; 1x 7/16"x23,0; 1x 1/2"x23,0 | |
| | | <input checked="" type="checkbox"/> 8794 SA 1x 1/4"x75,0 | |
| | | Krok og borrelås tape 240 1x 50,0x240,0 | |

Safe-Torque A 1 SHK Set 1, 1/4" firkant, 2-12 Nm

20 delers sett i en robust tekstilboks, spesielt for bruk i sanitær-, varme- og klimateknikksektoren. 1 Safe-Torque A 1 momentnøkkel med 1/4" firkantdrev, 2-12 Nm, med utløsningsmekanisme. Når det innstilte momentet er nådd, kan ikke verktøyet trekkes mer til. Dermed er et for høyt moment utelukket. Innstillingsområde fra 2 til 12 Nm for kontrollert tiltrekking mot venstre og høyre. Enkel innstilling og sikring av standardverdien: Hør- og følbare klikk ved oppnådde skalaverdier gjør det dessuten enklere å stille inn ønsket momentverdi.

Med Torque Lock-funksjon for bruk som vanlig skraller uten momentfunksjon. Den kan følgelig også brukes med dreievinkel. Maks. bruddmoment for 1/4" firkant i samsvar med DIN 3122. Returvinkelen er på kun 5°, slik at skralen også kan brukes på trange steder.

Følgende inngår: Momentnøkkel Safe-Torque A 1, 1/4" firkant, 2-12 Nm, 8 piper med 1/4" drev, 9 bitspiper (innvendig sekskant, TORX®) med 1/4" drev, 1 kort forlenger.

- For bruk i sanitærtteknikk, varmeteknikk og klimateknikk, spesielt for montering av dusjkabinett samt installasjon og vedlikehold av gasskjeler og apparater for brennverdiestemmelse

Safe-Torque A 1 SHK Set 1, 1/4" firkant, 2-12 Nm



| Code | EAN | | |
|-------------|--------|--|---|
| 05136073001 | 228376 | | 1 |
| | | Safe-Torque A 1 1x 1/4", 2-12 Nm | |
| | | 8790 HMA 1x 5,5x23,0; 1x 6,0x23,0; 1x 7,0x23,0; 1x 8,0x23,0; 1x 10,0x23,0; 1x 11,0x23,0; 1x 12,0x23,0; 1x 13,0x23,0 | |
| | | 8767 A HF 1x TX 15x28,0; 1x TX 20x28,0; 1x TX 25x28,0; 1x TX 30x28,0 | |
| | | 8740 A HF 1x 3,0x28,0; 1x 4,0x28,0; 1x 5,0x28,0; 1x 6,0x28,0; 1x 8,0x28,0 | |
| | | Belt A 0/9 1x 39,0x238,0 | |
| | | 8794 SA 1x 1/4"x75,0 | |
| | | Krok og borrelås tape 240 1x 50,0x240,0 | |

Safe-Torque A 2 sett 1, 1/4" sekskant, 2-12 Nm

23 deler i en kompakt og svært robust tekstilboks som ikke skraper opp underlaget. Lite volum og lav vekt for økt mobilitet.

1 Safe-Torque A 2 momentnøkkel med 1/4" sekskantdrev, måleområde 2-12 Nm; for kontrollert tiltrekking mot høyre og venstre; tiltrekking og løsning med og uten moment, momentfunksjon kan kobles ut (Torque Lock-funksjon); 72 tenner; liten returvinkel på 5°; enkel innstilling og sikring av ønsket momentverdi, med hør- og følbare låsing når skalaverdiene er nådd, utløsningsmekanisme som slipper når innstilt momentverdi er nådd; ergonomisk 2-komponenthåndtak; 9 Zyklop-piper, 12 slitesterke bits (1/4", 50 mm lange), 1 tilkoblingsdel for piper (1/4" utvendig sekskant på 1/4" utvendig firkant).

- 1/4" sekskantdrev for bruk av 1/4" bits
- Med Wera Adapter 870/1 kan du også bruke 1/4" piper

Safe-Torque A 2 sett 1, 1/4" sekskant, 2-12 Nm



| Code | EAN | | |
|-------------|--------|---|---|
| 05075832001 | 223043 | | 1 |
| | | Safe-Torque A 2 1x 1/4", 2-12 Nm | |
| | | 8790 HMA 1x 5,5x23,0; 1x 6,0x23,0; 1x 7,0x23,0; 1x 8,0x23,0; 1x 9,0x23,0; 1x 10,0x23,0; 1x 11,0x23,0; 1x 12,0x23,0; 1x 13,0x23,0 | |
| | | 870/1 1x 1/4"x25 ¹⁾ | |
| | | 851/4 Z 1x PH 2x50 | |
| | | 867/4 Z TORX® 1x TX 10x50; 1x TX 15x50; 1x TX 20x50; 1x TX 25x50; 1x TX 27x50; 1x TX 30x50 | |
| | | 840/4 Z 1x 2,5x50; 1x 3,0x50; 1x 4,0x50; 1x 5,0x50; 1x 6,0x50 ²⁾ | |
| | | Krok og borrelås tape 240 1x 50,0x240,0 | |

¹⁾ Med kule, for manuelt feste av piper

²⁾ Sekskantet Klinge

2090 Slagskrutrekker 90 Nm

Høykvalitets Wera-slagtrekker, som løser selv faste forbindelser kun med slagkraft, uten bruk av maskiner.

Weras slagtrekkere har en spesielt høy virkningsgrad takket være den robuste dobbeltkurvekonstruksjonen. Slagkraft omdannes til en dreibevegelse. Sparer en for bruk av trykkluftmaskiner.

For skruer M 4-M 8. Verktøypiss: $\frac{5}{16}$ " innvendig sekskant.

- Til løsing og tiltrekking av skruer uten bruk av maskiner
- Slagkraft omdannes til en dreibevegelse
- Svært høy virkningsgrad takket være robust dobbeltkurvekonstruksjon
- Med $\frac{5}{16}$ " innvendig sekskantdrev

2090 Slagskrutrekker 90 Nm



| | EAN | | | | | |
|-------------|---------|------------------|-------|---------------------|--|---|
| Code | 4013288 | | mm | | | |
| 05072014001 | 180926 | $\frac{5}{16}$ " | 142,0 | 5 $\frac{19}{32}$ " | | 1 |

2090/17 Slagskrutrekkersett

- 2090 Slagskrutrekker 90 Nm med omfattende tilbehør
- Til løsing og tiltrekking av skruer uten bruk av maskiner
- Slagkraft omdannes til en dreibevegelse
- Svært høy virkningsgrad takket være robust dobbeltkurvekonstruksjon
- Med $\frac{5}{16}$ " innvendig sekskantdrev

2090/17 Slagskrutrekkersett



| Code | EAN | | |
|-------------|--------|---|---|
| 05072017001 | 179777 | | 1 |
| | | 2090 90 Nm 1x $\frac{5}{16}$ "x142,0 | |
| | | 851/2 Z PH 1x PH 2x32; 1x PH 3x32 | |
| | | 851/2 PH 1x PH 4x32 | |
| | | 800/2 1x 2,0x12,0x41 | |
| | | 840/2 Z 1x 5x30; 1x 6x30; 1x 8x30; 1x 10x30 | |
| | | 840/2 1x 7,0x30 | |
| | | 867/2 Z TORX® 1x TX 30x35; 1x TX 40x35; 1x TX 45x35; 1x TX 50x35; 1x TX 55x35 | |
| | | 870/2 1x $\frac{3}{8}$ "x $\frac{5}{16}$ " ¹⁾ ; 1x $\frac{1}{2}$ "x $\frac{5}{16}$ " ¹⁾ | |

¹⁾Med kule, for manuelt feste av piper



100 Myke hammere med hode av cellidor

Wera myk hammer: Tosidig konisk konstruksjon som sikrer en fast forbindelse mellom skaftet og hammerhodet. Hammerhode av cellidor. Skaft av høykvalitets asketre.

For å kunne arbeide med kraft. Fleksibel bruk takket være ettermonterbare hoder til myk hammer. For arbeider med stor belastning.

100 Myke hammere med hode av cellidor



| Code | EAN | # | mm | mm | mm | | |
|-------------|--------|---|------|-------|-------|--|---|
| 05000005001 | 001139 | 1 | 23,0 | 76,0 | 250,0 | | 2 |
| 05000010001 | 001146 | 2 | 28,0 | 87,0 | 265,0 | | 2 |
| 05000015001 | 001153 | 3 | 33,0 | 96,0 | 280,0 | | 2 |
| 05000020001 | 001160 | 4 | 36,0 | 102,0 | 290,0 | | 2 |
| 05000025001 | 001177 | 5 | 41,0 | 108,0 | 320,0 | | 2 |
| 05000030001 | 001184 | 6 | 51,0 | 117,0 | 340,0 | | 2 |
| 05000035001 | 001191 | 7 | 61,0 | 131,0 | 380,0 | | 2 |

^{*)} Artikkelen tas ut av sortimentet pr. 28.02.2025.

101 Myke hammere med hode av nylon

Hammerhode av svært hard nylon. Skaft av høykvalitets asketre. For platebearbeiding, utbyggingsarbeider, telt-, hall- og messebygging.

101 Myke hammere med hode av nylon



| Code | EAN | # | mm | mm | mm | | |
|-------------|--------|---|------|-------|-------|--|---|
| 05000305001 | 001351 | 1 | 23,0 | 76,0 | 250,0 | | 2 |
| 05000310001 | 001368 | 2 | 28,0 | 87,0 | 265,0 | | 2 |
| 05000315001 | 001375 | 3 | 33,0 | 96,0 | 280,0 | | 2 |
| 05000320001 | 001382 | 4 | 36,0 | 102,0 | 290,0 | | 2 |
| 05000325001 | 001399 | 5 | 41,0 | 108,0 | 320,0 | | 2 |
| 05000330001 | 001405 | 6 | 51,0 | 117,0 | 340,0 | | 2 |
| 05000335001 | 001412 | 7 | 61,0 | 131,0 | 380,0 | | 2 |

^{*)} Artikkelen tas ut av sortimentet pr. 28.02.2025.

102 Myke hammere med hode av uretan

Hammerhode av middels hard uretan. For karosseribygging, maskinbygging, motorkjøretøy.

102 Myke hammere med hode av uretan



| Code | EAN | # | mm | mm | mm | | |
|-------------|--------|---|------|-------|-------|--|---|
| 05000505001 | 001498 | 1 | 23,0 | 76,0 | 250,0 | | 2 |
| 05000510001 | 001504 | 2 | 28,0 | 87,0 | 265,0 | | 2 |
| 05000515001 | 001511 | 3 | 33,0 | 96,0 | 280,0 | | 2 |
| 05000520001 | 001528 | 4 | 36,0 | 102,0 | 290,0 | | 2 |
| 05000525001 | 001535 | 5 | 41,0 | 108,0 | 320,0 | | 2 |
| 05000530001 | 001542 | 6 | 51,0 | 117,0 | 340,0 | | 2 |
| 05000535001 | 001559 | 7 | 61,0 | 131,0 | 380,0 | | 2 |

^{*)} Artikkelen tas ut av sortimentet pr. 28.02.2025.

100 S Løse askeskaft til hammer 100; 101; 102

Skaft for hammer 100, 101, 102 i asketre av beste kvalitet.

100 S Løse askeskaft til hammer 100; 101; 102



| Code | EAN | # | mm | | | | |
|-------------|--------|---|-------|--|--|--|---|
| 05000205001 | 001283 | 1 | 250,0 | | | | 1 |
| 05000210001 | 001290 | 2 | 265,0 | | | | 1 |
| 05000215001 | 001306 | 3 | 280,0 | | | | 1 |
| 05000220001 | 001313 | 4 | 290,0 | | | | 1 |
| 05000225001 | 001320 | 5 | 320,0 | | | | 1 |
| 05000230001 | 001337 | 6 | 340,0 | | | | 1 |
| 05000235001 | 001344 | 7 | 380,0 | | | | 1 |

^{*)} Artikkelen tas ut av sortimentet pr. 28.02.2025.

100 L Løse hoder av cellidor, til Hammer

Ettermonterbart hode av cellidor til myk hammer for reparasjons-/vedlikeholdsarbeider med stor belastning.

100 L Løse hoder av cellidor, til Hammer



| Code | EAN | # | mm | | | | | | |
|-------------|--------|---|------|--|--|--|--|--|----|
| 05000105001 | 001214 | 1 | 23,0 | | | | | | 10 |
| 05000110001 | 001221 | 2 | 28,0 | | | | | | 10 |
| 05000115001 | 001238 | 3 | 33,0 | | | | | | 10 |
| 05000120001 | 001245 | 4 | 36,0 | | | | | | 10 |
| 05000125001 | 001252 | 5 | 41,0 | | | | | | 10 |
| 05000130001 | 001269 | 6 | 51,0 | | | | | | 10 |
| 05000135001 | 001276 | 7 | 61,0 | | | | | | 10 |

^{*)} Artikkelen tas ut av sortimentet pr. 28.02.2025.

101 L Løse hoder av nylon, til hammer 101

Ettermonterbart hode av svært hard nylon til myk hammer for platebearbeiding, opprettingsarbeider, telt-, hall- og messebygging.

101 L Løse hoder av nylon, til hammer 101



| Code | EAN | # | mm | | | | | | |
|-------------|--------|---|------|--|--|--|--|--|----|
| 05000405001 | 001429 | 1 | 23,0 | | | | | | 10 |
| 05000410001 | 001436 | 2 | 28,0 | | | | | | 10 |
| 05000415001 | 001443 | 3 | 33,0 | | | | | | 10 |
| 05000420001 | 001450 | 4 | 36,0 | | | | | | 10 |
| 05000425001 | 001467 | 5 | 41,0 | | | | | | 10 |
| 05000430001 | 001474 | 6 | 51,0 | | | | | | 10 |
| 05000435001 | 001481 | 7 | 61,0 | | | | | | 10 |

^{*)} Artikkelen tas ut av sortimentet pr. 28.02.2025.

102 L Løse hoder av uretan, til hammer 102

Ettermonterbart hode til myk hammer av middels hard uretan til karosseribygging, maskinbygging, motorkjøretøy.

102 L Løse hoder av uretan, til hammer 102



| Code | EAN | # | mm | | | | | | |
|-------------|--------|---|------|--|--|--|--|--|----|
| 05000605001 | 001566 | 1 | 23,0 | | | | | | 10 |
| 05000610001 | 001573 | 2 | 28,0 | | | | | | 10 |
| 05000615001 | 001580 | 3 | 33,0 | | | | | | 10 |
| 05000620001 | 001597 | 4 | 36,0 | | | | | | 10 |
| 05000625001 | 001603 | 5 | 41,0 | | | | | | 10 |
| 05000630001 | 001610 | 6 | 51,0 | | | | | | 10 |
| 05000635001 | 001627 | 7 | 61,0 | | | | | | 10 |

^{*)} Artikkelen tas ut av sortimentet pr. 28.02.2025.



Testmomenter for verktøy



Sporskuttrekker og bits
med verktøypiss iht.: DIN ISO 2380.
Testmomenter fastsatt med testskiver
iht. DIN ISO 2380 på momenttestinn-
retning.



**Vinkelskuttrekker for skruer
med innvendig sekskant**
med verktøypiss iht.:
DIN ISO 2936.
Testmomenter fastsatt med
testskiver og momenttestinnretning
iht. DIN ISO 2936.



**Kryssorskuttrekker og Pozidriv
(Phillips-Recess og Pozidriv)**
med verktøypiss iht.: DIN 5260, ISO 8764
og SMS-SS 1687. Testmomenter fastsatt
med testskiver iht. DIN 5261, ISO 8764 på
momenttestinnretning.



**Testmomenter for verktøy med
TORQ-SET® spiss**
fastsatt med testskiver fra
TORQ-SET®-lisensgiveren (Phillips Screw
Company).

| a x b mm | Moment i Nm (min) | |
|-------------|----------------------|--------------|
| | Håndverktøy | Maskindrevet |
| 0,3 x 2,0 | 0,18 | 0,20 |
| 0,4 x 2,0 | 0,30 | 0,35 |
| 0,4 x 2,5 | 0,40 | 0,45 |
| 0,5 x 3,0 | 0,70 | 0,80 |
| 0,5 x 3,5 | 0,90 | 0,98 |
| 0,6 x 3,5 | 1,30 | 1,40 |
| 0,6 x 4,0 | 1,40 | 1,61 |
| 0,6 x 4,5 | - | 1,80 |
| 0,8 x 4,0 | 2,60 | 2,90 |
| 0,8 x 4,5 | 2,88 | - |
| 0,8 x 5,0 | 3,20 | 3,58 |
| 0,8 x 5,5 | 3,50 | 3,90 |
| 1,0 x 5,5 | 5,50 | 6,20 |
| 1,0 x 6,5 | 6,50 | 7,28 |
| 1,0 x 7,0 | 7,0 | 7,80 |
| 1,2 x 6,5 | 9,40 | 10,50 |
| 1,2 x 7,0 | 10,0 | 11,28 |
| 1,2 x 8,0 | 11,5 | 12,90 |
| 1,4 x 9,0 | 17,6 | 19,70 |
| 1,5 x 13 | 29 | 32 |
| 1,6 x 8,0 | 20,5 | 22,9 |
| 1,6 x 9,0 | 23 | 25 |
| 1,6 x 10 | 25,6 | 28,7 |
| 2,0 x 12 | 48,0 | 53 |
| 2,0 x 13 | 52 | 58 |
| 2,5 x 14 | 87 | 98 |
| 2,5 x 16 | 100 | 112 |
| 3,0 x 18 | 162 | 181 |

| sw (mm) | Moment i Nm (min) |
|------------|----------------------|
| 0,7 | 0,08 |
| 0,9 | 0,18 |
| 1,3 | 0,53 |
| 1,5 | 0,82 |
| 2,0 | 1,9 |
| 2,5 | 3,8 |
| 3 | 6,6 |
| 3,5 | 11 |
| 4 | 16 |
| 4,5 | 24 |
| 5 | 30 |
| 6 | 52 |
| 7 | 78 |
| 8 | 120 |
| 9 | 180 |
| 10 | 220 |
| 11 | 295 |
| 12 | 370 |
| 13 | 480 |
| 14 | 590 |
| 17 | 1000 |
| 19 | 1000 |
| 22 | 1000 |
| 24 | 1000 |
| 27 | 1000 |

| | Moment i Nm (min) | |
|---|----------------------|--------------|
| | Håndverktøy | Maskindrevet |
| 0 | 1,0 | 1,0 |
| 1 | 3,5 | 3,9 |
| 2 | 8,2 | 10,3 |
| 3 | 19,5 | 32,0 |
| 4 | 38,0 | 88,7 |

| | Moment i Nm (min) | |
|-------|----------------------|-------------|
| | Bits | Skrutrekker |
| 2 | 1,1 | 1,1 |
| 3 | 1,7 | 1,7 |
| 4 | 2,8 | 2,8 |
| 5 | 4,0 | 4,0 |
| 6 | 5,1 | 5,1 |
| 8 | 8,5 | 8,5 |
| 10 | 11,3 | 11,3 |
| 1/4" | 28 | 17 |
| 5/16" | 56 | 28 |
| 3/8" | 102 | 62 |
| 7/16" | 147 | - |
| 1/2" | 249 | - |
| 9/16" | 271 | - |
| 5/8" | 339 | - |



**Testmomenter for verktøy med
TORX® og TORX PLUS®-spiss**
Pfastsatt med testskiver fra TORX® og
TORX PLUS®-lisensgiveren (Acument Glo-
bal Technologies Inc.).

| | Moment i Nm (min) | | | | | |
|----|-------------------|---------------|-------------|------------|---------------|-------------|
| | TORX® | | | TORX PLUS® | | |
| | Bits | Bits med hull | Skrutrekker | Bits | Bits med hull | Skrutrekker |
| 1 | 0,10 | - | 0,08 | 0,11 | - | - |
| 2 | 0,14 | - | 0,12 | 0,16 | - | - |
| 3 | 0,25 | - | 0,21 | 0,28 | - | - |
| 4 | 0,37 | - | 0,31 | 0,44 | - | - |
| 5 | 0,51 | - | 0,43 | 0,61 | - | - |
| 6 | 0,91 | - | 0,75 | 1,11 | - | 0,92 |
| 7 | 1,7 | 1,4 | 1,4 | 2,10 | - | 1,68 |
| 8 | 2,6 | 2,2 | 2,2 | 3,21 | 2,5 | 2,79 |
| 9 | 3,4 | 2,9 | 2,8 | 4,19 | 3,3 | 3,49 |
| 10 | 4,5 | 3,8 | 3,7 | 5,42 | 4,3 | 4,47 |
| 15 | 7,7 | 6,5 | 6,4 | 9,62 | 7,3 | 8,06 |
| 20 | 12,7 | 10,8 | 10,5 | 16,15 | 11,9 | 13,41 |
| 25 | 19,0 | 16,1 | 15,9 | 23,50 | 17,4 | 19,58 |
| 27 | 26,9 | 22,9 | 22,5 | 34,62 | 25,1 | 28,95 |
| 30 | 37,4 | 31,8 | 31,1 | 47,18 | 33,5 | 39,34 |
| 40 | 65,1 | 55,3 | 54,1 | 82,08 | 59,4 | 68,40 |
| 45 | 104 | 88 | 86 | 137,38 | 97,3 | 114,44 |
| 50 | 159 | 135 | 132 | 194,54 | 152,4 | 162,14 |
| 55 | 257 | 218 | 218 | 352,10 | 291,5 | 299,25 |
| 60 | 445 | 379 | 379 | 566,11 | 483,0 | 481,24 |
| 70 | 701 | 596 | 600 | 910,40 | 713,3 | 773,91 |

Viktig merknad:

Etter momenttestingen (belastning med den angitte minsteverdien) må skrutrekkeren verken ha en varig deformasjon eller annen skade på verktøypissens, som reduserer anvendeligheten.

Profil-måltabeller

Verktøypisser med utvendig TORX® profil for skruer med innvendig TORX®

| | A Ref. (mm) |
|-------|-------------|
| TX 1 | 0,84 |
| TX 2 | 0,94 |
| TX 3 | 1,12 |
| TX 4 | 1,30 |
| TX 5 | 1,37 |
| TX 6 | 1,65 |
| TX 7 | 1,97 |
| TX 8 | 2,30 |
| TX 9 | 2,48 |
| TX 10 | 2,72 |
| TX 15 | 3,26 |
| TX 20 | 3,84 |
| TX 25 | 4,40 |
| TX 27 | 4,96 |
| TX 30 | 5,49 |
| TX 40 | 6,60 |
| TX 45 | 7,77 |
| TX 50 | 8,79 |
| TX 55 | 11,17 |
| TX 60 | 13,20 |
| TX 70 | 15,49 |

Verktøypisser med utvendig TORX PLUS® profil for skruer med innvendig TORX PLUS®

| | A Ref. (mm) |
|-------|-------------|
| 1 IP | 0,84 |
| 2 IP | 0,95 |
| 3 IP | 1,13 |
| 4 IP | 1,29 |
| 5 IP | 1,41 |
| 6 IP | 1,69 |
| 7 IP | 1,97 |
| 8 IP | 2,29 |
| 9 IP | 2,48 |
| 10 IP | 2,72 |
| 15 IP | 3,25 |
| 20 IP | 3,84 |
| 25 IP | 4,39 |
| 27 IP | 4,95 |
| 30 IP | 5,49 |
| 40 IP | 6,60 |
| 45 IP | 7,77 |
| 50 IP | 8,79 |
| 55 IP | 11,16 |
| 60 IP | 13,20 |
| 70 IP | 15,48 |

Verktøypisser med TORQ-SET® profil for skruer med innvendig TORQ-SET®

| | A Ref. (mm) |
|-------|-------------|
| 0 | 0,43 |
| 1 | 0,43 |
| 2 | 0,43 |
| 3 | 0,48 |
| 4 | 0,56 |
| 5 | 0,63 |
| 6 | 0,71 |
| 8 | 0,84 |
| 10 | 0,96 |
| 1/4" | 1,27 |
| 5/16" | 1,60 |
| 3/8" | 1,90 |
| 7/16" | 2,23 |
| 1/2" | 2,54 |

Verktøypisser med TRI-WING® profil for skruer med innvendig TRI-WING®

| | A Ref. (mm) |
|----|-------------|
| 0 | 0,45 |
| 1 | 0,57 |
| 2 | 0,75 |
| 3 | 0,95 |
| 4 | 1,08 |
| 5 | 1,23 |
| 6 | 1,54 |
| 7 | 1,87 |
| 8 | 2,17 |
| 9 | 2,48 |
| 10 | 2,78 |

Verktøypisser med utvendig fler-tannet profil XZN for XZN-skruer med innvendig flertannet profil

| | A Ref. (mm) |
|------|-------------|
| M 4 | 3,83 |
| M 5 | 4,80 |
| M 6 | 6,00 |
| M 8 | 7,20 |
| M 10 | 9,60 |
| M 12 | 11,41 |
| M 14 | 13,22 |
| M 16 | 15,63 |
| M 18 | 16,85 |
| M 20 | 19,25 |

Verktøypisser med firkantprofil for skruer med innvendig firkant

| | A Ref. (mm) | A Ref. (mm) |
|----|-------------|-------------|
| 00 | 1,27 | 1,4 |
| 0 | 1,78 | 2 |
| 1 | 2,31 | 2,5 |
| 2 | 2,85 | 3,1 |
| 3 | 3,37 | 3,7 |
| 4 | 4,84 | 5,1 |

Verktøypisser med Spanner-profil for innvendige Spanner-skruer

| | A Ref. (mm) |
|----|-------------|
| 4 | 1,52 |
| 6 | 2,41 |
| 8 | 2,79 |
| 10 | 3,30 |

Omregning av momentverdier

| Omregningsfaktorer | SI-enheter | | | Metriske enheter | | Amerikanske/britiske enheter | | |
|--------------------|------------|---------|--------|------------------|--------|------------------------------|---------|-----------|
| | Enhet | cNm | dNm | Nm | cmkg | mkg | ft.lb | in.lb |
| 1 cNm = | 1 | 0,1 | 0,01 | 0,1020 | 0,0010 | 0,0074 | 0,0885 | 1,4161 |
| 1 dNm = | 10 | 1 | 0,1 | 1,0197 | 0,0102 | 0,0738 | 0,8851 | 14,1612 |
| 1 Nm = | 100 | 10 | 1 | 10,1972 | 0,1020 | 0,7376 | 8,8508 | 141,6123 |
| 1 cmkg = | 9,8067 | 0,9807 | 0,0981 | 1 | 0,0100 | 0,0723 | 0,8680 | 13,8874 |
| 1 mkg = | 980,6650 | 98,0665 | 9,8067 | 100 | 1 | 7,2330 | 86,7964 | 1388,7422 |
| 1 ft.lb = | 135,5818 | 13,5581 | 1,3558 | 13,8255 | 0,1383 | 1 | 12 | 192 |
| 1 in.lb = | 11,2985 | 1,1298 | 0,1130 | 1,1521 | 0,0115 | 0,0833 | 1 | 16 |
| 1 in. oz = | 0,7062 | 0,0706 | 0,0071 | 0,0720 | 0,0007 | 0,0052 | 0,0625 | 1 |

Eksempel 1
 1 Nm = 0,102 mkg
 17,4 Nm = 17,4 x 0,102 mkg
 17,4 Nm = 1,775 mkg

Eksempel 2
 1 mkg = 9,8067 Nm
 12,5 mkg = 12,5 x 9,8067 Nm
 12,5 mkg = 122,58 Nm

Omregning av Nm til mkg 1 Nm = 0,10197 mkg

| Nm | 0 | 1 | 2 | 3 | 4 | 5 | 6 | 7 | 8 | 9 |
|-----|-------|-------|-------|-------|-------|-------|-------|-------|-------|-------|
| 0 | 0,00 | 0,10 | 0,20 | 0,31 | 0,41 | 0,51 | 0,61 | 0,71 | 0,82 | 0,92 |
| 10 | 1,02 | 1,12 | 1,22 | 1,33 | 1,43 | 1,53 | 1,63 | 1,73 | 1,84 | 1,94 |
| 20 | 2,04 | 2,14 | 2,24 | 2,35 | 2,45 | 2,55 | 2,65 | 2,75 | 2,86 | 2,96 |
| 30 | 3,06 | 3,16 | 3,26 | 3,37 | 3,47 | 3,57 | 3,67 | 3,77 | 3,87 | 3,98 |
| 40 | 4,08 | 4,18 | 4,28 | 4,38 | 4,49 | 4,59 | 4,69 | 4,79 | 4,89 | 5,00 |
| 50 | 5,10 | 5,20 | 5,30 | 5,40 | 5,51 | 5,61 | 5,71 | 5,81 | 5,91 | 6,02 |
| 60 | 6,12 | 6,22 | 6,32 | 6,42 | 6,53 | 6,63 | 6,73 | 6,83 | 6,93 | 7,04 |
| 70 | 7,14 | 7,24 | 7,34 | 7,44 | 7,55 | 7,65 | 7,75 | 7,85 | 7,95 | 8,06 |
| 80 | 8,16 | 8,26 | 8,36 | 8,46 | 8,57 | 8,67 | 8,77 | 8,87 | 8,97 | 9,08 |
| 90 | 9,18 | 9,28 | 9,38 | 9,48 | 9,59 | 9,69 | 9,79 | 9,89 | 9,99 | 10,10 |
| 100 | 10,20 | 10,30 | 10,40 | 10,50 | 10,60 | 10,71 | 10,81 | 10,91 | 11,01 | 11,11 |

Omregning av Nm til Nm 1 mkg = 9,80665 Nm

| mkg | 0 | 1 | 2 | 3 | 4 | 5 | 6 | 7 | 8 | 9 |
|-----|--------|--------|---------|---------|---------|---------|---------|---------|---------|---------|
| 0 | 0,00 | 9,81 | 19,61 | 29,42 | 39,23 | 49,03 | 58,84 | 68,65 | 78,45 | 88,26 |
| 10 | 98,07 | 107,87 | 117,68 | 127,49 | 137,29 | 147,10 | 156,91 | 166,71 | 176,52 | 186,33 |
| 20 | 196,13 | 205,94 | 215,75 | 225,55 | 235,36 | 245,17 | 254,97 | 264,78 | 274,59 | 284,39 |
| 30 | 294,20 | 304,01 | 313,81 | 323,62 | 333,43 | 343,23 | 353,04 | 362,85 | 372,65 | 382,46 |
| 40 | 392,27 | 402,07 | 411,88 | 421,69 | 431,49 | 441,30 | 451,11 | 460,91 | 470,72 | 480,53 |
| 50 | 490,33 | 500,14 | 509,95 | 519,75 | 529,56 | 539,37 | 549,17 | 558,98 | 568,79 | 578,59 |
| 60 | 588,40 | 598,21 | 608,01 | 617,82 | 627,63 | 637,43 | 647,24 | 657,05 | 666,85 | 676,66 |
| 70 | 686,47 | 696,27 | 706,08 | 715,89 | 725,69 | 735,50 | 745,31 | 755,11 | 764,92 | 774,73 |
| 80 | 784,53 | 794,34 | 804,15 | 813,95 | 823,76 | 833,57 | 843,37 | 853,18 | 862,99 | 872,79 |
| 90 | 882,60 | 892,41 | 902,21 | 912,02 | 921,83 | 931,63 | 941,44 | 951,25 | 961,05 | 970,86 |
| 100 | 980,67 | 990,47 | 1000,28 | 1010,08 | 1019,89 | 1029,70 | 1039,50 | 1049,31 | 1059,12 | 1068,92 |

Omregning av Nm til ft.lb. 1 Nm = 0,73756 ft.lb

| Nm | 0 | 1 | 2 | 3 | 4 | 5 | 6 | 7 | 8 | 9 |
|-----|-------|-------|-------|-------|-------|-------|-------|-------|-------|-------|
| 0 | 0,00 | 0,74 | 1,48 | 2,21 | 2,95 | 3,69 | 4,43 | 5,16 | 5,90 | 6,64 |
| 10 | 7,38 | 8,11 | 8,85 | 9,59 | 10,33 | 11,06 | 11,80 | 12,54 | 13,28 | 14,01 |
| 20 | 14,75 | 15,49 | 16,23 | 16,96 | 17,70 | 18,44 | 19,18 | 19,91 | 20,65 | 21,39 |
| 30 | 22,13 | 22,86 | 23,60 | 24,34 | 25,08 | 25,81 | 26,55 | 27,29 | 28,03 | 28,76 |
| 40 | 29,50 | 30,24 | 30,98 | 31,72 | 32,45 | 33,19 | 33,93 | 34,67 | 35,40 | 36,14 |
| 50 | 36,88 | 37,62 | 38,35 | 39,09 | 39,83 | 40,57 | 41,30 | 42,04 | 42,78 | 43,52 |
| 60 | 44,25 | 44,99 | 45,73 | 46,47 | 47,20 | 47,94 | 48,68 | 49,42 | 50,15 | 50,89 |
| 70 | 51,63 | 52,37 | 53,10 | 53,84 | 54,58 | 55,32 | 56,05 | 56,79 | 57,53 | 58,27 |
| 80 | 59,00 | 59,74 | 60,48 | 61,22 | 61,96 | 62,69 | 63,43 | 64,17 | 64,91 | 65,64 |
| 90 | 66,38 | 67,12 | 67,86 | 68,59 | 69,33 | 70,07 | 70,81 | 71,54 | 72,28 | 73,02 |
| 100 | 73,76 | 74,49 | 75,23 | 75,97 | 76,71 | 77,44 | 78,18 | 78,92 | 79,66 | 80,39 |

Omregning av ft.lb. til Nm 1 ft.lb = 1,35581 Nm

| ft.lb | 0 | 1 | 2 | 3 | 4 | 5 | 6 | 7 | 8 | 9 |
|-------|--------|--------|--------|--------|--------|--------|--------|--------|--------|--------|
| 0 | 0,00 | 1,36 | 2,71 | 4,07 | 5,42 | 6,78 | 8,13 | 9,49 | 10,85 | 12,20 |
| 10 | 13,56 | 14,91 | 16,27 | 17,63 | 18,98 | 20,34 | 21,69 | 23,05 | 24,40 | 25,76 |
| 20 | 27,12 | 28,47 | 29,83 | 31,18 | 32,54 | 33,90 | 35,25 | 36,61 | 37,96 | 39,32 |
| 30 | 40,67 | 42,03 | 43,39 | 44,74 | 46,10 | 47,45 | 48,81 | 50,16 | 51,52 | 52,88 |
| 40 | 54,23 | 55,59 | 56,94 | 58,30 | 59,66 | 61,01 | 62,37 | 63,72 | 65,08 | 66,43 |
| 50 | 67,79 | 69,15 | 70,50 | 71,86 | 73,21 | 74,57 | 75,93 | 77,28 | 78,64 | 79,99 |
| 60 | 81,35 | 82,70 | 84,06 | 85,42 | 86,77 | 88,13 | 89,48 | 90,84 | 92,20 | 93,55 |
| 70 | 94,91 | 96,26 | 97,62 | 98,97 | 100,33 | 101,69 | 103,04 | 104,40 | 105,75 | 107,11 |
| 80 | 108,46 | 109,82 | 111,18 | 112,53 | 113,89 | 115,24 | 116,60 | 117,96 | 119,31 | 120,67 |
| 90 | 122,02 | 123,38 | 124,73 | 126,09 | 127,45 | 128,80 | 130,16 | 131,51 | 132,87 | 134,23 |
| 100 | 135,58 | 136,94 | 138,29 | 139,65 | 141,00 | 142,36 | 143,72 | 145,07 | 146,43 | 147,78 |

Omregning av Nm til in.lb. 1 Nm = 8,85077 in.lb

| Nm | 0 | 1 | 2 | 3 | 4 | 5 | 6 | 7 | 8 | 9 |
|-----|--------|--------|--------|--------|--------|--------|--------|--------|--------|--------|
| 0 | 0,00 | 8,85 | 17,70 | 26,55 | 35,40 | 44,25 | 53,10 | 61,96 | 70,81 | 79,66 |
| 10 | 88,51 | 97,36 | 106,21 | 115,06 | 123,91 | 132,76 | 141,61 | 150,46 | 159,31 | 168,16 |
| 20 | 177,02 | 185,87 | 194,72 | 203,57 | 212,42 | 221,27 | 230,12 | 238,97 | 247,82 | 256,67 |
| 30 | 265,52 | 274,37 | 283,22 | 292,08 | 300,93 | 309,78 | 318,63 | 327,48 | 336,33 | 345,18 |
| 40 | 354,03 | 362,88 | 371,73 | 380,58 | 389,43 | 398,28 | 407,14 | 415,99 | 424,84 | 433,69 |
| 50 | 442,54 | 451,39 | 460,24 | 469,09 | 477,94 | 486,79 | 495,64 | 504,49 | 513,34 | 522,20 |
| 60 | 531,05 | 539,90 | 548,75 | 557,60 | 566,45 | 575,30 | 584,15 | 593,00 | 601,85 | 610,70 |
| 70 | 619,55 | 628,40 | 637,26 | 646,11 | 654,96 | 663,81 | 672,66 | 681,51 | 690,36 | 699,21 |
| 80 | 708,06 | 716,91 | 725,76 | 734,61 | 743,46 | 752,32 | 761,17 | 770,02 | 778,87 | 787,72 |
| 90 | 796,57 | 805,42 | 814,27 | 823,12 | 831,97 | 840,82 | 849,67 | 858,52 | 867,38 | 876,23 |
| 100 | 885,08 | 893,93 | 902,78 | 911,63 | 920,48 | 929,33 | 938,18 | 947,03 | 955,88 | 964,73 |

Omregning av in.lb. til Nm 1 in.lb = 0,11298 Nm

| in.lb | 0 | 1 | 2 | 3 | 4 | 5 | 6 | 7 | 8 | 9 |
|-------|-------|-------|-------|-------|-------|-------|-------|-------|-------|-------|
| 0 | 0,00 | 0,11 | 0,23 | 0,34 | 0,45 | 0,56 | 0,68 | 0,79 | 0,90 | 1,02 |
| 10 | 1,13 | 1,24 | 1,36 | 1,47 | 1,58 | 1,69 | 1,81 | 1,92 | 2,03 | 2,15 |
| 20 | 2,26 | 2,37 | 2,49 | 2,60 | 2,71 | 2,82 | 2,94 | 3,05 | 3,16 | 3,28 |
| 30 | 3,39 | 3,50 | 3,62 | 3,73 | 3,84 | 3,95 | 4,07 | 4,18 | 4,29 | 4,41 |
| 40 | 4,52 | 4,63 | 4,75 | 4,86 | 4,97 | 5,08 | 5,20 | 5,31 | 5,42 | 5,54 |
| 50 | 5,65 | 5,76 | 5,87 | 5,99 | 6,10 | 6,21 | 6,33 | 6,44 | 6,55 | 6,67 |
| 60 | 6,78 | 6,89 | 7,00 | 7,12 | 7,23 | 7,34 | 7,46 | 7,57 | 7,68 | 7,80 |
| 70 | 7,91 | 8,02 | 8,13 | 8,25 | 8,36 | 8,47 | 8,59 | 8,70 | 8,81 | 8,93 |
| 80 | 9,04 | 9,15 | 9,26 | 9,38 | 9,49 | 9,60 | 9,72 | 9,83 | 9,94 | 10,06 |
| 90 | 10,17 | 10,28 | 10,39 | 10,51 | 10,62 | 10,73 | 10,85 | 10,96 | 11,07 | 11,19 |
| 100 | 11,30 | 11,41 | 11,52 | 11,64 | 11,75 | 11,86 | 11,98 | 12,09 | 12,20 | 12,31 |

Omregning tommer/mm

| inches | | 0 | 1 | 2 | 3 | 4 | 5 | 6 | 7 | 8 | 9 |
|-----------------|----------|--------|--------|--------|---------|---------|---------|---------|---------|---------|---------|
| | | | 25.400 | 50.800 | 76.200 | 101.600 | 127.000 | 152.400 | 177.800 | 203.200 | 228.600 |
| $\frac{1}{64}$ | 0.015625 | 0.397 | 25.797 | 51.197 | 76.597 | 101.997 | 127.397 | 152.797 | 178.197 | 203.597 | 228.997 |
| $\frac{1}{32}$ | 0.03125 | 0.794 | 26.194 | 51.594 | 76.994 | 102.394 | 127.794 | 153.194 | 178.594 | 203.994 | 229.394 |
| $\frac{3}{64}$ | 0.046875 | 1.191 | 26.591 | 51.991 | 77.391 | 102.791 | 128.191 | 153.591 | 178.991 | 204.391 | 229.791 |
| $\frac{1}{16}$ | 0.0625 | 1.588 | 26.988 | 52.388 | 77.788 | 103.188 | 128.588 | 153.988 | 179.388 | 204.788 | 230.188 |
| $\frac{5}{64}$ | 0.078125 | 1.984 | 27.384 | 52.784 | 78.184 | 103.584 | 128.984 | 154.384 | 179.784 | 205.184 | 230.584 |
| $\frac{3}{32}$ | 0.09375 | 2.381 | 27.781 | 53.181 | 78.581 | 103.981 | 129.381 | 154.781 | 180.181 | 205.581 | 230.981 |
| $\frac{7}{64}$ | 0.109375 | 2.778 | 28.178 | 53.578 | 78.978 | 104.378 | 129.778 | 155.178 | 180.578 | 205.978 | 231.378 |
| $\frac{1}{8}$ | 0.125 | 3.175 | 28.575 | 53.975 | 79.375 | 104.775 | 130.175 | 155.575 | 180.975 | 206.375 | 231.775 |
| $\frac{9}{64}$ | 0.140625 | 3.572 | 28.972 | 54.372 | 79.772 | 105.172 | 130.572 | 155.972 | 181.372 | 206.772 | 232.172 |
| $\frac{5}{32}$ | 0.15625 | 3.969 | 29.369 | 54.769 | 80.169 | 105.569 | 130.969 | 156.369 | 181.769 | 207.169 | 232.569 |
| $\frac{11}{64}$ | 0.171875 | 4.366 | 29.766 | 55.166 | 80.566 | 105.966 | 131.366 | 156.766 | 182.166 | 207.566 | 232.966 |
| $\frac{3}{16}$ | 0.1875 | 4.762 | 30.162 | 55.562 | 80.962 | 106.362 | 131.762 | 157.162 | 182.562 | 207.962 | 233.362 |
| $\frac{13}{64}$ | 0.203125 | 5.159 | 30.559 | 55.959 | 81.359 | 106.759 | 132.159 | 157.559 | 182.959 | 208.359 | 233.759 |
| $\frac{7}{32}$ | 0.21875 | 5.556 | 30.956 | 56.356 | 81.756 | 107.156 | 132.556 | 157.956 | 183.356 | 208.756 | 234.156 |
| $\frac{15}{64}$ | 0.234375 | 5.953 | 31.353 | 56.753 | 82.153 | 107.553 | 132.953 | 158.353 | 183.753 | 209.153 | 234.553 |
| $\frac{1}{4}$ | 0.25 | 6.350 | 31.750 | 57.150 | 82.550 | 107.950 | 133.350 | 158.750 | 184.150 | 209.550 | 234.950 |
| $\frac{17}{64}$ | 0.265625 | 6.747 | 32.147 | 57.547 | 82.947 | 108.347 | 133.747 | 159.147 | 184.547 | 209.947 | 235.347 |
| $\frac{9}{32}$ | 0.28125 | 7.144 | 32.544 | 57.944 | 83.344 | 108.744 | 134.144 | 159.544 | 184.944 | 210.344 | 235.744 |
| $\frac{19}{64}$ | 0.296875 | 7.541 | 32.941 | 58.341 | 83.741 | 109.141 | 134.541 | 159.941 | 185.341 | 210.741 | 236.141 |
| $\frac{5}{16}$ | 0.3125 | 7.938 | 33.338 | 58.738 | 84.138 | 109.538 | 134.938 | 160.338 | 185.738 | 211.138 | 236.538 |
| $\frac{21}{64}$ | 0.328125 | 8.334 | 33.734 | 59.134 | 84.534 | 109.934 | 135.334 | 160.734 | 186.134 | 211.534 | 236.934 |
| $\frac{11}{32}$ | 0.34375 | 8.731 | 34.131 | 59.531 | 84.931 | 110.331 | 135.731 | 161.131 | 186.531 | 211.931 | 237.331 |
| $\frac{23}{64}$ | 0.359375 | 9.128 | 34.528 | 59.928 | 85.328 | 110.728 | 136.128 | 161.528 | 186.928 | 212.328 | 237.728 |
| $\frac{3}{8}$ | 0.375 | 9.525 | 34.925 | 60.325 | 85.725 | 111.125 | 136.525 | 161.925 | 187.325 | 212.725 | 238.125 |
| $\frac{25}{64}$ | 0.390625 | 9.922 | 35.322 | 60.722 | 86.122 | 111.522 | 136.922 | 162.322 | 187.722 | 213.122 | 238.522 |
| $\frac{13}{32}$ | 0.40625 | 10.319 | 35.719 | 61.119 | 86.519 | 111.919 | 137.319 | 162.719 | 188.119 | 213.519 | 238.919 |
| $\frac{27}{64}$ | 0.421875 | 10.716 | 36.116 | 61.516 | 86.916 | 112.316 | 137.716 | 163.116 | 188.516 | 213.916 | 239.316 |
| $\frac{7}{16}$ | 0.4375 | 11.112 | 36.512 | 61.912 | 87.312 | 112.712 | 138.112 | 163.512 | 188.912 | 214.312 | 239.712 |
| $\frac{29}{64}$ | 0.453125 | 11.509 | 36.909 | 62.309 | 87.709 | 113.109 | 138.509 | 163.909 | 189.309 | 214.709 | 240.109 |
| $\frac{15}{32}$ | 0.46875 | 11.906 | 37.306 | 62.706 | 88.106 | 113.506 | 138.906 | 164.306 | 189.706 | 215.106 | 240.506 |
| $\frac{31}{64}$ | 0.484375 | 12.303 | 37.703 | 63.103 | 88.503 | 113.903 | 139.303 | 164.703 | 190.103 | 215.503 | 240.903 |
| $\frac{1}{2}$ | 0.5 | 12.700 | 38.100 | 63.500 | 88.900 | 114.300 | 139.700 | 165.100 | 190.500 | 215.900 | 241.300 |
| $\frac{33}{64}$ | 0.515625 | 13.097 | 38.497 | 63.897 | 89.297 | 114.697 | 140.097 | 165.497 | 190.897 | 216.297 | 241.697 |
| $\frac{17}{32}$ | 0.53125 | 13.494 | 38.894 | 64.294 | 89.694 | 115.094 | 140.494 | 165.894 | 191.294 | 216.694 | 242.094 |
| $\frac{35}{64}$ | 0.546875 | 13.891 | 39.291 | 64.691 | 90.091 | 115.491 | 140.891 | 166.291 | 191.691 | 217.091 | 242.491 |
| $\frac{9}{16}$ | 0.5625 | 14.288 | 39.688 | 65.088 | 90.488 | 115.888 | 141.288 | 166.688 | 192.088 | 217.488 | 242.888 |
| $\frac{37}{64}$ | 0.578125 | 14.684 | 40.084 | 65.484 | 90.884 | 116.284 | 141.684 | 167.084 | 192.484 | 217.884 | 243.284 |
| $\frac{19}{32}$ | 0.59375 | 15.081 | 40.481 | 65.881 | 91.281 | 116.681 | 142.081 | 167.481 | 192.881 | 218.281 | 243.681 |
| $\frac{39}{64}$ | 0.609375 | 15.478 | 40.878 | 66.278 | 91.678 | 117.078 | 142.478 | 167.878 | 193.278 | 218.678 | 244.078 |
| $\frac{5}{8}$ | 0.625 | 15.875 | 41.275 | 66.675 | 92.075 | 117.475 | 142.875 | 168.275 | 193.675 | 219.075 | 244.475 |
| $\frac{41}{64}$ | 0.640625 | 16.272 | 41.672 | 67.072 | 92.472 | 117.872 | 143.272 | 168.672 | 194.072 | 219.472 | 244.872 |
| $\frac{21}{32}$ | 0.65625 | 16.669 | 42.069 | 67.469 | 92.869 | 118.269 | 143.669 | 169.069 | 194.469 | 219.869 | 245.269 |
| $\frac{43}{64}$ | 0.671875 | 17.066 | 42.466 | 67.866 | 93.266 | 118.666 | 144.066 | 169.466 | 194.866 | 220.266 | 245.666 |
| $\frac{11}{16}$ | 0.6875 | 17.462 | 42.862 | 68.262 | 93.662 | 119.062 | 144.462 | 169.862 | 195.262 | 220.662 | 246.062 |
| $\frac{45}{64}$ | 0.703125 | 17.859 | 43.259 | 68.659 | 94.059 | 119.459 | 144.859 | 170.259 | 195.659 | 221.059 | 246.459 |
| $\frac{23}{32}$ | 0.71875 | 18.256 | 43.656 | 69.056 | 94.456 | 119.856 | 145.256 | 170.656 | 196.056 | 221.456 | 246.856 |
| $\frac{47}{64}$ | 0.734375 | 18.653 | 44.053 | 69.453 | 94.853 | 120.253 | 145.653 | 171.053 | 196.453 | 221.853 | 247.253 |
| $\frac{3}{4}$ | 0.75 | 19.050 | 44.450 | 69.850 | 95.250 | 120.650 | 146.050 | 171.450 | 196.850 | 222.250 | 247.650 |
| $\frac{49}{64}$ | 0.765625 | 19.447 | 44.847 | 70.247 | 95.647 | 121.047 | 146.447 | 171.847 | 197.247 | 222.647 | 248.047 |
| $\frac{25}{32}$ | 0.78125 | 19.844 | 45.244 | 70.644 | 96.044 | 121.444 | 146.844 | 172.244 | 197.644 | 223.044 | 248.444 |
| $\frac{51}{64}$ | 0.796875 | 20.241 | 45.641 | 71.041 | 96.441 | 121.841 | 147.241 | 172.641 | 198.041 | 223.441 | 248.841 |
| $\frac{13}{16}$ | 0.8125 | 20.638 | 46.038 | 71.438 | 96.838 | 122.238 | 147.638 | 173.038 | 198.438 | 223.838 | 249.238 |
| $\frac{53}{64}$ | 0.828125 | 21.034 | 46.434 | 71.834 | 97.234 | 122.634 | 148.034 | 173.434 | 198.834 | 224.234 | 249.634 |
| $\frac{27}{32}$ | 0.84375 | 21.431 | 46.831 | 72.231 | 97.631 | 123.031 | 148.431 | 173.831 | 199.231 | 224.631 | 250.031 |
| $\frac{55}{64}$ | 0.859375 | 21.828 | 47.228 | 72.628 | 98.028 | 123.428 | 148.828 | 174.228 | 199.628 | 225.028 | 250.428 |
| $\frac{7}{8}$ | 0.875 | 22.225 | 47.625 | 73.025 | 98.425 | 123.825 | 149.225 | 174.625 | 200.025 | 225.425 | 250.825 |
| $\frac{57}{64}$ | 0.890625 | 22.622 | 48.022 | 73.422 | 98.822 | 124.222 | 149.622 | 175.022 | 200.422 | 225.822 | 251.222 |
| $\frac{29}{32}$ | 0.90625 | 23.019 | 48.419 | 73.819 | 99.219 | 124.619 | 150.019 | 175.419 | 200.819 | 226.219 | 251.619 |
| $\frac{59}{64}$ | 0.921875 | 23.416 | 48.816 | 74.216 | 99.616 | 125.016 | 150.416 | 175.816 | 201.216 | 226.616 | 252.016 |
| $\frac{15}{16}$ | 0.9375 | 23.812 | 49.212 | 74.612 | 100.012 | 125.412 | 150.812 | 176.212 | 201.612 | 227.012 | 252.412 |
| $\frac{61}{64}$ | 0.953125 | 24.209 | 49.609 | 75.009 | 100.409 | 125.809 | 151.209 | 176.609 | 202.009 | 227.409 | 252.809 |
| $\frac{31}{32}$ | 0.96875 | 24.606 | 50.006 | 75.406 | 100.806 | 126.206 | 151.606 | 177.006 | 202.406 | 227.806 | 253.206 |
| $\frac{63}{64}$ | 0.984375 | 25.003 | 50.403 | 75.803 | 101.203 | 126.603 | 152.003 | 177.403 | 202.803 | 228.203 | 253.603 |

Enheter i mm

Indeks etter kodenumre

| Kodenr. | Side | Kodenr. | Side | Kodenr. | Side | Kodenr. | Side |
|---------------|------|---------------|------|---------------|------|---------------|------|
| 05 000005 001 | 420 | 05 002943 001 | 255 | 05 003091 001 | 130 | 05 003462 001 | 84 |
| 05 000010 001 | 420 | 05 002946 001 | 255 | 05 003092 001 | 130 | 05 003463 001 | 84 |
| 05 000015 001 | 420 | 05 002948 001 | 255 | 05 003093 001 | 130 | 05 003499 001 | 102 |
| 05 000020 001 | 420 | 05 002950 001 | 255 | 05 003094 001 | 130 | 05 003500 001 | 98 |
| 05 000025 001 | 420 | 05 002960 001 | 255 | 05 003180 001 | 131 | 05 003501 001 | 102 |
| 05 000030 001 | 420 | 05 002966 001 | 255 | 05 003181 001 | 132 | 05 003502 001 | 102 |
| 05 000035 001 | 420 | 05 002968 001 | 255 | 05 003185 001 | 129 | 05 003503 001 | 102 |
| 05 000105 001 | 421 | 05 002970 001 | 255 | 05 003210 001 | 254 | 05 003504 001 | 102 |
| 05 000110 001 | 421 | 05 002973 001 | 255 | 05 003320 001 | 109 | 05 003505 001 | 102 |
| 05 000115 001 | 421 | 05 002976 001 | 255 | 05 003321 001 | 109 | 05 003506 001 | 102 |
| 05 000120 001 | 421 | 05 002980 001 | 255 | 05 003322 001 | 109 | 05 003507 001 | 102 |
| 05 000125 001 | 421 | 05 002990 001 | 253 | 05 003330 001 | 108 | 05 003508 001 | 102 |
| 05 000130 001 | 421 | 05 003010 001 | 102 | 05 003331 001 | 108 | 05 003509 001 | 102 |
| 05 000135 001 | 421 | 05 003030 001 | 130 | 05 003332 001 | 108 | 05 003510 001 | 102 |
| 05 000205 001 | 420 | 05 003031 001 | 130 | 05 003333 001 | 108 | 05 003511 001 | 102 |
| 05 000210 001 | 420 | 05 003032 001 | 130 | 05 003334 001 | 108 | 05 003512 001 | 102 |
| 05 000215 001 | 420 | 05 003033 001 | 130 | 05 003335 001 | 108 | 05 003513 001 | 102 |
| 05 000220 001 | 420 | 05 003034 001 | 130 | 05 003336 001 | 108 | 05 003514 001 | 102 |
| 05 000225 001 | 420 | 05 003035 001 | 130 | 05 003337 001 | 108 | 05 003515 001 | 102 |
| 05 000230 001 | 420 | 05 003036 001 | 130 | 05 003338 001 | 108 | 05 003516 001 | 102 |
| 05 000235 001 | 420 | 05 003037 001 | 130 | 05 003339 001 | 108 | 05 003517 001 | 102 |
| 05 000305 001 | 420 | 05 003038 001 | 130 | 05 003340 001 | 108 | 05 003518 001 | 102 |
| 05 000310 001 | 420 | 05 003039 001 | 130 | 05 003341 001 | 108 | 05 003519 001 | 102 |
| 05 000315 001 | 420 | 05 003040 001 | 130 | 05 003342 001 | 108 | 05 003520 001 | 102 |
| 05 000320 001 | 420 | 05 003041 001 | 130 | 05 003345 001 | 109 | 05 003521 001 | 102 |
| 05 000325 001 | 420 | 05 003042 001 | 130 | 05 003350 001 | 109 | 05 003522 001 | 102 |
| 05 000330 001 | 420 | 05 003043 001 | 130 | 05 003351 001 | 109 | 05 003523 001 | 102 |
| 05 000335 001 | 420 | 05 003044 001 | 130 | 05 003352 001 | 109 | 05 003524 001 | 110 |
| 05 000405 001 | 421 | 05 003050 001 | 130 | 05 003353 001 | 109 | 05 003525 001 | 110 |
| 05 000410 001 | 421 | 05 003051 001 | 130 | 05 003354 001 | 109 | 05 003526 001 | 110 |
| 05 000415 001 | 421 | 05 003052 001 | 130 | 05 003355 001 | 109 | 05 003527 001 | 111 |
| 05 000420 001 | 421 | 05 003054 001 | 130 | 05 003360 001 | 106 | 05 003528 001 | 110 |
| 05 000425 001 | 421 | 05 003056 001 | 130 | 05 003361 001 | 106 | 05 003529 001 | 111 |
| 05 000430 001 | 421 | 05 003059 001 | 128 | 05 003362 001 | 106 | 05 003530 001 | 110 |
| 05 000435 001 | 421 | 05 003060 001 | 128 | 05 003363 001 | 106 | 05 003531 001 | 109 |
| 05 000505 001 | 420 | 05 003061 001 | 128 | 05 003364 001 | 106 | 05 003533 001 | 96 |
| 05 000510 001 | 420 | 05 003062 001 | 128 | 05 003365 001 | 106 | 05 003535 001 | 97 |
| 05 000515 001 | 420 | 05 003063 001 | 128 | 05 003366 001 | 106 | 05 003536 001 | 112 |
| 05 000520 001 | 420 | 05 003064 001 | 128 | 05 003367 001 | 106 | 05 003550 001 | 115 |
| 05 000525 001 | 420 | 05 003065 001 | 128 | 05 003368 001 | 106 | 05 003551 001 | 122 |
| 05 000530 001 | 420 | 05 003066 001 | 128 | 05 003369 001 | 106 | 05 003552 001 | 122 |
| 05 000535 001 | 420 | 05 003067 001 | 128 | 05 003370 001 | 106 | 05 003553 001 | 122 |
| 05 000605 001 | 421 | 05 003068 001 | 128 | 05 003371 001 | 106 | 05 003554 001 | 122 |
| 05 000610 001 | 421 | 05 003069 001 | 128 | 05 003372 001 | 106 | 05 003555 001 | 122 |
| 05 000615 001 | 421 | 05 003070 001 | 128 | 05 003375 001 | 107 | 05 003556 001 | 122 |
| 05 000620 001 | 421 | 05 003071 001 | 128 | 05 003380 001 | 108 | 05 003557 001 | 122 |
| 05 000625 001 | 421 | 05 003072 001 | 128 | 05 003381 001 | 108 | 05 003558 001 | 122 |
| 05 000630 001 | 421 | 05 003073 001 | 128 | 05 003382 001 | 108 | 05 003559 001 | 122 |
| 05 000635 001 | 421 | 05 003074 001 | 128 | 05 003383 001 | 108 | 05 003560 001 | 122 |
| 05 002900 001 | 254 | 05 003075 001 | 128 | 05 003384 001 | 108 | 05 003561 001 | 122 |
| 05 002901 001 | 251 | 05 003080 001 | 130 | 05 003385 001 | 108 | 05 003562 001 | 122 |
| 05 002910 001 | 255 | 05 003081 001 | 130 | 05 003386 001 | 108 | 05 003563 001 | 122 |
| 05 002913 001 | 255 | 05 003082 001 | 130 | 05 003387 001 | 108 | 05 003564 001 | 122 |
| 05 002920 001 | 255 | 05 003083 001 | 130 | 05 003388 001 | 108 | 05 003565 001 | 122 |
| 05 002923 001 | 255 | 05 003084 001 | 130 | 05 003389 001 | 108 | 05 003566 001 | 122 |
| 05 002926 001 | 255 | 05 003085 001 | 130 | 05 003390 001 | 106 | 05 003567 001 | 122 |
| 05 002930 001 | 255 | 05 003086 001 | 130 | 05 003391 001 | 106 | 05 003568 001 | 122 |
| 05 002933 001 | 255 | 05 003087 001 | 130 | 05 003392 001 | 106 | 05 003569 001 | 122 |
| 05 002936 001 | 255 | 05 003088 001 | 130 | 05 003393 001 | 106 | 05 003570 001 | 122 |
| 05 002938 001 | 255 | 05 003089 001 | 130 | 05 003460 001 | 84 | 05 003571 001 | 122 |
| 05 002940 001 | 255 | 05 003090 001 | 130 | 05 003461 001 | 84 | 05 003572 001 | 122 |

| Kodenr. | Side | Kodenr. | Side | Kodenr. | Side | Kodenr. | Side | | | | |
|-----------|------|---------|-----------|---------|------|-----------|------|-----|-----------|-----|-----|
| 05 003573 | 001 | 122 | 05 003643 | 001 | 154 | 05 003785 | 001 | 121 | 05 004017 | 001 | 99 |
| 05 003574 | 001 | 122 | 05 003645 | 001 | 137 | 05 003793 | 001 | 173 | 05 004018 | 001 | 100 |
| 05 003575 | 001 | 122 | 05 003647 | 001 | 138 | 05 003820 | 001 | 152 | 05 004019 | 001 | 95 |
| 05 003576 | 001 | 122 | 05 003660 | 001 | 172 | 05 003821 | 001 | 152 | 05 004020 | 001 | 99 |
| 05 003577 | 001 | 122 | 05 003665 | 001 | 173 | 05 003822 | 001 | 152 | 05 004021 | 001 | 101 |
| 05 003578 | 001 | 122 | 05 003666 | 001 | 173 | 05 003823 | 001 | 152 | 05 004033 | 001 | 119 |
| 05 003579 | 001 | 122 | 05 003667 | 001 | 173 | 05 003824 | 001 | 152 | 05 004034 | 001 | 121 |
| 05 003580 | 001 | 122 | 05 003668 | 001 | 173 | 05 003825 | 001 | 152 | 05 004046 | 001 | 113 |
| 05 003581 | 001 | 134 | 05 003669 | 001 | 173 | 05 003826 | 001 | 152 | 05 004047 | 001 | 118 |
| 05 003582 | 001 | 134 | 05 003670 | 001 | 173 | 05 003827 | 001 | 152 | 05 004048 | 001 | 120 |
| 05 003583 | 001 | 134 | 05 003675 | 001 | 173 | 05 003828 | 001 | 152 | 05 004049 | 001 | 113 |
| 05 003584 | 001 | 134 | 05 003684 | 001 | 173 | 05 003829 | 001 | 152 | 05 004050 | 001 | 119 |
| 05 003585 | 001 | 134 | 05 003685 | 001 | 173 | 05 003830 | 001 | 150 | 05 004051 | 001 | 121 |
| 05 003590 | 001 | 134 | 05 003690 | 001 | 173 | 05 003831 | 001 | 150 | 05 004063 | 001 | 141 |
| 05 003591 | 001 | 133 | 05 003692 | 001 | 160 | 05 003832 | 001 | 150 | 05 004064 | 001 | 142 |
| 05 003592 | 001 | 133 | 05 003695 | 001 | 161 | 05 003833 | 001 | 150 | 05 004076 | 001 | 136 |
| 05 003594 | 001 | 114 | 05 003696 | 001 | 161 | 05 003834 | 001 | 150 | 05 004077 | 001 | 140 |
| 05 003596 | 001 | 114 | 05 003697 | 001 | 161 | 05 003835 | 001 | 150 | 05 004078 | 001 | 141 |
| 05 003600 | 001 | 138 | 05 003717 | 001 | 102 | 05 003836 | 001 | 150 | 05 004079 | 001 | 137 |
| 05 003601 | 001 | 145 | 05 003718 | 001 | 102 | 05 003837 | 001 | 150 | 05 004080 | 001 | 141 |
| 05 003602 | 001 | 145 | 05 003719 | 001 | 102 | 05 003838 | 001 | 150 | 05 004081 | 001 | 142 |
| 05 003603 | 001 | 145 | 05 003720 | 001 | 102 | 05 003840 | 001 | 152 | 05 004090 | 001 | 139 |
| 05 003604 | 001 | 145 | 05 003721 | 001 | 102 | 05 003841 | 001 | 152 | 05 004095 | 001 | 139 |
| 05 003605 | 001 | 145 | 05 003722 | 001 | 102 | 05 003842 | 001 | 152 | 05 004170 | 001 | 168 |
| 05 003606 | 001 | 145 | 05 003723 | 001 | 102 | 05 003843 | 001 | 152 | 05 004171 | 001 | 225 |
| 05 003607 | 001 | 145 | 05 003724 | 001 | 102 | 05 003844 | 001 | 152 | 05 004172 | 001 | 169 |
| 05 003608 | 001 | 145 | 05 003725 | 001 | 102 | 05 003845 | 001 | 152 | 05 004173 | 001 | 200 |
| 05 003609 | 001 | 145 | 05 003726 | 001 | 102 | 05 003850 | 001 | 150 | 05 004174 | 001 | 46 |
| 05 003610 | 001 | 145 | 05 003727 | 001 | 102 | 05 003851 | 001 | 150 | 05 004175 | 001 | 115 |
| 05 003611 | 001 | 145 | 05 003728 | 001 | 102 | 05 003852 | 001 | 150 | 05 004176 | 001 | 133 |
| 05 003612 | 001 | 145 | 05 003729 | 001 | 102 | 05 003853 | 001 | 150 | 05 004177 | 001 | 171 |
| 05 003613 | 001 | 145 | 05 003730 | 001 | 145 | 05 003854 | 001 | 150 | 05 004178 | 001 | 184 |
| 05 003614 | 001 | 145 | 05 003731 | 001 | 145 | 05 003855 | 001 | 150 | 05 004179 | 001 | 239 |
| 05 003615 | 001 | 145 | 05 003732 | 001 | 145 | 05 003856 | 001 | 150 | 05 004180 | 001 | 391 |
| 05 003616 | 001 | 145 | 05 003733 | 001 | 145 | 05 003857 | 001 | 150 | 05 004181 | 001 | 184 |
| 05 003617 | 001 | 145 | 05 003734 | 001 | 145 | 05 003858 | 001 | 150 | 05 004182 | 001 | 31 |
| 05 003618 | 001 | 145 | 05 003735 | 001 | 145 | 05 003880 | 001 | 103 | 05 004183 | 001 | 170 |
| 05 003619 | 001 | 145 | 05 003736 | 001 | 145 | 05 003881 | 001 | 108 | 05 004184 | 001 | 31 |
| 05 003620 | 001 | 145 | 05 003737 | 001 | 145 | 05 003882 | 001 | 107 | 05 004185 | 001 | 239 |
| 05 003621 | 001 | 145 | 05 003738 | 001 | 145 | 05 003883 | 001 | 103 | 05 004190 | 001 | 28 |
| 05 003622 | 001 | 145 | 05 003739 | 001 | 145 | 05 003884 | 001 | 104 | 05 004201 | 001 | 153 |
| 05 003623 | 001 | 145 | 05 003740 | 001 | 123 | 05 003890 | 001 | 111 | 05 004202 | 001 | 151 |
| 05 003624 | 001 | 145 | 05 003741 | 001 | 123 | 05 003891 | 001 | 111 | 05 004203 | 001 | 147 |
| 05 003625 | 001 | 145 | 05 003742 | 001 | 123 | 05 003892 | 001 | 161 | 05 004210 | 001 | 153 |
| 05 003626 | 001 | 145 | 05 003743 | 001 | 123 | 05 003893 | 001 | 162 | 05 004211 | 001 | 151 |
| 05 003627 | 001 | 145 | 05 003744 | 001 | 123 | 05 003970 | 001 | 124 | 05 004212 | 001 | 152 |
| 05 003628 | 001 | 145 | 05 003745 | 001 | 123 | 05 003971 | 001 | 131 | 05 004280 | 001 | 156 |
| 05 003629 | 001 | 145 | 05 003746 | 001 | 123 | 05 003972 | 001 | 129 | 05 004281 | 001 | 157 |
| 05 003630 | 001 | 145 | 05 003747 | 001 | 123 | 05 003973 | 001 | 125 | 05 004282 | 001 | 156 |
| 05 003631 | 001 | 145 | 05 003748 | 001 | 123 | 05 003974 | 001 | 132 | 05 004283 | 001 | 158 |
| 05 003632 | 001 | 145 | 05 003749 | 001 | 123 | 05 003980 | 001 | 135 | 05 004284 | 001 | 159 |
| 05 003633 | 001 | 145 | 05 003750 | 001 | 123 | 05 003981 | 001 | 135 | 05 004285 | 001 | 159 |
| 05 003634 | 001 | 145 | 05 003751 | 001 | 123 | 05 003982 | 001 | 89 | 05 004310 | 001 | 63 |
| 05 003635 | 001 | 145 | 05 003752 | 001 | 123 | 05 003990 | 001 | 78 | 05 004313 | 001 | 22 |
| 05 003636 | 001 | 155 | 05 003753 | 001 | 123 | 05 003991 | 001 | 66 | 05 004350 | 001 | 270 |
| 05 003637 | 001 | 155 | 05 003755 | 001 | 94 | 05 003995 | 001 | 146 | 05 004351 | 001 | 270 |
| 05 003638 | 001 | 154 | 05 003756 | 001 | 101 | 05 003996 | 001 | 153 | 05 004351 | 001 | 274 |
| 05 003639 | 001 | 155 | 05 003760 | 001 | 181 | 05 003997 | 001 | 150 | 05 004352 | 001 | 271 |
| 05 003640 | 001 | 155 | 05 003765 | 001 | 181 | 05 004003 | 001 | 100 | 05 004353 | 001 | 271 |
| 05 003641 | 001 | 155 | 05 003780 | 001 | 139 | 05 004004 | 001 | 101 | 05 004354 | 001 | 271 |
| 05 003642 | 001 | 154 | 05 003781 | 001 | 140 | 05 004016 | 001 | 95 | 05 004355 | 001 | 272 |

Indeks etter kodenumre

| Kodenr. | Side | Kodenr. | Side | Kodenr. | Side | Kodenr. | Side |
|---------------|------|---------------|------|---------------|------|---------------|------|
| 05 004356 001 | 272 | 05 004780 001 | 61 | 05 005325 001 | 62 | 05 006148 001 | 63 |
| 05 004357 001 | 271 | 05 004781 001 | 61 | 05 005330 001 | 62 | 05 006150 001 | 59 |
| 05 004500 001 | 105 | 05 004782 001 | 61 | 05 005335 001 | 62 | 05 006152 001 | 59 |
| 05 004501 001 | 105 | 05 004783 001 | 61 | 05 005340 001 | 62 | 05 006153 001 | 59 |
| 05 004502 001 | 105 | 05 004784 001 | 61 | 05 005400 001 | 104 | 05 006154 001 | 59 |
| 05 004503 001 | 105 | 05 004830 001 | 144 | 05 005410 001 | 106 | 05 006156 001 | 59 |
| 05 004504 001 | 105 | 05 004831 001 | 144 | 05 005420 001 | 104 | 05 006158 001 | 59 |
| 05 004505 001 | 105 | 05 004832 001 | 144 | 05 005430 001 | 125 | 05 006159 001 | 59 |
| 05 004506 001 | 105 | 05 004833 001 | 144 | 05 005440 001 | 127 | 05 006160 001 | 59 |
| 05 004507 001 | 105 | 05 004834 001 | 144 | 05 005450 001 | 126 | 05 006162 001 | 59 |
| 05 004508 001 | 105 | 05 004835 001 | 144 | 05 005451 001 | 123 | 05 006163 001 | 59 |
| 05 004509 001 | 105 | 05 004836 001 | 144 | 05 005452 001 | 124 | 05 006164 001 | 59 |
| 05 004510 001 | 105 | 05 004837 001 | 144 | 05 005460 001 | 151 | 05 006165 001 | 59 |
| 05 004511 001 | 105 | 05 004838 001 | 144 | 05 005470 001 | 149 | 05 006166 001 | 59 |
| 05 004512 001 | 105 | 05 004839 001 | 144 | 05 005480 001 | 146 | 05 006168 001 | 59 |
| 05 004525 001 | 105 | 05 004840 001 | 144 | 05 005490 001 | 143 | 05 006169 001 | 61 |
| 05 004530 001 | 126 | 05 004841 001 | 144 | 05 005500 001 | 122 | 05 006170 001 | 61 |
| 05 004531 001 | 126 | 05 004900 001 | 88 | 05 005501 001 | 122 | 05 006172 001 | 61 |
| 05 004532 001 | 126 | 05 004901 001 | 88 | 05 005502 001 | 122 | 05 006174 001 | 61 |
| 05 004533 001 | 126 | 05 004902 001 | 88 | 05 005503 001 | 122 | 05 006176 001 | 61 |
| 05 004534 001 | 126 | 05 004903 001 | 88 | 05 005504 001 | 122 | 05 006177 001 | 61 |
| 05 004535 001 | 126 | 05 004920 001 | 88 | 05 005505 001 | 122 | 05 006178 001 | 61 |
| 05 004536 001 | 126 | 05 004921 001 | 88 | 05 005506 001 | 122 | 05 006179 001 | 61 |
| 05 004537 001 | 126 | 05 004922 001 | 88 | 05 005507 001 | 122 | 05 006181 001 | 61 |
| 05 004538 001 | 126 | 05 004923 001 | 88 | 05 005508 001 | 122 | 05 006182 001 | 61 |
| 05 004539 001 | 126 | 05 004924 001 | 88 | 05 005509 001 | 122 | 05 006183 001 | 61 |
| 05 004540 001 | 126 | 05 004925 001 | 88 | 05 005510 001 | 122 | 05 006184 001 | 61 |
| 05 004541 001 | 126 | 05 004930 001 | 87 | 05 005511 001 | 122 | 05 006190 001 | 60 |
| 05 004542 001 | 126 | 05 004940 001 | 88 | 05 005512 001 | 122 | 05 006191 001 | 60 |
| 05 004543 001 | 126 | 05 004941 001 | 88 | 05 005513 001 | 122 | 05 006380 001 | 60 |
| 05 004544 001 | 126 | 05 004942 001 | 88 | 05 005514 001 | 122 | 05 006381 001 | 60 |
| 05 004545 001 | 127 | 05 004950 001 | 88 | 05 005515 001 | 122 | 05 006440 001 | 58 |
| 05 004550 001 | 148 | 05 004951 001 | 88 | 05 005516 001 | 122 | 05 006441 001 | 58 |
| 05 004551 001 | 148 | 05 004952 001 | 88 | 05 005517 001 | 122 | 05 006442 001 | 58 |
| 05 004552 001 | 148 | 05 004953 001 | 88 | 05 005518 001 | 122 | 05 006450 001 | 59 |
| 05 004553 001 | 148 | 05 004954 001 | 88 | 05 005519 001 | 122 | 05 006451 001 | 59 |
| 05 004554 001 | 148 | 05 004955 001 | 88 | 05 005520 001 | 122 | 05 006455 001 | 60 |
| 05 004555 001 | 148 | 05 004956 001 | 88 | 05 005521 001 | 122 | 05 006456 001 | 60 |
| 05 004556 001 | 148 | 05 004957 001 | 88 | 05 005522 001 | 122 | 05 006460 001 | 60 |
| 05 004557 001 | 148 | 05 004958 001 | 88 | 05 005523 001 | 122 | 05 006461 001 | 60 |
| 05 004558 001 | 148 | 05 004959 001 | 88 | 05 005524 001 | 122 | 05 006465 001 | 61 |
| 05 004559 001 | 148 | 05 004960 001 | 88 | 05 005525 001 | 122 | 05 006466 001 | 61 |
| 05 004560 001 | 148 | 05 004961 001 | 88 | 05 005526 001 | 122 | 05 006470 001 | 65 |
| 05 004561 001 | 148 | 05 004962 001 | 88 | 05 005530 001 | 116 | 05 006480 001 | 64 |
| 05 004562 001 | 148 | 05 004963 001 | 88 | 05 005531 001 | 117 | 05 006500 001 | 79 |
| 05 004563 001 | 148 | 05 004964 001 | 89 | 05 005540 001 | 117 | 05 006501 001 | 79 |
| 05 004565 001 | 149 | 05 004965 001 | 89 | 05 005655 001 | 62 | 05 006502 001 | 79 |
| 05 004570 001 | 142 | 05 004966 001 | 87 | 05 006100 001 | 58 | 05 006503 001 | 79 |
| 05 004571 001 | 142 | 05 004970 001 | 86 | 05 006105 001 | 58 | 05 006504 001 | 79 |
| 05 004572 001 | 142 | 05 004980 001 | 91 | 05 006110 001 | 58 | 05 006505 001 | 79 |
| 05 004573 001 | 142 | 05 004981 001 | 91 | 05 006115 001 | 58 | 05 006506 001 | 80 |
| 05 004574 001 | 142 | 05 005080 001 | 388 | 05 006116 001 | 58 | 05 006507 001 | 80 |
| 05 004575 001 | 142 | 05 005081 001 | 388 | 05 006120 001 | 58 | 05 006508 001 | 80 |
| 05 004576 001 | 142 | 05 005090 001 | 388 | 05 006121 001 | 58 | 05 006509 001 | 80 |
| 05 004577 001 | 142 | 05 005091 001 | 388 | 05 006125 001 | 58 | 05 006510 001 | 80 |
| 05 004578 001 | 142 | 05 005120 001 | 86 | 05 006126 001 | 58 | 05 006511 001 | 80 |
| 05 004580 001 | 143 | 05 005300 001 | 62 | 05 006130 001 | 58 | 05 006512 001 | 80 |
| 05 004590 001 | 147 | 05 005305 001 | 62 | 05 006135 001 | 58 | 05 006513 001 | 80 |
| 05 004591 001 | 147 | 05 005310 001 | 62 | 05 006140 001 | 58 | 05 006514 001 | 81 |
| 05 004592 001 | 147 | 05 005315 001 | 62 | 05 006145 001 | 63 | 05 006515 001 | 81 |
| 05 004595 001 | 148 | 05 005320 001 | 62 | 05 006147 001 | 63 | 05 006516 001 | 81 |

| Kodenr. | Side | Kodenr. | Side | Kodenr. | Side | Kodenr. | Side |
|-----------|--------|-----------|--------|-----------|---------|-----------|---------|
| 05 006517 | 001 81 | 05 006581 | 001 67 | 05 008710 | 001 13 | 05 009343 | 001 13 |
| 05 006518 | 001 83 | 05 006582 | 001 68 | 05 008712 | 001 13 | 05 017005 | 001 9 |
| 05 006519 | 001 83 | 05 006583 | 001 68 | 05 008715 | 001 13 | 05 017010 | 001 9 |
| 05 006520 | 001 83 | 05 006584 | 001 68 | 05 008720 | 001 13 | 05 017015 | 001 9 |
| 05 006521 | 001 83 | 05 006585 | 001 68 | 05 008723 | 001 13 | 05 017020 | 001 9 |
| 05 006522 | 001 83 | 05 006586 | 001 69 | 05 008725 | 001 13 | 05 017040 | 001 9 |
| 05 006523 | 001 80 | 05 006587 | 001 69 | 05 008730 | 001 13 | 05 017041 | 001 9 |
| 05 006524 | 001 80 | 05 006588 | 001 69 | 05 008735 | 001 13 | 05 017050 | 001 9 |
| 05 006525 | 001 80 | 05 006589 | 001 69 | 05 008740 | 001 13 | 05 017052 | 001 9 |
| 05 006526 | 001 81 | 05 006590 | 001 68 | 05 008750 | 001 13 | 05 017054 | 001 9 |
| 05 006527 | 001 81 | 05 006591 | 001 68 | 05 008751 | 001 13 | 05 017056 | 001 9 |
| 05 006528 | 001 81 | 05 006592 | 001 68 | 05 008752 | 001 13 | 05 018100 | 001 232 |
| 05 006529 | 001 81 | 05 006600 | 001 77 | 05 008753 | 001 13 | 05 018110 | 001 231 |
| 05 006530 | 001 82 | 05 006601 | 001 77 | 05 008840 | 001 19 | 05 018111 | 001 231 |
| 05 006531 | 001 82 | 05 006603 | 001 76 | 05 008841 | 001 19 | 05 018140 | 001 233 |
| 05 006532 | 001 82 | 05 006604 | 001 77 | 05 008842 | 001 19 | 05 018141 | 001 233 |
| 05 006533 | 001 82 | 05 006605 | 001 71 | 05 008843 | 001 19 | 05 018142 | 001 233 |
| 05 006534 | 001 82 | 05 006607 | 001 76 | 05 008844 | 001 19 | 05 018150 | 001 233 |
| 05 006535 | 001 82 | 05 006608 | 001 75 | 05 008850 | 001 20 | 05 018151 | 001 233 |
| 05 006536 | 001 82 | 05 006609 | 001 71 | 05 008851 | 001 20 | 05 018152 | 001 233 |
| 05 006537 | 001 82 | 05 006611 | 001 75 | 05 008852 | 001 20 | 05 018153 | 001 233 |
| 05 006538 | 001 82 | 05 006612 | 001 74 | 05 008853 | 001 20 | 05 018154 | 001 233 |
| 05 006539 | 001 82 | 05 006613 | 001 73 | 05 008854 | 001 20 | 05 018155 | 001 233 |
| 05 006540 | 001 83 | 05 006614 | 001 74 | 05 008855 | 001 20 | 05 018156 | 001 233 |
| 05 006541 | 001 83 | 05 006616 | 001 73 | 05 008856 | 001 20 | 05 018157 | 001 233 |
| 05 006542 | 001 83 | 05 006617 | 001 72 | 05 008857 | 001 20 | 05 018160 | 001 232 |
| 05 006543 | 001 83 | 05 006618 | 001 70 | 05 008858 | 001 20 | 05 018161 | 001 232 |
| 05 006544 | 001 83 | 05 006619 | 001 70 | 05 008859 | 001 20 | 05 018162 | 001 232 |
| 05 006545 | 001 83 | 05 006630 | 001 66 | 05 008860 | 001 20 | 05 018163 | 001 232 |
| 05 006546 | 001 83 | 05 006631 | 001 65 | 05 008861 | 001 20 | 05 018164 | 001 232 |
| 05 006550 | 001 79 | 05 006640 | 001 78 | 05 008862 | 001 20 | 05 018165 | 001 232 |
| 05 006551 | 001 79 | 05 006641 | 001 79 | 05 008863 | 001 20 | 05 018166 | 001 232 |
| 05 006552 | 001 79 | 05 007610 | 001 12 | 05 008864 | 001 20 | 05 018167 | 001 232 |
| 05 006553 | 001 79 | 05 007620 | 001 12 | 05 008870 | 001 27 | 05 018168 | 001 232 |
| 05 006554 | 001 79 | 05 007621 | 001 12 | 05 008871 | 001 27 | 05 018169 | 001 232 |
| 05 006555 | 001 79 | 05 007635 | 001 12 | 05 008872 | 001 27 | 05 018170 | 001 232 |
| 05 006556 | 001 80 | 05 007640 | 001 12 | 05 008873 | 001 237 | 05 018171 | 001 233 |
| 05 006557 | 001 80 | 05 007670 | 001 12 | 05 008874 | 001 237 | 05 018172 | 001 233 |
| 05 006558 | 001 80 | 05 007671 | 001 12 | 05 008875 | 001 237 | 05 018173 | 001 233 |
| 05 006559 | 001 80 | 05 007672 | 001 12 | 05 008876 | 001 27 | 05 018260 | 001 8 |
| 05 006560 | 001 80 | 05 007673 | 001 12 | 05 008877 | 001 237 | 05 018262 | 001 8 |
| 05 006561 | 001 83 | 05 007674 | 001 12 | 05 008878 | 001 237 | 05 018264 | 001 8 |
| 05 006562 | 001 83 | 05 007675 | 001 12 | 05 008880 | 001 250 | 05 018266 | 001 8 |
| 05 006563 | 001 83 | 05 007676 | 001 12 | 05 008881 | 001 55 | 05 018268 | 001 8 |
| 05 006564 | 001 83 | 05 007677 | 001 12 | 05 008882 | 001 55 | 05 018270 | 001 8 |
| 05 006565 | 001 83 | 05 007680 | 001 22 | 05 008883 | 001 236 | 05 018272 | 001 8 |
| 05 006566 | 001 81 | 05 007681 | 001 23 | 05 008884 | 001 236 | 05 018274 | 001 8 |
| 05 006567 | 001 81 | 05 008006 | 001 11 | 05 008885 | 001 236 | 05 018282 | 001 10 |
| 05 006568 | 001 82 | 05 008007 | 001 11 | 05 008886 | 001 236 | 05 018283 | 001 10 |
| 05 006569 | 001 82 | 05 008008 | 001 11 | 05 009305 | 001 14 | 05 018287 | 001 10 |
| 05 006570 | 001 82 | 05 008009 | 001 11 | 05 009310 | 001 14 | 05 018300 | 001 8 |
| 05 006571 | 001 82 | 05 008015 | 001 11 | 05 009312 | 001 14 | 05 018301 | 001 8 |
| 05 006572 | 001 82 | 05 008027 | 001 11 | 05 009313 | 001 14 | 05 018302 | 001 8 |
| 05 006573 | 001 82 | 05 008055 | 001 11 | 05 009315 | 001 14 | 05 020012 | 001 178 |
| 05 006574 | 001 82 | 05 008060 | 001 11 | 05 009317 | 001 14 | 05 020013 | 001 178 |
| 05 006575 | 001 67 | 05 008061 | 001 11 | 05 009319 | 001 14 | 05 020014 | 001 177 |
| 05 006576 | 001 67 | 05 008100 | 001 26 | 05 009320 | 001 14 | 05 020015 | 001 177 |
| 05 006577 | 001 67 | 05 008101 | 001 18 | 05 009325 | 001 14 | 05 020016 | 001 177 |
| 05 006578 | 001 67 | 05 008102 | 001 18 | 05 009340 | 001 13 | 05 020022 | 001 178 |
| 05 006579 | 001 67 | 05 008705 | 001 13 | 05 009341 | 001 13 | 05 020064 | 001 179 |
| 05 006580 | 001 67 | 05 008706 | 001 13 | 05 009342 | 001 13 | 05 020065 | 001 179 |

Indeks etter kodenumre

| Kodenr. | Side | Kodenr. | Side | Kodenr. | Side | Kodenr. | Side |
|-----------|---------|-----------|---------|-----------|---------|-----------|---------|
| 05 020066 | 001 179 | 05 020217 | 001 181 | 05 021630 | 001 205 | 05 022203 | 001 202 |
| 05 020067 | 001 179 | 05 020218 | 001 181 | 05 021632 | 001 205 | 05 022204 | 001 202 |
| 05 020068 | 001 179 | 05 020219 | 001 181 | 05 021635 | 001 205 | 05 022205 | 001 202 |
| 05 020069 | 001 179 | 05 020220 | 001 181 | 05 021640 | 001 205 | 05 022210 | 001 193 |
| 05 020070 | 001 179 | 05 020221 | 001 182 | 05 021645 | 001 205 | 05 022534 | 001 196 |
| 05 020071 | 001 179 | 05 020228 | 001 185 | 05 021721 | 001 199 | 05 022600 | 001 203 |
| 05 020072 | 001 179 | 05 020229 | 001 186 | 05 021728 | 001 199 | 05 022602 | 001 203 |
| 05 020073 | 001 179 | 05 020230 | 001 183 | 05 021737 | 001 197 | 05 022604 | 001 203 |
| 05 020074 | 001 179 | 05 020231 | 001 183 | 05 021909 | 001 196 | 05 022606 | 001 203 |
| 05 020075 | 001 179 | 05 020232 | 001 182 | 05 021909 | 001 274 | 05 022608 | 001 203 |
| 05 020076 | 001 179 | 05 020233 | 001 186 | 05 022040 | 001 204 | 05 022610 | 001 203 |
| 05 020077 | 001 179 | 05 020234 | 001 186 | 05 022041 | 001 204 | 05 022612 | 001 203 |
| 05 020078 | 001 179 | 05 020235 | 001 186 | 05 022042 | 001 204 | 05 022614 | 001 203 |
| 05 020079 | 001 179 | 05 020240 | 001 185 | 05 022043 | 001 204 | 05 022616 | 001 203 |
| 05 020080 | 001 179 | 05 020241 | 001 183 | 05 022044 | 001 204 | 05 022630 | 001 203 |
| 05 020081 | 001 179 | 05 020259 | 001 181 | 05 022045 | 001 204 | 05 022631 | 001 203 |
| 05 020082 | 001 179 | 05 020260 | 001 181 | 05 022046 | 001 204 | 05 022632 | 001 203 |
| 05 020090 | 001 180 | 05 020261 | 001 181 | 05 022047 | 001 204 | 05 022633 | 001 203 |
| 05 020091 | 001 180 | 05 020262 | 001 181 | 05 022048 | 001 204 | 05 022634 | 001 203 |
| 05 020092 | 001 180 | 05 020263 | 001 181 | 05 022050 | 001 204 | 05 022635 | 001 203 |
| 05 020093 | 001 180 | 05 020264 | 001 180 | 05 022052 | 001 204 | 05 022636 | 001 203 |
| 05 020099 | 001 187 | 05 020302 | 001 183 | 05 022054 | 001 204 | 05 022637 | 001 203 |
| 05 020100 | 001 187 | 05 020310 | 001 189 | 05 022056 | 001 204 | 05 022638 | 001 203 |
| 05 020101 | 001 188 | 05 020311 | 001 189 | 05 022058 | 001 204 | 05 022639 | 001 195 |
| 05 020102 | 001 188 | 05 020312 | 001 189 | 05 022060 | 001 204 | 05 022640 | 001 195 |
| 05 020103 | 001 187 | 05 020313 | 001 189 | 05 022062 | 001 204 | 05 022641 | 001 195 |
| 05 020104 | 001 188 | 05 020314 | 001 189 | 05 022063 | 001 204 | 05 022651 | 001 203 |
| 05 020110 | 001 188 | 05 020500 | 001 181 | 05 022064 | 001 204 | 05 022652 | 001 203 |
| 05 020129 | 001 58 | 05 020501 | 001 181 | 05 022066 | 001 204 | 05 022653 | 001 203 |
| 05 020131 | 001 59 | 05 020502 | 001 181 | 05 022067 | 001 204 | 05 022654 | 001 203 |
| 05 020132 | 001 61 | 05 020503 | 001 181 | 05 022068 | 001 204 | 05 022655 | 001 203 |
| 05 020133 | 001 59 | 05 020504 | 001 181 | 05 022070 | 001 204 | 05 022656 | 001 203 |
| 05 020134 | 001 61 | 05 020505 | 001 181 | 05 022071 | 001 204 | 05 022657 | 001 203 |
| 05 020150 | 001 90 | 05 020506 | 001 181 | 05 022072 | 001 204 | 05 022658 | 001 203 |
| 05 020151 | 001 91 | 05 020507 | 001 181 | 05 022073 | 001 204 | 05 022659 | 001 203 |
| 05 020152 | 001 91 | 05 021005 | 001 205 | 05 022074 | 001 204 | 05 022660 | 001 201 |
| 05 020153 | 001 91 | 05 021010 | 001 205 | 05 022076 | 001 204 | 05 022661 | 001 201 |
| 05 020170 | 001 90 | 05 021015 | 001 205 | 05 022078 | 001 204 | 05 022662 | 001 201 |
| 05 020171 | 001 404 | 05 021020 | 001 205 | 05 022079 | 001 204 | 05 022663 | 001 201 |
| 05 020172 | 001 403 | 05 021025 | 001 205 | 05 022080 | 001 204 | 05 022664 | 001 201 |
| 05 020173 | 001 403 | 05 021030 | 001 205 | 05 022081 | 001 204 | 05 022665 | 001 201 |
| 05 020190 | 001 181 | 05 021035 | 001 205 | 05 022082 | 001 204 | 05 022666 | 001 201 |
| 05 020198 | 001 181 | 05 021040 | 001 205 | 05 022086 | 001 197 | 05 022667 | 001 201 |
| 05 020199 | 001 181 | 05 021045 | 001 205 | 05 022087 | 001 196 | 05 022668 | 001 201 |
| 05 020200 | 001 181 | 05 021050 | 001 205 | 05 022089 | 001 193 | 05 022669 | 001 192 |
| 05 020201 | 001 181 | 05 021055 | 001 205 | 05 022095 | 001 204 | 05 022670 | 001 203 |
| 05 020202 | 001 181 | 05 021060 | 001 205 | 05 022096 | 001 204 | 05 022671 | 001 203 |
| 05 020203 | 001 181 | 05 021065 | 001 205 | 05 022101 | 001 198 | 05 022672 | 001 203 |
| 05 020204 | 001 181 | 05 021070 | 001 205 | 05 022102 | 001 198 | 05 022673 | 001 203 |
| 05 020205 | 001 181 | 05 021075 | 001 205 | 05 022120 | 001 205 | 05 022674 | 001 203 |
| 05 020206 | 001 181 | 05 021080 | 001 205 | 05 022121 | 001 205 | 05 022675 | 001 203 |
| 05 020207 | 001 181 | 05 021085 | 001 205 | 05 022122 | 001 205 | 05 022676 | 001 203 |
| 05 020208 | 001 181 | 05 021090 | 001 205 | 05 022123 | 001 205 | 05 022677 | 001 203 |
| 05 020209 | 001 181 | 05 021095 | 001 205 | 05 022124 | 001 205 | 05 022678 | 001 203 |
| 05 020210 | 001 181 | 05 021406 | 001 197 | 05 022125 | 001 205 | 05 022680 | 001 209 |
| 05 020211 | 001 181 | 05 021600 | 001 205 | 05 022130 | 001 196 | 05 022681 | 001 209 |
| 05 020212 | 001 181 | 05 021605 | 001 205 | 05 022171 | 001 200 | 05 022682 | 001 209 |
| 05 020213 | 001 181 | 05 021610 | 001 205 | 05 022181 | 001 198 | 05 022683 | 001 209 |
| 05 020214 | 001 181 | 05 021615 | 001 205 | 05 022200 | 001 202 | 05 022684 | 001 209 |
| 05 020215 | 001 181 | 05 021620 | 001 205 | 05 022201 | 001 202 | 05 022685 | 001 209 |
| 05 020216 | 001 181 | 05 021625 | 001 205 | 05 022202 | 001 202 | 05 022686 | 001 209 |

| Kodenr. | Side | Kodenr. | Side | Kodenr. | Side | Kodenr. | Side | | | | |
|-----------|------|---------|-----------|---------|------|-----------|------|-----|-----------|-----|-----|
| 05 022687 | 001 | 209 | 05 022854 | 001 | 202 | 05 023383 | 001 | 41 | 05 024335 | 001 | 208 |
| 05 022688 | 001 | 209 | 05 022855 | 001 | 202 | 05 023384 | 001 | 41 | 05 024350 | 001 | 210 |
| 05 022689 | 001 | 207 | 05 022856 | 001 | 202 | 05 023385 | 001 | 41 | 05 024351 | 001 | 210 |
| 05 022693 | 001 | 201 | 05 022857 | 001 | 202 | 05 023386 | 001 | 41 | 05 024352 | 001 | 210 |
| 05 022694 | 001 | 201 | 05 022858 | 001 | 202 | 05 023387 | 001 | 41 | 05 024353 | 001 | 210 |
| 05 022695 | 001 | 201 | 05 022860 | 001 | 195 | 05 023389 | 001 | 41 | 05 024354 | 001 | 210 |
| 05 022696 | 001 | 201 | 05 022905 | 001 | 15 | 05 023391 | 001 | 41 | 05 024355 | 001 | 210 |
| 05 022697 | 001 | 201 | 05 022910 | 001 | 15 | 05 023393 | 001 | 41 | 05 024356 | 001 | 210 |
| 05 022698 | 001 | 201 | 05 022920 | 001 | 15 | 05 023400 | 001 | 254 | 05 024357 | 001 | 210 |
| 05 022699 | 001 | 192 | 05 023105 | 001 | 14 | 05 023404 | 001 | 41 | 05 024358 | 001 | 210 |
| 05 022700 | 001 | 202 | 05 023107 | 001 | 14 | 05 023450 | 001 | 43 | 05 024400 | 001 | 9 |
| 05 022701 | 001 | 202 | 05 023110 | 001 | 14 | 05 023451 | 001 | 44 | 05 024401 | 001 | 9 |
| 05 022702 | 001 | 202 | 05 023115 | 001 | 14 | 05 023452 | 001 | 45 | 05 024402 | 001 | 9 |
| 05 022703 | 001 | 202 | 05 023120 | 001 | 14 | 05 023453 | 001 | 43 | 05 024403 | 001 | 9 |
| 05 022704 | 001 | 202 | 05 023125 | 001 | 14 | 05 023454 | 001 | 44 | 05 024404 | 001 | 9 |
| 05 022705 | 001 | 202 | 05 023130 | 001 | 14 | 05 023456 | 001 | 45 | 05 024405 | 001 | 9 |
| 05 022706 | 001 | 202 | 05 023330 | 001 | 39 | 05 023460 | 001 | 42 | 05 024410 | 001 | 11 |
| 05 022708 | 001 | 202 | 05 023332 | 001 | 39 | 05 023461 | 001 | 42 | 05 024450 | 001 | 207 |
| 05 022709 | 001 | 202 | 05 023334 | 001 | 40 | 05 023470 | 001 | 229 | 05 024451 | 001 | 210 |
| 05 022710 | 001 | 202 | 05 023338 | 001 | 40 | 05 023471 | 001 | 228 | 05 024452 | 001 | 210 |
| 05 022711 | 001 | 202 | 05 023339 | 001 | 40 | 05 024001 | 001 | 211 | 05 024453 | 001 | 210 |
| 05 022712 | 001 | 202 | 05 023340 | 001 | 40 | 05 024002 | 001 | 211 | 05 024454 | 001 | 210 |
| 05 022713 | 001 | 202 | 05 023342 | 001 | 40 | 05 024003 | 001 | 211 | 05 024455 | 001 | 210 |
| 05 022714 | 001 | 202 | 05 023343 | 001 | 40 | 05 024004 | 001 | 211 | 05 024456 | 001 | 210 |
| 05 022715 | 001 | 202 | 05 023344 | 001 | 40 | 05 024005 | 001 | 211 | 05 024457 | 001 | 210 |
| 05 022716 | 001 | 202 | 05 023346 | 001 | 40 | 05 024008 | 001 | 211 | 05 024458 | 001 | 210 |
| 05 022717 | 001 | 202 | 05 023347 | 001 | 40 | 05 024010 | 001 | 211 | 05 024459 | 001 | 210 |
| 05 022718 | 001 | 202 | 05 023348 | 001 | 40 | 05 024012 | 001 | 211 | 05 024460 | 001 | 208 |
| 05 022720 | 001 | 192 | 05 023350 | 001 | 40 | 05 024013 | 001 | 211 | 05 024461 | 001 | 211 |
| 05 022721 | 001 | 193 | 05 023351 | 001 | 40 | 05 024015 | 001 | 211 | 05 024462 | 001 | 211 |
| 05 022728 | 001 | 57 | 05 023352 | 001 | 40 | 05 024020 | 001 | 211 | 05 024463 | 001 | 211 |
| 05 022729 | 001 | 56 | 05 023353 | 001 | 40 | 05 024100 | 001 | 211 | 05 024464 | 001 | 210 |
| 05 022730 | 001 | 56 | 05 023354 | 001 | 40 | 05 024105 | 001 | 211 | 05 024465 | 001 | 210 |
| 05 022731 | 001 | 56 | 05 023355 | 001 | 40 | 05 024160 | 001 | 211 | 05 024466 | 001 | 210 |
| 05 022732 | 001 | 56 | 05 023356 | 001 | 40 | 05 024161 | 001 | 211 | 05 024467 | 001 | 210 |
| 05 022733 | 001 | 56 | 05 023357 | 001 | 40 | 05 024162 | 001 | 211 | 05 024468 | 001 | 210 |
| 05 022734 | 001 | 56 | 05 023358 | 001 | 40 | 05 024163 | 001 | 211 | 05 024469 | 001 | 210 |
| 05 022740 | 001 | 56 | 05 023359 | 001 | 40 | 05 024164 | 001 | 211 | 05 024470 | 001 | 207 |
| 05 022741 | 001 | 56 | 05 023360 | 001 | 40 | 05 024165 | 001 | 211 | 05 024471 | 001 | 209 |
| 05 022745 | 001 | 57 | 05 023361 | 001 | 40 | 05 024166 | 001 | 211 | 05 024472 | 001 | 209 |
| 05 022760 | 001 | 57 | 05 023362 | 001 | 40 | 05 024167 | 001 | 211 | 05 024473 | 001 | 209 |
| 05 022761 | 001 | 57 | 05 023363 | 001 | 40 | 05 024168 | 001 | 211 | 05 024474 | 001 | 209 |
| 05 022762 | 001 | 57 | 05 023364 | 001 | 40 | 05 024170 | 001 | 209 | 05 024475 | 001 | 209 |
| 05 022763 | 001 | 57 | 05 023365 | 001 | 40 | 05 024171 | 001 | 209 | 05 024476 | 001 | 209 |
| 05 022764 | 001 | 57 | 05 023366 | 001 | 40 | 05 024172 | 001 | 209 | 05 024477 | 001 | 209 |
| 05 022765 | 001 | 57 | 05 023367 | 001 | 40 | 05 024173 | 001 | 209 | 05 024478 | 001 | 209 |
| 05 022766 | 001 | 57 | 05 023368 | 001 | 40 | 05 024174 | 001 | 209 | 05 024479 | 001 | 209 |
| 05 022767 | 001 | 57 | 05 023369 | 001 | 40 | 05 024175 | 001 | 209 | 05 024480 | 001 | 207 |
| 05 022795 | 001 | 15 | 05 023370 | 001 | 40 | 05 024176 | 001 | 209 | 05 024481 | 001 | 210 |
| 05 022800 | 001 | 15 | 05 023371 | 001 | 40 | 05 024177 | 001 | 209 | 05 024482 | 001 | 210 |
| 05 022805 | 001 | 15 | 05 023372 | 001 | 40 | 05 024178 | 001 | 209 | 05 024483 | 001 | 210 |
| 05 022810 | 001 | 15 | 05 023373 | 001 | 40 | 05 024179 | 001 | 207 | 05 024484 | 001 | 209 |
| 05 022815 | 001 | 15 | 05 023374 | 001 | 40 | 05 024199 | 001 | 211 | 05 024485 | 001 | 209 |
| 05 022820 | 001 | 15 | 05 023375 | 001 | 40 | 05 024200 | 001 | 211 | 05 024486 | 001 | 209 |
| 05 022825 | 001 | 15 | 05 023376 | 001 | 40 | 05 024202 | 001 | 211 | 05 024487 | 001 | 209 |
| 05 022830 | 001 | 15 | 05 023377 | 001 | 40 | 05 024204 | 001 | 211 | 05 024488 | 001 | 209 |
| 05 022835 | 001 | 15 | 05 023378 | 001 | 40 | 05 024206 | 001 | 211 | 05 024489 | 001 | 209 |
| 05 022850 | 001 | 202 | 05 023379 | 001 | 40 | 05 024208 | 001 | 211 | 05 026350 | 001 | 28 |
| 05 022851 | 001 | 202 | 05 023380 | 001 | 40 | 05 024210 | 001 | 211 | 05 026351 | 001 | 28 |
| 05 022852 | 001 | 202 | 05 023381 | 001 | 41 | 05 024242 | 001 | 208 | 05 026352 | 001 | 28 |
| 05 022853 | 001 | 202 | 05 023382 | 001 | 41 | 05 024244 | 001 | 207 | 05 026353 | 001 | 28 |

Indeks etter kodenumre

| Kodenr. | Side | Kodenr. | Side | Kodenr. | Side | Kodenr. | Side |
|---------------|------|---------------|------|---------------|------|---------------|------|
| 05 026354 001 | 28 | 05 028029 001 | 17 | 05 029501 001 | 19 | 05 030416 001 | 49 |
| 05 026360 001 | 28 | 05 028030 001 | 17 | 05 029502 001 | 19 | 05 030417 001 | 49 |
| 05 026361 001 | 28 | 05 028031 001 | 17 | 05 029503 001 | 19 | 05 030418 001 | 49 |
| 05 026363 001 | 28 | 05 028032 001 | 17 | 05 029504 001 | 19 | 05 032001 001 | 6 |
| 05 026372 001 | 28 | 05 028033 001 | 17 | 05 029505 001 | 19 | 05 032002 001 | 6 |
| 05 026373 001 | 28 | 05 028034 001 | 17 | 05 029506 001 | 19 | 05 032003 001 | 6 |
| 05 026374 001 | 28 | 05 028035 001 | 17 | 05 029507 001 | 19 | 05 032004 001 | 6 |
| 05 026382 001 | 28 | 05 028036 001 | 17 | 05 029510 001 | 26 | 05 032005 001 | 6 |
| 05 027101 001 | 204 | 05 028037 001 | 17 | 05 030080 001 | 49 | 05 032006 001 | 6 |
| 05 027102 001 | 204 | 05 028038 001 | 17 | 05 030081 001 | 49 | 05 032007 001 | 6 |
| 05 027103 001 | 204 | 05 028040 001 | 388 | 05 030082 001 | 49 | 05 032020 001 | 6 |
| 05 027104 001 | 204 | 05 028041 001 | 388 | 05 030083 001 | 49 | 05 032021 001 | 6 |
| 05 027105 001 | 204 | 05 028042 001 | 388 | 05 030084 001 | 49 | 05 032022 001 | 6 |
| 05 027106 001 | 204 | 05 028043 001 | 388 | 05 030099 001 | 47 | 05 032023 001 | 6 |
| 05 027107 001 | 204 | 05 028044 001 | 388 | 05 030100 001 | 47 | 05 032030 001 | 7 |
| 05 027108 001 | 204 | 05 028045 001 | 388 | 05 030101 001 | 47 | 05 032031 001 | 7 |
| 05 027109 001 | 204 | 05 028046 001 | 388 | 05 030102 001 | 47 | 05 032032 001 | 7 |
| 05 027110 001 | 204 | 05 028048 001 | 15 | 05 030103 001 | 47 | 05 032033 001 | 7 |
| 05 027111 001 | 204 | 05 028049 001 | 15 | 05 030104 001 | 47 | 05 032050 001 | 7 |
| 05 027201 001 | 206 | 05 028050 001 | 15 | 05 030105 001 | 47 | 05 032051 001 | 7 |
| 05 027202 001 | 206 | 05 028051 001 | 15 | 05 030106 001 | 47 | 05 032052 001 | 7 |
| 05 027203 001 | 206 | 05 028052 001 | 15 | 05 030107 001 | 47 | 05 032053 001 | 7 |
| 05 027204 001 | 206 | 05 028053 001 | 15 | 05 030108 001 | 47 | 05 032054 001 | 7 |
| 05 027205 001 | 206 | 05 028054 001 | 15 | 05 030109 001 | 48 | 05 032055 001 | 7 |
| 05 027206 001 | 206 | 05 028055 001 | 15 | 05 030110 001 | 47 | 05 032056 001 | 7 |
| 05 027207 001 | 206 | 05 028056 001 | 15 | 05 030111 001 | 47 | 05 032057 001 | 7 |
| 05 027208 001 | 206 | 05 028059 001 | 25 | 05 030112 001 | 47 | 05 032058 001 | 7 |
| 05 027209 001 | 206 | 05 028062 001 | 25 | 05 030113 001 | 48 | 05 032060 001 | 7 |
| 05 027210 001 | 206 | 05 028070 001 | 15 | 05 030114 001 | 48 | 05 032061 001 | 7 |
| 05 027211 001 | 206 | 05 028071 001 | 15 | 05 030115 001 | 48 | 05 032063 001 | 8 |
| 05 027212 001 | 206 | 05 028072 001 | 15 | 05 030116 001 | 48 | 05 032070 002 | 7 |
| 05 027213 001 | 206 | 05 028073 001 | 15 | 05 030117 001 | 47 | 05 032071 002 | 7 |
| 05 027214 001 | 206 | 05 028074 001 | 25 | 05 030118 001 | 47 | 05 033404 001 | 29 |
| 05 027215 001 | 206 | 05 028148 001 | 18 | 05 030119 001 | 47 | 05 040001 001 | 254 |
| 05 027405 001 | 29 | 05 028150 001 | 18 | 05 030120 001 | 48 | 05 042605 001 | 337 |
| 05 027450 001 | 49 | 05 028152 001 | 18 | 05 030121 001 | 48 | 05 042655 001 | 337 |
| 05 027455 001 | 29 | 05 028160 001 | 249 | 05 030122 001 | 48 | 05 042665 001 | 337 |
| 05 027456 001 | 35 | 05 028161 001 | 249 | 05 030135 001 | 48 | 05 042670 001 | 336 |
| 05 027910 001 | 387 | 05 028205 001 | 18 | 05 030150 001 | 49 | 05 042671 001 | 336 |
| 05 027911 001 | 387 | 05 028210 001 | 18 | 05 030151 001 | 49 | 05 042672 001 | 336 |
| 05 027912 001 | 387 | 05 028215 001 | 18 | 05 030158 001 | 48 | 05 042673 001 | 336 |
| 05 027913 001 | 387 | 05 028220 001 | 18 | 05 030159 001 | 48 | 05 042674 001 | 336 |
| 05 027930 001 | 387 | 05 028225 001 | 18 | 05 030160 001 | 33 | 05 042680 001 | 336 |
| 05 027931 001 | 387 | 05 028230 001 | 18 | 05 030170 001 | 51 | 05 042705 001 | 337 |
| 05 027932 001 | 387 | 05 029405 001 | 18 | 05 030180 001 | 51 | 05 042715 001 | 337 |
| 05 027933 001 | 387 | 05 029410 001 | 18 | 05 030181 001 | 38 | 05 042750 001 | 337 |
| 05 027934 001 | 387 | 05 029415 001 | 18 | 05 030330 001 | 49 | 05 042755 001 | 337 |
| 05 027935 001 | 387 | 05 029420 001 | 18 | 05 030331 001 | 49 | 05 042760 001 | 337 |
| 05 027936 001 | 388 | 05 029425 001 | 18 | 05 030400 001 | 48 | 05 042765 001 | 337 |
| 05 028000 001 | 16 | 05 029430 001 | 18 | 05 030401 001 | 48 | 05 042768 001 | 337 |
| 05 028001 001 | 16 | 05 029435 001 | 18 | 05 030402 001 | 48 | 05 050005 001 | 103 |
| 05 028002 001 | 16 | 05 029440 001 | 18 | 05 030403 001 | 48 | 05 050205 001 | 335 |
| 05 028003 001 | 16 | 05 029445 001 | 18 | 05 030404 001 | 48 | 05 050210 001 | 335 |
| 05 028004 001 | 16 | 05 029450 001 | 18 | 05 030405 001 | 48 | 05 050215 001 | 335 |
| 05 028005 001 | 16 | 05 029460 001 | 19 | 05 030406 001 | 48 | 05 050220 001 | 335 |
| 05 028008 001 | 16 | 05 029461 001 | 19 | 05 030410 001 | 49 | 05 050510 001 | 335 |
| 05 028010 001 | 16 | 05 029462 001 | 19 | 05 030411 001 | 49 | 05 050650 001 | 335 |
| 05 028012 001 | 16 | 05 029463 001 | 19 | 05 030412 001 | 49 | 05 051005 001 | 250 |
| 05 028013 001 | 16 | 05 029464 001 | 19 | 05 030413 001 | 49 | 05 051010 001 | 21 |
| 05 028015 001 | 16 | 05 029465 001 | 19 | 05 030414 001 | 49 | 05 051011 001 | 22 |
| 05 028020 001 | 16 | 05 029466 001 | 19 | 05 030415 001 | 49 | 05 051012 001 | 20 |

| Kodenr. | Side | Kodenr. | Side | Kodenr. | Side | Kodenr. | Side |
|-----------|---------|-----------|---------|-----------|---------|-----------|---------|
| 05 051016 | 001 216 | 05 053520 | 001 331 | 05 056472 | 001 356 | 05 057412 | 001 348 |
| 05 051017 | 001 217 | 05 053522 | 001 331 | 05 056473 | 001 355 | 05 057415 | 001 348 |
| 05 051019 | 001 217 | 05 053870 | 001 331 | 05 056474 | 001 355 | 05 057416 | 001 347 |
| 05 051021 | 001 217 | 05 053872 | 001 331 | 05 056478 | 001 356 | 05 057417 | 001 341 |
| 05 051023 | 001 217 | 05 053923 | 001 329 | 05 056490 | 001 165 | 05 057418 | 001 167 |
| 05 051024 | 001 218 | 05 056064 | 001 309 | 05 056491 | 001 165 | 05 057420 | 001 345 |
| 05 051025 | 001 218 | 05 056066 | 001 309 | 05 056500 | 001 282 | 05 057421 | 001 347 |
| 05 051028 | 001 218 | 05 056068 | 001 309 | 05 056505 | 001 282 | 05 057422 | 001 359 |
| 05 051030 | 001 252 | 05 056158 | 001 354 | 05 056507 | 001 282 | 05 057423 | 001 359 |
| 05 051031 | 001 252 | 05 056159 | 001 352 | 05 056510 | 001 282 | 05 057424 | 001 362 |
| 05 051032 | 001 219 | 05 056161 | 001 351 | 05 056515 | 001 282 | 05 057430 | 001 345 |
| 05 051040 | 001 251 | 05 056164 | 001 352 | 05 056520 | 001 282 | 05 057431 | 001 347 |
| 05 051041 | 001 251 | 05 056168 | 001 354 | 05 056525 | 001 282 | 05 057432 | 001 358 |
| 05 051042 | 001 224 | 05 056172 | 001 308 | 05 056535 | 001 282 | 05 057433 | 001 357 |
| 05 051043 | 001 52 | 05 056174 | 001 308 | 05 056605 | 001 281 | 05 057434 | 001 361 |
| 05 051045 | 001 98 | 05 056176 | 001 308 | 05 056610 | 001 281 | 05 057435 | 001 358 |
| 05 051060 | 001 234 | 05 056200 | 001 309 | 05 056625 | 001 281 | 05 057436 | 001 357 |
| 05 051061 | 001 235 | 05 056203 | 001 309 | 05 056653 | 001 215 | 05 057437 | 001 357 |
| 05 051065 | 001 234 | 05 056210 | 001 309 | 05 056662 | 001 282 | 05 057438 | 001 358 |
| 05 051066 | 001 235 | 05 056220 | 001 309 | 05 056680 | 001 312 | 05 057440 | 001 361 |
| 05 051205 | 001 250 | 05 056225 | 001 309 | 05 056681 | 001 312 | 05 057441 | 001 344 |
| 05 051272 | 001 249 | 05 056233 | 001 309 | 05 056682 | 001 312 | 05 057450 | 001 349 |
| 05 051273 | 001 52 | 05 056240 | 001 309 | 05 056683 | 001 312 | 05 057460 | 001 227 |
| 05 051274 | 001 250 | 05 056294 | 001 354 | 05 056684 | 001 312 | 05 057470 | 001 228 |
| 05 051276 | 001 35 | 05 056295 | 001 353 | 05 056685 | 001 312 | 05 057471 | 001 238 |
| 05 051461 | 001 251 | 05 056296 | 001 353 | 05 056686 | 001 312 | 05 057472 | 001 54 |
| 05 051462 | 001 249 | 05 056303 | 001 312 | 05 056687 | 001 312 | 05 057473 | 001 229 |
| 05 051464 | 001 52 | 05 056305 | 001 312 | 05 056700 | 001 290 | 05 057474 | 001 230 |
| 05 051465 | 001 248 | 05 056310 | 001 312 | 05 056702 | 001 290 | 05 057480 | 001 215 |
| 05 051482 | 001 248 | 05 056315 | 001 312 | 05 056704 | 001 290 | 05 057481 | 001 79 |
| 05 051492 | 001 247 | 05 056320 | 001 312 | 05 056710 | 001 291 | 05 057482 | 001 214 |
| 05 051493 | 001 247 | 05 056325 | 001 312 | 05 056712 | 001 291 | 05 057483 | 001 214 |
| 05 051500 | 001 332 | 05 056330 | 001 312 | 05 056714 | 001 291 | 05 057490 | 001 69 |
| 05 051501 | 001 332 | 05 056332 | 001 312 | 05 056720 | 001 291 | 05 057505 | 001 316 |
| 05 051502 | 001 332 | 05 056335 | 001 312 | 05 056722 | 001 291 | 05 057510 | 001 316 |
| 05 051510 | 001 219 | 05 056340 | 001 312 | 05 056724 | 001 291 | 05 057515 | 001 316 |
| 05 051511 | 001 220 | 05 056341 | 001 316 | 05 056805 | 001 292 | 05 057520 | 001 316 |
| 05 051512 | 001 220 | 05 056342 | 001 316 | 05 056810 | 001 292 | 05 057525 | 001 316 |
| 05 051575 | 001 85 | 05 056343 | 001 316 | 05 056812 | 001 292 | 05 057530 | 001 316 |
| 05 051576 | 001 85 | 05 056344 | 001 316 | 05 056815 | 001 292 | 05 057603 | 001 311 |
| 05 051580 | 001 84 | 05 056345 | 001 316 | 05 056820 | 001 292 | 05 057604 | 001 311 |
| 05 051582 | 001 84 | 05 056346 | 001 316 | 05 056825 | 001 292 | 05 057605 | 001 311 |
| 05 051583 | 001 84 | 05 056350 | 001 313 | 05 056835 | 001 292 | 05 057606 | 001 311 |
| 05 051587 | 001 84 | 05 056352 | 001 313 | 05 056910 | 001 292 | 05 057615 | 001 278 |
| 05 051601 | 001 85 | 05 056354 | 001 313 | 05 056915 | 001 292 | 05 057616 | 001 278 |
| 05 051603 | 001 85 | 05 056356 | 001 313 | 05 056925 | 001 292 | 05 057617 | 001 278 |
| 05 051611 | 001 85 | 05 056358 | 001 313 | 05 057113 | 001 226 | 05 057620 | 001 289 |
| 05 051613 | 001 85 | 05 056374 | 001 346 | 05 057114 | 001 226 | 05 057621 | 001 289 |
| 05 051835 | 001 254 | 05 056375 | 001 351 | 05 057115 | 001 352 | 05 057622 | 001 289 |
| 05 052490 | 001 330 | 05 056400 | 001 279 | 05 057122 | 001 349 | 05 057623 | 001 297 |
| 05 052500 | 001 330 | 05 056402 | 001 279 | 05 057150 | 001 323 | 05 057624 | 001 297 |
| 05 052501 | 001 331 | 05 056404 | 001 279 | 05 057151 | 001 323 | 05 057625 | 001 297 |
| 05 052502 | 001 330 | 05 056410 | 001 279 | 05 057152 | 001 323 | 05 057626 | 001 297 |
| 05 052503 | 001 330 | 05 056412 | 001 279 | 05 057153 | 001 323 | 05 057627 | 001 297 |
| 05 052504 | 001 330 | 05 056414 | 001 279 | 05 057160 | 001 323 | 05 057628 | 001 297 |
| 05 052575 | 001 332 | 05 056420 | 001 280 | 05 057161 | 001 323 | 05 057631 | 001 318 |
| 05 053425 | 001 333 | 05 056422 | 001 280 | 05 057162 | 001 323 | 05 057632 | 001 318 |
| 05 053455 | 001 333 | 05 056424 | 001 280 | 05 057163 | 001 323 | 05 057644 | 001 313 |
| 05 053457 | 001 333 | 05 056440 | 001 350 | 05 057225 | 001 310 | 05 057645 | 001 313 |
| 05 053458 | 001 333 | 05 056470 | 001 360 | 05 057235 | 001 310 | 05 057646 | 001 313 |
| 05 053459 | 001 333 | 05 056471 | 001 356 | 05 057240 | 001 310 | 05 057656 | 001 283 |

Indeks etter kodenumre

| Kodenr. | Side | Kodenr. | Side | Kodenr. | Side | Kodenr. | Side |
|---------------|------|---------------|------|---------------|------|---------------|------|
| 05 057657 001 | 283 | 05 059337 001 | 310 | 05 059681 001 | 316 | 05 060052 001 | 306 |
| 05 057661 001 | 293 | 05 059340 001 | 310 | 05 059682 001 | 316 | 05 060053 001 | 306 |
| 05 057662 001 | 293 | 05 059345 001 | 310 | 05 059683 001 | 316 | 05 060054 001 | 306 |
| 05 057664 001 | 302 | 05 059450 001 | 310 | 05 059700 001 | 303 | 05 060055 001 | 295 |
| 05 057665 001 | 302 | 05 059451 001 | 310 | 05 059701 001 | 303 | 05 060056 001 | 306 |
| 05 057666 001 | 302 | 05 059452 001 | 310 | 05 059702 001 | 303 | 05 060057 001 | 306 |
| 05 057667 001 | 302 | 05 059453 001 | 310 | 05 059703 001 | 303 | 05 060060 001 | 295 |
| 05 057671 001 | 319 | 05 059466 001 | 310 | 05 059704 001 | 303 | 05 060065 001 | 295 |
| 05 057672 001 | 319 | 05 059472 001 | 310 | 05 059705 001 | 303 | 05 060098 001 | 304 |
| 05 057675 001 | 328 | 05 059478 001 | 310 | 05 059720 001 | 296 | 05 060100 001 | 304 |
| 05 057676 001 | 328 | 05 059480 001 | 310 | 05 059721 001 | 296 | 05 060105 001 | 304 |
| 05 057680 001 | 340 | 05 059486 001 | 310 | 05 059755 001 | 286 | 05 060110 001 | 304 |
| 05 057682 001 | 341 | 05 059488 001 | 310 | 05 059760 001 | 286 | 05 060115 001 | 304 |
| 05 057683 001 | 341 | 05 059489 001 | 310 | 05 059765 001 | 286 | 05 060120 001 | 304 |
| 05 057684 001 | 341 | 05 059490 001 | 310 | 05 059766 001 | 286 | 05 060125 001 | 304 |
| 05 057688 001 | 341 | 05 059492 001 | 310 | 05 059770 001 | 286 | 05 060130 001 | 304 |
| 05 057690 001 | 340 | 05 059496 001 | 310 | 05 059775 001 | 286 | 05 060131 001 | 304 |
| 05 057691 001 | 342 | 05 059500 001 | 310 | 05 059780 001 | 286 | 05 060132 001 | 304 |
| 05 057692 001 | 342 | 05 059530 001 | 284 | 05 059785 001 | 286 | 05 060133 001 | 304 |
| 05 057693 001 | 342 | 05 059532 001 | 284 | 05 059786 001 | 286 | 05 060134 001 | 304 |
| 05 057695 001 | 342 | 05 059534 001 | 284 | 05 059790 001 | 286 | 05 060135 001 | 304 |
| 05 057697 001 | 340 | 05 059540 001 | 285 | 05 059795 001 | 286 | 05 060136 001 | 304 |
| 05 057705 001 | 288 | 05 059542 001 | 285 | 05 059800 001 | 286 | 05 060137 001 | 304 |
| 05 057710 001 | 288 | 05 059544 001 | 285 | 05 059802 001 | 286 | 05 060138 001 | 304 |
| 05 057715 001 | 288 | 05 059550 001 | 285 | 05 059805 001 | 286 | 05 060139 001 | 306 |
| 05 057720 001 | 288 | 05 059552 001 | 285 | 05 059810 001 | 286 | 05 060140 001 | 306 |
| 05 057750 001 | 283 | 05 059554 001 | 285 | 05 059815 001 | 286 | 05 060141 001 | 306 |
| 05 057751 001 | 280 | 05 059602 001 | 315 | 05 059855 001 | 286 | 05 060142 001 | 306 |
| 05 057752 001 | 278 | 05 059603 001 | 315 | 05 059860 001 | 286 | 05 060143 001 | 306 |
| 05 057760 001 | 293 | 05 059604 001 | 315 | 05 059865 001 | 286 | 05 060144 001 | 306 |
| 05 057761 001 | 291 | 05 059605 001 | 315 | 05 059896 001 | 297 | 05 060145 001 | 306 |
| 05 057762 001 | 291 | 05 059610 001 | 315 | 05 059897 001 | 297 | 05 060146 001 | 306 |
| 05 057763 001 | 289 | 05 059615 001 | 315 | 05 059900 001 | 294 | 05 060147 001 | 320 |
| 05 057770 001 | 301 | 05 059620 001 | 315 | 05 059902 001 | 294 | 05 060148 001 | 320 |
| 05 057772 001 | 297 | 05 059625 001 | 315 | 05 059904 001 | 294 | 05 060149 001 | 320 |
| 05 057773 001 | 301 | 05 059628 001 | 315 | 05 059910 001 | 294 | 05 060150 001 | 320 |
| 05 057775 001 | 297 | 05 059629 001 | 315 | 05 059912 001 | 294 | 05 060155 001 | 320 |
| 05 057776 001 | 297 | 05 059630 001 | 315 | 05 059914 001 | 294 | 05 060160 001 | 320 |
| 05 057777 001 | 300 | 05 059631 001 | 315 | 05 059920 001 | 295 | 05 060165 001 | 320 |
| 05 057778 001 | 300 | 05 059632 001 | 315 | 05 059922 001 | 295 | 05 060170 001 | 320 |
| 05 057790 001 | 318 | 05 059633 001 | 315 | 05 059924 001 | 295 | 05 060175 001 | 320 |
| 05 057900 001 | 350 | 05 059634 001 | 315 | 05 060005 001 | 295 | 05 060180 001 | 320 |
| 05 057908 001 | 350 | 05 059635 001 | 315 | 05 060010 001 | 295 | 05 060182 001 | 320 |
| 05 058005 001 | 296 | 05 059636 001 | 315 | 05 060015 001 | 295 | 05 060184 001 | 320 |
| 05 058010 001 | 296 | 05 059637 001 | 315 | 05 060027 001 | 296 | 05 060185 001 | 304 |
| 05 058015 001 | 296 | 05 059640 001 | 317 | 05 060029 001 | 296 | 05 060186 001 | 304 |
| 05 058020 001 | 296 | 05 059641 001 | 317 | 05 060030 001 | 296 | 05 060187 001 | 304 |
| 05 059293 001 | 222 | 05 059642 001 | 317 | 05 060031 001 | 296 | 05 060188 001 | 304 |
| 05 059294 001 | 224 | 05 059643 001 | 317 | 05 060033 001 | 296 | 05 060189 001 | 304 |
| 05 059295 001 | 223 | 05 059644 001 | 317 | 05 060035 001 | 296 | 05 060190 001 | 304 |
| 05 059297 001 | 225 | 05 059645 001 | 317 | 05 060036 001 | 296 | 05 060191 001 | 304 |
| 05 059298 001 | 221 | 05 059660 001 | 315 | 05 060037 001 | 296 | 05 060192 001 | 304 |
| 05 059299 001 | 221 | 05 059661 001 | 315 | 05 060038 001 | 296 | 05 060193 001 | 304 |
| 05 059305 001 | 310 | 05 059662 001 | 315 | 05 060041 001 | 296 | 05 060194 001 | 304 |
| 05 059307 001 | 310 | 05 059663 001 | 315 | 05 060043 001 | 296 | 05 060195 001 | 304 |
| 05 059310 001 | 310 | 05 059664 001 | 315 | 05 060045 001 | 296 | 05 060196 001 | 304 |
| 05 059315 001 | 310 | 05 059665 001 | 315 | 05 060047 001 | 296 | 05 060197 001 | 304 |
| 05 059320 001 | 310 | 05 059666 001 | 315 | 05 060048 001 | 306 | 05 060198 001 | 304 |
| 05 059325 001 | 310 | 05 059667 001 | 315 | 05 060049 001 | 306 | 05 060199 001 | 304 |
| 05 059330 001 | 310 | 05 059668 001 | 315 | 05 060050 001 | 306 | 05 060200 001 | 304 |
| 05 059335 001 | 310 | 05 059680 001 | 316 | 05 060051 001 | 306 | 05 060201 001 | 304 |

| Kodenr. | Side | Kodenr. | Side | Kodenr. | Side | Kodenr. | Side |
|-----------|---------|-----------|---------|-----------|---------|-----------|---------|
| 05 060202 | 001 304 | 05 060507 | 001 303 | 05 066312 | 001 300 | 05 066664 | 001 322 |
| 05 060210 | 001 324 | 05 060508 | 001 303 | 05 066313 | 001 300 | 05 066666 | 001 322 |
| 05 060215 | 001 324 | 05 060509 | 001 303 | 05 066315 | 001 300 | 05 066668 | 001 322 |
| 05 060220 | 001 324 | 05 060510 | 001 303 | 05 066320 | 001 300 | 05 066670 | 001 322 |
| 05 060225 | 001 324 | 05 060511 | 001 303 | 05 066325 | 001 300 | 05 066672 | 001 322 |
| 05 060230 | 001 324 | 05 064155 | 001 305 | 05 066330 | 001 300 | 05 066674 | 001 322 |
| 05 060235 | 001 324 | 05 064170 | 001 305 | 05 066335 | 001 300 | 05 066676 | 001 322 |
| 05 060237 | 001 324 | 05 064175 | 001 305 | 05 066394 | 001 318 | 05 066678 | 001 322 |
| 05 060238 | 001 324 | 05 065081 | 001 288 | 05 066395 | 001 319 | 05 066680 | 001 322 |
| 05 060240 | 001 324 | 05 065096 | 001 296 | 05 066396 | 001 318 | 05 066682 | 001 322 |
| 05 060255 | 001 324 | 05 065110 | 001 288 | 05 066400 | 001 319 | 05 066683 | 001 322 |
| 05 060260 | 001 324 | 05 065112 | 001 288 | 05 066405 | 001 319 | 05 066684 | 001 322 |
| 05 060265 | 001 324 | 05 065114 | 001 288 | 05 066410 | 001 319 | 05 066685 | 001 322 |
| 05 060272 | 001 323 | 05 065129 | 001 296 | 05 066415 | 001 319 | 05 066686 | 001 322 |
| 05 060274 | 001 323 | 05 065197 | 001 288 | 05 066420 | 001 319 | 05 066687 | 001 322 |
| 05 060276 | 001 323 | 05 066081 | 001 302 | 05 066455 | 001 301 | 05 066688 | 001 321 |
| 05 060278 | 001 323 | 05 066082 | 001 302 | 05 066460 | 001 301 | 05 066690 | 001 321 |
| 05 060280 | 001 323 | 05 066083 | 001 302 | 05 066465 | 001 301 | 05 066692 | 001 321 |
| 05 060281 | 001 323 | 05 066100 | 001 299 | 05 066485 | 001 300 | 05 066694 | 001 321 |
| 05 060282 | 001 323 | 05 066102 | 001 299 | 05 066486 | 001 300 | 05 066696 | 001 321 |
| 05 060283 | 001 323 | 05 066104 | 001 299 | 05 066487 | 001 300 | 05 066758 | 001 322 |
| 05 060284 | 001 323 | 05 066106 | 001 299 | 05 066488 | 001 300 | 05 066760 | 001 322 |
| 05 060286 | 001 323 | 05 066108 | 001 299 | 05 066489 | 001 300 | 05 066762 | 001 322 |
| 05 060288 | 001 323 | 05 066110 | 001 299 | 05 066490 | 001 300 | 05 066764 | 001 322 |
| 05 060290 | 001 323 | 05 066120 | 001 299 | 05 066491 | 001 300 | 05 066766 | 001 322 |
| 05 060296 | 001 321 | 05 066122 | 001 299 | 05 066492 | 001 300 | 05 066768 | 001 322 |
| 05 060297 | 001 321 | 05 066124 | 001 299 | 05 066493 | 001 300 | 05 066785 | 001 322 |
| 05 060298 | 001 321 | 05 066126 | 001 299 | 05 066494 | 001 300 | 05 066786 | 001 322 |
| 05 060300 | 001 321 | 05 066128 | 001 299 | 05 066495 | 001 300 | 05 066787 | 001 322 |
| 05 060301 | 001 321 | 05 066130 | 001 299 | 05 066496 | 001 300 | 05 066788 | 001 322 |
| 05 060302 | 001 321 | 05 066140 | 001 299 | 05 066497 | 001 305 | 05 066850 | 001 322 |
| 05 060303 | 001 321 | 05 066141 | 001 299 | 05 066498 | 001 305 | 05 066851 | 001 322 |
| 05 060304 | 001 321 | 05 066142 | 001 299 | 05 066499 | 001 305 | 05 066852 | 001 322 |
| 05 060400 | 001 323 | 05 066143 | 001 299 | 05 066500 | 001 305 | 05 066853 | 001 322 |
| 05 060401 | 001 323 | 05 066144 | 001 299 | 05 066505 | 001 305 | 05 066854 | 001 322 |
| 05 060402 | 001 323 | 05 066145 | 001 299 | 05 066510 | 001 305 | 05 066900 | 001 305 |
| 05 060403 | 001 323 | 05 066150 | 001 322 | 05 066515 | 001 305 | 05 066901 | 001 305 |
| 05 060404 | 001 323 | 05 066155 | 001 322 | 05 066520 | 001 305 | 05 066902 | 001 305 |
| 05 060405 | 001 323 | 05 066160 | 001 322 | 05 066525 | 001 305 | 05 066905 | 001 305 |
| 05 060406 | 001 323 | 05 066165 | 001 322 | 05 066530 | 001 305 | 05 066910 | 001 305 |
| 05 060407 | 001 323 | 05 066170 | 001 322 | 05 066618 | 001 321 | 05 066915 | 001 305 |
| 05 060408 | 001 323 | 05 066272 | 001 307 | 05 066619 | 001 321 | 05 066920 | 001 305 |
| 05 060409 | 001 323 | 05 066274 | 001 307 | 05 066620 | 001 321 | 05 066925 | 001 305 |
| 05 060410 | 001 323 | 05 066276 | 001 307 | 05 066622 | 001 321 | 05 066941 | 001 305 |
| 05 060411 | 001 323 | 05 066278 | 001 307 | 05 066624 | 001 321 | 05 066950 | 001 305 |
| 05 060412 | 001 323 | 05 066279 | 001 307 | 05 066626 | 001 321 | 05 071010 | 001 278 |
| 05 060420 | 001 324 | 05 066280 | 001 307 | 05 066628 | 001 321 | 05 071011 | 001 278 |
| 05 060421 | 001 324 | 05 066282 | 001 307 | 05 066630 | 001 321 | 05 071012 | 001 278 |
| 05 060422 | 001 324 | 05 066284 | 001 307 | 05 066632 | 001 321 | 05 071020 | 001 290 |
| 05 060423 | 001 324 | 05 066286 | 001 307 | 05 066633 | 001 321 | 05 071021 | 001 290 |
| 05 060424 | 001 324 | 05 066287 | 001 307 | 05 066634 | 001 321 | 05 071022 | 001 290 |
| 05 060425 | 001 324 | 05 066288 | 001 307 | 05 066635 | 001 321 | 05 071030 | 001 298 |
| 05 060426 | 001 324 | 05 066290 | 001 307 | 05 066638 | 001 321 | 05 071032 | 001 298 |
| 05 060427 | 001 324 | 05 066300 | 001 300 | 05 066640 | 001 321 | 05 071033 | 001 298 |
| 05 060428 | 001 324 | 05 066301 | 001 300 | 05 066642 | 001 321 | 05 071034 | 001 298 |
| 05 060429 | 001 324 | 05 066302 | 001 300 | 05 066644 | 001 321 | 05 071035 | 001 298 |
| 05 060430 | 001 324 | 05 066303 | 001 300 | 05 066646 | 001 321 | 05 071037 | 001 298 |
| 05 060431 | 001 324 | 05 066304 | 001 300 | 05 066654 | 001 322 | 05 071038 | 001 298 |
| 05 060432 | 001 324 | 05 066305 | 001 300 | 05 066656 | 001 322 | 05 071070 | 001 311 |
| 05 060505 | 001 303 | 05 066308 | 001 300 | 05 066660 | 001 322 | 05 071071 | 001 311 |
| 05 060506 | 001 303 | 05 066310 | 001 300 | 05 066662 | 001 322 | 05 071072 | 001 311 |

Indeks etter kodenumre

| Kodenr. | Side | Kodenr. | Side | Kodenr. | Side | Kodenr. | Side |
|---------------|------|---------------|------|---------------|------|---------------|------|
| 05 071073 001 | 311 | 05 072408 001 | 301 | 05 073283 001 | 176 | 05 073500 001 | 324 |
| 05 071074 001 | 311 | 05 072409 001 | 301 | 05 073284 001 | 176 | 05 073501 001 | 324 |
| 05 071075 001 | 311 | 05 072411 001 | 301 | 05 073285 001 | 176 | 05 073502 001 | 324 |
| 05 071076 001 | 311 | 05 072412 001 | 301 | 05 073286 001 | 176 | 05 073503 001 | 324 |
| 05 071077 001 | 311 | 05 072441 001 | 283 | 05 073287 001 | 176 | 05 073504 001 | 324 |
| 05 071080 001 | 309 | 05 072443 001 | 293 | 05 073290 001 | 178 | 05 073505 001 | 324 |
| 05 071081 001 | 284 | 05 072444 001 | 293 | 05 073295 001 | 179 | 05 073506 001 | 324 |
| 05 071082 001 | 284 | 05 072446 001 | 301 | 05 073304 001 | 282 | 05 073507 001 | 324 |
| 05 071083 001 | 284 | 05 072447 001 | 301 | 05 073305 001 | 282 | 05 073508 001 | 324 |
| 05 071084 001 | 294 | 05 072448 001 | 301 | 05 073306 001 | 282 | 05 073509 001 | 324 |
| 05 071085 001 | 294 | 05 072449 001 | 301 | 05 073307 001 | 282 | 05 073510 001 | 324 |
| 05 071086 001 | 294 | 05 072451 001 | 301 | 05 073308 001 | 293 | 05 073511 001 | 330 |
| 05 071089 001 | 306 | 05 072452 001 | 301 | 05 073309 001 | 293 | 05 073520 001 | 287 |
| 05 071090 001 | 306 | 05 073050 001 | 313 | 05 073310 001 | 293 | 05 073521 001 | 287 |
| 05 071091 001 | 306 | 05 073051 001 | 313 | 05 073311 001 | 293 | 05 073522 001 | 287 |
| 05 071092 001 | 306 | 05 073052 001 | 313 | 05 073313 001 | 300 | 05 073523 001 | 296 |
| 05 071094 001 | 306 | 05 073053 001 | 313 | 05 073314 001 | 300 | 05 073524 001 | 296 |
| 05 071097 001 | 320 | 05 073054 001 | 313 | 05 073315 001 | 300 | 05 073525 001 | 296 |
| 05 071098 001 | 320 | 05 073055 001 | 313 | 05 073316 001 | 300 | 05 073526 001 | 304 |
| 05 071099 001 | 320 | 05 073056 001 | 315 | 05 073317 001 | 300 | 05 073527 001 | 304 |
| 05 071100 001 | 329 | 05 073057 001 | 315 | 05 073318 001 | 331 | 05 073528 001 | 304 |
| 05 071101 001 | 314 | 05 073058 001 | 315 | 05 073323 001 | 282 | 05 073529 001 | 304 |
| 05 071102 001 | 314 | 05 073059 001 | 315 | 05 073324 001 | 282 | 05 073530 001 | 304 |
| 05 071103 001 | 314 | 05 073060 001 | 315 | 05 073325 001 | 282 | 05 073531 001 | 304 |
| 05 071104 001 | 314 | 05 073061 001 | 315 | 05 073326 001 | 282 | 05 073540 001 | 249 |
| 05 071105 001 | 314 | 05 073064 001 | 306 | 05 073332 001 | 279 | 05 073541 001 | 248 |
| 05 071106 001 | 314 | 05 073065 001 | 306 | 05 073333 001 | 279 | 05 073544 001 | 193 |
| 05 071107 001 | 314 | 05 073066 001 | 306 | 05 073334 001 | 279 | 05 073593 001 | 194 |
| 05 071108 001 | 314 | 05 073070 001 | 307 | 05 073335 001 | 279 | 05 073594 001 | 197 |
| 05 071109 001 | 343 | 05 073071 001 | 307 | 05 073336 001 | 291 | 05 073596 001 | 197 |
| 05 071110 001 | 343 | 05 073072 001 | 307 | 05 073337 001 | 291 | 05 073598 001 | 208 |
| 05 071116 001 | 222 | 05 073073 001 | 307 | 05 073338 001 | 291 | 05 073599 001 | 208 |
| 05 071117 001 | 223 | 05 073074 001 | 319 | 05 073339 001 | 291 | 05 073610 001 | 279 |
| 05 071222 001 | 323 | 05 073075 001 | 319 | 05 073340 001 | 300 | 05 073611 001 | 279 |
| 05 071223 001 | 323 | 05 073076 001 | 320 | 05 073342 001 | 313 | 05 073613 001 | 290 |
| 05 071224 001 | 323 | 05 073077 001 | 320 | 05 073344 001 | 313 | 05 073614 001 | 290 |
| 05 071225 001 | 323 | 05 073200 001 | 335 | 05 073346 001 | 300 | 05 073615 001 | 290 |
| 05 071228 001 | 323 | 05 073201 001 | 317 | 05 073357 001 | 333 | 05 073616 001 | 329 |
| 05 072014 001 | 419 | 05 073202 001 | 317 | 05 073370 001 | 292 | 05 073620 001 | 298 |
| 05 072017 001 | 419 | 05 073210 001 | 334 | 05 073371 001 | 292 | 05 073621 001 | 298 |
| 05 072050 001 | 309 | 05 073220 001 | 166 | 05 073372 001 | 292 | 05 073622 001 | 298 |
| 05 072055 001 | 309 | 05 073230 001 | 172 | 05 073373 001 | 292 | 05 073623 001 | 298 |
| 05 072057 001 | 309 | 05 073240 001 | 220 | 05 073375 001 | 300 | 05 073625 001 | 298 |
| 05 072059 001 | 309 | 05 073241 001 | 220 | 05 073376 001 | 300 | 05 073630 001 | 343 |
| 05 072061 001 | 309 | 05 073260 001 | 98 | 05 073380 001 | 293 | 05 073631 001 | 367 |
| 05 072063 001 | 309 | 05 073261 001 | 116 | 05 073391 001 | 196 | 05 073634 001 | 343 |
| 05 072065 001 | 309 | 05 073262 001 | 138 | 05 073401 001 | 332 | 05 073635 001 | 355 |
| 05 072070 001 | 282 | 05 073268 001 | 176 | 05 073404 001 | 354 | 05 073637 001 | 356 |
| 05 072072 001 | 282 | 05 073270 001 | 176 | 05 073406 001 | 353 | 05 073638 001 | 355 |
| 05 072074 001 | 282 | 05 073271 001 | 176 | 05 073410 001 | 351 | 05 073639 001 | 360 |
| 05 072080 001 | 292 | 05 073272 001 | 176 | 05 073416 001 | 352 | 05 073640 001 | 163 |
| 05 072082 001 | 292 | 05 073273 001 | 176 | 05 073418 001 | 346 | 05 073641 001 | 359 |
| 05 072084 001 | 292 | 05 073274 001 | 176 | 05 073419 001 | 348 | 05 073645 001 | 167 |
| 05 072400 001 | 282 | 05 073275 001 | 176 | 05 073420 001 | 329 | 05 073660 001 | 253 |
| 05 072401 001 | 282 | 05 073276 001 | 176 | 05 073421 001 | 330 | 05 073661 002 | 253 |
| 05 072402 001 | 282 | 05 073277 001 | 176 | 05 073470 001 | 304 | 05 073665 001 | 252 |
| 05 072403 001 | 293 | 05 073278 001 | 176 | 05 073471 001 | 304 | 05 073670 001 | 54 |
| 05 072404 001 | 293 | 05 073279 001 | 176 | 05 073472 001 | 304 | 05 073671 001 | 53 |
| 05 072405 001 | 293 | 05 073280 001 | 176 | 05 073473 001 | 304 | 05 073675 001 | 36 |
| 05 072406 001 | 301 | 05 073281 001 | 176 | 05 073474 001 | 304 | 05 073676 001 | 37 |
| 05 072407 001 | 301 | 05 073282 001 | 176 | 05 073495 001 | 325 | 05 073677 001 | 37 |

| Kodenr. | Side | Kodenr. | Side | Kodenr. | Side | Kodenr. | Side | | | | |
|-----------|------|---------|-----------|---------|------|-----------|------|-----|-----------|-----|-----|
| 05 073680 | 001 | 30 | 05 074734 | 001 | 374 | 05 075657 | 001 | 399 | 05 078653 | 001 | 412 |
| 05 073681 | 001 | 30 | 05 074738 | 001 | 372 | 05 075670 | 001 | 401 | 05 078654 | 001 | 412 |
| 05 073720 | 001 | 304 | 05 074739 | 001 | 373 | 05 075670 | 010 | 401 | 05 078655 | 001 | 412 |
| 05 073721 | 001 | 304 | 05 074745 | 001 | 373 | 05 075671 | 001 | 401 | 05 078656 | 001 | 412 |
| 05 073722 | 001 | 304 | 05 074746 | 001 | 372 | 05 075671 | 010 | 401 | 05 078657 | 001 | 412 |
| 05 073723 | 001 | 304 | 05 074750 | 001 | 77 | 05 075672 | 001 | 402 | 05 078658 | 001 | 412 |
| 05 073724 | 001 | 304 | 05 074752 | 001 | 77 | 05 075672 | 010 | 402 | 05 078660 | 001 | 412 |
| 05 073890 | 001 | 342 | 05 074757 | 001 | 77 | 05 075673 | 001 | 402 | 05 078661 | 001 | 412 |
| 05 073904 | 001 | 311 | 05 074770 | 001 | 370 | 05 075673 | 010 | 402 | 05 078662 | 001 | 412 |
| 05 073905 | 001 | 311 | 05 074772 | 001 | 370 | 05 075680 | 001 | 394 | 05 078663 | 001 | 412 |
| 05 073906 | 001 | 311 | 05 074774 | 001 | 370 | 05 075681 | 001 | 394 | 05 078664 | 001 | 412 |
| 05 073916 | 001 | 278 | 05 074780 | 001 | 374 | 05 075800 | 001 | 416 | 05 078666 | 001 | 413 |
| 05 073917 | 001 | 278 | 05 074782 | 001 | 374 | 05 075801 | 001 | 416 | 05 078667 | 001 | 413 |
| 05 073921 | 001 | 289 | 05 074784 | 001 | 374 | 05 075810 | 001 | 385 | 05 078670 | 001 | 405 |
| 05 073922 | 001 | 289 | 05 074786 | 001 | 374 | 05 075815 | 001 | 386 | 05 078671 | 001 | 405 |
| 05 073924 | 001 | 297 | 05 074788 | 001 | 374 | 05 075830 | 001 | 417 | 05 078672 | 001 | 405 |
| 05 073925 | 001 | 297 | 05 074790 | 001 | 375 | 05 075831 | 001 | 417 | 05 078673 | 001 | 405 |
| 05 073926 | 001 | 297 | 05 074790 | 010 | 380 | 05 075832 | 001 | 418 | 05 078674 | 001 | 405 |
| 05 073927 | 001 | 297 | 05 074792 | 001 | 375 | 05 075840 | 001 | 385 | 05 078675 | 001 | 405 |
| 05 073931 | 001 | 318 | 05 074792 | 010 | 380 | 05 075850 | 001 | 387 | 05 078676 | 001 | 405 |
| 05 073932 | 001 | 318 | 05 074794 | 001 | 375 | 05 075851 | 001 | 386 | 05 078677 | 001 | 405 |
| 05 073944 | 001 | 314 | 05 074794 | 010 | 380 | 05 078200 | 001 | 409 | 05 078678 | 001 | 405 |
| 05 073945 | 001 | 314 | 05 074800 | 001 | 379 | 05 078205 | 001 | 410 | 05 078679 | 001 | 405 |
| 05 073946 | 001 | 314 | 05 074800 | 010 | 383 | 05 078210 | 001 | 410 | 05 078680 | 001 | 405 |
| 05 073956 | 001 | 284 | 05 074802 | 001 | 374 | 05 078345 | 001 | 410 | 05 078681 | 001 | 405 |
| 05 073957 | 001 | 284 | 05 074804 | 001 | 374 | 05 078600 | 001 | 404 | 05 078682 | 001 | 405 |
| 05 073961 | 001 | 294 | 05 074810 | 001 | 379 | 05 078601 | 001 | 404 | 05 078683 | 001 | 405 |
| 05 073962 | 001 | 294 | 05 074810 | 010 | 383 | 05 078602 | 001 | 404 | 05 078684 | 001 | 405 |
| 05 073964 | 001 | 302 | 05 074820 | 001 | 378 | 05 078603 | 001 | 404 | 05 078685 | 001 | 405 |
| 05 073965 | 001 | 302 | 05 074820 | 010 | 384 | 05 078604 | 001 | 404 | 05 078686 | 001 | 405 |
| 05 073966 | 001 | 302 | 05 074822 | 001 | 378 | 05 078605 | 001 | 404 | 05 078687 | 001 | 405 |
| 05 073967 | 001 | 302 | 05 074822 | 010 | 384 | 05 078606 | 001 | 404 | 05 078690 | 001 | 407 |
| 05 073971 | 001 | 320 | 05 074824 | 001 | 378 | 05 078607 | 001 | 404 | 05 078691 | 001 | 407 |
| 05 073972 | 001 | 320 | 05 074824 | 010 | 384 | 05 078608 | 001 | 404 | 05 078692 | 001 | 407 |
| 05 073980 | 001 | 341 | 05 074826 | 001 | 378 | 05 078609 | 001 | 404 | 05 078693 | 001 | 407 |
| 05 073984 | 001 | 55 | 05 074826 | 010 | 384 | 05 078610 | 001 | 404 | 05 078694 | 001 | 407 |
| 05 073990 | 001 | 328 | 05 074828 | 001 | 378 | 05 078611 | 001 | 404 | 05 078695 | 001 | 407 |
| 05 074700 | 001 | 370 | 05 074828 | 010 | 384 | 05 078612 | 001 | 404 | 05 078696 | 001 | 407 |
| 05 074701 | 001 | 370 | 05 074840 | 001 | 377 | 05 078620 | 001 | 406 | 05 078697 | 001 | 407 |
| 05 074702 | 001 | 370 | 05 074840 | 010 | 383 | 05 078621 | 001 | 406 | 05 078698 | 001 | 407 |
| 05 074705 | 001 | 370 | 05 074842 | 001 | 377 | 05 078622 | 001 | 406 | 05 078699 | 001 | 407 |
| 05 074710 | 001 | 370 | 05 074842 | 010 | 383 | 05 078623 | 001 | 406 | 05 078700 | 001 | 407 |
| 05 074711 | 001 | 370 | 05 075604 | 001 | 389 | 05 078624 | 001 | 406 | 05 078701 | 001 | 407 |
| 05 074712 | 001 | 370 | 05 075605 | 001 | 389 | 05 078625 | 001 | 406 | 05 078702 | 001 | 407 |
| 05 074715 | 001 | 375 | 05 075610 | 001 | 392 | 05 078626 | 001 | 406 | 05 078703 | 001 | 407 |
| 05 074715 | 010 | 380 | 05 075611 | 001 | 392 | 05 078627 | 001 | 406 | 05 078704 | 001 | 407 |
| 05 074716 | 001 | 375 | 05 075620 | 001 | 392 | 05 078628 | 001 | 406 | 05 078705 | 001 | 407 |
| 05 074716 | 010 | 380 | 05 075621 | 001 | 393 | 05 078629 | 001 | 406 | 05 078706 | 001 | 415 |
| 05 074717 | 001 | 376 | 05 075622 | 001 | 393 | 05 078630 | 001 | 406 | 05 078707 | 001 | 409 |
| 05 074717 | 010 | 381 | 05 075623 | 001 | 395 | 05 078631 | 001 | 406 | 05 078708 | 001 | 409 |
| 05 074720 | 001 | 376 | 05 075624 | 001 | 395 | 05 078632 | 001 | 406 | 05 078709 | 001 | 415 |
| 05 074720 | 010 | 381 | 05 075625 | 001 | 396 | 05 078633 | 001 | 406 | 05 078710 | 001 | 411 |
| 05 074721 | 001 | 377 | 05 075626 | 001 | 396 | 05 078635 | 001 | 408 | 05 078711 | 001 | 415 |
| 05 074721 | 010 | 382 | 05 075630 | 001 | 395 | 05 078636 | 001 | 408 | 05 078714 | 001 | 413 |
| 05 074722 | 001 | 376 | 05 075631 | 001 | 397 | 05 078637 | 001 | 408 | 05 078715 | 001 | 413 |
| 05 074722 | 010 | 381 | 05 075651 | 001 | 397 | 05 078640 | 001 | 411 | 05 078716 | 001 | 413 |
| 05 074728 | 001 | 376 | 05 075652 | 001 | 397 | 05 078641 | 001 | 411 | 05 078717 | 001 | 413 |
| 05 074728 | 010 | 381 | 05 075653 | 001 | 398 | 05 078642 | 001 | 412 | 05 078720 | 001 | 414 |
| 05 074730 | 001 | 374 | 05 075654 | 001 | 398 | 05 078650 | 001 | 412 | 05 078721 | 001 | 414 |
| 05 074731 | 001 | 374 | 05 075655 | 001 | 398 | 05 078651 | 001 | 412 | 05 100000 | 001 | 58 |
| 05 074733 | 001 | 374 | 05 075656 | 001 | 399 | 05 078652 | 001 | 412 | 05 100001 | 001 | 58 |

Indeks etter kodenumre

| Kodenr. | Side | Kodenr. | Side | Kodenr. | Side | Kodenr. | Side |
|---------------|------|---------------|------|---------------|------|---------------|------|
| 05 10002 001 | 58 | 05 104622 001 | 365 | 05 117992 001 | 32 | 05 118109 001 | 35 |
| 05 10003 001 | 58 | 05 104630 001 | 363 | 05 117993 001 | 32 | 05 118110 001 | 35 |
| 05 10004 001 | 58 | 05 104631 001 | 363 | 05 117994 001 | 32 | 05 118112 001 | 35 |
| 05 100011 001 | 59 | 05 104632 001 | 363 | 05 117995 001 | 32 | 05 118114 001 | 35 |
| 05 100012 001 | 59 | 05 104633 001 | 363 | 05 117997 001 | 32 | 05 118116 001 | 35 |
| 05 100015 001 | 59 | 05 104634 001 | 363 | 05 118000 001 | 32 | 05 118118 001 | 35 |
| 05 100016 001 | 59 | 05 104635 001 | 363 | 05 118002 001 | 32 | 05 118120 001 | 35 |
| 05 100019 001 | 60 | 05 104640 001 | 364 | 05 118003 001 | 32 | 05 118122 001 | 35 |
| 05 100020 001 | 60 | 05 104641 001 | 364 | 05 118004 001 | 32 | 05 118124 001 | 35 |
| 05 100021 001 | 60 | 05 104642 001 | 364 | 05 118005 001 | 32 | 05 118126 001 | 35 |
| 05 100022 001 | 60 | 05 104643 001 | 364 | 05 118006 001 | 32 | 05 118128 001 | 35 |
| 05 100024 001 | 61 | 05 104644 001 | 364 | 05 118007 001 | 32 | 05 118130 001 | 35 |
| 05 100025 001 | 61 | 05 104645 001 | 364 | 05 118008 001 | 32 | 05 118132 001 | 35 |
| 05 100026 001 | 61 | 05 104650 001 | 364 | 05 118010 001 | 32 | 05 118134 001 | 35 |
| 05 100030 001 | 12 | 05 104651 001 | 364 | 05 118012 001 | 32 | 05 118135 001 | 35 |
| 05 100031 001 | 12 | 05 104652 001 | 365 | 05 118014 001 | 32 | 05 118136 001 | 35 |
| 05 100042 001 | 12 | 05 104653 001 | 366 | 05 118017 001 | 32 | 05 118137 001 | 35 |
| 05 100043 001 | 12 | 05 104654 001 | 363 | 05 118019 001 | 33 | 05 118145 001 | 34 |
| 05 100044 001 | 12 | 05 104655 001 | 363 | 05 118020 001 | 33 | 05 118150 001 | 38 |
| 05 100050 001 | 13 | 05 104660 001 | 363 | 05 118022 001 | 33 | 05 118152 001 | 38 |
| 05 100051 001 | 13 | 05 104661 001 | 363 | 05 118023 001 | 33 | 05 118154 001 | 39 |
| 05 100052 001 | 13 | 05 104662 001 | 363 | 05 118024 001 | 33 | 05 118156 001 | 39 |
| 05 100055 001 | 14 | 05 104663 001 | 363 | 05 118026 001 | 33 | 05 118158 001 | 39 |
| 05 100056 001 | 14 | 05 104664 001 | 363 | 05 118030 001 | 32 | 05 118180 001 | 33 |
| 05 100057 001 | 14 | 05 104665 001 | 363 | 05 118032 001 | 32 | 05 118181 001 | 33 |
| 05 100060 001 | 16 | 05 104666 001 | 362 | 05 118035 001 | 33 | 05 118182 001 | 33 |
| 05 100061 001 | 16 | 05 104667 001 | 362 | 05 118036 001 | 33 | 05 118183 001 | 33 |
| 05 100062 001 | 16 | 05 104668 001 | 362 | 05 118037 001 | 33 | 05 118184 001 | 33 |
| 05 100063 001 | 16 | 05 104669 001 | 362 | 05 118039 001 | 33 | 05 118185 001 | 33 |
| 05 100064 001 | 16 | 05 104670 001 | 362 | 05 118040 001 | 33 | 05 118186 001 | 33 |
| 05 100070 001 | 17 | 05 104671 001 | 362 | 05 118042 001 | 33 | 05 130002 001 | 334 |
| 05 100071 001 | 17 | 05 104672 001 | 362 | 05 118044 001 | 33 | 05 130003 001 | 334 |
| 05 100072 001 | 17 | 05 105622 001 | 23 | 05 118046 001 | 33 | 05 130110 001 | 390 |
| 05 100075 001 | 9 | 05 105630 001 | 21 | 05 118048 001 | 33 | 05 133150 001 | 205 |
| 05 100076 001 | 9 | 05 105631 001 | 62 | 05 118050 001 | 33 | 05 133151 001 | 205 |
| 05 100077 001 | 9 | 05 105650 001 | 23 | 05 118052 001 | 33 | 05 133152 001 | 205 |
| 05 100080 001 | 9 | 05 105656 001 | 23 | 05 118054 001 | 33 | 05 133153 001 | 205 |
| 05 100081 001 | 9 | 05 110000 001 | 11 | 05 118060 001 | 34 | 05 133154 001 | 205 |
| 05 100082 001 | 9 | 05 110001 001 | 11 | 05 118062 001 | 34 | 05 133155 001 | 205 |
| 05 100085 001 | 8 | 05 110002 001 | 11 | 05 118064 001 | 34 | 05 133156 001 | 205 |
| 05 100086 001 | 8 | 05 110003 001 | 11 | 05 118066 001 | 34 | 05 133157 001 | 205 |
| 05 100087 001 | 8 | 05 110004 001 | 11 | 05 118068 001 | 34 | 05 133158 001 | 205 |
| 05 100100 001 | 62 | 05 110005 001 | 11 | 05 118070 001 | 34 | 05 133163 001 | 197 |
| 05 104600 001 | 365 | 05 110006 001 | 11 | 05 118072 001 | 34 | 05 133164 001 | 194 |
| 05 104601 001 | 365 | 05 110007 001 | 11 | 05 118074 001 | 34 | 05 133165 001 | 194 |
| 05 104602 001 | 365 | 05 110008 001 | 11 | 05 118075 001 | 34 | 05 133180 001 | 200 |
| 05 104603 001 | 365 | 05 110010 001 | 12 | 05 118076 001 | 34 | 05 133285 001 | 10 |
| 05 104604 001 | 365 | 05 110011 001 | 12 | 05 118078 001 | 34 | 05 133355 001 | 65 |
| 05 104605 001 | 365 | 05 110104 001 | 12 | 05 118080 001 | 34 | 05 133356 001 | 64 |
| 05 104610 001 | 365 | 05 110105 001 | 12 | 05 118082 001 | 34 | 05 133862 001 | 160 |
| 05 104611 001 | 365 | 05 117680 001 | 17 | 05 118089 001 | 34 | 05 134000 001 | 36 |
| 05 104612 001 | 365 | 05 117681 001 | 17 | 05 118090 001 | 34 | 05 134001 001 | 29 |
| 05 104613 001 | 365 | 05 117682 001 | 17 | 05 118092 001 | 34 | 05 134002 001 | 29 |
| 05 104614 001 | 365 | 05 117683 001 | 17 | 05 118094 001 | 34 | 05 134011 001 | 272 |
| 05 104615 001 | 365 | 05 117684 001 | 17 | 05 118096 001 | 34 | 05 134013 001 | 245 |
| 05 104616 001 | 365 | 05 117685 001 | 17 | 05 118098 001 | 34 | 05 134015 001 | 246 |
| 05 104617 001 | 365 | 05 117686 001 | 17 | 05 118100 001 | 34 | 05 134019 001 | 50 |
| 05 104618 001 | 365 | 05 117687 001 | 17 | 05 118102 001 | 34 | 05 134021 001 | 366 |
| 05 104619 001 | 365 | 05 117691 001 | 17 | 05 118103 001 | 34 | 05 134025 001 | 273 |
| 05 104620 001 | 365 | 05 117990 001 | 32 | 05 118106 001 | 34 | 05 134200 001 | 351 |
| 05 104621 001 | 365 | 05 117991 001 | 32 | 05 118108 001 | 35 | 05 134275 001 | 26 |

| Kodenr. | Side | Kodenr. | Side | Kodenr. | Side | Kodenr. | Side |
|-----------|---------|-----------|---------|-----------|---------|-----------|---------|
| 05 134370 | 001 285 | 05 134704 | 001 308 | 05 135121 | 001 307 | 05 136039 | 001 30 |
| 05 134371 | 001 285 | 05 134705 | 001 308 | 05 135140 | 001 300 | 05 136042 | 001 246 |
| 05 134372 | 001 285 | 05 134706 | 001 308 | 05 135141 | 001 300 | 05 136043 | 001 371 |
| 05 134373 | 001 285 | 05 134707 | 001 308 | 05 135142 | 001 300 | 05 136070 | 001 45 |
| 05 134374 | 001 299 | 05 134720 | 001 308 | 05 135143 | 001 300 | 05 136071 | 001 274 |
| 05 134375 | 001 299 | 05 134722 | 001 308 | 05 135200 | 001 304 | 05 136072 | 001 230 |
| 05 134376 | 001 299 | 05 134723 | 001 308 | 05 135201 | 001 304 | 05 136073 | 001 418 |
| 05 134377 | 001 299 | 05 134732 | 001 308 | 05 135202 | 001 304 | 05 136074 | 001 154 |
| 05 134378 | 001 299 | 05 134740 | 001 304 | 05 135204 | 001 304 | 05 136075 | 001 219 |
| 05 134379 | 001 299 | 05 134800 | 001 320 | 05 135205 | 001 304 | 05 136076 | 001 400 |
| 05 134380 | 001 286 | 05 134801 | 001 320 | 05 135220 | 001 305 | 05 136301 | 001 315 |
| 05 134381 | 001 286 | 05 134802 | 001 320 | 05 135221 | 001 305 | 05 136302 | 001 315 |
| 05 134382 | 001 286 | 05 134805 | 001 320 | 05 135222 | 001 305 | 05 136303 | 001 315 |
| 05 134384 | 001 295 | 05 134806 | 001 320 | 05 135224 | 001 325 | 05 136304 | 001 315 |
| 05 134385 | 001 295 | 05 134807 | 001 320 | 05 135225 | 001 325 | 05 136305 | 001 287 |
| 05 134386 | 001 295 | 05 134905 | 001 282 | 05 135230 | 001 307 | 05 136306 | 001 287 |
| 05 134397 | 001 333 | 05 134906 | 001 285 | 05 135231 | 001 307 | 05 136307 | 001 287 |
| 05 134398 | 001 333 | 05 134907 | 001 285 | 05 135232 | 001 307 | 05 136308 | 001 296 |
| 05 134399 | 001 335 | 05 134910 | 001 285 | 05 135233 | 001 307 | 05 136309 | 001 296 |
| 05 134480 | 001 332 | 05 134911 | 001 285 | 05 135234 | 001 307 | 05 136310 | 001 296 |
| 05 134491 | 001 221 | 05 134913 | 001 285 | 05 135235 | 001 307 | 05 136311 | 001 304 |
| 05 134605 | 001 288 | 05 134914 | 001 285 | 05 135264 | 001 310 | 05 136312 | 001 304 |
| 05 134609 | 001 307 | 05 134915 | 001 285 | 05 135265 | 001 310 | 05 136313 | 001 304 |
| 05 134654 | 001 308 | 05 134919 | 001 280 | 05 135266 | 001 310 | 05 136314 | 001 304 |
| 05 134655 | 001 308 | 05 134920 | 001 280 | 05 135267 | 001 310 | 05 136315 | 001 304 |
| 05 134656 | 001 308 | 05 134921 | 001 280 | 05 135268 | 001 316 | 05 136316 | 001 304 |
| 05 134657 | 001 308 | 05 134929 | 001 285 | 05 135269 | 001 316 | 05 136385 | 001 345 |
| 05 134658 | 001 308 | 05 134930 | 001 285 | 05 135270 | 001 288 | 05 136390 | 001 359 |
| 05 134664 | 001 307 | 05 134931 | 001 285 | 05 135271 | 001 288 | 05 136391 | 001 360 |
| 05 134665 | 001 307 | 05 134932 | 001 285 | 05 135272 | 001 288 | 05 136392 | 001 347 |
| 05 134667 | 001 307 | 05 135003 | 001 292 | 05 135273 | 001 288 | 05 136393 | 001 362 |
| 05 134668 | 001 307 | 05 135005 | 001 281 | 05 135276 | 001 288 | 05 136400 | 001 161 |
| 05 134669 | 001 307 | 05 135008 | 001 280 | 05 135277 | 001 288 | 05 136413 | 001 189 |
| 05 134670 | 001 307 | 05 135009 | 001 281 | 05 135280 | 001 289 | 05 136414 | 001 29 |
| 05 134671 | 001 307 | 05 135017 | 001 292 | 05 135281 | 001 289 | 05 136420 | 001 111 |
| 05 134672 | 001 307 | 05 135040 | 001 283 | 05 135284 | 001 289 | 05 136421 | 001 135 |
| 05 134673 | 001 307 | 05 135041 | 001 283 | 05 135285 | 001 289 | 05 136422 | 001 162 |
| 05 134674 | 001 307 | 05 135060 | 001 312 | 05 135311 | 001 27 | 05 136424 | 001 46 |
| 05 134675 | 001 307 | 05 135068 | 001 312 | 05 135530 | 001 287 | 05 136425 | 001 46 |
| 05 134676 | 001 307 | 05 135069 | 001 312 | 05 135531 | 001 287 | 05 136426 | 001 47 |
| 05 134677 | 001 307 | 05 135070 | 001 312 | 05 135532 | 001 287 | 05 136700 | 001 30 |
| 05 134678 | 001 307 | 05 135071 | 001 312 | 05 135810 | 001 353 | 05 138070 | 001 15 |
| 05 134679 | 001 307 | 05 135072 | 001 312 | 05 135870 | 001 241 | 05 138250 | 001 26 |
| 05 134680 | 001 307 | 05 135073 | 001 312 | 05 135871 | 001 241 | 05 138257 | 001 16 |
| 05 134681 | 001 307 | 05 135074 | 001 312 | 05 135903 | 001 325 | 05 138258 | 001 16 |
| 05 134682 | 001 307 | 05 135075 | 001 312 | 05 135904 | 001 325 | 05 138259 | 001 16 |
| 05 134683 | 001 307 | 05 135076 | 001 312 | 05 135918 | 001 164 | 05 138260 | 001 16 |
| 05 134684 | 001 307 | 05 135077 | 001 312 | 05 135926 | 001 240 | 05 138261 | 001 16 |
| 05 134685 | 001 307 | 05 135078 | 001 312 | 05 135927 | 001 244 | 05 138262 | 001 16 |
| 05 134686 | 001 307 | 05 135079 | 001 312 | 05 135928 | 001 243 | 05 138263 | 001 16 |
| 05 134687 | 001 307 | 05 135090 | 001 315 | 05 135938 | 001 38 | 05 138264 | 001 16 |
| 05 134688 | 001 307 | 05 135091 | 001 315 | 05 135939 | 001 242 | 05 138265 | 001 16 |
| 05 134690 | 001 307 | 05 135092 | 001 315 | 05 135942 | 001 215 | 05 138266 | 001 16 |
| 05 134691 | 001 307 | 05 135093 | 001 315 | 05 135949 | 001 96 | 05 138268 | 001 16 |
| 05 134695 | 001 307 | 05 135094 | 001 315 | 05 135961 | 001 64 | 05 138269 | 001 16 |
| 05 134698 | 001 308 | 05 135095 | 001 315 | 05 135973 | 001 53 | 05 138270 | 001 16 |
| 05 134699 | 001 308 | 05 135096 | 001 315 | 05 136000 | 001 334 | 05 140310 | 001 255 |
| 05 134700 | 001 308 | 05 135097 | 001 315 | 05 136001 | 001 335 | 05 150101 | 001 259 |
| 05 134701 | 001 308 | 05 135098 | 001 315 | 05 136002 | 001 335 | 05 150102 | 001 260 |
| 05 134702 | 001 308 | 05 135099 | 001 315 | 05 136011 | 001 367 | 05 150103 | 001 260 |
| 05 134703 | 001 308 | 05 135120 | 001 307 | 05 136026 | 001 245 | 05 150104 | 001 261 |

Indeks etter kodenumre

| Kodenr. | Side | Kodenr. | Side | Kodenr. | Side | Kodenr. | Side |
|---------------|------|---------------|------|---------------|------|---------------|------|
| 05 150110 001 | 261 | 05 160983 001 | 285 | 05 344514 001 | 337 | 05 350430 001 | 315 |
| 05 150111 001 | 262 | 05 200496 001 | 305 | 05 344900 001 | 307 | 05 350451 001 | 373 |
| 05 150112 001 | 262 | 05 200995 001 | 166 | 05 345018 001 | 305 | 05 380033 001 | 315 |
| 05 150113 001 | 263 | 05 203913 001 | 287 | 05 345019 001 | 307 | 05 380045 001 | 315 |
| 05 150120 001 | 263 | 05 203914 001 | 287 | 05 345026 001 | 305 | 05 380046 001 | 315 |
| 05 150121 001 | 264 | 05 204126 001 | 308 | 05 345028 001 | 305 | 05 380047 001 | 315 |
| 05 150122 001 | 264 | 05 221110 001 | 322 | 05 345032 001 | 305 | 05 380048 001 | 315 |
| 05 150130 001 | 258 | 05 223161 001 | 24 | 05 345035 001 | 305 | 05 380049 001 | 315 |
| 05 150140 001 | 265 | 05 259135 001 | 308 | 05 345047 001 | 304 | 05 380050 001 | 315 |
| 05 150150 001 | 265 | 05 300004 001 | 51 | 05 345056 001 | 305 | 05 380124 001 | 316 |
| 05 150180 001 | 266 | 05 308428 001 | 304 | 05 345281 001 | 35 | 05 380125 001 | 316 |
| 05 150181 001 | 266 | 05 311517 001 | 334 | 05 345282 001 | 35 | 05 380126 001 | 316 |
| 05 150182 001 | 267 | 05 319835 001 | 304 | 05 345284 001 | 34 | 05 380127 001 | 316 |
| 05 150183 001 | 267 | 05 320430 001 | 307 | 05 345285 001 | 34 | 05 380128 001 | 316 |
| 05 160785 001 | 97 | 05 320540 001 | 24 | 05 345290 001 | 33 | 05 380129 001 | 316 |
| 05 160821 001 | 308 | 05 323780 001 | 287 | 05 345350 001 | 305 | 05 380130 001 | 316 |
| 05 160830 001 | 304 | 05 323781 001 | 287 | 05 345351 001 | 305 | 05 380131 001 | 316 |
| 05 160885 001 | 315 | 05 324901 001 | 321 | 05 345352 001 | 305 | 05 380161 001 | 285 |
| 05 160895 001 | 288 | 05 326310 001 | 307 | 05 346281 001 | 281 | 05 380200 001 | 287 |
| 05 160896 001 | 286 | 05 328448 001 | 304 | 05 346286 001 | 287 | 05 380201 001 | 287 |
| 05 160899 001 | 286 | 05 332600 001 | 304 | 05 346288 001 | 315 | 05 380202 001 | 287 |
| 05 160901 001 | 288 | 05 332606 001 | 307 | 05 346293 001 | 163 | 05 480172 001 | 281 |
| 05 160908 001 | 288 | 05 332607 001 | 305 | 05 347100 001 | 333 | 05 480222 001 | 292 |
| 05 160917 001 | 307 | 05 332609 001 | 305 | 05 347106 001 | 22 | 05 670446 001 | 275 |
| 05 160924 001 | 333 | 05 332610 001 | 305 | 05 347153 001 | 346 | 05 670447 001 | 275 |
| 05 160956 001 | 307 | 05 340245 001 | 318 | 05 347735 002 | 24 | 05 670448 001 | 275 |
| 05 160976 001 | 333 | 05 340330 001 | 12 | 05 347736 002 | 24 | | |
| 05 160977 001 | 333 | 05 344511 001 | 337 | 05 347743 001 | 14 | | |
| 05 160979 001 | 333 | 05 344512 001 | 337 | 05 347777 001 | 64 | | |
| 05 160981 001 | 333 | 05 344513 001 | 337 | 05 347778 001 | 25 | | |

Indeks etter artikkelnumre

| Artikkelnumre | Side | Artikkelnumre | Side | Artikkelnumre | Side |
|-------------------------|----------|--------------------------|------|-----------------------|------|
| 68 | 255 | 335 Stubby | 19 | 781/5 Set 1 | 336 |
| 80 | 254 | 335/350/355/3 | 24 | 784 A/1 | 337 |
| 80 RA | 251 | 335/350/355/4 | 24 | 784 B | 337 |
| 81 | 255 | 335/350/355/6 | 23 | 784 C | 337 |
| 82 | 255 | 335/350/367/7 | 24 | 800 S | 233 |
| 83 | 255 | 338 | 18 | 800/1 BDC | 308 |
| 84 | 255 | 338/2 | 26 | 800/1 BTZ | 309 |
| 85 | 255 | 350 PH | 13 | 800/1 TZ | 309 |
| 86 | 255 | 350 SB | 13 | 800/1 Z | 309 |
| 87 | 255 | 350 PH Stubby | 20 | 800/2 Z | 310 |
| 88/1 | 253 | 350 SK | 13 | 800/4 Z | 310 |
| 91 | 254 | 352 | 15 | 800/9 C | 310 |
| 95 Vario | 254 | 354 | 14 | 809/1 ESD Stubby | 55 |
| 100 | 420 | 355 PZ | 14 | 810/1 Vario | 250 |
| 100 L | 421 | 355 SB | 14 | 811/1 ESD Stubby | 55 |
| 100 S | 420 | 355 SK | 13 | 811/1 Stubby | 250 |
| 101 | 420 | 355 Stubby | 20 | 812/1 Vario | 250 |
| 101 L | 421 | 367 TORX® | 16 | 813 | 250 |
| 102 | 420 | 367 TORX® SB | 16 | 813 R | 249 |
| 102 L | 421 | 367/6 TORX® | 25 | 813 R ESD | 52 |
| 160 i VDE | 58 | 367 TORX® Stubby | 20 | 816 R | 249 |
| 160 i VDE SB | 58 | 367 TORX® HF | 15 | 816 R SB | 249 |
| 160 i/6 Rack | 63 | 367/4 TORX® HF | 25 | 816 R ESD | 52 |
| 160 i/7 Rack | 63 | 367/6 TORX® HF | 25 | 816 RA | 251 |
| 160 i/162 i/167 i/9 | 65 | 367/7 TORX® HF | 24 | 817 R | 248 |
| 160 i/165 i/7 Rack | 63 | 367 TORX® BO | 16 | 817 R SB | 248 |
| 160 i/168 i/6 Rack | 64 | 367/6 TORX® BO | 26 | 817 VDE | 78 |
| 160 iS VDE | 58 | 367 TORX PLUS® | 17 | 826 T Kraftform Turbo | 215 |
| 160 iS/7 | 64 | 368 | 17 | 827 T Kraftform Turbo | 79 |
| 160 iSS | 58 | 368 SB | 17 | 830 | 254 |
| 160 iSS/7 | 64 | 368 Stubby | 20 | 837 i RA | 69 |
| 162 i VDE PH | 59 | 391 | 18 | 838 RA S | 247 |
| 162 i VDE PH SB | 59 | 391/3 | 27 | 838 RA-R M | 247 |
| 162 i PH/S VDE | 60 | 392 | 249 | 840 S | 233 |
| 162 i PH/S VDE SB | 60 | 393 S | 249 | 840/1 BTZ | 312 |
| 162 iS PH VDE | 59 | 395 | 18 | 840/1 IMP DC DIY | 311 |
| 162 iSS PH VDE | 59 | 395 HO | 19 | 840/1 IMP DC SB | 311 |
| 162 iS PH/S VDE | 60 | 395 HO/3 | 26 | 840/1 Z | 312 |
| 165 i PZ VDE | 59 | 395 HO/7 SM | 26 | 840/1 Z SB | 313 |
| 165 i PZ VDE SB | 59 | 400 Hex | 388 | 840/2 Z | 316 |
| 165 iS PZ VDE | 60 | 400 i Hex | 91 | 840/4 IMP DC DIY | 313 |
| 165 i PZ/S VDE | 60 | 400 TX | 388 | 840/4 IMP DC SB | 314 |
| 165 i PZ/S VDE SB | 60 | 410 i VDE B | 86 | 840/4 Z | 315 |
| 165 iS PZ/S VDE | 61 | 411 A RA | 42 | 840/4 Z SB | 315 |
| 165 iS PZ/S VDE # 1 + 2 | 65 | 416 R | 41 | 840/9 C | 316 |
| 165 iSS PZ/S VDE | 61 | 416 RA | 42 | 840/1 Z BO | 316 |
| 167 i TORX® VDE | 61 | 454 | 39 | 840/4 Z BO | 317 |
| 167 i/6 TORX® VDE | 64 | 454 HF | 40 | 842/1 Z | 313 |
| 168 i VDE | 61 | 454 Imperial | 40 | 842/4 | 316 |
| 168 i VDE SB | 61 | 454 Imperial HF | 40 | 843 | 362 |
| 190 i VDE | 62 | 454/5 HF SHK Set 1 | 45 | 844 | 362 |
| 247 | 62 | 454/7 HF Set 1 | 43 | 844/7 | 363 |
| 247 SB | 62 | 454/7 HF Set 2 | 43 | 845 | 363 |
| 300 Hex | 387 | 454/10 HF Set Imperial 1 | 44 | 845/8 | 363 |
| 300 IP | 388 | 454/10 HF Set Imperial 2 | 44 | 846 HSS | 363 |
| 300 TX | 387, 388 | 467 TORX® HF | 40 | 846/8 | 364 |
| 334 | 12 | 467/7 TORX® HF Set 1 | 45 | 847 HSS | 364 |
| 334 SB | 12 | 467/7 TORX® HF Set 2 | 45 | 847/7 HSS | 364 |
| 334/6 | 23 | 495 | 41 | 848 HSS | 365 |
| 334/355/6 Rack | 23 | 712 | 254 | 848/851/867/19 | 365 |
| 334/368/6 | 25 | 780 A | 337 | 849 HSS | 365 |
| 334 SK | 12 | 780 B | 337 | 849/855/867/18 | 366 |
| 334 SK/6 | 22 | 780 C | 337 | 851 S | 232 |
| 334/355 SK/6 | 23 | 781 A | 336 | 851/1 A | 280 |
| 335 | 11 | 781 B | 336 | 851/1 BDC | 279 |
| 335 SB | 12 | 781 C | 336 | 851/1 BDC SB | 279 |

Indeks etter artikkelnumre

| Artikkelnumre | Side | Artikkelnumre | Side | Artikkelnumre | Side |
|--------------------|------|------------------------|------|--------------------------|------|
| 851/1 BTH | 279 | 855/4 TZ | 295 | 870/4/7 Set A SB | 335 |
| 851/1 BTZ | 280 | 855/4 TZ SB | 295 | 870/7 | 335 |
| 851/1 IMP DC DIY | 278 | 855/4 Z | 296 | 870/14 | 335 |
| 851/1 IMP DC SB | 278 | 855/4 Z SB | 296 | 871/1 DC TORQ-SET® Mplus | 321 |
| 851/1 J | 283 | 855/11 | 296 | 871/4 DC TORQ-SET® Mplus | 321 |
| 851/1 RDC | 280 | 855/12 | 296 | 871/1 TORQ-SET® Mplus | 321 |
| 851/1 RH | 281 | 855/4 PZ/S | 297 | 871/2 TORQ-SET® Mplus | 322 |
| 851/1 RZ | 281 | 857/1 Z | 323 | 871/4 TORQ-SET® Mplus | 322 |
| 851/1 RZ SB | 281 | 857/4 Z | 323 | 872/9 | 322 |
| 851/1 TH | 281 | 860/1 XZN | 322 | 875/1 TRI-WING® | 322 |
| 851/1 TiN | 281 | 867 S TORX® | 232 | 875/4 TRI-WING® | 322 |
| 851/1 TZ | 282 | 867/1 IMP DC TORX® DIY | 297 | 879/4 | 325 |
| 851/1 TZ SB | 282 | 867/1 IMP DC TORX® SB | 297 | 881/4/1 SB | 334 |
| 851/1 Z | 282 | 867/1 TORX® | 300 | 887/4 RR | 330 |
| 851/1 Z SB | 282 | 867/1 TORX® SB | 300 | 887/4 RR SB | 330 |
| 851/1 Z DIY | 282 | 867/1 TORX® BDC | 299 | 888/4/1 K | 330 |
| 851/1 Z DIY 100 | 283 | 867/1 TORX® BDC SB | 299 | 889/4 R | 330 |
| 851/2 Z | 288 | 867/1 TORX® BTZ | 299 | 889/4/1 | 330 |
| 851/4 A | 285 | 867/1 TORX® DIY | 301 | 889/4/1 F | 331 |
| 851/4 BDC | 284 | 867/1 TORX® DIY 100 | 301 | 889/4/1 K | 330 |
| 851/4 BTH | 285 | 867/1 TORX® HF | 299 | 889/4/1 K SB | 330 |
| 851/4 BTZ | 285 | 867/4 TORX® HF | 303 | 890/4/1 | 332 |
| 851/4 IMP DC DIY | 283 | 867/1 TZ TORX® | 300 | 893/4/1 K | 332 |
| 851/4 IMP DC SB | 284 | 867/1 ZA TORX® | 302 | 893/4/1 K SB | 332 |
| 851/4 J | 287 | 867/2 Z TORX® | 305 | 894/4/1 | 331 |
| 851/4 R | 286 | 867/4 IMP DC TORX® DIY | 302 | 894/4/1 K | 331 |
| 851/4 RH | 285 | 867/4 IMP DC TORX® SB | 302 | 895/4/1 | 331 |
| 851/4 TH | 286 | 867/4 Z TORX® | 304 | 895/4/1 K | 331 |
| 851/4 TZ | 286 | 867/4 Z TORX® SB | 304 | 895/4/1 K SB | 331 |
| 851/4 TZ SB | 286 | 867/4 TORX® KK | 303 | 896/4/1 SB | 334 |
| 851/4 Z | 286 | 867/9 C TORX® | 305 | 897/4 IMP R | 328 |
| 851/4 Z SB | 287 | 867/12 TORX® | 305 | 897/4 Impaktor | 328 |
| 851/9 C | 288 | 867/15 TORX® | 305 | 897/4 Impaktor R | 328 |
| 851/11 | 288 | 867/1 Z TORX® BO | 305 | 897/4 R | 329 |
| 851/12 | 288 | 867/1 Z TORX® BO SB | 306 | 897/4 R SB | 329 |
| 851/16 | 288 | 867/1 Z TORX® W | 301 | 898/4 | 332 |
| 851/21 J | 289 | 867/1 IP TORX PLUS® | 307 | 898/9 | 332 |
| 851/4 PH/S | 296 | 867/4 IP TORX PLUS® | 307 | 898/21 | 332 |
| 853/1 TZ ACR® | 282 | 867/9 C IP TORX PLUS® | 307 | 899/14/1 SB | 333 |
| 853/4 ACR® | 287 | 867/1 IPR TORX PLUS® | 308 | 899/3/1 | 333 |
| 853/4 ACR® Harpoon | 288 | 867/4 IPR TORX PLUS® | 308 | 899/4/1 | 333 |
| 853/4 ACR® SL | 287 | 867/4 Z TORX® BO | 306 | 899/4/1 SB | 333 |
| 855 S | 232 | 867/4 Z TORX® BO SB | 307 | 899/4/1 S | 333 |
| 855/1 BDC | 290 | 868 S | 233 | 917 SPH | 9 |
| 855/1 BDC SB | 291 | 868/1 IMP DC DIY | 318 | 917 SPH SB | 9 |
| 855/1 BTH | 291 | 868/1 IMP DC SB | 318 | 917 SPHS | 9 |
| 855/1 BTZ | 291 | 868/1 V | 318 | 918 SPZ | 9 |
| 855/1 IMP DC DIY | 289 | 868/1 Z | 319 | 918 SPZ SB | 9 |
| 855/1 IMP DC SB | 289 | 868/1 Z SB | 319 | 921 | 232 |
| 855/1 RZ | 292 | 868/4 | 320 | 932 A | 8 |
| 855/1 TH | 292 | 868/4 SB | 320 | 932 A SB | 8 |
| 855/1 TH SB | 292 | 868/4 BTZ | 320 | 932 AS | 8 |
| 855/1 TiN | 292 | 868/4 IMP DC DIY | 319 | 932/6 | 10 |
| 855/1 TZ | 292 | 868/4 IMP DC SB | 320 | 932 S/6 | 10 |
| 855/1 Z | 292 | 868/4 V | 321 | 932/918/6 | 10 |
| 855/1 Z DIY | 293 | 869/4 | 323 | 950 | 205 |
| 855/1 Z DIY 100 | 293 | 869/4 M | 324 | 950 BM | 206 |
| 855/1 Z SB | 293 | 869/4 M SB | 324 | 950 L | 205 |
| 855/2 Z | 296 | 869/4 M SB Set A | 325 | 950 L HF | 205 |
| 855/4 BDC | 294 | 869/9 | 325 | 950 PKL | 204 |
| 855/4 BTH | 294 | 870/1 | 334 | 950 PKL Imperial | 204 |
| 855/4 BTZ | 295 | 870/2 | 335 | 950 PKL BM | 204 |
| 855/4 IMP DC DIY | 293 | 870/4 | 335 | 950 PKLS | 204 |
| 855/4 IMP DC SB | 294 | 870/4 SB | 335 | 950 PKS | 205 |
| 855/4 TH | 295 | 870/4 A | 334 | 950 SPKL Multicolour | 203 |

| Artikkelnumre | Side | Artikkelnumre | Side | Artikkelnumre | Side |
|---------------------------------------|------|-------------------------------|----------|---|------------------------------|
| 950 SPKL Multicolour Imperial | 203 | 1428 | 29 | 3855/4 PZ | 294 |
| 950 SPKL HF Multicolour | 202 | 1429 | 35 | 3867/1 TS TORX® | 298 |
| 950 SPKS Multicolour | 203 | 1430 ESD | 374 | 3867/1 TS TORX® SB | 298 |
| 950 SPKS Multicolour Imperial | 203 | 1440/1442 | 30 | 3867/4 TORX® BO | 306 |
| 950/7 Hex-Plus 1 | 198 | 1441 | 30 | 3868/4 | 320 |
| 950/7 Hex-Plus Magnet 1 | 198 | 1460 ESD | 379, 383 | 3869/4 | 323 |
| 950/7 Hex-Plus Multicolour Magnet 1 | 196 | 1529 ESD | 49 | 3888/4/1 K | 329 |
| 950/9 Hex-Plus 1 | 196 | 1550 PH ESD Micro | 47 | 3888/4/1 K SB | 329 |
| 950/9 Hex-Plus 1 SB | 196 | 1550/6 ESD Micro | 51 | 3950 PKL | 202 |
| 950/9 Hex-Plus 2 | 196 | 1550 PH S ESD Micro | 48 | 3950 PKL Imperial | 202 |
| 950/9 Hex-Plus 3 | 197 | 1555 ESD PZ Micro | 48 | 3950 SPKL Multicolour | 201 |
| 950/9 Hex-Plus 4 | 197 | 1567 ESD TORX® Micro | 48 | 3950 SPKL Multicolour Imperial | 202 |
| 950/9 Hex-Plus 5 | 197 | 1567 ESD TORX® HF Micro | 48 | 3950 SPKL Multicolour HF | 201 |
| 950/9 Hex-Plus 6 | 197 | 1567 ESD TORX® BO Micro | 48 | 3950/9 Hex-Plus Stainless 1 | 192 |
| 950/9 Hex-Plus 6 SB | 197 | 1567 ESD TORX PLUS® IPR Micro | 48 | 3950/9 Hex-Plus Stainless 1 SB | 193 |
| 950/9 Hex-Plus 7 | 197 | 1569 ESD Micro | 49 | 3950/9 Hex-Plus Imperial Stainless 1 | 193 |
| 950/9 Hex-Plus 8 | 198 | 1572 ESD Micro | 49 | 3950/9 Hex-Plus Multicolour Stainless 1 | 192 |
| 950/9 Hex-Plus Imperial 1 | 200 | 1573 ESD Micro | 49 | 3950/9 Hex-Plus Multicolour Imperial | 195 |
| 950/9 Hex-Plus Imperial 1 SB | 200 | 1578 A ESD Micro | 47 | Stainless 1 | 195 |
| 950/9 Hex-Plus Multicolour 1 | 193 | 1578 A/6 ESD Micro | 51 | 3950/9 Hex-Plus Multicolour HF | 192 |
| 950/9 Hex-Plus Multicolour 1 SB | 194 | 2035 Micro | 32 | Stainless 1 | 192 |
| 950/9 Hex-Plus Multicolour 2 | 194 | 2035/6 A Micro | 38 | 3967 SXL HF TORX® Multicolour | 209 |
| 950/9 Hex-Plus Multicolour 3 | 194 | 2035/6 B Micro | 38 | 3967/9 TX SXL Multicolour HF | 207 |
| 950/9 Hex-Plus Multicolour HF 1 | 193 | 2050 Micro | 33 | Stainless 1 | 207 |
| 950/9 Hex-Plus Multicolour Imperial 1 | 195 | 2050/6 Micro | 38 | 6000 Joker | 176 |
| 950/9 Hex-Plus Multicolour Imperial 2 | 195 | 2052 Micro | 34 | 6000 Joker Imperial | 176 |
| 950/9 Hex-Plus Multicolour Imperial 3 | 195 | 2052/6 Micro | 39 | 6000 Joker 4 Set 1 | 178 |
| 950/9 L Hex-Plus HF 1 | 196 | 2054 Micro | 34 | 6000 Joker 4 Imperial Set 1 | 179 |
| 950/13 Hex-Plus Imperial 1 | 199 | 2055 Micro | 32 | 6000 Joker 8 Imperial Set 1 | 178 |
| 950/13 Hex-Plus Imperial 1 SB | 199 | 2067 TORX® Micro | 33 | 6000 Joker 11 Set 1 | 178 |
| 967 TORX® | 211 | 2067 TORX® HF | 33 | 6000/6002 Joker 6 Set 1 | 178 |
| 967 L TORX® HF | 211 | 2067 TORX® BO Micro | 33 | 6001 Joker Switch | 179 |
| 967 PKL TORX® | 211 | 2067/6 TORX® BO Micro | 39 | 6001 Joker Switch Imperial | 179 |
| 967 PKXL TORX® | 210 | 2067 TORX PLUS® IPR Micro | 33 | 6001 Joker Switch 4 Set 1 | 180 |
| 967 SL TORX® HF | 209 | 2069 Micro | 35 | 6001 Joker Switch 4 Imperial Set 1 | 180 |
| 967 SPKXL TORX® Multicolour | 209 | 2069/6 Micro | 39 | 6001 Joker Switch 8 Imperial Set 1 | 180 |
| 967 SXL HF TORX® Multicolour | 209 | 2072 Micro | 34 | 6001 Joker Switch 11 Set 1 | 180 |
| 967 SXL TORX® Multicolour | 210 | 2090 | 419 | 6002 Joker Double | 181 |
| 967 XL TORX® | 211 | 2090/17 | 419 | 6003 Joker | 181 |
| 967 XL HF TORX® | 210 | 3160 i VDE | 56 | 6003 Joker Imperial | 181 |
| 967/9 TX 1 | 208 | 3160 i/7 Rack | 57 | 6003 Joker 4 Set 1 | 185 |
| 967/9 TX 1 SB | 208 | 3162 i VDE | 56 | 6003 Joker 4 Imperial Set 1 | 186 |
| 967/9 TX HF 1 | 207 | 3165 i VDE | 56 | 6003 Joker 5 Set 1 | 183 |
| 967/9 TX Multicolour HF 1 | 207 | 3165 i/6 Rack | 57 | 6003 Joker 5 Imperial Set 1 | 185 |
| 967/9 TX XL 1 | 208 | 3167 i VDE TORX® | 57 | 6003 Joker 8 Imperial Set 1 | 183 |
| 967/9 TX XL HF 1 | 207 | 3167 i/7 Rack | 57 | 6003 Joker 11 Set 1 | 183 |
| 967/9 TX XL Multicolour 1 | 207 | 3334 | 6 | 6003 Joker 15 Set 1 | 183 |
| 967/9 TX XL Multicolour HF 1 | 207 | 3334/6 | 7 | 6003 Joker 22 Set 1 | 182 |
| 967 SPKL TORX® BO Multicolour | 210 | 3334/3350/3355/6 | 8 | 6003 Joker Pedal | 182 |
| 967/9 TORX® BO Multicolour 1 | 208 | 3334/3355/6 | 7 | 6004 Joker L | 188 |
| 967/9 TORX® BO Multicolour 1 SB | 208 | 3335 | 6 | 6004 Joker M | 187 |
| 977 TORX® | 9 | 3350 PH | 6 | 6004 Joker S | 187 |
| 977/6 TORX® | 11 | 3355 PZ | 7 | 6004 Joker XL | 188 |
| 1013 Kraftform Micro | 35 | 3367 | 7 | 6004 Joker XS | 187 |
| 1013 Kraftform Micro ESD | 51 | 3368 | 7 | 6004 Joker XXL | 188 |
| 1060 i VDE | 84 | 3800/4 | 309 | 6004 Joker 4 Set 1 | 188 |
| 1060 i/1062 i/6 VDE | 85 | 3816 R | 248 | 6004 Joker VDE L | 91 |
| 1060 i/1065 i/6 VDE | 85 | 3817 VDE Stainless | 66 | 6004 Joker VDE M | 91 |
| 1062 i PH VDE | 85 | 3840/1 TS | 311 | 6004 Joker VDE S | 91 |
| 1065 i PZ VDE | 85 | 3840/4 | 314 | 6004 Joker VDE XS | 90 |
| 1267 A TORX® | 28 | 3851/1 TS PH | 278 | 6004 Joker VDE 4 Set 1 | 90 |
| 1267 A TORX PLUS® | 28 | 3851/1 TS PH SB | 279 | 6005 Joker Double | 189 |
| 1267 B TORX® | 28 | 3851/4 PH | 284 | 6005 Joker 4 Set 1 | 189 |
| 1267 B TORX PLUS® | 28 | 3855/1 TS PZ | 290 | 7400 | 370, 375, 376, 377, 381, 382 |
| 1427 | 29 | 3855/1 TS PZ SB | 290 | | |

Indeks etter artikkelnumre

| Artikkelnumre | Side | Artikkelnumre | Side | Artikkelnumre | Side |
|---------------------------------|-------------------------|-----------------------------------|------|----------------------------|------|
| 7400 ESD | 374, 377, 378, 383, 384 | 8009 Zyklus Pocket Set 1 | 156 | 8780 C | 161 |
| 7400 ESD Halfmoon | 374, 378, 384 | 8009 Zyklus Pocket Set 2 | 157 | 8781 C | 161 |
| 7400 VDE | 77 | 8009 Zyklus Pocket Set 3 | 159 | 8782 C | 161 |
| 7440/41 | 372 | 8009 Zyklus Pocket Set 4 | 159 | 8784 A1 | 111 |
| 7440/41/42 | 373 | 8009 Zyklus Pocket Imperial Set 1 | 156 | 8784 B1 | 134 |
| 7443/12 | 372 | 8009 Zyklus Pocket Imperial Set 2 | 158 | 8784 C2 | 155 |
| 7443/61/9 | 373 | 8010 B | 117 | 8789 A | 110 |
| 7445/46/47 | 373 | 8100 SA 2 | 96 | 8789 B | 134 |
| 7510 | 385 | 8100 SA 4 | 97 | 8789 C | 155 |
| 7510/14 | 385 | 8100 SA 6 | 95 | 8790 B Impaktor | 122 |
| 7515 | 386 | 8100 SA 7 | 99 | 8790 B VDE | 88 |
| 7515/7 | 387 | 8100 SA 8 | 100 | 8790 C HF 1 | 147 |
| 7515/16 | 386 | 8100 SA 9 | 95 | 8790 C Impaktor | 142 |
| 7761 | 415 | 8100 SA 10 | 99 | 8790 C Impaktor Deep | 144 |
| 7762 | 415 | 8100 SA 11 | 101 | 8790 C Impaktor Deep Set 1 | 144 |
| 7763 | 415 | 8100 SA 12 HF | 101 | 8790 C Wheel Impaktor | 147 |
| 7770 | 404 | 8100 SA All-In | 94 | 8790 FA | 173 |
| 7771 | 406 | 8100 SA/SC 2 | 97 | 8790 HMA | 102 |
| 7772 A | 408 | 8100 SB 2 | 114 | 8790 HMA Deep | 105 |
| 7772 B | 408 | 8100 SB 4 | 114 | 8790 HMA HF | 102 |
| 7772 C | 408 | 8100 SB 6 | 113 | 8790 HMB | 122 |
| 7773 A | 409 | 8100 SB 7 | 118 | 8790 HMB Deep | 126 |
| 7773 B | 410 | 8100 SB 8 | 120 | 8790 HMB HF | 123 |
| 7773 C | 410 | 8100 SB 9 | 113 | 8790 HMC | 145 |
| 7774/1 | 411 | 8100 SB 10 | 119 | 8790 HMC Deep | 148 |
| 7774/2 | 411 | 8100 SB 11 | 121 | 8790 HMC HF | 145 |
| 7774/3 | 412 | 8100 SB 12 | 116 | 8794 A | 111 |
| 7775 | 412 | 8100 SB 13 | 117 | 8794 B | 134 |
| 7776 | 412 | 8100 SB All-in | 112 | 8794 C | 155 |
| 7779/1 | 413 | 8100 SB HF 1 | 121 | 8794 LA | 110 |
| 7779/2 | 413 | 8100 SB VDE 1 | 86 | 8794 LB | 134 |
| 7780 | 405 | 8100 SC 2 | 137 | 8794 LB VDE | 89 |
| 7781 | 407 | 8100 SC 4 | 138 | 8794 LC | 154 |
| 7782 C | 409 | 8100 SC 6 | 136 | 8794 SA | 110 |
| 7782 E | 409 | 8100 SC 7 | 140 | 8794 SB | 134 |
| 7783 C | 410 | 8100 SC 8 | 141 | 8794 SB VDE | 89 |
| 7783 E | 411 | 8100 SC 9 | 137 | 8794 SC | 155 |
| 7786 | 413 | 8100 SC 10 | 141 | 8795 A | 110 |
| 7790/1 | 414 | 8100 SC 11 | 142 | 8795 B | 134 |
| 7790/2 | 414 | 8700 A FL | 109 | 8795 C | 155 |
| 7880 Joker L | 404 | 8740 A | 108 | 8796 LA | 109 |
| 7880 Joker XL | 403 | 8740 A HF | 108 | 8796 LB | 133 |
| 7880 Joker XXL | 403 | 8740 A HF 1 | 109 | 8796 LC | 154 |
| 8000 A | 98 | 8740 B | 130 | 8796 SA | 110 |
| 8000 A SB | 98 | 8740 B HF | 130 | 8796 SB | 133 |
| 8000 B | 115 | 8740 B HF 1 | 131 | 8796 SC | 154 |
| 8000 B SB | 116 | 8740 B HF Imperial 1 | 132 | 8797 C | 140 |
| 8000 C | 138 | 8740 B VDE HF | 88 | 9100 | 246 |
| 8000 C SB | 138 | 8740 C HF | 152 | 9108/2 | 30 |
| 8000 E | 161 | 8740 C HF 1 | 153 | 9200 | 334 |
| 8001 A SB | 172 | 8740 C HF 2 | 153 | 9500 | 29 |
| 8002 C KOLOSS Set | 160 | 8751 A | 109 | 9506 SB | 317 |
| 8002 C KOLOSS All Inclusive Set | 160 | 8755 A | 109 | 9507 SB | 317 |
| 8003 A | 100 | 8760 B VDE XZN | 88 | 9514 ESD | 55 |
| 8003 B | 119 | 8767 A | 106 | 9523 | 30 |
| 8003 C | 141 | 8767 A HF | 106 | 9524 | 371 |
| 8004 A | 101 | 8767 A HF 1 | 107 | 9529 C SB | 154 |
| 8004 B | 121 | 8767 B | 128 | 9530 | 400 |
| 8004 C | 142 | 8767 B HF | 128 | 9532 | 246 |
| 8005 | 172 | 8767 B HF 1 | 129 | 9600 | 111 |
| 8006 C | 139 | 8767 B VDE HF | 88 | 9601 | 135 |
| 8006 SC 1 | 139 | 8767 C HF | 150 | 9602 | 162 |
| 8007 B VDE | 87 | 8767 C HF 1 | 151 | 9604 | 46 |
| 8008 A | 173 | 8767 C HF 2 | 151 | 9605 | 46 |
| | | 8767 C HF 3 | 152 | 9606 | 47 |

| Artikkelnumre | Side | Artikkelnumre | Side | Artikkelnumre | Side |
|---------------------|------|-------------------------------|------|--------------------------------------|------|
| 9607 | 123 | Bicycle Set 10 | 184 | Bit-Check 10 Universal 4 | 352 |
| 9608 | 124 | Bicycle Set 11 | 239 | Bit-Check 10 Universal 5 SB | 352 |
| 9610 | 189 | Bicycle Set 12 | 184 | Bit-Check 10 Zyklop Mini 1 | 167 |
| 9611 | 29 | Bicycle Set 13 | 31 | Bit-Check 10 Zyklop Mini BiTorsion 1 | 167 |
| 9630 | 177 | Bicycle Set 15 | 31 | Bit-Check 12 BiTorsion 1 | 345 |
| 9631 | 177 | Bicycle Set Torque 1 | 391 | Bit-Check 12 BiTorsion 1 SB | 345 |
| 9632 | 177 | Bit-Box 15 Impaktor PH | 278 | Bit-Check 12 Diamond 1 | 347 |
| 9640 | 186 | Bit-Box 15 Impaktor PZ | 289 | Bit-Check 12 Diamond 1 SB | 347 |
| 9641 | 186 | Bit-Box 15 Impaktor TX | 297 | Bit-Check 12 Metal 1 | 362 |
| 9642 | 186 | Bit-Box 20 BTH PZ | 291 | Bit-Check 12 Metal 1 SB | 362 |
| 9650 | 20 | Bit-Box 20 BTZ PH | 280 | Bit-Check 12 Wood 1 | 359 |
| 9700 | 258 | Bit-Box 20 BTZ PZ | 291 | Bit-Check 12 Wood 1 SB | 359 |
| 9710 | 259 | Bit-Box 20 PH | 283 | Bit-Check 12 Wood 2 | 359 |
| 9711 | 260 | Bit-Box 20 PZ | 293 | Bit-Check 12 Wood 2 SB | 360 |
| 9712 | 260 | Bit-Box 20 TX | 301 | Bit-Check 12 Wood TX HF 1 | 358 |
| 9713 | 261 | Bit-Box 20 TX HF | 300 | Bit-Check 12 Wood TX HF 1 SB | 359 |
| 9720 | 261 | Bit-Box 20 V Robertson | 318 | Bit-Check 30 BiTorsion 1 | 345 |
| 9721 | 262 | Bit-Check 6 Impaktor 1 | 342 | Bit-Check 30 Diamond 1 | 347 |
| 9722 | 262 | Bit-Check 6 Impaktor 1 SB | 342 | Bit-Check 30 Impaktor 1 | 340 |
| 9723 | 263 | Bit-Check 6 PH Impaktor 1 | 342 | Bit-Check 30 Impaktor 2 | 340 |
| 9730 | 263 | Bit-Check 6 PZ Impaktor 1 | 342 | Bit-Check 30 Metal 1 | 361 |
| 9731 | 264 | Bit-Check 6 PZ Universal 1 | 356 | Bit-Check 30 Metal 1 SB | 361 |
| 9732 | 264 | Bit-Check 6 SHK 1 SB | 367 | Bit-Check 30 Stainless 1 | 343 |
| 9740 | 265 | Bit-Check 6 Stainless 1 | 343 | Bit-Check 30 TX Universal 1 | 350 |
| 9750 | 265 | Bit-Check 6 TX Impaktor 1 | 342 | Bit-Check 30 TX Universal 1 SB | 350 |
| 9780 | 266 | Bit-Check 6 TX Universal 1 | 356 | Bit-Check 30 Universal 1 | 350 |
| 9781 | 266 | Bit-Check 6 TX Universal 1 SB | 356 | Bit-Check 30 Wood 1 | 357 |
| 9782 | 267 | Bit-Check 6 Universal 1 | 355 | Bit-Check 30 Wood 2 | 358 |
| 9783 | 267 | Bit-Check 6 Universal 1 SB | 355 | Bit-Check 30 Wood 2 SB | 358 |
| Belt A 1 | 103 | Bit-Check 6 Universal 2 | 355 | Bit-Check 30 Wood TX HF 1 | 357 |
| Belt A 2 | 108 | Bit-Check 6 Universal 2 SB | 355 | Bit-Check 30 Wood TX HF 1 SB | 357 |
| Belt A 3 | 107 | Bit-Check 6 V Universal 1 | 356 | Bit-Check 30 Zyklop Mini 1 | 163 |
| Belt A 4 | 103 | Bit-Check 6 Wood TX HF 1 | 360 | Bit-Check 30 Zyklop Mini 2 | 163 |
| Belt A Deep 1 | 105 | Bit-Check 6 Wood TX HF 1 SB | 360 | Bit-Safe 43 Universal 1 | 349 |
| Belt A Imperial 1 | 104 | Bit-Check 7 Diamond 1 | 347 | Bit-Safe 61 BiTorsion 1 | 344 |
| Belt A 0/8 | 111 | Bit-Check 7 Diamond 1 SB | 348 | Bit-Safe 61 Universal 1 | 349 |
| Belt A 0/9 | 111 | Bit-Check 7 Hex-Plus 1 | 354 | Click-Torque A 5 | 389 |
| Belt B 1 | 124 | Bit-Check 7 PZ Diamond 1 | 348 | Click-Torque A 6 | 389 |
| Belt B 2 | 131 | Bit-Check 7 PZ Universal 1 | 353 | Click-Torque A 6 Set 1 | 390 |
| Belt B 3 | 129 | Bit-Check 7 TX Diamond 1 | 348 | Click-Torque B 1 | 392 |
| Belt B 4 | 125 | Bit-Check 7 TX Universal 1 | 354 | Click-Torque B 2 | 392 |
| Belt B Deep 1 | 127 | Bit-Check 7 TX Universal 1 SB | 354 | Click-Torque C 1 | 392 |
| Belt B Imperial 1 | 132 | Bit-Check 7 TX BO Universal 1 | 354 | Click-Torque C 2 | 393 |
| Belt B VDE 1 | 87 | Bit-Check 7 Universal 1 | 353 | Click-Torque C 2 Push R/L | 396 |
| Belt B VDE 0/10 | 89 | Bit-Check 7 Universal 1 SB | 353 | Click-Torque C 3 | 393 |
| Belt B 0/8 | 135 | Bit-Check 7 Universal 4 | 353 | Click-Torque C 3 Push R/L | 396 |
| Belt B 0/9 | 135 | Bit-Check 10 BiTorsion 1 | 346 | Click-Torque C 3 Set 1 | 394 |
| Belt C 1 | 146 | Bit-Check 10 BiTorsion 3 SB | 346 | Click-Torque C 3 Set 2 | 394 |
| Belt C 2 | 153 | Bit-Check 10 Drywall 1 | 367 | Click-Torque C 4 | 395 |
| Belt C 3 | 150 | Bit-Check 10 Impaktor 1 | 340 | Click-Torque C 5 | 395 |
| Belt C Deep 1 | 149 | Bit-Check 10 Impaktor 1 SB | 341 | Click-Torque E 1 | 395 |
| Belt C Impaktor 1 | 143 | Bit-Check 10 Impaktor 2 | 341 | Click-Torque E 1 Push R/L | 397 |
| Belt C Impaktor 0/9 | 162 | Bit-Check 10 Impaktor 3 | 341 | Click-Torque X 1 | 397 |
| Belt C 0/6 | 161 | Bit-Check 10 Impaktor 4 | 341 | Click-Torque X 2 | 397 |
| Bicycle Big Pack 1 | 28 | Bit-Check 10 PZ BiTorsion 2 | 346 | Click-Torque X 3 | 398 |
| Bicycle Set 1 | 168 | Bit-Check 10 PZ Impaktor 1 | 341 | Click-Torque X 4 | 398 |
| Bicycle Set 2 | 225 | Bit-Check 10 Stainless 1 | 343 | Click-Torque X 5 | 398 |
| Bicycle Set 3 | 169 | Bit-Check 10 Stainless 1 SB | 343 | Click-Torque X 6 | 399 |
| Bicycle Set 3 A | 170 | Bit-Check 10 TX Impaktor 1 | 341 | Click-Torque X 7 | 399 |
| Bicycle Set 4 | 200 | Bit-Check 10 TX Universal 1 | 352 | Click-Torque XP 1 | 401 |
| Bicycle Set 5 | 239 | Bit-Check 10 TX Universal 2 | 352 | Click-Torque XP 2 | 401 |
| Bicycle Set 6 | 46 | Bit-Check 10 Universal 1 | 351 | Click-Torque XP 3 | 402 |
| Bicycle Set 7 | 115 | Bit-Check 10 Universal 2 | 351 | Click-Torque XP 4 | 402 |
| Bicycle Set 8 | 133 | Bit-Check 10 Universal 3 | 351 | K 50 | 275 |
| Bicycle Set 9 | 171 | Bit-Check 10 Universal 3 SB | 351 | K 70 | 275 |

Indeks etter artikkelnumre

| Artikkelnumre | Side | Artikkelnumre | Side | Artikkelnumre | Side |
|--|------|---|------|--|------|
| K 120 | 275 | Kraftform Kompakt Micro 20 ESD 1 | 53 | Kraftform Kompakt VDE 65 iS | |
| Kraftform 2go 100 | 63 | Kraftform Kompakt Micro 21 ESD 1 | 53 | Take it easy | 81 |
| Kraftform 2go 300 | 22 | Kraftform Kompakt Pistol RA | 252 | Kraftform Kompakt VDE 65 iS | |
| Kraftform Big Pack 100 VDE | 62 | Kraftform Kompakt Pistol RA 4 | 252 | Take it easy SB | 81 |
| Kraftform Big Pack 300 | 21 | Kraftform Kompakt SH 1 | 244 | Kraftform Kompakt VDE 65 i PZ/S | |
| Kraftform Big Pack 900 | 10 | Kraftform Kompakt SH 2 | 245 | Take it easy | 81 |
| Kraftform Kompakt 10 | 215 | Kraftform Kompakt Stubby 1 | 238 | Kraftform Kompakt VDE 65 iS PZ/S | |
| Kraftform Kompakt 12 | 215 | Kraftform Kompakt Stubby ESD 1 | 54 | Take it easy | 82 |
| Kraftform Kompakt 20 | 217 | Kraftform Kompakt Stubby Magazin 1 | 237 | Kraftform Kompakt VDE 65 iS PZ/S | |
| Kraftform Kompakt 20 A | 217 | Kraftform Kompakt Stubby Magazin 2 | 237 | Take it easy SB | 82 |
| Kraftform Kompakt 20 Tool Finder 1 | 216 | Kraftform Kompakt Stubby Magazin 3 | 237 | Kraftform Kompakt VDE 67 i Take it easy | 82 |
| Kraftform Kompakt 20 Tool Finder 2 | 217 | Kraftform Kompakt Stubby Magazin 4 | 237 | Kraftform Kompakt VDE 67 i TORX® | |
| Kraftform Kompakt 22 | 217 | Kraftform Kompakt Stubby Magazin 5 | 237 | Take it easy SB | 82 |
| Kraftform Kompakt 25 | 218 | Kraftform Kompakt Stubby Magazin RA 1 | 236 | Kraftform Kompakt VDE 67 iS Take it easy | 83 |
| Kraftform Kompakt 26 | 218 | Kraftform Kompakt Stubby Magazin RA 2 | 236 | Kraftform Kompakt VDE 68 i Take it easy | 83 |
| Kraftform Kompakt 27 Set 1 | 219 | Kraftform Kompakt Stubby Magazin RA 3 | 236 | Kraftform Kompakt VDE 68 iS Take it easy | 83 |
| Kraftform Kompakt 27 Set 2 | 220 | Kraftform Kompakt Stubby Magazin RA 4 | 236 | Kraftform Kompakt VDE 3060 i | |
| Kraftform Kompakt 27 Imperial Set 1 | 220 | Kraftform Kompakt Turbo 1 | 214 | Take it easy SB | 67 |
| Kraftform Kompakt 27 RA 1 SB | 253 | Kraftform Kompakt Turbo Imperial 1 | 214 | Kraftform Kompakt VDE 3060 iS | |
| Kraftform Kompakt 27 RA 2 SB | 253 | Kraftform Kompakt Turbo i 1 Tool Finder | 78 | Take it easy SB | 67 |
| Kraftform Kompakt 27 XL SHK 1 | 219 | Kraftform Kompakt Turbo i Imperial 1 | | Kraftform Kompakt VDE 3062 iS | |
| Kraftform Kompakt 27 XL Universal 1 | 218 | Tool Finder | 79 | Take it easy SB | 67 |
| Kraftform Kompakt 27 XL Universal Imperial Set 1 | 219 | Kraftform Kompakt Vario RA | 252 | Kraftform Kompakt VDE 3065 iS PZ | |
| Kraftform Kompakt 28 | 221 | Kraftform Kompakt VDE 7 extra slim 1 | | Take it easy SB | 68 |
| Kraftform Kompakt 28 Imperial 1 | 220 | Tool Finder | 76 | Kraftform Kompakt VDE 3065 iS PZ/S | |
| Kraftform Kompakt 28 SB | 220 | Kraftform Kompakt VDE 7 Imperial 1 | | Take it easy SB | 68 |
| Kraftform Kompakt 40 | 221 | Tool Finder | 77 | Kraftform Kompakt VDE 3067 i TORX® | |
| Kraftform Kompakt 41 | 221 | Kraftform Kompakt VDE 7 Universal 1 | | Take it easy SB | 69 |
| Kraftform Kompakt 60 | 223 | Tool Finder | 77 | Kraftform Kompakt VDE 3067 iS TORX® | |
| Kraftform Kompakt 60 Imperial | 224 | Kraftform Kompakt VDE 7 Universal 2 | | Take it easy SB | 68 |
| Kraftform Kompakt 60 ESD | 52 | Tool Finder | 77 | Kraftform Kompakt VDE Big Pack 1 | 72 |
| Kraftform Kompakt 60 KK | 224 | Kraftform Kompakt VDE 16 Torque | | Kraftform Kompakt VDE Stainless 17 | |
| Kraftform Kompakt 60 RA | 251 | 1,2-3,0 Nm extra slim 1 Tool Finder | 71 | extra slim 1 Tool Finder | 65 |
| Kraftform Kompakt 60 RA Imperial | 251 | Kraftform Kompakt VDE 15 Torque | | Kraftform Kompakt VDE Stainless 8 | |
| Kraftform Kompakt 60 Stainless | 222 | 1,2-3,0 Nm extra slim 1 Tool Finder | 71 | extra slim 1 Tool Finder | 66 |
| Kraftform Kompakt 60 Stainless Imperial | 223 | Kraftform Kompakt VDE 16 extra slim 1 | | Kraftform Kompakt W 1 | 240 |
| Kraftform Kompakt 60 Torque | 222 | Tool Finder | 75 | Kraftform Kompakt W 2 | 241 |
| Kraftform Kompakt 62 | 225 | Kraftform Kompakt VDE 16 Universal 1 | | Kraftform Kompakt W Imperial 1 | 241 |
| Kraftform Kompakt 70 Universal | 226 | Tool Finder | 76 | Kraftform Kompakt Zyklus MS1 | |
| Kraftform Kompakt 71 Security | 226 | Kraftform Kompakt VDE 17 extra slim 1 | | Metal/Speed 1/4" | 96 |
| Kraftform Kompakt 96 VK 6,3 | 84 | Tool Finder | 74 | Kraftform Kompakt Zyklus | 98 |
| Kraftform Kompakt 97 VK 8,1 | 84 | Kraftform Kompakt VDE 17 RA 1 | 70 | Kraftform Kompakt Zyklus Mini 2 | 164 |
| Kraftform Kompakt 98 DK | 84 | Kraftform Kompakt VDE 17 RA Imperial 1 | 70 | Kraftform Micro 12 Electronics 1 | 37 |
| Kraftform Kompakt 99 FL | 84 | Kraftform Kompakt VDE 17 Universal 1 | | Kraftform Micro 12 Universal 1 | 36 |
| Kraftform Kompakt 100 | 227 | Tool Finder | 75 | Kraftform Micro Big Pack 1 | 36 |
| Kraftform Kompakt 400 | 228 | Kraftform Kompakt VDE 18 Universal 1 | | Kraftform Micro ESD Big Pack 1 | 50 |
| Kraftform Kompakt 400 RA Set 1 | 228 | Tool Finder | 73 | Kraftform XXL | 21 |
| Kraftform Kompakt 400 RA Set 2 | 229 | Kraftform Kompakt VDE 18 Imperial 1 | | Kraftform XXL 2 | 22 |
| Kraftform Kompakt 400 RA Imperial Set 1 | 229 | Tool Finder | 73 | Kraftform XXL 3 | 22 |
| Kraftform Kompakt 400 RA Imperial Set 2 | 230 | Kraftform Kompakt VDE 18 Universal 2 | | ME 1 | 103 |
| Kraftform Kompakt 400 RA SHK Set 1 | 230 | Tool Finder | 74 | Pipe-magnetlist A 4 | 104 |
| Kraftform Kompakt 838 RA S Set 1 | 234 | Kraftform Kompakt VDE 60 i Take it easy | 79 | Pipe-magnetlist A Deep 1 | 106 |
| Kraftform Kompakt 838 RA S Imperial Set 1 | 234 | Kraftform Kompakt VDE 60 i Take it easy SB | 79 | Pipe-magnetlist A Imperial 1 | 104 |
| Kraftform Kompakt 838 RA-R M Set 1 | 235 | Kraftform Kompakt VDE 60 iS Take it easy | 80 | Pipe-magnetlist B 4 | 125 |
| Kraftform Kompakt 838 RA-R M Imperial Set 1 | 235 | Kraftform Kompakt VDE 60 iS Take it easy SB | 80 | Pipe-magnetlist B Deep 1 | 127 |
| Kraftform Kompakt 900 | 231 | Kraftform Kompakt VDE 62 i Take it easy | 80 | Pipe-magnetlist B Imperial 1 | 126 |
| Kraftform Kompakt 900 Imperial Set 1 | 231 | Kraftform Kompakt VDE 62 iS Take it easy | 80 | Pipe-magnetlist C 4 | 151 |
| Kraftform Kompakt F 1 | 245 | Kraftform Kompakt VDE 62 iS Take it easy SB | 80 | Pipe-magnetlist C Deep 1 | 149 |
| Kraftform Kompakt H 1 | 242 | Kraftform Kompakt VDE 62 i PH/S | | Pipe-magnetlist C Impaktor 1 | 143 |
| Kraftform Kompakt M 1 | 243 | Take it easy | 81 | Pipe-magnetlist C Imperial 1 | 146 |
| Kraftform Kompakt Micro 11 Electronics 1 | 37 | Kraftform Kompakt VDE 62 iS PH/S | | Rack Kraftform | 29 |
| Kraftform Kompakt Micro 11 ESD 1 | 54 | Take it easy | 81 | Rack Kraftform Micro | 29 |
| Kraftform Kompakt Micro 11 Universal 1 | 38 | Kraftform Kompakt VDE 64 i Take it easy | 83 | Safe-Torque A 1 | 416 |
| | | Kraftform Kompakt VDE 64 i Take it easy SB | 83 | Safe-Torque A 1 Imperial Set 1 | 417 |
| | | Kraftform Kompakt VDE 65 i Take it easy | 80 | Safe-Torque A 1 Set 1 | 417 |

| Artikkelnumre | Side | Artikkelnumre | Side | Artikkelnumre | Side |
|---------------------------|-------------|--------------------------|-------------|------------------------|-------------|
| Safe-Torque A 1 SHK Set 1 | 418 | Tool-Check Automotive 1 | 166 | Wera 2go 6 | 272 |
| Safe-Torque A 2 | 416 | Tool-Check PLUS | 165 | Wera 2go 7 | 272 |
| Safe-Torque A 2 Set 1 | 418 | Tool-Check PLUS Imperial | 165 | Wera 2go E 1 | 273 |
| Stubby Set 1 | 27 | Wera 2go 1 | 270 | Wera 2go H 1 | 272 |
| Stubby Set 2 | 27 | Wera 2go 2 | 270 | Wera 2go SHK 1 | 274 |
| Stubby Set 3 | 27 | Wera 2go 2 XL | 271 | Wheel Impaktor C Set 1 | 148 |
| Stubby Set TX 1 | 27 | Wera 2go 3 | 271 | Zyklop Hybrid Set | 139 |
| T 1 | 366 | Wera 2go 4 | 271 | | |
| Tool-Check 1 SB | 166 | Wera 2go 5 | 271 | | |



Wera Werkzeuge GmbH
Korzter Straße 21-25
42349 Wuppertal



+49 / (0)202 / 40 45 - 0

E-Mail: info@wera.de



Wera Tools Ibérica, S.L.
Avda. Corts Catalanes 2, Local 5
08173 Sant Cugat del Vallès, Barcelona
☎ +34/93/72 97 - 240
E-Mail: ventas@weraspain.com



Wera Tools Finland Oy
Vanha Kaarelantie 33 A
01610 Vantaa
☎ +358 45 206 9556
E-Mail: ahokas@wera.de



Wera Outillages S.A.S.
13, rue Ampère
F - 67500 Haguenau
☎ +33 9 72 61 16 52
E-Mail: info@wera-outillages.fr



Wera Tools (UK) Ltd.
Railway View
Clay Cross
Chesterfield
S45 9FR
☎ +44 (0)1246 / 27 77 56
Fax: +44 (0)1246 / 27 33 35
E-Mail: queries@wera-tools.co.uk



Wera Tools Inc.
3325 Harvester Rd., Unit 16
Burlington, Ontario
Canada, L7N 3N2
☎ 1-800-267-55 41
E-Mail: info@weratools.com



Wera Tools Inc.
3325 Harvester Rd., Unit 16
Burlington, Ontario
Canada, L7N 3N2
☎ 1-800-267-55 41
E-Mail: info@weratools.com



NL - Noord
Frederik Koning
☎ +31 / 615 26 36 97
E-Mail: koning@wera.de

NL - Zuid
Wouter Steijvers
☎ +31 / 652 85 01 62
E-Mail: steijvers@wera.de

NL - Midden
Martijn van Houdt
☎ +31 / 611 06 35 35
E-Mail: vanhoudt@wera.de

Demovan
Vincent van Gaalen
☎ +31 / 615 44 37 19
E-Mail: vangaalen@wera.de



Wera Tools Inc.
3325 Harvester Rd., Unit 16
Burlington, Ontario
Canada, L7N 3N2
☎ 1-800-267-55 41
E-Mail: info@weratools.com



Wera Tools Australia Pty Ltd
Australia
☎ +61-435 755 123
E-Mail: mike.sack@wera.de



Wera Tools Japan G.K
2F, Eden Bldg.,
1-10-8 Kamiikebukuro, Toshima-Ku,
Tokyo, 170-0012 Japan
東京都豊島区上池袋1-10-8
エデンビル2階
☎ +81-3-3915-2555
E-Mail メール: frank.yang@wera.de

Kolofon

Med forbehold om tekniske endringer.
Ettertrykk – også av utdrag – bare med skriftlig tillatelse fra firmaet
Wera Werkzeuge GmbH.

Utgave NO 2/2024

Benyttede varemerker:

| | |
|-----------------|---|
| ACR | Phillips Screw Company |
| ASSY | Adolf Würth GmbH & Co. KG |
| AW | Adolf Würth GmbH & Co. KG |
| HIOS | Totsu, Katsuyuki |
| Microstix | OSG System Products Co. Ltd. |
| Phillips Recess | Phillips Screw Company |
| Pozidriv | registered trademark for Phillips Screw Company in Canada, Mexico and in the USA; for Trifast plc in the UK |
| PZ | registered trademark for Phillips Screw Company in Canada, Mexico and in the USA |
| PZ1, PZ2, PZ3 | registered trademark in the USA for Phillips Screw Company |
| PUK | Josef Haunstetter Sägenfabrik KG |
| Robertson | British Robertson S.L.U. |
| SDS plus | Robert Bosch GmbH |
| SIT | Adolf Würth GmbH & Co. KG |
| SPAX | Altenloh, Brinck & Co. GmbH & Co. KG |
| T-STAR plus | Altenloh, Brinck & Co. GmbH & Co. KG |
| TORQ-SET | Phillips Screw Company |
| TORX | Acument Intellectual Properties, LLC, Troy, Mich., US |
| TORX PLUS | Acument Intellectual Properties, LLC, Troy, Mich., US |
| TRI-WING | Phillips Screw Company |
| | |
| BESSEY® | BESSEY Tool GmbH & Co. KG |
| “KIRSCHEN”® | Wilh. Schmitt & Comp. GmbH & Co. KG |
| KNIPEX® | KNIPEX-Werk C. Gustav Putsch KG |
| COBRA® | KNIPEX-Werk C. Gustav Putsch KG |
| Lyra® | Johann Froescheis Lyra-Bleistift-Fabrik GmbH & Co. KG |
| PFERD | August Rüggeberg GmbH & Co. KG |
| PICARD® | Picard GmbH |
| RENNSTEIG | Rennsteig Werkzeuge GmbH |
| Stabila® | STABILA Messgeräte Gustav Ullrich GmbH |

Vi forbeholder oss retten til å endre opplysninger vedrørende
produktgenskaper, versjoner og utførelser i denne katalogen
uten forhåndsvarsel. Med forbehold om trykkfeil og andre typer feil.



Kontakt

Wera Werkzeuge GmbH · Germany
Korzenter Straße 21–25
D-42349 Wuppertal

Tel: +49 (0)2 02 / 40 45-0
E-post: info@wera.de
Internet: www.wera.de