

Kompaktkatalog



PRODUKTÖVERSIKT

Skruvmejsel



| | |
|--------------------------------------|-----------|
| Kraftform rostfritt stål-skruvmejsel | 6 |
| Kraftform Plus - Serie 900 | 8 |
| Kraftform Plus - Serie 300 | 11 |
| Serie Flaggmejsel | 28 |
| Skruvtillbehör | 29 |
| Kraftform Micro | 32 |
| Serie 400 T-handtag | 39 |
| Serie ESD | 47 |

Verktyg för elektriker



| | |
|--|------------|
| Kraftform rostfrittstål-skruvmejsel | 56 |
| Kraftform 100 VDE | 58 |
| Kraftform Kompakt rostfrittstål VDE | 65 |
| Kraftform Kompakt VDE med spärrfunktion | 69 |
| Kraftform Kompakt VDE | 71 |
| Kraftform Kompakt Turbo i | 78 |
| Kraftform 1000 VDE | 84 |
| VDE T-handtagsskruvmejsel | 86 |
| Zyklop-spärrhandtag och tillbehör för elektriker | 86 |
| Joker VDE självjusterande, justerbar U-nyckel | 90 |
| Momentverktyg för elektriker | 91 |
| Wera 2go E 1 verktygssats för elinstallatörer | 273 |

Spärrhandtag och tillbehör



| | |
|---|------------|
| 1/4" Zyklus Speed spärrhandtag | 94 |
| 1/4" Zyklus Metal Push spärrhandtag | 99 |
| 1/4" Zyklus Metal Switch spärrhandtag | 100 |
| 1/4" Zyklus tillbehör | 102 |
| 3/8" Zyklus Speed spärrhandtag | 112 |
| 3/8" Zyklus Komfort spärrhandtag | 116 |
| 3/8" Zyklus Metal Push spärrhandtag | 118 |
| 3/8" Zyklus Metal Switch spärrhandtag | 120 |
| 3/8" Zyklus tillbehör | 122 |
| 1/2" Zyklus Speed spärrhandtag | 136 |
| 1/2" Zyklus Hybrid spärrhandtag | 139 |
| 1/2" Zyklus Metal Push spärrhandtag | 140 |
| 1/2" Zyklus Metal Switch spärrhandtag | 141 |
| 1/2" Zyklus tillbehör | 142 |
| Zyklus Pocket | 156 |
| 1/2" Koloss spärrhandtag med hammarfunktion | 160 |
| Zyklus Mini | 172 |
| Tool-Check | 163 |

U-nyckel Joker



| | |
|---|------------|
| 6000 Joker U-ringspärrnyckel | 176 |
| 6001 Joker Switch U-ringspärrnyckel, omkopplingsbar | 179 |
| 6002 Joker dubbel-U-nyckel | 180 |
| 6003 Joker ring-U-nyckel | 181 |
| 6004 Joker självjusterande, justerbar U-nyckel | 187 |
| 6005 Joker dubbel-U-nyckel | 189 |

L-nycklar



| | |
|-----------------------------------|------------|
| L-nycklar för insexskruvar | 192 |
| L-nycklar för inner TORX® skruvar | 207 |

Kraftform Kompakt



| | |
|--|-----------------|
| Kraftform Kompakt Turbo | 214 |
| Kraftform Kompakt 10, 12 | 215 |
| Kraftform Kompakt 20, 22, 25, 26, 27, 28 | 216 |
| Kraftform Kompakt 40, 41 | 221 |
| Kraftform Kompakt 60, 62 | 222 |
| Kraftform Kompakt 70, 71 | 226 |
| Kraftform Kompakt 100 | 227 |
| Kraftform Kompakt 400 | 228 |
| Kraftform Kompakt 400 RA | 228 |
| Kraftform Kompakt 400 RA med spärrfunktion | 229 |
| Kraftform Kompakt 900 | 231 |
| Kraftform Kompakt Stubby | 236 |
| Kraftform Kompakt användarsortiment | 240 |
| Bitshandtag och kopplingsdelar | 247 |
| Kraftform Kompakt med spärrfunktion | 234, 251 |
| Kraftform Kompakt Vario utan spärrfunktion | 253 |

Verkstadsvagnar och skumgummiinsatser



| | |
|-------------------|------------|
| Verkstadsvagnar | 258 |
| Skumgummiinsatser | 259 |

Wera 2go



| | |
|---|------------|
| Wera 2go 1 Verktygsbärare | 270 |
| Wera 2go 2 Verktygsbehållare | 270 |
| Wera 2go 3 Verktygsbox | 271 |
| Wera 2go 4 Universalhållare | 271 |
| Wera 2go 5 Verktygsbärare | 271 |
| Wera 2go 6 Bärrem | 272 |
| Wera 2go 7 Hög verktygsbox | 272 |
| Wera 2go H 1 Verktygssats för träanvändare | 272 |
| Wera 2go E 1 verktygssats för elinstallatörer | 273 |
| Wera 2go WS 1 verktygssats för värme-, ventilations- och sanitetsteknik | 274 |
| Kardborreband | 275 |

Bits

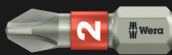

| | | |
|--|---|------------|
|  | Bits för Phillips-skruvar | 278 |
|  | Bits för Pozidriv-skruvar | 290 |
|  | Bits för PlusMinus-skruvar Phillips/spår | 296 |
|  | Bits för PlusMinus-skruvar Pozidriv/spår | 297 |
|  | Bits för TORX® skruvar | 297 |
|  | Bits för TORX® B0 skruvar | 305 |
|  | Bits för TORX PLUS® skruvar | 307 |
|  | Bits för TORX PLUS® IPR skruvar | 308 |
|  | Bits för spårskruvar Styrhylsor | 308 |
|  | Bits för insexskruvar | 311 |
|  | Bits för insex B0 skruvar | 316 |
|  | Bits för innerfyrkantsskruvar | 318 |
|  | Bits för TORQ-SET® skruvar | 321 |
|  | Bits för TRI-WING® skruvar | 322 |
|  | Bits för inner-flertandsskruvar | 322 |
|  | Bits för Microstix® skruvar | 322 |
|  | Bits för Spanner-skruvar | 323 |
|  | Hylsmejselinsatser | 323 |
|  | Inskruvningsverktyg med innergånga | 325 |

Hållare och adapter

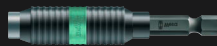

| | |
|---|------------|
| Impaktor-hållare | 328 |
| Rapidaptor-hållare | 329 |
| Universalhållare med snabbfäste | 331 |
| Universalhållare med snäppring | 332 |
| Universalhållare med hylsa av rostfritt stål | 332 |
| Bit-distanselement | 334 |
| Verktygsskaft och kopplingsdelar | 334 |

Sortiment



| | |
|---------------------------------------|------------|
| Bit-Checks Impaktor | 340 |
| Bit-Checks Stainless | 343 |
| Bit-Checks och Bit-Safes BiTorsion | 344 |
| Bit-Checks Diamond | 347 |
| Bit-Checks Universal | 349 |
| Bit-Checks Trä | 357 |
| Bit-Checks Metal | 361 |
| Sortiment för specialtillämpningar | 362 |

Momentverktyg



| | |
|--|------------|
| Serie 7400 Kraftform momentskruvmejsel | |
| med variabel momentinställning | 370 |
| med fast fabriksinställt momentvärde | 375 |
| med fast fabriksinställt momentvärde enligt kundönskemål | 380 |
| Serie 7500 Kraftform Safe-Torque Speed momentskruvmejsel | 385 |
| Serie momentindikatorer | 387 |
| Serie Click-Torque momentnycklar inställbara momentnycklar med omkopplare | 389 |
| inställbar momentnyckel för höger- och vänsterdragning | 396 |
| inställbara momentnycklar för insatsverktyg | 397 |
| förinställd momentnycklar för insatsverktyg | 401 |
| Serie insatsverktyg | 403 |
| Tillbehör | 415 |
| Momentnyckel Safe-Torque och tillbehör | 418 |

Slagskruvmejsel och Skonhammare



| | |
|-------------------|------------|
| Slagskruvmejsel | 419 |
| Serie Skonhammare | 420 |

Index

| | |
|---------------------------|------------|
| TechLex | 422 |
| Index efter kodnummer | 426 |
| Index efter artikelnummer | 441 |



Skruvmejsel

Kraftform Stainless – Rostfritt stål-material som förebygger extern rost

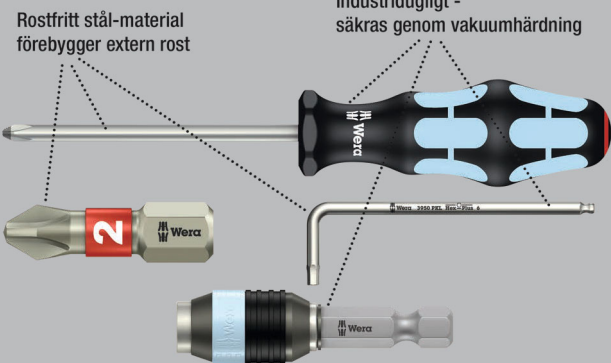

Högkvalitativ Kraftform Plus skruvmejsel av rostfritt stål.

Weras verktyg i rostfritt stål är vakuumhårdade och har därför den hårdhet och hållfasthet som krävs för skruvningsarbete.

Industriell användning är möjlig utan begränsningar. Lasertip-spetsarna fäster i skruvskallen så att verktyget inte glider ut ur den. Flerkomponents Kraftform-grepp, för snabbt och skonsamt arbete. Verktygsväljare "Take it easy" med färgkodning enligt profil och storleksstämpel – för enkelt och snabbt val av rätt verktyg.

Det sexkantiga rullstoppet hindrar verktyget från att rulla iväg.

- Flerkomponents Kraftform-grepp för snabb och ergonomisk skruvning
- Med verktygsväljare Take it easy: Färgkodning enligt profiler och storleksstämpel
- Med sexkantigt rullstopp mot ivägrullning
- Lasertip-spetsar för bättre grepp i skruvskallen

Lasertip – Laserbehandlad klingspets

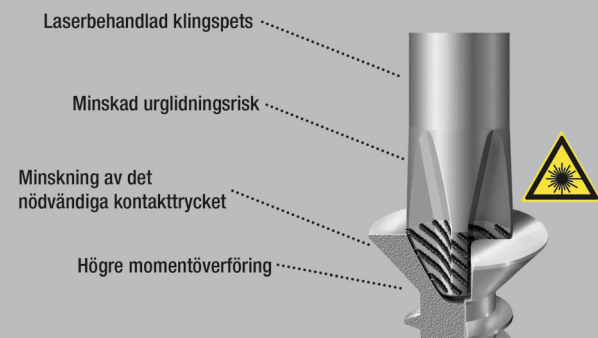

3335 Spårskruvmejsel, rostfritt stål



| | EAN | | | | | | |
|---------------------------|---------|-----|-----|-----|-----|----|----------|
| Code | 4013288 | mm | mm | mm | mm | mm | |
| 05032001001 ¹⁾ | 107329 | 0,5 | 3,0 | 3,0 | 80 | 81 | 1/8" 10 |
| 05032002001 ¹⁾ | 107336 | 0,6 | 3,5 | 3,5 | 100 | 81 | 9/64" 10 |
| 05032003001 | 107343 | 0,8 | 4,0 | 4,0 | 100 | 98 | 5/32" 10 |
| 05032004001 | 107350 | 1,0 | 5,5 | 5,5 | 125 | 98 | 7/32" 10 |

¹⁾ej Lasertip

3334 Spårskruvmejsel, rostfritt stål



| | EAN | | | | | | |
|-------------|---------|-----|------|-----|-----|-----|----------|
| Code | 4013288 | mm | mm | mm | mm | mm | |
| 05032005001 | 107367 | 1,2 | 6,5 | 6,0 | 150 | 105 | 1/4" 10 |
| 05032006001 | 107374 | 1,2 | 8,0 | 7,0 | 175 | 112 | 5/16" 10 |
| 05032007001 | 107381 | 1,6 | 10,0 | 9,0 | 200 | 112 | 3/8" 5 |

3350 PH Krysspårsskrvmejsel, rostfritt stål



| | EAN | | | | | | |
|---------------------------|---------|------|-----|-----|-----|--------|----|
| Code | 4013288 | | mm | mm | mm | mm | |
| 05032020001 ¹⁾ | 107398 | PH 0 | 60 | 81 | 3,0 | 2 3/8" | 5 |
| 05032021001 | 107404 | PH 1 | 80 | 98 | 4,5 | 3 1/8" | 10 |
| 05032022001 | 107411 | PH 2 | 100 | 105 | 6,0 | 4" | 10 |
| 05032023001 | 107428 | PH 3 | 150 | 112 | 8,0 | 6" | 5 |

¹⁾ej Lasertip

3355 PZ Krysspårsskrumvejsel, rostfritt stål



| Code | EAN | + | mm | mm | mm | mm | |
|---------------------------|--------|------|-----|-----|-----|--------|----|
| 05032030001 ¹⁾ | 107435 | PZ 0 | 60 | 81 | 3,0 | 2 3/8" | 5 |
| 05032031001 | 107442 | PZ 1 | 80 | 98 | 4,5 | 3 1/8" | 10 |
| 05032032001 | 107459 | PZ 2 | 100 | 105 | 6,0 | 4" | 10 |
| 05032033001 | 107466 | PZ 3 | 150 | 112 | 8,0 | 6" | 5 |

¹⁾ej Lasertip

3367 TORX® skrumvejsel, rostfritt stål



| Code | EAN | + | mm | mm | mm | mm | |
|-------------|--------|-------|-----|-----|-----|---------|----|
| 05032050001 | 107473 | TX 8 | 60 | 81 | 3,5 | 2 3/8" | 10 |
| 05032051001 | 107480 | TX 9 | 60 | 81 | 4,0 | 2 3/8" | 10 |
| 05032052001 | 107497 | TX 10 | 80 | 81 | 4,0 | 3 1/8" | 10 |
| 05032053001 | 107503 | TX 15 | 80 | 98 | 4,0 | 3 1/8" | 10 |
| 05032054001 | 107510 | TX 20 | 100 | 98 | 4,5 | 4" | 10 |
| 05032055001 | 107527 | TX 25 | 100 | 105 | 5,0 | 4" | 10 |
| 05032056001 | 107534 | TX 27 | 115 | 105 | 5,5 | 4 9/16" | 10 |
| 05032057001 | 107541 | TX 30 | 115 | 105 | 6,0 | 4 9/16" | 10 |
| 05032058001 | 107558 | TX 40 | 130 | 112 | 7,0 | 5 3/16" | 10 |

3368 Skrumvejsel för innerfyrkantsskruvar, rostfritt stål

- Rostfritt stål-skrumvejsel för innerfyrkantsskruvar
- Flerkomponents Kraftform-grepp för snabb och ergonomisk skruvning
- Med greppmärkning för att lättare hitta och sortera verktygen
- Med sexkantigt rullstopp mot ivägrullning
- Rostfritt stål mot extern rost

3368 Skrumvejsel för innerfyrkantsskruvar, rostfritt stål



| Code | EAN | □ | mm | mm | mm | mm | |
|-------------|--------|-----|-----|-----|-----|--------|----|
| 05032070002 | 114150 | # 1 | 80 | 98 | 4,5 | 3 1/8" | 10 |
| 05032071002 | 114167 | # 2 | 100 | 105 | 6,0 | 4" | 10 |

3334/6 Skrumvejselsats, rostfritt stål + rack

- Med rack för väggmontering

3334/6 Skrumvejselsats, rostfritt stål + rack



| Code | EAN | | |
|-------------|--------|---|--|
| 05032060001 | 111388 | | 1 |
| | | + | 3350 PH 1x PH 1x80; 1x PH 2x100 |
| | | - | 3335 1x 0,5x3,0x80 ¹⁾ ; 1x 0,8x4,0x100; 1x 1,0x5,5x125 |
| | | - | 3334 1x 1,2x6,5x150 |

¹⁾ej Lasertip

3334/3355/6 Skrumvejselsats, rostfritt stål + rack

- Med rack för väggmontering

3334/3355/6 Skrumvejselsats, rostfritt stål + rack



| Code | EAN | | |
|-------------|--------|---|--|
| 05032061001 | 111395 | | 1 |
| | | + | 3355 PZ 1x PZ 1x80; 1x PZ 2x100 |
| | | - | 3335 1x 0,5x3,0x80 ¹⁾ ; 1x 0,8x4,0x100; 1x 1,0x5,5x125 |
| | | - | 3334 1x 1,2x6,5x150 |

¹⁾ej Lasertip

3334/3350/3355/6 Skruvmejselsats, rostfritt stål + rack

- Med rack för väggmontering

3334/3350/3355/6 Skruvmejselsats, rostfritt stål + rack



| Code | EAN | | |
|-------------|--------|---------------------------------------|---|
| 05032063001 | 111739 | | 1 |
| | | ⊕ 3350 PH 1x PH 1x80; 1x PH 2x100 | |
| | | ⊕ 3355 PZ 1x PZ 1x80; 1x PZ 2x100 | |
| | | ⊖ 3335 1x 0,5x3,0x80 ¹⁾ | |
| | | ⊖ 3334 1x 1,2x6,5x150 | |

¹⁾ej Lasertip

Wera skruvmejseln

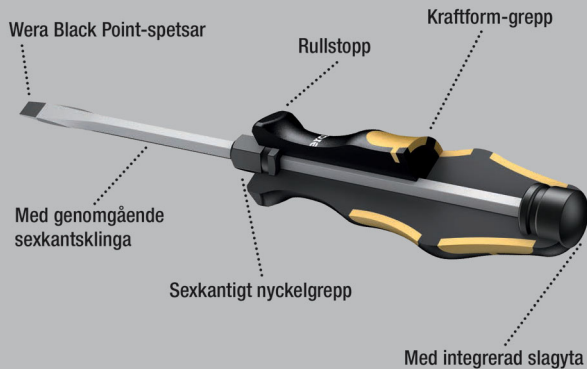

Wera skruv- och huggmejsel för skruvning, mejsling och huggning, samt lossning av hårt sittande skruvar. Med flerkomponents Kraftform-grepp, för snabbt och skonsamt arbete. Kraftform Plus: Hårda greppzoner för hög arbetshastighet, medan mjuka greppzoner garanterar hög momentöverföring. Med genomgående sexkantsklinga av högkvalitativt bitsmaterial, vilket betyder förlustfri överföring av kraft – även vid hammaslag. Seghärdat material som förebygger flisning och brott på klingan.

Med integrerad slagyta som ökar livslängden och minskar risken för flisning. Via det integrerade sexkantsgreppet kan högre moment överföras med hjälp av U- eller ringnyckel.

Weras Black Point-spetsar och en avancerad härdningsprocess garanterar hög livslängd hos spetsarna, utmärkt korrosionsskydd och precis passning. Med sexkantigt rullstopp som hindrar verktyget från att rulla iväg.

932 A Spårskruvmejsel



| | EAN | □ | □ | □ | □ | □ | □ | □ |
|---------------------------|---------|-----|------|----|----|-----|-----|----|
| Code | 4013288 | mm | mm | mm | mm | mm | mm | |
| 05018260001 ¹⁾ | 018007 | 0,6 | 3,5 | 4 | | 80 | 81 | 10 |
| 05018262001 | 018014 | 0,8 | 4,5 | 5 | 8 | 90 | 98 | 10 |
| 05018264001 | 018021 | 1,0 | 5,5 | 6 | 10 | 100 | 105 | 10 |
| 05018266001 | 018038 | 1,2 | 7,0 | 6 | 10 | 125 | 105 | 10 |
| 05018268001 | 018045 | 1,6 | 9,0 | 8 | 13 | 150 | 112 | 10 |
| 05018270001 | 018052 | 1,6 | 10,0 | 8 | 13 | 175 | 112 | 5 |
| 05018272001 ²⁾ | 018069 | 2,0 | 12,0 | 10 | 16 | 200 | 117 | 2 |
| 05018274001 ²⁾ | 018076 | 2,5 | 14,0 | 10 | 16 | 250 | 117 | 2 |

¹⁾ Ej genomgående klinga, slagyta och nyckelgrepp

²⁾ Kraftform med rullstopp, enkomponent

932 A SB Spårskruvmejsel



| Code | EAN | | | |
|-------------|--------|---|-------------------------|----|
| 05100085001 | 181596 | ⊖ | 932 A 1x 1.0x5.5x100 | 10 |
| 05100086001 | 181602 | ⊖ | 932 A 1x 1.2x7.0x125 | 10 |
| 05100087001 | 181619 | ⊖ | 932 A 1x 1.6x9.0x150 | 10 |

932 AS Spårskruvmejsel

- Med genomgående sexkantsklinga, slagyta med integrerad innerfyrkant och nyckelgrepp

932 AS Spårskruvmejsel



| | EAN | □ | □ | □ | □ | □ | □ | □ |
|-------------|---------|-----|-----|----|----|-----|-----|----|
| Code | 4013288 | mm | mm | mm | mm | mm | mm | |
| 05018300001 | 134486 | 0,8 | 4,5 | 5 | 8 | 100 | 98 | 10 |
| 05018301001 | 134462 | 1,0 | 5,5 | 6 | 10 | 113 | 105 | 10 |
| 05018302001 | 134455 | 1,2 | 7,0 | 6 | 10 | 138 | 105 | 10 |

917 SPH Krysspårsskruvmejsel



| | EAN | + | mm | mm | mm | mm | mm | mm | |
|-------------|---------|------|----|----|-----|-----|--------|----|--|
| Code | 4013288 | | | | | | | | |
| 05017005001 | 017734 | PH 1 | 5 | 8 | 80 | 98 | 3 1/8" | 10 | |
| 05017010001 | 017741 | PH 2 | 6 | 10 | 100 | 105 | 4" | 10 | |
| 05017015001 | 017758 | PH 3 | 8 | 13 | 150 | 112 | 6" | 5 | |
| 05017020001 | 017765 | PH 4 | 10 | 16 | 200 | 117 | 8" | 2 | |

917 SPH SB Krysspårsskruvmejsel



| Code | EAN | + | | |
|-------------|--------|---|------------------------|----|
| 05100075001 | 181565 | + | 917 SPH 1x PH 1x80 | 10 |
| 05100076001 | 181572 | + | 917 SPH 1x PH 2x100 | 10 |
| 05100077001 | 181589 | + | 917 SPH 1x PH 3x150 | 5 |

917 SPHS Krysspårsskruvmejsel

- Med genomgående sexkantsklinga, slagyta med integrerad innerfyrkant och nyckelgrepp

917 SPHS Krysspårsskruvmejsel



| | EAN | + | mm | mm | mm | mm | mm | mm | |
|-------------|---------|------|----|----|-----|-----|----------|----|--|
| Code | 4013288 | | | | | | | | |
| 05017040001 | 134493 | PH 1 | 5 | 8 | 90 | 98 | 3 35/64" | 10 | |
| 05017041001 | 134448 | PH 2 | 6 | 10 | 113 | 105 | 4 29/64" | 10 | |

918 SPZ Krysspårsskruvmejsel



| | EAN | * | mm | mm | mm | mm | mm | mm | |
|-------------|---------|------|----|----|-----|-----|--------|----|--|
| Code | 4013288 | | | | | | | | |
| 05017050001 | 017772 | PZ 1 | 5 | 8 | 80 | 98 | 3 1/8" | 10 | |
| 05017052001 | 017789 | PZ 2 | 6 | 10 | 100 | 105 | 4" | 10 | |
| 05017054001 | 017796 | PZ 3 | 8 | 13 | 150 | 112 | 6" | 5 | |
| 05017056001 | 017802 | PZ 4 | 10 | 16 | 200 | 117 | 8" | 2 | |

918 SPZ SB Krysspårsskruvmejsel



| Code | EAN | * | | |
|-------------|--------|---|------------------------|----|
| 05100080001 | 181633 | + | 918 SPZ 1x PZ 1x80 | 10 |
| 05100081001 | 181640 | + | 918 SPZ 1x PZ 2x100 | 10 |
| 05100082001 | 181657 | + | 918 SPZ 1x PZ 3x150 | 5 |

977 TORX® skruvmejsel



| | EAN | * | mm | mm | mm | mm | mm | mm | |
|-------------|---------|-------|----|----|-----|-----|--------|----|--|
| Code | 4013288 | | | | | | | | |
| 05024400001 | 094742 | TX 15 | 5 | 8 | 80 | 98 | 3 1/8" | 10 | |
| 05024401001 | 094759 | TX 20 | 5 | 8 | 90 | 98 | 3 1/2" | 10 | |
| 05024402001 | 094766 | TX 25 | 6 | 10 | 100 | 105 | 4" | 10 | |
| 05024403001 | 094773 | TX 27 | 6 | 10 | 125 | 105 | 5" | 10 | |
| 05024404001 | 094780 | TX 30 | 8 | 13 | 150 | 112 | 6" | 10 | |
| 05024405001 | 094797 | TX 40 | 8 | 13 | 150 | 112 | 6" | 10 | |

Big Pack 900 Skruvmejselsats Kraftform Wera: Skruvmejsel + rack

- Med rack för väggmontering

Big Pack 900 Skruvmejselsats Kraftform Wera: Skruvmejsel + rack



| Code | EAN | | |
|-------------|-------------------|---|--|
| 05133285001 | 4013288 176349 | | 1 |
| | | + | 917 SPH 1x PH 1x80; 1x PH 2x100; 1x PH 3x150 |
| | | + | 918 SPZ 1x PZ 1x80; 1x PZ 2x100; 1x PZ 3x150 |
| | | - | 932 A 1x 0,6x3,5x80 ¹⁾ ; 1x 0,8x4,5x90; 1x 1,0x5,5x100; 1x 1,2x7,0x125; 1x 1,6x9,0x150 |
| | | * | 977 TORX® 1x TX 20x90; 1x TX 25x100 |
| | | | Rack 2x 190,0x50,0 |

¹⁾Ej genomgående klinga, slagyta och nyckelgrepp

932/6 Skruvmejselsats Kraftform Wera: Skruvmejsel + rack

- Med rack för väggmontering

932/6 Skruvmejselsats Kraftform Wera: Skruvmejsel + rack

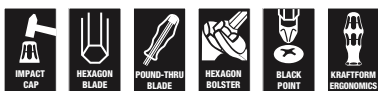

| Code | EAN | | |
|-------------|-------------------|---|--|
| 05018282001 | 4013288 018090 | | 1 |
| | | + | 917 SPH 1x PH 1x80; 1x PH 2x100 |
| | | - | 932 A 1x 0,6x3,5x80 ¹⁾ ; 1x 0,8x4,5x90; 1x 1,0x5,5x100; 1x 1,2x7,0x125 |

¹⁾Ej genomgående klinga, slagyta och nyckelgrepp

932 S/6 Skruvmejselsats Kraftform Wera: Skruvmejsel + rack

- Slagyta med integrerad innerfyrkant och nyckelgrepp för överföring av högre moment
- Med rack för väggmontering

932 S/6 Skruvmejselsats Kraftform Wera: Skruvmejsel + rack



| Code | EAN | | |
|-------------|-------------------|---|--|
| 05018283001 | 4013288 134479 | | 1 |
| | | + | 917 SPHS 1x PH 1x90; 1x PH 2x113 |
| | | - | 932 A 1x 0,6x3,5x80 ¹⁾ |
| | | - | 932 AS 1x 0,8x4,5x100; 1x 1,0x5,5x113; 1x 1,2x7,0x138 |

¹⁾Ej genomgående klinga, slagyta och nyckelgrepp

932/918/6 Skruvmejselsats Kraftform Wera: Skruvmejsel + rack

- Med rack för väggmontering

932/918/6 Skruvmejselsats Kraftform Wera: Skruvmejsel + rack

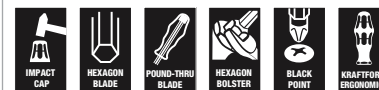

| Code | EAN | | |
|-------------|-------------------|---|--|
| 05018287001 | 4013288 018137 | | 1 |
| | | + | 918 SPZ 1x PZ 1x80; 1x PZ 2x100 |
| | | - | 932 A 1x 0,6x3,5x80 ¹⁾ ; 1x 0,8x4,5x90; 1x 1,0x5,5x100; 1x 1,2x7,0x125 |

¹⁾Ej genomgående klinga, slagyta och nyckelgrepp

977/6 TORX® skruvmejselsats Kraftform Wera: Skruvmejsel + rack

- Med rack för väggmontering

977/6 TORX® skruvmejselsats Kraftform Wera: Skruvmejsel + rack



| | | | |
|-------------|-------------------|--|---|
| Code | EAN | | |
| 05024410001 | 4013288 094803 | | 1 |
| | | 977 TORX® 1x TX 15x80; 1x TX 20x90; 1x TX 25x100; 1x TX 27x125; 1x TX 30x150; 1x TX 40x150 | |

Kraftform – Form för handen

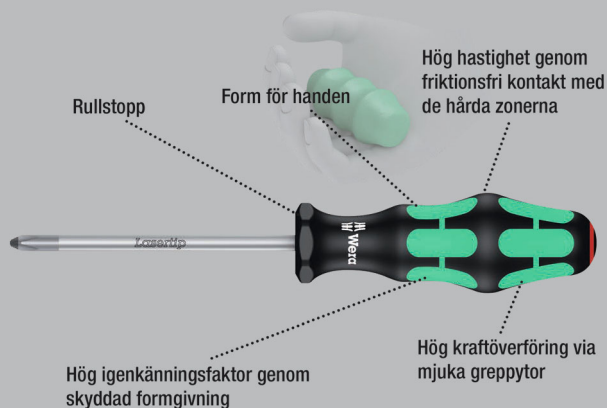

Högkvalitativ Kraftform Plus skruvmejsel med elektrikerklunga. Flerkomponents Kraftform Plus-grepp för behagligt ergonomiskt arbete, utan blåsor och valkar. Hårda greppzoner för hög arbetshastighet, medan mjuka greppzoner garanterar hög momentöverföring.

Spetsarna på Wera Lasertip-skruvmejslar är mikroskopiskt uppruggade med laserstrålar. Den uppruggade ytan bokstavligen "biter sig fast" i skruvskallen. Oavsiktlig glidning i skruven är historia.

Verktygsväljare "Take it easy" med färgkodning enligt profil och storleksstämpel – för enkelt och snabbt val av rätt verktyg.

Det sexkantiga rullstoppet hindrar verktyget från att rulla iväg.

- Hårda greppzoner för hög arbetshastighet, mjuka greppzoner för hög momentöverföring
- Med verktygsväljare Take it easy: Färgkodning enligt profiler och storleksstämpel
- Med sexkantigt rullstopp mot ivägrullning
- Lasertip-spetsar för bättre grepp i skruvskallen

Lasertip – Laserbehandlad klingspets

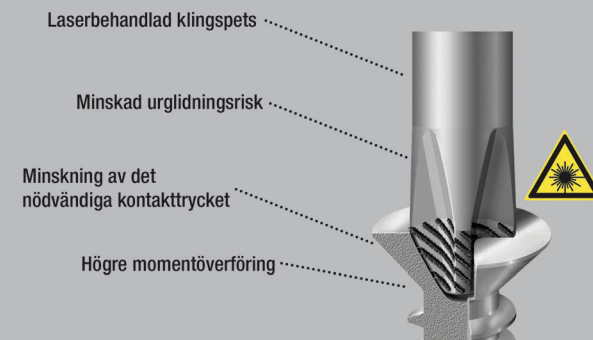

335 Spårskruvmejsel – elektrikerklunga



| | EAN | □ | □ | □ | □ | ∅ | □ | |
|---------------------------|---------|-----|-----|-----|-----|-----|--------|----|
| Code | 4013288 | mm | mm | mm | mm | mm | | |
| 05008006001 ¹⁾ | 003996 | 0,4 | 2,0 | 60 | 70 | 2,5 | 5/64" | 10 |
| 05110000001 ¹⁾ | 003232 | 0,4 | 2,5 | 60 | 70 | 2,5 | 3/32" | 10 |
| 05008007001 ¹⁾ | 003249 | 0,4 | 2,5 | 75 | 70 | 2,5 | 3/32" | 10 |
| 05110001001 ¹⁾ | 003256 | 0,5 | 3,0 | 80 | 81 | 3,0 | 1/8" | 10 |
| 05008008001 ¹⁾ | 107985 | 0,5 | 3,0 | 150 | 81 | 4,0 | 1/8" | 10 |
| 05008009001 ¹⁾ | 107992 | 0,5 | 3,0 | 200 | 81 | 4,0 | 1/8" | 5 |
| 05008015001 ¹⁾ | 003263 | 0,6 | 3,5 | 100 | 81 | 3,5 | 9/64" | 10 |
| 05110002001 ¹⁾ | 003270 | 0,6 | 3,5 | 125 | 81 | 3,5 | 9/64" | 10 |
| 05110003001 ¹⁾ | 003287 | 0,6 | 3,5 | 200 | 81 | 3,5 | 9/64" | 5 |
| 05110004001 | 003294 | 0,8 | 4,0 | 100 | 98 | 4,0 | 5/32" | 10 |
| 05110005001 | 003300 | 0,8 | 4,0 | 150 | 98 | 4,0 | 5/32" | 10 |
| 05110006001 | 003317 | 0,8 | 4,0 | 200 | 98 | 4,0 | 5/32" | 5 |
| 05008027001 ¹⁾ | 003324 | 0,8 | 4,0 | 300 | 98 | 4,0 | 5/32" | 2 |
| 05110007001 | 003331 | 1,0 | 5,5 | 125 | 98 | 5,5 | 7/32" | 10 |
| 05008055001 | 003348 | 1,0 | 5,5 | 150 | 98 | 5,5 | 7/32" | 10 |
| 05110008001 | 003355 | 1,0 | 5,5 | 200 | 98 | 5,5 | 7/32" | 5 |
| 05008060001 ¹⁾ | 003362 | 1,0 | 5,5 | 300 | 98 | 5,5 | 7/32" | 2 |
| 05008061001 | 108005 | 1,2 | 6,0 | 100 | 105 | 6,0 | 15/64" | 10 |

¹⁾ ej Lasertip

335 SB Spårskruvmejsel – elektrikerklina



| Code | EAN | | | |
|-------------|---------|--|--|----|
| | 4013288 | | | |
| 05100042001 | 181275 | | 335 1x 0.6x3.5x100 ¹⁾ | 10 |
| 05100043001 | 181251 | | 335 1x 0.8x4.0x100 | 10 |
| 05100044001 | 181244 | | 335 1x 1.0x5.5x125 | 10 |

334 SK Spårskruvmejsel

- Med sexkantsklina och nyckelgrepp för överföring av högre moment

334 SK Spårskruvmejsel



| Code | EAN | | | | | | | |
|---------------------------|---------|-----|------|----|----|-----|-----|----|
| | 4013288 | mm | mm | mm | mm | mm | mm | |
| 05007670001 ¹⁾ | 108036 | 0,6 | 3,5 | 4 | - | 75 | 81 | 10 |
| 05007671001 | 108043 | 0,8 | 4,0 | 4 | - | 90 | 81 | 10 |
| 05007672001 | 108050 | 0,8 | 4,5 | 5 | 8 | 90 | 98 | 10 |
| 05007673001 | 108067 | 1,0 | 5,5 | 6 | 10 | 100 | 98 | 10 |
| 05007674001 | 108074 | 1,2 | 6,5 | 6 | 10 | 125 | 105 | 10 |
| 05007675001 | 108081 | 1,2 | 7,0 | 6 | 10 | 125 | 105 | 10 |
| 05007676001 | 108098 | 1,6 | 9,0 | 8 | 13 | 150 | 112 | 10 |
| 05007677001 | 108104 | 1,6 | 10,0 | 8 | 13 | 175 | 112 | 5 |

¹⁾ej Lasertip

334 Spårskruvmejsel – rak klinga



| | EAN | | | | | | | |
|---------------------------|---------|-----|------|-----|-----|------|-------|----|
| Code | 4013288 | mm | mm | mm | mm | mm | mm | |
| 05007610001 | 003058 | 0,8 | 5,0 | 100 | 98 | 5,0 | 3/16" | 10 |
| 05007620001 | 003065 | 1,0 | 6,0 | 125 | 105 | 6,0 | 1/4" | 10 |
| 05340330001 | 102553 | 1,0 | 6,0 | 150 | 105 | 6,0 | 1/4" | 10 |
| 05110010001 | 003089 | 1,2 | 6,5 | 150 | 105 | 6,0 | 1/4" | 10 |
| 05007635001 | 003072 | 1,2 | 7,0 | 150 | 105 | 7,0 | 9/32" | 10 |
| 05007621001 | 108012 | 1,2 | 6,5 | 200 | 105 | 7,0 | 1/4" | 5 |
| 05110011001 | 003096 | 1,2 | 8,0 | 175 | 112 | 7,0 | 5/16" | 5 |
| 05007640001 | 108029 | 1,6 | 8,0 | 175 | 112 | 7,0 | 5/16" | 5 |
| 05110104001 | 003102 | 1,6 | 10,0 | 200 | 112 | 9,0 | 3/8" | 5 |
| 05110105001 ¹⁾ | 003119 | 2,0 | 12,0 | 250 | 117 | 10,0 | 1/2" | 2 |

¹⁾ej Lasertip

334 SB Spårskruvmejsel – rak klinga



| Code | EAN | | | |
|-------------|---------|--|------------------------------|----|
| | 4013288 | | | |
| 05100030001 | 181411 | | 334 1x 1.2x6.5x150 | 10 |
| 05100031001 | 181220 | | 334 1x 1.2x8.0x175 | 5 |

350 SK PH Krysspårsskruvmejsel

- Med sexkantsklinga och nyckelgrepp för överföring av högre moment

350 SK PH Krysspårsskruvmejsel



| | EAN | + | mm | mm | mm | mm | mm | mm | mm |
|---------------------------|---------|------|----|----|-----|-----|--------|----|----|
| Code | 4013288 | | | | | | | | |
| 05008750001 ¹⁾ | 108128 | PH 0 | 4 | | 60 | 81 | 2 3/8" | | 5 |
| 05008751001 | 108135 | PH 1 | 5 | 8 | 80 | 98 | 3 1/8" | | 10 |
| 05008752001 | 108142 | PH 2 | 6 | 10 | 100 | 105 | 4" | | 10 |
| 05008753001 | 108159 | PH 3 | 8 | 13 | 150 | 112 | 6" | | 5 |

¹⁾ej Lasertip

350 PH Krysspårsskruvmejsel



| | EAN | + | mm | mm | mm | mm | mm | mm |
|---------------------------|---------|------|-----|-----|------|--------|----|----|
| Code | 4013288 | | | | | | | |
| 05008705001 ¹⁾ | 003591 | PH 0 | 60 | 81 | 3,0 | 2 3/8" | | 5 |
| 05008706001 ¹⁾ | 108111 | PH 0 | 100 | 81 | 3,0 | 4" | | 5 |
| 05008710001 | 003607 | PH 1 | 80 | 98 | 4,5 | 3 1/8" | | 10 |
| 05008712001 | 003614 | PH 1 | 200 | 98 | 4,5 | 8" | | 2 |
| 05008715001 ¹⁾ | 003621 | PH 1 | 300 | 98 | 4,5 | 12" | | 2 |
| 05008720001 | 003638 | PH 2 | 100 | 105 | 6,0 | 4" | | 10 |
| 05008723001 | 097996 | PH 2 | 150 | 105 | 6,0 | 6" | | 10 |
| 05008725001 | 003645 | PH 2 | 200 | 105 | 6,0 | 8" | | 2 |
| 05008730001 ¹⁾ | 003652 | PH 2 | 300 | 105 | 6,0 | 12" | | 2 |
| 05008735001 | 003669 | PH 3 | 150 | 112 | 8,0 | 6" | | 5 |
| 05008740001 ¹⁾ | 003676 | PH 4 | 200 | 112 | 10,0 | 8" | | 2 |

¹⁾ej Lasertip

350 PH SB Krysspårsskruvmejsel



| | EAN | + | | |
|-------------|---------|---|--------------------------|----|
| Code | 4013288 | | | |
| 05100050001 | 181329 | + | 350 PH | 10 |
| | | | 1x PH 0x60 ¹⁾ | |
| 05100051001 | 181336 | + | 350 PH | 10 |
| | | | 1x PH 1x80 | |
| 05100052001 | 181343 | + | 350 PH | 10 |
| | | | 1x PH 2x100 | |

¹⁾ej Lasertip

355 SK PZ Krysspårsskruvmejsel

- Med sexkantsklinga och nyckelgrepp för överföring av högre moment

355 SK PZ Krysspårsskruvmejsel



| | EAN | + | mm | mm | mm | mm | mm | mm |
|---------------------------|---------|------|----|----|-----|-----|--------|----|
| Code | 4013288 | | | | | | | |
| 05009340001 ¹⁾ | 108180 | PZ 0 | 4 | | 60 | 81 | 2 3/8" | 5 |
| 05009341001 | 108197 | PZ 1 | 5 | 8 | 80 | 98 | 3 1/8" | 10 |
| 05009342001 | 108203 | PZ 2 | 6 | 10 | 100 | 105 | 4" | 10 |
| 05009343001 | 108210 | PZ 3 | 8 | 13 | 150 | 112 | 6" | 5 |

¹⁾ej Lasertip

355 PZ Krysspårsskruvmejsel



| | EAN | | | | | | |
|---------------------------|---------|------|-----|-----|------|--------|----|
| Code | 4013288 | | mm | mm | mm | | |
| 05009305001 ¹⁾ | 004024 | PZ 0 | 60 | 81 | 3,0 | 2 3/8" | 10 |
| 05009310001 | 004031 | PZ 1 | 80 | 98 | 4,5 | 3 1/8" | 10 |
| 05009312001 | 004048 | PZ 1 | 200 | 98 | 4,5 | 8" | 2 |
| 05009313001 ¹⁾ | 108166 | PZ 1 | 300 | 98 | 4,5 | 12" | 2 |
| 05009315001 | 004055 | PZ 2 | 100 | 105 | 6,0 | 4" | 10 |
| 05009317001 | 004062 | PZ 2 | 200 | 105 | 6,0 | 8" | 2 |
| 05347743001 | 097040 | PZ 2 | 250 | 105 | 6,0 | 10" | 2 |
| 05009319001 ¹⁾ | 108173 | PZ 2 | 300 | 105 | 6,0 | 12" | 2 |
| 05009320001 | 004079 | PZ 3 | 150 | 112 | 8,0 | 6" | 5 |
| 05009325001 ¹⁾ | 004086 | PZ 4 | 200 | 112 | 10,0 | 8" | 2 |

¹⁾ej Lasertip

355 PZ SB Krysspårsskruvmejsel



| Code | EAN | | | | | | |
|-------------|---------|--|--------|--------------------------|--|--|----|
| | 4013288 | | | | | | |
| 05100055001 | 181282 | | 355 PZ | 1x PZ 0x60 ¹⁾ | | | 10 |
| 05100056001 | 181299 | | 355 PZ | 1x PZ 1x80 | | | 10 |
| 05100057001 | 181305 | | 355 PZ | 1x PZ 2x100 | | | 10 |

¹⁾ej Lasertip

Hex-Plus – Ger insexskruvar längre liv

Risken att profilen skadas – hålet blir runt försvinner

Mycket hög livslängd

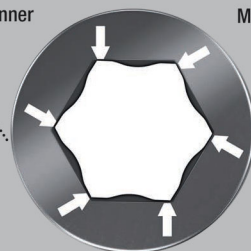

Högkvalitativ Kraftform Plus skruvmejsel.

Flerkomponents Kraftform-grepp, för snabbt och skonsamt arbete. Kraftform Plus: Hårda greppzoner för hög arbetshastighet, medan mjuka greppzoner garanterar hög momentöverföring. Hex-Plus ger större utformad kontaktyta mot skruvskallen.

Spänningskoncentrationen reduceras till ett minimum, och därmed även risken att skada skruvskallen.

Verktysväljare "Take it easy" med färgkodning enligt profil och storleksstämpel – för enkelt och snabbt val av rätt verktyg. Det sexkantiga rullstoppet hindrar verktyget från att rulla iväg.

- Sexkantsskruvmejsel Hex-Plus
- Hex-Plus – Ger insexskruvar längre liv

354 Sexkantsskruvmejsel Hex-Plus



| | EAN | | | | | | | |
|-------------|---------|--|-----|-----|-----|------|--------|----|
| Code | 4013288 | | mm | mm | mm | mm | | |
| 05023105001 | 003942 | | 2,0 | 75 | 70 | 3,0 | 3" | 5 |
| 05023107001 | 003959 | | 2,5 | 75 | 81 | 3,0 | 3" | 10 |
| 05023110001 | 003966 | | 3,0 | 75 | 81 | 4,0 | 3" | 10 |
| 05023115001 | 003973 | | 4,0 | 75 | 98 | 5,0 | 3" | 10 |
| 05023120001 | 003980 | | 5,0 | 80 | 105 | 6,0 | 3 1/8" | 10 |
| 05023125001 | 003997 | | 6,0 | 80 | 105 | 7,0 | 3 1/8" | 5 |
| 05023130001 | 004000 | | 8,0 | 100 | 112 | 10,0 | 4" | 5 |

352 Sexkantsskruvmejsel med kula

- Med sexkantsklinga och kula för säkert arbete även i svåra monteringslägen

352 Sexkantsskruvmejsel med kula



| | EAN | ⊘ | ⊘ | ℓ | ℓ | ℓ | |
|-------------|---------|------|-------|-----|-----|--------|----|
| Code | 4013288 | mm | mm | mm | mm | mm | |
| 05022795001 | 032577 | 1,5 | | 60 | 70 | 2 3/8" | 10 |
| 05022800001 | 003751 | 2,0 | | 100 | 70 | 4" | 10 |
| 05138070001 | 003768 | 2,5 | | 100 | 81 | 4" | 10 |
| 05022805001 | 003775 | 3,0 | | 100 | 81 | 4" | 10 |
| 05022810001 | 003782 | 4,0 | | 100 | 98 | 4" | 10 |
| 05022815001 | 003799 | 5,0 | | 100 | 105 | 4" | 10 |
| 05022820001 | 003805 | 6,0 | | 125 | 105 | 5" | 5 |
| 05022825001 | 003812 | 8,0 | | 150 | 112 | 6" | 5 |
| 05022830001 | 003829 | 10,0 | | 150 | 112 | 6" | 5 |
| 05022835001 | 003836 | 12,0 | | 150 | 117 | 6" | 5 |
| 05022905001 | 003843 | | 5/32" | 100 | 98 | 4" | 5 |
| 05022910001 | 003850 | | 3/16" | 100 | 105 | 4" | 5 |
| 05022920001 | 003874 | | 1/4" | 125 | 105 | 5" | 5 |

TORX® verktyg med hållarfunktion

Klämkraft håller TORX® skruvar stadigt.

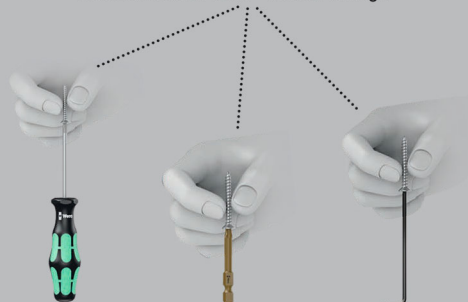

Högkvalitativ Kraftform Plus skruvmejsel.

Flerkomponents Kraftform-grepp, för snabbt och skonsamt arbete. Kraftform Plus: Hårda greppzoner för hög arbetshastighet, medan mjuka greppzoner garanterar hög momentöverföring.

Med hållarfunktion: Klämkraften från yttrycket mellan klingspetsen och skruvprofilen håller skruvarna säkert på plats på verktyget. Det sexkantiga rullstoppet hindrar verktyget från att rulla iväg.

Med greppmärkning för att lättare hitta och sortera verktygen.

- Skruvmejsel för inner TORX® skruvar
- Med hållarfunktion för TORX® skruvar
- Flerkomponents Kraftform-grepp för snabb och ergonomisk skruvning
- Med greppmärkning för att lättare hitta och sortera verktygen
- Med sexkantigt rullstopp mot ivägrollning

367 TORX® HF skruvmejsel med hållarfunktion



| | EAN | ⊘ | ℓ | ℓ | ℓ | ℓ | |
|-------------|---------|-------|-----|-----|-----|---------|----|
| Code | 4013288 | | mm | mm | mm | mm | |
| 05028048001 | 106643 | TX 8 | 60 | 81 | 3,5 | 2 3/8" | 10 |
| 05028049001 | 106650 | TX 9 | 60 | 81 | 4,0 | 2 3/8" | 10 |
| 05028050001 | 100696 | TX 10 | 80 | 81 | 4,0 | 3 1/8" | 10 |
| 05028051001 | 100702 | TX 15 | 80 | 98 | 4,0 | 3 1/8" | 10 |
| 05028052001 | 100719 | TX 20 | 100 | 98 | 4,5 | 4" | 10 |
| 05028070001 | 138415 | TX 20 | 300 | 98 | 4,5 | 12" | 4 |
| 05028053001 | 100726 | TX 25 | 100 | 105 | 5,0 | 4" | 10 |
| 05028071001 | 138408 | TX 25 | 300 | 105 | 6,0 | 12" | 4 |
| 05028054001 | 100733 | TX 27 | 115 | 105 | 5,5 | 4 9/16" | 10 |
| 05028072001 | 138392 | TX 27 | 300 | 105 | 6,0 | 12" | 4 |
| 05028055001 | 100740 | TX 30 | 115 | 105 | 6,0 | 4 9/16" | 10 |
| 05028073001 | 138385 | TX 30 | 300 | 105 | 6,0 | 12" | 4 |
| 05028056001 | 100757 | TX 40 | 130 | 112 | 7,0 | 5 3/16" | 10 |

367 TORX® skruvmejsel



| | EAN | | | | | | |
|-------------|---------|-------|-----|-----|-----|---------|----|
| Code | 4013288 | | mm | mm | mm | " | |
| 05028000001 | 025852 | TX 5 | 60 | 70 | 3,5 | 2 3/8" | 10 |
| 05028001001 | 004185 | TX 6 | 60 | 70 | 3,5 | 2 3/8" | 10 |
| 05028002001 | 004192 | TX 7 | 60 | 70 | 3,5 | 2 3/8" | 10 |
| 05028003001 | 004208 | TX 8 | 60 | 81 | 3,5 | 2 3/8" | 10 |
| 05028004001 | 004215 | TX 9 | 60 | 81 | 4,0 | 2 3/8" | 10 |
| 05028005001 | 004222 | TX 10 | 80 | 81 | 4,0 | 3 1/8" | 10 |
| 05028008001 | 004239 | TX 15 | 80 | 98 | 4,0 | 3 1/8" | 10 |
| 05028010001 | 004246 | TX 20 | 100 | 98 | 4,5 | 4" | 10 |
| 05028012001 | 004253 | TX 25 | 100 | 105 | 5,0 | 4" | 10 |
| 05028013001 | 004260 | TX 27 | 115 | 105 | 5,5 | 4 9/16" | 10 |
| 05028015001 | 004277 | TX 30 | 115 | 105 | 6,0 | 4 9/16" | 10 |
| 05028020001 | 004284 | TX 40 | 130 | 112 | 7,0 | 5 1/8" | 10 |

367 SB TORX® skruvmejsel



| Code | EAN | | | |
|-------------|---------|--|----------------------------------|----|
| | 4013288 | | | |
| 05100060001 | 181350 | | 367 TORX® 1x TX 10x80 | 10 |
| 05100061001 | 181367 | | 367 TORX® 1x TX 15x80 | 10 |
| 05100062001 | 181374 | | 367 TORX® 1x TX 20x100 | 10 |
| 05100063001 | 181381 | | 367 TORX® 1x TX 25x100 | 10 |
| 05100064001 | 181398 | | 367 TORX® 1x TX 30x115 | 10 |

367 TORX® B0 skruvmejsel

Högkvalitativ Kraftform Plus skruvmejsel. Flerkomponents Kraftform-grepp, för snabbt och skonsamt arbete.

TORX® B0 skruvar har ett utskjutande stift i sin fattningsprofil. Detta förhindrar obehörig lossning, eftersom sådana skruvar inte kan användas med "vanliga" TORX® verktyg. Endast speciella TORX® B0-verktyg har ett hål som motsvarar stiftet.

Weras Black Point-spetsar och en avancerad härdningsprocess garanterar hög livslängd hos spetsarna, utmärkt korrosionsskydd och precis passning.

Det sexkantiga rullstoppet hindrar verktyget från att rulla iväg. Med greppmärkning för att lättare hitta och sortera verktygen.

- Med hål i TORX® profilen för att lossa så kallade säkerhetsförskruvningar

367 TORX® B0 skruvmejsel



| | EAN | | | | | | |
|-------------|---------|-------|-----|-----|-----|---------|---|
| Code | 4013288 | | mm | mm | mm | " | |
| 05138257001 | 039965 | TX 7 | 60 | 70 | 3,5 | 2 3/8" | 5 |
| 05138258001 | 039972 | TX 8 | 60 | 81 | 3,5 | 2 3/8" | 5 |
| 05138259001 | 039989 | TX 9 | 60 | 81 | 4,0 | 2 3/8" | 5 |
| 05138260001 | 025869 | TX 10 | 80 | 81 | 4,0 | 3 1/8" | 5 |
| 05138268001 | 108234 | TX 10 | 300 | 81 | 4,0 | 12" | 5 |
| 05138261001 | 025876 | TX 15 | 80 | 98 | 4,0 | 3 1/8" | 5 |
| 05138269001 | 108241 | TX 15 | 300 | 98 | 4,0 | 12" | 2 |
| 05138262001 | 025883 | TX 20 | 100 | 98 | 4,5 | 4" | 5 |
| 05138270001 | 108258 | TX 20 | 300 | 98 | 4,5 | 12" | 2 |
| 05138263001 | 025890 | TX 25 | 100 | 105 | 5,0 | 4" | 5 |
| 05138264001 | 025906 | TX 27 | 115 | 105 | 5,5 | 4 9/16" | 5 |
| 05138265001 | 025913 | TX 30 | 115 | 105 | 6,0 | 4 9/16" | 5 |
| 05138266001 | 025920 | TX 40 | 130 | 112 | 7,0 | 5 1/8" | 5 |

367 TORX PLUS® skruvmejsel

Högkvalitativ Kraftform Plus skruvmejsel från Wera. TORX PLUS® profil: Jämfört med den "normala" TORX® profilen är de 6 momentöverförande flankerna mellan verktyget och skruven förstörade med en elliptisk och icke-cirkulär form. Därmed fördelas den applicerade kraften vid skruvning över en större yta. Högre moment överförs, och samtidigt ökas både skruvens och verktygets livslängd.

Flerkomponents Kraftform-grepp, för snabbt och skonsamt arbete. Kraftform Plus: Hårda greppzoner för hög arbetshastighet, medan mjuka greppzoner garanterar hög momentöverföring.

Weras Black Point-spetsar ger precis passform och optimerat korrosionsskydd. Det sexkantiga rullstoppet hindrar verktyget från att rulla iväg. Med greppmärkning för att lättare hitta och sortera verktygen.

367 TORX PLUS® skruvmejsel



| Code | EAN | | mm | mm | mm | mm | |
|-------------|--------|-------|-----|-----|-----|---------|---|
| 05028029001 | 041555 | 5 IP | 60 | 70 | 3,5 | 2 3/8" | 5 |
| 05028030001 | 040091 | 6 IP | 60 | 70 | 3,5 | 2 3/8" | 5 |
| 05028031001 | 040107 | 7 IP | 60 | 70 | 3,5 | 2 3/8" | 5 |
| 05028032001 | 040114 | 8 IP | 60 | 70 | 3,5 | 2 3/8" | 5 |
| 05028033001 | 040121 | 9 IP | 60 | 81 | 4,0 | 2 3/8" | 5 |
| 05028034001 | 040138 | 10 IP | 80 | 81 | 4,0 | 3 1/8" | 5 |
| 05028035001 | 040145 | 15 IP | 80 | 98 | 4,0 | 3 1/8" | 5 |
| 05028036001 | 040152 | 20 IP | 100 | 98 | 4,5 | 4" | 5 |
| 05028037001 | 040169 | 25 IP | 100 | 105 | 5,0 | 4" | 5 |
| 05028038001 | 040176 | 30 IP | 115 | 105 | 6,0 | 4 9/16" | 5 |

368 Skruvmejsel för innerfyrkantsskruvar

Högkvalitativ Kraftform Plus skruvmejsel för innerfyrkantsskruvar. Färgkodningssystemet gör att användaren snabbt kan hitta och identifiera den storlek som behövs. Flerkomponents Kraftform-grepp, för snabbt och skonsamt arbete.

Weras Black Point-spetsar ger precis passform och optimerat korrosionsskydd. Det sexkantiga rullstoppet hindrar verktyget från att rulla iväg. Med greppmärkning för att lättare hitta och sortera verktygen.

368 Skruvmejsel för innerfyrkantsskruvar



| Code | EAN | | mm | mm | mm | mm | |
|-------------|--------|------|-----|-----|-----|--------|---|
| 05117680001 | 028723 | # 00 | 60 | 81 | 3,5 | 2 3/8" | 5 |
| 05117681001 | 028730 | # 0 | 60 | 81 | 4,0 | 2 3/8" | 5 |
| 05117682001 | 028747 | # 1 | 80 | 98 | 4,5 | 3 1/8" | 5 |
| 05117683001 | 028754 | # 1 | 200 | 98 | 4,5 | 8" | 5 |
| 05117684001 | 028761 | # 2 | 100 | 105 | 6,0 | 4" | 5 |
| 05117685001 | 028778 | # 2 | 200 | 105 | 6,0 | 8" | 5 |
| 05117691001 | 040916 | # 2 | 300 | 105 | 6,0 | 12" | 2 |
| 05117686001 | 028785 | # 3 | 150 | 112 | 8,0 | 6" | 5 |
| 05117687001 | 028792 | # 4 | 200 | 112 | 8,0 | 8" | 5 |

368 SB Skruvmejsel för innerfyrkantsskruvar



| Code | EAN | | | |
|-------------|--------|-----|------------|---|
| 05100070001 | 181404 | 368 | 1x # 1x80 | 5 |
| 05100071001 | 181428 | 368 | 1x # 2x100 | 5 |
| 05100072001 | 181435 | 368 | 1x # 3x150 | 5 |

338 Verktyg för radplintar

- Specialverktyg för upplåsning av kontaktfjädrar i elektriska kopplingsplintar
- På grund av den krökta geometrin är det möjligt att hantera radplintar som inte går att nå med en vanlig skruvmejsel
- Lämplig för fjäderklämmor med ledartvärnsnitt upp till 1,5 mm², eller 2,5–4,0 mm²

338 Verktyg för radplintar



| | EAN | | | | | | | |
|-------------|---------|-----|-----|----|----|-----|-------|----|
| Code | 4013288 | mm | mm | mm | mm | mm | mm | |
| 05008101001 | 225641 | 0,4 | 2,5 | 81 | 81 | 2,5 | 3/32" | 10 |
| 05008102001 | 225788 | 0,6 | 3,5 | 81 | 81 | 3,5 | 9/64" | 10 |

391 Slangklämmeskruvmejsel med böjlig klinga

- Slangklämmeskruvmejsel för sexkantsskruvar
- Med flexibel rundklinga

391 Slangklämmeskruvmejsel med böjlig klinga



| | EAN | | | | | | | |
|-------------|---------|----|-----|----|---------|----|----|---|
| Code | 4013288 | mm | mm | mm | mm | mm | mm | |
| 05028148001 | 004703 | 6 | 167 | 98 | 6 9/16" | | | 5 |
| 05028150001 | 004710 | 7 | 167 | 98 | 6 9/16" | | | 5 |
| 05028152001 | 004727 | 8 | 167 | 98 | 6 9/16" | | | 5 |

395 Hylsskruvmejsel

- Hylsskruvmejsel för sexkantsskruvar

395 Hylsskruvmejsel



| | EAN | | | | | | | |
|-------------|---------|------|-----|-----|------|----|----|---|
| Code | 4013288 | mm | mm | mm | mm | mm | mm | |
| 05028205001 | 004734 | 3,0 | 125 | 98 | 5,0 | 5" | | 5 |
| 05028210001 | 004741 | 3,5 | 125 | 98 | 6,1 | 5" | | 5 |
| 05028215001 | 004758 | 4,0 | 125 | 98 | 6,9 | 5" | | 5 |
| 05028220001 | 004765 | 4,5 | 125 | 98 | 7,1 | 5" | | 5 |
| 05028225001 | 004772 | 5,0 | 125 | 98 | 8,1 | 5" | | 5 |
| 05028230001 | 004789 | 5,5 | 125 | 98 | 8,1 | 5" | | 5 |
| 05029405001 | 004796 | 6,0 | 125 | 98 | 9,1 | 5" | | 5 |
| 05029410001 | 004802 | 7,0 | 125 | 105 | 11,0 | 5" | | 5 |
| 05029415001 | 004819 | 8,0 | 125 | 105 | 12,1 | 5" | | 5 |
| 05029420001 | 004826 | 9,0 | 125 | 105 | 13,1 | 5" | | 5 |
| 05029425001 | 004833 | 10,0 | 125 | 112 | 14,1 | 5" | | 5 |
| 05029430001 | 004840 | 11,0 | 125 | 112 | 16,0 | 5" | | 5 |
| 05029435001 | 004857 | 12,0 | 125 | 112 | 17,1 | 5" | | 5 |
| 05029440001 | 004864 | 13,0 | 125 | 112 | 18,1 | 5" | | 5 |
| 05029445001 | 004871 | 14,0 | 125 | 112 | 19,1 | 5" | | 5 |
| 05029450001 | 004888 | 15,0 | 125 | 112 | 21,0 | 5" | | 5 |

395 HO Hylsskruvmejsel

Högkvalitativ hylsskruvmejsel med ihåligt skaft från Wera. Ihåligt skaft för skruvning på gängstänger, eftersom stängan då kan passera muttern och genom skruvmejselns ihåliga skaft. Flerkomponents Kraftform-grepp för höga arbetshastigheter och utpräglat ergonomiskt skruvningsarbete.

Kraftform Plus: Hårda greppzoner för hög arbetshastighet, medan mjuka greppzoner garanterar hög momentöverföring.

Med sexkantigt rullstopp mot ivägrullning. Med greppmärkning för att lättare hitta och sortera verktygen. För sexkantsskruvar.

- Hylsskruvmejsel för sexkantsskruvar
- Ihåligt skaft för långa gängstänger, nicromatt

395 HO Hylsskruvmejsel



| | EAN | | | | | | | |
|-------------|---------|------|--------|----|-----|------|----------|---|
| Code | 4013288 | mm | | mm | mm | mm | | |
| 05029460001 | 108296 | 5,0 | | 90 | 98 | 7,2 | 3 35/64" | 5 |
| 05029461001 | 108302 | 5,5 | | 90 | 98 | 7,2 | 3 35/64" | 5 |
| 05029462001 | 108319 | 6,0 | | 90 | 98 | 7,2 | 3 35/64" | 5 |
| 05029463001 | 108326 | 7,0 | | 90 | 105 | 7,2 | 3 35/64" | 5 |
| 05029464001 | 108333 | 8,0 | | 90 | 105 | 9,3 | 3 35/64" | 5 |
| 05029465001 | 108340 | 10,0 | | 90 | 112 | 9,3 | 3 35/64" | 5 |
| 05029466001 | 108357 | 13,0 | | 90 | 112 | 11,0 | 3 35/64" | 5 |
| 05029501001 | 110503 | | 3/16" | 90 | 98 | 7,2 | 3 35/64" | 5 |
| 05029502001 | 110510 | | 1/4" | 90 | 98 | 7,2 | 3 35/64" | 5 |
| 05029503001 | 110527 | | 5/16" | 90 | 105 | 9,3 | 3 35/64" | 5 |
| 05029504001 | 110534 | | 11/32" | 90 | 105 | 9,3 | 3 35/64" | 5 |
| 05029505001 | 110541 | | 3/8" | 90 | 112 | 9,3 | 3 35/64" | 5 |
| 05029506001 | 110558 | | 7/16" | 90 | 112 | 11,0 | 3 35/64" | 5 |
| 05029507001 | 110565 | | 1/2" | 90 | 112 | 11,0 | 3 35/64" | 5 |

Verktygsväljare "Take it easy" med färgkodning – för enkelt och snabbt val av rätt verktyg.

Bits: Verktygsväljare "Take it easy"

Zyklop-hylsor: Verktygsväljare "Take it easy"

Vinkelskruvmejsel: Verktygsväljare "Take it easy"

Joker: Verktygsväljare "Take it easy"

Extra liten skruvmejsel med kort klinga för svåråtkomliga punkter. Kraftform-greppet i 2-komponentsmaterial, med sin praktiska kombination av hårda och mjuka greppzoner, tillåter ett fast grepp och exakt arbete.

Klingorna uppvisar alla fördelar med Weras bitsteknik. Speciell ytbehandling av klingorna för effektivt korrosionskydd och optimal passning i skruven.

Det sexkantiga rullstoppet hindrar verktyget från att rulla iväg.

- Kort kompakt form för arbete i trånga utrymmen
- Ergonomiskt Kraftform-grepp i 2-komponentsmaterial för precist arbete
- Klingor som erbjuder alla fördelar med Weras bitsteknik
- Med sexkantigt rullstopp mot ivägrullning
- Med verktygsväljare Take it easy: Färgkodning enligt profiler och storleksstämpel

335 Stubbskruvmejsel



| | EAN | | | | | | | |
|-------------|---------|-----|-----|------|----|-----|-------|---|
| Code | 4013288 | mm | mm | mm | mm | mm | | |
| 05008840001 | 212115 | 0,6 | 3,5 | 24,5 | 54 | 3,5 | 9/64" | 5 |
| 05008841001 | 212122 | 0,8 | 4,0 | 24,5 | 54 | 4,0 | 5/32" | 5 |
| 05008842001 | 212139 | 1,0 | 5,5 | 24,5 | 54 | 5,5 | 7/32" | 5 |
| 05008843001 | 212146 | 1,2 | 6,5 | 24,5 | 54 | 6,5 | 1/4" | 5 |
| 05008844001 | 212153 | 1,2 | 8,0 | 24,5 | 54 | 8,0 | 5/16" | 5 |

350 PH Krysspår stubbskruvmejsel



| | EAN | + | □ | ⌀ | □ | | |
|-------------|---------|------|----|----|-----|----|---|
| Code | 4013288 | | mm | mm | mm | □ | |
| 05008850001 | 212160 | PH 1 | 25 | 54 | 4,2 | 1" | 5 |
| 05008851001 | 212177 | PH 2 | 25 | 54 | 5,2 | 1" | 5 |
| 05008852001 | 212184 | PH 3 | 25 | 54 | 6,2 | 1" | 5 |

355 PZ Krysspår stubbskruvmejsel



| | EAN | * | □ | ⌀ | □ | | |
|-------------|---------|------|----|----|-----|----|---|
| Code | 4013288 | | mm | mm | mm | □ | |
| 05008853001 | 212191 | PZ 1 | 25 | 54 | 4,5 | 1" | 5 |
| 05008854001 | 212207 | PZ 2 | 25 | 54 | 6,0 | 1" | 5 |
| 05008855001 | 212214 | PZ 3 | 25 | 54 | 8,0 | 1" | 5 |

367 TORX® Stubbskruvmejsel



| | EAN | * | □ | ⌀ | □ | | |
|-------------|---------|-------|----|----|-----|----|---|
| Code | 4013288 | | mm | mm | mm | □ | |
| 05008856001 | 212245 | TX 10 | 25 | 54 | 3,4 | 1" | 5 |
| 05008857001 | 212252 | TX 15 | 25 | 54 | 3,7 | 1" | 5 |
| 05008858001 | 212269 | TX 20 | 25 | 54 | 4,0 | 1" | 5 |
| 05008859001 | 212276 | TX 25 | 25 | 54 | 4,5 | 1" | 5 |
| 05008860001 | 212283 | TX 27 | 25 | 54 | 5,1 | 1" | 5 |
| 05008861001 | 212290 | TX 30 | 25 | 54 | 5,6 | 1" | 5 |
| 05008862001 | 212306 | TX 40 | 25 | 54 | - | 1" | 5 |

368 Stubbskruvmejsel för innerfyrkantkantsskruvar

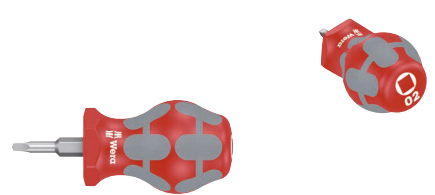

| | EAN | □ | □ | ⌀ | □ | | |
|-------------|---------|------|----|----|-----|----|---|
| Code | 4013288 | | mm | mm | mm | □ | |
| 05008863001 | 212313 | # 01 | 25 | 54 | 4,2 | 1" | 5 |
| 05008864001 | 212320 | # 02 | 25 | 54 | 4,2 | 1" | 5 |

9650 Magnetlist Kraftform skruvmejselsats

Kraftform skruvmejselsats, 9 delar, på klämlist. Universalskruvmejselsats. Kraftform Plus-grepp för behagligt ergonomiskt arbete, utan blåsor och valkar. Hårda greppzoner för hög arbets-hastighet, mjuka greppzoner för hög momentöverföring.

932 A med genomgående sexkantsklinga och slagyta; 350, 355 och 335 med Lasertip: Spetsen på Weras Lasertip-skruvmejslar är mikroskopiskt fint uppruggad med laserstrålar.

Den uppruggade ytan bokstavligen "biter sig fast" i skruvskallen. Oavsiktlig urglidning är något som tillhör det förflutna. 160 iS VDE-isolerad och med Lasertip.

Verktysväljare "Take it easy" med färgkodning efter profil och storleksstämpel – för enkelt och snabbt val av rätt verktyg. Klämmorna på listen håller verktygen i ett stadigt grepp. Listens starka magnet håller den stadigt fast på metallytor. Alternativt kan listen skruvas fast på vägg.

- Det rätta verktyget för varje tillämpning – universalskruvmejselsatsen
- Klämmorna på listen håller verktygen i ett stadigt grepp
- Listen fäster säkert på metallytor tack vare en stark magnet. Alternativt kan listen skruvas fast på vägg

9650 Magnetlist Kraftform skruvmejselsats



| Code | EAN | | |
|-------------|--------|---|---|
| 05051012001 | 228970 | | 1 |
| | | <ul style="list-style-type: none"> 932 A 1x 1,0x5,5x100; 1x 1,2x7,0x125 350 1x PH 2x100 355 1x PZ 1x80; 1x PZ 2x100 367 TORX® 1x TX 20x100; 1x TX 25x100 335 1x 0,8x4,0x100 160 iS VDE 1x 0,6x3,5x100 9611 1x 30,0x400,0 | |

Kraftform Big Pack 300

- Skruvmejsel för spår-, krysspårsskruvar Phillips-Recess och Pozidriv och TORX®

Kraftform Big Pack 300



| Code | EAN | | |
|-------------|-------------------|---|---|
| 05105630001 | 4013288 163622 | | 1 |
| | | 350 PH 1x PH 1x80; 1x PH 2x100; 1x PH 3x150 | |
| | | 355 PZ 1x PZ 1x80; 1x PZ 2x100; 1x PZ 3x150 | |
| | | 367 TORX® 1x TX 10x80; 1x TX 15x80; 1x TX 20x100; 1x TX 25x100; 1x TX 30x115 | |
| | | 334 1x 1,2x6,5x150 | |
| | | 335 1x 0,6x3,5x100 ¹⁾ ; 1x 0,8x4,0x100 | |
| | | Rack 2x 190,0x50,0 | |

¹⁾ ej Lasertip

Kraftform XXL

- Det rätta verktyget för varje tillämpning – universalskruvmejselsatsen

Kraftform XXL



| Code | EAN | | |
|-------------|-------------------|--|---|
| 05051010001 | 4013288 139092 | | 1 |
| | | 350 PH 1x PH 1x80; 1x PH 2x100 | |
| | | 355 PZ 1x PZ 1x80; 1x PZ 2x100 | |
| | | 932 A 1x 1,0x5,5x100; 1x 1,2x7,0x125 | |
| | | 334 1x 1,2x6,5x150 | |
| | | 335 1x 0,8x4,0x100; 1x 1,0x5,5x125 | |
| | | 160 i VDE 1x 0,4x2,5x80 ¹⁾ ; 1x 0,6x3,5x100 ¹⁾ | |
| | | 247 1x 0,5x3,0x70 | |
| | | Rack 2x 190,0x50,0 | |

¹⁾ ej Lasertip

²⁾ Produkten säljs inte i USA och Kanada.

Kraftform XXL 2



| Code | EAN | | |
|-------------|-------------------|---|--|
| 05051011001 | 4013288 144225 | | 1 |
| | | + | 350 PH 1x PH 2x100 |
| | | + | 355 PZ 1x PZ 1x80; 1x PZ 2x100 |
| | | ● | 932 A 1x 1,0x5,5x100; 1x 1,2x7,0x125 |
| | | ● | 335 1x 0,8x4,0x100 |
| | | ⊕ | 367 TORX® 1x TX 15x80; 1x TX 20x100; 1x TX 25x100 |
| | | ● | 160 i VDE 1x 0,4x2,5x80 ¹⁾ ; 1x 0,6x3,5x100 ¹⁾ |
| | | ● | 247 1x 0,5x3,0x70 |
| | | | Rack 2x 190,0x50,0 |

¹⁾ ej Lasertip

²⁾ Produkten säljs inte i USA och Kanada.

Kraftform XXL 3



| Code | EAN | | |
|-------------|-------------------|---|--|
| 05347106001 | 4013288 182388 | | 1 |
| | | ● | 932 A 1x 1,0x5,5x100; 1x 1,2x7,0x125 |
| | | + | 350 PH 1x PH 1x80; 1x PH 2x100 |
| | | ● | 334 1x 1,2x6,5x150 |
| | | ● | 335 1x 0,8x4,0x100; 1x 1,0x5,5x125 |
| | | ○ | 368 1x # 1x80; 1x # 2x100 |
| | | ● | 160 i VDE 1x 0,4x2,5x80 ¹⁾ ; 1x 0,6x3,5x100 ¹⁾ |
| | | | Rack 2x 190,0x50,0 |

¹⁾ ej Lasertip

Kraftform 2go 300

11 Kraftform skruvmejsel med verktygsväljare "Take it easy" i hållare Wera 2go 4. Med inställbar indelning för individuell anpassning.

- För montering på Wera 2go-systemet

Kraftform 2go 300



| Code | EAN | | |
|-------------|-------------------|---|---|
| 05004313001 | 4013288 187833 | | 1 |
| | | | Wera 2go 4 1x 165,0x165,0x105,0 |
| | | + | 350 PH 1x PH 1x80; 1x PH 2x100 |
| | | + | 355 PZ 1x PZ 1x80; 1x PZ 2x100 |
| | | ⊕ | 367 TORX® 1x TX 10x80; 1x TX 15x80; 1x TX 20x100; 1x TX 25x100; 1x TX 30x115 |
| | | ● | 334 SK 1x 0,8x4,5x90; 1x 1,2x7,0x125 |
| | | | K120 1x 50,0x120,0 |

334 SK/6 Rack Skruvmejselsats Kraftform Plus Lasertip + rack

- Med sexkantsklinga och nyckelgrepp för överföring av högre moment

334 SK/6 Rack Skruvmejselsats Kraftform Plus Lasertip + rack



| Code | EAN | | |
|-------------|-------------------|---|---|
| 05007680001 | 4013288 111418 | | 1 |
| | | + | 350 SK PH 1x PH 1x80; 1x PH 2x100 |
| | | ● | 334 SK 1x 0,6x3,5x75 ¹⁾ ; 1x 0,8x4,0x90; 1x 1,0x5,5x100; 1x 1,2x6,5x125 |

¹⁾ ej Lasertip

334/6 Rack Skruvmejselsats Kraftform Plus Lasertip + rack



| Code | EAN | | |
|-------------|-------------------|---|---|
| 05105650001 | 4013288 003133 | | 1 |
| | | + | 350 PH 1x PH 1x80; 1x PH 2x100 |
| | | - | 334 1x 1,2x6,5x150 |
| | | - | 335 1x 0,5x3,0x80 ¹⁾ ; 1x 0,8x4,0x100; 1x 1,0x5,5x125 |

¹⁾ej Lasertip

334/355 SK/6 Skruvmejselsats Kraftform Plus Lasertip + rack

- Med sexkantsklinga och nyckelgrepp för överföring av högre moment

334/355 SK/6 Skruvmejselsats Kraftform Plus Lasertip + rack



| Code | EAN | | |
|-------------|-------------------|---|---|
| 05007681001 | 4013288 111425 | | 1 |
| | | + | 355 SK PZ 1x PZ 1x80; 1x PZ 2x100 |
| | | - | 334 SK 1x 0,6x3,5x75 ¹⁾ ; 1x 0,8x4,0x90; 1x 1,0x5,5x100; 1x 1,2x6,5x125 |

¹⁾ej Lasertip

334/355/6 Rack Skruvmejselsats Kraftform Plus Lasertip + rack



| Code | EAN | | |
|-------------|-------------------|---|---|
| 05105656001 | 4013288 003140 | | 1 |
| | | + | 355 PZ 1x PZ 1x80; 1x PZ 2x100 |
| | | - | 334 1x 1,2x6,5x150 |
| | | - | 335 1x 0,5x3,0x80 ¹⁾ ; 1x 0,8x4,0x100; 1x 1,0x5,5x125 |

¹⁾ej Lasertip

335/350/355/6 Skruvmejselsats Kraftform Plus Lasertip + rack



| Code | EAN | | |
|-------------|-------------------|---|--|
| 05105622001 | 4013288 041616 | | 1 |
| | | + | 350 PH 1x PH 1x80; 1x PH 2x100 |
| | | + | 355 PZ 1x PZ 1x80; 1x PZ 2x100 |
| | | - | 335 1x 0,8x4,0x100; 1x 1,0x5,5x125 |

335/350/355/3 Skruvmejselsats Kraftform Plus med 300 mm lång klinga

- Med extra lång klinga för djupa och svåråtkomliga punkter

335/350/355/3 Skruvmejselsats Kraftform Plus med 300 mm lång klinga

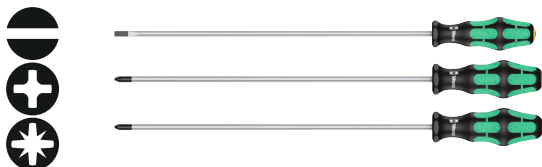

| Code | EAN | | |
|-------------|--------|-------------------------------------|---|
| 05347735002 | 120991 | | 1 |
| | | 335 1x 1,0x5,5x300 ¹⁾ | |
| | | 350 PH 1x PH 2x300 ¹⁾ | |
| | | 355 PZ 1x PZ 2x300 ¹⁾ | |

¹⁾ej Lasertip

335/350/355/4 Skruvmejselsats Kraftform Plus med 200 mm lång klinga

- Med extra lång klinga för djupa och svåråtkomliga punkter

335/350/355/4 Skruvmejselsats Kraftform Plus med 200 mm lång klinga

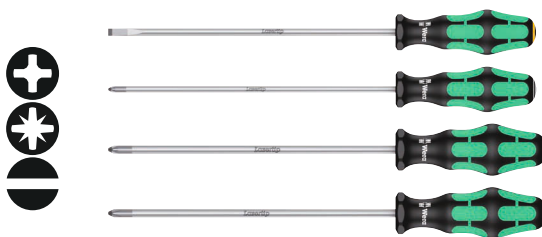

| Code | EAN | | |
|-------------|--------|------------------------------------|---|
| 05347736002 | 117397 | | 1 |
| | | 350 PH 1x PH 2x200 | |
| | | 355 PZ 1x PZ 1x200; 1x PZ 2x200 | |
| | | 335 1x 1,0x5,5x200 | |

335/350/367/7 Rack Skruvmejselsats Kraftform Plus Lasertip + rack



| Code | EAN | | |
|-------------|--------|--|---|
| 05320540001 | 094704 | | 1 |
| | | 350 PH 1x PH 2x100 | |
| | | 355 PZ 1x PZ 1x80; 1x PZ 2x100 | |
| | | 335 1x 0,8x4,0x100 | |
| | | 367 TORX® 1x TX 15x80; 1x TX 20x100; 1x TX 25x100 | |

367/7 TORX® HF Skruvmejselsats Kraftform Plus med hållarfunktion + rack

- Med hållarfunktion för TORX® skruvar, nicromatt

367/7 TORX® HF Skruvmejselsats Kraftform Plus med hållarfunktion + rack



| Code | EAN | | |
|-------------|--------|--|---|
| 05223161001 | 118226 | | 1 |
| | | 367 TORX® HF 1x TX 8x60; 1x TX 10x80; 1x TX 15x80; 1x TX 20x100; 1x TX 25x100; 1x TX 27x115; 1x TX 30x115 | |

367/6 TORX® HF Skruvmejselsats Kraftform Plus med hållarfunktion + rack



| | | | | |
|-------------|--------|---------|---|--|
| Code | | EAN | | |
| | | 4013288 | | |
| 05028059001 | 100764 | | 1 | |
| | | | 367 TORX® HF | |
| | | | 1x TX 10x80; 1x TX 15x80; 1x TX 20x100; 1x TX 25x100; 1x TX 30x115; 1x TX 40x130 | |

367/4 TORX® HF Skruvmejselsats Kraftform Plus med hållarfunktion och 300 mm lång klinga

- Skruvmejsel för TORX® skruvar med hållarfunktion och extra lång, 300 mm, klinga

367/4 TORX® HF Skruvmejselsats Kraftform Plus med hållarfunktion och 300 mm lång klinga

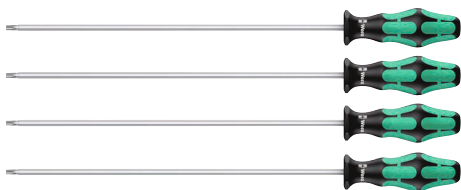

| | | | | |
|-------------|--------|---------|---|--|
| Code | | EAN | | |
| | | 4013288 | | |
| 05028074001 | 138378 | | 1 | |
| | | | 367 TORX® HF | |
| | | | 1x TX 20x300; 1x TX 25x300; 1x TX 27x300; 1x TX 30x300 | |

367/6 TORX® Skruvmejselsats Kraftform Plus + rack



| | | | | |
|-------------|--------|---------|---|--|
| Code | | EAN | | |
| | | 4013288 | | |
| 05028062001 | 028891 | | 1 | |
| | | | 367 TORX® | |
| | | | 1x TX 10x80; 1x TX 15x80; 1x TX 20x100; 1x TX 25x100; 1x TX 30x115; 1x TX 40x130 | |

334/368/6 Skruvmejselsats + rack



| | | | | |
|-------------|--------|---------|-------------------------|--|
| Code | | EAN | | |
| | | 4013288 | | |
| 05347778001 | 122735 | | 1 | |
| | | | 350 PH | |
| | | | 1x PH 1x80; 1x PH 2x100 | |
| | | | 334 | |
| | | | 1x 1,2x6,5x150 | |
| | | | 335 | |
| | | | 1x 0,8x4,0x100 | |
| | | | 368 | |
| | | | 1x # 1x80; 1x # 2x100 | |

367/6 TORX® B0 Skruvmejselsats Kraftform Plus + rack

- Skruvmejsel för inner TORX® skruvar med säkringsstift

367/6 TORX® B0 Skruvmejselsats Kraftform Plus + rack



| Code | EAN | | |
|-------------|-------------------|---|---|
| 05138250001 | 4013288 028907 | | 1 |
| | | ♻️ 367 TORX® B0 1x TX 10x80; 1x TX 15x80; 1x TX 20x100; 1x TX 25x100; 1x TX 30x115; 1x TX 40x130 | |

338/2 Verktyg för radplintar, sats

Sats med 2 verktyg för fjäderklämmor. På grund av de böjda klingorna är det enkelt att komma åt fjäderklämmor i anslutningslådor som inte kan nås med ett rakt blad.

Klingan sitter fast i klämman så att båda händerna är fria för att föra in kabeln. Flerkomponents Kraftform-grepp, för snabbt och skonsamt arbete.

- Specialverktyg för upplåsning av kontaktfjädrar i elektriska kopplingsplintar
- På grund av den krökta geometrin är det möjligt att hantera radplintar som inte går att nå med en vanlig skruvmejsel
- Lämplig för fjäderklämmor med ledartvärsnitt upp till 1,5 mm², eller 2,5–4,0 mm²

338/2 Verktyg för radplintar, sats



| Code | EAN | | |
|-------------|-------------------|--|---|
| 05008100001 | 4013288 225658 | | 1 |
| | | ● 338 1x 0,4x2,5x81; 1x 0,6x3,5x81 | |

395 H0/7 SM Hylsskruvmejselsats

- Hylsskruvmejsel för sexkantsskruvar
- Ihåligt skaft för långa gängstänger, nicromatt

395 H0/7 SM Hylsskruvmejselsats



| Code | EAN | | |
|-------------|-------------------|---|---|
| 05029510001 | 4013288 111432 | | 1 |
| | | ● 395 H0 1x 5,0x90; 1x 5,5x90; 1x 6,0x90; 1x 7,0x90; 1x 8,0x90; 1x 10,0x90; 1x 13,0x90 | |

395 H0/3 Sanitet/Sanitary Hylsskruvmejselsats

- Hylsskruvmejsel för sexkantsskruvar, Nicromatt
- Med ihåligt skaft för utskjutande gängstänger, speciellt lämpad för montering och demontering av tvättställsblandare

395 H0/3 Sanitet/Sanitary Hylsskruvmejselsats



| Code | EAN | | |
|-------------|-------------------|--|---|
| 05134275001 | 4013288 207616 | | 1 |
| | | ● 395 H0 1x 10,0x90; 1x 13,0x90; 1x 7/16"x90 | |

391/3 Slangklämmeskruvmejselsats

- Med flexibel rundklinga

391/3 Slangklämmeskruvmejselsats



| | | | | | | | | | | | | | | | |
|-------------|--|--|--|--------|--|--|--|---------|--|--|--|------------------------------|--|--|--|
| Code | | | | EAN | | | | 4013288 | | | | 1 | | | |
| 05135311001 | | | | 169860 | | | | 391 | | | | 1x 6x167; 1x 7x167; 1x 8x167 | | | |

Stubby Set 1 Skruvmejselsats

Extra liten skruvmejsel med kort klinga för svåråtkomliga punkter. Kraftform-greppet i 2-komponentsmaterial, med sin praktiska kombination av hårda och mjuka greppytor, tillåter ett fast grepp och exakt arbete.

Klingorna uppvisar alla fördelar med Weras bitsteknik. Speciell ytbehandling av klingorna för effektivt korrosionsskydd och optimal passning i skruven.

Det sexkantiga rullstoppet hindrar verktyget från att rulla iväg.

- Kort kompakt form för arbete i trånga utrymmen
- Ergonomiskt Kraftform-grepp i 2-komponentsmaterial för precist arbete
- Klingor som erbjuder alla fördelar med Weras bitsteknik
- Med sexkantigt rullstopp mot ivägrullning
- Med verktygsväljare Take it easy: Färgkodning enligt profiler och storleksstämpel

Stubby Set 1 Skruvmejselsats



| | | | | | | | | | | | | | | | |
|-------------|--|--|--|--------|--|--|--|---------------|--|--|--|---|--|--|--|
| Code | | | | EAN | | | | 4013288 | | | | 1 | | | |
| 05008870001 | | | | 212337 | | | | 335 Stubby | | | | 1x 0,6x3,5x24,5; 1x 0,8x4,0x24,5; 1x 1,0x5,5x24,5 | | | |
| | | | | | | | | 350 PH Stubby | | | | 1x PH 1x25; 1x PH 2x25 | | | |

Stubby Set 2 Skruvmejselsats



| | | | | | | | | | | | | | | | |
|-------------|--|--|--|--------|--|--|--|---------------|--|--|--|---|--|--|--|
| Code | | | | EAN | | | | 4013288 | | | | 1 | | | |
| 05008871001 | | | | 212344 | | | | 335 Stubby | | | | 1x 0,6x3,5x24,5; 1x 0,8x4,0x24,5; 1x 1,0x5,5x24,5 | | | |
| | | | | | | | | 355 PZ Stubby | | | | 1x PZ 1x25; 1x PZ 2x25 | | | |

Stubby Set 3 Skruvmejselsats

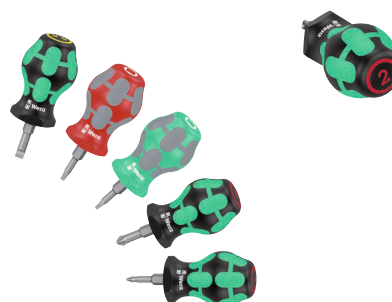

| | | | | | | | | | | | | | | | |
|-------------|--|--|--|--------|--|--|--|---------------|--|--|--|------------------------|--|--|--|
| Code | | | | EAN | | | | 4013288 | | | | 1 | | | |
| 05008872001 | | | | 214096 | | | | 350 PH Stubby | | | | 1x PH 1x25; 1x PH 2x25 | | | |
| | | | | | | | | 335 Stubby | | | | 1x 1,0x5,5x24,5 | | | |
| | | | | | | | | 368 Stubby | | | | 1x # 01x25; 1x # 02x25 | | | |

Stubby Set TX 1 Skruvmejselsats

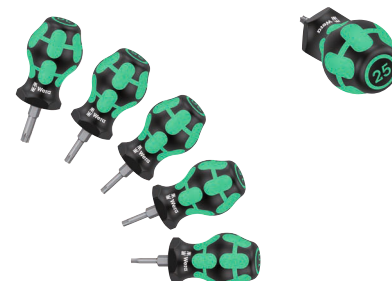

| | | | | | | | | | | | | | | | |
|-------------|--|--|--|--------|--|--|--|------------------|--|--|--|---|--|--|--|
| Code | | | | EAN | | | | 4013288 | | | | 1 | | | |
| 05008876001 | | | | 212351 | | | | 367 TORX® Stubby | | | | 1x TX 10x25; 1x TX 15x25; 1x TX 20x25; 1x TX 25x25; 1x TX 30x25 | | | |

Bicycle Big Pack 1



| Code | EAN | | |
|-------------|--------|--|---|
| 05004190001 | 220745 | | 1 |
| | | 354 Hex-Plus 1x 2,0x75; 1x 2,5x75 | |
| | | 454 HF 1x 3x100; 1x 4x150; 1x 5x150; 1x 6x200; 1x 8x200 | |
| | | 367 TORX® 1x TX 10x80 | |
| | | 467 TORX® HF 1x TX 20x100; 1x TX 25x200 | |
| | | 932 A 1x 1,0x5,5x100; 1x 1,2x7,0x125 | |
| | | 350 PH 1x PH 1x80; 1x PH 2x100 | |

1267 A TORX® Flaggmejsel

Högkvalitativ Wera flaggmejsel för inner TORX® skruvar. Hög momentöverföring med små skruvar. Särskilt väl lämpade för byte av indexerbara skär.

BlackLaser-ytbehandlingen ger utmärkt ytskydd, även mot korrosion, och hög livslängd. Flerkomponents för extra bra grepp.

- TORX® flaggmejsel för inner TORX® skruvar
- Flerkomponentsgrepp
- Rundklinga med BlackLaser-beläggning – för bästa ytskydd och hög livslängd
- Med enastående korrosionsskydd
- Hög momentöverföring med små skruvar

1267 A TORX® Flaggmejsel



| Code | EAN | | | | | | |
|-------------|--------|-------|----|------|-----|----------|----|
| 05026350001 | 093516 | TX 6 | 33 | 62,0 | 3,0 | 1 19/64" | 10 |
| 05026351001 | 093523 | TX 7 | 33 | 62,0 | 3,0 | 1 19/64" | 10 |
| 05026352001 | 093530 | TX 8 | 40 | 69,0 | 3,0 | 1 37/64" | 10 |
| 05026353001 | 093547 | TX 9 | 40 | 69,0 | 3,0 | 1 37/64" | 10 |
| 05026354001 | 093554 | TX 10 | 40 | 69,0 | 3,0 | 1 37/64" | 10 |

1267 A TORX PLUS® Flaggmejsel



| Code | EAN | | | | | | |
|-------------|--------|------|----|------|-----|----------|----|
| 05026360001 | 093561 | 6 IP | 33 | 62,0 | 3,0 | 1 19/64" | 10 |
| 05026361001 | 093578 | 7 IP | 33 | 62,0 | 3,0 | 1 19/64" | 10 |
| 05026363001 | 093608 | 9 IP | 40 | 69,0 | 3,0 | 1 37/64" | 10 |

1267 B TORX® Kombinations-flaggmejsel

Högkvalitativ Wera flaggmejsel med kombinationsprofil för inner TORX® - och insexskruvar. Hög momentöverföring med små skruvar.

Särskilt väl lämpade för byte av indexerbara skär. BlackLaser-ytbehandlingen ger utmärkt ytskydd, även mot korrosion, och hög livslängd. Flerkomponents för extra bra grepp.

1267 B TORX® Kombinations-flaggmejsel



| Code | EAN | | | | | | |
|-------------|--------|-------|-----|----|------|----------|----|
| 05026372001 | 093639 | TX 15 | 3,5 | 47 | 86,0 | 1 27/32" | 10 |
| 05026373001 | 093707 | TX 15 | 4 | 47 | 86,0 | 1 27/32" | 10 |
| 05026374001 | 093646 | TX 20 | 4 | 47 | 86,0 | 1 27/32" | 10 |

1267 B TORX PLUS® Kombinations-flaggmejsel



| Code | EAN | | | | | | |
|-------------|--------|-------|-----|----|------|----------|----|
| 05026382001 | 093677 | 15 IP | 3,5 | 47 | 86,0 | 1 27/32" | 10 |

9500 Magnetiserare SB

Wera magnetiserare för magnetisering och avmagnetisering av verktyget så att skruven hålls säkert på klingan.

- För magnetisering och avmagnetisering av verktyg
- För att magnetisera, för verktygsspetsen längs den positiva sidan
- För att avmagnetisera, för verktygsspetsen längs den negativa sidan

9500 Magnetiserare SB



| | EAN | | | | | | | |
|-------------|---------|------|--|--|--|--|--|---|
| Code | 4013288 | mm | | | | | | |
| 05033404001 | 219589 | 64,6 | | | | | | 1 |

1427 Syl



| | EAN | | | | | | | |
|-------------|---------|-----|----|---------|--|--|--|---|
| Code | 4013288 | mm | mm | | | | | |
| 05027405001 | 019998 | 105 | 92 | 4 3/16" | | | | 5 |

1428 Pryl



| | EAN | | | | | | | |
|-------------|--------|-----|----|---------|--|--|--|---|
| Code | | mm | mm | | | | | |
| 05027455001 | 020000 | 107 | 92 | 4 9/32" | | | | 5 |

9611 Magnetlist för upp till 9 Kraftform-skruvmejslar, obestyckad

- Klämmorna på listan håller verktygen i ett stadigt grepp
- Listan fäster säkert på metallytor tack vare en stark magnet. Alternativt kan listan skruvas fast på vägg

9611 Magnetlist för upp till 9 Kraftform-skruvmejslar, obestyckad



| | EAN | | | | | | | |
|-------------|---------|------|-------|--|--|--|--|---|
| Code | 4013288 | mm | mm | | | | | |
| 05136414001 | 230690 | 30,0 | 400,0 | | | | | 1 |

Rack för Kraftform Micro skruvmejslar



| | | mm | mm | | | | | |
|-------------|--------|-------|----|--|--|--|--|---|
| 05134002001 | 100047 | 190,0 | 80 | | | | | 1 |

Rack för Kraftform skruvmejsel



| | EAN | | | | | | | |
|-------------|---------|-------|------|--|--|--|--|---|
| Code | 4013288 | mm | mm | | | | | |
| 05134001001 | 100030 | 190,0 | 50,0 | | | | | 1 |

1440/1442 Skruvhållarsats

Wera skruvhållarsats: Insatsverktyg med hållarfunktion för skruvar. Håller alla skruvprofiler säkert på verktyget.

Skruvhållaren kan skjutas uppåt på klingan under skruvning. Hållaren stör därför inte arbetet vid djupsittande skruvar.

- Skruvhållarsats
- Insatsverktyg med hållarfunktion för skruvar
- Håller alla skruvprofiler och -storlekar säkert på verktyget
- Av robust elastomerplast

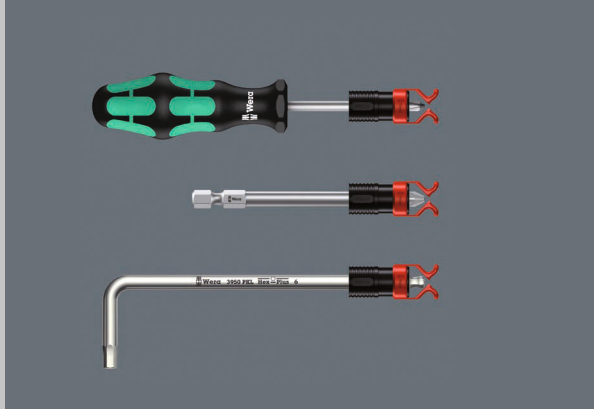

1441 SB Skruvhållare för skruvmejselklingor, långa bits och L-nycklar med hållarfunktion för skruvar



| Code | EAN | ∅ | h | | | | | | | |
|-------------|--------|---------|------|--|--|--|--|--|--|---|
| 05073681001 | 140357 | 4,5-6,0 | 41,0 | | | | | | | 1 |

1440/1442 Skruvhållarsats



| Code | EAN | | | | | | | | | |
|-------------|--------|--|--|-----------------|--|--|--|--|--|---|
| 05073680001 | 140340 | | | | | | | | | 1 |
| | | | | 1440 | | | | | | |
| | | | | 1x 4,5-6,0x41,0 | | | | | | |
| | | | | 1442 | | | | | | |
| | | | | 1x 6,0-8,5x41,0 | | | | | | |

9108/2 sats med monteringsnycklar för solenergikontaktton MC4

Sats bestående av 2 monteringsnycklar för solenergikontaktton MC4 (Multi-Contact).

- 2 monteringsnycklar 9108 för solenergikontaktton MC4 (Multi-Contact)
- För montering och öppning av solenergikontaktton MC4
- Glasfiberarmerad plast

9108/2 sats med monteringsnycklar för solenergikontaktton MC4



| Code | EAN | | | | | | | | | |
|-------------|--------|--|--|--------|--|--|--|--|--|---|
| 05136700001 | 230461 | | | | | | | | | 1 |
| | | | | 9108 | | | | | | |
| | | | | 2x 115 | | | | | | |

9523 Kedjebrytar-reservdelssats

- Med kedjebrytare och -hållare med utbytbar nitstift för öppning och stängning av cykelkedjor. Lämplig för kedjor till cyklar med 1 till 12 växlar

9523 Kedjebrytar-reservdelssats

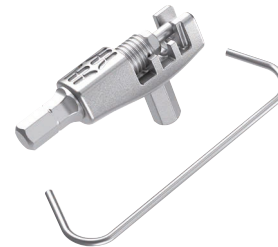

| Code | EAN | | | | | | | | | |
|-------------|--------|--|--|--------------|--|--|--|--|--|---|
| 05136039001 | 227867 | | | | | | | | | 1 |
| | | | | 9513 | | | | | | |
| | | | | Kedjebrytare | | | | | | |
| | | | | 9512 | | | | | | |
| | | | | Kedjekrok | | | | | | |

Bicycle Set 13

Däckavtagarsats i 2 delar för mobil eller stationär användning. De två däckavtagarna är tillverkade av glasfiberarmerad plast: Däckavtagare 9502 med bitshållare, som också är lämplig för fastsättning av prestaventilen, och däckavtagare 9503 med ventilverktyg.

Med däckavtagare av glasfiberarmerad plast kan däcken tas av säkert utan att skada fälgen.

- 2 däckavtagare (9502+9503) i glasfiberarmerad plast
- Med däckavtagare av glasfiberarmerad plast kan däcken tas av säkert utan att skada fälgen.
- 1/4"-sexkantshylsan i däckavtagare 9502 möjliggör montering av prestaventiler och användning av en 1/4"-bits
- Däckavtagare 9503 med ventilverktyg och avluftare

Bicycle Set 13



| Code | EAN | | |
|-------------|---------|-------------------------|---|
| | 4013288 | | |
| 05004184001 | 220585 | 9502 1x 105,0 | 5 |
| | | 9503 1x 105,0 | |

Bicycle Set 15

Det extremt kompakta och lätta cykelverktyget med två 4-vägs-bits och tre däckavtagare. Fyra olika skruvprofiler kan hanteras med en enda bits. Betydande viktbesparing på mer än 50 %.

På grund av den enorma utrymmesbesparingen är Bicycle Set 15 mycket väl lämpad för arbete i fält. Hantering av större profiler möjliggörs av den lilla fjäderbelastade effekten. Bitsen har en 1/4"-sexkantsfattning (Wera-fäste serie 1) och kan därmed även användas med t.ex. bitsspärrehandtag och bitshandtag med Rapidaptor.

Däckavtagare 9504 har en 1/4"-fattning för användning av 1/4"-bits. Om båda däckavtagarna 9504 placeras över varandra kan en 4-i-1-bits användas och ett skruvingsverktyg erhållas. Däckavtagare 9505 är både ett ventilverktyg och en avluftare. Däckavtagare och 4-i-1-bits kan sättas ihop; så att allt blir kompakt och oförlorbart.

Bicycle Set 15



| Code | EAN | | |
|-------------|---------|---|---|
| | 4013288 | | |
| 05004182001 | 222190 | 9504 2x 105,0 | 1 |
| | | 9505 1x 105,0 | |
| | | 9506 1x 3,0; 4,0; 5,0; 6,0x37 | |
| | | 9507 1x 2,5; 5,0; 6,0; TX 25x37 | |

Kraftform Micro – Elektrikerskruvmejseln

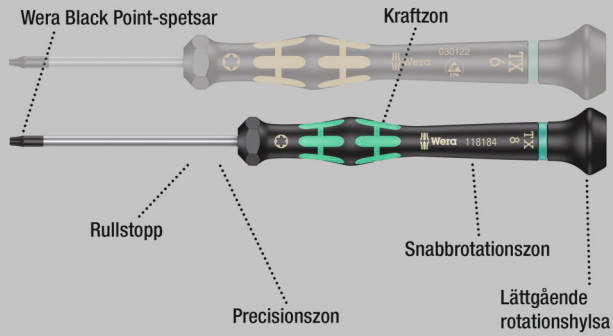

Högkvalitativ Wera Micro-skruvmejsel för finmekaniska förskruvningar. Genom att stödja handen på den vridbara toppen och tack vare snabbrotationszonen under toppen går det att snurra skruvmejseln blixtnsabbt. Inget tidsödande omtag behövs. Kraftzon med integrerade mjuka partier garanterar överföring av stort lossnings- och åtdragningsmoment. Precisionszon för rätt vridningsvinkel under justeringsarbete.

Weras Black Point-spetsar ger precis passform och optimerat korrosionsskydd. Verktögsväljare Take it easy med färgkodning enligt profil och storleksstämpel – för enkelt och snabbt val av rätt verktyg.

- Flerkomponents Kraftform Micro-grepp för snabb och ergonomisk skruvning
- Med rullstopp och vridbar topp för snabb åtdragning
- Weras Black Point-spetsar ger precis passform och optimerat korrosionsskydd
- Med verktögsväljare Take it easy: Färgkodning enligt profiler och storleksstämpel

2035 Elektriker-spårskruvmejsel

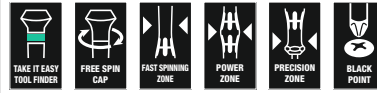

| | EAN | | | | | | | |
|-------------|---------|------|-----|-----|----|------|-------|----|
| Code | 4013288 | mm | mm | mm | mm | mm | mm | |
| 05117990001 | 108418 | 0,16 | 0,8 | 40 | 97 | 2,0 | 1/32" | 10 |
| 05117991001 | 108425 | 0,18 | 1,0 | 40 | 97 | 2,0 | 0,04" | 10 |
| 05117992001 | 108432 | 0,20 | 1,2 | 40 | 97 | 2,0 | 0,05" | 10 |
| 05118002001 | 031877 | 0,23 | 1,5 | 40 | 97 | 2,0 | 1/16" | 10 |
| 05118003001 | 108456 | 0,23 | 1,5 | 60 | 97 | 2,0 | 1/16" | 10 |
| 05118000001 | 031860 | 0,25 | 1,2 | 40 | 97 | 2,0 | 0,05" | 10 |
| 05117993001 | 108463 | 0,30 | 1,8 | 40 | 97 | 2,0 | 0,07" | 10 |
| 05118004001 | 031884 | 0,30 | 1,8 | 60 | 97 | 2,0 | 0,07" | 10 |
| 05118017001 | 151704 | 0,30 | 2,0 | 50 | 97 | 2,0" | 5/64" | 10 |
| 05117997001 | 194824 | 0,35 | 2,5 | 40 | 97 | 2,5 | 3/32" | 10 |
| 05118005001 | 108470 | 0,40 | 2,0 | 40 | 97 | 2,5 | 5/64" | 10 |
| 05118006001 | 031891 | 0,40 | 2,0 | 60 | 97 | 2,5 | 5/64" | 10 |
| 05118007001 | 108487 | 0,40 | 2,0 | 100 | 97 | 2,5 | 5/64" | 10 |
| 05117994001 | 108494 | 0,40 | 2,5 | 50 | 97 | 2,5 | 3/32" | 10 |
| 05118008001 | 031907 | 0,40 | 2,5 | 80 | 97 | 2,5 | 3/32" | 10 |
| 05117995001 | 108517 | 0,50 | 3,0 | 50 | 97 | 3,0 | 1/8" | 10 |
| 05118010001 | 031914 | 0,50 | 3,0 | 80 | 97 | 3,0 | 1/8" | 10 |
| 05118012001 | 031921 | 0,60 | 3,5 | 80 | 97 | 4,0 | 9/64" | 10 |
| 05118014001 | 031938 | 0,80 | 4,0 | 80 | 97 | 4,0 | 5/32" | 10 |

2055 PZ Elektriker-krysspårsskruvmejsel



| | EAN | | | | | | |
|-------------|---------|------|----|----|-----|---------|----|
| Code | 4013288 | | mm | mm | mm | | |
| 05118030001 | 032195 | PZ 0 | 60 | 97 | 3,0 | 2 3/8" | 10 |
| 05118032001 | 032201 | PZ 1 | 80 | 97 | 4,0 | 3 1/16" | 10 |

2050 PH Elektriker-krysspårsskruvmejsel



| | EAN | + | ⌀ | ℓ | ℓ | ℓ | ℓ | |
|-----------------------------|---------|--------|----|----|---------|---------|---|----|
| Code | 4013288 | | mm | mm | mm | mm | | |
| 05345290001 ¹⁾²⁾ | 164506 | PH 000 | 40 | 97 | 1,5/2,5 | 1 9/16" | | 10 |
| 05118019001 ¹⁾²⁾ | 108562 | PH 00 | 40 | 97 | 1,8/2,5 | 1 9/16" | | 10 |
| 05118020001 ¹⁾ | 031969 | PH 00 | 60 | 97 | 2,5 | 2 3/8" | | 10 |
| 05118026001 ³⁾ | 194800 | PH 0 | 40 | 97 | 3,0 | 1 9/16" | | 10 |
| 05118022001 ³⁾ | 031976 | PH 0 | 60 | 97 | 3,0 | 2 3/8" | | 10 |
| 05118023001 | 108579 | PH 1 | 60 | 97 | 4,0 | 2 3/8" | | 10 |
| 05118024001 | 031983 | PH 1 | 80 | 97 | 4,0 | 3 1/8" | | 10 |

¹⁾ Optimerad för den asiatiska versionen av Phillips-skrivar

²⁾ I fattningsändan är klingan nedsvärd till nominellt mått på en sträcka av 10 mm

³⁾ Storlek 0 modifierad enligt JCIS 0 (Japanese Camera Industrial Standard)

2067 Elektriker TORX® HF skruvmejsel med hållarfunktion

- Med hållarfunktion för TORX® skruvar

2067 Elektriker TORX® HF skruvmejsel med hållarfunktion



| | EAN | + | ⌀ | ℓ | ℓ | ℓ | ℓ | |
|-------------|---------|-------|----|----|-----|---------|---|---|
| Code | 4013288 | | mm | mm | mm | mm | | |
| 05118180001 | 108623 | TX 4 | 40 | 97 | 2,5 | 1 9/16" | | 5 |
| 05118181001 | 108630 | TX 5 | 40 | 97 | 3,0 | 1 9/16" | | 5 |
| 05118182001 | 108647 | TX 6 | 40 | 97 | 3,0 | 1 9/16" | | 5 |
| 05118183001 | 108654 | TX 7 | 60 | 97 | 3,0 | 2 3/8" | | 5 |
| 05118184001 | 108661 | TX 8 | 60 | 97 | 3,0 | 2 3/8" | | 5 |
| 05118185001 | 108678 | TX 9 | 60 | 97 | 4,0 | 2 3/8" | | 5 |
| 05118186001 | 108685 | TX 10 | 60 | 97 | 4,0 | 2 3/8" | | 5 |

2067 Elektriker TORX® Skruvmejsel



| | EAN | + | ⌀ | ℓ | ℓ | ℓ | ℓ | |
|-------------|---------|------|----|----|-----|---------|---|---|
| Code | 4013288 | | mm | mm | mm | mm | | |
| 05118035001 | 108593 | TX 1 | 40 | 97 | 2,0 | 1 9/16" | | 5 |
| 05118036001 | 108609 | TX 2 | 40 | 97 | 2,0 | 1 9/16" | | 5 |
| 05118037001 | 108616 | TX 3 | 40 | 97 | 2,0 | 1 9/16" | | 5 |
| 05118039001 | 040084 | TX 4 | 40 | 97 | 2,5 | 1 9/16" | | 5 |
| 05118040001 | 032218 | TX 5 | 40 | 97 | 3,0 | 1 9/16" | | 5 |
| 05118042001 | 032225 | TX 6 | 40 | 97 | 3,0 | 1 9/16" | | 5 |

2067 Elektriker TORX® BO Skruvmejsel



| | EAN | + | ⌀ | ℓ | ℓ | ℓ | ℓ | |
|-------------|---------|-------|----|----|-----|--------|---|---|
| Code | 4013288 | | mm | mm | mm | mm | | |
| 05118044001 | 032232 | TX 7 | 60 | 97 | 3,0 | 2 3/8" | | 5 |
| 05118046001 | 032249 | TX 8 | 60 | 97 | 3,0 | 2 3/8" | | 5 |
| 05118048001 | 032256 | TX 9 | 60 | 97 | 4,0 | 2 3/8" | | 5 |
| 05118050001 | 032263 | TX 10 | 60 | 97 | 4,0 | 2 3/8" | | 5 |
| 05118052001 | 032270 | TX 15 | 60 | 97 | 4,0 | 2 3/8" | | 5 |
| 05118054001 | 032287 | TX 20 | 60 | 97 | 4,0 | 2 3/8" | | 5 |

2067 Elektriker TORX PLUS® IPR Skruvmejsel



| | EAN | + | ⌀ | ℓ | ℓ | ℓ | ℓ | |
|-------------|---------|-------|----|----|-----|----------|---|---|
| Code | 4013288 | | mm | mm | mm | mm | | |
| 05030160001 | 178749 | 1 IPR | 40 | 97 | 2,0 | 1 37/64" | | 5 |

¹⁾ Utan hål

Hex-Plus – Ger insexskruvar längre liv

Risken att profilen skadas – hålet blir runt försvinner

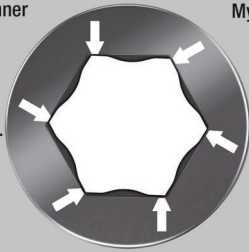

Mycket hög livslängd

- Kraftform Micro-skruvmejsel för insexskruvar
- Hex-Plus – Ger insexskruvar längre liv

2054 Elektriker-sexkantskruvmejsel

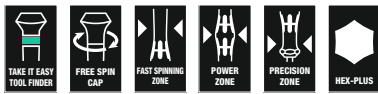

| Code | EAN | ⊙ | ⊙ | ⌄ | ⌄ | ∅ | ⌄ | 📦 |
|-------------|---------|-----|--------|----|----|-----|---------|---|
| Code | 4013288 | mm | | mm | mm | mm | | |
| 05118060001 | 032072 | 0,7 | | 40 | 97 | 3,0 | 1 9/16" | 5 |
| 05118062001 | 032089 | 0,9 | | 40 | 97 | 3,0 | 1 9/16" | 5 |
| 05118064001 | 032096 | 1,3 | | 40 | 97 | 3,0 | 1 9/16" | 5 |
| 05118066001 | 032102 | 1,5 | | 60 | 97 | 3,0 | 2 3/8" | 5 |
| 05118068001 | 032119 | 2 | | 60 | 97 | 3,0 | 2 3/8" | 5 |
| 05118070001 | 032126 | 2,5 | | 60 | 97 | 4,0 | 2 3/8" | 5 |
| 05118072001 | 032133 | 3,0 | | 60 | 97 | 4,0 | 2 3/8" | 5 |
| 05345284001 | 152206 | - | 0,028" | 40 | 97 | 3,0 | 1 9/16" | 5 |
| 05345285001 | 152213 | - | 0,035" | 40 | 97 | 3,0 | 1 9/16" | 5 |
| 05118074001 | 032140 | - | 0,05" | 40 | 97 | 3,0 | 1 9/16" | 5 |
| 05118076001 | 032157 | - | 1/16" | 60 | 97 | 3,0 | 2 3/8" | 5 |
| 05118078001 | 032164 | - | 5/64" | 60 | 97 | 3,0 | 2 3/8" | 5 |
| 05118080001 | 032171 | - | 3/32" | 60 | 97 | 4,0 | 2 3/8" | 5 |
| 05118082001 | 032188 | - | 7/64" | 60 | 97 | 4,0 | 2 3/8" | 5 |
| 05118075001 | 108807 | - | 1/8" | 60 | 97 | 4,0 | 2 3/8" | 5 |

2052 Elektriker Sexkantskruvmejselmed kula

- Kulhuvudet gör det säkert att arbeta även i svåra monteringslägen

2052 Elektriker Sexkantskruvmejselmed kula

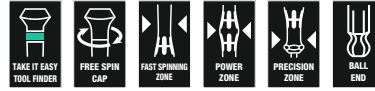

| Code | EAN | ⊙ | ⊙ | ⌄ | ⌄ | ∅ | ⌄ | 📦 |
|-------------|---------|-----|-------|----|----|-----|--------|---|
| Code | 4013288 | mm | | mm | mm | mm | | |
| 05118089001 | 108814 | 1,3 | | 60 | 97 | 3,0 | 2 3/8" | 5 |
| 05118090001 | 031990 | 1,5 | | 60 | 97 | 3,0 | 2 3/8" | 5 |
| 05118092001 | 032003 | 2,0 | | 60 | 97 | 3,0 | 2 3/8" | 5 |
| 05118094001 | 032010 | 2,5 | | 60 | 97 | 4,0 | 2 3/8" | 5 |
| 05118096001 | 032027 | 3,0 | | 60 | 97 | 4,0 | 2 3/8" | 5 |
| 05118098001 | 032034 | - | 1/16" | 60 | 97 | 3,0 | 2 3/8" | 5 |
| 05118100001 | 032041 | - | 5/64" | 60 | 97 | 3,0 | 2 3/8" | 5 |
| 05118102001 | 032058 | - | 3/32" | 60 | 97 | 3,0 | 2 3/8" | 5 |
| 05118106001 | 110954 | - | 7/64" | 60 | 97 | 4,0 | 2 3/8" | 5 |
| 05118103001 | 108821 | - | 1/8" | 60 | 97 | 4,0 | 2 3/8" | 5 |

2072 Elektriker Skruvmejsel för Microstix® skruvar



| Code | EAN | ⊙ | ⌄ | ⌄ | ∅ | ⌄ | 📦 |
|-------------|--------|---|----|----|-----|---------|---|
| Code | 194817 | m | mm | mm | mm | | |
| 05118145001 | 194817 | m | 40 | 97 | 2,5 | 1 9/16" | 5 |

2069 Elektriker Hylsmejsel



| | EAN | | | | | | | |
|-------------|---------|-----|-------|----|----|-----|--------|---|
| Code | 4013288 | mm | | mm | mm | mm | | |
| 05118108001 | 108852 | 1,5 | | 60 | 97 | 5,7 | 2 3/8" | 5 |
| 05118109001 | 108869 | 1,8 | | 60 | 97 | 5,7 | 2 3/8" | 5 |
| 05118110001 | 032300 | 2,0 | | 60 | 97 | 5,7 | 2 3/8" | 5 |
| 05118112001 | 032317 | 2,5 | | 60 | 97 | 5,7 | 2 3/8" | 5 |
| 05118114001 | 032324 | 3,0 | | 60 | 97 | 5,7 | 2 3/8" | 5 |
| 05118116001 | 032331 | 3,2 | | 60 | 97 | 5,7 | 2 3/8" | 5 |
| 05118118001 | 032348 | 3,5 | | 60 | 97 | 5,7 | 2 3/8" | 5 |
| 05118120001 | 032355 | 4,0 | | 60 | 97 | 5,7 | 2 3/8" | 5 |
| 05118122001 | 032362 | 4,5 | | 60 | 97 | 6,4 | 2 3/8" | 5 |
| 05118124001 | 032379 | 5,0 | | 60 | 97 | 7,0 | 2 3/8" | 5 |
| 05118126001 | 032386 | 5,5 | | 60 | 97 | 7,8 | 2 3/8" | 5 |
| 05345281001 | 150189 | 6,0 | | 60 | 97 | 8,5 | 2 3/8" | 5 |
| 05118128001 | 032393 | - | 3/32" | 60 | 97 | 5,7 | 2 3/8" | 5 |
| 05118130001 | 032409 | - | 7/64" | 60 | 97 | 5,7 | 2 3/8" | 5 |
| 05118132001 | 032416 | - | 1/8" | 60 | 97 | 5,7 | 2 3/8" | 5 |
| 05118134001 | 032423 | - | 9/64" | 60 | 97 | 5,7 | 2 3/8" | 5 |
| 05118136001 | 032430 | - | 5/32" | 60 | 97 | 5,7 | 2 3/8" | 5 |
| 05118135001 | 110596 | - | 3/16" | 60 | 97 | 6,6 | 2 3/8" | 5 |
| 05118137001 | 112019 | - | 7/32" | 60 | 97 | 7,8 | 2 3/8" | 5 |
| 05345282001 | 150196 | - | 1/4" | 60 | 97 | 9,0 | 2 3/8" | 5 |

1429 Urtagare

- Urtagare för att lossa fastsittande komponenter från kretskort efter avlödning

1429 Urtagare



| | EAN | | | | | | |
|-------------|---------|-----|-----|----|----|--|----|
| Code | 4013288 | mm | mm | mm | mm | | |
| 05027456001 | 112187 | 1,0 | 3,5 | 50 | 97 | | 10 |

1013 Kraftform Micro Bitshandtag

Kraftform Micro-handtag med ergonomiskt Kraftform-grepp för behagligt utmattningsfritt arbete. Rullstoppet hindrar verktyget från att rulla iväg.

För bits med 4 mm halvmåne-fattning och bits med 4 mm HIOS-fattning. Perfekt för montering av smartphones, mobiltelefoner, kameror och elektroniska enheter, liksom i dentallaboratorier och tandläkarmottagningar.

- Kraftform Micro-bitshandtag
- Kraftform Micro-grepp, flerkomponents, med rullstopp och vridbar topp
- För bits med 4 mm halvmåne-fattning och bits med 4 mm HIOS-fattning
- Använd t.ex. för smartphones, mobiltelefoner, kameror och elektroniska apparater

1013 Kraftform Micro Bitshandtag

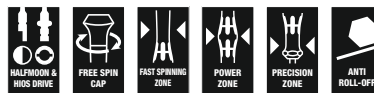

| | EAN | | | | | |
|-------------|---------|----|----|--------|--|---|
| Code | 4013288 | mm | mm | | | |
| 05051276001 | 183699 | 23 | 97 | 29/32" | | 1 |

Kraftform Micro Big Pack 1 Elektriker-skruvmejselsats

Wera Micro-skruvmejslar i sats för finmekaniska förskruvningar. Genom att stödja handen på den vridbara toppen och tack vare snabbrotationszonen under toppen går det att snurra skruvmejseln blixtnabbt. Inget tidsödande omtag behövs.

Förvaring och transport i robust fodral, så att verktyget alltid är till hands.

Med verktygsväljare Take it easy: Färgkodning enligt profiler och storleksstämpel.

- 25 delars Kraftform Micro-skruvmejselsats i robust och kompakt rullfodral
- Flerkomponents Kraftform Micro-grepp för snabbt och ergonomiskt arbete
- Verktyg med rullstopp och vridbar topp för snabb åtdragning
- Weras Black Point-spetsar ger precis passform och optimerat korrosionsskydd
- Med verktygsväljare Take it easy: Färgkodning enligt profiler och storleksstämpel
- Lämplig t.ex. för elektrotekniker, optiker, finmekaniker, juvelerare och datorbyggare

Kraftform Micro Big Pack 1 Elektriker-skruvmejselsats



| Code | EAN | | |
|------------|--------|--|---|
| 0513400001 | 209580 | | 1 |
| | | 2050 PH Micro 1x PH 000x40 ^{1) 2)} ; 1x PH 00x40 ^{1) 2)} ; 1x PH 0x40 ³⁾ | |
| | | 2067 TORX® 1x TX 5x40; 1x TX 6x40 | |
| | | 2067 TORX® HF 1x TX 5x40; 1x TX 6x40; 1x TX 7x60; 1x TX 8x60; 1x TX 10x60 | |
| | | 2067 TORX PLUS® IPR Micro 1x 1 IPRx40 | |
| | | 2054 Micro 1x 0,9x40; 1x 1,3x40; 1x 1,5x60; 1x 2x60 | |
| | | 2035 Micro 1x 0,23x1,5x40; 1x 0,30x1,8x60; 1x 0,35x2,5x40; 1x 0,40x2,0x60; 1x 0,50x3,0x80 | |
| | | 2069 Micro 1x 4,0x60; 1x 5,5x60 | |
| | | 2072 1x mx40 | |
| | | 1429 1x 1,0x3,5x50 | |
| | | K240 1x 50,0x240,0 | |

¹⁾ Optimerad för den asiatiska versionen av Phillips-skrivar

²⁾ I fattningsändan är klingan nedsvarvad till nominellt mått på en sträcka av 10 mm

³⁾ Storlek 0 modifierad enligt JCIS 0 (Japanese Camera Industrial Standard)

Kraftform Micro 12 Universal 1 Elektriker-skruvmejselsats

- Kraftform Micro-skruvmejselsats i robust fodral

Kraftform Micro 12 Universal 1 Elektriker-skruvmejselsats



| Code | EAN | | |
|-------------|--------|--|---|
| 05073675001 | 165695 | | 1 |
| | | 2050 PH Micro 1x PH 00x60 ¹⁾ ; 1x PH 0x60 ²⁾ | |
| | | 2067 TORX® HF 1x TX 5x40; 1x TX 6x40 | |
| | | 2035 Micro 1x 0,23x1,5x40; 1x 0,30x1,8x60; 1x 0,40x2,0x60; 1x 0,40x2,5x80; 1x 0,50x3,0x80 | |
| | | 2054 Micro 1x 0,9x40; 1x 1,5x60; 1x 2x60 | |

¹⁾ Optimerad för den asiatiska versionen av Phillips-skrivar

²⁾ Storlek 0 modifierad enligt JCIS 0 (Japanese Camera Industrial Standard)

Kraftform Micro 12 Electronics 1 Elektriker-skruvmejselsats

- Kraftform Micro-skruvmejsel för spår-, Phillips TORX® B0-, Hex-, IPR- och Microstix® skruvar

Kraftform Micro 12 Electronics 1 Elektriker-skruvmejselsats



| Code | EAN | | |
|-------------|--------|--|---|
| 05073677001 | 194831 | | 1 |
| | | 2050 PH Micro 1x PH 000x40 ^{1) 2)} ; 1x PH 00x40 ^{1) 2)} ; 1x PH 0x40 ³⁾ | |
| | | 2067 TORX® B0 Micro 1x TX 8x60; 1x TX 10x60 | |
| | | 2067 TORX PLUS® IPR Micro 1x 1 IPRx40 | |
| | | 2035 Micro 1x 0,23x1,5x40; 1x 0,35x2,5x40 | |
| | | 2069 Micro 1x 2,5x60; 1x 3,0x60 | |
| | | 2072 1x mx40 | |
| | | 1429 1x 1,0x3,5x50 | |

¹⁾ Optimerad för den asiatiska versionen av Phillips-skrivar

²⁾ I fattningsändan är klingan nedsvarvad till nominellt mått på en sträcka av 10 mm

³⁾ Storlek 0 modifierad enligt JCIS 0 (Japanese Camera Industrial Standard)

Kraftform Kompakt Micro 11 Electronics 1

Kraftform Kompakt Micro-sats för finmekaniska tillämpningar. För bitshållare med 4 mm halvmåne-fattning (Wera serie 9) och bits med 4 mm HIOS-fattning (Wera serie 21). Grepp-/växelklingsystem för blixtnabbt klingbyte.

Kraftform Micro-grepp med roterbar lock och snabb snabbvridzon för blixtnabbt åtdragning. Inget tidsödande byte av handgrepp behövs. Kraftzon med integrerade mjuka greppytor för överföring av lossnings- och åtdragningsmoment. Precisionszon direkt över klingan för rätt vridningsvinkel under justeringsarbete.

Med 10 bits för hand- och maskinskrivning. Blixtnabb bitsfixering: För bara in biten i hållaren. Låsningen är automatisk och passningen säker. För att byta bit, skjut bara hylsan framåt och ta ut biten. Fritt roterande hylsa som gör det enkelt att styra verktyget under skrivning.

Kraftform Kompakt Micro 11 Electronics 1



| Code | EAN | | |
|-------------|--------|---|---|
| 05073676001 | 194848 | | 1 |
| | | 1013 Kraftform Micro 1x 97 | |
| | | 851/9 C 1x PH 000x44 ¹⁾ ; 1x PH 00x44 ¹⁾ ; 1x PH 0x44 ²⁾ | |
| | | 867/9 C TORX® 1x TX 8x44 | |
| | | 867/9 C TORX PLUS® 1x 3 IPx44 | |
| | | 867/9 IPR TORX® PLUS 1x 1 IPRx44 | |
| | | 800/9 C 1x 0,35x2,5x44 | |
| | | 872/9 1x mx44 | |
| | | 869/9 1x 2,5x44,0; 1x 3,0x44,0 | |

¹⁾ Optimerad för den asiatiska versionen av Phillips-skrivar

²⁾ Storlek 0 modifierad enligt JCIS 0 (Japanese Camera Industrial Standard)

Kraftform Kompakt Micro 11 Universal 1



| Code | EAN | | |
|-------------|-------------------|---|---|
| 05135938001 | 4013288 178343 | | 1 |
| | | 1013 Kraftform Micro 1x 97 | |
| | | 851/9 C 1x PH 00x44 ¹⁾ ; 1x PH 0x44 ²⁾ ; 1x PH 1x44 ¹⁾ | |
| | | 840/9 C 1x 1,5x44; 1x 2,0x44 | |
| | | 800/9 C 1x 0,23x1,5x44; 1x 0,40x2,0x44; 1x 0,50x3,0x44 | |
| | | 867/9 C TORX® 1x TX 5x44; 1x TX 6x44 | |

¹⁾ Optimerad för den asiatiska versionen av Phillips-skrivar

²⁾ Storlek 0 modifierad enligt JCIS 0 (Japanese Camera Industrial Standard)

2035/6 A Elektriker-skrivmejselsats + rack

- Med praktiskt rack av plast

2035/6 A Elektriker-skrivmejselsats + rack



| Code | EAN | | |
|-------------|-------------------|--|---|
| 05118150001 | 4013288 031945 | | 1 |
| | | 2050 PH Micro 1x PH 00x60 ¹⁾ ; 1x PH 0x60 ²⁾ | |
| | | 2035 Micro 1x 0,30x1,8x60; 1x 0,40x2,0x60; 1x 0,40x2,5x80; 1x 0,50x3,0x80 | |

¹⁾ Optimerad för den asiatiska versionen av Phillips-skrivar

²⁾ Storlek 0 modifierad enligt JCIS 0 (Japanese Camera Industrial Standard)

2035/6 B Elektriker-skrivmejselsats + rack

- Med praktiskt rack av plast

2035/6 B Elektriker-skrivmejselsats + rack



| Code | EAN | | |
|-------------|-------------------|--|---|
| 05118152001 | 4013288 031952 | | 1 |
| | | 2050 PH Micro 1x PH 0x60 ¹⁾ ; 1x PH 1x80 | |
| | | 2035 Micro 1x 0,40x2,5x80; 1x 0,50x3,0x80; 1x 0,60x3,5x80; 1x 0,80x4,0x80 | |

¹⁾ Storlek 0 modifierad enligt JCIS 0 (Japanese Camera Industrial Standard)

2050/6 Elektriker-skrivmejselsats + rack

- Kraftform Micro-skrivmejsel för spår-, krysspår-, Phillips-Recess-, IPR- och Microstix® skruvar
- Med praktiskt rack av plast

2050/6 Elektriker-skrivmejselsats + rack



| Code | EAN | | |
|-------------|-------------------|---|---|
| 05030181001 | 4013288 194794 | | 1 |
| | | 2050 PH Micro 1x PH 000x40 ¹⁾ ²⁾ ; 1x PH 00x40 ¹⁾ ²⁾ ; 1x PH 0x40 ³⁾ | |
| | | 2067 TORX PLUS® IPR Micro 1x 1 IPRx40 | |
| | | 2072 1x mx40 | |
| | | 2035 Micro 1x 0,35x2,5x40 | |

¹⁾ Optimerad för den asiatiska versionen av Phillips-skrivar

²⁾ I fattningsändan är klingan nedsvärvad till nominellt mått på en sträcka av 10 mm

³⁾ Storlek 0 modifierad enligt JCIS 0 (Japanese Camera Industrial Standard)

2052/6 Elektriker-skruvmejselsats + rack

- Kraftform Micro-skruvmejsel med kula för insexskruvar

2052/6 Elektriker-skruvmejselsats + rack



| Code | EAN | | |
|-------------|-------------------|--|---|
| 05118156001 | 4013288 032065 | | 1 |
| | | ○ 2052 Micro 1x 1,5x60; 1x 2,0x60; 1x 2,5x60; 1x 3,0x60 | |
| | | ○ 2054 Micro 1x 0,9x40; 1x 1,3x40 | |

2067/6 Elektriker-skruvmejselsats TORX® B0 + rack

- Kraftform Micro-skruvmejselsats för inner TORX® skruvar med säkringsstift

2067/6 Elektriker-skruvmejselsats TORX® B0 + rack



| Code | EAN | | |
|-------------|-------------------|--|---|
| 05118154001 | 4013288 032294 | | 1 |
| | | ♻️ 2067 TORX® B0 Micro 1x TX 7x60; 1x TX 8x60; 1x TX 9x60; 1x TX 10x60; 1x TX 15x60; 1x TX 20x60 | |

2069/6 Elektriker-skruvmejselsats + rack



| Code | EAN | | |
|-------------|-------------------|---|---|
| 05118158001 | 4013288 032447 | | 1 |
| | | ● 2069 Micro 1x 2,0x60; 1x 2,5x60; 1x 3,0x60; 1x 3,5x60; 1x 4,0x60; 1x 5,0x60 | |

Serie 400 T-handtag

Det ergonomiskt välformade T-handtaget i 2-komponentsmaterial med fingerfördjupningar och behaglig yta garanterar mycket hög kraftöverföring och arbete utan att tröttnas.

På grund av den speciella ytbehandlingen får klingorna effektivt korrosionsskydd. Samtidigt garanteras optimal passning i skruven.

- T-handtagskruvmejsel för överföring av särskilt stora åtdragnings- och lossningsmoment
- Det ergonomiskt välformade T-handtaget i 2-komponentsmaterial med fingerfördjupningar och behaglig ytstruktur garanterar mycket hög kraftöverföring och arbete utan att tröttnas.
- Med verktygsväljare Take it easy: Färgkodning enligt profiler och storleksstämpel
- Med tillkommande kort skaft för överföring av extremt höga vridmoment genom det längre skaftets hävstångseffekt

454 T-handtag sexkantskruvmejsel



| Code | EAN | ♻️ | ⌀ | L | W | H | W | L | | |
|-------------|-------------------|----|-----|-----|----|----|----|----|----|---|
| 05023330001 | 4013288 207753 | | mm | mm | mm | mm | mm | mm | 4" | 5 |
| 05023332001 | 4013288 207814 | | 2,5 | 100 | 12 | 32 | 65 | 65 | 4" | 5 |

454 HF T-handtag-sexkantsskruvmejsel Hex-Plus med hållarfunktion

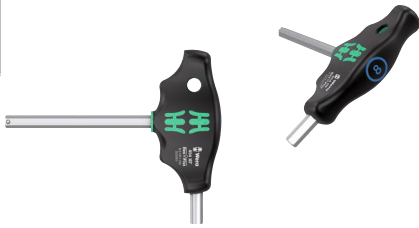

| Code | EAN | Ø | T | L | L | L | L | |
|-------------|--------|----|-----|----|----|----|----|---|
| | | mm | mm | mm | mm | mm | mm | |
| 05023334001 | 207838 | 3 | 100 | 15 | 38 | 77 | | 5 |
| 05023338001 | 207883 | 4 | 100 | 15 | 38 | 77 | | 5 |
| 05023339001 | 207876 | 4 | 150 | 15 | 38 | 77 | | 5 |
| 05023340001 | 207890 | 4 | 200 | 15 | 38 | 77 | | 5 |
| 05023342001 | 207913 | 5 | 100 | 20 | 49 | 99 | | 5 |
| 05023343001 | 207920 | 5 | 150 | 20 | 49 | 99 | | 5 |
| 05023344001 | 207937 | 5 | 200 | 20 | 49 | 99 | | 5 |
| 05023346001 | 207951 | 6 | 100 | 20 | 49 | 99 | | 5 |
| 05023347001 | 207968 | 6 | 150 | 20 | 49 | 99 | | 5 |
| 05023348001 | 207975 | 6 | 200 | 20 | 49 | 99 | | 5 |
| 05023350001 | 208002 | 7 | 200 | 20 | 49 | 99 | | 5 |
| 05023351001 | 208019 | 8 | 100 | 20 | 49 | 99 | | 5 |
| 05023352001 | 208026 | 8 | 150 | 20 | 49 | 99 | | 5 |
| 05023353001 | 208033 | 8 | 200 | 20 | 49 | 99 | | 5 |
| 05023354001 | 208057 | 10 | 100 | 20 | 49 | 99 | | 5 |
| 05023355001 | 208064 | 10 | 200 | 20 | 49 | 99 | | 5 |

454 T-handtag sexkantsskruvmejsel, tummmått



| Code | EAN | Ø | T | L | L | L | |
|-------------|--------|-------|-----|----|----|----|---|
| | | mm | mm | mm | mm | mm | |
| 05023356001 | 214133 | 5/64" | 150 | 12 | 32 | 65 | 5 |
| 05023357001 | 208071 | 3/32" | 150 | 12 | 32 | 65 | 5 |
| 05023358001 | 208088 | 7/64" | 150 | 12 | 32 | 65 | 5 |

454 HF T-handtag-sexkantsskruvmejsel Hex-Plus med hållarfunktion, tummmått

- Med hållarfunktion på den långa skänkeln för säker fixering av skruven på verktyget



| Code | EAN | Ø | T | L | L | L | |
|-------------|--------|-------|-----|----|----|----|---|
| | | mm | mm | mm | mm | mm | |
| 05023359001 | 208095 | 1/8" | 150 | 15 | 38 | 77 | 5 |
| 05023360001 | 208101 | 9/64" | 150 | 15 | 38 | 77 | 5 |
| 05023361001 | 208118 | 5/32" | 150 | 15 | 38 | 77 | 5 |
| 05023362001 | 208125 | 3/16" | 150 | 20 | 49 | 99 | 5 |
| 05023363001 | 208132 | 7/32" | 150 | 20 | 49 | 99 | 5 |
| 05023364001 | 208149 | 1/4" | 150 | 15 | 49 | 99 | 5 |
| 05023365001 | 208156 | 5/16" | 150 | 20 | 49 | 99 | 5 |
| 05023366001 | 208163 | 3/8" | 150 | 20 | 49 | 99 | 5 |

467 TORX® HF T-handtagsskruvmejsel med hållarfunktion

- Med hållarfunktion på den långa skänkeln för säker fixering av skruven på verktyget



| Code | EAN | Ø | T | L | L | L | Ø | |
|-------------|--------|-------|-----|----|----|----|-----|---|
| | | mm | mm | mm | mm | mm | mm | |
| 05023367001 | 208217 | TX 6 | 100 | 12 | 32 | 65 | 3,0 | 5 |
| 05023368001 | 208224 | TX 7 | 100 | 12 | 32 | 65 | 3,0 | 5 |
| 05023369001 | 208231 | TX 8 | 100 | 12 | 32 | 65 | 3,5 | 5 |
| 05023370001 | 208248 | TX 9 | 100 | 12 | 32 | 65 | 3,5 | 5 |
| 05023371001 | 208255 | TX 10 | 100 | 12 | 32 | 65 | 4,0 | 5 |
| 05023372001 | 208262 | TX 15 | 100 | 15 | 38 | 77 | 4,0 | 5 |
| 05023373001 | 208279 | TX 20 | 100 | 15 | 38 | 77 | 4,5 | 5 |
| 05023374001 | 208286 | TX 20 | 200 | 15 | 38 | 77 | 4,5 | 5 |
| 05023375001 | 208293 | TX 25 | 100 | 15 | 38 | 77 | 5,0 | 5 |
| 05023376001 | 208309 | TX 25 | 200 | 15 | 38 | 77 | 5,0 | 5 |
| 05023377001 | 208316 | TX 27 | 200 | 20 | 49 | 99 | 6,0 | 5 |
| 05023378001 | 208323 | TX 30 | 200 | 20 | 49 | 99 | 6,0 | 5 |
| 05023379001 | 208330 | TX 40 | 200 | 20 | 49 | 99 | 8,0 | 5 |
| 05023380001 | 208347 | TX 45 | 200 | 20 | 49 | 99 | 9,0 | 5 |

495 T-handtag-hylsskruvmejsel

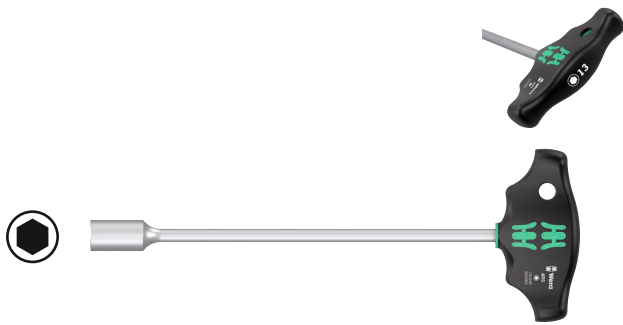

| Code | EAN | Ø | L | Ø | Ø | Ø | Ø | Ø |
|-------------|--------|-----|-----|----|----|----|---|---|
| 05023381001 | 208354 | 5 | 230 | 38 | 77 | 9" | | 5 |
| 05023382001 | 208361 | 5,5 | 230 | 38 | 77 | 9" | | 5 |
| 05023383001 | 208378 | 6 | 230 | 38 | 77 | 9" | | 5 |
| 05023384001 | 208385 | 7 | 230 | 49 | 99 | 9" | | 5 |
| 05023385001 | 208392 | 8 | 230 | 49 | 99 | 9" | | 5 |
| 05023386001 | 208408 | 9 | 230 | 49 | 99 | 9" | | 5 |
| 05023387001 | 208415 | 10 | 230 | 49 | 99 | 9" | | 5 |
| 05023389001 | 208439 | 11 | 230 | 49 | 99 | 9" | | 5 |
| 05023391001 | 208477 | 12 | 230 | 49 | 99 | 9" | | 5 |
| 05023393001 | 208491 | 13 | 230 | 49 | 99 | 9" | | 5 |

Rapidaptor – det kompakta funktionella miraklet

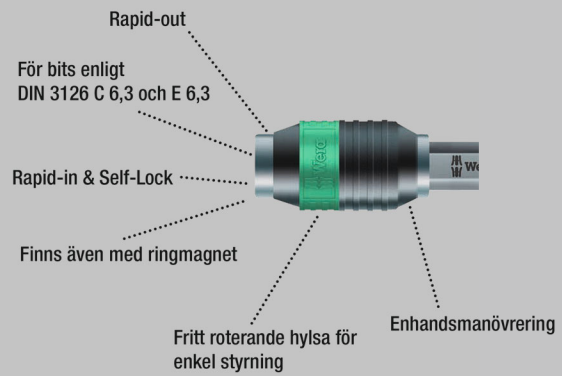

Det ergonomiskt välformade T-handtaget i 2-komponentsmaterial med fingerfördjupningar och behaglig yta garanterar mycket hög kraftöverföring och arbete utan att tröttnas.

För bits med 1/4" sexkantsfattning enligt DIN ISO 1173-C 6,3 och E 6,3. Med Rapidaptor-teknik för blixtsnabbt bitsbyte.

- T-handtagskruvmejsel för överföring av särskilt stora åtdragnings- och lossningsmoment
- Det ergonomiskt välformade T-handtaget i 2-komponentsmaterial med fingerfördjupningar och behaglig ytstruktur garanterar mycket hög kraftöverföring och arbete utan att tröttnas.
- Med Rapidaptor-teknik för blixtsnabbt bitsbyte
- Bitshållare i magnetiskt utförande för enklare ansättning av skruvarna
- För bits med 1/4" sexkantsfattning enligt DIN ISO 1173-C 6,3 och E 6,3

416 R T-bitshandtag Rapidaptor



| Code | EAN | Ø | L | Ø | Ø | Ø | Ø | Ø |
|-------------|--------|------|----|----|----|----------|---|---|
| 05023404001 | 214157 | 1/4" | 45 | 44 | 99 | 1 25/32" | | 2 |

416 RA T-bitshandtag med bitshållare med spärrfunktion och Rapidaptor-snabbfäste

Det integrerade spärrhandtaget med tät stegning (80 tänder/returvinkel 4,5°) förenklar och accelererar skruvningen utan tidsödande omtag. Spärrmekanismen, som är helt inbyggd i handtaget, möjliggör mycket smidigt och behagligt arbete.

Med omkopplingspak för bekvämt höger/vänster-riktningsbyte vid enhandsmanövrering. Den ergonomiska formen på handtaget fyller handen väl, fingrarna ligger säkert i de mjukt rundade grepphålorna.

Hela handen kommer i kontakt med handtaget, friktionsförluster mellan hand och handtag undviks. Bitshållare för bits med 1/4"-sextantsfattning enligt DIN ISO 1173-C 6.3 och E 6.3. Med Rapidaptor-teknik för blixtsnabbt bitsbyte.

- Det integrerade spärrhandtaget med tät stegning möjliggör snabbt och säkert arbete
- Omkopplingspak för bekväm höger/vänster-riktningsbyte
- Bekvämt arbete tack vare helt inbyggd spärrmekanism i handtaget
- Det ergonomiskt välformade T-handtaget i 2-komponentsmaterial med fingerfördjupningar och behaglig ytstruktur garanterar mycket hög kraftöverföring och arbete utan att tröttnas
- Frihjulshylsa för mycket hög arbetshastighet
- Rapidaptor bitshållare med frihjulshylsa för blixtsnabbt bitsbyte och hög arbetshastighet
- För bits med 1/4" sextantsfattning enligt DIN ISO 1173-C 6,3 och E 6,3

416 RA T-bitshandtag med bitshållare med spärrfunktion och Rapidaptor-snabbfäste



| Code | EAN | Bit | mm | mm | mm | mm | mm | mm |
|-------------|--------|------|----|----|----|----------|----|----|
| 05023461001 | 222824 | 1/4" | 45 | 44 | 99 | 1 25/32" | | 2 |

411 A RA adapterskruvmejsel med T-handtag, med spärrfunktion, 1/4"

Det integrerade spärrhandtaget med tät stegning (80 tänder/returvinkel 4,5°) förenklar och accelererar skruvningen utan tidsödande omtag. Spärrmekanismen, som är helt inbäddad i handtaget, säkerställer mycket praktiskt och behagligt arbete. Med omkopplingspak för bekväm höger-/vänster-riktningsbyte vid enhandsmanövrering.

Den ergonomiska formen på handtaget fyller handen väl, fingrarna ligger säkert i de mjukt rundade grepphålorna. Hela handen kommer i kontakt med handtaget, friktionsförluster mellan hand och handtag undviks. 1/4"-hylsfattning med säker spärrfunktion.

- Det integrerade spärrhandtaget med tät stegning möjliggör snabbt och säkert arbete
- Omkopplingspak för bekväm höger/vänster-riktningsbyte
- Bekvämt arbete tack vare helt inbyggd spärrmekanism i handtaget
- Det ergonomiskt välformade T-handtaget i 2-komponentsmaterial med fingerfördjupningar och behaglig ytstruktur garanterar mycket hög kraftöverföring och arbete utan att tröttnas
- Frihjulshylsa för mycket hög arbetshastighet
- 1/4"-hylsfattning med säker kulspärr

411 A RA adapterskruvmejsel med T-handtag, med spärrfunktion, 1/4"



| Code | EAN | Bit | mm | mm | mm | mm | mm | mm |
|-------------|--------|------|----|----|----|----------|----|----|
| 05023460001 | 222817 | 1/4" | 45 | 44 | 99 | 1 25/32" | | 2 |

454/7 HF Set 1 Skruvmejselsats T-handtagsskruvmejsel Hex-Plus med hållarfunktion

- Med hållarfunktion på den långa skänkeln för säker fixering av skruven på verktyget

454/7 HF Sats 1 Skruvmejselsats T-handtagsskruvmejsel Hex-Plus med hållarfunktion



| Code | EAN | | |
|-------------|--------|--|---|
| 05023450001 | 214829 | | 1 |
| | | ○ 454 1x 2,5x100 | |
| | | ○ 454 HF 1x 3x100; 1x 4x100; 1x 5x150; 1x 6x150; 1x 8x200; 1x 10x200 | |
| | | Rack 2x 190,0x50,0 | |

454/7 HF Set 2 Skruvmejselsats T-handtagsskruvmejsel Hex-Plus med hållarfunktion

- T-handtagsskruvmejsel för överföring av särskilt stora åtdragnings- och lossningsmoment
- Det ergonomiskt välformade T-handtaget i 2-komponentsmaterial med fingerfördjupningar och behaglig ytstruktur garanterar mycket hög kraftöverföring och arbete utan att tröttnas
- Med verktygsväljare Take it easy: Färgkodning enligt profiler och storleksstämpel
- Med tillkommande kort skaft för överföring av extremt höga vridmoment genom det längre skaftets hävstångseffekt
- Med hållarfunktion på den långa skänkeln för säker fixering av skruven på verktyget
- Inklusive metallrack; racket kan ställas upp eller hängas på verktygsväggen

454/7 HF Set 2 Skruvmejselsats T-handtagsskruvmejsel Hex-Plus med hållarfunktion



| Code | EAN | | |
|-------------|--------|--|---|
| 05023453001 | 221742 | | 1 |
| | | ○ 454 1x 2,5x100 | |
| | | ○ 454 HF 1x 3x100; 1x 4x100; 1x 5x150; 1x 6x150; 1x 8x200; 1x 10x200 | |
| | | 9604 1x 214,0x78,0 | |

454/10 HF Sats Imperial 1 Skruvmejselsats T-handtagsskruvmejsel Hex-Plus med hållarfunktion, tummått

- Med hållarfunktion på den långa skänkeln för säker fixering av skruven på verktyget

454/10 HF Sats Imperial 1 Skruvmejselsats T-handtagsskruvmejsel Hex-Plus med hållarfunktion, tummått

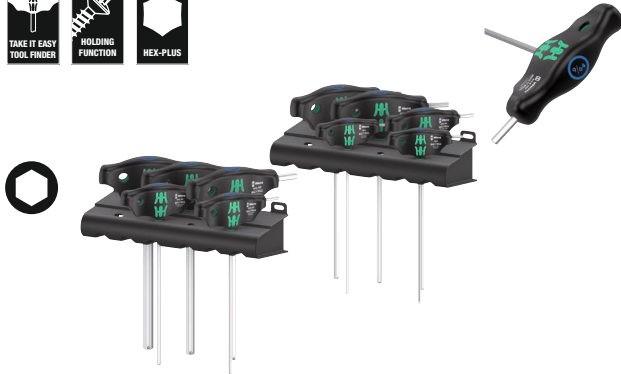

| Code | EAN | | |
|-------------|-------------------|--|---|
| 05023451001 | 4013288 214836 | | 1 |
| | | ○ 454 Imperial 1x 3/32"x150; 1x 7/64"x150 | |
| | | ○ 454 Imperial HF 1x 1/8"x150; 1x 9/64"x150; 1x 5/32"x150; 1x 3/16"x150; 1x 7/32"x150; 1x 1/4"x150; 1x 5/16"x150; 1x 3/8"x150 | |
| | | Rack 2x 190,0x50,0 | |

454/10 HF Set Imperial 2 Skruvmejselsats T-handtagsskruvmejsel Hex-Plus med hållarfunktion, tummått

T-handtagsskruvmejsel: Den ideala greppformen tillåter överföring av mycket höga åtdragnings- och lossningsmoment. Greppets ergonomiska form fyller handflatan väl, fingrarna ligger säkert i de mjukt avrundade urtagen. Hela handen kommer i kontakt med greppet, vilket förebygger friktionsförluster mellan hand och grepp.

Med hållarfunktion för säker fasthållning av insexskruven på verktyget. Speciell ytbehandling för effektivt korrosionsskydd och optimal passning i skruven. Inklusive metallrack för förvaring. Racket kan placeras på arbetsbänken eller hängas i verktygsvägg.

- Inklusive metallrack; racket kan ställas upp eller hängas på verktygsväggen

454/10 HF Set Imperial 2 Skruvmejselsats T-handtagsskruvmejsel Hex-Plus med hållarfunktion, tummått



| Code | EAN | | |
|-------------|-------------------|--|---|
| 05023454001 | 4013288 221735 | | 1 |
| | | ○ 454 Imperial 1x 3/32"x150; 1x 7/64"x150 | |
| | | ○ 454 Imperial HF 1x 1/8"x150; 1x 9/64"x150; 1x 5/32"x150; 1x 3/16"x150; 1x 7/32"x150; 1x 1/4"x150; 1x 5/16"x150; 1x 3/8"x150 | |
| | | 9605 1x 214,0x78,0 | |

454/5 HF VVS sats 1 skruvmejselsats T-handtagsskruvmejsel Hex-Plus med hållarfunktion

- Verktygssats med 5 T-handtagsskruvmejslar för tillämpningar inom värme-, ventilations- och sanitetsteknik
- Extra långa klingor
- Med hållarfunktion på den långa skänkeln för säker fixering av skruven på verktyget

454/5 HF VVS sats 1 skruvmejselsats T-handtagsskruvmejsel Hex-Plus med hållarfunktion



| | | | | |
|-------------|--------|--|---|---|
| | | | | |
| Code | EAN | | | |
| 05136070001 | 228000 | | | 1 |
| | | | 454 HF 1x 4x200; 1x 5x200; 1x 6x200; 1x 7x200; 1x 8x200 | |

467/7 TORX® HF-sats 1 Skruvmejselsats T-handtag TORX® skruvmejsel med hållarfunktion

- Med hållarfunktion på den långa skänkeln för säker fixering av skruven på verktyget

467/7 TORX® HF-sats 1 Skruvmejselsats T-handtag TORX® skruvmejsel med hållarfunktion

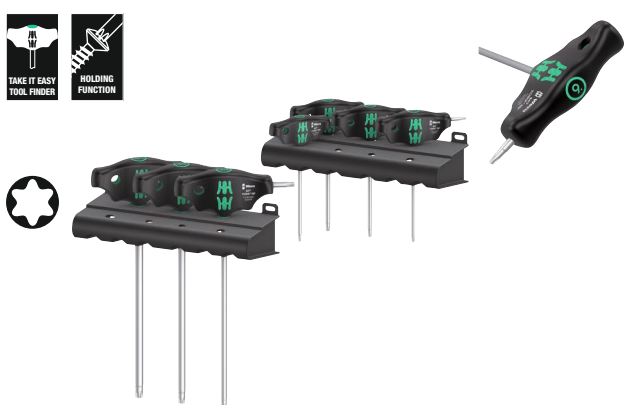

| | | | | |
|-------------|--------|--|--|---|
| | | | | |
| Code | EAN | | | |
| 05023452001 | 214874 | | | 1 |
| | | | 467 TORX® HF 1x TX 10x100; 1x TX 15x100; 1x TX 20x100; 1x TX 25x100; 1x TX 30x200; 1x TX 40x200; 1x TX 45x200 | |
| | | | Rack 2x 190,0x50,0 | |

467/7 TORX® HF Set 2 Skruvmejselsats T-handtag TORX® skruvmejsel med hållarfunktion

T-handtagsskruvmejsel: Den ideala greppformen tillåter överföring av mycket höga åtdragnings- och lossningsmoment. Greppets ergonomiska form fyller handflatan väl, fingrarna ligger säkert i de mjukt avrundade urtagen. Hela handen kommer i kontakt med greppet, vilket förebygger friktionsförluster mellan hand och grepp.

Med hållarfunktion för säker fasthållning av TORX® skruven på verktyget. Speciell ytbehandling för effektivt korrosionsskydd och optimal passning i skruven. Inklusive metallrack för förvaring. Racket kan placeras på arbetsbänken eller hängas i verktygsväggen.

- Inklusive metallrack; racket kan ställas upp eller hängas på verktygsväggen

467/7 TORX® HF Set 2 Skruvmejselsats T-handtag TORX® skruvmejsel med hållarfunktion



| | | | | |
|-------------|--------|--|--|---|
| | | | | |
| Code | EAN | | | |
| 05023456001 | 221728 | | | 1 |
| | | | 467 TORX® HF 1x TX 10x100; 1x TX 15x100; 1x TX 20x100; 1x TX 25x100; 1x TX 30x200; 1x TX 40x200; 1x TX 45x200 | |
| | | | 9606 1x 214,0x78,0 | |

9606 Metallrack för T-handtagsskruvmejsel

Metallrack för T-handtagsskruvmejsel. Racket kan placeras på arbetsbänken eller hängas i verktygsväggen. För upp till 7 Wera TORX® T-handtagsskruvmejslar.

9606 Metallrack för T-handtagsskruvmejsel



| | EAN | | | | | | | |
|-------------|---------|-------|------|--|--|--|--|---|
| Code | 4013288 | mm | mm | | | | | |
| 05136426001 | 223432 | 214,0 | 78,0 | | | | | 1 |

Serie ESD

Elektrostatiskt säkrad Micro-skruvmejsel. Säkert skydd mot elektrostatisk energi och därav följande skador. Genom att stödja handen på den vridbara toppen och tack vare snabbrotationszonen under toppen går det att snurra skruvmejseln blixtnabbt. Inget tidsödande omtag behövs.

Kraftzon med integrerade mjuka partier garanterar överföring av stort lossnings- och åtdragningsmoment. Precisionszon för rätt vridningsvinkel under justeringsarbete. Black Point-spetsen erbjuder passform och optimerat korrosionsskydd.

Verktygsväljare Take it easy med färgkodning enligt profil och storleksstämpel – för enkelt och snabbt val av rätt verktyg.

- Elektrostatiskt säkra verktyg genom elektrisk ytesistans $\leq 10^9$ ohm
- Flerkomponents Kraftform Micro-grepp för snabb och ergonomisk skruvning
- Weras Black Point-spetsar ger precis passform och optimerat korrosionsskydd
- Med verktygsväljare Take it easy: Färgkodning enligt profiler och storleksstämpel
- Med rullstopp och vridbar topp för snabb åtdragning

1578 A ESD Kraftform Micro spårskruvmejsel



| | EAN | | | | | | | |
|-------------|---------|------|-----|----|----|-----|-------|---|
| Code | 4013288 | mm | mm | mm | mm | mm | mm | |
| 05030099001 | 215253 | 0,16 | 0,8 | 40 | 97 | 2,0 | 1/32" | 5 |
| 05030101001 | 039040 | 0,23 | 1,5 | 40 | 97 | 2,0 | 1/16" | 5 |
| 05030100001 | 039033 | 0,25 | 1,2 | 40 | 97 | 2,0 | 0,05" | 5 |
| 05030102001 | 039057 | 0,30 | 1,8 | 60 | 97 | 2,0 | 0,07" | 5 |
| 05030108001 | 194763 | 0,35 | 2,5 | 40 | 97 | 2,5 | 3/32" | 5 |
| 05030103001 | 039064 | 0,40 | 2,0 | 60 | 97 | 2,5 | 5/64" | 5 |
| 05030104001 | 039071 | 0,40 | 2,5 | 80 | 97 | 2,5 | 3/32" | 5 |
| 05030105001 | 039088 | 0,50 | 3,0 | 80 | 97 | 3,0 | 1/8" | 5 |
| 05030106001 | 039095 | 0,60 | 3,5 | 80 | 97 | 4,0 | 9/64" | 5 |
| 05030107001 | 039101 | 0,80 | 4,0 | 80 | 97 | 4,0 | 5/32" | 5 |

1550 PH ESD Kraftform Micro krysspårsskruvmejsel



| | EAN | | | | | | |
|---|---------|--------|----|----|---------|---------|---|
| Code | 4013288 | | mm | mm | mm | mm | |
| 05030117001 ¹⁾ ²⁾ | 194725 | PH 000 | 40 | 97 | 1,5/2,5 | 1 9/16" | 5 |
| 05030118001 ¹⁾ ²⁾ | 194732 | PH 00 | 40 | 97 | 1,8/2,5 | 1 9/16" | 5 |
| 05030110001 ²⁾ | 039118 | PH 00 | 60 | 97 | 1,8/2,5 | 2 3/8" | 5 |
| 05030119001 ³⁾ | 194749 | PH 0 | 40 | 97 | 3,0 | 1 9/16" | 5 |
| 05030111001 ³⁾ | 039125 | PH 0 | 60 | 97 | 3,0 | 2 3/8" | 5 |
| 05030112001 | 039132 | PH 1 | 80 | 97 | 4,0 | 3 1/8" | 5 |

¹⁾ Optimerad för den asiatiska versionen av Phillips-skrivar

²⁾ I fattningsändan är klingan nedsvarvad till nominellt mått på en sträcka av 10 mm

³⁾ Storlek 0 modifierad enligt JCS 0 (Japanese Camera Industrial Standard)

1550 PH S ESD Kraftform Micro skruvmejsel



| | EAN | | | | | | |
|-------------|---------|------|----|----|---------|--|---|
| Code | 4013288 | | mm | mm | | | |
| 05030109001 | 215222 | # 01 | 40 | 97 | 1 9/16" | | 5 |

1555 PZ ESD Kraftform Micro krysspårsskruvmejsel



| | EAN | | | | | | |
|-------------|---------|------|----|----|-----|--------|---|
| Code | 4013288 | | mm | mm | mm | | |
| 05030115001 | 039149 | PZ 0 | 60 | 97 | 3,0 | 2 3/8" | 5 |
| 05030116001 | 039156 | PZ 1 | 80 | 97 | 4,0 | 3 1/8" | 5 |

TORX® verktyg med hållarfunktion

Klämkraft håller TORX® skruvar stadigt.



1567 TORX® HF ESD Kraftform Micro skruvmejsel med hållarfunktion



| | EAN | | | | | | |
|-------------|---------|-------|----|----|-----|---------|---|
| Code | 4013288 | | mm | mm | mm | | |
| 05030400001 | 183972 | TX 4 | 40 | 97 | 2,5 | 1 9/16" | 5 |
| 05030401001 | 183989 | TX 5 | 40 | 97 | 3,0 | 1 9/16" | 5 |
| 05030402001 | 183996 | TX 6 | 40 | 97 | 3,0 | 1 9/16" | 5 |
| 05030403001 | 184009 | TX 7 | 60 | 97 | 3,0 | 2 3/8" | 5 |
| 05030404001 | 184016 | TX 8 | 60 | 97 | 3,0 | 2 3/8" | 5 |
| 05030405001 | 184023 | TX 9 | 60 | 97 | 4,0 | 2 3/8" | 5 |
| 05030406001 | 184030 | TX 10 | 60 | 97 | 4,0 | 2 3/8" | 5 |

1567 TORX® Kraftform Micro skruvmejsel



| | EAN | | | | | | |
|-------------|---------|------|----|----|-----|---------|---|
| Code | 4013288 | | mm | mm | mm | | |
| 05030158001 | 215239 | TX 2 | 40 | 97 | 2,0 | 1 9/16" | 5 |
| 05030159001 | 215246 | TX 3 | 40 | 97 | 2,0 | 1 9/16" | 5 |
| 05030120001 | 039163 | TX 4 | 40 | 97 | 2,5 | 1 9/16" | 5 |
| 05030121001 | 039170 | TX 5 | 40 | 97 | 3,0 | 1 9/16" | 5 |
| 05030122001 | 039187 | TX 6 | 40 | 97 | 3,0 | 1 9/16" | 5 |

1567 TORX® BO ESD Kraftform Micro skruvmejsel med hål i TORX® profil



| | EAN | | | | | | |
|-------------|---------|---------|----|----|-----|--------|---|
| Code | 4013288 | | mm | mm | mm | | |
| 05030113001 | 219473 | TX 6 BO | 60 | 97 | 3,0 | 2 3/8" | 5 |
| 05030114001 | 219480 | TX 8 BO | 60 | 97 | 3,0 | 2 3/8" | 5 |

1567 IPR TORX PLUS® ESD skruvmejsel



| | EAN | | | | | | |
|---------------------------|---------|-------|----|----|-----|---------|---|
| Code | 4013288 | | mm | mm | mm | | |
| 05030135001 ¹⁾ | 194756 | 1 IPR | 40 | 97 | 2,0 | 1 9/16" | 5 |

¹⁾ Utan hål

1572 ESD Kraftform Micro skruvmejsel för Microstix® skruvar



| | EAN | | | | | | |
|-------------|---------|----|----|----|-----|---------|---|
| Code | 4013288 | | mm | mm | mm | | |
| 05030080001 | 181169 | m | 40 | 97 | 2,5 | 1 9/16" | 5 |
| 05030081001 | 181176 | 00 | 40 | 97 | 2,5 | 1 9/16" | 5 |
| 05030082001 | 181183 | F | 40 | 97 | 2,5 | 1 9/16" | 5 |
| 05030083001 | 181190 | 0 | 40 | 97 | 2,5 | 1 9/16" | 5 |
| 05030084001 | 181206 | 1 | 40 | 97 | 2,5 | 1 9/16" | 5 |

1573 Pentalobe ESD Kraftform Micro skruvmejsel

- Kraftform Micro-skruvmejsel för Pentalobe-skruvar

1573 Pentalobe ESD Kraftform Micro skruvmejsel



| | EAN | | | | | | |
|-------------|---------|--------|----|----|-----|---------|---|
| Code | 4013288 | | mm | mm | mm | | |
| 05030330001 | 219435 | PL 1,1 | 40 | 97 | 2,0 | 1 9/16" | 5 |
| 05030331001 | 219497 | PL 1,4 | 40 | 97 | 2,0 | 1 9/16" | 5 |

1569 ESD Hylsmejsel



| | EAN | | | | | | |
|-------------|---------|-----|----|----|-----|--------|---|
| Code | 4013288 | | mm | mm | mm | | |
| 05030410001 | 184047 | 1,5 | 60 | 97 | 5,7 | 2 3/8" | 5 |
| 05030411001 | 184054 | 1,8 | 60 | 97 | 5,7 | 2 3/8" | 5 |
| 05030412001 | 184061 | 2,0 | 60 | 97 | 5,7 | 2 3/8" | 5 |
| 05030413001 | 184078 | 2,5 | 60 | 97 | 5,7 | 2 3/8" | 5 |
| 05030414001 | 184085 | 3,0 | 60 | 97 | 5,7 | 2 3/8" | 5 |
| 05030415001 | 184092 | 3,2 | 60 | 97 | 5,7 | 2 3/8" | 5 |
| 05030416001 | 184108 | 3,5 | 60 | 97 | 5,7 | 2 3/8" | 5 |
| 05030417001 | 184115 | 4,0 | 60 | 97 | 5,7 | 2 3/8" | 5 |
| 05030418001 | 184122 | 4,5 | 60 | 97 | 6,4 | 2 3/8" | 5 |
| 05030150001 | 093486 | 5,0 | 60 | 97 | 7,0 | 2 3/8" | 5 |
| 05030151001 | 093493 | 5,5 | 60 | 97 | 7,8 | 2 3/8" | 5 |

1529 ESD Urtagare

- Urtagare för att lossa fastsittande komponenter från kretskort efter avlödning

1529 ESD Urtagare



| | EAN | | | | | | |
|-------------|---------|-----|-----|----|----|----|----|
| Code | 4013288 | | mm | mm | mm | mm | |
| 05027450001 | 219428 | 1,0 | 3,5 | 50 | 97 | | 10 |

Kraftform Micro ESD Big Pack 1 Elektriker skruvmejselsats

Elektrostatiskt säkrad Wera Micro-skruvmejselsats med 25 delar
De ingående skruvprofilerna är särskilt lämpliga för användning på mobiltelefoner, surfplattor och bärbara/stationära datorer. Säkert skydd mot elektrostatisk energi och därav följande skador.

Genom att stödja handen på den vridbara toppen och tack vare snabbrotationszonen under toppen går det att snurra skruvmejseln blixtnsamt. Inget tidsödande omtag behövs. Kraftzon med integrerade mjuka greppytter garanterar överföring av stort lossnings- och åtdragningsmoment. Precisionszon för rätt vridningsvinkel under justeringsarbete.

Weras Black Point-spetsar ger precis passform och optimerat korrosionsskydd. Verktygsväljare

Take it easy med färgkodning enligt profil och storleksstämpel – för enkelt och snabbt val av rätt verktyg. Förvaring och transport i robust textilfodral, så att verktyget är väl skyddat och alltid till hands.

- De ingående skruvprofilerna är särskilt lämpliga för service av mobiltelefoner, surfplattor och bärbara/stationära datorer.
- Förvaring och transport i robust textilfodral, så att verktyget är väl skyddat och alltid till hands

Kraftform Micro ESD Big Pack 1 Elektriker skruvmejselsats



| Code | EAN | | |
|-------------|-------------------|---|---|
| 05134019001 | 4013288 219459 | | 1 |
| | | ⊕ 1550 PH ESD Micro 1x PH 000x40 ^{1) 2)} ; 1x PH 00x40 ^{1) 2)} ; 1x PH 0x40 ³⁾ ; 1x PH 1x80 | |
| | | ⊕ 1550 PH S ESD Micro 1x # 01x40 | |
| | | ⊕ 1567 TORX® HF ESD Micro 1x TX 8x60; 1x TX 10x60 | |
| | | ⊕ 1567 TORX® ESD Micro 1x TX 2x40; 1x TX 3x40; 1x TX 4x40; 1x TX 5x40; 1x TX 6x40 | |
| | | ⊕ 1567 TORX® B0 ESD Micro 1x TX 6 B0x60; 1x TX 8 B0x60 | |
| | | ⊕ 1567 TORX PLUS® IPR ESD 1x 1 IPRx40 | |
| | | ⊕ 1572 ESD 1x mx40; 1x 00x40; 1x Fx40; 1x 0x40 | |
| | | ⊕ 1573 Pentalobe ESD 1x PL 1,1x40; 1x PL 1,4x40 | |
| | | ⊕ 1569 ESD 1x 3,0x60 | |
| | | ⊕ 1578 A ESD Micro 1x 0,16x0,8x40; 1x 0,23x1,5x40 | |
| | | ⊕ 1529 ESD 1x 1,0x3,5x50 | |

¹⁾Optimerad för den asiatiska versionen av Phillips-skrivar

²⁾I fattningsändan är klingan nedsvarvad till nominellt mått på en sträcka av 10 mm

³⁾Storlek 0 modifierad enligt JCIS 0 (Japanese Camera Industrial Standard)

1578 A/6 ESD Elektriker-skruvmejselsats + rack

- Med praktiskt rack för översiktlig förvaring av skruvmejslarna

1578 A/6 ESD Elektriker-skruvmejselsats + rack



| | | | | |
|--|-------------|-------------------|--|---|
| | Code | EAN | | |
| | 05030170001 | 4013288 113900 | | 1 |
| | | | 1550 PH ESD Micro 1x PH 0x60 ¹⁾ ; 1x PH 1x80 | |
| | | | 1578 A ESD Micro 1x 0,23x1,5x40; 1x 0,25x1,2x40; 1x 0,30x1,8x60; 1x 0,40x2,5x80 | |

¹⁾ Storlek 0 modifierad enligt JCIS 0 (Japanese Camera Industrial Standard)

1550/6 ESD Elektriker-skruvmejselsats + rack

- Med praktiskt rack för översiktlig förvaring av skruvmejslarna

1550/6 ESD Elektriker-skruvmejselsats + rack



| | | | | |
|--|-------------|-------------------|--|---|
| | Code | EAN | | |
| | 05030180001 | 4013288 194787 | | 1 |
| | | | 1550 PH ESD Micro 1x PH 000x40 ^{1) 2)} ; 1x PH 00x40 ^{1) 2)} ; 1x PH 0x40 ³⁾ | |
| | | | 1578 A ESD Micro 1x 0,35x2,5x40 | |
| | | | 1567 TORX PLUS® IPR ESD 1x 1 IPRx40 | |
| | | | 1572 ESD 1x mx40 | |

¹⁾ Optimerad för den asiatiska versionen av Phillips-skrivar

²⁾ I fattningsändan är klingan nedsvarad till nominellt mått på en sträcka av 10 mm

³⁾ Storlek 0 modifierad enligt JCIS 0 (Japanese Camera Industrial Standard)

1013 Kraftform Micro ESD Bitshandtag

Elektrostatiskt säkert Wera-verktyg. Kraftform Micro ESD handtag för säkert skydd mot elektrostatisk energi och därav följande skador. Elektrisk ytresistans: upp till 10⁹ ohm. Med ergonomiskt Kraftform-grepp för behagligt utmattningsfritt arbete. Svart rullstopp hindrar att verktyget rullar iväg.

För bits med 4 mm halvmåne-fattning och bits med 4 mm HIOS-fattning. Perfekt för montering av smartphones, mobiltelefoner, kameror och elektroniska enheter, liksom i dentallaboratorier och tandläkarmottagningar.

- Kraftform Micro ESD Bitshandtag
- Elektrostatiskt säkra verktyg genom elektrisk ytresistans ≤ 10⁹ ohm
- Kraftform Micro-grepp, flerkomponents, med rullstopp och vridbar topp
- För bits med 4 mm halvmåne-fattning och bits med 4 mm HIOS-fattning
- Använd t.ex. för smartphones, mobiltelefoner, kameror och elektroniska apparater

1013 Kraftform Micro ESD Bitshandtag



| | | | | | | |
|-------------|-------------------|----|----|--------|--|---|
| | EAN | | | | | |
| Code | 4013288 168610 | mm | mm | | | |
| 05300004001 | 168610 | 23 | 97 | 29/32" | | 1 |

Kraftform Kompakt Micro 11 ESD 1



| Code | EAN | | |
|-------------|-------------------|--|---|
| 05073670001 | 4013288 168344 | | 1 |
| | | 1013 Kraftform Micro ESD 1x 97 | |
| | | 851/9 C 1x PH 00x44 ¹⁾ ; 1x PH 0x44 ²⁾ ; 1x PH 1x44 ¹⁾ | |
| | | 867/9 C TORX® 1x TX 5x44; 1x TX 6x44 | |
| | | 800/9 C 1x 0,23x1,5x44; 1x 0,40x2,0x44; 1x 0,50x3,0x44 | |
| | | 840/9 C 1x 1,5x44; 1x 2,0x44 | |

¹⁾ Optimerad för den asiatiska versionen av Phillips-skrivar

²⁾ Storlek 0 modifierad enligt JCIS 0 (Japanese Camera Industrial Standard)

Kraftform Kompakt Stubby ESD 1

Grepp-/växelkingsystemet gör det möjligt att snabbt byta till den klinga som för tillfället behövs. Extra litet ESD-bitshandtag med kort klinga för elektrostatiskt säkert arbete, även på svåråtkomliga punkter.

För bits med ¼"-sextantsfattning enligt DIN ISO 1173-C 6,3 och Wera-fäste serie 1. Med stark permanentmagnet, som håller även stora och tunga skruvar på plats. Kraftform-greppet i 2-komponentsmaterial, med sin praktiska kombination av hårda och mjuka greppytter, tillåter ett fast grepp och exakt arbete. Högkvalitativa bits för universell användning. Kompakt och robust textilbox med låg vikt och liten volym. För montering på Wera 2go-systemet.

- ESD-bitshandtag för elektrostatiskt säkert arbete, magnetisk
- 851/1 J: Optimerade för asiatiska PH-skrivar

Kraftform Kompakt Stubby ESD 1



| Code | EAN | | |
|-------------|-------------------|---|---|
| 05057472001 | 4013288 214584 | | 1 |
| | | 811/1 Stubby ESD 1x ¼"x54 | |
| | | 851/1 Z PH 1x PH 0x25; 1x PH 1x25; 1x PH 2x25 | |
| | | 851/1 J 1x PH 00x25x2,0 ¹⁾ | |
| | | 800/1 Z 1x 0,5x3,0x25; 1x 0,6x4,5x25; 1x 1,0x5,5x25; 1x 1,2x6,5x25; 1x 1,2x8,0x25 | |

¹⁾ Storlek 00 modifierad enligt JCIS 00 (Japanese Camera Industrial Standard)

809/1 Stubby Bitshandtag med snäppring

- Kort kompakt form för arbete i trånga utrymmen
- Bitshandtag med snäppring för bits med 1/4" sexkantsfattning

809/1 ESD Stubby Bitshandtag med snäppring

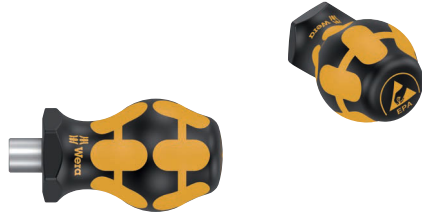

| | EAN | | | | | | |
|-------------|---------|------|----|----|------|--|---|
| Code | 4013288 | | mm | mm | | | |
| 05008882001 | 219206 | 1/4" | 10 | 54 | 3/8" | | 2 |

811/1 ESD Stubby Bitshandtag magnetiskt

- Kort kompakt form för arbete i trånga utrymmen
- Ergonomiskt Kraftform-grepp i 2-komponentsmaterial för precist arbete
- Med sexkantigt rullstopp mot ivägrullning
- ESD-bitshandtag för elektrostatiskt säkert arbete, magnetisk
- För 1/4"-bits enligt DIN ISO 1173-C 6,3

811/1 ESD Stubby Bitshandtag magnetiskt



| | EAN | | | | | | |
|-------------|--------|------|----|----|------|--|---|
| Code | | | mm | mm | | | |
| 05008881001 | 212382 | 1/4" | 10 | 54 | 3/8" | | 2 |

9514 ESD Magnetiserare SB

Magnetiserare. Dra bara verktyget längs Wera-magnetiserarens positiva sida så kommer verktyget snart att hålla skruven säkert på klingan.

För att avmagnetisera, för verktyget längs den negativa sidan.

- Magnetiserare
- Elektrostatiskt säkra verktyg genom elektrisk ytresistans $\leq 10^9$ ohm
- För magnetisering och avmagnetisering av verktyg
- Håller skruven stadigt på verktyget

9514 ESD Magnetiserare SB



| | EAN | | | | | | |
|-------------|---------|------|--|--|--|--|---|
| Code | 4013288 | mm | | | | | |
| 05073984001 | 225924 | 64,6 | | | | | 1 |

Kraftform Stainless – Rostfritt stål-material som förebygger extern rost

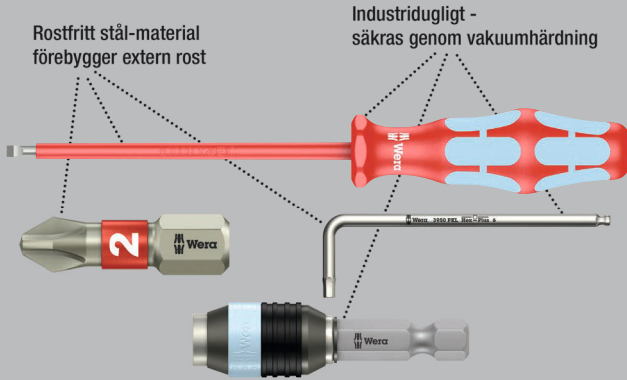

Rostfritt stål-material förebygger extern rost

Industridugligt - säkras genom vakuumbäringning

Högkvalitativ Kraftform Plus VDE skruvmejsel av rostfritt stål. Weras verktyg i rostfritt stål är vakuumbäringade och har därför den hårdhet och hållfasthet som krävs för skruvningsarbete. Industriell användning är möjlig utan begränsningar.

Enskild kontroll av Kraftform Stainless VDE-skruvmejslar vid 10 000 V enligt DIN EN 60900 (IEC 60900) garanterar säkert arbete vid den tillåtna spänningen 1 000 V.

Även vid extrema förhållanden kan säkerheten garanteras genom köldtest ner till -40 °C. Flerkomponents Kraftform-grepp, för snabbt och skonsamt arbete. Verktysväljare Take it easy med färgkodning enligt profil och storleksstämpel – för enkelt och snabbt val av rätt verktyg. Det sexkantiga rullstoppet hindrar verktyget från att rulla iväg.

Lasertip – Laserbehandlad klingspets

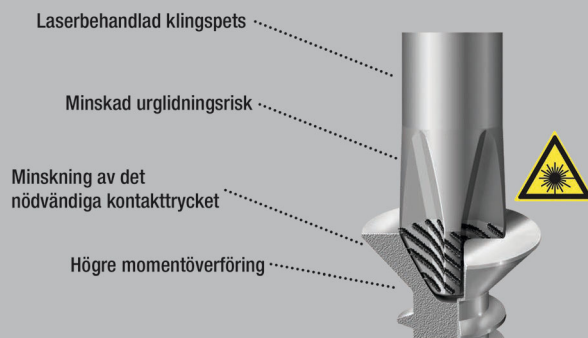

Laserbehandlad klingspets

Minskad urlidningsrisk

Minskning av det nödvändiga kontaktrycket

Högre momentöverföring

3160 i VDE-isolerad spårskruvmejsel, rostfritt stål



| | EAN | | | | | | | |
|---------------------------|---------|-----|-----|-----|----|-------|--------|----|
| Code | 4013288 | | | | | | | |
| 05022729001 ¹⁾ | 122353 | 0,5 | 3,0 | 80 | 81 | 1/8" | 3 1/8" | 10 |
| 05022730001 ¹⁾ | 122148 | 0,6 | 3,5 | 100 | 81 | 9/64" | 4" | 10 |
| 05022731001 | 122155 | 0,8 | 4,0 | 100 | 98 | 5/32" | 4" | 10 |
| 05022732001 | 122162 | 1,0 | 5,5 | 125 | 98 | 7/32" | 5" | 10 |

¹⁾ej Lasertip

3162 i PH VDE-isolerad krysspårsskrvmejsel PH, rostfritt stål



| | EAN | | | | | | |
|-------------|---------|------|-----|-----|--------|--|---|
| Code | 4013288 | | | | | | |
| 05022733001 | 122179 | PH 1 | 80 | 98 | 3 1/8" | | 5 |
| 05022734001 | 122186 | PH 2 | 100 | 105 | 4" | | 5 |

3165 i PZ VDE-isolerad krysspårsskrvmejsel, rostfritt stål



| | EAN | | | | | | |
|-------------|---------|------|-----|-----|--------|--|---|
| Code | 4013288 | | | | | | |
| 05022740001 | 183941 | PZ 1 | 80 | 98 | 3 1/8" | | 5 |
| 05022741001 | 183965 | PZ 2 | 100 | 105 | 4" | | 5 |

3167 i VDE-isolerad TORX® skruvmejsel, rostfritt stål



| Code | EAN | | | | | |
|-------------|--------|-------|-----|-----|--------|---|
| 05022760001 | 220103 | TX 8 | 80 | 81 | 3 1/8" | 5 |
| 05022761001 | 220110 | TX 9 | 80 | 81 | 3 1/8" | 5 |
| 05022762001 | 220127 | TX 10 | 80 | 81 | 3 1/8" | 5 |
| 05022763001 | 220134 | TX 15 | 80 | 98 | 3 1/8" | 5 |
| 05022764001 | 220141 | TX 20 | 80 | 98 | 3 1/8" | 5 |
| 05022765001 | 220158 | TX 25 | 100 | 105 | 4" | 5 |
| 05022766001 | 220165 | TX 30 | 100 | 105 | 4" | 5 |

3160 i/7 Skruvmejselsats, rostfritt stål + rack

- Med praktiskt rack för översiktlig förvaring av skruvmejslarna.

3160 i/7 Skruvmejselsats, rostfritt stål + rack



| Code | EAN | | | |
|-------------|--------|--|---|---|
| 05022728001 | 118073 | | | 1 |
| | | | 3162 i VDE 1x PH 1x80; 1x PH 2x100 | |
| | | | 3160 i VDE 1x 0,5x3,0x80 ¹⁾ ; 1x 0,6x3,5x100 ¹⁾ ; 1x 0,8x4,0x100; 1x 1,0x5,5x125 | |
| | | | 3247 1x 0,5x3,0x70 | |

¹⁾ ej Lasertip

²⁾ Produkten säljs inte i USA och Kanada.

3165 i/6 Skruvmejselsats, rostfritt stål + rack

- Med praktiskt rack för översiktlig förvaring av skruvmejslarna.

3165 i/6 Skruvmejselsats, rostfritt stål + rack



| Code | EAN | | | |
|-------------|--------|--|---|---|
| 05022745001 | 184207 | | | 1 |
| | | | 3165 i PZ VDE 1x PZ 1x80; 1x PZ 2x100 | |
| | | | 3160 i VDE 1x 0,5x3,0x80 ¹⁾ ; 1x 0,6x3,5x100 ¹⁾ ; 1x 0,8x4,0x100; 1x 1,0x5,5x125 | |

¹⁾ ej Lasertip

3167 i/7 TORX® Skruvmejselsats, rostfritt stål + rack

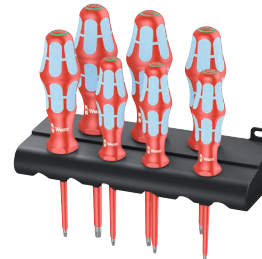

| Code | EAN | | |
|-------------|--------|--|--|
| 05022767001 | 220172 | | 1 |
| | | | 3167 i TORX® VDE 1x TX 8x80; 1x TX 9x80; 1x TX 10x80; 1x TX 15x80; 1x TX 20x80; 1x TX 25x100; 1x TX 30x100 |

Lasertip – Laserbehandlad klingspets

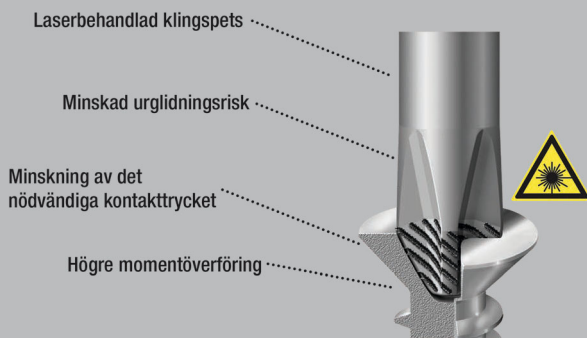

Wera VDE-skruvmejsel med flerkomponents Kraftform Plus-grepp för snabbt och skonsamt arbete: Hårda greppzoner för hög arbetshastighet, medan mjuka greppzoner garanterar hög momentöverföring.

Enskild kontroll vid 10 000 V enligt DIN EN 60900 (IEC 60900) garanterar säkert arbete vid den tillåtna spänningen 1 000 V.

Den uppruggade ytan bokstavligen "biter sig fast" i skruvskallen. Oavsiktlig glidning i skruven är historia.

Verktygsväljare Take it easy med färgkodning enligt profil och storleksstämpel – för enkelt och snabbt val av rätt verktyg. Det sexkantiga rullstoppet hindrar verktyget från att rulla iväg.

- Isolerade klingor för säkert arbete vid spänningar upp till 1 000 V
- Hårda greppzoner för hög arbetshastighet, mjuka greppzoner för hög momentöverföring
- Med verktygsväljare Take it easy: Färgkodning enligt profiler och storleksstämpel
- Med sexkantigt rullstopp mot ivägrullning
- Konisk klinga, Lasertip-spetsar

160 i VDE-isolerad spårskruvmejsel



| Code | EAN | mm | mm | mm | mm | mm | mm | |
|---------------------------|--------|-----|------|-----|-----|-------|--------|----|
| 05006100001 ¹⁾ | 027221 | 0,4 | 2,5 | 80 | 81 | 3/32" | 3 1/8" | 10 |
| 05006105001 ¹⁾ | 027238 | 0,5 | 3,0 | 100 | 81 | 1/8" | 4" | 10 |
| 05006110001 ¹⁾ | 027245 | 0,6 | 3,5 | 100 | 81 | 9/64" | 4" | 10 |
| 05006115001 | 027252 | 0,8 | 4,0 | 100 | 98 | 5/32" | 4" | 10 |
| 05006116001 | 105431 | 0,8 | 4,0 | 150 | 98 | 5/32" | 6" | 5 |
| 05006120001 | 027269 | 1,0 | 5,5 | 125 | 98 | 7/32" | 5" | 10 |
| 05006121001 | 105448 | 1,0 | 5,5 | 200 | 98 | 7/32" | 8" | 5 |
| 05006125001 | 027276 | 1,2 | 6,5 | 150 | 105 | 1/4" | 6" | 10 |
| 05006126001 | 105455 | 1,2 | 6,5 | 200 | 105 | 1/4" | 8" | 5 |
| 05006130001 | 027283 | 1,2 | 8,0 | 175 | 112 | 5/16" | 7" | 5 |
| 05006135001 | 028884 | 1,6 | 8,0 | 200 | 112 | 5/16" | 8" | 5 |
| 05006140001 | 028877 | 1,6 | 10,0 | 200 | 112 | 3/8" | 8" | 5 |

¹⁾ej Lasertip

160 i SB VDE-isolerad spårskruvmejsel

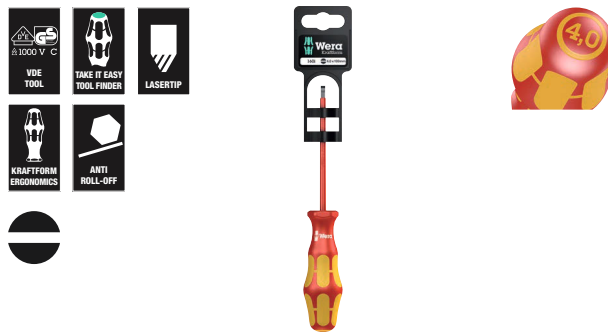

| Code | EAN | | |
|-------------|--------|-----------|------------------------------|
| 05100000001 | 181466 | 160 i VDE | 1x 0.4x2.5x80 ¹⁾ |
| 05100001001 | 181473 | 160 i VDE | 1x 0.5x3.0x100 ¹⁾ |
| 05100002001 | 181480 | 160 i VDE | 1x 0.6x3.5x100 ¹⁾ |
| 05100003001 | 181497 | 160 i VDE | 1x 0.8x4.0x100 |
| 05100004001 | 181503 | 160 i VDE | 1x 1.0x5.5x125 |

¹⁾ej Lasertip

160 iS VDE-isolerad spårskruvmejsel med reducerad klingdiameter

- Med reducerad klingdiameter
- Tillåter skruvning även i trånga miljöer
- Djupsittande skruvar och fjäderelement blir åtkomliga

160 iS VDE-isolerad spårskruvmejsel med reducerad klingdiameter

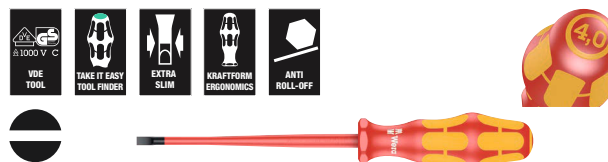

| Code | EAN | mm | mm | mm | mm | mm | mm | |
|-------------|--------|-----|-----|-----|----|-------|----|----|
| 05006440001 | 160089 | 0,6 | 3,5 | 100 | 81 | 9/64" | 4" | 10 |
| 05006441001 | 160102 | 0,8 | 4,0 | 100 | 98 | 5/32" | 4" | 10 |
| 05006442001 | 160126 | 1,0 | 5,5 | 125 | 98 | 7/32" | 5" | 10 |

160 iSS VDE-isolerad spårskruvmejsel med reducerad kling- och greppdiameter

- Med reducerad kling- och greppdiameter
- Tillåter skruvning även i trånga miljöer
- Djupsittande skruvar och fjäderelement blir åtkomliga

160 iSS VDE-isolerad spårskruvmejsel med reducerad kling- och greppdiameter

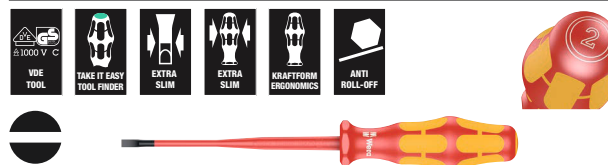

| Code | EAN | mm | mm | mm | mm | mm | mm | |
|-------------|--------|-----|-----|-----|----|-------|----|---|
| 05020129001 | 179548 | 0,8 | 4,0 | 100 | 81 | 5/32" | 4" | 5 |

162 i PH VDE-isolerad krysspårsskruvmejsel



| Code | EAN | + | mm | mm | mm | | |
|---------------------------|--------|------|-----|-----|--------|--|---|
| 05006150001 ¹⁾ | 027290 | PH 0 | 80 | 81 | 3 1/8" | | 5 |
| 05006152001 | 027306 | PH 1 | 80 | 98 | 3 1/8" | | 5 |
| 05006153001 | 105417 | PH 1 | 150 | 98 | 6" | | 5 |
| 05006154001 | 027313 | PH 2 | 100 | 105 | 4" | | 5 |
| 05006159001 | 105424 | PH 2 | 200 | 105 | 8" | | 5 |
| 05006156001 | 027320 | PH 3 | 150 | 112 | 6" | | 5 |
| 05006158001 ¹⁾ | 027818 | PH 4 | 200 | 112 | 8" | | 2 |

¹⁾ej Lasertip

162 i PH SB VDE-isolerad krysspårsskruvmejsel



| Code | EAN | + | | |
|-------------|--------|---|-----------------------------|---|
| 05100011001 | 181442 | + | 162 i PH VDE 1x PH 1x80 | 5 |
| 05100012001 | 181459 | + | 162 i PH VDE 1x PH 2x100 | 5 |

162 iS PH VDE-isolerad krysspårsskruvmejsel med reducerad klingdiameter

- Med reducerad klingdiameter
- Tillåter skruvning även i trånga miljöer
- Djupsittande skruvar och fjäderelement blir åtkomliga

162 iS PH VDE-isolerad krysspårsskruvmejsel med reducerad klingdiameter



| Code | EAN | + | mm | mm | mm | | |
|-------------|--------|------|-----|-----|--------|--|---|
| 05006450001 | 160140 | PH 1 | 80 | 98 | 3 1/8" | | 5 |
| 05006451001 | 160164 | PH 2 | 100 | 105 | 4" | | 5 |

162 iSS PH VDE-isolerad krysspårsskruvmejsel med reducerad kling- och greppdiameter

- Med reducerad kling- och greppdiameter
- Tillåter skruvning även i trånga miljöer
- Djupsittande skruvar och fjäderelement blir åtkomliga



162 iSS PH VDE-isolerad krysspårsskruvmejsel med reducerad kling- och greppdiameter



| Code | EAN | + | mm | mm | mm | | |
|-------------|--------|------|-----|----|--------|--|---|
| 05020131001 | 179432 | PH 1 | 80 | 81 | 3 1/8" | | 5 |
| 05020133001 | 179425 | PH 2 | 100 | 98 | 4" | | 5 |

165 i PZ VDE-isolerad krysspårsskruvmejsel



| Code | EAN | + | mm | mm | mm | | |
|---------------------------|--------|------|-----|-----|--------|--|---|
| 05006160001 ¹⁾ | 032782 | PZ 0 | 80 | 81 | 3 1/8" | | 5 |
| 05006162001 | 029836 | PZ 1 | 80 | 98 | 3 1/8" | | 5 |
| 05006163001 | 105462 | PZ 1 | 150 | 98 | 6" | | 5 |
| 05006164001 | 029843 | PZ 2 | 100 | 105 | 4" | | 5 |
| 05006165001 | 105479 | PZ 2 | 200 | 105 | 8" | | 5 |
| 05006166001 | 029850 | PZ 3 | 150 | 112 | 6" | | 5 |
| 05006168001 ¹⁾ | 029867 | PZ 4 | 200 | 112 | 8" | | 2 |

¹⁾ej Lasertip

165 i PZ SB VDE-isolerad krysspårsskruvmejsel

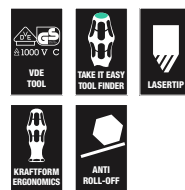

| Code | EAN | + | | |
|-------------|--------|---|-----------------------------|---|
| 05100015001 | 181510 | + | 165 i PZ VDE 1x PZ 1x80 | 5 |
| 05100016001 | 181527 | + | 165 i PZ VDE 1x PZ 2x100 | 5 |

165 iS PZ VDE-isolerad krysspårsskruvmejsel med reducerad klingdiameter

- Med reducerad klingdiameter
- Tillåter skruvning även i trånga miljöer
- Djupsittande skruvar och fjäderelement blir åtkomliga

165 iS PZ VDE-isolerad krysspårsskruvmejsel med reducerad klingdiameter



| | EAN | | | | | | |
|-------------|---------|------|-----|-----|--------|--|---|
| Code | 4013288 | | mm | mm | | | |
| 05006460001 | 160188 | PZ 1 | 80 | 98 | 3 1/8" | | 5 |
| 05006461001 | 160249 | PZ 2 | 100 | 105 | 4" | | 5 |

162 i PH/S VDE-isolerad skruvmejsel för PlusMinus-skravar (Phillips/spår)

- Kombiprofil Phillips/spår

162 i PH/S VDE-isolerad skruvmejsel för PlusMinus-skravar (Phillips/spår)



| | EAN | | | | | | |
|-------------|---------|-----|-----|-----|--------|--|---|
| Code | 4013288 | | mm | mm | | | |
| 05006380001 | 102614 | # 1 | 80 | 98 | 3 1/8" | | 5 |
| 05006381001 | 102621 | # 2 | 100 | 105 | 4" | | 5 |

162 i PH/S SB VDE-isolerad skruvmejsel för PlusMinus-skravar (Phillips/spår)



| | Code | EAN | | |
|--|-------------|---------|------------------------------|---|
| | | 4013288 | | |
| | 05100019001 | 186560 | 162 i PH/S VDE 1x # 1x80 | 5 |
| | 05100020001 | 186577 | 162 i PH/S VDE 1x # 2x100 | 5 |

162 iS PH/S VDE-isolerad skruvmejsel med reducerad klingdiameter för PlusMinus-skravar (Phillips/spår)

- Med reducerad klingdiameter. Kombiprofil Phillips/spår
- Tillåter skruvning även i trånga miljöer
- Djupsittande skruvar och fjäderelement blir åtkomliga

162 iS PH/S VDE-isolerad skruvmejsel med reducerad klingdiameter för PlusMinus-skravar (Phillips/spår)



| | EAN | | | | | | |
|-------------|---------|-----|-----|-----|--------|--|---|
| Code | 4013288 | | mm | mm | | | |
| 05006455001 | 160201 | # 1 | 80 | 98 | 3 1/8" | | 5 |
| 05006456001 | 160225 | # 2 | 100 | 105 | 4" | | 5 |

165 i PZ/S VDE-isolerad skruvmejsel för PlusMinus-skravar (Pozidriv/spår)

- Kombiprofil Pozidriv/spår

165 i PZ/S VDE-isolerad skruvmejsel för PlusMinus-skravar (Pozidriv/spår)



| | EAN | | | | | | |
|-------------|---------|-----|-----|-----|--------|--|---|
| Code | 4013288 | | mm | mm | | | |
| 05006190001 | 102638 | # 1 | 80 | 98 | 3 1/8" | | 5 |
| 05006191001 | 102645 | # 2 | 100 | 105 | 4" | | 5 |

165 i PZ/S SB VDE-isolerad skruvmejsel för PlusMinus-skravar (Pozidriv/spår)



| | Code | EAN | | |
|--|-------------|---------|------------------------------|---|
| | | 4013288 | | |
| | 05100021001 | 186584 | 165 i PZ/S VDE 1x # 1x80 | 5 |
| | 05100022001 | 186591 | 165 i PZ/S VDE 1x # 2x100 | 5 |

165 iS PZ/S VDE-isolerad skruvmejsel med reducerad klingdiameter för PlusMinus-skrivar (Pozidriv/spår)

- Med reducerad klingdiameter. Kombiprofil Pozidriv/spår
- Tillåter skruvning även i trånga miljöer
- Djupsittande skruvar och fjäderelement blir åtkomliga



| Code | EAN | | mm | mm | mm | | |
|-------------|--------|-----|-----|-----|--------|--|---|
| 05006465001 | 160263 | # 1 | 80 | 98 | 3 1/8" | | 5 |
| 05006466001 | 160287 | # 2 | 100 | 105 | 4" | | 5 |

165 iSS PZ/S VDE-isolerad skruvmejsel med reducerad kling- och greppdiameter för PlusMinus-skrivar (Pozidriv/spår)

- Med reducerad kling- och greppdiameter
- Tillåter skruvning även i trånga miljöer
- Djupsittande skruvar och fjäderelement blir åtkomliga



| Code | EAN | | mm | mm | mm | | |
|-------------|--------|-----|-----|----|--------|--|---|
| 05020132001 | 179418 | # 1 | 80 | 81 | 3 1/8" | | 5 |
| 05020134001 | 179401 | # 2 | 100 | 98 | 4" | | 5 |

167 i VDE-isolerad TORX® skruvmejsel



| Code | EAN | | mm | mm | mm | | |
|-------------|--------|-------|-----|-----|--------|--|---|
| 05006181001 | 108876 | TX 5 | 80 | 81 | 3 1/8" | | 5 |
| 05006182001 | 108883 | TX 6 | 80 | 81 | 3 1/8" | | 5 |
| 05006183001 | 108890 | TX 7 | 80 | 81 | 3 1/8" | | 5 |
| 05006184001 | 108906 | TX 8 | 80 | 81 | 3 1/8" | | 5 |
| 05006169001 | 036452 | TX 9 | 80 | 81 | 3 1/8" | | 5 |
| 05006170001 | 036667 | TX 10 | 80 | 81 | 3 1/8" | | 5 |
| 05006172001 | 036674 | TX 15 | 80 | 98 | 3 1/8" | | 5 |
| 05006174001 | 036681 | TX 20 | 80 | 98 | 3 1/8" | | 5 |
| 05006176001 | 036698 | TX 25 | 100 | 105 | 4" | | 5 |
| 05006177001 | 036469 | TX 27 | 100 | 105 | 4" | | 5 |
| 05006178001 | 036704 | TX 30 | 100 | 105 | 4" | | 5 |
| 05006179001 | 036476 | TX 40 | 150 | 112 | 6" | | 5 |

168 i VDE-isolerad fyrkantsskrvmejsel



| Code | EAN | | mm | mm | mm | | |
|-------------|--------|-----|-----|-----|--------|--|---|
| 05004780001 | 038777 | # 1 | 80 | 98 | 3 1/8" | | 5 |
| 05004783001 | 105486 | # 1 | 150 | 98 | 6" | | 5 |
| 05004781001 | 038784 | # 2 | 100 | 105 | 4" | | 5 |
| 05004784001 | 105493 | # 2 | 200 | 105 | 8" | | 5 |
| 05004782001 | 040909 | # 3 | 150 | 112 | 6" | | 5 |

168 i SB VDE-isolerad fyrkantsskrvmejsel



| Code | EAN | | | |
|-------------|--------|--|-------------------------|---|
| 05100024001 | 181534 | | 168 i VDE 1x # 1x80 | 5 |
| 05100025001 | 181541 | | 168 i VDE 1x # 2x100 | 5 |
| 05100026001 | 181558 | | 168 i VDE 1x # 3x150 | 5 |

190 i VDE-isolerad hylsmejsel



| | EAN | | | | | | | |
|-------------|---------|------|--|-----|-----|------|----|---|
| Code | 4013288 | mm | | mm | mm | mm | | |
| 05005300001 | 032485 | 5,5 | | 125 | 98 | 11,0 | 5" | 5 |
| 05005305001 | 032492 | 6,0 | | 125 | 98 | 12,0 | 5" | 5 |
| 05005310001 | 032508 | 7,0 | | 125 | 105 | 14,0 | 5" | 5 |
| 05005315001 | 032515 | 8,0 | | 125 | 105 | 15,0 | 5" | 5 |
| 05005320001 | 032522 | 9,0 | | 125 | 105 | 16,0 | 5" | 5 |
| 05005325001 | 032539 | 10,0 | | 125 | 112 | 17,0 | 5" | 5 |
| 05005330001 | 032546 | 11,0 | | 125 | 112 | 19,0 | 5" | 5 |
| 05005335001 | 032553 | 12,0 | | 125 | 112 | 20,0 | 5" | 5 |
| 05005340001 | 032560 | 13,0 | | 125 | 112 | 21,0 | 5" | 5 |

247 Enpolig fasprovare



| | EAN | | | | | | | |
|-------------|---------|-----|-----|----|-----|------|--------|---|
| Code | 4013288 | mm | mm | mm | mm | | | |
| 05005655001 | 002686 | 0,5 | 3,0 | 70 | 3,0 | 1/8" | 2 3/4" | 5 |

¹⁾Produkten säljs inte i USA och Kanada.

247 SB Enpolig fasprovare



| | Code | EAN | | | |
|--|-------------|--------|--|----------------------|---|
| | 05100100001 | 181664 | | 247 1x 0,5x3,0x70 | 5 |

¹⁾Produkten säljs inte i USA och Kanada.

Kraftform Big Pack 100 VDE

14 delars skruvmejselsats med enskilt kontrollerade isolerade skruvmejslar enligt IEC 60900. Enskild kontroll vid 10 000 V för säkert arbete vid den tillåtna spänningen 1 000 V.

- Isolerade klingor för säkert arbete vid spänningar upp till 1 000 V
- Flerkomponents Kraftform-grepp för höga arbetshastigheter och ergonomiskt skruvningsarbete
- Med verktygsväljare Take it easy: Färgkodning enligt profiler och storleksstämpel
- Med sexkantigt rullstopp mot invägning
- Med Lasertip-spetsar för bättre grepp i skruvskallen

Kraftform Big Pack 100 VDE

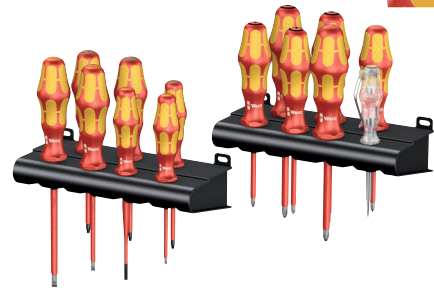

| Code | EAN | | |
|-------------|--------|---|---|
| 05105631001 | 163639 | | 1 |
| | | 162 i PH VDE 1x PH 1x80; 1x PH 2x100 | |
| | | 165 i PZ VDE 1x PZ 1x80; 1x PZ 2x100 | |
| | | 165 i PZ/S VDE 1x # 1x80; 1x # 2x100 | |
| | | 167 i TORX® VDE 1x TX 10x80; 1x TX 15x80; 1x TX 20x80 | |
| | | 160 iS 1x 0,6x3,5x100 | |
| | | 160 i VDE 1x 0,4x2,5x80 ¹⁾ ; 1x 0,8x4,0x100; 1x 1,0x5,5x125 | |
| | | 247 1x 0,5x3,0x70 | |
| | | Rack 2x 190,0x50,0 | |

¹⁾ ej Lasertip

¹⁾Produkten säljs inte i USA och Kanada.

Kraftform 2go 100

11 VDE-isolerad Kraftform skruvmejsel med verktygsväljare
Take it easy i hållare Wera 2go 4. Med inställbar indelning för individuell anpassning.

- För montering på Wera 2go-systemet

Kraftform 2go 100



| Code | EAN | | |
|-------------|--------|--|---|
| 05004310001 | 187826 | | 1 |
| | | Wera 2go 4 1x 165,0x165,0x105,0 | |
| | | ⊕ 162 i PH VDE 1x PH 1x80; 1x PH 2x100 | |
| | | ⊕ 165 i PZ VDE 1x PZ 1x80; 1x PZ 2x100 | |
| | | ⊕ 167 i TORX® VDE 1x TX 10x80; 1x TX 15x80; 1x TX 20x80 | |
| | | ● 160 i VDE 1x 0,4x2,5x80 ¹⁾ ; 1x 0,8x4,0x150; 1x 1,0x5,5x200 | |
| | | ● 160 iS 1x 0,6x3,5x100 | |
| | | K120 1x 50,0x120,0 | |

¹⁾ ej Lasertip

160 i/6 Skruvmejselsats Kraftform Plus serie 100 + rack

- Med praktiskt rack för översiktlig förvaring av skruvmejslarna

160 i/6 Skruvmejselsats Kraftform Plus Serie 100 + rack



| Code | EAN | | |
|-------------|--------|---|---|
| 05006145001 | 027887 | | 1 |
| | | ⊕ 162 i PH VDE 1x PH 1x80; 1x PH 2x100 | |
| | | ● 160 i VDE 1x 0,4x2,5x80 ¹⁾ ; 1x 0,6x3,5x100 ¹⁾ ; 1x 0,8x4,0x100; 1x 1,0x5,5x125 | |

¹⁾ ej Lasertip

160 i/7 Skruvmejselsats Kraftform Plus Serie 100 + enpolig fasprovare + rack

- Med praktiskt rack för översiktlig förvaring av skruvmejslarna

160 i/7 Skruvmejselsats Kraftform Plus Serie 100 + enpolig fasprovare + rack



| Code | EAN | | |
|-------------|--------|---|---|
| 05006147001 | 041708 | | 1 |
| | | ⊕ 162 i PH VDE 1x PH 1x80; 1x PH 2x100 | |
| | | ● 160 i VDE 1x 0,4x2,5x80 ¹⁾ ; 1x 0,6x3,5x100 ¹⁾ ; 1x 0,8x4,0x100; 1x 1,0x5,5x125 | |
| | | ● 247 1x 0,5x3,0x70 | |

¹⁾ ej Lasertip

²⁾ Produkten säljs inte i USA och Kanada.

160 i/165 i/7 Rack Skruvmejselsats, Kraftform Plus Serie 100 + enpolig fasprovare + rack

- Med praktiskt rack för översiktlig förvaring av skruvmejslarna

160 i/165 i/7 Rack Skruvmejselsats, Kraftform Plus Serie 100 + enpolig fasprovare + rack



| Code | EAN | | |
|-------------|--------|---|---|
| 05006148001 | 041715 | | 1 |
| | | ⊕ 165 i PZ VDE 1x PZ 1x80; 1x PZ 2x100 | |
| | | ● 160 i VDE 1x 0,4x2,5x80 ¹⁾ ; 1x 0,6x3,5x100 ¹⁾ ; 1x 0,8x4,0x100; 1x 1,0x5,5x125 | |
| | | ● 247 1x 0,5x3,0x70 | |

¹⁾ ej Lasertip

²⁾ Produkten säljs inte i USA och Kanada.

160 i/162 i/167 i/9 Skruvmejselsats Kraftform Plus Serie 100



| Code | EAN | | |
|-------------|-------------------|---|---|
| 05133355001 | 4013288 160065 | | 1 |
| | | + | 162 i PH VDE 1x PH 2x100 |
| | | + | 165 i PZ VDE 1x PZ 2x100 |
| | | + | 165 i PZ/S VDE 1x # 1x80; 1x # 2x100 |
| | | + | 167 i TORX® VDE 1x TX 15x80; 1x TX 20x80; 1x TX 25x100 |
| | | ● | 160 i VDE 1x 0,4x2,5x80 ¹⁾ ; 1x 1,0x5,5x125 |

¹⁾ej Lasertip

165 iS PZ/S # 1 + 2 Skruvmejselsats Kraftform Plus Serie 100. Med reducerad klingdiameter.

- Med reducerad klingdiameter. Kombiprofil Pozidriv/spår
- Tillåter skruvning även i trånga miljöer
- Djupsittande skruvar och fjäderelement blir åtkomliga

165 iS PZ/S # 1 + 2 Skruvmejselsats Kraftform Plus Serie 100. Med reducerad klingdiameter



| Code | EAN | | |
|-------------|-------------------|---|--------------------------------------|
| 05006470001 | 4013288 214317 | | 1 |
| | | + | 165 iS PZ/S 1x # 1x80; 1x # 2x100 |

Kraftform Kompakt VDE Stainless 17 extra smal 1 Tool Finder

2 handtag 3817 VDE Kraftform för ergonomiskt arbete. 15 VDE-växelklingor i rostfritt stål, vissa med reducerad klingdiameter (iS), som gör det enkelt att komma åt djupsittande skruvar och fjädrar.

Med verktygsväljare Take it easy: färgkodning efter profil samt lasergraverad storleksmärkning – för enkelt och snabbt val av rätt verktyg. Enskilt kontrollerade verktyg enligt IEC 60900. Enskild kontroll vid 10 000 V för säkert arbete vid tillåten spänning på 1 000 V. Verktygen i rostfritt stål från Wera är vakuumhärdat och har därmed de hårdhets- och hållfasthetsvärden som krävs för skruvförband.

Industriell användning är möjlig utan begränsningar. I robust bältesfodral. Tack vare kardborresystemet på baksidan är fodralet lämplig för fastsättning på väggar, hyllor, verkstadvagnar och Wera 2go-systemet.



Kraftform Kompakt VDE Stainless 17 extra smal 1 Tool Finder



| Code | EAN | | |
|-------------|-------------------|---|--|
| 05006631001 | 4013288 230034 | | 1 |
| | | ● | 3817 VDE Stainless 2x 9x98 |
| | | + | Kraftform Kompakt VDE 3062 iS Take it easy 1x PH 1x157; 1x PH 2x157 |
| | | + | Kraftform Kompakt VDE 3065 iS PZ Take it easy 1x PZ 1x157; 1x PZ 2x157 |
| | | + | Kraftform Kompakt VDE 3065 iS PZ/S Take it easy 1x # 1x157; 1x # 2x157 |
| | | + | Kraftform Kompakt VDE 3067 i Take it easy 1x TX 10x157 |
| | | + | Kraftform Kompakt VDE 3067 iS Take it easy 1x TX 15x157; 1x TX 20x157; 1x TX 25x157 |
| | | ● | Kraftform Kompakt VDE 3060 i Take it easy 1x 0,4x2,5x157; 1x 1,2x6,5x157 |
| | | ● | Kraftform Kompakt VDE 3060 iS Take it easy 1x 0,6x3,5x157; 1x 0,8x4,0x157; 1x 1,0x5,5x157 |
| | | | Kardborreband 70 1x 50,0x70,0 |

Kraftform Kompakt VDE Stainless 8 extra smal 1 Tool Finder

1 handtag 3817 VDE Kraftform för ergonomiskt arbete. 7 VDE-växelklingor i rostfritt stål, vissa med reducerad klingdiameter (iS), som gör det enkelt att komma åt djupsittande skruvar och fjädrar.

Med verktygsväljare Take it easy: färgkodning efter profil samt lasergraverad storleksmärkning – för enkelt och snabbt val av rätt verktyg. Enskilt kontrollerade verktyg enligt IEC 60900. Enskild kontroll vid 10 000 V för säkert arbete vid tillåten spänning på 1 000 V.

Verktygen i rostfritt stål från Wera är vakuumhårdade och har därmed de hårdhets- och hållfasthetsvärden som krävs för skruvförband. Industriell användning är möjlig utan begränsningar. I robust bältesfodral. Tack vare kardborresystemet på baksidan är fodralet lämplig för fastsättning på väggar, hyllor, verkstadsagnar och Wera 2go-systemet.

Kraftform Kompakt VDE Stainless 8 extra smal 1 Tool Finder



| Code | EAN | | |
|-------------|-------------------|---|---|
| 05006630001 | 4013288 229656 | | 1 |
| | | ● 3817 VDE Stainless 1x 9x98 | |
| | | ✦ Kraftform Kompakt VDE 3067 i Take it easy 1x TX 8x157; 1x TX 9x157; 1x TX 10x157; 1x TX 30x157 | |
| | | ✦ Kraftform Kompakt VDE 3067 iS Take it easy 1x TX 15x157; 1x TX 20x157; 1x TX 25x157 | |
| | | Kardborreband 70 1x 50,0x70,0 | |

3817 VDE Kraftform handtag Stainless SB

Högkvalitativt VDE-handtag, uteslutande för Wera VDE-växelklingor. Handtaget/växelklingsystemet möjliggör blixtnabbt byte av klinga och därmed många olika tillämpningar.

Kraftform Plus-grepp för behagligt ergonomiskt arbete, utan blåsor och valkar. Hårda greppzoner för hög arbetshastighet, mjuka greppzoner för hög vridmomentöverföring.

- Kraftform Kompakt VDE handtag Stainless
- Hårda greppzoner för hög arbetshastighet, mjuka greppzoner för hög momentöverföring

3817 VDE Kraftform handtag Stainless SB



| | EAN | mm | mm | | | | | |
|-------------|---------|----|----|--|--|--|--|---|
| Code | 4013288 | mm | mm | | | | | |
| 05003991001 | 220189 | 9 | 98 | | | | | 1 |

Kraftform Kompakt VDE 3060 i Take it easy SB, rostfritt stål
VDE-växelklings i rostfritt stål för Kraftform Kompakt grepp-/växelklingsystem för blixtnabbt klingbyte utan specialverktyg. Enskilt kontrollerade verktyg enligt IEC 60900.

Enskild kontroll vid 10 000 V för säkert arbete vid tillåten spänning på 1 000 V. Verktygen i rostfritt stål från Wera är vakuumhårdade och har därmed de hårdhets- och hållfasthetsvärden som krävs för skruvförband. Industriell användning är möjlig utan begränsningar.

- Kraftform Kompakt VDE växelklinga för spårskruvar
- Isolerad, enskilt kontrollerad i enlighet med IEC 60900
- Klinga i rostfritt stål som skydd mot extern rost
- Erforderliga hårdhet och hållfasthet uppnås genom vakuumhårdning
- 9 mm sexkantsfattning med änderingsfaser
- Verktagsväljare Take it easy: färgkodning efter profil och lasergraverad storleksmärkning

Kraftform Kompakt VDE 3060 i Take it easy SB, rostfritt stål



| Code | EAN | | | |
|-------------|---------|---|---|---|
| | 4013288 | | | |
| 05006575001 | 229236 | ● | Kraftform Kompakt VDE 3060 i Take it easy 1x 0.4x2.5x157 | 5 |
| 05006576001 | 229243 | ● | Kraftform Kompakt VDE 3060 i Take it easy 1x 1.2x6.5x157 | 5 |

Kraftform Kompakt VDE 3060 iS Take it easy SB, rostfritt stål

- Med reducerad klingdiameter och integrerad skyddsisolering
- Djupsittande skruvar och fjäderelement blir åtkomliga och kan hanteras
- Verktagsväljare Take it easy: färgkodning efter profil och lasergraverad storleksmärkning



Kraftform Kompakt VDE 3060 iS Take it easy SB, rostfritt



| Code | EAN | | | |
|-------------|---------|---|--|---|
| | 4013288 | | | |
| 05006577001 | 229250 | ● | Kraftform Kompakt VDE 3060 iS Take it easy 1x 0.6x3.5x157 | 5 |
| 05006578001 | 229274 | ● | Kraftform Kompakt VDE 3060 iS Take it easy 1x 0.8x4.0x157 | 5 |
| 05006579001 | 229281 | ● | Kraftform Kompakt VDE 3060 iS Take it easy 1x 1.0x5.5x157 | 5 |

Kraftform Kompakt VDE 3062 iS Take it easy SB, rostfritt stål

- Med reducerad klingdiameter och integrerad skyddsisolering
- Djupsittande PH-skruvar blir åtkomliga och kan hanteras
- Verktagsväljare Take it easy: färgkodning efter profil och lasergraverad storleksmärkning

Kraftform Kompakt VDE 3062 iS Take it easy SB, rostfritt stål



| Code | EAN | | | |
|-------------|---------|---|---|---|
| | 4013288 | | | |
| 05006580001 | 229304 | + | Kraftform Kompakt VDE 3062 iS Take it easy 1x PH 1x157 | 5 |
| 05006581001 | 229427 | + | Kraftform Kompakt VDE 3062 iS Take it easy 1x PH 2x157 | 5 |

Kraftform Kompakt VDE 3065 iS PZ Take it easy SB, rostfritt stål

- Med reducerad klingdiameter och integrerad skyddsisolering
- Djupsittande PZ-skrivar blir åtkomliga och kan hanteras
- Verktygsväljare Take it easy: färgkodning efter profil och laser-graverad storleksmärkning

Kraftform Kompakt VDE 3065 iS PZ Take it easy, SB, rostfritt stål



| Code | EAN | | |
|-------------|--------|---|--|
| 05006582001 | 229533 | + | Kraftform Kompakt VDE 3065 iS PZ Take it easy 1x PZ 1x157 |
| 05006583001 | 229540 | + | Kraftform Kompakt VDE 3065 iS PZ Take it easy 1x PZ 2x157 |

Kraftform Kompakt VDE 3065 iS PZ/S Take it easy SB, rostfritt stål

- Med reducerad klingdiameter och integrerad skyddsisolering
- Djupsittande PlusMinus-skrivar blir åtkomliga och kan hanteras
- Verktygsväljare Take it easy: färgkodning efter profil och laser-graverad storleksmärkning

Kraftform Kompakt VDE 3065 iS PZ/S Take it easy SB, rostfritt stål



| Code | EAN | | |
|-------------|--------|---|---|
| 05006584001 | 229502 | + | Kraftform Kompakt VDE 3065 iS PZ/S Take it easy 1x # 1x157 |
| 05006585001 | 229526 | + | Kraftform Kompakt VDE 3065 iS PZ/S Take it easy 1x # 2x157 |

Kraftform Kompakt VDE 3067 iS TORX® Take it easy SB, rostfritt stål

- Med reducerad klingdiameter och integrerad skyddsisolering
- Djupsittande TORX® skruvar blir åtkomliga och kan hanteras
- Verktygsväljare Take it easy: färgkodning efter profil och laser-graverad storleksmärkning

Kraftform Kompakt VDE 3067 iS TORX® Take it easy SB, rostfritt stål



| Code | EAN | | |
|-------------|--------|---|--|
| 05006590001 | 229472 | + | Kraftform Kompakt VDE 3067 iS Take it easy 1x TX 15x157 |
| 05006591001 | 229489 | + | Kraftform Kompakt VDE 3067 iS Take it easy 1x TX 20x157 |
| 05006592001 | 229496 | + | Kraftform Kompakt VDE 3067 iS Take it easy 1x TX 25x157 |

Kraftform Kompakt VDE 3067 i TORX® Take it easy SB, rostfritt stål

- Kraftform Kompakt VDE växelklinga för TORX® skruvar
- Verktygsväljare Take it easy: färgkodning efter profil och lasergraverad storleksmärkning

Kraftform Kompakt VDE 3067 i TORX® Take it easy SB, rostfritt stål



| Code | EAN | | | |
|-------------|---------|--|---|---|
| | 4013288 | | | |
| 05006586001 | 229434 | | Kraftform Kompakt VDE 3067 i Take it easy 1x TX 8x157 | 5 |
| 05006587001 | 229441 | | Kraftform Kompakt VDE 3067 i Take it easy 1x TX 9x157 | 5 |
| 05006588001 | 229458 | | Kraftform Kompakt VDE 3067 i Take it easy 1x TX 10x157 | 5 |
| 05006589001 | 229465 | | Kraftform Kompakt VDE 3067 i Take it easy 1x TX 30x157 | 5 |

837 i RA Kraftform handtag med spärrfunktion

Handtag för Wera Kraftform Kompakt VDE-växelklingor med tätstegad spärrmekanism integrerad i handtaget (40 tänder/returvinkel 9°). Spärrmekanismen accelererar skruvningen utan tidsödande omtag.

Spärrmekanismen, helt integrerad i handtaget, säkerställer mycket praktiskt och behagligt arbete. Handtaget/växelklingsystemet möjliggör blixtnabbt byte av klinga och därmed ett brett spektrum av tillämpningar.

- Kraftform Kompakt VDE Kraftform handtag med spärrfunktion
- Det integrerade spärrhandtaget med tät stegning möjliggör snabbt och säkert arbete
- Hög arbetshastighet: Spärren kan också användas för snabbrotation vid skruvning
- Ergonomisk intuitiv växling mellan höger-, vänster- och 0-läge
- Kraftform Plus-grepp för behagligt ergonomiskt arbete



837 i RA Kraftform handtag med spärrfunktion



| Code | EAN | mm | mm | | | | | |
|-------------|--------|----|-----|--|--|--|--|---|
| 05057490001 | 229700 | 9 | 115 | | | | | 1 |

¹⁾Tillgänglig från september 2024

Kraftform Kompakt VDE 17 RA 1

Kraftform Kompakt VDE-sats med 17 delar. 1 handtag 837 i RA med spärrfunktion (40 tänder, 9° returvinkel), 1 handtag 817 VDE, 15 VDE-växelklingor med verktygsväjlare Take it easy: färgkodning efter profil och lasergraverad storleksmärkning.

Enskilt kontrollerade verktyg enligt IEC 60900, enskild kontroll i vattenbad vid 10 000 V för säkert arbete vid den tillåtna spänningen 1 000 V. I robust bältesfodral.

- 1 Kraftform Kompakt VDE Kraftform handtag 837 i RA med spärrfunktion (40 tänder, 9° returvinkel) för växelklingor, 1 handtag 817 VDE för växelklingor
- Handtaget 837 i RA med integrerad spärr tillåter snabbt och säkert arbete
- Hög arbetshastighet: Spärren kan också användas för snabbrotation vid skruvning
- Ergonomisk intuitiv växling mellan höger-, vänster- och 0-läge
- VDE-växelklingor (157 mm långa) med praktisk snabbrotation, rullstopp och verktygsväjlare Take it easy: färgkodning efter profiler och lasergraverad storleksmärkning
- Enskilt kontrollerade verktyg enligt IEC 60900
- I robust vikfodral
- Passar Wera 2go

Kraftform Kompakt VDE 17 RA 1



| Code | EAN | | |
|-------------|-------------------|--|---|
| 05006618001 | 4013288 229694 | | 1 |
| | | ● 837 i RA 1x 9x115 | |
| | | ● 817 VDE 1x 9x98 | |
| | | ⊕ Kraftform Kompakt VDE 62 i Take it easy 1x PH 1x157; 1x PH 2x157 | |
| | | ⊕ Kraftform Kompakt VDE 65 i Take it easy 1x PZ 1x157; 1x PZ 2x157 | |
| | | ⊕ Kraftform Kompakt VDE 65 i PZ/S Take it easy 1x # 1x157; 1x # 2x157 | |
| | | ⊗ Kraftform Kompakt VDE 67 i Take it easy 1x TX 10x157; 1x TX 15x157; 1x TX 20x157; 1x TX 25x157 | |
| | | ⊖ Kraftform Kompakt VDE 60 i Take it easy 1x 0,4x2,5x157; 1x 0,8x4,0x157; 1x 1,0x5,5x157; 1x 1,2x6,5x157 | |
| | | ⊖ Kraftform Kompakt VDE 60 iS Take it easy 1x 0,6x3,5x157 | |

¹⁾Tillgänglig från september 2024

Kraftform Kompakt VDE 17 RA Imperial 1



| Code | EAN | | |
|-------------|-------------------|--|---|
| 05006619001 | 4013288 229885 | | 1 |
| | | ● 837 i RA 1x 9x115 | |
| | | ● 817 VDE 1x 9x98 | |
| | | ⊕ Kraftform Kompakt VDE 62 i Take it easy 1x PH 1x157; 1x PH 2x157 | |
| | | ⊕ Kraftform Kompakt VDE 65 i PZ/S Take it easy 1x # 1x157; 1x # 2x157 | |
| | | ⊗ Kraftform Kompakt VDE 67 i Take it easy 1x TX 10x157; 1x TX 15x157; 1x TX 20x157; 1x TX 25x157 | |
| | | ⊖ Kraftform Kompakt VDE 60 i Take it easy 1x 0,4x2,5x157; 1x 0,8x4,0x157; 1x 1,0x5,5x157; 1x 1,2x6,5x157 | |
| | | ⊖ Kraftform Kompakt VDE 60 iS Take it easy 1x 0,6x3,5x157 | |
| | | □ Kraftform Kompakt VDE 68 i Take it easy 1x # 1x157; 1x # 2x157 | |

¹⁾Tillgänglig från september 2024

Kraftform Kompakt & VDE – Alltid med rätt dimension.

Kraftform Kompakt VDE 16 Torque 1,2–3,0 Nm extra smal 1 Tool Finder

Moment-VDE-växkelklingssats med 16 delar. Inkluderar 14 klingor (inklusive 12 med reducerad klingdiameter) med integrerad skyddsisolering.

Med verktygsväljare Take it easy: färgkodning efter profiler samt lasergraverad storlekangivelse – för enkelt och snabbt val av rätt verktyg. VDE-momentskaft med inställbart moment på 1,2–3,0 Nm och handtag 817 VDE.

Båda med ergonomiskt Kraftform Plus-grepp, där hårda greppzoner säkerställer hög arbetshastighet, medan mjuka greppzoner garanterar hög momentöverföring.

Kraftform Kompakt VDE 16 Torque 1,2–3,0 Nm extra smal 1 Tool Finder



| Code | EAN | | |
|-------------|-------------------|--|---|
| 05006609001 | 4013288 229953 | | 1 |
| | | 7400 VDE 1x 7441 VDE, 1,2-3,0 Nm | |
| | | 817 VDE 1x 9x98 | |
| | | Kraftform Kompakt VDE 62 iS Take it easy 1x PH 1x157; 1x PH 2x157 | |
| | | Kraftform Kompakt VDE 65 iS Take it easy 1x PZ 1x157; 1x PZ 2x157 | |
| | | Kraftform Kompakt VDE 65 iS PZ/S Take it easy 1x # 1x157; 1x # 2x157 | |
| | | Kraftform Kompakt VDE 67 i Take it easy 1x TX 10x157 | |
| | | Kraftform Kompakt VDE 67 iS Take it easy 1x TX 15x157; 1x TX 20x157; 1x TX 25x157 | |
| | | Kraftform Kompakt VDE 60 i Take it easy 1x 0,4x2,5x157 | |
| | | Kraftform Kompakt VDE 60 iS Take it easy 1x 0,6x3,5x157; 1x 0,8x4,0x157; 1x 1,0x5,5x157 | |
| | | Kardborreband 70 1x 50,0x70,0 | |

Kraftform Kompakt VDE 15 Torque 1,2–3,0 Nm extra smal 1 Tool Finder

Moment-VDE-växkelklingssats med 15 delar. 1 momentskaft VDE med inställbart moment 1,2–3,0 Nm.

Med ergonomiskt Kraftform Plus-grepp, där hårda greppzoner säkerställer hög arbetshastighet, medan mjuka greppzoner garanterar hög momentöverföring. Innehåller 14 klingor (varav 12 med reducerad klingdiameter) med integrerad skyddsisolering.

Med verktygsväljare Take it easy: färgkodning efter profil samt lasergraverad storlekangivelse – för enkelt och snabbt val av rätt verktyg. I robust bältesfodral.

Textilfodralet har en öglezon på baksidan. Den medföljande självhäftande kardborrebandet kan användas för att fästa textilfodralet på Wera 2go-komponenterna. Kan även fästas på vägg, hylla eller verkstadsvagn.

Kraftform Kompakt VDE 15 Torque 1,2–3,0 Nm extra smal 1 Tool Finder

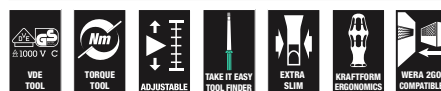

| Code | EAN | | |
|-------------|-------------------|--|---|
| 05006605001 | 4013288 229915 | | 1 |
| | | 7400 VDE 1x 7441 VDE, 1,2-3,0 Nm | |
| | | Kraftform Kompakt VDE 62 iS Take it easy 1x PH 1x157; 1x PH 2x157 | |
| | | Kraftform Kompakt VDE 65 iS Take it easy 1x PZ 1x157; 1x PZ 2x157 | |
| | | Kraftform Kompakt VDE 65 iS PZ/S Take it easy 1x # 1x157; 1x # 2x157 | |
| | | Kraftform Kompakt VDE 67 i Take it easy 1x TX 10x157 | |
| | | Kraftform Kompakt VDE 67 iS Take it easy 1x TX 15x157; 1x TX 20x157; 1x TX 25x157 | |
| | | Kraftform Kompakt VDE 60 i Take it easy 1x 0,4x2,5x157 | |
| | | Kraftform Kompakt VDE 60 iS Take it easy 1x 0,6x3,5x157; 1x 0,8x4,0x157; 1x 1,0x5,5x157 | |
| | | Kardborreband 70 1x 50,0x70,0 | |

Kraftform Kompakt VDE Big Pack 1

Kraftform Kompakt VDE-sats med 26 delar, 2 handtag 817 VDE Kraftform, 24 VDE-växelklingar (157 mm långa) de flesta med reducerad klingdiameter (iS), som gör det enkelt att komma åt djupsittande skruvar och fjädrar. Enskilt kontrollerade enligt IEC 60900 vid 10 000 V för säkert arbete vid den tillåtna spänningen 1 000 V.

Verktygsväljare Take it easy med färgkodning efter profil samt lasergraverad storlekangivelse – för enkelt och snabbt val av rätt verktyg. Kraftform Plus-grepp för behagligt och ergonomiskt arbete utan blåsor och valkar.

Hårda greppzoner för hög arbetshastighet, mjuka greppzoner för hög momentöverföring. Rullstoppet hindrar verktyget från att rulla iväg.

- 2 VDE-isolerade Kraftform-handtag 817 VDE med rullstopp
- VDE-växelklingar (157 mm långa) med praktisk snabbrotation, rullstopp och verktygsväljare Take it easy: färgkodning efter profiler och lasergraverad storleksmärkning
- Isolerade verktyg, klingor delvis med reducerad diameter, för säkert arbete vid spänningar upp till 1 000 V
- Enskilt kontrollerade verktyg enligt IEC 60900
- I robust vikfodral
- Passar Wera 2go

Kraftform Kompakt VDE Big Pack 1



| Code | EAN | | |
|-------------|-------------------|--|---|
| 05006617001 | 4013288 229557 | | 1 |
| | | ● 817 VDE 2x 9x98 | |
| | | ⊕ Kraftform Kompakt VDE 62 iS Take it easy 1x PH 1x157; 1x PH 2x157 | |
| | | ⊕ Kraftform Kompakt VDE 65 iS Take it easy 1x PZ 1x157; 1x PZ 2x157 | |
| | | ⊕ Kraftform Kompakt VDE 62 iS PH/S Take it easy 1x # 1x157; 1x # 2x157 | |
| | | ⊕ Kraftform Kompakt VDE 65 iS PZ/S Take it easy 1x # 1x157; 1x # 2x157 | |
| | | ⊕ Kraftform Kompakt VDE 67 i Take it easy 1x TX 8x157; 1x TX 9x157; 1x TX 10x157; 1x TX 30x157 | |
| | | ⊕ Kraftform Kompakt VDE 67 iS Take it easy 1x TX 15x157; 1x TX 20x157; 1x TX 25x157 | |
| | | ○ Kraftform Kompakt VDE 64 i Take it easy 1x 2,5x157; 1x 3,0x157; 1x 4,0x157; 1x 5,0x157 | |
| | | ● Kraftform Kompakt VDE 60 i Take it easy 1x 0,4x2,5x157; 1x 1,2x6,5x157 | |
| | | ● Kraftform Kompakt VDE 60 iS Take it easy 1x 0,6x3,5x157; 1x 0,8x4,0x157; 1x 1,0x5,5x157 | |

Kraftform Kompakt VDE 18 Universal 1 Tool Finder

1 handtag 817 VDE Kraftform och 12 VDE-växelklingar med verktygsväljare Take it easy: Färgkodning efter profil och lasergraverad storleksmärkning för enkelt och snabbt val av rätt verktyg. 4 styrsåpsnycklar, 1 enpolig fasprovare. Enskilt kontrollerade verktyg enligt IEC 60900: enskild kontroll vid 10 000 V för säkert arbete vid den tillåtna spänningen 1 000 V.

I robust bältesfodral. Textilfodralet har en öglezon på baksidan. Textilfodralet kan fästas på Wera 2go-komponenterna med de medföljande självhäftande kardborrebanden. Kan även fästas på vägg, hylla eller verkstadsvagn.

- VDE-växelklingar (157 mm långa) med praktisk snabbrotation, rullstopp och verktygsväljare Take it easy: färgkodning efter profiler och lasergraverad storleksmärkning

Kraftform Kompakt VDE 18 Universal 1 Tool Finder



| Code | EAN | | |
|-------------|--------|--|---|
| 05006613001 | 229991 | | 1 |
| | | ● 817 VDE 1x 9x98 | |
| | | ⊕ Kraftform Kompakt VDE 62 i Take it easy 1x PH 1x157; 1x PH 2x157 | |
| | | ⊕ Kraftform Kompakt VDE 65 i Take it easy 1x PZ 1x157; 1x PZ 2x157 | |
| | | ⊕ Kraftform Kompakt VDE 62 i PH/S Take it easy 1x # 1x157; 1x # 2x157 | |
| | | ⊕ Kraftform Kompakt VDE 65 i PZ/S Take it easy 1x # 1x157; 1x # 2x157 | |
| | | ⊖ Kraftform Kompakt VDE 60 i Take it easy 1x 0,4x2,5x157; 1x 0,6x3,5x157; 1x 0,8x4,0x157; 1x 1,0x5,5x157 | |
| | | ■ Kraftform Kompakt 96 VK 6,3 1x 6,3x89 | |
| | | ■ Kraftform Kompakt 97 VK 8,1 1x 8,1x89 | |
| | | ▲ Kraftform Kompakt 98 DK 1x 89 | |
| | | ● Kraftform Kompakt 99 FL 1x 89 | |
| | | ● 247 1x 0,5x3,0x70 | |
| | | Kardborreband 70 1x 50,0x70,0 | |

*) Produkten säljs inte i USA och Kanada.

Kraftform Kompakt VDE 18 Imperial 1 Tool Finder



| Code | EAN | | |
|-------------|--------|--|---|
| 05006616001 | 230027 | | 1 |
| | | ● 817 VDE 2x 9x98 | |
| | | ⊕ Kraftform Kompakt VDE 62 i Take it easy 1x PH 1x157; 1x PH 2x157 | |
| | | ⊕ Kraftform Kompakt VDE 62 i PH/S Take it easy 1x # 1x157; 1x # 2x157 | |
| | | ⊕ Kraftform Kompakt VDE 65 i PZ/S Take it easy 1x # 1x157; 1x # 2x157 | |
| | | ⊖ Kraftform Kompakt VDE 60 i Take it easy 1x 0,4x2,5x157; 1x 0,6x3,5x157; 1x 0,8x4,0x157; 1x 1,0x5,5x157 | |
| | | ○ Kraftform Kompakt VDE 68 i Take it easy 1x # 1x157; 1x # 2x157 | |
| | | ■ Kraftform Kompakt 96 VK 6,3 1x 6,3x89 | |
| | | ■ Kraftform Kompakt 97 VK 8,1 1x 8,1x89 | |
| | | ▲ Kraftform Kompakt 98 DK 1x 89 | |
| | | ● Kraftform Kompakt 99 FL 1x 89 | |
| | | Kardborreband 70 1x 50,0x70,0 | |

Kraftform Kompakt VDE 18 Universal 2 Tool Finder



| Code | EAN | | |
|-------------|-------------------|--|---|
| 05006614001 | 4013288 230010 | | 1 |
| | | ● 817 VDE 2x 9x98 | |
| | | + Kraftform Kompakt VDE 62 i Take it easy 1x PH 1x157; 1x PH 2x157 | |
| | | + Kraftform Kompakt VDE 65 i Take it easy 1x PZ 1x157; 1x PZ 2x157 | |
| | | + Kraftform Kompakt VDE 62 i PH/S Take it easy 1x # 1x157; 1x # 2x157 | |
| | | + Kraftform Kompakt VDE 65 i PZ/S Take it easy 1x # 1x157; 1x # 2x157 | |
| | | — Kraftform Kompakt VDE 60 i Take it easy 1x 0,4x2,5x157; 1x 0,6x3,5x157; 1x 0,8x4,0x157; 1x 1,0x5,5x157 | |
| | | ■ Kraftform Kompakt 96 VK 6,3 1x 6,3x89 | |
| | | ■ Kraftform Kompakt 97 VK 8,1 1x 8,1x89 | |
| | | ▲ Kraftform Kompakt 98 DK 1x 89 | |
| | | ● Kraftform Kompakt 99 FL 1x 89 | |
| | | Kardborreband 70 1x 50,0x70,0 | |

Kraftform Kompakt VDE 17 extra smal 1 Tool Finder

- Enskilt kontrollerade VDE-växelklingor med reducerad klingdiameter
- 2 flerkomponents, ergonomiska Kraftform-handtag VDE med rullstopp
- I robust textillåda
- Multifunktionsstång för elinstallation: Kabelskärning, avisolering, gripning, bockning, avgradning, krimpning av ledarändhylsor
- Tång inklusive kabelkapare med precisionsskär (induktivt härdade) för Cu- och Al-kablar upp till 5 x 2,5 mm²/Ø 15 mm
- VDE-växelklingor (157 mm långa) med praktisk snabbrotation, rullstopp och verktygsväljare Take it easy: färgkodning efter profiler och lasergraverad storleksmärkning

Kraftform Kompakt VDE 17 extra smal 1 Tool Finder



| Code | EAN | | |
|-------------|-------------------|---|---|
| 05006612001 | 4013288 229977 | | 1 |
| | | ● 817 VDE 2x 9x98 | |
| | | + Kraftform Kompakt VDE 62 iS Take it easy 1x PH 1x157; 1x PH 2x157 | |
| | | + Kraftform Kompakt VDE 65 iS Take it easy 1x PZ 1x157; 1x PZ 2x157 | |
| | | + Kraftform Kompakt VDE 65 iS PZ/S Take it easy 1x # 1x157; 1x # 2x157 | |
| | | + Kraftform Kompakt VDE 67 i Take it easy 1x TX 10x157 | |
| | | + Kraftform Kompakt VDE 67 iS Take it easy 1x TX 15x157; 1x TX 20x157; 1x TX 25x157 | |
| | | — Kraftform Kompakt VDE 60 i Take it easy 1x 0,4x2,5x157 | |
| | | — Kraftform Kompakt VDE 60 iS Take it easy 1x 0,6x3,5x157; 1x 0,8x4,0x157; 1x 1,0x5,5x157 | |
| | | KNIPEX® 13 96 200 | |
| | | Kardborreband 70 1x 50,0x70,0 | |

Kraftform Kompakt VDE 17 Universal 1 Tool Finder

- 17 delar
- 2 VDE-isolerade Kraftform-handtag 817 VDE med rullstopp
- VDE-växelklingor (157 mm långa) med praktisk snabbrotation, rullstopp och verktygsväljare Take it easy: färgkodning efter profiler och lasergraverad storleksmärkning
- Enskilt kontrollerade verktyg enligt IEC 60900
- I robust vikfodral
- Passar Wera 2go

Kraftform Kompakt VDE 17 Universal 1 Tool Finder



| Code | EAN | | |
|-------------|-------------------|--|---|
| 05006611001 | 4013288 229564 | | 1 |
| | | ● 817 VDE 2x 9x98 | |
| | | ⊕ Kraftform Kompakt VDE 62 i Take it easy 1x PH 1x157; 1x PH 2x157 | |
| | | ⊕ Kraftform Kompakt VDE 65 i Take it easy 1x PZ 1x157; 1x PZ 2x157 | |
| | | ⊕ Kraftform Kompakt VDE 65 i PZ/S Take it easy 1x # 1x157; 1x # 2x157 | |
| | | ⊕ Kraftform Kompakt VDE 67 i Take it easy 1x TX 10x157; 1x TX 15x157; 1x TX 20x157; 1x TX 25x157 | |
| | | ● Kraftform Kompakt VDE 60 i Take it easy 1x 0,4x2,5x157; 1x 0,8x4,0x157; 1x 1,0x5,5x157; 1x 1,2x6,5x157 | |
| | | ● Kraftform Kompakt VDE 60 iS Take it easy 1x 0,6x3,5x157 | |
| | | Kardborreband 70 1x 50,0x70,0 | |

^{*)}Produkten säljs inte i USA och Kanada.

Kraftform Kompakt VDE 16 extra smal 1 Tool Finder

- VDE-växelklingor med reducerad klingdiameter
- Tillåter skruvning även i trånga miljöer
- Djupsittande skruvar och fjäderelement blir åtkomliga
- VDE-växelklingor (157 mm långa) med praktisk snabbrotation, rullstopp och verktygsväljare Take it easy: färgkodning efter profiler och lasergraverad storleksmärkning



Kraftform Kompakt VDE 16 extra smal 1 Tool Finder



| Code | EAN | | |
|-------------|-------------------|---|---|
| 05006608001 | 4013288 229946 | | 1 |
| | | ● 817 VDE 1x 9x98 | |
| | | ⊕ Kraftform Kompakt VDE 62 iS Take it easy 1x PH 1x157; 1x PH 2x157 | |
| | | ⊕ Kraftform Kompakt VDE 65 iS Take it easy 1x PZ 1x157; 1x PZ 2x157 | |
| | | ⊕ Kraftform Kompakt VDE 65 iS PZ/S Take it easy 1x # 1x157; 1x # 2x157 | |
| | | ⊕ Kraftform Kompakt VDE 67 i Take it easy 1x TX 10x157 | |
| | | ⊕ Kraftform Kompakt VDE 67 iS Take it easy 1x TX 15x157; 1x TX 20x157; 1x TX 25x157 | |
| | | ● Kraftform Kompakt VDE 60 i Take it easy 1x 0,4x2,5x157 | |
| | | ● Kraftform Kompakt VDE 60 iS Take it easy 1x 0,6x3,5x157; 1x 0,8x4,0x157; 1x 1,0x5,5x157 | |
| | | ● 247 1x 0,5x3,0x70 | |
| | | Kardborreband 70 1x 50,0x70,0 | |

^{*)}Produkten säljs inte i USA och Kanada.

Kraftform Kompakt VDE 16 Universal 1 Tool Finder



| Code | | EAN | | |
|-------------|--------|---------|--|---|
| | | 4013288 | | |
| 05006607001 | 229922 | | | 1 |
| | | | 817 VDE 1x 9x98 | |
| | | | Kraftform Kompakt VDE 62 i Take it easy 1x PH 1x157; 1x PH 2x157 | |
| | | | Kraftform Kompakt VDE 65 i Take it easy 1x PZ 1x157; 1x PZ 2x157 | |
| | | | Kraftform Kompakt VDE 65 i PZ/S Take it easy 1x # 1x157; 1x # 2x157 | |
| | | | Kraftform Kompakt VDE 67 i Take it easy 1x TX 10x157; 1x TX 15x157; 1x TX 20x157; 1x TX 25x157 | |
| | | | Kraftform Kompakt VDE 60 i Take it easy 1x 0,4x2,5x157; 1x 0,6x3,5x157; 1x 0,8x4,0x157; 1x 1,0x5,5x157 | |
| | | | 247 1x 0,5x3,0x70 | |
| | | | Kardborreband 70 1x 50,0x70,0 | |

[†]Produkten säljs inte i USA och Kanada.

Kraftform Kompakt VDE 7 extra smal 1 Tool Finder

- Enskilt kontrollerade VDE-växelklings med reducerad klingdiameter
- I robust vikfodral, kompatibelt med Wera 2go
- VDE-växelklings (157 mm långa) med praktisk snabbrotation, rullstopp och verktygsväljare Take it easy: färgkodning efter profiler och lasergraverad storleksmärkning

Kraftform Kompakt VDE 7 extra smal 1 Tool Finder



| Code | | EAN | | |
|-------------|--------|---------|--|---|
| | | 4013288 | | |
| 05006603001 | 229687 | | | 1 |
| | | | 817 VDE 1x 9x98 | |
| | | | Kraftform Kompakt VDE 62 iS Take it easy 1x PH 1x157; 1x PH 2x157 | |
| | | | Kraftform Kompakt VDE 65 iS PZ/S Take it easy 1x # 2x157 | |
| | | | Kraftform Kompakt VDE 67 iS Take it easy 1x TX 15x157; 1x TX 20x157 | |
| | | | Kraftform Kompakt VDE 60 iS Take it easy 1x 0,6x3,5x157 | |
| | | | Kardborreband 70 1x 50,0x70,0 | |

Kraftform Kompakt VDE 7 Universal 1 Tool Finder

1 handtag 817 VDE Kraftform och 6 VDE-växelklings med verktygsväljare Take it easy: Färgkodning och lasergraverad storleksmärkning. Enskilt kontrollerade verktyg enligt IEC 60900: enskild kontroll vid 10 000 V för säkert arbete vid den tillåtna spänningen 1 000 V.

I robust bältesfodral. Textilfodralet har en öglezon på baksidan. Textilfodralet kan fästas på Wera 2go-komponenterna med de medföljande kardborrebanden. Kan även fästas på vägg, hylla eller verkstadsvagn.

- VDE-växelklings (157 mm långa) med praktisk snabbrotation, rullstopp och verktygsväljare Take it easy: färgkodning efter profiler och lasergraverad storleksmärkning

Kraftform Kompakt VDE 7 Universal 1 Tool Finder



| | | | |
|-------------|-------------------|--|---|
| Code | EAN | | |
| 05006600001 | 4013288 229663 | | 1 |
| | | ● 817 VDE 1x 9x98 | |
| | | ⊕ Kraftform Kompakt VDE 62 i Take it easy 1x PH 1x157; 1x PH 2x157 | |
| | | ⊖ Kraftform Kompakt VDE 60 i Take it easy 1x 0,4x2,5x157; 1x 0,6x3,5x157; 1x 0,8x4,0x157; 1x 1,0x5,5x157 | |
| | | Kardborreband 70 1x 50,0x70,0 | |

Kraftform Kompakt VDE 7 Imperial 1 Tool Finder



| | | | |
|-------------|-------------------|---|---|
| Code | EAN | | |
| 05006604001 | 4013288 229892 | | 1 |
| | | ● 817 VDE 1x 9x98 | |
| | | ⊕ Kraftform Kompakt VDE 62 i Take it easy 1x PH 1x157; 1x PH 2x157 | |
| | | ⊖ Kraftform Kompakt VDE 60 i Take it easy 1x 0,6x3,5x157; 1x 1,0x5,5x157 | |
| | | □ Kraftform Kompakt VDE 68 i Take it easy 1x # 1x157; 1x # 1x157 | |
| | | Kardborreband 70 1x 50,0x70,0 | |

Kraftform Kompakt VDE 7 Universal 2 Tool Finder



| | | | |
|-------------|-------------------|--|---|
| Code | EAN | | |
| 05006601001 | 4013288 229670 | | 1 |
| | | ● 817 VDE 1x 9x98 | |
| | | ⊕ Kraftform Kompakt VDE 65 i Take it easy 1x PZ 1x157; 1x PZ 2x157 | |
| | | ⊖ Kraftform Kompakt VDE 60 i Take it easy 1x 0,4x2,5x157; 1x 0,6x3,5x157; 1x 0,8x4,0x157; 1x 1,0x5,5x157 | |
| | | Kardborreband 70 1x 50,0x70,0 | |

Serie 7400 VDE Kraftform handtag med inställbart moment (0,3–3,5 Nm)

- Inställbart Kraftform VDE momenthandtag
- Med inställbart moment på 0,3–1,2 Nm
- Tydligt hörbar och taktill signal när inställt moment uppnås
- För Kraftform Kompakt VDE-klingor
- Blixtsnabbt utbyte av växelklingor

Serie 7400 VDE Kraftform handtag med inställbart moment (0,3–3,5 Nm)

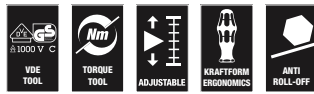

| Code | EAN | Art.No. | mm | Nm | Nm | mm | | |
|-------------|--------|----------|----|---------|------|-----|---------|---|
| 05074752001 | 179111 | 7440 VDE | 9 | 0,3-1,2 | 0,05 | 192 | 7 9/16" | 1 |
| 05074750001 | 168535 | 7441 VDE | 9 | 1,2-3,0 | 0,10 | 192 | 7 9/16" | 1 |
| 05074757001 | 184412 | 7444 VDE | 9 | 1,7-3,5 | 0,10 | 192 | 7 9/16" | 1 |

Kraftform Kompakt Turbo i 1 Tool Finder

Många användare vill kunna skruva snabbare utan kompromisser. Med en skruvmejsel som är precis, som möjliggör kraftfull slutåtdragning och som dessutom är mycket snabbare än en konventionell skruvmejsel. En inkopplingsbar planetväxel är lösningen: integrerad i skruvmejselhandtaget 4-faldig den arbetshastigheten med låtskruvade förband rent mekaniskt. Den ena handen fixerar den främre handtagsdelen, den andra handen roterar den bakre handtagsdelen.

Turbofunktionen kan slås på eller av med en knapptryckning. Avstängningen rekommenderas för åtdragning och lossning med högt moment samt för finjustering. Robust, underhållsfri stålväxel med ett maximalt överförbart moment på 14 Nm med turbofunktionen deaktiverad. I VDE-utförande garanterar Kraftform Turbo-handtaget 827 T med Weras VDE-växelklings, enskilt kontrollerade enligt IEC 60900 snabbt och säkert arbete även under spänning (upp till 1 000 volt).

VDE-växelklings med verktygsväljare Take it easy: färgkodning efter profil samt lasergraverad storleksmärkning – för enkelt och snabbt val av rätt verktyg. I en robust bältesfodral. Textilfodralet har en öglezon på baksidan. Det medföljande självhäftande kardborrebandet kan användas för att fästa textilfodralet på Wera 2go-komponenterna. Kan även fästas på vägg, hylla eller verkstadsvagn.

- 4-faldig skruvningshastigheten tack vare turbofunktionen (rent mekaniskt – utan batteri)
- Aktivering och deaktivering av turbofunktionen med en enkel knapptryckning
- Turbofunktionen till särskild nytta för lättlöpande förskruvningar
- För förskruvningar med kontinuerligt ökande moment kan verktyget användas utan turbofunktion, som en vanlig skruvmejsel
- Robust, underhållsfri växel tillverkad av stål

Kraftform Kompakt Turbo i 1 Tool Finder



| Code | EAN | | | |
|-------------|---------|--|--|---|
| | 4013288 | | | |
| 05006640001 | 230041 | | | 1 |
| | | | 827 T Kraftform Turbo 1x 9x125 | |
| | | | 817 VDE 1x 9x98 | |
| | | | Kraftform Kompakt VDE 62 iS Take it easy 1x PH 1x157; 1x PH 2x157 | |
| | | | Kraftform Kompakt VDE 65 iS Take it easy 1x PZ 1x157; 1x PZ 2x157 | |
| | | | Kraftform Kompakt VDE 65 iS PZ/S Take it easy 1x # 1x157; 1x # 2x157 | |
| | | | Kraftform Kompakt VDE 67 i Take it easy 1x TX 10x157 | |
| | | | Kraftform Kompakt VDE 67 iS Take it easy 1x TX 15x157; 1x TX 20x157; 1x TX 25x157 | |
| | | | Kraftform Kompakt VDE 60 i Take it easy 1x 0,4x2,5x157 | |
| | | | Kraftform Kompakt VDE 60 iS Take it easy 1x 0,6x3,5x157; 1x 0,8x4,0x157; 1x 1,0x5,5x157 | |
| | | | Kardborreband 120 1x 50,0x120,0 | |

817 VDE Kraftform handtag SB

- Kraftform Kompakt VDE Kraftform-skaft
- Endast för Wera VDE-växelklings
- Hårda greppzoner för hög arbetshastighet, mjuka greppzoner för hög momentöverföring
- Med sexkantigt rullstopp mot ivägrullning

817 VDE Kraftform handtag SB



| Code | EAN | | | | | | | | |
|-------------|--------|---|-----|--|--|--|--|--|---|
| 05003990001 | 104359 | 9 | 102 | | | | | | 1 |

Kraftform Kompakt Turbo i Imperial 1 Tool Finder



| Code | EAN | | | |
|-------------|-------------------|---|--|---|
| 05006641001 | 4013288 230058 | | | 1 |
| | | ● | 827 T Kraftform Turbo 1x 9x125 | |
| | | ● | 817 VDE 1x 9x98 | |
| | | + | Kraftform Kompakt VDE 62 iS Take it easy 1x PH 1x157; 1x PH 2x157 | |
| | | + | Kraftform Kompakt VDE 62 iS PH/S Take it easy 1x # 1x157; 1x # 2x157 | |
| | | ✳ | Kraftform Kompakt VDE 67 i Take it easy 1x TX 10x157 | |
| | | ✳ | Kraftform Kompakt VDE 67 iS Take it easy 1x TX 15x157; 1x TX 20x157; 1x TX 25x157 | |
| | | ● | Kraftform Kompakt VDE 60 i Take it easy 1x 0,4x2,5x157 | |
| | | ● | Kraftform Kompakt VDE 60 iS Take it easy 1x 0,6x3,5x157; 1x 0,8x4,0x157; 1x 1,0x5,5x157 | |
| | | □ | Kraftform Kompakt VDE 68 iS Take it easy 1x # 1x157; 1x # 2x157 | |
| | | | Kardborreband 120 1x 50,0x120,0 | |

827 T i Kraftform Turbo handtag

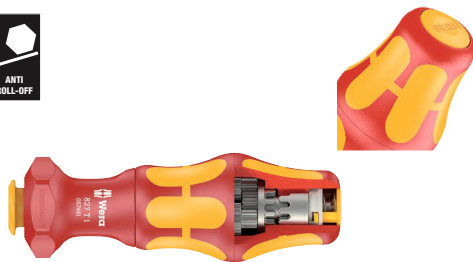

| Code | EAN | mm | mm | | | | | |
|-------------|-------------------|----|-----|--|--|--|--|---|
| 05057481001 | 4013288 214607 | 9 | 125 | | | | | 1 |

Kraftform Kompakt VDE 60 i Take it easy

VDE-klinga för Kraftform Kompakt grepp-/växelklingssystem, för blixtnsabbt klingbyte utan specialverktyg. Enskilt kontrollerade verktyg enligt IEC 60900. Enskild kontroll vid 10 000 V för säkert arbete vid den tillåtna spänningen 1 000 V.

- Verktogsväljare Take it easy: färgkodning efter profil och laser-graverad storleksmärkning



Kraftform Kompakt VDE 60 i "Take it easy"

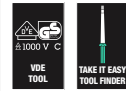

| Code | EAN | mm | mm | mm | mm | mm | | |
|-------------|--------|-----|-----|-----|-------|---------|--|---|
| 05006500001 | 228420 | 0,4 | 2,5 | 157 | 3/32" | 6 3/16" | | 5 |
| 05006501001 | 228437 | 0,5 | 3,0 | 157 | 1/8" | 6 3/16" | | 5 |
| 05006502001 | 228444 | 0,6 | 3,5 | 157 | 9/64" | 6 3/16" | | 5 |
| 05006503001 | 228451 | 0,8 | 4,0 | 157 | 5/32" | 6 3/16" | | 5 |
| 05006504001 | 228468 | 1,0 | 5,5 | 157 | 7/32" | 6 3/16" | | 5 |
| 05006505001 | 228475 | 1,2 | 6,5 | 157 | 1/4" | 6 3/16" | | 5 |

Kraftform Kompakt VDE 60 i "Take it easy" SB



| Code | EAN | | | |
|-------------|--------|---|--|---|
| 05006550001 | 228925 | ● | Kraftform Kompakt VDE 60 i Take it easy 1x 0.4x2.5x157 | 5 |
| 05006551001 | 228932 | ● | Kraftform Kompakt VDE 60 i Take it easy 1x 0.5x3.0x157 | 5 |
| 05006552001 | 229007 | ● | Kraftform Kompakt VDE 60 i Take it easy 1x 0.6x3.5x157 | 5 |
| 05006553001 | 229014 | ● | Kraftform Kompakt VDE 60 i Take it easy 1x 0.8x4.0x157 | 5 |
| 05006554001 | 229021 | ● | Kraftform Kompakt VDE 60 i Take it easy 1x 1.0x5.5x157 | 5 |
| 05006555001 | 229038 | ● | Kraftform Kompakt VDE 60 i Take it easy 1x 1.2x6.5x157 | 5 |

Kraftform Kompakt VDE 60 iS Take it easy

- Med reducerad klingdiameter och integrerad skyddsisolering
- Tillåter skruvning även i trånga miljöer
- Djupsittande skruvar och fjäderelement blir åtkomliga
- Verktygsväljare Take it easy: färgkodning efter profil och laser-graverad storleksmärkning

Kraftform Kompakt VDE 60 iS Take it easy



| Code | EAN | mm | mm | mm | mm | mm | mm | mm |
|-------------|--------|-----|-----|-----|-------|---------|----|----|
| 05006506001 | 228482 | 0,6 | 3,5 | 157 | 9/64" | 6 3/16" | | 5 |
| 05006507001 | 228499 | 0,8 | 4,0 | 157 | 5/32" | 6 3/16" | | 5 |
| 05006508001 | 228505 | 1,0 | 5,5 | 157 | 7/32" | 6 3/16" | | 5 |

Kraftform Kompakt VDE 60 iS Take it easy SB

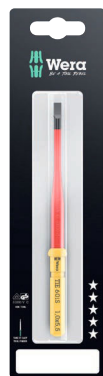

| Code | EAN | | |
|-------------|--------|---|---|
| 05006556001 | 229045 | ☉ | Kraftform Kompakt VDE 60 iS Take it easy 1x 0.6x3.5x157 |
| 05006557001 | 229052 | ☉ | Kraftform Kompakt VDE 60 iS Take it easy 1x 0.8x4.0x157 |
| 05006558001 | 229069 | ☉ | Kraftform Kompakt VDE 60 iS Take it easy 1x 1.0x5.5x157 |

Kraftform Kompakt VDE 62 i Take it easy



| Code | EAN | + | mm | mm | | |
|-------------|--------|------|-----|---------|--|---|
| 05006509001 | 228512 | PH 0 | 157 | 6 3/16" | | 5 |
| 05006510001 | 228529 | PH 1 | 157 | 6 3/16" | | 5 |
| 05006511001 | 228536 | PH 2 | 157 | 6 3/16" | | 5 |

Kraftform Kompakt VDE 62 iS Take it easy

- Med reducerad klingdiameter och integrerad skyddsisolering
- Tillåter skruvning även i trånga miljöer
- Djupsittande skruvar och fjäderelement blir åtkomliga
- Verktygsväljare Take it easy: färgkodning efter profil och laser-graverad storleksmärkning

Kraftform Kompakt VDE 62 iS Take it easy



| Code | EAN | + | mm | mm | | |
|-------------|--------|------|-----|---------|--|---|
| 05006512001 | 228543 | PH 1 | 157 | 6 3/16" | | 5 |
| 05006513001 | 228550 | PH 2 | 157 | 6 3/16" | | 5 |

Kraftform Kompakt VDE 62 iS Take it easy SB

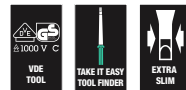

| Code | EAN | | |
|-------------|--------|---|--|
| 05006559001 | 229076 | ☉ | Kraftform Kompakt VDE 62 iS Take it easy 1x PH 1x157 |
| 05006560001 | 229083 | ☉ | Kraftform Kompakt VDE 62 iS Take it easy 1x PH 2x157 |

Kraftform Kompakt VDE 65 i Take it easy



| Code | EAN | + | mm | mm | | |
|-------------|--------|------|-----|---------|--|---|
| 05006523001 | 228659 | PZ 0 | 157 | 6 3/16" | | 5 |
| 05006524001 | 228666 | PZ 1 | 157 | 6 3/16" | | 5 |
| 05006525001 | 228673 | PZ 2 | 157 | 6 3/16" | | 5 |

Kraftform Kompakt VDE 65 iS Take it easy

- Med reducerad klingdiameter och integrerad skyddsisolering
- Tillåter skruvning även i trånga miljöer
- Djupsittande skruvar och fjäderelement blir åtkomliga
- Verktysväljare Take it easy: färgkodning efter profil och laser-graverad storleksmärkning

Kraftform Kompakt VDE 65 iS Take it easy



| | EAN | | | | | | |
|-------------|---------|------|--|-----|---------|--|---|
| Code | 4013288 | | | mm | | | |
| 05006526001 | 228680 | PZ 1 | | 157 | 6 3/16" | | 5 |
| 05006527001 | 228697 | PZ 2 | | 157 | 6 3/16" | | 5 |

Kraftform Kompakt VDE 65 iS Take it easy SB



| Code | EAN | | | | | | |
|-------------|---------|--|--|---|--|--|---|
| Code | 4013288 | | | | | | |
| 05006566001 | 229212 | | | Kraftform Kompakt VDE 65 iS Take it easy 1x PZ 1x157 | | | 5 |
| 05006567001 | 229229 | | | Kraftform Kompakt VDE 65 iS Take it easy 1x PZ 2x157 | | | 5 |

Kraftform Kompakt VDE 62 i PH/S Take it easy

- Kraftform Kompakt VDE växelklinga för PlusMinus-skrivar spår/Phillips
- Speciellt för användning med plintrader, säkringsboxar, omkopplare och reläer
- Verktysväljare Take it easy: färgkodning efter profil och laser-graverad storleksmärkning

Kraftform Kompakt VDE 62 i PH/S Take it easy



| | EAN | | | | | | |
|-------------|---------|-----|--|-----|---------|--|---|
| Code | 4013288 | | | mm | | | |
| 05006514001 | 228567 | # 1 | | 157 | 6 3/16" | | 5 |
| 05006515001 | 228574 | # 2 | | 157 | 6 3/16" | | 5 |

Kraftform Kompakt VDE 62 iS PH/S Take it easy

- Kraftform Kompakt VDE växelklinga för PlusMinus-skrivar spår/Phillips
- Med reducerad klingdiameter och integrerad skyddsisolering
- Tillåter skruvning även i trånga miljöer
- Djupsittande skruvar och fjäderelement blir åtkomliga
- Verktysväljare Take it easy: färgkodning efter profil och laser-graverad storleksmärkning

Kraftform Kompakt VDE 62 iS PH/S Take it easy



| | EAN | | | | | | |
|-------------|---------|-----|--|-----|---------|--|---|
| Code | 4013288 | | | mm | | | |
| 05006516001 | 228581 | # 1 | | 157 | 6 3/16" | | 5 |
| 05006517001 | 228598 | # 2 | | 157 | 6 3/16" | | 5 |

Kraftform Kompakt VDE 65 i PZ/S Take it easy

- Kombiprofil Pozidriv/spår
- Speciellt för användning med plintrader, säkringsboxar, omkopplare och reläer
- Verktysväljare Take it easy: färgkodning efter profil och laser-graverad storleksmärkning

Kraftform Kompakt VDE 65 i PZ/S Take it easy



| | EAN | | | | | | |
|-------------|---------|-----|--|-----|---------|--|---|
| Code | 4013288 | | | mm | | | |
| 05006528001 | 228703 | # 1 | | 157 | 6 3/16" | | 5 |
| 05006529001 | 228710 | # 2 | | 157 | 6 3/16" | | 5 |

Kraftform Kompakt VDE 65 iS PZ/S Take it easy

- Kombiprofil Pozidriv/spår
- Med reducerad klingdiameter och integrerad skyddsisolering
- Tillåter skruvning även i trånga miljöer
- Djupsittande skruvar och fjäderelement blir åtkomliga
- Verktygsväljare Take it easy: färgkodning efter profil och laser-graverad storleksmärkning

Kraftform Kompakt VDE 65 iS PZ/S Take it easy



| Code | EAN | ✳ | mm | inch | | | | |
|-------------|--------|-----|-----|---------|--|--|--|---|
| 05006530001 | 228727 | # 1 | 157 | 6 3/16" | | | | 5 |
| 05006531001 | 228734 | # 2 | 157 | 6 3/16" | | | | 5 |

Kraftform Kompakt VDE 65 iS PZ/S Take it easy SB



| Code | EAN | ✳ | | |
|-------------|--------|---|---|---|
| 05006568001 | 229199 | ✳ | Kraftform Kompakt VDE 65 i PZ/S Take it easy 1x # 1x157 | 5 |
| 05006569001 | 229205 | ✳ | Kraftform Kompakt VDE 65 iS PZ/S Take it easy 1x # 2x157 | 5 |

Kraftform Kompakt VDE 67 i TORX® Take it easy

- Kraftform Kompakt VDE växelklinga för TORX® skruvar
- Verktygsväljare Take it easy: färgkodning efter profil och laser-graverad storleksmärkning

Kraftform Kompakt VDE 67 i TORX® Take it easy



| Code | EAN | ✳ | mm | inch | | | | |
|-------------|--------|-------|-----|---------|--|--|--|---|
| 05006532001 | 228758 | TX 8 | 157 | 6 3/16" | | | | 5 |
| 05006533001 | 228765 | TX 9 | 157 | 6 3/16" | | | | 5 |
| 05006534001 | 228772 | TX 10 | 157 | 6 3/16" | | | | 5 |
| 05006535001 | 228789 | TX 15 | 157 | 6 3/16" | | | | 5 |
| 05006536001 | 228796 | TX 20 | 157 | 6 3/16" | | | | 5 |
| 05006537001 | 228802 | TX 25 | 157 | 6 3/16" | | | | 5 |
| 05006538001 | 228819 | TX 27 | 157 | 6 3/16" | | | | 5 |
| 05006539001 | 228826 | TX 30 | 157 | 6 3/16" | | | | 5 |

Kraftform Kompakt VDE 67 i TORX® Take it easy SB



| Code | EAN | ✳ | | |
|-------------|--------|---|---|---|
| 05006570001 | 229151 | ✳ | Kraftform Kompakt VDE 67 i Take it easy 1x TX 10x157 | 5 |
| 05006571001 | 229144 | ✳ | Kraftform Kompakt VDE 67 i Take it easy 1x TX 15x157 | 5 |
| 05006572001 | 229168 | ✳ | Kraftform Kompakt VDE 67 i Take it easy 1x TX 20x157 | 5 |
| 05006573001 | 229175 | ✳ | Kraftform Kompakt VDE 67 i Take it easy 1x TX 25x157 | 5 |
| 05006574001 | 229182 | ✳ | Kraftform Kompakt VDE 67 i Take it easy 1x TX 30x157 | 5 |

Kraftform Kompakt VDE 67 iS TORX® Take it easy

- Med reducerad klingdiameter och integrerad skyddsisolering
- Tillåter skruvning även i trånga miljöer
- Djupsittande skruvar och fjäderelement blir åtkomliga
- Verktygsväljare Take it easy: färgkodning efter profil och lasergraverad storleksmärkning

Kraftform Kompakt VDE 67 iS TORX® Take it easy



| | EAN | | | | | |
|-------------|---------|-------|-----|---------|--|---|
| Code | 4013288 | | mm | | | |
| 05006540001 | 228833 | TX 15 | 157 | 6 3/16" | | 5 |
| 05006541001 | 228840 | TX 20 | 157 | 6 3/16" | | 5 |
| 05006542001 | 228857 | TX 25 | 157 | 6 3/16" | | 5 |

Kraftform Kompakt VDE 68 i Take it easy



| | EAN | | | | | |
|-------------|---------|-----|-----|---------|--|---|
| Code | 4013288 | | mm | | | |
| 05006543001 | 228864 | # 1 | 157 | 6 3/16" | | 5 |
| 05006544001 | 228871 | # 2 | 157 | 6 3/16" | | 5 |

Kraftform Kompakt VDE 68 iS Take it easy

- Med reducerad klingdiameter och integrerad skyddsisolering
- Tillåter skruvning även i trånga miljöer
- Djupsittande skruvar och fjäderelement blir åtkomliga
- Verktygsväljare Take it easy: färgkodning efter profil och lasergraverad storleksmärkning

Kraftform Kompakt VDE 68 iS Take it easy



| | EAN | | | | | |
|-------------|---------|-----|-----|---------|--|---|
| Code | 4013288 | | mm | | | |
| 05006545001 | 228888 | # 1 | 157 | 6 3/16" | | 5 |
| 05006546001 | 228895 | # 2 | 157 | 6 3/16" | | 5 |

Kraftform Kompakt VDE 64 i Take it easy

- Kraftform Kompakt VDE växelklinga för Insexskruvar
- Med Hex-Plus-profil (förebygger släppning i insexskruvar)
- Verktygsväljare Take it easy: färgkodning efter profil och lasergraverad storleksmärkning



Kraftform Kompakt VDE 64 i Take it easy



| | EAN | | | | | |
|-------------|---------|-----|-----|---------|--|---|
| Code | 4013288 | | mm | | | |
| 05006518001 | 228604 | 2,5 | 157 | 6 3/16" | | 5 |
| 05006519001 | 228611 | 3,0 | 157 | 6 3/16" | | 5 |
| 05006520001 | 228628 | 4,0 | 157 | 6 3/16" | | 5 |
| 05006521001 | 228635 | 5,0 | 157 | 6 3/16" | | 5 |
| 05006522001 | 228642 | 6,0 | 157 | 6 3/16" | | 5 |

Kraftform Kompakt VDE 64 i Take it easy SB



| Code | EAN | | | |
|-------------|--------|--|---|---|
| 05006561001 | 229090 | | Kraftform Kompakt VDE 64 i Take it easy 1x 2.5x157 | 5 |
| 05006562001 | 229106 | | Kraftform Kompakt VDE 64 i Take it easy 1x 3.0x157 | 5 |
| 05006563001 | 229113 | | Kraftform Kompakt VDE 64 i Take it easy 1x 4.0x157 | 5 |
| 05006564001 | 229120 | | Kraftform Kompakt VDE 64 i Take it easy 1x 5.0x157 | 5 |
| 05006565001 | 229137 | | Kraftform Kompakt VDE 64 i Take it easy 1x 6.0x157 | 5 |

Kraftform Kompakt 96 VK 6,3

Glasfiberförstärkt styrsåpsnyckel. Klinga för Kraftform Kompakt grepp-/växelkingsystem, för blixtnabbt klingbyte utan specialverktyg. Innerfyrkant.

Kraftform Kompakt 96 VK 6,3



| | EAN | | | | | | | |
|-------------|---------|-----|----|---------|--|--|--|---|
| Code | 4013288 | mm | mm | | | | | |
| 05003460001 | 105349 | 6,3 | 89 | 3 9/16" | | | | 5 |

Kraftform Kompakt 97 VK 8,1

- Kraftform Kompakt styrsåpsnyckel 8,1 mm

Kraftform Kompakt 97 VK 8,1



| | EAN | | | | | | | |
|-------------|---------|-----|----|---------|--|--|--|---|
| Code | 4013288 | mm | mm | | | | | |
| 05003461001 | 105370 | 8,1 | 89 | 3 9/16" | | | | 5 |

Kraftform Kompakt 98 DK



| | EAN | | | | | | | |
|-------------|---------|--|----|---------|--|--|--|---|
| Code | 4013288 | | mm | | | | | |
| 05003462001 | 105356 | | 89 | 3 9/16" | | | | 5 |

Kraftform Kompakt 99 FL



| | EAN | | | | | | | |
|-------------|---------|--|----|---------|--|--|--|---|
| Code | 4013288 | | mm | | | | | |
| 05003463001 | 105363 | | 89 | 3 9/16" | | | | 5 |

Kraftform – Serie 1000 VDE

Högkvalitativ VDE-skruvmejsel. Flerkomponents Kraftform-grepp, för snabbt och skonsamt arbete. Weras Black Point-spetsar och en avancerad härdningsprocess garanterar hög livslängd hos spetsarna, utmärkt korrosionsskydd och precis passning.

Enskild kontroll vid 10 000 V för säkert arbete vid den tillåtna spänningen 1 000 V. Det sexkantiga rullstoppet hindrar verktyget från att rulla iväg. Med greppmärkning för att lättare hitta och sortera verktygen.

- Isolerad skruvmejsel för säkert arbete vid spänningar upp till 1 000 V
- Enskilt kontrollerad
- Flerkomponents Kraftform-grepp, för snabbt och skonsamt arbete
- Med greppmärkning för att lättare hitta och sortera verktygen
- Weras Black Point-spetsar ger precis passform och optimerat korrosionsskydd

1060 i VDE-isolerad Kraftform spårskruvmejsel



| | EAN | | | | | | | |
|-------------|---------|-----|-----|-----|----|-------|--------|----|
| Code | 4013288 | mm | mm | mm | mm | | | |
| 05051580001 | 222268 | 0,4 | 2,5 | 80 | 81 | 3/32" | 3 1/8" | 10 |
| 05051582001 | 222275 | 0,6 | 3,5 | 100 | 81 | 9/64" | 4" | 10 |
| 05051583001 | 222282 | 0,8 | 4,0 | 100 | 98 | 5/32" | 4" | 10 |
| 05051587001 | 222299 | 1,0 | 5,5 | 125 | 98 | 7/32" | 5" | 10 |

1062 i PH VDE-isolerad Kraftform krysspårsskruvmejsel



| | EAN | + | mm | mm | mm | | |
|-------------|---------|------|-----|-----|--------|--|---|
| Code | 4013288 | | | | | | |
| 05051601001 | 222220 | PH 1 | 80 | 98 | 3 1/8" | | 5 |
| 05051603001 | 222237 | PH 2 | 100 | 105 | 4" | | 5 |

1065 i PZ VDE-isolerad Kraftform krysspårsskruvmejsel



| | EAN | * | mm | mm | mm | | |
|-------------|---------|------|-----|-----|--------|--|---|
| Code | 4013288 | | | | | | |
| 05051611001 | 222244 | PZ 1 | 80 | 98 | 3 1/8" | | 5 |
| 05051613001 | 222251 | PZ 2 | 100 | 105 | 4" | | 5 |

1060 i/1062 i/6 Skruvmejselsats Kraftform VDE

Högkvalitativ Kraftform VDE-skruvmejselsats. Flerkomponents Kraftform-grepp, för snabbt och skonsamt arbete.

Weras Black Point-spetsar och en avancerad härdningsprocess garanterar hög livslängd hos spetsarna, utmärkt korrosionsskydd och precis passning. Enskild kontroll vid 10 000 V för säkert arbete vid den tillåtna spänningen 1 000 V.

Det sexkantiga rullstoppet hindrar verktyget från att rulla iväg. Med greppmärkning för att lättare hitta och sortera verktygen.



1060 i/1062 i/6 Skruvmejselsats Kraftform VDE



| Code | EAN | | |
|-------------|--------|---|---|
| 05051575001 | 222381 | | 1 |
| | | + | 1062 i PH VDE 1x PH 1x80; 1x PH 2x100 |
| | | - | 1060 i VDE 1x 0,4x2,5x80; 1x 0,6x3,5x100; 1x 0,8x4,0x100; 1x 1,0x5,5x125 |

1060 i/1065 i/6 Skruvmejselsats Kraftform VDE



| Code | EAN | | |
|-------------|--------|---|---|
| 05051576001 | 222374 | | 1 |
| | | + | 1065 i PZ VDE 1x PZ 1x80; 1x PZ 2x100 |
| | | - | 1060 i VDE 1x 0,4x2,5x80; 1x 0,6x3,5x100; 1x 0,8x4,0x100; 1x 1,0x5,5x125 |

410 i VDE B VDE-isolerad adapterskruvmejsel med T-handtag för 3/8" hylsmejselinsatser

T-handtagetets form gör det möjligt att överföra särskilt höga åtdragnings- och lossningsmoment. Greppets ergonomiska geometri fyller hela handflatan väl och fingrarna lägger sig stadigt i de mjuka avrundade urtagen.

Detta garanterar optimal ergonomisk kraftöverföring. Enskilt kontrollerade verktyg enligt IEC 60900 vid 10 000 V för säkert arbete vid den tillåtna spänningen 1 000 V.

Får endast användas med 3/8" VDE-bitshylsor och -hylsmejselinsatser i Wera Zyklus VDE-serierna 8740, 8760, 8767, 8790. Det belagda greppet skyddar även känsliga ytor mot skador.

- 3/8" VDE-T-handtagsskruvmejsel för överföring av särskilt stora åtdragnings- och lossningsmoment
- Det ergonomiskt välformade greppet i 2-komponentsmaterial med fingerfördjupningar och behaglig ytstruktur garanterar mycket hög kraftöverföring och arbete utan att tröttnas
- Enskilt kontrollerade verktyg enligt IEC 60900 för säkert arbete upp till 1 000 V
- Får endast användas med 3/8" VDE-bitshylsor och hylsmejselinsatser i Wera Zyklus VDE-serierna 8740, 8760, 8767 och 8790

410 i VDE B VDE-isolerad adapterskruvmejsel med T-handtag för 3/8" hylsmejselinsatser

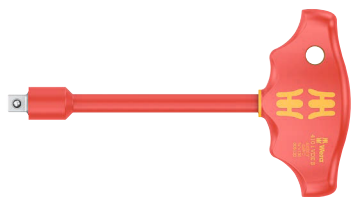

| | EAN | | | | | | |
|-------------|---------|------|-----|----|----|--------|---|
| Code | 4013288 | | mm | mm | mm | | |
| 05005120001 | 222664 | 3/8" | 130 | 49 | 99 | 5 1/8" | 1 |

8100 SB VDE 1 Zyklus-spärrhandtagssats, isolerat, omkopplingsspak, 3/8"-fattning, metrisk mått

Extremt kompakt förvaring av många verktyg på litet utrymme. Enskilt kontrollerade spärrskaft, hylsor och förlängning enligt IEC 60900 vid 10 000 V för säker drift vid den godkända spänningen på 1000 V. Textilboxen med mycket hög robusthet och hållbarhet kan placeras upprätt för tydlig förvaring i verkstadshyllan. Extra gott ytskydd genom yttermaterial av textil.

Låg vikt och volym för enkel transport. Smidig vridmekanism för säker hållning och enkelt avlägsnande av VDE-hylsor.

- 100 % enskilt kontrollerade och isolerade Zyklus spärrhandtag, hylsor och förlängning för säkert arbete upp till 1 000 V
- Tätstegat spärrhandtag med 80 tänder för en kort returvinkel på 4,5°
- Slank konstruktion med mjuk, ergonomisk greppzon för arbete i mycket trånga utrymmen
- Optimalt hållning och enkel uttagning genom hylsfästets vridmekanism
- Verktyg och textilboxar skyddar känsliga ytor, och boxen är Wera 2go-kompatibel

8100 SB VDE 1 Zyklus-spärrhandtagssats, isolerat, omkopplingsspak, 3/8"-fattning, metrisk mått



| | Code | EAN | |
|--|-------------|---|---|
| | 05004970001 | 190970 | 1 |
| | | 8007 B VDE 1x 3/8"x222,0 | |
| | | 8790 B VDE 1x 6,0x46,0; 1x 7,0x46,0; 1x 8,0x46,0; 1x 9,0x46,0; 1x 10,0x46,0; 1x 11,0x46,0; 1x 12,0x46,0; 1x 13,0x46,0; 1x 14,0x46,0; 1x 15,0x46,0; 1x 16,0x46,0; 1x 17,0x46,0; 1x 18,0x46,0; 1x 19,0x46,0 | |
| | | 8794 SB VDE 1x 3/8"x91,0 | |
| | | 8794 LB VDE 1x 3/8"x166,0 | |

Belt B VDE 1 Zyklop bitshylssats TORX® insex, isolerad, med hållarfunktion, 3/8"-fattning

10 Zyklop-bitshylsor, med 3/8"-fattning, isolerad, enskilt kontrollerad i enlighet med IEC 60900. Förhöjd säkerhet via tvåkomponentsisolering med gul kärna under rött ytterskikt som gör det enkelt att se eventuella isoleringsskador på det yttre röda VDE-skiktet.

Med hållarfunktion för TORX® skruvar enligt Acument Intellectual Properties specifikation samt hållarfunktion för insexskruvar. Robust textilband i det typiska Wera-utförandet, med 10 bitshylsor på minimalt utrymme. En smidig vridmekanism säkerställer att hylsorna förvaras säkert, men lätt kan tas loss. Med karbinhake för fastsättning i bälteshålla eller ficka. Med kardborreband för enkel montering på t.ex. vägg, hylla, verkstadsvagn och Weras verktygstransportsystem Wera 2go.

VDE 3/8"-hylsor med hållarfunktion för bekväm skruvning och minimerad risk att tappa skruven då den närmas arbetsstycket. Med förhöjd säkerhet via tvåkomponentsisolering med gul kärna under rött ytterskikt som gör det enkelt att se eventuella isoleringsskador på det yttre röda VDE-skiktet. Enskilt kontrollerade verktyg enligt IEC 60900 vid 10 000 V för säkert arbete vid den tillåtna spänningen 1 000 V.

- 10 delars hylssats i robust textilband, 3/8"
- En smidig vridmekanism säkerställer att verktygen förvaras säkert, men lätt kan tas loss
- Extrem kort och kompakt bitshylsa 3/8" för enkelt arbete även i mycket trånga utrymmen
- Hållarfunktion håller skruvarna säkert på verktyget
- Enskilt kontrollerade verktyg enligt IEC 60900 vid 10 000 V för säkert arbete vid den tillåtna spänningen 1 000 V
- För upphängning på vägg, hylla, verkstadsvagn och Wera 2go-systemet

Belt B VDE 1 Zyklop bitshylssats TORX® insex, isolerad, med hållarfunktion, 3/8"-fattning



| Code | EAN | | | |
|-------------|-------------------|-----------------|--|---|
| 05004930001 | 4013288 210234 | | | 1 |
| | | 8767 B VDE HF | 1x TX 20x55,0; 1x TX 25x55,0; 1x TX 27x55,0; 1x TX 30x55,0; 1x TX 40x55,0; 1x TX 45x59,0 | |
| | | 8740 B VDE HF | 1x 4,0x55,0; 1x 5,0x55,0; 1x 6,0x55,0; 1x 8,0x59,0 | |
| | | Belt B VDE 0/10 | 1x 71,0x209,0 | |
| | | K30 | 1x 30,0x200,0 | |

8007 B VDE Zyklop-spärrhandtag, isolerat, med omkopplingsspak, med 3/8"-fattning

- 100 % enskilt kontrollerade Zyklop spärrhandtag för säkert arbete upp till 1 000 V
- Tätstegad med 80 tänder för en kort returvinkel på bara 4,5°
- Slank konstruktion med mjuk, ergonomisk greppzon för arbete i mycket trånga utrymmen
- Säker hylsspärr med tryckknapp, snabb riktningväxling med bara ett finger tack vare omkopplingsspaken
- Plastöverdrag skyddar ytor mot skador

8007 B VDE Zyklop-spärrhandtag, isolerat, med omkopplingsspak, med 3/8"-fattning

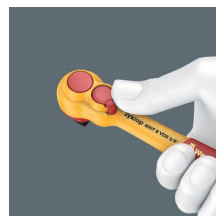

| Code | EAN | | | | | | | |
|-------------|-------------------|------|-------|--|--|--|--|---|
| 05004966001 | 4013288 190963 | 3/8" | 222,0 | | | | | 3 |

8790 B VDE Zyklop-hylsmejselinsats, isolerad, med 3/8"-fattning

- Enskilt kontrollerade verktyg enligt IEC 60900 vid 10 000 V
- Förhöjd säkerhet via tvåkomponentsisolering med gul kärna under rött ytterskikt
- Plastöverdrag skyddar ytor mot skador

8790 B VDE Zyklop-hylsmejselinsats, isolerad, med 3/8"-fattning



| | EAN | | | | | | |
|-------------|---------|------|------|------|------|--|---|
| Code | 4013288 | mm | mm | mm | mm | | |
| 05004950001 | 192936 | 6,0 | 46,0 | 14,8 | 23,0 | | 1 |
| 05004951001 | 192943 | 7,0 | 46,0 | 15,7 | 23,0 | | 1 |
| 05004952001 | 192950 | 8,0 | 46,0 | 17,0 | 23,0 | | 1 |
| 05004953001 | 192967 | 9,0 | 46,0 | 18,2 | 23,0 | | 1 |
| 05004954001 | 192974 | 10,0 | 46,0 | 19,4 | 23,0 | | 1 |
| 05004955001 | 192981 | 11,0 | 46,0 | 20,7 | 23,0 | | 1 |
| 05004956001 | 192998 | 12,0 | 46,0 | 23,0 | 23,0 | | 1 |
| 05004957001 | 193001 | 13,0 | 46,0 | 23,0 | 23,0 | | 1 |
| 05004958001 | 193018 | 14,0 | 46,0 | 24,7 | 23,0 | | 1 |
| 05004959001 | 193025 | 15,0 | 46,0 | 26,0 | 23,0 | | 1 |
| 05004960001 | 193032 | 16,0 | 46,0 | 26,8 | 23,0 | | 1 |
| 05004961001 | 193049 | 17,0 | 46,0 | 29,0 | 23,0 | | 1 |
| 05004962001 | 193056 | 18,0 | 46,0 | 29,6 | 23,0 | | 1 |
| 05004963001 | 193063 | 19,0 | 46,0 | 30,7 | 23,0 | | 1 |

8767 B VDE HF TORX® Zyklop bitshylsa, isolerad, med 3/8"-fattning, med hållarfunktion

- Hållarfunktion håller skruvarna säkert på verktyget
- Extrem kort och kompakt bitshylsa 3/8" för enkelt arbete även i mycket trånga utrymmen

8767 B VDE HF TORX® Zyklop bitshylsa, isolerad, med 3/8"-fattning, med hållarfunktion



| | EAN | | | | | | |
|-------------|---------|-------|------|------|------|--|---|
| Code | 4013288 | | mm | mm | mm | | |
| 05004920001 | 210173 | TX 20 | 55,0 | 23,0 | 9,0 | | 1 |
| 05004921001 | 210180 | TX 25 | 55,0 | 23,0 | 9,0 | | 1 |
| 05004922001 | 210197 | TX 27 | 55,0 | 23,0 | 9,0 | | 1 |
| 05004923001 | 210203 | TX 30 | 55,0 | 23,0 | 9,0 | | 1 |
| 05004924001 | 210210 | TX 40 | 55,0 | 23,0 | 9,0 | | 1 |
| 05004925001 | 210227 | TX 45 | 59,0 | 23,0 | 13,0 | | 1 |

8740 B VDE HF Zyklop bitshylsa, isolerad, med 3/8"-fattning, med hållarfunktion för insexskruvar

- Hållarfunktion håller skruvarna säkert på verktyget
- Extrem kort och kompakt bitshylsa 3/8" för enkelt arbete även i mycket trånga utrymmen

8740 B VDE HF Zyklop bitshylsa, isolerad, med 3/8"-fattning, med hållarfunktion för insexskruvar



| | EAN | | | | | | |
|-------------|---------|-----|------|------|------|--|---|
| Code | 4013288 | mm | mm | mm | mm | | |
| 05004900001 | 210135 | 4,0 | 55,0 | 23,0 | 9,0 | | 1 |
| 05004901001 | 210142 | 5,0 | 55,0 | 23,0 | 9,0 | | 1 |
| 05004902001 | 210159 | 6,0 | 55,0 | 23,0 | 9,0 | | 1 |
| 05004903001 | 210166 | 8,0 | 59,0 | 23,0 | 13,0 | | 1 |

8760 B VDE XZN Zyklop bitshylsa, isolerad, med 3/8"-fattning, för inner-flertandsskruvar

- Extrem kort och kompakt bitshylsa 3/8" för enkelt arbete även i mycket trånga utrymmen

8760 B VDE XZN Zyklop bitshylsa, isolerad, med 3/8"-fattning, för inner-flertandsskruvar



| | EAN | | | | | | |
|-------------|---------|------|------|------|------|--|---|
| Code | 4013288 | | mm | mm | mm | | |
| 05004940001 | 211453 | M 8 | 59,0 | 23,0 | 13,0 | | 1 |
| 05004941001 | 211460 | M 10 | 59,0 | 23,0 | 13,0 | | 1 |
| 05004942001 | 211477 | M 12 | 59,0 | 23,0 | 13,0 | | 1 |

8794 LB VDE Zyklop-förlängning, isolerad, lång, 3/8"

- 3/8" VDE Zyklop förlängning
- Enskilt kontrollerade verktyg enligt IEC 60900 vid 10 000 V
- Förhöjd säkerhet via tvåkomponentsisolering med gul kärna under rött ytterskikt
- Plastöverdrag skyddar ytor mot skador
- Långt utförande

8794 LB VDE Zyklop-förlängning, isolerad, lång, 3/8"



| | EAN | | | | | | | |
|-------------|---------|------|-------|--|--|--|--|---|
| Code | 4013288 | | mm | | | | | |
| 05004965001 | 190956 | 3/8" | 166,0 | | | | | 1 |

8794 SB VDE Zyklop-förlängning, isolerad, kort, 3/8"

- Kort utförande

8794 SB VDE Zyklop-förlängning, isolerad, kort, 3/8"



| | EAN | | | | | | | |
|-------------|---------|------|------|--|--|--|--|---|
| Code | 4013288 | | mm | | | | | |
| 05004964001 | 190949 | 3/8" | 91,0 | | | | | 1 |

Belt B VDE (textilbälte), 10 delar, tomt

- Tomt textilband för 10 VDE-hylsmejsel-/bitshylsinsatser, 3/8"
- Med karbinhake
- En smidig vridmekanism säkerställer att verktygen förvaras säkert, men lätt kan tas loss
- För upphängning på vägg, hylla, verkstadsvagn och Wera 2go-systemet



Belt B VDE (textilbälte), 10 delar, tomt



| Code | EAN | | |
|-------------|---------|----------------------------------|---|
| 05003982001 | 4013288 | | 1 |
| | 210913 | | |
| | | Belt B VDE 0/10 1x 71,0x209,0 | |
| | | K30 1x 30,0x200,0 | |

6004 Joker VDE 4 Sats 1 VDE-isolerad självinställande U-nyckelsats

Enskilt kontrollerat verktyg i enlighet med IEC 60900 vid 10 000 V för säkert arbete vid den tillåtna spänningen på 1 000 V. Den inställbara VDE-U-nyckeln griper steglöst och automatiskt alla sexkantprofiler inom det angivna måttområdet – metriska och med tummått.

Den integrerade hävarmsmekanismen klämmer fast sexkantskruven eller -muttern mellan backarna, vilket avsevärt minskar risken för glidning och skador. Spärrfunktionen säkerställer snabb och kontinuerlig skruvning utan omtag.

Genom att använda prismor med greppurtag kan en returvinkel på endast 30° realiseras. Enskänkelutförandet i kombination med spärrfunktion och prisma med greppurtag gör det möjligt att arbeta även i trånga utrymmen. Den justerbara Joker 6004 VDE har ett haptiskt behagligt handtag tack vare den 2-komponents plastisoleringen.

Säkerheten ökar genom halkskydd i den främre greppändan. Ytterligare skydd genom skjutfunktionen för kontaktfri och säker öppning av de oisolerade backarna.

- Den kompakta textilboxen med fyra inställbara Joker 6004 VDE täcker alla dimensioner med metriska mått och tummått i tillämpningsområdet från 7 till 19 mm eller 1/4" till 3/4"

6004 Joker VDE 4 Sats 1 VDE-isolerad självinställande U-nyckelsats

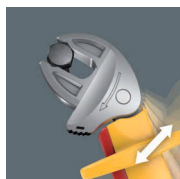

| Code | EAN | | |
|-------------|--------|---|---|
| 05020170001 | 221803 | | 1 |
| | | 6004 Joker VDE XS 1x 7-10 (1/4"-3/8")x119 | |
| | | 6004 Joker VDE S 1x 10-13 (1/2"-5/8")x155 | |
| | | 6004 Joker VDE M 1x 13-16 (1/2"-5/8")x190 | |
| | | 6004 Joker VDE L 1x 16-19 (5/8"-3/4")x226 | |
| | | Kardborreband 120 1x 50,0x120,0 | |

6004 Joker VDE VDE-isolerad, självinställande U-nyckel

Enskilt kontrollerat verktyg i enlighet med IEC 60900 vid 10 000 V för säkert arbete vid den tillåtna spänningen på 1 000 V. Den inställbara VDE-U-nyckeln griper steglöst och automatiskt alla sexkantprofiler inom det angivna måttområdet – metriska och med tummått.

Den integrerade hävarmsmekanismen klämmer fast sexkantskruven eller -muttern mellan backarna, vilket avsevärt minskar risken för glidning och skador. Spärrfunktionen säkerställer snabb och kontinuerlig skruvning utan omtag.

Genom att använda prismor med greppurtag kan en returvinkel på endast 30° realiseras. Enskänkelutförandet i kombination med spärrfunktion och prisma med greppurtag gör det möjligt att arbeta även i trånga utrymmen.

Den justerbara Joker 6004 VDE har ett haptiskt behagligt handtag tack vare den 2-komponents plastisoleringen.

Säkerheten ökar genom halkskydd i den främre greppändan. Ytterligare skydd genom skjutfunktionen för kontaktfri och säker öppning av de oisolerade backarna.

- Den inställbara Joker 6004 VDE täcker alla metriska mått och tummått inom respektive användningsområde
- Enskilt kontrollerat verktyg med isolerade handtag för säkert arbete upp till 1 000 volt med glidskydd och skjutfunktion för kontaktfri och säker öppning av de oisolerade backarna
- Automatisk och steglös gripning av sexkantsskruvar och -muttrar
- Hävstångsmekanism vid gripning förebygger avglidning och skador
- Snabb och konsekvent skruvning utan behov av omtag, genom mekanisk spärrfunktion
- Returvinkel på bara 30° genom ansättning via de triangelformade greppurtagen i käftarna

6004 Joker VDE XS VDE-isolerad, självinställande U-nyckel

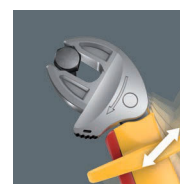

| Code | EAN | mm | mm | mm | | |
|-------------|--------|------|-----------|-----|-----|---|
| 05020150001 | 221797 | 7-10 | 1/4"-3/8" | 119 | 7,7 | 3 |

6004 Joker VDE S VDE-isolerad, självinställande U-nyckel



| Code | EAN | mm | mm | mm | | |
|-------------|--------|-------|------------|-----|----|---|
| 05020151001 | 221766 | 10-13 | 7/16"-1/2" | 155 | 10 | 3 |

6004 Joker VDE M VDE-isolerad, självinställande U-nyckel

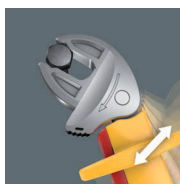

| Code | EAN | mm | mm | mm | | |
|-------------|--------|-------|-----------|-----|------|---|
| 05020152001 | 221780 | 13-16 | 1/2"-5/8" | 190 | 12,4 | 3 |

6004 Joker VDE L VDE-isolerad självinställande U-nyckel

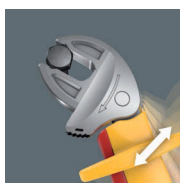

| Code | EAN | mm | mm | mm | | |
|-------------|--------|-------|-----------|-----|----|---|
| 05020153001 | 221773 | 16-19 | 5/8"-3/4" | 226 | 14 | 3 |

400 i VDE Hex Isolerad momentindikator

Wera VDE momentindikator med fast moment, för insexskruvar. Manipulerings säker. Den robusta slirkopplingen ger en tydligt hörbar och taktill signal när inställt moment uppnås. Ingen risk för överåtdragning. Flera gånger större lossningsmoment än det inställda åtdragningsmomentet – därför krävs sällan något extra verktyg för lossning av skruvförband. Greppets ergonomiska form fyller hela handflatan väl och fingrarna lägger sig i de mjuka avrundade urtagen.



Detta garanterar optimal ergonomisk kraftöverföring. Enskilt kontrollerade verktyg enligt IEC 60900 vid 10 000 V för säkert arbete vid den tillåtna spänningen 1 000 V.

- Isolerade, enskilt kontrollerade VDE-momentindikatorer på T-handtag för säkert arbete vid spänningar upp till 1 000 V
- T-handtag är idealiska för överföring av kontrollerat åtdragningsmoment och högt lossningsmoment
- Felfri fastskruvning med friktionskoppling som ger exakt vridmomentöverföring och förhindrar överåtdragning
- Tydligt hörbar och taktill signal när inställt moment uppnås
- Manipulerings säker, inställt värde kan inte ändras utan vidare

400 i VDE Hex Isolerad momentindikator



| Code | EAN | mm | Nm | mm | mm | mm | mm | |
|-------------|--------|-----|-----|----|----|-----|--------|---|
| 05004980001 | 206398 | 4,0 | 5,0 | 90 | 48 | 100 | 3 1/2" | 1 |
| 05004981001 | 206114 | 5,0 | 5,0 | 90 | 48 | 100 | 3 1/2" | 1 |





Spärrhandtag og tillbehör

8100 SA 6 Zyklop Speed-spärrhandtagssats, 1/4"-fattning, metriska mått

- Fritt svängbart spärrhuvud med 5 definierade lägen
- Tätstegad mekanism med 72 tänder
- Kort returvinkel, endast 5°
- Frihjulshylsa för hög arbetshastighet
- Med verktygsväljare Take it easy: Färgkodning enligt storlekar
- Kompakt och robust textilbox med låg vikt och liten volym

8100 SA 6 Zyklop Speed-spärrhandtagssats, 1/4"-fattning, metriska mått



| Code | EAN | | |
|-------------|--------|--|---|
| 05004016001 | 174000 | | 1 |
| | | 8000 A 1x 1/4"x152,0 | |
| | | 8790 HMA 1x 5,0x23,0; 1x 5,5x23,0; 1x 6,0x23,0; 1x 7,0x23,0; 1x 8,0x23,0; 1x 10,0x23,0; 1x 11,0x23,0; 1x 12,0x23,0; 1x 13,0x23,0 | |
| | | 8794 LA 1x 1/4"x150,0 | |
| | | 8794 A 1x 1/4"x56,0 | |
| | | 8784 A1 1x 1/4"x1/4"x37,0 | |
| | | 851/4 TZ PH 1x PH 1x50; 1x PH 2x50; 1x PH 3x50 | |
| | | 855/4 TZ PZ 1x PZ 1x50; 1x PZ 2x50 | |
| | | 867/4 Z TORX® 1x TX 10x50; 1x TX 15x50; 1x TX 20x50; 1x TX 25x50; 1x TX 27x50; 1x TX 30x50 | |
| | | 840/4 Z Hex-Plus 1x 3,0x50; 1x 4,0x50; 1x 5,0x50; 1x 6,0x50 | |

8100 SA 9 Zyklop Speed-spärrhandtagssats, 1/4"-fattning, tummått



| Code | EAN | | |
|-------------|--------|--|---|
| 05004019001 | 173843 | | 1 |
| | | 8000 A 1x 1/4"x152,0 | |
| | | 8790 HMA 1x 3/16"x23,0; 1x 7/32"x23,0; 1x 1/4"x23,0; 1x 9/32"x23,0; 1x 5/16"x23,0; 1x 11/32"x23,0; 1x 3/8"x23,0; 1x 7/16"x23,0; 1x 1/2"x23,0 | |
| | | 8794 LA 1x 1/4"x150,0 | |
| | | 8794 A 1x 1/4"x56,0 | |
| | | 8784 A1 1x 1/4"x1/4"x37,0 | |
| | | 851/4 TZ PH 1x PH 1x50; 1x PH 2x50; 1x PH 3x50 | |
| | | 855/4 TZ PZ 1x PZ 1x50; 1x PZ 2x50 | |
| | | 867/4 Z TORX® 1x TX 10x50; 1x TX 15x50; 1x TX 20x50; 1x TX 25x50; 1x TX 27x50; 1x TX 30x50 | |
| | | 840/4 Z Hex-Plus 1x 5/32"x50; 1x 3/16"x50; 1x 7/32"x50; 1x 1/4"x50 | |

Kraftform Kompakt Zyklop MS1 Metal/Speed 1/4"

- Otroligt snabba Zyklop Speed-spärrhandtaget med svängbart spärrhuvud och 5 definierade fixeringar
- Extremt slankt spärrhandtag Zyklop Metal med lång hävstång
- Returvinkel på bara 5°
- Bekvämt rikttningsbyte tack vare omkopplingsspaken
- Sats i robust textillåda

Kraftform Kompakt Zyklop MS1 Metal/Speed 1/4"



| Code | EAN | | |
|-------------|-------------------|---|---|
| 05135949001 | 4013288 178633 | | 1 |
| | | <input type="checkbox"/> 8000 A 1x 1/4"x152,0 | |
| | | <input type="checkbox"/> 8004 A 1x 1/4"x141,0 | |
| | | <input checked="" type="checkbox"/> <input type="checkbox"/> 8796 LA 1x 1/4"x150,0 | |
| | | <input checked="" type="checkbox"/> <input type="checkbox"/> 8794 LA 1x 1/4"x150,0 | |
| | | <input checked="" type="checkbox"/> <input type="checkbox"/> 8794 SA 1x 1/4"x75,0 | |
| | | <input checked="" type="checkbox"/> <input type="checkbox"/> 8784 A1 1x 1/4"x1/4"x37,0 | |
| | | <input checked="" type="checkbox"/> <input type="checkbox"/> 8794 A 1x 1/4"x56,0 | |
| | | <input checked="" type="checkbox"/> <input type="checkbox"/> 8795 A 1x 1/4"x35,5 | |

8100 SA 2 Zyklop Speed-spärrhandtagssats, 1/4"-fattning, metriska mått

- 42 delars sortiment i robust metallåda

8100 SA 2 Zyklop Speed-spärrhandtagssats, 1/4"-fattning, metriska mått



| Code | EAN | | |
|-------------|-------------------|--|---|
| 05003533001 | 4013288 127103 | | 1 |
| | | <input type="checkbox"/> 8000 A 1x 1/4"x152,0 | |
| | | <input checked="" type="checkbox"/> 8790 HMA 1x 4,0x23,0; 1x 4,5x23,0; 1x 5,0x23,0; 1x 5,5x23,0; 1x 6,0x23,0; 1x 7,0x23,0; 1x 8,0x23,0; 1x 9,0x23,0; 1x 10,0x23,0; 1x 11,0x23,0; 1x 12,0x23,0; 1x 13,0x23,0; 1x 14,0x23,0 | |
| | | <input type="checkbox"/> 8789 A 1x 1/4"x110,0 | |
| | | <input checked="" type="checkbox"/> <input type="checkbox"/> 8794 A 1x 1/4"x56,0 | |
| | | <input checked="" type="checkbox"/> <input type="checkbox"/> 8795 A 1x 1/4"x35,5 | |
| | | <input checked="" type="checkbox"/> <input type="checkbox"/> 8784 A1 1x 1/4"x1/4"x37,0 | |
| | | <input checked="" type="checkbox"/> <input type="checkbox"/> 8796 SA 1x 1/4"x75,0 | |
| | | <input checked="" type="checkbox"/> <input type="checkbox"/> 8796 LA 1x 1/4"x150,0 | |
| | | <input checked="" type="checkbox"/> 851/1 Z PH 1x PH 1x25; 1x PH 2x25; 1x PH 3x25 | |
| | | <input checked="" type="checkbox"/> 855/1 Z PZ 1x PZ 1x25; 1x PZ 2x25; 1x PZ 3x25 | |
| | | <input checked="" type="checkbox"/> 867/1 Z TORX® B0 1x TX 8x25; 1x TX 9x25; 1x TX 10x25; 1x TX 15x25; 1x TX 20x25; 1x TX 25x25; 1x TX 30x25; 1x TX 40x25 | |
| | | <input type="checkbox"/> 840/1 Z Hex-Plus 1x 3,0x25; 1x 4,0x25; 1x 5,0x25; 1x 6,0x25; 1x 8,0x25 | |
| | | <input type="checkbox"/> 800/1 Z 1x 0,6x4,5x25; 1x 1,0x5,5x25; 1x 1,2x8,0x25 | |

**8100 SA 4 Zyklop Speed-spärrhandtagssats,
1/4"-fattning, tummått**

- 41 delars sortiment i robust metallåda

**8100 SA 4 Zyklop Speed-spärrhandtagssats, 1/4"-fattning,
tummått**



| Code | EAN | | |
|-------------|-------------------|---|---|
| 05003535001 | 4013288 121127 | | 1 |
| | | □ 8000 A 1x 1/4"x152,0 | |
| | | ● 8790 HMA 1x 3/16"x23,0; 1x 7/32"x23,0; 1x 1/4"x23,0; 1x 9/32"x23,0; 1x 5/16"x23,0; 1x 11/32"x23,0; 1x 3/8"x23,0; 1x 7/16"x23,0; 1x 1/2"x23,0; 1x 9/16"x23,0 | |
| | | □ 8789 A 1x 1/4"x110,0 | |
| | | □ 8794 A 1x 1/4"x56,0 | |
| | | □ 8795 A 1x 1/4"x35,5 | |
| | | ● 8784 A1 1x 1/4"x1/4"x37,0 | |
| | | □ 8796 SA 1x 1/4"x75,0 | |
| | | □ 8796 LA 1x 1/4"x150,0 | |
| | | + 851/1 Z PH 1x PH 1x25; 1x PH 2x25; 1x PH 3x25 | |
| | | + 855/1 Z PZ 1x PZ 1x25; 1x PZ 2x25; 1x PZ 3x25 | |
| | | ⊗ 867/1 Z TORX® BO 1x TX 8x25; 1x TX 9x25; 1x TX 10x25; 1x TX 15x25; 1x TX 20x25; 1x TX 25x25; 1x TX 30x25; 1x TX 40x25 | |
| | | ○ 840/1 Z Hex-Plus 1x 5/64"x25; 1x 3/32"x25; 1x 1/8"x25; 1x 9/64"x25; 1x 5/32"x25; 1x 3/16"x25; 1x 7/32"x25 | |
| | | ◐ 800/1 Z 1x 0,6x4,5x25; 1x 1,0x5,5x25; 1x 1,2x8,0x25 | |

**8100 SA/SC 2 Zyklop Speed-spärrhandtagssats,
1/4"-fattning och 1/2"-fattning, metriska mått**

- 43 delars sortiment i robust metallåda

**8100 SA/SC 2 Zyklop Speed-spärrhandtagssats, 1/4"-fattning
och 1/2"-fattning, metriska mått**



| Code | EAN | | |
|-------------|-------------------|---|---|
| 05160785001 | 4013288 126610 | | 1 |
| | | □ 8000 A 1x 1/4"x152,0 | |
| | | ● 8790 HMA 1x 4,0x23,0; 1x 4,5x23,0; 1x 5,0x23,0; 1x 5,5x23,0; 1x 6,0x23,0; 1x 7,0x23,0; 1x 8,0x23,0; 1x 9,0x23,0; 1x 10,0x23,0; 1x 12,0x23,0; 1x 13,0x23,0 | |
| | | ● 8784 A1 1x 1/4"x1/4"x37,0 | |
| | | □ 8796 LA 1x 1/4"x150,0 | |
| | | □ 8000 C 1x 1/2"x277,0 | |
| | | ● 8790 HMC 1x 13,0x37,0; 1x 14,0x37,0; 1x 15,0x37,0; 1x 16,0x37,0; 1x 17,0x37,0; 1x 18,0x37,0; 1x 19,0x37,0; 1x 21,0x37,0; 1x 22,0x37,0; 1x 24,0x37,0 | |
| | | □ 8796 LC 1x 1/2"x250,0 | |
| | | ● 816 R 1x 1/4"x119 | |
| | | ◐ 800/4 Z 1x 1,0x5,5x89 | |
| | | ○ 840/4 Z Hex-Plus 1x 3,0x89; 1x 4,0x89; 1x 5,0x89; 1x 6,0x89 | |
| | | + 851/4 Z PH 1x PH 1x89; 1x PH 2x89; 1x PH 3x89 | |
| | | + 855/4 Z PZ 1x PZ 1x89; 1x PZ 2x89; 1x PZ 3x89 | |
| | | ⊗ 867/4 Z TORX® BO 1x TX 10x89; 1x TX 15x89; 1x TX 20x89; 1x TX 25x89; 1x TX 30x89 | |

Kraftform Kompakt Zyklop Speed

- Vikfodral för fastsättning på bälet

Kraftform Kompakt Zyklop Speed



| Code | EAN | | |
|-------------|---------|--|---|
| 05051045001 | 155313 | | 1 |
| | 4013288 | | |
| | | 8000 A 1x 1/4"x152,0 | |
| | | 8784 A1 1x 1/4"x1/4"x37,0 | |
| | | 8794 LA 1x 1/4"x150,0 | |
| | | 851/4 TZ PH 1x PH 1x50; 1x PH 2x50; 1x PH 3x50 | |
| | | 855/4 TZ PZ 1x PZ 1x50; 1x PZ 2x50 | |
| | | 867/4 Z TORX® 1x TX 10x50; 1x TX 15x50; 1x TX 20x50; 1x TX 25x50; 1x TX 27x50; 1x TX 30x50 | |
| | | 800/4 Z 1x 1,0x5,5x50 | |
| | | 840/4 Z Hex-Plus 1x 3,0x50; 1x 4,0x50; 1x 5,0x50; 1x 6,0x50 | |
| | | 8790 HMA 1x 5,5x23,0; 1x 6,0x23,0; 1x 7,0x23,0; 1x 8,0x23,0; 1x 10,0x23,0; 1x 12,0x23,0; 1x 13,0x23,0 | |

8000 A Zyklop Speed-spärrhandtag med 1/4"-fattning

- Förenar 5 spärrhandtag i ett enda
- Svängmassekonstruktion och lättgreppad frihjulshylsa för mycket hög arbetshastighet
- Med fritt svängbart spärrhuvud, tryckknappsutlösning och vänster/höger-omkoppling
- Tättstegat, därför kort returvinkel på 5°
- Kan också användas som en skruvmejsel

8000 A Zyklop Speed-spärrhandtag med 1/4"-fattning



| Code | EAN | | | | | | |
|-------------|--------|------|-------|--|--|--|---|
| 05003500001 | 121868 | 1/4" | 152,0 | | | | 1 |

8000 A SB Zyklop Speed-spärrhandtag med 1/4"-fattning

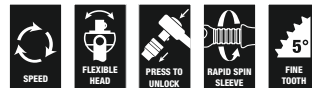

| Code | EAN | | | | | | |
|-------------|--------|--|-------------------------|--|--|--|---|
| 05073260001 | 128034 | | 8000 A 1x 1/4"x152,0 | | | | 3 |

Zyklop Metal Push



Extremt kompakt förvaring av många verktyg på litet utrymme. Spärrskaffssats med helt ny känsla tack vare nya textilboxar som är mycket robusta och har livslängd.

Kan placeras upprätt för översiktlig förvaring i verkstadshyllan. Extra gott ytskydd genom yttermaterial av textil. Låg vikt och volym för enkel transport.

Med verktygsväljare "Take it easy": Färgkodning enligt storlekar.

- Extremt slankt spärrhandtag med lång hävstång
- Returvinkel på bara 4,7°
- Extremt mjuk omkoppling tack vare oförlorbar genomgående fyrkant
- Verktygsväljare "Take it easy"

8100 SA 7 Zyklop Metal-spärrhandtagssats, genomgående fyrkant, 1/4"-fattning, metrisk mått



| Code | EAN | | |
|-------------|-------------------|---|---|
| 05004017001 | 4013288 173898 | | 1 |
| | | □ 8003 A 1x 1/4"x141,0 | |
| | | ● 8790 HMA 1x 5,0x23,0; 1x 5,5x23,0; 1x 6,0x23,0; 1x 7,0x23,0; 1x 8,0x23,0; 1x 10,0x23,0; 1x 11,0x23,0; 1x 12,0x23,0; 1x 13,0x23,0 | |
| | | □ 8794 LA 1x 1/4"x150,0 | |
| | | □ 8794 A 1x 1/4"x56,0 | |
| | | ● 8784 A1 1x 1/4"x1/4"x37,0 | |
| | | + 851/1 Z PH 1x PH 1x25; 1x PH 2x25; 1x PH 3x25 | |
| | | + 855/1 Z PZ 1x PZ 1x25; 1x PZ 2x25 | |
| | | + 867/1 TORX® 1x TX 10x25; 1x TX 15x25; 1x TX 20x25; 1x TX 25x25; 1x TX 27x25; 1x TX 30x25 | |
| | | ○ 840/1 Z Hex-Plus 1x 3,0x25; 1x 4,0x25; 1x 5,0x25; 1x 6,0x25 | |

8100 SA 10 Zyklop Metal-spärrhandtagssats, genomgående fyrkant, 1/4"-fattning, tummått



| Code | EAN | | |
|-------------|-------------------|---|---|
| 05004020001 | 4013288 173904 | | 1 |
| | | □ 8003 A 1x 1/4"x141,0 | |
| | | ● 8790 HMA 1x 3/16"x23,0; 1x 7/32"x23,0; 1x 1/4"x23,0; 1x 9/32"x23,0; 1x 5/16"x23,0; 1x 11/32"x23,0; 1x 3/8"x23,0; 1x 7/16"x23,0; 1x 1/2"x23,0 | |
| | | □ 8794 LA 1x 1/4"x150,0 | |
| | | □ 8794 A 1x 1/4"x56,0 | |
| | | ● 8784 A1 1x 1/4"x1/4"x37,0 | |
| | | + 851/1 Z PH 1x PH 1x25; 1x PH 2x25; 1x PH 3x25 | |
| | | + 855/1 Z PZ 1x PZ 1x25; 1x PZ 2x25 | |
| | | + 867/1 TORX® 1x TX 10x25; 1x TX 15x25; 1x TX 20x25; 1x TX 25x25; 1x TX 27x25; 1x TX 30x25 | |
| | | ○ 840/1 Z Hex-Plus 1x 5/32"x25; 1x 3/16"x25; 1x 7/32"x25; 1x 1/4"x25 | |

8003 A Zyklop Metal-spärrhandtag med genomgående fyrkant med 1/4"-fattning

- För 1/4" fyrkants-hylsmejselinsatser med kulspärr
- Extremt slank. Lång hävarm. Smitt helmetallspärrhandtag av krom-molybden.
- Dubbelspärrfunktion med 38 robusta tänder skapar en fintandning på 76 tänder. Fintandningen på 76 tänder leder till en mycket kort returvinkel på 4,7°
- Extremt mjuk omkoppling tack vare oförloibar genomgående fyrkant

8003 A Zyklop Metal-spärrhandtag med genomgående fyrkant med 1/4"-fattning



| Code | EAN | □ | mm | mm | mm | | |
|-------------|--------|------|-------|----|----|--|---|
| 05004003001 | 174017 | 1/4" | 141,0 | 21 | 22 | | 3 |

Zyklop Metal Switch



Extremt kompakt förvaring av många verktyg på litet utrymme. Spärrskaftssats med helt ny känsla tack vare nya textillboxar som är mycket robusta och har livslängd.

Kan placeras upprätt för översiktlig förvaring i verkstadshyllan. Extra gott ytskydd genom yttermaterial av textil. Låg vikt och volym för enkel transport.

Med verktygsväljare "Take it easy": Färgkodning enligt storlekar.

- Bekvämt rikttningsbyte tack vare omkopplingsspaken
- Extremt slankt spärrhandtag med lång hävstång
- Returvinkel på bara 5°

8100 SA 8 Zyklop Metal-spärrhandtagssats, omkopplingsspak, 1/4"-fattning, metriska mått



| Code | EAN | | |
|-------------|--------|---|---|
| 05004018001 | 173836 | | 1 |
| | | □ 8004 A 1x 1/4"x141,0 | |
| | | ● 8790 HMA 1x 5,0x23,0; 1x 5,5x23,0; 1x 6,0x23,0; 1x 7,0x23,0; 1x 8,0x23,0; 1x 10,0x23,0; 1x 11,0x23,0; 1x 12,0x23,0; 1x 13,0x23,0 | |
| | | ■ □ 8794 LA 1x 1/4"x150,0 | |
| | | ■ □ 8794 A 1x 1/4"x56,0 | |
| | | ● □ 8784 A1 1x 1/4"x1/4"x37,0 | |
| | | + 851/1 Z PH 1x PH 1x25; 1x PH 2x25; 1x PH 3x25 | |
| | | + 855/1 Z PZ 1x PZ 1x25; 1x PZ 2x25 | |
| | | ✳ 867/1 TORX® 1x TX 10x25; 1x TX 15x25; 1x TX 20x25; 1x TX 25x25; 1x TX 27x25; 1x TX 30x25 | |
| | | ○ 840/1 Z Hex-Plus 1x 3,0x25; 1x 4,0x25; 1x 5,0x25; 1x 6,0x25 | |

8100 SA 11 Zyklus Metal-spärrhandtagssats, omkopplingspak, 1/4"-fattning, tummått



| Code | EAN | | | |
|-------------|--------|------------------|---|---|
| 05004021001 | 173850 | | | 1 |
| | | 8004 A | 1x 1/4"x141,0 | |
| | | 8790 HMA | 1x 3/16"x23,0; 1x 7/32"x23,0; 1x 1/4"x23,0; 1x 9/32"x23,0; 1x 5/16"x23,0; 1x 11/32"x23,0; 1x 3/8"x23,0; 1x 7/16"x23,0; 1x 1/2"x23,0 | |
| | | 8794 LA | 1x 1/4"x150,0 | |
| | | 8794 A | 1x 1/4"x56,0 | |
| | | 8784 A1 | 1x 1/4"x1/4"x37,0 | |
| | | 851/1 Z PH | 1x PH 1x25; 1x PH 2x25; 1x PH 3x25 | |
| | | 855/1 Z PZ | 1x PZ 1x25; 1x PZ 2x25 | |
| | | 867/1 TORX® | 1x TX 10x25; 1x TX 15x25; 1x TX 20x25; 1x TX 25x25; 1x TX 27x25; 1x TX 30x25 | |
| | | 840/1 Z Hex-Plus | 1x 3/32"x25; 1x 3/16"x25; 1x 7/32"x25; 1x 1/4"x25 | |

8100 SA 12 HF Zyklus Metal-spärrhandtagssats, omkopplingspak, 1/4"-fattning, metrisk mått

- Hylsor med hållarfunktion för skruvar/muttrar

8100 SA 12 HF Zyklus Metal-spärrhandtagssats, omkopplingspak, 1/4"-fattning, metrisk mått



| Code | EAN | | | |
|-------------|--------|-------------|---|---|
| 05003756001 | 190987 | | | 1 |
| | | 8004 A | 1x 1/4"x141,0 | |
| | | 8794 LA | 1x 1/4"x150,0 | |
| | | 8794 A | 1x 1/4"x56,0 | |
| | | 8790 HMA HF | 1x 5,0x23,0; 1x 5,5x23,0; 1x 6,0x23,0; 1x 7,0x23,0; 1x 8,0x23,0; 1x 10,0x23,0; 1x 11,0x23,0; 1x 12,0x23,0; 1x 13,0x23,0 | |
| | | ME1 | 1x 14,0x43,0 | |

8004 A Zyklus Metal-spärrhandtag med omkopplingspak med 1/4"-fattning

- Bekvämt rikttningsbyte tack vare omkopplingsspaken
- Extremt slankt spärrhandtag med lång hävstång
- Returvinkel på bara 5°
- Säker hylsfixering

8004 A Zyklus Metal-spärrhandtag med omkopplingspak med 1/4"-fattning



| Code | EAN | | | | | | |
|-------------|--------|------|-------|----|----|--|---|
| 05004004001 | 174024 | 1/4" | 141,0 | 19 | 22 | | 3 |

8790 HMA Zyklop-hylsmejselinsats med 1/4"-fattning

- 1/4" Zyklop-hylsmejselinsats
- För hand- och maskinskruvning (ej slag)
- Råffling i bakre änden för bättre grepp vid handskruvning
- Med kulsparrspår
- Med verktygsväljare Take it easy: Färgkodning enligt storlekar

8790 HMA Zyklop-hylsmejselinsats med 1/4"-fattning



| Code | EAN | | mm | | mm | mm | mm | |
|-------------|--------|--|------|--------|------|------|------|---|
| 05003501001 | 120083 | | 4,0 | | 23,0 | 6,9 | 13,0 | 1 |
| 05003502001 | 120106 | | 4,5 | | 23,0 | 7,5 | 13,0 | 1 |
| 05003503001 | 120113 | | 5,0 | | 23,0 | 8,2 | 13,0 | 1 |
| 05003504001 | 120120 | | 5,5 | | 23,0 | 8,8 | 13,0 | 1 |
| 05003505001 | 120137 | | 6,0 | | 23,0 | 9,4 | 13,0 | 1 |
| 05003506001 | 120144 | | 7,0 | | 23,0 | 11,0 | 13,0 | 1 |
| 05003507001 | 120151 | | 8,0 | | 23,0 | 12,0 | 13,0 | 1 |
| 05003508001 | 120090 | | 9,0 | | 23,0 | 13,0 | 14,0 | 1 |
| 05003509001 | 120168 | | 10,0 | | 23,0 | 14,5 | 14,5 | 1 |
| 05003510001 | 120175 | | 11,0 | | 23,0 | 16,0 | 15,0 | 1 |
| 05003511001 | 120182 | | 12,0 | | 23,0 | 17,0 | 16,0 | 1 |
| 05003512001 | 120199 | | 13,0 | | 23,0 | 18,0 | 17,0 | 1 |
| 05003513001 | 120205 | | 14,0 | | 23,0 | 20,0 | 18,0 | 1 |
| 05003499001 | 206862 | | 15,0 | | 23,0 | 21,5 | 19,0 | 1 |
| 05003514001 | 120212 | | | 3/16" | 23,0 | 7,5 | 13,0 | 1 |
| 05003515001 | 120229 | | | 7/32" | 23,0 | 8,8 | 13,0 | 1 |
| 05003516001 | 120236 | | | 1/4" | 23,0 | 11,0 | 13,0 | 1 |
| 05003517001 | 120243 | | | 9/32" | 23,0 | 11,0 | 13,0 | 1 |
| 05003518001 | 120250 | | | 5/16" | 23,0 | 12,0 | 13,0 | 1 |
| 05003519001 | 120267 | | | 11/32" | 23,0 | 13,0 | 14,0 | 1 |
| 05003520001 | 120274 | | | 3/8" | 23,0 | 14,5 | 14,5 | 1 |
| 05003521001 | 120281 | | | 7/16" | 23,0 | 16,0 | 15,0 | 1 |
| 05003522001 | 120298 | | | 1/2" | 23,0 | 18,0 | 17,0 | 1 |
| 05003523001 | 120304 | | | 9/16" | 23,0 | 20,0 | 18,0 | 1 |

8790 HMA HF Zyklop-hylsmejselinsats med 1/4"-fattning med hållarfunktion

- Hylsa (ej slag) för hand- eller maskinskruvning
- Hållarfunktion håller skruvarna säkert på verktyget
- Med verktygsväljare Take it easy: Färgkodning enligt storlekar
- Krom-vanadin, mattförokromning
- Med kulsparrspår, råffling i bakre änden för bättre grepp

8790 HMA HF Zyklop-hylsmejselinsats med 1/4"-fattning med hållarfunktion



| Code | EAN | | mm | mm | mm | mm | |
|-------------|--------|--|------|------|------|------|---|
| 05003717001 | 185631 | | 4,0 | 23,0 | 7,0 | 11,0 | 1 |
| 05003718001 | 185648 | | 4,5 | 23,0 | 7,8 | 11,0 | 1 |
| 05003719001 | 185655 | | 5,0 | 23,0 | 8,9 | 11,0 | 1 |
| 05003720001 | 185662 | | 5,5 | 23,0 | 9,2 | 11,0 | 1 |
| 05003721001 | 185679 | | 6,0 | 23,0 | 10,5 | 11,0 | 1 |
| 05003722001 | 185686 | | 7,0 | 23,0 | 11,9 | 11,0 | 1 |
| 05003723001 | 185693 | | 8,0 | 23,0 | 12,9 | 11,0 | 1 |
| 05003724001 | 185709 | | 9,0 | 23,0 | 14,1 | 12,0 | 1 |
| 05003725001 | 185716 | | 10,0 | 23,0 | 15,6 | 12,5 | 1 |
| 05003726001 | 185723 | | 11,0 | 23,0 | 17,4 | 13,0 | 1 |
| 05003727001 | 185730 | | 12,0 | 23,0 | 18,4 | 14,0 | 1 |
| 05003728001 | 185747 | | 13,0 | 23,0 | 19,5 | 15,0 | 1 |
| 05003729001 | 185754 | | 14,0 | 23,0 | 20,8 | 16,0 | 1 |
| 05003010001 | 206855 | | 15,0 | 23,0 | 21,5 | 18,5 | 1 |

Belt A 1 Zyklop Hylsmejselinsats-sats, med hållarfunktion, 1/4"-fattning

Robust textilbälte i det typiska Wera-utförandet, med 9 hylsor plus hylsavtagningsverktyg på minimalt utrymme. En smidig vridmekanism säkerställer att hylsorna förvaras säkert, men lätt kan tas loss.

Med verktygsväljare "Take it easy" med färgkodning enligt storlek – för enkelt och snabbt val av rätt verktyg. Med karbinhake för fastsättning i bälteshälla eller ficka.

Hylsor med hållarfunktion för bekväm skruvning och minimerad risk att tappa skruven då den närmas arbetsstycket.

Med kardborreband för enkel fastsättning t.ex. på vägg, skåp, verkstadsvagn och Weras verktygstransportsystem Wera 2go.

- 10 delars hylssats i robust textilbälte, 1/4"
- Hylsor med hållarfunktion för skruvar/muttrar
- En smidig vridmekanism säkerställer att verktygen förvaras säkert, men lätt kan tas loss
- Med verktygsväljare Take it easy: Färgkodning enligt storlekar
- För upphängning på vägg, hylla, verkstadsvagn och Wera 2go-systemet

Belt A 1 Zyklop Hylsmejselinsats-sats, med hållarfunktion, 1/4"-fattning



| Code | EAN | | |
|-------------|---------|---|---|
| 05003880001 | 4013288 | | 1 |
| | 190758 | <p>8790 HMA HF 1x 4,0x23,0; 1x 4,5x23,0; 1x 5,0x23,0; 1x 5,5x23,0; 1x 6,0x23,0; 1x 7,0x23,0; 1x 8,0x23,0; 1x 10,0x23,0; 1x 13,0x23,0</p> <p>ME1 1x 14,0x43,0</p> <p>Belt A 0/9 1x 39,0x238,0</p> <p>K30 1x 30,0x200,0</p> | |

Mutterurtagningsverktyg

- Enkel uttagning av muttrar från Wera HF-hylsor
- För enkel urtagning av muttrar ur hylsmejselinsatser med hållarfunktion (1/4", 3/8", 1/2")
- Med sexkantigt rullstopp mot ivägrullning

Mutterurtagningsverktyg



| | EAN | | | | | | | |
|-------------|---------|------|------|--|--|--|--|---|
| Code | 4013288 | mm | mm | | | | | |
| 05050005001 | 192554 | 14,0 | 43,0 | | | | | 1 |

Belt A 4 Zyklop hylsmejselinsats-sats, 1/4"-fattning

- 9 delars hylssats i robust textilbälte, 1/4"
- För hand- och maskinskruvning (ej slag)
- En smidig vridmekanism säkerställer att verktygen förvaras säkert, men lätt kan tas loss
- Med verktygsväljare Take it easy: Färgkodning enligt storlekar
- För upphängning på vägg, hylla, verkstadsvagn och Wera 2go-systemet

Belt A 4 Zyklop hylsmejselinsats-sats, 1/4"-fattning



| Code | EAN | | |
|-------------|---------|---|---|
| 05003883001 | 4013288 | | 1 |
| | 190789 | <p>8790 HMA 1x 5,0x23,0; 1x 5,5x23,0; 1x 6,0x23,0; 1x 7,0x23,0; 1x 8,0x23,0; 1x 10,0x23,0; 1x 11,0x23,0; 1x 12,0x23,0; 1x 13,0x23,0</p> <p>Belt A 0/9 1x 39,0x238,0</p> <p>K30 1x 30,0x200,0</p> | |

Hyls-magnetlist A 4 Zyklop hylsmejselinsats-sats, 1/4"-fattning

Hyls-magnetlist med 9 hand- och maskinhylsmejsel-instser (ej slag), 1/4". En smidig vridmekanism säkerställer att hylsorna förvaras säkert, men lätt kan tas loss.

Med verktygsväljare "Take it easy" med färgkodning efter storlek – för enkelt och snabbt val av rätt verktyg.

Magnetlisten kan fästas tillfälligt på metalliska ytor och med Twist to unlock-funktionen erbjuder den säker låsning och upplåsning av hylsor.

- 9 delars hylssats på hyls-magnetlist, 1/4"
- Magnetlist som håller hylsorna säkert men gör dem lätta att ta (Twist to unlock) och som kan monteras tillfälligt på vägg, hylla eller verkstadsvagn
- En smidig vridmekanism säkerställer att verktygen förvaras säkert, men lätt kan tas loss
- Med verktygsväljare Take it easy: Färgkodning efter storlekar

Hyls-magnetlist A 4 Zyklop hylsmejselinsats-sats, 1/4"-fattning



| Code | EAN | | |
|-------------|-------------------|--|---|
| 05005400001 | 4013288 223197 | | 1 |
| | | ● 8790 HMA 1x 5,0x23,0; 1x 5,5x23,0; 1x 6,0x23,0; 1x 7,0x23,0; 1x 8,0x23,0; 1x 10,0x23,0; 1x 11,0x23,0; 1x 12,0x23,0; 1x 13,0x23,0 | |
| | | 9600 1x 30,0x270,0 | |

Belt A Imperial 1 Zyklop bitshylssats insex, med hållarfunktion, 1/4"-fattning

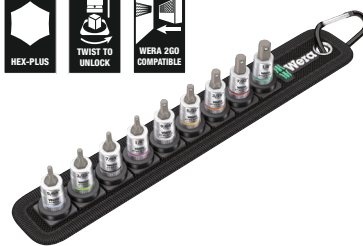

| Code | EAN | | |
|-------------|-------------------|---|---|
| 05003884001 | 4013288 194992 | | 1 |
| | | ○ 8740 A 1x 5/64"x28,0; 1x 3/32"x28,0; 1x 7/64"x28,0 | |
| | | ○ 8740 A HF 1x 1/8"x28,0; 1x 9/64"x28,0; 1x 5/32"x28,0; 1x 3/16"x28,0; 1x 7/32"x28,0; 1x 1/4"x28,0 | |
| | | Belt A 0/9 1x 39,0x238,0 | |
| | | K30 1x 30,0x200,0 | |

Hyls-magnetlist A Imperial 1 Zyklop hylsmejselinsats-sats, 1/4"-fattning, tummått

Hyls-magnetlist med 9 hand- och maskinhylsmejsel-instser (ej slag), 1/4". En smidig vridmekanism säkerställer att hylsorna förvaras säkert, men lätt kan tas loss.

Med verktygsväljare "Take it easy" med färgkodning efter storlek – för enkelt och snabbt val av rätt verktyg.

Magnetlisten kan fästas tillfälligt på metalliska ytor och med Twist to unlock-funktionen erbjuder den säker låsning och upplåsning av hylsor.

- 9 delars hylssats på hyls-magnetlist, 1/4"
- Magnetlist som håller hylsorna säkert men gör dem lätta att ta (Twist to unlock) och som kan monteras tillfälligt på vägg, hylla eller verkstadsvagn
- En smidig vridmekanism säkerställer att verktygen förvaras säkert, men lätt kan tas loss
- Med verktygsväljare Take it easy: Färgkodning efter storlekar

Hyls-magnetlist A Imperial 1 Zyklop hylsmejselinsats-sats, 1/4"-fattning, tummått

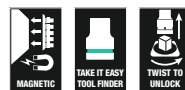

| Code | EAN | | |
|-------------|-------------------|--|---|
| 05005420001 | 4013288 223227 | | 1 |
| | | ● 8790 HMA 1x 3/16"x23,0; 1x 7/32"x23,0; 1x 1/4"x23,0; 1x 9/32"x23,0; 1x 5/16"x23,0; 1x 11/32"x23,0; 1x 3/8"x23,0; 1x 7/16"x23,0; 1x 1/2"x23,0 | |
| | | 9600 1x 30,0x270,0 | |

8790 HMA Deep Hylsmejselinsats med 1/4"-fattning

Lång 1/4" Hand- och maskin-hylsmejselinsats (ISO 2725 del 3) med kulsparrspår; för sexkantsskruvar och -muttrar. För hand- eller maskinskruvning (ej slag) även vid djupt liggande förskruvningar och utskjutande gängstänger.

Med verktygsväljare Take it easy med färgkodning enligt storlek – för enkelt och snabbt val av rätt verktyg. Bra grepp som är enkelt att få tag på, även med oljiga händer.

Sexkantsprofilen möjliggör överföring av stora krafter och belastar muttrarnas och skruvskallarnas kanter mindre än en tolvkantig profil gör.

Tätstegade spärrmekanismer gör dessutom tolvkantsprofilen överflödig, även i begränsade utrymmen, tack vare den minimala returvinkeln.

- Lång hylsmejsel för djupt liggande förskruvningar, även vid utskjutande gängstänger i trånga utrymmen
- Sexkantsprofil som tillåter precis skruvning med hög kraftöverföring, utan att skada profilen
- Med verktygsväljare Take it easy: Färgkodning enligt storlekar
- Räckling i bakre änden för bättre grepp vid handskruvning
- För hand- och maskinskruvning (ej slag), med kulsparrspår
- Av mattförokromat krom-vanadin-stål

8790 HMA Deep Hylsmejselinsats med 1/4"-fattning



| Code | EAN | | mm | mm | mm | mm | |
|-------------|--------|--|------|------|------|------|---|
| 05004500001 | 210258 | | 4,0 | 50,0 | 6,7 | 11,8 | 1 |
| 05004501001 | 210128 | | 5,0 | 50,0 | 8,0 | 11,8 | 1 |
| 05004502001 | 210241 | | 5,5 | 50,0 | 8,6 | 11,8 | 1 |
| 05004503001 | 210265 | | 6,0 | 50,0 | 9,2 | 11,8 | 1 |
| 05004504001 | 210272 | | 7,0 | 50,0 | 10,8 | 11,8 | 1 |
| 05004505001 | 210289 | | 8,0 | 50,0 | 11,8 | 11,0 | 1 |
| 05004506001 | 210296 | | 9,0 | 50,0 | 12,8 | 12,0 | 1 |
| 05004507001 | 210302 | | 10,0 | 50,0 | 14,7 | 12,8 | 1 |
| 05004508001 | 210319 | | 11,0 | 50,0 | 15,8 | 14,0 | 1 |
| 05004509001 | 210326 | | 12,0 | 50,0 | 16,8 | 15,0 | 1 |
| 05004510001 | 210333 | | 13,0 | 50,0 | 17,8 | 16,0 | 1 |
| 05004511001 | 210340 | | 14,0 | 50,0 | 19,8 | 17,0 | 1 |
| 05004512001 | 210357 | | 15,0 | 50,0 | 20,8 | 18,0 | 1 |

Belt A Deep 1 hylsmejselinsats-sats, 1/4"-fattning

Robust textilband i det typiska Wera-utförandet, med 9 långa 1/4"-insatser för hand- och maskinskruvning (ej slag) på minimalt utrymme. En smidig vridmekanism säkerställer att hylsorna förvaras säkert, men lätt kan tas loss.

Med karbinhake för fastsättning i bälteshålla eller ficka. Med kardborreband för enkel fastsättning t.ex. på vägg, skåp, verkstadsvagn och Weras verktygstransportsystem Wera 2go. Långa 1/4" hylsmejselinsatser för hand- eller maskinskruvning (ej slag) (ISO 2725-Teil 3) från Wera, även för djupt liggande förskruvningar och utskjutande gängstänger.

Med verktygsväljare Take it easy med färgkodning enligt storlek – för enkelt och snabbt val av rätt verktyg. Bra grepp som är enkelt att få tag på, även med oljiga händer.

Med sexkantsprofil och kulsparrspår. Sexkantsprofilen möjliggör överföring av stora krafter och belastar muttrarnas och skruvskallarnas kanter mindre än en tolvkantig profil gör.

Tätstegade spärrmekanismer gör dessutom tolvkantsprofilen överflödig, även i begränsade utrymmen, tack vare den minimala returvinkeln. För sexkantsskruvar och -muttrar.

- 9 delars hylsmejsel i robust textilbälte, 1/4" ;
- En smidig vridmekanism säkerställer att verktygen förvaras säkert, men lätt kan tas loss
- Lång 1/4" hylsmejsel för djupt liggande förskruvningar i trånga utrymmen och vid utskjutande gängstänger
- Sexkantsprofilen möjliggör precis och profilskonande skruvning med hög kraftöverföring
- Med verktygsväljare Take it easy: Färgkodning enligt storlekar

Belt A Deep 1 hylsmejselinsats-sats, 1/4"-fattning



| Code | EAN | | |
|-------------|--------|---|---|
| 05004525001 | 210371 | | 1 |
| | | 8790 HMA Deep 1x 5,0x50,0; 1x 5,5x50,0; 1x 6,0x50,0; 1x 7,0x50,0; 1x 8,0x50,0; 1x 10,0x50,0; 1x 11,0x50,0; 1x 12,0x50,0; 1x 13,0x50,0 | |
| | | Belt A 0/9 1x 39,0x238,0 | |
| | | K30 1x 30,0x200,0 | |

Hyls-magnetlist A Deep 1 hylsmejselinsats-sats, 1/4"-fattning

Hyls-magnetlist med 9 långa hand- och maskinhylsmejsel-instser (ej slag), 1/4". En smidig vridmekanism säkerställer att hylsorna förvaras säkert, men lätt kan tas loss.

Långa 1/4" hand- och maskinhylsmejselinsatser (ISO 2725-Teil 3) från Wera för hand- eller maskinskruvning (ej slag), även för djupt liggande förskruvningar och utskjutande gängstänger.

Med verktygsväljare "Take it easy" med färgkodning efter storlek – för enkelt och snabbt val av rätt verktyg. Bra grepp som är enkelt att få tag på, även med oljiga händer.

Med sexkantprofil och kulsprårrisar.

Sexkantprofilen tillåter överföring av stora krafter och belastar muttrarnas och skruvskallarnas kanter mindre än en tolvkantig profil gör.

Tätstegade spärrmekanismer gör dessutom tolvkantprofilen överflödig, även i begränsade utrymmen, tack vare den minimala returvinkeln.

För sexkantsskruvar och -muttrar. Magnetlisten kan fästas tillfälligt på metalliska ytor och med Twist to unlock-funktionen erbjuder den säker låsning och upplåsning av hylsor.

- 9 delars hylsats på hyls-magnetlist, 1/4"
- Magnetlist som håller hylsorna säkert men gör dem lätta att ta (Twist to unlock) och som kan monteras tillfälligt på vägg, hylla eller verkstadsvagn
- En smidig vridmekanism säkerställer att verktygen förvaras säkert, men lätt kan tas loss
- Lång 1/4" hylsmejsel för djupt liggande förskruvningar i trånga utrymmen och vid utskjutande gängstänger
- Sexkantprofilen möjliggör precis och profilskonande skruvning med hög kraftöverföring

Hyls-magnetlist A Deep 1 hylsmejselinsats-sats, 1/4"-fattning



| Code | EAN | | |
|-------------|--------|---|---|
| 05005410001 | 223210 | | 1 |
| | | 8790 HMA Deep 1x 5,0x50,0; 1x 5,5x50,0; 1x 6,0x50,0; 1x 7,0x50,0; 1x 8,0x50,0; 1x 10,0x50,0; 1x 11,0x50,0; 1x 12,0x50,0; 1x 13,0x50,0 | |
| | | 9600 1x 30,0x270,0 | |

8767 A TORX® Zyklop bitshylsa med 1/4"-fattning, med hållarfunktion



| Code | EAN | | | | | | | |
|-------------|--------|--|-------|------|------|------|------|---|
| 05003390001 | 219602 | | TX 10 | 28,0 | 12,0 | 12,5 | 11,0 | 1 |
| 05003391001 | 219619 | | TX 20 | 28,0 | 12,0 | 12,5 | 11,0 | 1 |
| 05003392001 | 219626 | | TX 25 | 28,0 | 12,0 | 12,5 | 11,0 | 1 |
| 05003393001 | 219633 | | TX 30 | 28,0 | 12,0 | 12,5 | 11,0 | 1 |

8767 A HF TORX® Zyklop bitshylsa med 1/4"-fattning, med hållarfunktion

- Bitshylsa (ej slag) för hand- eller maskinskruvning
- Hållarfunktion håller skruvarna säkert på verktyget
- Med verktygsväljare Take it easy: Färgkodning enligt storlekar
- Räfpling i bakre änden för bättre grepp vid handskruvning
- Krom-vanadin, mattförkromning

8767 A HF TORX® Zyklop bitshylsa med 1/4"-fattning, med hållarfunktion



| Code | EAN | | | | | | | |
|-------------|--------|--|-------|-------|------|------|------|---|
| 05003360001 | 186829 | | TX 8 | 28,0 | 12,0 | 12,5 | 11,0 | 1 |
| 05003361001 | 186843 | | TX 9 | 28,0 | 12,0 | 12,5 | 11,0 | 1 |
| 05003362001 | 186836 | | TX 10 | 28,0 | 12,0 | 12,5 | 11,0 | 1 |
| 05003363001 | 186850 | | TX 15 | 28,0 | 12,0 | 12,5 | 11,0 | 1 |
| 05003364001 | 186867 | | TX 20 | 28,0 | 12,0 | 12,5 | 11,0 | 1 |
| 05003365001 | 186874 | | TX 25 | 28,0 | 12,0 | 12,5 | 11,0 | 1 |
| 05003366001 | 186881 | | TX 25 | 100,0 | 12,0 | 12,5 | 83,0 | 1 |
| 05003367001 | 186898 | | TX 27 | 28,0 | 12,0 | 12,5 | 11,0 | 1 |
| 05003368001 | 186904 | | TX 27 | 100,0 | 12,0 | 12,5 | 83,0 | 1 |
| 05003369001 | 186911 | | TX 30 | 28,0 | 12,0 | 12,5 | 11,0 | 1 |
| 05003370001 | 186928 | | TX 30 | 100,0 | 12,0 | 12,5 | 83,0 | 1 |
| 05003371001 | 186935 | | TX 40 | 28,0 | 12,0 | 12,5 | 11,0 | 1 |
| 05003372001 | 186942 | | TX 40 | 100,0 | 12,0 | 12,5 | 83,0 | 1 |

Belt A 3 TORX® HF Zyklop bitshylssats TORX®, med hållarfunktion, 1/4"-fattning

Robust textilbälte i det typiska Wera-utförandet, med 9 bitshylsor på minimalt utrymme. En smidig vridmekanism säkerställer att hylsorna förvaras säkert, men lätt kan tas loss.

Med verktygsväljare "Take it easy" med färgkodning enligt storlek – för enkelt och snabbt val av rätt verktyg. Med karbinhake för fastsättning i bälteshålla eller ficka.

Extra korta och stabila bitshylsor med de fördelar som Weras bitsteknik erbjuder. Bitshylsor med hållarfunktion för bekväm skruvning och minimerad risk att tappa skruven då den närmas arbetsstycket.

Med kardborreband för enkel fastsättning t.ex. på vägg, skåp, verkstadsvagn och Weras verktygstransportsystem Wera 2go.

- 9 delars bitshylssats på robust textilbälte, 1/4"
- Bitshylsor med de fördelar som Weras bitsteknik erbjuder
- Bitshylsor med hållarfunktion för skruvar
- En smidig vridmekanism säkerställer att verktygen förvaras säkert, men lätt kan tas loss
- För upphängning på vägg, hylla, verkstadsvagn och Wera 2go-systemet
- Med verktygsväljare Take it easy: Färgkodning enligt storlekar

Belt A 3 TORX® HF Zyklop bitshylssats TORX®, med hållarfunktion, 1/4"-fattning

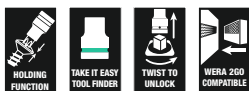

| Code | EAN | | |
|-------------|--------|--|---|
| 05003882001 | 190772 | | 1 |
| | | 8767 A HF 1x TX 8x28,0; 1x TX 9x28,0; 1x TX 10x28,0; 1x TX 15x28,0; 1x 3,7x3,7xTX 20x28,0; 1x 4,1x4,1xTX 25x28,0; 1x 4,8x4,8xTX 27x28,0; 1x 5,4x5,4xTX 30x28,0; 1x 6,5x6,5xTX 40x28,0 | |
| | | Belt A 0/9 1x 39,0x238,0 | |
| | | K30 1x 30,0x200,0 | |

8767 A TORX® HF 1 Zyklop bitshylssats TORX®, med 1/4"-fattning, med hållarfunktion

- Kompakt och robust textilbox. Låg vikt, låg volym
- Bitshylsor (ej slag) för hand- eller maskinskruvning
- Hållarfunktion håller skruvarna säkert på verktyget
- Med verktygsväljare Take it easy: Färgkodning enligt storlekar
- Räckfling i bakre hylsänden för bättre grepp vid handskruvning
- Långt utförande

8767 A TORX® HF 1 Zyklop bitshylssats TORX®, med 1/4"-fattning, med hållarfunktion

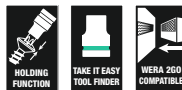

| Code | EAN | | |
|-------------|--------|---|---|
| 05003375001 | 191014 | | 1 |
| | | 8767 A HF 1x TX 25x100,0; 1x TX 27x100,0; 1x TX 30x100,0; 1x TX 40x100,0 | |
| | | K70 1x 50,0x70,0 | |

8740 A HF Zyklop bitshylsa med 1/4"-fattning, med hållarfunktion för insexskruvar

- Bitshylsa (ej slag) för hand- eller maskinskrivning
- Hållarfunktion håller skruvarna säkert på verktyget
- Hex-Plus – Ger insexskruvar längre liv

8740 A HF Zyklop bitshylsa med 1/4"-fattning, med hållarfunktion för insexskruvar

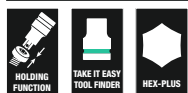

| Code | EAN | | mm | mm | mm | mm | |
|-------------|--------|--|-----|-------|------|------|---|
| 05003332001 | 187123 | | 3,0 | 28,0 | 12,0 | 12,5 | 1 |
| 05003333001 | 187178 | | 4,0 | 28,0 | 12,0 | 12,5 | 1 |
| 05003334001 | 187185 | | 4,0 | 100,0 | 12,0 | 12,5 | 1 |
| 05003335001 | 187192 | | 5,0 | 28,0 | 12,0 | 12,5 | 1 |
| 05003336001 | 187208 | | 5,0 | 100,0 | 12,0 | 12,5 | 1 |
| 05003337001 | 187215 | | 6,0 | 28,0 | 12,0 | 12,5 | 1 |
| 05003338001 | 187222 | | 6,0 | 100,0 | 12,0 | 12,5 | 1 |
| 05003341001 | 189547 | | 7,0 | 28,0 | 12,0 | 12,5 | 1 |
| 05003342001 | 189554 | | 7,0 | 100,0 | 12,0 | 12,5 | 1 |
| 05003339001 | 187239 | | 8,0 | 28,0 | 12,0 | 12,5 | 1 |
| 05003340001 | 187246 | | 8,0 | 100,0 | 12,0 | 12,5 | 1 |
| 05003383001 | 189868 | | | 28,0 | 12,0 | 12,5 | 1 |
| 05003384001 | 189875 | | | 28,0 | 12,0 | 12,5 | 1 |
| 05003385001 | 189882 | | | 28,0 | 12,0 | 12,5 | 1 |
| 05003386001 | 189899 | | | 28,0 | 12,0 | 12,5 | 1 |
| 05003387001 | 189905 | | | 28,0 | 12,0 | 12,5 | 1 |
| 05003388001 | 189912 | | | 28,0 | 12,0 | 12,5 | 1 |
| 05003389001 | 189844 | | | 28,0 | 12,0 | 12,5 | 1 |

8740 A Spårskruvar Zyklop bitshylsa med 1/4"-fattning, för insexskruvar

- Bitshylsa (ej slag) för hand- eller maskinskrivning
- Hex-Plus – Ger insexskruvar längre liv

8740 A Spårskruvar Zyklop bitshylsa med 1/4"-fattning, för insexskruvar



| Code | EAN | | mm | mm | mm | mm | |
|-------------|--------|--|-----|------|------|------|---|
| 05003330001 | 187154 | | 2,0 | 28,0 | 12,0 | 12,5 | 1 |
| 05003331001 | 187161 | | 2,5 | 28,0 | 12,0 | 12,5 | 1 |
| 05003380001 | 189820 | | | 28,0 | 12,0 | 12,5 | 1 |
| 05003381001 | 189837 | | | 28,0 | 12,0 | 12,5 | 1 |
| 05003382001 | 189851 | | | 28,0 | 12,0 | 12,5 | 1 |

Belt A 2 Zyklop bitshylssats insex, med hållarfunktion, 1/4"-fattning

Robust textilbälte i det typiska Wera-utförandet, med 8 bitshylsor på minimalt utrymme. En smidig vridmekanism säkerställer att hylsorna förvaras säkert, men lätt kan tas loss.

Med verktygsväljare "Take it easy" med färgkodning enligt storlek – för enkelt och snabbt val av rätt verktyg. Med karbinhake för fastsättning i bälteshålla eller ficka.

Extra korta och stabila bitshylsor med de fördelar som Weras bitsteknik erbjuder.

Bitshylsor med hållarfunktion för bekväm skruvning och minimerad risk att tappa skruven då den närmast arbetsstycket. Med kardborreband för enkel fastsättning t.ex. på vägg, skåp, verkstadsvagn och Weras verktygstransportsystem Wera 2go.

- 8 delars bitshylssats på robust textilbälte, 1/4"
- Bitshylsor med de fördelar som Weras bitsteknik erbjuder
- Bitshylsor med hållarfunktion för insexskruvar
- Med verktygsväljare Take it easy: Färgkodning enligt storlekar
- En smidig vridmekanism säkerställer att verktygen förvaras säkert, men lätt kan tas loss
- För upphängning på vägg, hylla, verkstadsvagn och Wera 2go-systemet

Belt A 2 Zyklop bitshylssats insex, med hållarfunktion, 1/4"-fattning



| Code | EAN | | |
|-------------|--------|--|---|
| 05003881001 | 190765 | | 1 |
| | | 8740 A 1x 2,0x28,0; 1x 2,5x28,0 | |
| | | 8740 A HF 1x 3,0x28,0; 1x 4,0x28,0; 1x 5,0x28,0; 1x 6,0x28,0; 1x 7,0x28,0; 1x 8,0x28,0 | |
| | | Belt A 0/8 1x 39,0x220,0 | |
| | | K30 1x 30,0x200,0 | |

8740 A HF 1 Zyklop bitshylssats, med 1/4"-fattning, med hållarfunktion för insexskruvar

- Kompakt och robust textilbox. Låg vikt, låg volym
- Bitshylsor (ej slag) för hand- eller maskinskruvning
- Hållarfunktion håller skruvarna säkert på verktyget
- Med verktygsväljare Take it easy: Färgkodning enligt storlek
- Räffling i bakre hylsändan för bättre grepp vid handskruvning
- Långt utförande

8740 A HF 1 Zyklop bitshylssats, med 1/4"-fattning, med hållarfunktion för insexskruvar



| Code | EAN | | |
|-------------|--------|---|---|
| 05003345001 | 191007 | | 1 |
| | | 8740 A HF 1x 4,0x100,0; 1x 5,0x100,0; 1x 6,0x100,0; 1x 7,0x100,0; 1x 8,0x100,0 K70 1x 50,0x70,0 | |

8751 A Phillips Zyklop bitshylsa med 1/4"-fattning

- Extremt kort utförande

8751 A Phillips Zyklop bitshylsa med 1/4"-fattning

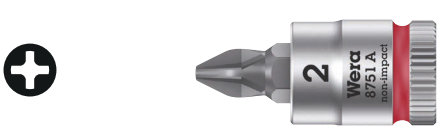

| Code | EAN | | | | | | |
|-------------|--------|------|------|------|------|------|---|
| 05003350001 | 187253 | PH 1 | 28,0 | 12,0 | 11,0 | 12,5 | 1 |
| 05003351001 | 187260 | PH 2 | 28,0 | 12,0 | 11,0 | 12,5 | 1 |
| 05003352001 | 187277 | PH 3 | 28,0 | 12,0 | 11,0 | 12,5 | 1 |

8755 A Pozidriv Zyklop bitshylsa med 1/4"-fattning

- Extremt kort utförande

8755 A Pozidriv Zyklop bitshylsa med 1/4"-fattning



| Code | EAN | | | | | | |
|-------------|--------|------|------|------|------|------|---|
| 05003353001 | 187284 | PZ 1 | 28,0 | 12,0 | 11,0 | 12,5 | 1 |
| 05003354001 | 187291 | PZ 2 | 28,0 | 12,0 | 11,0 | 12,5 | 1 |
| 05003355001 | 187307 | PZ 3 | 28,0 | 12,0 | 11,0 | 12,5 | 1 |

8700 A FL Spårskruvar Zyklop bitshylsa med 1/4"-fattning

- Extremt kort utförande

8700 A FL Spårskruvar Zyklop bitshylsa med 1/4"-fattning

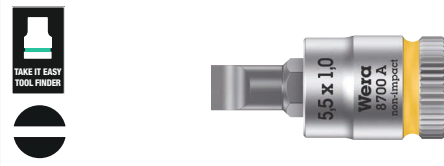

| Code | EAN | | | | | | |
|-------------|--------|-----|-----|------|------|------|------|
| 05003320001 | 187314 | 0,8 | 5,5 | 28,0 | 12,0 | 11,0 | 11,0 |
| 05003321001 | 187321 | 1,0 | 5,5 | 28,0 | 12,0 | 11,0 | 11,0 |
| 05003322001 | 187338 | 1,2 | 6,5 | 28,0 | 12,0 | 11,0 | 11,0 |

8796 LA Zyklop-förlängning "flexible-lock" med frihjulshylsa, lång, 1/4"

- För 1/4" fyrkantshylsmejselinsatser med kulspärr
- Flexibelt låssystem för valfri låsning eller snabbt byte av insatsverktyget
- Med frihjulshylsa för blixtn snabb åtdragning och lossning av skruvar och muttrar

8796 LA Zyklop-förlängning "flexible-lock" med frihjulshylsa, lång, 1/4"



| Code | EAN | | | | | | |
|-------------|--------|------|-------|--|--|--|---|
| 05003531001 | 121059 | 1/4" | 150,0 | | | | 1 |

8796 SA Zyklop-förlängning "flexible-lock" med frihjulshylsa, kort, 1/4"

- För 1/4" fyrkants-hylsmejselinsatser med kulsjär
- Flexibelt låssystem för valfri låsning eller snabbt byte av insatsverktyget
- Med frihjulshylsa för blixtnabb åtdragning och lossning av skruvar och muttrar

8796 SA Zyklop-förlängning "flexible-lock" med frihjulshylsa, kort, 1/4"



| Code | EAN | □ | ⌀ | | | | | | |
|-------------|--------|------|------|--|--|--|--|--|---|
| 05003530001 | 121042 | 1/4" | 75,0 | | | | | | 1 |

8794 LA Zyklop-förlängning med frihjulshylsa, lång, 1/4"

Wera Zyklop-förlängning med lättgreppad frihjulshylsa för blixtnabb åtdragning och lossning av skruvar och muttrar. Av mattförokromat krom-vanadin-stål.

8794 LA Zyklop-förlängning med frihjulshylsa, lång, 1/4"



| Code | EAN | □ | ⌀ | | | | | | |
|-------------|--------|------|-------|--|--|--|--|--|---|
| 05003526001 | 121073 | 1/4" | 150,0 | | | | | | 1 |

8794 SA Zyklop-förlängning med frihjulshylsa, kort, 1/4"

Wera Zyklop-förlängning med lättgreppad frihjulshylsa för blixtnabb åtdragning och lossning av skruvar och muttrar. Av mattförokromat krom-vanadin-stål.

8794 SA Zyklop-förlängning med frihjulshylsa, kort, 1/4"



| Code | EAN | □ | ⌀ | | | | | | |
|-------------|--------|------|------|--|--|--|--|--|---|
| 05003525001 | 121066 | 1/4" | 75,0 | | | | | | 1 |

8789 A Zyklop-T-handtag, 1/4 "

Wera Zyklop T-handtag för högre momentöverföring. För 1/4" fyrkant-hylsmejselinsatser med kulsjär. Med rörlig fattning som tillåter flexibel användning. Av högkvalitativt mattförokromat krom-vanadin-stål.

8789 A Zyklop-T-handtag, 1/4 "



| Code | EAN | □ | ⌀ | | | | | | |
|-------------|--------|------|-------|--|--|--|--|--|---|
| 05003524001 | 121493 | 1/4" | 110,0 | | | | | | 3 |

8795 A Zyklop-kardan, 1/4"

Wera Zyklop kardan för 1/4" fyrkant-hylsmejselinsatser med kulsjär.

8795 A Zyklop-kardan, 1/4"



| Code | EAN | □ | ⌀ | | | | | | |
|-------------|--------|------|------|--|--|--|--|--|---|
| 05003528001 | 121509 | 1/4" | 35,5 | | | | | | 1 |

8784 A1 Zyklop-adapter, 1/4"

- 1/4" Zyklop-adapter med snabbfäste för snabbt bitsbyte

8784 A1 Zyklop-adapter, 1/4"



| Code | EAN | | | | | | | |
|-------------|--------|------|------|------|--|--|--|---|
| 05003529001 | 121035 | 1/4" | 1/4" | 37,0 | | | | 1 |

8794 A Zyklop "Wobble"-förlängning, 1/4"

"Wobble"-förlängning för Wera Zyklop. Med möjlig lutningsvinkel på 15° i alla riktningar. Detta tillåter snabbt och precist arbete i svåra och trånga installationssituationer.

8794 A Zyklop "Wobble"-förlängning, 1/4"



| Code | EAN | | | | | | | |
|-------------|--------|------|------|--|--|--|--|---|
| 05003527001 | 121080 | 1/4" | 56,0 | | | | | 1 |

Bälte A (textilbälte), 9 delar, tomt



| Code | EAN | | | | | | | |
|-------------|--------|--|--|--|--|--|-----------------------------|---|
| 05003891001 | 192424 | | | | | | | 1 |
| | | | | | | | Belt A 0/9 1x 39,0x238,0 | |
| | | | | | | | K30 1x 30,0x200,0 | |

Bälte A (textilbälte), 8 delar, tomt



| Code | EAN | | | | | | |
|-------------|--------|--|--|--|--|--|-----------------------------|
| 05003890001 | 192417 | | | | | | 1 |
| | | | | | | | Belt A 0/8 1x 39,0x220,0 |
| | | | | | | | K30 1x 30,0x200,0 |

9600 Hyls-magnetlist, 1/4", tom

1 Hyls-magnetlist, tom. För upp till 10 hylsmejselinsatser och/eller bitshylsor med 1/4"-fattning.

Magnetlisten kan fästas tillfälligt på metalliska ytor och med Twist to unlock-funktionen erbjuder den säker låsning och upplåsning av hylsor.

- Magnetlist som håller hylsorna säkert men gör dem lätta att ta (Twist to unlock) och som kan monteras tillfälligt på vägg, hylla eller verkstadsvagn
- En smidig vridmekanism säkerställer att verktygen förvaras säkert, men lätt kan tas loss
- Tom, för upp till 10 hylsor, 1/4"

9600 Hyls-magnetlist, 1/4", tom

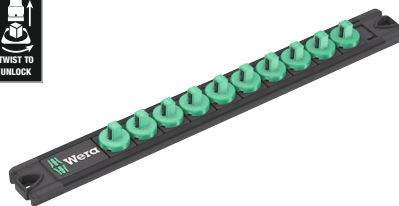

| Code | EAN | | | | | | | |
|-------------|--------|------|-------|--|--|--|--|---|
| 05136420001 | 223326 | 30,0 | 270,0 | | | | | 1 |

Zyklop Speed – Otroligt snabbt och otroligt flexibelt

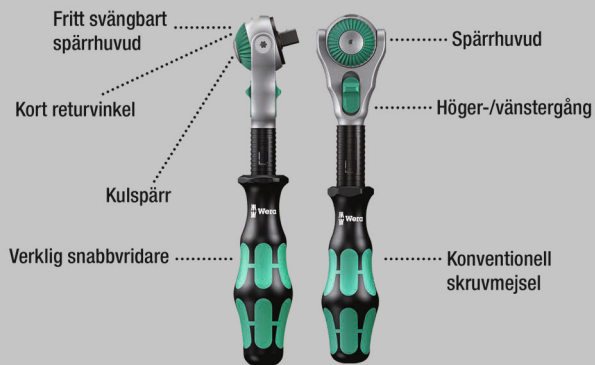

Extremt kompakt förvaring av många verktyg på litet utrymme. Spärrskaftssats med helt ny känsla tack vare nya textilboxar som är mycket robusta och har livslängd.

Kan placeras upprätt för översiktlig förvaring i verkstadshyllan. Extra gott ytskydd genom ytermaterial av textil. Låg vikt och volym för enkel transport.

Med verktygsväljare "Take it easy": Färgkodning enligt storlekar.

- Fritt svängbart spärrhuvud med 5 definierade lägen
- Tätstegad mekanism med 72 tänder
- Kort returvinkel, endast 5°
- Frihjulshylsa för hög arbetshastighet
- Med verktygsväljare Take it easy: Färgkodning enligt storlekar
- Kompakt och robust textilbox med låg vikt och liten volym

8100 SB All-in Zyklop Speed-spärrhandtagssats, 3/8"-fattning

- Enkel uttagning av spärrhantag tack vare Twist to unlock-systemet

8100 SB All-in Zyklop Speed-spärrhandtagssats, 3/8"-fattning



| Code | EAN | | |
|-------------|-------------------|--|---|
| 05003536001 | 4013288 225573 | | 1 |
| | | <input type="checkbox"/> 8000 B 1x 3/8"x199,0 | |
| | | <input checked="" type="checkbox"/> 8794 B 1x 3/8"x76,0 | |
| | | <input checked="" type="checkbox"/> 8796 LB 1x 3/8"x200,0 | |
| | | <input checked="" type="checkbox"/> 8790 HMB HF 1x 6,0x29,0; 1x 7,0x29,0; 1x 8,0x29,0; 1x 9,0x29,0; 1x 10,0x29,0; 1x 11,0x29,0; 1x 12,0x29,0; 1x 13,0x29,0; 1x 14,0x29,0; 1x 15,0x29,0; 1x 16,0x29,0; 1x 17,0x29,0; 1x 18,0x29,0; 1x 19,0x29,0 | |
| | | <input checked="" type="checkbox"/> 8767 B HF 1x TX 10x35,0; 1x TX 15x35,0; 1x TX 20x35,0; 1x TX 25x35,0; 1x TX 27x35,0; 1x TX 30x35,0; 1x TX 40x35,0; 1x TX 45x38,5; 1x TX 50x38,5 | |
| | | <input checked="" type="checkbox"/> 8740 B HF 1x 3,0x35,0; 1x 4,0x35,0; 1x 5,0x35,0; 1x 6,0x35,0; 1x 7,0x38,5; 1x 8,0x38,5; 1x 9,0x38,5; 1x 10,0x38,5 | |
| | | Mutterurtagningsverktyg 1x 14,0x43,0 | |
| | | Kardborreband 240 1x 50,0x240,0 | |

8100 SB 6 Zyklop Speed-spärrhandtagssats, 3/8"-fattning, metriska mått



8100 SB 9 Zyklop Speed-spärrhandtagssats, 3/8"-fattning, tummått



| Code | EAN | | |
|-------------|-------------------|--|---|
| 05004046001 | 4013288 173911 | | 1 |
| | | <input type="checkbox"/> 8000 B 1x 3/8"x199,0 | |
| | | <input checked="" type="checkbox"/> 8790 HMB 1x 8,0x29,0; 1x 10,0x29,0; 1x 12,0x29,0; 1x 13,0x29,0; 1x 15,0x29,0; 1x 16,0x30,0; 1x 17,0x30,0; 1x 18,0x30,0; 1x 19,0x30,0 | |
| | | <input checked="" type="checkbox"/> <input type="checkbox"/> 8794 LB 1x 3/8"x200,0 | |
| | | <input checked="" type="checkbox"/> <input type="checkbox"/> 8794 B 1x 3/8"x76,0 | |
| | | <input checked="" type="checkbox"/> <input type="checkbox"/> 8784 B1 1x 1/4"x3/8"x44,0 | |
| | | <input checked="" type="checkbox"/> 851/4 TZ PH 1x PH 1x50; 1x PH 2x50; 1x PH 3x50 | |
| | | <input checked="" type="checkbox"/> 855/4 TZ PZ 1x PZ 1x50; 1x PZ 2x50; 1x PZ 3x50 | |
| | | <input checked="" type="checkbox"/> 867/4 Z TORX® 1x TX 20x50; 1x TX 25x50; 1x TX 27x50; 1x TX 30x50; 1x TX 40x50 | |
| | | <input type="checkbox"/> 840/4 Z Hex-Plus 1x 4,0x50; 1x 5,0x50; 1x 6,0x50; 1x 8,0x50 | |
| | | <input type="checkbox"/> 800/4 Z 1x 1,0x5,5x50 | |

| Code | EAN | | |
|-------------|-------------------|--|---|
| 05004049001 | 4013288 173980 | | 1 |
| | | <input type="checkbox"/> 8000 B 1x 3/8"x199,0 | |
| | | <input checked="" type="checkbox"/> 8790 HMB 1x 1/4"x29,0; 1x 5/16"x29,0; 1x 3/8"x29,0; 1x 7/16"x29,0; 1x 1/2"x29,0; 1x 9/16"x29,0; 1x 5/8"x30,0; 1x 11/16"x30,0; 1x 3/4"x30,0 | |
| | | <input checked="" type="checkbox"/> <input type="checkbox"/> 8794 LB 1x 3/8"x200,0 | |
| | | <input checked="" type="checkbox"/> <input type="checkbox"/> 8794 B 1x 3/8"x76,0 | |
| | | <input checked="" type="checkbox"/> <input type="checkbox"/> 8784 B1 1x 1/4"x3/8"x44,0 | |
| | | <input checked="" type="checkbox"/> 851/4 TZ PH 1x PH 1x50; 1x PH 2x50; 1x PH 3x50 | |
| | | <input checked="" type="checkbox"/> 855/4 TZ PZ 1x PZ 1x50; 1x PZ 2x50; 1x PZ 3x50 | |
| | | <input checked="" type="checkbox"/> 867/4 Z TORX® 1x TX 20x50; 1x TX 25x50; 1x TX 27x50; 1x TX 30x50; 1x TX 40x50 | |
| | | <input type="checkbox"/> 840/4 Z Hex-Plus 1x 3/16"x50; 1x 7/32"x50; 1x 1/4"x50; 1x 5/16"x50 | |
| | | <input type="checkbox"/> 800/4 Z 1x 1,0x5,5x50 | |

**8100 SB 2 Zyklop Speed-spärrhandtagssats,
3/8"-fattning, metriska mått**

- 43 delars sortiment i robust metallåda

**8100 SB 2 Zyklop Speed-spärrhandtagssats, 3/8"-fattning,
metriska mått**



| Code | EAN | | | |
|-------------|-------------------|---|---|--|
| 05003594001 | 4013288 121141 | | 1 | |
| | | 8000 B 1x 3/8"x199,0 | | |
| | | 8790 HMB 1x 6,0x29,0; 1x 7,0x29,0; 1x 8,0x29,0; 1x 9,0x29,0; 1x 10,0x29,0; 1x 11,0x29,0; 1x 12,0x29,0; 1x 13,0x29,0; 1x 14,0x29,0; 1x 15,0x29,0; 1x 16,0x30,0; 1x 17,0x30,0; 1x 18,0x30,0; 1x 19,0x30,0; 1x 20,0x30,0; 1x 21,0x30,0; 1x 22,0x30,0; 1x 24,0x32,0 | | |
| | | 8789 B 1x 3/8"x165,0 | | |
| | | 8794 B 1x 3/8"x76,0 | | |
| | | 8795 B 1x 3/8"x50,0 | | |
| | | 8784 B1 1x 1/4"x3/8"x44,0 | | |
| | | 8796 SB 1x 3/8"x125,0 | | |
| | | 8796 LB 1x 3/8"x200,0 | | |
| | | 851/1 Z PH 1x PH 2x25; 1x PH 3x25 | | |
| | | 855/1 Z PZ 1x PZ 2x25; 1x PZ 3x25 | | |
| | | 867/1 Z TORX® BO 1x TX 10x25; 1x TX 15x25; 1x TX 20x25; 1x TX 25x25; 1x TX 27x25; 1x TX 30x25; 1x TX 40x25 | | |
| | | 840/1 Z Hex-Plus 1x 3,0x25; 1x 4,0x25; 1x 5,0x25; 1x 6,0x25; 1x 8,0x25; 1x 10,0x25 | | |
| | | 800/1 Z 1x 1,0x5,5x25 | | |

**8100 SB 4 Zyklop Speed-spärrhandtagssats,
3/8"-fattning, tummått**

- 38 delars sortiment i robust metallåda

**8100 SB 4 Zyklop Speed-spärrhandtagssats, 3/8"-fattning,
tummått**



| Code | EAN | | | |
|-------------|-------------------|--|---|--|
| 05003596001 | 4013288 121165 | | 1 | |
| | | 8000 B 1x 3/8"x199,0 | | |
| | | 8790 HMB 1x 1/4"x29,0; 1x 5/16"x29,0; 1x 11/32"x29,0; 1x 3/8"x29,0; 1x 7/16"x29,0; 1x 1/2"x29,0; 1x 9/16"x29,0; 1x 5/8"x30,0; 1x 11/16"x30,0; 1x 3/4"x30,0; 1x 13/16"x30,0; 1x 7/8"x30,0 | | |
| | | 8789 B 1x 3/8"x165,0 | | |
| | | 8794 B 1x 3/8"x76,0 | | |
| | | 8795 B 1x 3/8"x50,0 | | |
| | | 8784 B1 1x 1/4"x3/8"x44,0 | | |
| | | 8796 SB 1x 3/8"x125,0 | | |
| | | 8796 LB 1x 3/8"x200,0 | | |
| | | 851/1 Z PH 1x PH 2x25; 1x PH 3x25 | | |
| | | 855/1 Z PZ 1x PZ 2x25; 1x PZ 3x25 | | |
| | | 867/1 Z TORX® BO 1x TX 10x25; 1x TX 15x25; 1x TX 20x25; 1x TX 25x25; 1x TX 27x25; 1x TX 30x25; 1x TX 40x25 | | |
| | | 800/1 Z 1x 1,0x5,5x25 | | |
| | | 840/1 Z Hex-Plus 1x 5/64"x25; 1x 3/32"x25; 1x 1/8"x25; 1x 9/64"x25; 1x 5/32"x25; 1x 3/16"x25; 1x 7/32"x25 | | |

Zyklop Speed – Otroligt snabbt och otroligt flexibelt

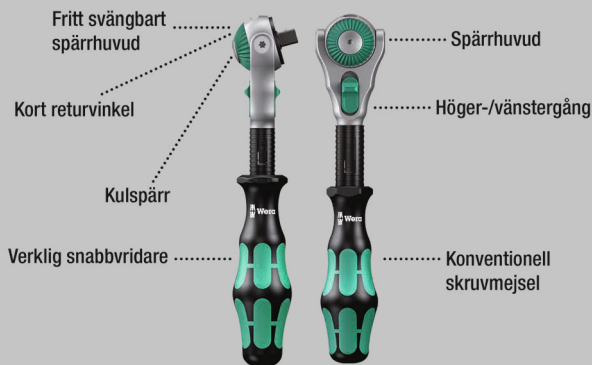

$\frac{3}{8}$ " spärrhandtagssats, 27 delar, för typiska cykeltillämpningar med omfattande tillbehör:

1 Zyklop Speed-spärrhandtag med $\frac{3}{8}$ "-fattning, 10 hylsor för Zyklop, 2 bitshylsor för Zyklop med 30 mm långt och extra smalt profilområde för bättre åtkomlighet i trånga utrymmen.

Med verktygsväljare Take it easy: Färgkodning efter storlek.

1 Zyklop-förlängning (kort) med frihjulshylsa, 1 Wobble-förlängning, 1 bitsadapter, 1 adapter $\frac{3}{8}$ "-ytterfyrkant till $\frac{1}{2}$ "-ytterfyrkant, 10 bits, seghärdade för universell användning.

Extremt kompakt förvaring av många verktyg på litet utrymme, tack vare textilboxen som är mycket robust och håller i många år. Kan placeras upprätt för översiktlig förvaring i verkstadshyllan.

Extra gott ytskydd genom yttermaterial av textil. Låg vikt och volym för enkel transport.

- $\frac{3}{8}$ " spärrsats, 27 delar, inkl. tätstegat Zyklop Speed-spärrhandtag med fritt svängbart spärrhuvud, tryckknappsutlösning och vänster/höger-omkoppling
- Liten returvinkel på bara 5° för arbete i trånga utrymmen
- Hylsor och bits för de vanligaste skruvprofilerna på standardcyklar, mountainbikes och elcyklar
- Sats i robust textilbox med låg vikt för enkel transport
- Med adapter från $\frac{3}{8}$ " innerfyrkant till $\frac{1}{2}$ " ytterfyrkant för att rymma specialverktyg som är typiska för cyklar

Bicycle Set 7



| Code | EAN | | |
|-------------|-------------------|--|---|
| 05004175001 | 4013288 220608 | | 1 |
| | | 8000 B 1x $\frac{3}{8}$ "x199,0 | |
| | | 8790 HMB 1x 6,0x29,0; 1x 7,0x29,0; 1x 8,0x29,0; 1x 9,0x29,0; 1x 10,0x29,0; 1x 11,0x29,0; 1x 12,0x29,0; 1x 13,0x29,0; 1x 14,0x29,0 | |
| | | 8790 HMB Deep 1x 15,0x64,0 | |
| | | 8740 B 1x 8,0x100,0; 1x 10,0x100,0 | |
| | | 8794 B 1x $\frac{3}{8}$ "x76,0 | |
| | | 8784 B1 1x $\frac{1}{4}$ "x $\frac{3}{8}$ "x44,0 | |
| | | 8794 SB 1x $\frac{3}{8}$ "x125,0 | |
| | | 781 B 1x 781 B/C, $\frac{1}{2}$ "x36,0x $\frac{3}{8}$ " | |
| | | 840/4 Z Hex-Plus 1x 3,0x50; 1x 4,0x50; 1x 5,0x50; 1x 6,0x50 | |
| | | 867/4 Z TORX® 1x TX 10x50; 1x TX 15x50; 1x TX 20x50; 1x TX 25x50; 1x TX 27x50; 1x TX 30x50 | |

8000 B Zyklop Speed-spärrhandtag med $\frac{3}{8}$ "-fattning

- Förenar 5 spärrhandtag i ett enda
- Svängmassekonstruktion och lättgreppad frihjulshylsa för mycket hög arbetshastighet
- Med fritt svängbart spärrhuvud, tryckknappsutlösning och vänster/höger-omkoppling
- Tätstegat, därför kort returvinkel på 5°
- Kan också användas som en skruvmejsel

8000 B Zyklop Speed-spärrhandtag med $\frac{3}{8}$ "-fattning



| Code | EAN | | | | | |
|-------------|-------------------|-----------------|-------|--|--|---|
| 05003550001 | 4013288 121875 | $\frac{3}{8}$ " | 199,0 | | | 1 |

8000 B SB Zyklop Speed-spärrhandtag med 3/8"-fattning



| | | | | |
|-------------|--------|---------|-------------------------|---|
| Code | | EAN | | 3 |
| 05073261001 | 128041 | 4013288 | 8000 B 1x 3/8"x199,0 | |

8100 SB 12 Zyklop Comfort-spärrhandtagssats, omkopplingsspak, 3/8"-fattning, metriskått

Zyklop Comfort spärrhandtagssats med 16 delar i en lätt och robust, hållbar textilbox. Det tvåkomponentiga plastöverdraget på spärrhandtag Zyklop Comfort gör arbetet behagligt även i kyla och skyddar samtidigt mot skador på ytor.

Zyklop Impaktor-hylsorna kännetecknas av hög livslängd även vid extrema krav.

Tack vare verktygsväljaren Take it easy (färgkodning efter storlek) är det enkelt att hitta rätt storlek. Med Zyklop-förlängningen kan även svåråtkomliga skruvar och muttrar hanteras.

8100 SB 12 Zyklop Comfort-spärrhandtagssats omkopplingsspak, 3/8"-fattning, metriskått



| | | | | |
|-------------|--------|---------|--|---|
| Code | | EAN | | 1 |
| 05005530001 | 227980 | 4013288 | 8010 B 1x 3/8"x230,0 | |
| | | | 8790 B Impaktor 1x 8,0x30,0; 1x 10,0x30,0; 1x 11,0x30,0; 1x 12,0x30,0; 1x 13,0x30,0; 1x 14,0x30,0; 1x 15,0x30,0; 1x 16,0x30,0; 1x 17,0x30,0; 1x 18,0x30,0; 1x 19,0x30,0; 1x 21,0x32,0; 1x 22,0x32,0; 1x 24,0x32,0 | |
| | | | 8798 B 1x 3/8"x152,4 | |

8100 SB 13 Zyklop Comfort-spärrhandtagssats, omkopplingsspak, 3/8"-fattning, tummått

- Zyklop Comfort spärrhandtagssats, 11 delar, tummått

8100 SB 13 Zyklop Comfort-spärrhandtagssats, omkopplingsspak, 3/8"-fattning, tummått



| Code | EAN | | | | |
|-------------|--------|-------------------------------------|------------------------|---|---|
| 05005531001 | 227973 | | | | 1 |
| | | <input type="checkbox"/> | 8010 B | 1x 3/8"x230,0 | |
| | | <input checked="" type="checkbox"/> | 8790 B Impaktor | 1x 1/4"x30,0; 1x 5/16"x30,0; 1x 3/8"x30,0; 1x 7/16"x30,0; 1x 1/2"x30,0; 1x 9/16"x30,0; 1x 5/8"x30,0; 1x 11/16"x30,0; 1x 3/4"x30,0 | |
| | | <input checked="" type="checkbox"/> | 8798 B | 1x 3/8"x152,4 | |

8010 B Zyklop Comfort spärrhandtag, med omkopplingsspak, med 3/8"-fattning

Zyklop Comfort spärrhandtag med omkopplingsspak i oemotståndlig Wera-design. Behagligt tvåkomponents plastöverdrag. Skyddar känsliga ytor. Slankt utförande för arbete även i mycket trånga utrymmen.

På grund av den tätstegade tandningen med 80 tänder är en returvinkel på endast 4,5° möjlig. Med omkopplingsspak för en bekväm ändring av rotationsriktningen. Med säker hylsspärrfunktion med tryckknapp.

8010 B Zyklop Comfort spärrhandtag, med omkopplingsspak, med 3/8"-fattning



| Code | EAN | | | | | | | |
|-------------|--------|------|-------|--|--|--|--|---|
| 05005540001 | 227195 | 3/8" | 230,0 | | | | | 1 |

Zyklop Metal Push



Extremt kompakt förvaring av många verktyg på litet utrymme. Spärskraftssats med helt ny känsla tack vare nya textilboxar som är mycket robusta och har livslängd. Kan placeras upprätt för översiktlig förvaring i verkstadshyllan.

Extra gott ytskydd genom yttermaterial av textil. Låg vikt och volym för enkel transport. Med verktygsväljare "Take it easy": Färgkodning enligt storlekar.

- Extremt slankt spärhandtag med lång hävstång
- Returvinkel på bara 4,7°
- Extremt mjuk omkoppling tack vare oförloibar genomgående fyrkant

8100 SB 7 Zyklop Metal-spärhandtagssats, genomgående fyrkant, 3/8"-fattning, metrisk mått



| Code | EAN | | |
|-------------|-------------------|---|---|
| 05004047001 | 4013288 173867 | | 1 |
| | | 8003 B 1x 3/8"x222,0 | |
| | | 8790 HMB 1x 8,0x29,0; 1x 10,0x29,0; 1x 12,0x29,0; 1x 13,0x29,0; 1x 15,0x29,0; 1x 16,0x30,0; 1x 17,0x30,0; 1x 18,0x30,0; 1x 19,0x30,0 | |
| | | 8794 LB 1x 3/8"x200,0 | |
| | | 8794 B 1x 3/8"x76,0 | |
| | | 8784 B1 1x 1/4"x3/8"x44,0 | |
| | | 851/1 Z PH 1x PH 1x25; 1x PH 2x25; 1x PH 3x25 | |
| | | 855/1 Z PZ 1x PZ 1x25; 1x PZ 2x25 | |
| | | 867/1 TORX® 1x TX 15x25; 1x TX 20x25; 1x TX 25x25; 1x TX 27x25; 1x TX 30x25; 1x TX 40x25 | |
| | | 840/1 Z Hex-Plus 1x 3,0x25; 1x 4,0x25; 1x 5,0x25; 1x 6,0x25; 1x 8,0x25 | |

8100 SB 10 Zyklop Metal-spärrhandtagssats, genomgående fyrkant, 3/8"-fattning, tummått



| Code | EAN | | | |
|-------------|-------------------|--|--|---|
| 05004050001 | 4013288 173935 | | | 1 |
| | | 8003 B 1x 3/8"x222,0 | | |
| | | 8790 HMB 1x 1/4"x29,0; 1x 5/16"x29,0; 1x 3/8"x29,0; 1x 7/16"x29,0; 1x 1/2"x29,0; 1x 9/16"x29,0; 1x 5/8"x30,0; 1x 11/16"x30,0; 1x 3/4"x30,0 | | |
| | | 8794 LB 1x 3/8"x200,0 | | |
| | | 8794 B 1x 3/8"x76,0 | | |
| | | 8784 B1 1x 1/4"x3/8"x44,0 | | |
| | | 851/1 Z PH 1x PH 1x25; 1x PH 2x25; 1x PH 3x25 | | |
| | | 855/1 Z PZ 1x PZ 1x25; 1x PZ 2x25 | | |
| | | 867/1 TORX® 1x TX 15x25; 1x TX 20x25; 1x TX 25x25; 1x TX 27x25; 1x TX 30x25; 1x TX 40x25 | | |
| | | 840/1 Z Hex-Plus 1x 5/32"x25; 1x 3/16"x25; 1x 7/32"x25; 1x 1/4"x25; 1x 5/16"x25 | | |

8003 B Zyklop Metal-spärrhandtag med genomgående fyrkant med 3/8"-fattning

- Extremt slank. Lång hävarm. Smitt helmetallspärrhandtag av krom-molybden.
- Dubbelspärrfunktion med 38 robusta tänder skapar en fintandning på 76 tänder. Fintandningen på 76 tänder leder till en mycket kort returvinkel på 4,7°
- Extremt mjuk omkoppling tack vare oförloibar genomgående fyrkant
- För 3/8" fyrkants-hylsmejselinsatser med kulsjärr

8003 B Zyklop Metal-spärrhandtag med genomgående fyrkant med 3/8"-fattning



| Code | EAN | | | | | | | |
|-------------|-------------------|------|-------|----|----|--|--|---|
| 05004033001 | 4013288 174031 | 3/8" | 222,0 | 27 | 29 | | | 3 |

Zyklop Metal Switch



Extremt kompakt förvaring av många verktyg på litet utrymme. Spärrskaftssats med helt ny känsla tack vare nya textilboxar som är mycket robusta och har livslängd. Kan placeras upprätt för översiktlig förvaring i verkstadshyllan.

Extra gott ytskydd genom yttermaterial av textil. Låg vikt och volym för enkel transport. Med verktygsväljare "Take it easy": Färgkodning enligt storlekar.

- Bekvämt rikttningsbyte tack vare omkopplingsspaken
- Extremt slankt spärrhandtag med lång hävstång
- Returvinkel på bara 5°
- Kompakt och robust textilbox med låg vikt och liten volym

8100 SB 8 Zyklop Metal-spärrhandtagssats, omkopplingsspak, 3/8"-fattning, metriska mått



| Code | EAN | | |
|-------------|---------|---|---|
| | 4013288 | | |
| 05004048001 | 173928 | | 1 |
| | | 8004 B 1x 3/8"x222,0 | |
| | | 8790 HMB 1x 8,0x29,0; 1x 10,0x29,0; 1x 12,0x29,0; 1x 13,0x29,0; 1x 15,0x29,0; 1x 16,0x30,0; 1x 17,0x30,0; 1x 18,0x30,0; 1x 19,0x30,0 | |
| | | 8794 LB 1x 3/8"x200,0 | |
| | | 8794 B 1x 3/8"x76,0 | |
| | | 8784 B1 1x 1/4"x3/8"x44,0 | |
| | | 851/1 Z PH 1x PH 1x25; 1x PH 2x25; 1x PH 3x25 | |
| | | 855/1 Z PZ 1x PZ 1x25; 1x PZ 2x25 | |
| | | 867/1 TORX® 1x TX 15x25; 1x TX 20x25; 1x TX 25x25; 1x TX 27x25; 1x TX 30x25; 1x TX 40x25 | |
| | | 840/1 Z Hex-Plus 1x 3,0x25; 1x 4,0x25; 1x 5,0x25; 1x 6,0x25; 1x 8,0x25 | |

8100 SB 11 Zyklop Metal-spärrhandtagssats, omkopplingsspak, 3/8"-fattning, tummått



| Code | EAN | | | |
|-------------|--------|------------------|---|---|
| 05004051001 | 173959 | | | 1 |
| | | 8004 B | 1x 3/8"x222,0 | |
| | | 8790 HMB | 1x 1/4"x29,0; 1x 5/16"x29,0; 1x 3/8"x29,0; 1x 7/16"x29,0; 1x 1/2"x29,0; 1x 9/16"x29,0; 1x 5/8"x30,0; 1x 11/16"x30,0; 1x 3/4"x30,0 | |
| | | 8794 LB | 1x 3/8"x200,0 | |
| | | 8794 B | 1x 3/8"x76,0 | |
| | | 8784 B1 | 1x 1/4"x3/8"x44,0 | |
| | | 851/1 Z PH | 1x PH 1x25; 1x PH 2x25; 1x PH 3x25 | |
| | | 855/1 Z PZ | 1x PZ 1x25; 1x PZ 2x25 | |
| | | 867/1 TORX® | 1x TX 15x25; 1x TX 20x25; 1x TX 25x25; 1x TX 27x25; 1x TX 30x25; 1x TX 40x25 | |
| | | 840/1 Z Hex-Plus | 1x 5/32"x25; 1x 3/16"x25; 1x 7/32"x25; 1x 1/4"x25; 1x 5/16"x25 | |

8100 SB HF 1 Zyklop Metal-spärrhandtagssats, omkopplingsspak, med hållarfunktion, 3/8"-fattning, metriska mått

- Hylsor med hållarfunktion och färgkodning enligt storlekar

8100 SB HF 1 Zyklop Metal-spärrhandtagssats, omkopplingsspak, med hållarfunktion, 3/8"-fattning, metriska mått



| Code | EAN | | | |
|-------------|--------|-------------|---|---|
| 05003785001 | 195081 | | | 1 |
| | | 8004 B | 1x 3/8"x222,0 | |
| | | 8790 HMB HF | 1x 8,0x29,0; 1x 10,0x29,0; 1x 12,0x29,0; 1x 13,0x29,0; 1x 15,0x29,0; 1x 16,0x29,0; 1x 17,0x29,0; 1x 18,0x29,0; 1x 19,0x29,0 | |
| | | 8794 LB | 1x 3/8"x200,0 | |
| | | 8794 B | 1x 3/8"x76,0 | |
| | | ME1 | 1x 14,0x43,0 | |

Zyklop Metal spärrhandtag Switch, 3/8"

- Bekvämt riktbytes tack vare omkopplingsspaken
- Extremt slant spärrhandtag med lång hävstång
- Returvinkel på bara 5°
- Säker hylsfixering

8004 B Zyklop Metal-spärrhandtag med omkopplingsspak med 3/8"-fattning



| Code | EAN | | | | | | |
|-------------|--------|------|-------|----|----|--|---|
| 05004034001 | 174048 | 3/8" | 222,0 | 26 | 29 | | 3 |

8790 B Impaktor hylsmejselinsats med 3/8"-fattning

- För användning med elektriska och pneumatiska slagskruvdragare med 3/8"-fattning
- Impaktor-teknik ger mycket hög livslängd
- Sexkantsprofilen möjliggör precis och profilskonande skruvning med hög kraftöverföring
- Med verktygsväljare Take it easy: Färgkodning efter storlekar
- Med tvärgående hål och ringspår för säkringsstift och säkringsring i maskinverktyg

8790 B Impaktor hylsmejselinsats med 3/8"-fattning



| Code | EAN | mm | mm | mm | mm | mm | mm | mm |
|-------------|--------|--------|------|------|------|----|----|----|
| 0500550001 | 227218 | 8,0 | 30,0 | 14,1 | 19,0 | 1 | | |
| 05005501001 | 227225 | 10,0 | 30,0 | 16,6 | 19,0 | 1 | | |
| 05005502001 | 227232 | 11,0 | 30,0 | 17,8 | 19,0 | 1 | | |
| 05005503001 | 227249 | 12,0 | 30,0 | 18,2 | 19,0 | 1 | | |
| 05005504001 | 227256 | 13,0 | 30,0 | 20,0 | 22,0 | 1 | | |
| 05005505001 | 227263 | 14,0 | 30,0 | 21,0 | 22,0 | 1 | | |
| 05005506001 | 227270 | 15,0 | 30,0 | 22,0 | 22,0 | 1 | | |
| 05005507001 | 227287 | 16,0 | 30,0 | 22,0 | 24,0 | 1 | | |
| 05005508001 | 227294 | 17,0 | 30,0 | 23,0 | 25,0 | 1 | | |
| 05005509001 | 227300 | 18,0 | 30,0 | 23,0 | 26,0 | 1 | | |
| 05005510001 | 227317 | 19,0 | 30,0 | 25,0 | 27,8 | 1 | | |
| 05005511001 | 227324 | 21,0 | 32,0 | 27,0 | 30,0 | 1 | | |
| 05005512001 | 227331 | 22,0 | 32,0 | 28,0 | 32,0 | 1 | | |
| 05005513001 | 227348 | 24,0 | 32,0 | 30,0 | 34,0 | 1 | | |
| 05005514001 | 227362 | 1/4" | 30,0 | 11,0 | 19,0 | 1 | | |
| 05005515001 | 227379 | 5/16" | 30,0 | 14,1 | 19,0 | 1 | | |
| 05005516001 | 227386 | 3/8" | 30,0 | 16,6 | 19,0 | 1 | | |
| 05005517001 | 227393 | 7/16" | 30,0 | 17,8 | 19,0 | 1 | | |
| 05005518001 | 227416 | 1/2" | 30,0 | 20,0 | 22,0 | 1 | | |
| 05005519001 | 227423 | 9/16" | 30,0 | 21,0 | 22,0 | 1 | | |
| 05005520001 | 227430 | 5/8" | 30,0 | 22,0 | 24,0 | 1 | | |
| 05005521001 | 227447 | 11/16" | 30,0 | 23,0 | 25,0 | 1 | | |
| 05005522001 | 227454 | 3/4" | 30,0 | 25,0 | 28,0 | 1 | | |
| 05005523001 | 227461 | 13/16" | 32,0 | 27,0 | 30,0 | 1 | | |
| 05005524001 | 227478 | 7/8" | 32,0 | 28,0 | 32,0 | 1 | | |
| 05005525001 | 227485 | 15/16" | 32,0 | 30,0 | 34,0 | 1 | | |
| 05005526001 | 227492 | 1" | 32,0 | 32,0 | 36,0 | 1 | | |

8790 HMB Zyklop-hylsmejselinsats med 3/8"-fattning

- 3/8" Zyklop-hylsmejselinsats
- För hand- och maskinskruvning (ej slag)
- Räfpling i bakre änden för bättre grepp vid handskruvning
- Med verktygsväljare Take it easy: Färgkodning enligt storlekar

8790 HMB Zyklop-hylsmejselinsats med 3/8"-fattning



| Code | EAN | mm | mm | mm | mm | mm | mm |
|-------------|--------|--------|------|------|------|----|----|
| 05003551001 | 120311 | 6,0 | 29,0 | 10,5 | 18,0 | 1 | |
| 05003552001 | 120328 | 7,0 | 29,0 | 11,0 | 18,0 | 1 | |
| 05003553001 | 120335 | 8,0 | 29,0 | 12,2 | 18,0 | 1 | |
| 05003554001 | 120342 | 9,0 | 29,0 | 13,5 | 18,0 | 1 | |
| 05003555001 | 120359 | 10,0 | 29,0 | 14,5 | 18,0 | 1 | |
| 05003556001 | 120366 | 11,0 | 29,0 | 16,0 | 18,0 | 1 | |
| 05003557001 | 120373 | 12,0 | 29,0 | 17,0 | 18,0 | 1 | |
| 05003558001 | 120380 | 13,0 | 29,0 | 18,5 | 20,0 | 1 | |
| 05003559001 | 120397 | 14,0 | 29,0 | 19,5 | 22,0 | 1 | |
| 05003560001 | 120403 | 15,0 | 29,0 | 21,0 | 24,0 | 1 | |
| 05003561001 | 120410 | 16,0 | 30,0 | 22,0 | 24,0 | 1 | |
| 05003562001 | 120427 | 17,0 | 30,0 | 23,5 | 24,0 | 1 | |
| 05003563001 | 120434 | 18,0 | 30,0 | 24,5 | 24,0 | 1 | |
| 05003564001 | 120441 | 19,0 | 30,0 | 26,0 | 24,0 | 1 | |
| 05003565001 | 120458 | 20,0 | 30,0 | 28,0 | 25,0 | 1 | |
| 05003566001 | 120465 | 21,0 | 30,0 | 28,0 | 25,0 | 1 | |
| 05003567001 | 120472 | 22,0 | 30,0 | 32,0 | 25,0 | 1 | |
| 05003568001 | 120489 | 24,0 | 32,0 | 32,0 | 25,0 | 1 | |
| 05003569001 | 120496 | 1/4" | 29,0 | 11,0 | 18,0 | 1 | |
| 05003570001 | 120502 | 5/16" | 29,0 | 12,2 | 18,0 | 1 | |
| 05003571001 | 120519 | 11/32" | 29,0 | 13,5 | 18,0 | 1 | |
| 05003572001 | 120526 | 3/8" | 29,0 | 14,5 | 18,0 | 1 | |
| 05003573001 | 120533 | 7/16" | 29,0 | 16,0 | 18,0 | 1 | |
| 05003574001 | 120649 | 1/2" | 29,0 | 18,5 | 20,0 | 1 | |
| 05003575001 | 120557 | 9/16" | 29,0 | 19,5 | 22,0 | 1 | |
| 05003576001 | 120564 | 5/8" | 30,0 | 22,0 | 24,0 | 1 | |
| 05003577001 | 120571 | 11/16" | 30,0 | 23,0 | 24,0 | 1 | |
| 05003578001 | 120588 | 3/4" | 30,0 | 26,0 | 24,0 | 1 | |
| 05003579001 | 120595 | 13/16" | 30,0 | 28,0 | 25,0 | 1 | |
| 05003580001 | 120601 | 7/8" | 30,0 | 32,0 | 25,0 | 1 | |

8790 HMB HF Zyklus-hylsmejselinsats med 3/8"-fattning med hållarfunktion

- Hylsa (ej slag) för hand- eller maskinskruvning
- Hållarfunktion håller skruvarna säkert på verktyget
- Med verktygsväljare Take it easy: Färgkodning enligt storlekar
- Krom-vanadin, mattförokromning
- Med kulspärrspår, räffling i bakre änden för bättre grepp

8790 HMB HF Zyklus-hylsmejselinsats med 3/8"-fattning med hållarfunktion



| Code | EAN | mm | mm | mm | mm | mm | mm | |
|-------------|--------|------|------|------|------|------|----|--|
| 05003740001 | 193919 | 6,0 | 29,0 | 12,7 | 17,5 | 6,5 | 1 | |
| 05003741001 | 193926 | 7,0 | 29,0 | 13,2 | 17,5 | 6,5 | 1 | |
| 05003742001 | 193933 | 8,0 | 29,0 | 14,2 | 17,5 | 6,5 | 1 | |
| 05003743001 | 193940 | 9,0 | 29,0 | 15,7 | 17,5 | 6,5 | 1 | |
| 05003744001 | 193957 | 10,0 | 29,0 | 17,0 | 17,5 | 8,0 | 1 | |
| 05003745001 | 193964 | 11,0 | 29,0 | 18,2 | 17,5 | 9,5 | 1 | |
| 05003746001 | 193971 | 12,0 | 29,0 | 19,0 | 17,5 | 9,5 | 1 | |
| 05003747001 | 193988 | 13,0 | 29,0 | 20,4 | 19,5 | 9,5 | 1 | |
| 05003748001 | 193995 | 14,0 | 29,0 | 21,5 | 21,5 | 12,5 | 1 | |
| 05003749001 | 194008 | 15,0 | 29,0 | 23,5 | 23,5 | 12,5 | 1 | |
| 05003750001 | 194015 | 16,0 | 29,0 | 24,2 | 23,5 | 12,5 | 1 | |
| 05003751001 | 194022 | 17,0 | 29,0 | 26,0 | 23,5 | 12,5 | 1 | |
| 05003752001 | 194039 | 18,0 | 29,0 | 26,5 | 23,5 | 12,5 | 1 | |
| 05003753001 | 194046 | 19,0 | 29,0 | 28,0 | 23,5 | 12,5 | 1 | |

9607 Hyls-magnetlist B Impaktor 1

Hyls-magnetlist med 10 Impaktor-hylsmejslar för användning med elektriska eller pneumatiska slagskruvdragare med 3/8"-fattning. Impaktor-tekniken säkerställer mycket hög livslängd även vid extrema krav. Den sexkantiga profilen som används möjliggör hög kraftöverföring med samtidig precision och skydd för profilen.

Med verktygsväljare Take it easy med färgkodning efter storlek – för enkelt och snabbt val av rätt verktyg. Magnetlisten möjliggör tillfällig fastsättning på metalliska ytor och har säker låsning och lossning av hylsor tack vare Twist to unlock-systemet.

- 10 delars hylssats på hyls-magnetlist, 3/8"
- Magnetlist som håller hylsorna säkert men gör dem lätta att ta (Twist to unlock) och som kan monteras tillfälligt på vägg, hylla eller verkstadsvagn
- En smidig vridmekanism säkerställer att verktygen förvaras säkert, men lätt kan tas loss
- För användning med elektriska och pneumatiska slagskruvdragare med 3/8"-fattning
- Impaktor-teknik ger mycket hög livslängd
- Sexkantsprofilen möjliggör precis och profilskonande skruvning med hög kraftöverföring
- Med tvärgående hål och ringspår för säkringsstift och säkringsring i maskinverktyg
- Med verktygsväljare Take it easy: Färgkodning efter storlekar

9607 Hyls-magnetlist B Impaktor 1



| Code | EAN | | |
|-------------|--------|---|---|
| 05005451001 | 227546 | | 1 |
| | | 8790 B Impaktor 1x 10,0x30,0; 1x 13,0x30,0; 1x 15,0x30,0; 1x 16,0x30,0; 1x 17,0x30,0; 1x 18,0x30,0; 1x 19,0x30,0; 1x 21,0x32,0; 1x 22,0x32,0; 1x 24,0x32,0 | |
| | | 9603 1x 30,0x340,0 | |

9608 Hyls-magnetlist B Impaktor Imperial 1

- Tummått

9608 Hyls-magnetlist B Impaktor Imperial 1

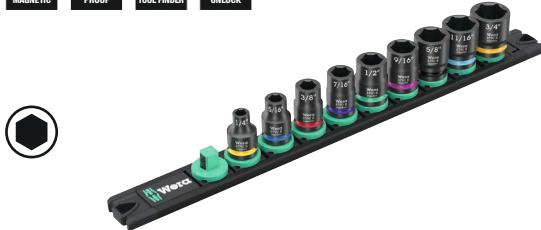

| Code | EAN | | |
|-------------|-------------------|---|---|
| 05005452001 | 4013288 227553 | | 1 |
| | | 8790 B Impaktor 1x 1/4"x30,0; 1x 5/16"x30,0; 1x 3/8"x30,0; 1x 7/16"x30,0; 1x 1/2"x30,0; 1x 9/16"x30,0; 1x 5/8"x30,0; 1x 11/16"x30,0; 1x 3/4"x30,0 | |
| | | 9601 1x 30,0x340,0 | |

Belt B 1 Zyklus hylsmejselinsats-sats, med hållarfunktion, 3/8"-fattning

Robust textilbälte i det typiska Wera-utförandet, med 9 hylsor plus hylsavtagningsverktyg på minimalt utrymme. En smidig vridmekanism säkerställer att hylsorna förvaras säkert, men lätt kan tas loss.

Med verktygsväljare "Take it easy" med färgkodning enligt storlek – för enkelt och snabbt val av rätt verktyg. Med karbinhake för fastsättning i bälteshälla eller ficka. Hylsor med hållarfunktion för bekväm skruvning och minimerad risk att tappa skruven då den närmas arbetsstycket.

Med kardborreband för enkel fastsättning t.ex. på vägg, skåp, verkstadsvagn och Weras verktygstransportsystem Wera 2go.

- 10 delars hylssats i robust textilbälte, 1/4"
- Hylsor med hållarfunktion för skruvar/muttrar
- En smidig vridmekanism säkerställer att verktygen förvaras säkert, men lätt kan tas loss
- Med verktygsväljare Take it easy: Färgkodning enligt storlekar
- För upphängning på vägg, hylla, verkstadsvagn och Wera 2go-systemet

Belt B 1 Zyklus hylsmejselinsats-sats, med hållarfunktion, 3/8"-fattning

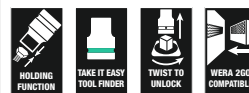

| Code | EAN | | |
|-------------|-------------------|---|---|
| 05003970001 | 4013288 194947 | | 1 |
| | | 8790 HMB HF 1x 8,0x29,0; 1x 10,0x29,0; 1x 12,0x29,0; 1x 13,0x29,0; 1x 15,0x29,0; 1x 16,0x29,0; 1x 17,0x29,0; 1x 18,0x29,0; 1x 19,0x29,0 | |
| | | ME1 1x 14,0x43,0 | |
| | | Belt B 0/9 1x 45,0x310,0 | |
| | | K30 1x 30,0x200,0 | |

Belt B 4 Zyklop hylsmejselinsats-sats, 3/8"-fattning

- 9 delars hylssats i robust textilbälte, 3/8"
- För hand- och maskinskruvning (ej slag)
- En smidig vridmekanism säkerställer att verktygen förvaras säkert, men lätt kan tas loss
- Med verktygsväljare Take it easy: Färgkodning enligt storlekar
- För upphängning på vägg, hylla, verkstadsvagn och Wera 2go-systemet

Belt B 4 Zyklop hylsmejselinsats-sats, 3/8"-fattning



| Code | EAN | | |
|-------------|-------------------|--|---|
| 05003973001 | 4013288 194978 | | 1 |
| | | 8790 HMB 1x 8,0x29,0; 1x 10,0x29,0; 1x 12,0x29,0; 1x 13,0x29,0; 1x 15,0x29,0; 1x 16,0x30,0; 1x 17,0x30,0; 1x 18,0x30,0; 1x 19,0x30,0 | |
| | | Belt B 0/9 1x 45,0x310,0 | |
| | | K30 1x 30,0x200,0 | |

Hyls-magnetlist B 4 Zyklop hylsmejselinsats-sats, 3/8"-fattning

Hyls-magnetlist med 9 hand- och maskinhylsmejsel-instser (ej slag), 3/8". En smidig vridmekanism säkerställer att hylsorna förvaras säkert, men lätt kan tas loss.

Med verktygsväljare "Take it easy" med färgkodning efter storlek – för enkelt och snabbt val av rätt verktyg.

Magnetlisten kan fästas tillfälligt på metalliska ytor och med Twist to unlock-funktionen erbjuder den säker låsning och upp-låsning av hylsor.

- 9 delars hylssats på hyls-magnetlist, 3/8"
- Magnetlist som håller hylsorna säkert men gör dem lätta att ta (Twist to unlock) och som kan monteras tillfälligt på vägg, hylla eller verkstadsvagn
- En smidig vridmekanism säkerställer att verktygen förvaras säkert, men lätt kan tas loss
- Med verktygsväljare Take it easy: Färgkodning efter storlekar

Hyls-magnetlist B 4 Zyklop hylsmejselinsats-sats, 3/8"-fattning

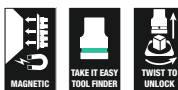

| Code | EAN | | |
|-------------|-------------------|--|---|
| 05005430001 | 4013288 223234 | | 1 |
| | | 8790 HMB 1x 8,0x29,0; 1x 10,0x29,0; 1x 12,0x29,0; 1x 13,0x29,0; 1x 15,0x29,0; 1x 16,0x30,0; 1x 17,0x30,0; 1x 18,0x30,0; 1x 19,0x30,0 | |
| | | 9601 1x 30,0x340,0 | |

Hyls-magnetlist B Imperial 1 Zyklop Zyklop hylsmejselinsats-sats, 3/8"-fattning, tummått

Hyls-magnetlist med 9 hand- och maskinhylsmejsel-instser (ej slag), 3/8". En smidig vridmekanism säkerställer att hylsorna förvaras säkert, men lätt kan tas loss.

Med verktygsväljare "Take it easy" med färgkodning efter storlek – för enkelt och snabbt val av rätt verktyg.

Magnetlisten kan fästas tillfälligt på metalliska ytor och med Twist to unlock-funktionen erbjuder den säker låsning och upp-låsning av hylsor.

- 9 delars hylsats på hyls-magnetlist, 3/8"
- Magnetlist som håller hylsorna säkert men gör dem lätta att ta (Twist to unlock) och som kan monteras tillfälligt på vägg, hylla eller verkstadsvagn
- En smidig vridmekanism säkerställer att verktygen förvaras säkert, men lätt kan tas loss
- Med verktygsväljare Take it easy: Färgkodning efter storlekar

Hyls-magnetlist B Imperial 1 Zyklop Zyklop hylsmejselinsats-sats, 3/8"-fattning, tummått



| Code | EAN | | |
|-------------|-------------------|--|---|
| 05005450001 | 4013288 223258 | | 1 |
| | | 8790 HMB 1x 1/4"x29,0; 1x 9/16"x29,0; 1x 11/32"x29,0; 1x 3/8"x29,0; 1x 7/16"x29,0; 1x 1/2"x29,0; 1x 9/16"x29,0; 1x 5/8"x30,0; 1x 3/4"x30,0 | |
| | | 9601 1x 30,0x340,0 | |

8790 HMB Deep hylsmejselinsats med 3/8"-fattning

Lång 3/8" Hand- och maskin-hylsmejselinsats (ISO 2725 del 3) med kulsparrspår; för sexkantsskruvar och -muttrar. För hand- eller maskinskrivning (ej slag) även vid djupt liggande förskruvning och utskjutande gängstänger.

Med verktygsväljare Take it easy med färgkodning enligt storlek – för enkelt och snabbt val av rätt verktyg. Bra grepp som är enkelt att få tag på, även med oljiga händer.

Sexkantsprofilen möjliggör överföring av stora krafter och belastar muttrarnas och skruvskallarnas kanter mindre än en tolvkantig profil gör. Tätstegade spärrmekanismer gör dessutom tolvkantsprofilen överflödigt, även i begränsade utrymmen, tack vare den minimala returvinkeln.

- Lång hylsmejsel för djupt liggande förskruvningar, även vid utskjutande gängstänger i trånga utrymmen
- Sexkantsprofil som tillåter precis skruvning med hög kraftöverföring, utan att skada profilen
- Med verktygsväljare Take it easy: Färgkodning enligt storlekar
- Räfpling i bakre änden för bättre grepp vid handskrivning
- För hand- och maskinskrivning (ej slag), med kulsparrspår
- Av mattförkromat krom-vanadin-stål

8790 HMB Deep hylsmejselinsats med 3/8"-fattning



| Code | EAN | | mm | mm | mm | mm | |
|-------------|--------|--|------|------|------|------|---|
| 05004530001 | 210388 | | 8,0 | 64,0 | 12,2 | 17,0 | 1 |
| 05004531001 | 210395 | | 9,0 | 64,0 | 13,5 | 17,0 | 1 |
| 05004532001 | 210401 | | 10,0 | 64,0 | 14,5 | 17,0 | 1 |
| 05004533001 | 210418 | | 11,0 | 64,0 | 15,7 | 17,0 | 1 |
| 05004534001 | 210425 | | 12,0 | 64,0 | 16,5 | 18,0 | 1 |
| 05004535001 | 210432 | | 13,0 | 64,0 | 19,0 | 17,0 | 1 |
| 05004536001 | 210449 | | 14,0 | 64,0 | 20,0 | 18,0 | 1 |
| 05004537001 | 210456 | | 15,0 | 64,0 | 22,0 | 20,0 | 1 |
| 05004538001 | 210463 | | 16,0 | 64,0 | 22,0 | 20,0 | 1 |
| 05004539001 | 210470 | | 17,0 | 64,0 | 24,0 | 22,0 | 1 |
| 05004540001 | 210487 | | 18,0 | 64,0 | 26,0 | 23,0 | 1 |
| 05004541001 | 210494 | | 19,0 | 64,0 | 26,0 | 23,0 | 1 |
| 05004542001 | 210500 | | 20,0 | 64,0 | 28,0 | 25,0 | 1 |
| 05004543001 | 210517 | | 21,0 | 64,0 | 28,0 | 25,0 | 1 |
| 05004544001 | 210524 | | 22,0 | 64,0 | 30,0 | 26,0 | 1 |

Belt B Deep 1 hylsmejselinsats-sats, 3/8"-fattning

Robust textilband i det typiska Wera-utförandet, med 9 långa 3/8"-insatser för hand- och maskinskruvning (ej slag) på minimalt utrymme. En smidig vridmekanism säkerställer att hylsorna förvaras säkert, men lätt kan tas loss. Med karbinhake för fastsättning i bälteshålla eller ficka.

Med kardborreband för enkel fastsättning t.ex. på vägg, skåp, verkstadsvagn och Weras verktygstransportsystem Wera 2go. Långa 3/8" hylsmejselinsatser för hand- eller maskinskruvning (ej slag) (ISO 2725-Teil 3) från Wera, även för djupt liggande förskruvningar och utskjutande gängstänger.

Med verktygsväljare Take it easy med färgkodning enligt storlek – för enkelt och snabbt val av rätt verktyg. Bra grepp som är enkelt att få tag på, även med oljiga händer. Med sexkantsprofil och kulsparrspår.

Sexkantsprofilen möjliggör överföring av stora krafter och belastar muttrarnas och skruvskallarnas kanter mindre än en tolvkantig profil gör. Tätstegade spärrmekanismer gör dessutom tolvkantsprofilen överflödig, även i begränsade utrymmen, tack vare den minimala returvinkeln. För sexkantsskruvar och -muttrar.

- 9 delars hylssats på robust textilband 3/8"
- En smidig vridmekanism säkerställer att verktygen förvaras säkert, men lätt kan tas loss
- Lång 3/8" hylsmejsel för djupt liggande förskruvningar i trånga utrymmen och vid utskjutande gängstänger
- Sexkantsprofilen möjliggör precis och profilskonande skruvning med hög kraftöverföring
- Med verktygsväljare Take it easy: Färgkodning enligt storlekar

Belt B Deep 1 hylsmejselinsats-sats, 3/8"-fattning



| Code | EAN | | |
|-------------|--------|---|---|
| 05004545001 | 210555 | | 1 |
| | | ● 8790 HMB Deep 1x 8,0x64,0; 1x 10,0x64,0; 1x 12,0x64,0; 1x 13,0x64,0; 1x 15,0x64,0; 1x 16,0x64,0; 1x 17,0x64,0; 1x 18,0x64,0; 1x 19,0x64,0 | |
| | | Belt B 0/9 1x 45,0x310,0 | |
| | | K30 1x 30,0x200,0 | |

Hyls-magnetlist B Deep 1 hylsmejselinsats-sats, 3/8"-fattning

Hyls-magnetlist med 9 långa hand- och maskinhylsmejsel-instser (ej slag), 3/8". En smidig vridmekanism säkerställer att hylsorna förvaras säkert, men lätt kan tas loss.

Långa 3/8" hand- och maskinhylsmejselinsatser (ISO 2725-Teil 3) från Wera för hand- eller maskinskruvning (ej slag), även för djupt liggande förskruvningar och utskjutande gängstänger.

Med verktygsväljare "Take it easy" med färgkodning efter storlek – för enkelt och snabbt val av rätt verktyg. Bra grepp som är enkelt att få tag på, även med oljiga händer.

Med sexkantsprofil och kulsparrspår. Sexkantsprofilen tillåter överföring av stora krafter och belastar muttrarnas och skruvskallarnas kanter mindre än en tolvkantig profil gör.

Tätstegade spärrmekanismer gör dessutom tolvkantsprofilen överflödig, även i begränsade utrymmen, tack vare den minimala returvinkeln.

För sexkantsskruvar och -muttrar. Magnetlisten kan fästas tillfälligt på metalliska ytor och med Twist to unlock-funktionen erbjuder den säker låsning och upplåsning av hylsor.

- 9 delars hylssats på hyls-magnetlist, 3/8"
- Magnetlist som håller hylsorna säkert men gör dem lätta att ta (Twist to unlock) och som kan monteras tillfälligt på vägg, hylla eller verkstadsvagn
- En smidig vridmekanism säkerställer att verktygen förvaras säkert, men lätt kan tas loss
- Lång 3/8" hylsmejsel för djupt liggande förskruvningar i trånga utrymmen och vid utskjutande gängstänger
- Sexkantsprofilen möjliggör precis och profilskonande skruvning med hög kraftöverföring

Hyls-magnetlist B Deep 1 hylsmejselinsats-sats, 3/8"-fattning

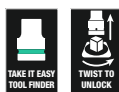

| Code | EAN | | |
|-------------|--------|---|---|
| 05005440001 | 223241 | | 1 |
| | | ● 8790 HMB Deep 1x 8,0x64,0; 1x 10,0x64,0; 1x 12,0x64,0; 1x 13,0x64,0; 1x 15,0x64,0; 1x 16,0x64,0; 1x 17,0x64,0; 1x 18,0x64,0; 1x 19,0x64,0 | |
| | | 9601 1x 30,0x340,0 | |

8767 B HF TORX® Zyklop bitshylsa med 3/8"-fattning, med hållarfunktion

- Bitshylsa (ej slag) för hand- eller maskinskruvning
- Hållarfunktion håller skruvarna säkert på verktyget
- Med verktygsväljare Take it easy: Färgkodning enligt storlekar
- Räfpling i bakre änden för bättre grepp vid handskruvning
- Krom-vanadin, mattförokromning

8767 B HF TORX® Zyklop bitshylsa med 3/8"-fattning, med hållarfunktion



| Code | EAN | | | | | | | |
|-------------|---------|--|--|-------|-------|------|------|---|
| Code | 4013288 | | | mm | mm | mm | | |
| 05003059001 | 189097 | | | TX 10 | 35,0 | 12,0 | 17,5 | 1 |
| 05003060001 | 188830 | | | TX 15 | 35,0 | 12,0 | 17,5 | 1 |
| 05003061001 | 188847 | | | TX 20 | 35,0 | 12,0 | 17,5 | 1 |
| 05003062001 | 188854 | | | TX 25 | 35,0 | 12,0 | 17,5 | 1 |
| 05003063001 | 188861 | | | TX 25 | 107,0 | 12,0 | 17,5 | 1 |
| 05003064001 | 188878 | | | TX 27 | 35,0 | 12,0 | 17,5 | 1 |
| 05003065001 | 188885 | | | TX 27 | 107,0 | 12,0 | 17,5 | 1 |
| 05003066001 | 188892 | | | TX 30 | 35,0 | 12,0 | 17,5 | 1 |
| 05003067001 | 188908 | | | TX 30 | 107,0 | 12,0 | 17,5 | 1 |
| 05003068001 | 188915 | | | TX 40 | 35,0 | 12,0 | 17,5 | 1 |
| 05003069001 | 188922 | | | TX 40 | 107,0 | 12,0 | 17,5 | 1 |
| 05003070001 | 188939 | | | TX 45 | 38,5 | 12,0 | 17,5 | 1 |
| 05003071001 | 188946 | | | TX 45 | 100,0 | 12,0 | 17,5 | 1 |
| 05003072001 | 188953 | | | TX 50 | 38,5 | 12,0 | 17,5 | 1 |
| 05003073001 | 188960 | | | TX 50 | 100,0 | 12,0 | 17,5 | 1 |

8767 B TORX® Zyklop bitshylsa med 3/8"-fattning, med extra smalt profilområde

- Bitshylsa (ej slag) för hand- eller maskinskruvning
- Hållarfunktion håller skruvarna säkert på verktyget
- Med verktygsväljare Take it easy: Färgkodning efter storlekar
- Räfpling i bakre änden för bättre grepp vid handskruvning
- Krom-vanadin, mattförokromning

8767 B TORX® Zyklop bitshylsa med 3/8"-fattning, med extra smalt profilområde



| Code | EAN | | | | | | | | |
|-------------|---------|--|--|-------|-------|------|------|------|---|
| Code | 4013288 | | | mm | mm | mm | mm | | |
| 05003074001 | 227102 | | | TX 25 | 107,0 | 12,0 | 17,5 | 81,5 | 1 |
| 05003075001 | 227119 | | | TX 30 | 107,0 | 12,0 | 17,5 | 81,5 | 1 |

Belt B 3 TORX® HF Zyklus bitshylssats TORX®, med hållarfunktion, 3/8"-fattning

Robust textilbälte i det typiska Wera-utförandet, med 9 bitshylsor på minimalt utrymme. En smidig vridmekanism säkerställer att hylsorna förvaras säkert, men lätt kan tas loss.

Med verktygsväljare „Take it easy“ med färgkodning enligt storlek – för enkelt och snabbt val av rätt verktyg. Med karbinhake för fastsättning i bälteshålla eller ficka. Extra korta och stabila bitshylsor med de fördelar som Weras bitsteknik erbjuder.

Bitshylsor med hållarfunktion för bekväm skruvning och minimerad risk att tappa skruven då den närmas arbetsstycket. Med kardborreband för enkel fastsättning t.ex. på vägg, skåp, verkstadsvagn och Weras verktygstransportsystem Wera 2go.

- 9 delars bitshylssats på robust textilbälte, 3/8"
- Bitshylsor med de fördelar som Weras bitsteknik erbjuder
- Bitshylsor med hållarfunktion för skruvar
- En smidig vridmekanism säkerställer att verktygen förvaras säkert, men lätt kan tas loss
- För upphängning på vägg, hylla, verkstadsvagn och Wera 2go-systemet

Belt B 3 TORX® HF Zyklus bitshylssats TORX®, med hållarfunktion, 3/8"-fattning

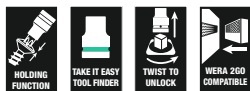

| | | | |
|-------------|---------|---|---|
| | | | |
| Code | EAN | | |
| 05003972001 | 4013288 | | 1 |
| | 194961 | | |
| | | 8767 B HF 1x TX 10x35,0; 1x TX 15x35,0; 1x TX 20x35,0; 1x TX 25x35,0; 1x TX 27x35,0; 1x TX 30x35,0; 1x TX 40x35,0; 1x TX 45x38,5; 1x TX 50x38,5 | |
| | | Belt B 0/9 1x 45,0x310,0 | |
| | | K30 1x 30,0x200,0 | |

8767 B TORX® HF 1 Zyklus bitshylssats TORX®, med 3/8"-fattning, med hållarfunktion

- Bitshylsor med hållarfunktion för TORX® skruvar
- Hållarfunktion håller skruvarna säkert på verktyget
- Med verktygsväljare „Take it easy“: Färgkodning enligt storlekar
- Räfpling i bakre hylsändan för bättre grepp vid handskruvning

8767 B TORX® HF 1 Zyklus bitshylssats TORX®, med 3/8"-fattning, med hållarfunktion

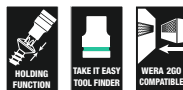

| | | | |
|-------------|---------|--|---|
| | | | |
| Code | EAN | | |
| 05003185001 | 4013288 | | 1 |
| | 195074 | | |
| | | 8767 B HF 1x TX 25x107,0; 1x TX 27x107,0; 1x TX 30x107,0; 1x TX 40x107,0; 1x TX 45x100,0; 1x TX 50x100,0 | |

8740 B HF Zyklop bitshylsa med 3/8"-fattning, med hållarfunktion för insexskruvar

- Bitshylsa (ej slag) för hand- eller maskinskruvning
- Hållarfunktion håller skruvarna säkert på verktyget
- Med verktygsväljare „Take it easy“: Färgkodning enligt storlekar

8740 B HF Zyklop bitshylsa med 3/8"-fattning, med hållarfunktion för insexskruvar



| Code | EAN | mm | mm | mm | mm | mm | mm |
|-------------|--------|------|-------|-------|------|------|----|
| 05003030001 | 188557 | 3,0 | 35,0 | 12,0 | 17,5 | 1 | |
| 05003031001 | 188564 | 4,0 | 35,0 | 12,0 | 17,5 | 1 | |
| 05003032001 | 188571 | 4,0 | 107,0 | 12,0 | 17,5 | 1 | |
| 05003033001 | 188649 | 5,0 | 35,0 | 12,0 | 17,5 | 1 | |
| 05003034001 | 188656 | 5,0 | 107,0 | 12,0 | 17,5 | 1 | |
| 05003035001 | 188663 | 6,0 | 35,0 | 12,0 | 17,5 | 1 | |
| 05003036001 | 188731 | 6,0 | 107,0 | 12,0 | 17,5 | 1 | |
| 05003037001 | 188748 | 7,0 | 38,5 | 12,0 | 17,5 | 1 | |
| 05003038001 | 188755 | 7,0 | 100,0 | 12,0 | 17,5 | 1 | |
| 05003039001 | 188779 | 8,0 | 38,5 | 12,0 | 17,5 | 1 | |
| 05003040001 | 188786 | 8,0 | 100,0 | 12,0 | 17,5 | 1 | |
| 05003041001 | 188793 | 9,0 | 38,5 | 12,0 | 17,5 | 1 | |
| 05003042001 | 188809 | 9,0 | 100,0 | 12,0 | 17,5 | 1 | |
| 05003043001 | 188816 | 10,0 | 38,5 | 12,0 | 17,5 | 1 | |
| 05003044001 | 188823 | 10,0 | 100,0 | 12,0 | 17,5 | 1 | |
| 05003080001 | 193407 | | 1/8" | 35,0 | 12,0 | 17,5 | 1 |
| 05003081001 | 193414 | | 1/8" | 107,0 | 12,0 | 17,5 | 1 |
| 05003082001 | 193421 | | 9/64" | 35,0 | 12,0 | 17,5 | 1 |
| 05003083001 | 193438 | | 5/32" | 35,0 | 12,0 | 17,5 | 1 |
| 05003084001 | 193445 | | 5/32" | 107,0 | 12,0 | 17,5 | 1 |
| 05003085001 | 193452 | | 3/16" | 35,0 | 12,0 | 17,5 | 1 |
| 05003086001 | 193551 | | 3/16" | 107,0 | 12,0 | 17,5 | 1 |
| 05003087001 | 193568 | | 7/32" | 35,0 | 12,0 | 17,5 | 1 |
| 05003088001 | 193575 | | 7/32" | 107,0 | 12,0 | 17,5 | 1 |
| 05003089001 | 193612 | | 1/4" | 35,0 | 12,0 | 17,5 | 1 |
| 05003090001 | 193629 | | 1/4" | 107,0 | 12,0 | 17,5 | 1 |
| 05003091001 | 193636 | | 5/16" | 38,5 | 12,0 | 17,5 | 1 |
| 05003092001 | 193643 | | 5/16" | 100,0 | 12,0 | 17,5 | 1 |
| 05003093001 | 193650 | | 3/8" | 38,5 | 12,0 | 17,5 | 1 |
| 05003094001 | 193667 | | 3/8" | 100,0 | 12,0 | 17,5 | 1 |

8740 B Zyklop bitshylsa med 3/8"-fattning med extra smalt profilområde

- Bitshylsa (ej slag) för hand- eller maskinskruvning
- Hållarfunktion håller skruvarna säkert på verktyget
- Med verktygsväljare Take it easy: Färgkodning efter storlekar

8740 B Zyklop bitshylsa med 3/8"-fattning med extra smalt profilområde



| Code | EAN | mm | mm | mm | mm | mm | mm |
|-------------|--------|------|-------|------|------|------|----|
| 05003050001 | 227058 | 4,0 | 107,0 | 12,0 | 17,5 | 81,5 | 1 |
| 05003051001 | 227065 | 5,0 | 107,0 | 12,0 | 17,5 | 81,5 | 1 |
| 05003052001 | 227072 | 6,0 | 107,0 | 12,0 | 17,5 | 81,5 | 1 |
| 05003054001 | 227089 | 8,0 | 100,0 | 12,0 | 17,5 | 74,5 | 1 |
| 05003056001 | 227096 | 10,0 | 100,0 | 12,0 | 17,5 | 74,5 | 1 |

Belt B 2 Zyklop bitshylssats insex, med hållarfunktion, 3/8"-fattning

Robust textilbälte i det typiska Wera-utförandet, med 8 bitshylsor på minimalt utrymme. En smidig vridmekanism säkerställer att hylsorna förvaras säkert, men lätt kan tas loss.

Med verktygsväljare „Take it easy“ med färgkodning enligt storlek – för enkelt och snabbt val av rätt verktyg. Med karbinhake för fastsättning i bälteshålla eller ficka.

Extra korta och stabila bitshylsor med de fördelar som Weras bitsteknik erbjuder. Bitshylsor med hållarfunktion för bekväm skruvning och minimerad risk att tappa skruven då den närmas arbetsstycket.

Med kardborreband för enkel fastsättning t.ex. på vägg, skåp, verkstadsvagn och Weras verktygstransportsystem Wera 2go.

- 8 delars bitshylssats på robust textilbälte, 3/8"
- Bitshylsor med de fördelar som Weras bitsteknik erbjuder
- Bitshylsor med hållarfunktion för skruvar
- En smidig vridmekanism säkerställer att verktygen förvaras säkert, men lätt kan tas loss
- För upphängning på vägg, hylla, verkstadsvagn och Wera 2go-systemet

Belt B 2 Zyklop bitshylssats insex, med hållarfunktion, 3/8"-fattning



| Code | EAN | | |
|-------------|--------|---|---|
| 05003971001 | 194954 | | 1 |
| | | ○ 8740 B HF 1x 3,0x35,0; 1x 4,0x35,0; 1x 5,0x35,0; 1x 6,0x35,0; 1x 7,0x38,5; 1x 8,0x38,5; 1x 9,0x38,5; 1x 10,0x38,5 | |
| | | Belt B 0/8 1x 45,0x275,0 | |
| | | K30 1x 30,0x200,0 | |

8740 B HF 1 Zyklop bitshylssats, med 3/8"-fattning, med hållarfunktion för insexskruvar

- Kompakt och robust textilbox. Låg vikt, låg volym
- Bitshylsor (ej slag) för hand- eller maskinskruvning
- Hållarfunktion håller skruvarna säkert på verktyget
- Med verktygsväljare „Take it easy“: Färgkodning enligt storlekar
- Räfpling i bakre hylsänden för bättre grepp vid handskruvning
- Långt utförande

8740 B HF 1 Zyklop bitshylssats, med 3/8"-fattning, med hållarfunktion för insexskruvar



| Code | EAN | | |
|-------------|--------|---|---|
| 05003180001 | 195050 | | 1 |
| | | ○ 8740 B HF 1x 4,0x107,0; 1x 5,0x107,0; 1x 6,0x107,0; 1x 7,0x100,0; 1x 8,0x100,0; 1x 9,0x100,0; 1x 10,0x100,0 | |

8740 B HF Imperial 1 Zyklop Bitshylssats, med 3/8"-fattning, med hållarfunktion för insexskruvar

- Långt utförande
- Tummått

8740 B HF Imperial 1 Zyklop Bitshylssats, med 3/8"-fattning, med hållarfunktion för insexskruvar



| | | | |
|-------------|-------------------|---|---|
| | | | |
| Code | EAN | | |
| 05003181001 | 4013288 195067 | | 1 |
| | | 8740 B HF 1x 1/8"x107,0; 1x 5/32"x107,0; 1x 3/16"x107,0; 1x 7/32"x107,0; 1x 1/4"x107,0; 1x 5/16"x100,0; 1x 3/8"x100,0 | |

Belt B Imperial 1 Zyklop bitshylssats insex, med hållarfunktion, 3/8"-fattning

Robust textilbälte i det typiska Wera-utförandet, med 8 bitshylsor på minimalt utrymme. En smidig vridmekanism säkerställer att hylsorna förvaras säkert, men lätt kan tas loss.

Med verktygsväljare „Take it easy“ med färgkodning enligt storlek – för enkelt och snabbt val av rätt verktyg. Med karbinhake för fastsättning i bälteshälla eller ficka.

Extra korta och stabila bitshylsor med de fördelar som Weras bitsteknik erbjuder. Bitshylsor med hållarfunktion för bekväm skruvning och minimerad risk att tappa skruven då den närmas arbetsstycket.

Med kardborreband för enkel fastsättning t.ex. på vägg, skåp, verkstadsvagn och Weras verktygstransportsystem Wera 2go.

- 8 delars bitshylssats på robust textilbälte, 3/8"
- Bitshylsor med de fördelar som Weras bitsteknik erbjuder
- Bitshylsor med hållarfunktion för skruvar
- En smidig vridmekanism säkerställer att verktygen förvaras säkert, men lätt kan tas loss
- För upphängning på vägg, hylla, verkstadsvagn och Wera 2go-systemet
- Tummått

Belt B Imperial 1 Zyklop bitshylssats insex, med hållarfunktion, 3/8"-fattning



| | | | |
|-------------|-------------------|---|---|
| | | | |
| Code | EAN | | |
| 05003974001 | 4013288 194985 | | 1 |
| | | 8740 B HF 1x 1/8"x35,0; 1x 3/64"x35,0; 1x 5/32"x35,0; 1x 3/16"x35,0; 1x 7/32"x35,0; 1x 1/4"x35,0; 1x 5/16"x38,5; 1x 3/8"x38,5 | |
| | | Belt B 0/8 1x 45,0x275,0 | |
| | | K30 1x 30,0x200,0 | |

Bicycle Set 8

Hylssats, 7 delar, med $\frac{3}{8}$ "-fattning för typiska cykeltillämpningar. Bitshylsor med 30 mm långt och extra smalt profilområde för bättre åtkomlighet i trånga utrymmen. Råfflingen underlättar manuell skruvning utan att glida.

Med verktygsväljare Take it easy med färgkodning efter storlek – för enkelt och snabbt val av rätt verktyg.

- Bitshylsor med hållarfunktion för de vanligaste TORX®- och insexskruvarna
- Hållarfunktion håller skruvarna säkert på verktyget
- Med verktygsväljare Take it easy: Färgkodning efter storlekar
- Råffling i bakre hylsändan för bättre grepp vid handskruvning
- I en robust vikfodral för enkel transport

Bicycle Set 8



| Code | EAN | | | | | | | |
|-------------|-------------------|----|--|--|--|--|--|---|
| 05004176001 | 4013288 220622 | | | | | | | 1 |
| | | ♻️ | 8767 B | | | | | |
| | | | 1x TX 25x107,0; 1x TX 30x107,0 | | | | | |
| | | ⊙ | 8740 B | | | | | |
| | | | 1x 4,0x107,0; 1x 5,0x107,0; 1x 6,0x107,0; 1x 8,0x100,0; 1x 10,0x100,0 | | | | | |
| | | | K120 | | | | | |
| | | | 1x 50,0x70,0 | | | | | |

8796 LB Zyklop-förlängning "flexible-lock" med frihjulshylsa, lång, $\frac{3}{8}$ "

- För $\frac{3}{8}$ " fyrkants-hylsmejselinsatser med kulspärr
- Flexibelt låssystem för valfri låsning eller snabbt byte av insatsverktyget
- Med frihjulshylsa för blixtnabb åtdragning och lossning av skruvar och muttrar

8796 LB Zyklop-förlängning "flexible-lock" med frihjulshylsa, lång, $\frac{3}{8}$ "



| Code | EAN | | | | | | | |
|-------------|-------------------|---|-----------------|-------|--|--|--|---|
| 05003592001 | 4013288 121325 | ⊙ | | mm | | | | 1 |
| | | | $\frac{3}{8}$ " | 200,0 | | | | |

8796 SB Zyklop-förlängning "flexible-lock" med frihjulshylsa, kort, $\frac{3}{8}$ "

- Flexibelt låssystem för valfri låsning eller snabbt byte av insatsverktyget
- För $\frac{3}{8}$ " fyrkants-hylsmejselinsatser med kulspärr
- Med frihjulshylsa för blixtnabb åtdragning och lossning av skruvar och muttrar

8796 SB Zyklop-förlängning "flexible-lock" med frihjulshylsa, kort, $\frac{3}{8}$ "



| Code | EAN | | | | | | | |
|-------------|-------------------|---|-----------------|-------|--|--|--|---|
| 05003591001 | 4013288 121318 | ⊙ | | mm | | | | 1 |
| | | | $\frac{3}{8}$ " | 125,0 | | | | |

8794 LB Zyklop-förlängning med frihjulshylsa, lång, 3/8"

Wera Zyklop-förlängning med lättgreppad frihjulshylsa för blixtsnabb åtdragning och lossning av skruvar och muttrar. Av mattförokromat krom-vanadin-stål.

8794 LB Zyklop-förlängning med frihjulshylsa, lång, 3/8"



| Code | EAN | □ | ↑ | | | | | | |
|-------------|--------|------|-------|--|--|--|--|--|---|
| 05003583001 | 121288 | 3/8" | 200,0 | | | | | | 1 |

8794 SB Zyklop-förlängning med frihjulshylsa, kort, 3/8"

Wera Zyklop-förlängning med lättgreppad frihjulshylsa för blixtsnabb åtdragning och lossning av skruvar och muttrar. Av mattförokromat krom-vanadin-stål.

8794 SB Zyklop-förlängning med frihjulshylsa, kort, 3/8"



| Code | EAN | □ | ↑ | | | | | | |
|-------------|--------|------|-------|--|--|--|--|--|---|
| 05003582001 | 121271 | 3/8" | 125,0 | | | | | | 1 |

8789 B Zyklop-T-handtag, 3/8"

Wera Zyklop T-handtag för högre momentöverföring. För 3/8" fyrkant-hylsmejselinsatser med kulspar. Med rörlig fattning som tillåter flexibel användning. Av högkvalitativt mattförokromat krom-vanadin-stål.

8789 B Zyklop-T-handtag, 3/8"



| Code | EAN | □ | ↑ | | | | | | |
|-------------|--------|------|-------|--|--|--|--|--|---|
| 05003581001 | 121516 | 3/8" | 165,0 | | | | | | 3 |

8795 B Zyklop-kardan, 3/8"

Wera Zyklop kardan för 3/8" fyrkant-hylsmejselinsatser med kulspar.

8795 B Zyklop-kardan, 3/8"



| Code | EAN | □ | ↑ | | | | | | |
|-------------|--------|------|------|--|--|--|--|--|---|
| 05003585001 | 121523 | 3/8" | 50,0 | | | | | | 1 |

8794 B Zyklop "Wobble"-förlängning, 3/8"

"Wobble"-förlängning för Wera Zyklop. Med möjlig lutningsvinkel på 15° i alla riktningar. Detta tillåter snabbt och precist arbete i svåra och trånga installationssituationer.

8794 B Zyklop "Wobble"-förlängning, 3/8"



| Code | EAN | □ | ↑ | | | | | | |
|-------------|--------|------|------|--|--|--|--|--|---|
| 05003584001 | 121295 | 3/8" | 76,0 | | | | | | 1 |

8784 B Zyklop-adapter, 3/8"

- 3/8" Zyklop-adapter med snabbfäste för snabbt bitsbyte

8784 B Zyklop-adapter, 3/8"



| Code | EAN | □ | □ | ↑ | | | | | |
|-------------|--------|------|------|------|--|--|--|--|---|
| 05003590001 | 121301 | 1/4" | 3/8" | 44,0 | | | | | 1 |

Bälte B (textilbälte), 8 delar, tomt



| Code | EAN | | |
|-------------|-------------------|------------------------------------|---|
| 05003980001 | 4013288 195005 | | 1 |
| | | Belt B 0/8 1x 45,0x275,0 | |
| | | K30 1x 30,0x200,0 | |

Bälte B (textilbälte), 9 delar, tomt



| Code | EAN | | |
|-------------|-------------------|------------------------------------|---|
| 05003981001 | 4013288 195012 | | 1 |
| | | Belt B 0/9 1x 45,0x310,0 | |
| | | K30 1x 30,0x200,0 | |

9601 Hyls-magnetlist, 3/8", tomt

1 Hyls-magnetlist, tomt. För upp till 10 hylsmejselinsatser och/eller bitshylsor med 3/8"-fattning.

Magnetlisten kan fästas tillfälligt på metalliska ytor och med Twist to unlock-funktionen erbjuder den säker låsning och upplåsning av hylsor.

- Magnetlist som håller hylsorna säkert men gör dem lätta att ta (Twist to unlock) och som kan monteras tillfälligt på vägg, hylla eller verkstadsvagn
- En smidig vridmekanism säkerställer att verktygen förvaras säkert, men lätt kan tas loss
- Tomt, för upp till 10 hylsor, 3/8"

9601 Hyls-magnetlist, 3/8", tomt

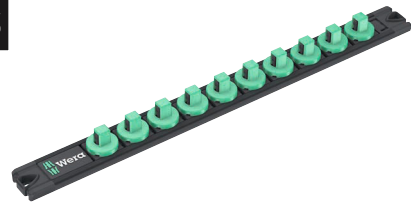

| Code | EAN | mm | mm | | | | |
|-------------|-------------------|------|-------|--|--|--|---|
| 05136421001 | 4013288 223333 | 30,0 | 340,0 | | | | 1 |

Zyklop Speed – Otroligt snabbt och otroligt flexibelt

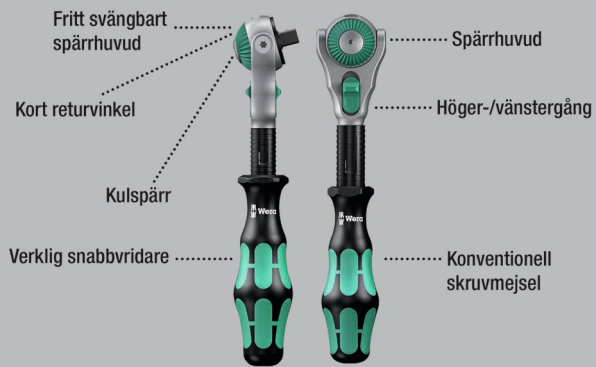

Extremt kompakt förvaring av många verktyg på litet utrymme. Spärrskafthssats med helt ny känsla tack vare nya textilboxar som är mycket robusta och har livslängd.

Kan placeras upprätt för översiktlig förvaring i verkstadshyllan. Extra gott ytskydd genom ytttermaterial av textil. Låg vikt och volym för enkel transport.

Med verktygsväljare „Take it easy“:
Färgkodning enligt storlekar.

- Fritt svängbart spärrhuvud med 5 definierade lägen
- Tätstegad mekanism med 72 tänder
- Kort returvinkel, endast 5°
- Frihjulshylsa för hög arbetshastighet
- Med verktygsväljare „Take it easy“: Färgkodning enligt storlekar
- Kompakt och robust textilbox med låg vikt och liten volym

8100 SC 6 Zyklop Speed-spärrhandtagssats, 1/2"-fattning, metriska mått



| Code | EAN | | |
|-------------|-------------------|---|---|
| 05004076001 | 4013288 173874 | | 1 |
| | | 8000 C 1x 1/2"x277,0 | |
| | | 8790 HMC 1x 10,0x37,0; 1x 11,0x37,0; 1x 12,0x37,0; 1x 13,0x37,0; 1x 14,0x37,0; 1x 15,0x37,0; 1x 16,0x37,0; 1x 17,0x37,0; 1x 18,0x37,0; 1x 19,0x37,0 | |
| | | 8794 LC 1x 1/2"x250,0 | |
| | | 8794 C 1x 1/2"x52,0 | |
| | | 8784 C2 1x 9/16"x1/2"x50,0 | |
| | | 851/2 Z PH 1x PH 2x32; 1x PH 3x32 | |
| | | 855/2 Z PZ 1x PZ 2x32; 1x PZ 3x32 | |
| | | 867/2 Z TORX® 1x TX 20x35; 1x TX 25x35; 1x TX 30x35; 1x TX 40x35; 1x TX 45x35; 1x TX 50x35 | |
| | | 840/2 Z 1x 5x30; 1x 6x30; 1x 8x30; 1x 10x30 | |

8100 SC 9 Zyklop Speed-spärrhandtagssats, 1/2"-fattning, tummått



| Code | EAN | | | |
|-------------|--------|---|--|---|
| 05004079001 | 173997 | | | 1 |
| | | □ | 8000 C 1x 1/2"x277,0 | |
| | | ● | 8790 HMC 1x 3/8"x37,0; 1x 7/16"x37,0; 1x 1/2"x37,0; 1x 9/16"x37,0; 1x 19/32"x37,0; 1x 5/8"x37,0; 1x 11/16"x37,0; 1x 3/4"x37,0; 1x 25/32"x37,0; 1x 13/16"x37,0 | |
| | | □ | 8794 LC 1x 1/2"x250,0 | |
| | | □ | 8794 C 1x 1/2"x52,0 | |
| | | ● | 8784 C2 1x 5/16"x1/2"x50,0 | |
| | | + | 851/2 Z PH 1x PH 2x32; 1x PH 3x32 | |
| | | + | 855/2 Z PZ 1x PZ 2x32; 1x PZ 3x32 | |
| | | ✦ | 867/2 Z TORX® 1x TX 20x35; 1x TX 25x35; 1x TX 30x35; 1x TX 40x35; 1x TX 45x35; 1x TX 50x35 | |
| | | ○ | 840/2 Z 1x 7/32"x30; 1x 1/4"x30; 1x 5/16"x30; 1x 3/8"x30 | |

8100 SC 2 Zyklop Speed-spärrhandtagssats, 1/2"-fattning, metrisk mått

- 37 delars sortiment i robust metallåda

8100 SC 2 Zyklop Speed-spärrhandtagssats, 1/2"-fattning, metrisk mått



| Code | EAN | | | |
|-------------|--------|---|--|---|
| 05003645001 | 121189 | | | 1 |
| | | □ | 8000 C 1x 1/2"x277,0 | |
| | | ● | 8790 HMC 1x 10,0x37,0; 1x 11,0x37,0; 1x 12,0x37,0; 1x 13,0x37,0; 1x 14,0x37,0; 1x 15,0x37,0; 1x 16,0x37,0; 1x 17,0x37,0; 1x 18,0x37,0; 1x 19,0x37,0; 1x 20,0x37,0; 1x 21,0x37,0; 1x 22,0x37,0; 1x 24,0x37,0; 1x 27,0x40,0; 1x 30,0x42,0; 1x 32,0x42,0 | |
| | | □ | 8789 C 1x 1/2"x250,0 | |
| | | □ | 8794 C 1x 1/2"x52,0 | |
| | | □ | 8795 C 1x 1/2"x69,0 | |
| | | ● | 8784 C2 1x 5/16"x1/2"x50,0 | |
| | | □ | 8796 SC 1x 1/2"x125,0 | |
| | | □ | 8796 LC 1x 1/2"x250,0 | |
| | | + | 851/2 Z PH 1x PH 3x32 | |
| | | + | 855/2 Z PZ 1x PZ 3x32 | |
| | | ✦ | 867/2 Z TORX® 1x TX 20x35; 1x TX 25x35; 1x TX 30x35; 1x TX 40x35; 1x TX 45x35; 1x TX 50x35; 1x TX 55x35 | |
| | | ○ | 840/2 Z 1x 5x30; 1x 6x30; 1x 8x30; 1x 10x30 | |

8100 SC 4 Zyklop Speed-spärrhandtagssats, 1/2"-fattning, tummått

- 38 delars sortiment i robust metallåda

8100 SC 4 Zyklop Speed-spärrhandtagssats, 1/2"-fattning, tummått



| Code | EAN | | |
|-------------|--------|--|---|
| 05003647001 | 121202 | | 1 |
| | | 8000 C 1x 1/2"x277,0 | |
| | | 8790 HMC 1x 3/8"x37,0; 1x 7/16"x37,0; 1x 1/2"x37,0; 1x 9/16"x37,0; 1x 19/32"x37,0; 1x 5/8"x37,0; 1x 11/16"x37,0; 1x 3/4"x37,0; 1x 25/32"x37,0; 1x 13/16"x37,0; 1x 7/8"x37,0; 1x 15/16"x37,0; 1x 31/32"x37,0; 1x 1"x40,0; 1x 1 1/16"x40,0; 1x 1 1/8"x40,0; 1x 1 3/16"x42,0; 1x 1 1/4"x42,0 | |
| | | 8789 C 1x 1/2"x250,0 | |
| | | 8794 C 1x 1/2"x52,0 | |
| | | 8795 C 1x 1/2"x69,0 | |
| | | 8784 C2 1x 5/16"x1/2"x50,0 | |
| | | 8796 SC 1x 1/2"x125,0 | |
| | | 8796 LC 1x 1/2"x250,0 | |
| | | 851/2 Z PH 1x PH 3x32 | |
| | | 855/2 Z PZ 1x PZ 3x32 | |
| | | 867/2 Z TORX® 1x TX 20x35; 1x TX 25x35; 1x TX 30x35; 1x TX 40x35; 1x TX 45x35; 1x TX 50x35; 1x TX 55x35 | |
| | | 840/2 Z 1x 7/32"x30; 1x 1/4"x30; 1x 5/16"x30; 1x 3/8"x30 | |

8000 C Zyklop Speed-spärrhandtag med 1/2"-fattning

- Förenar 5 spärrhandtag i ett enda
- Svängmassekonstruktion och lättgreppad frihjulshylsa för mycket hög arbetshastighet
- Med fritt svängbart spärrhuvud, tryckknappsutlösning och vänster/höger-omkoppling
- Tätstegat, därför kort returvinkel på 5°
- Kan också användas som en skruvmejsel

8000 C Zyklop Speed-spärrhandtag med 1/2"-fattning



| Code | EAN | | | | | | |
|-------------|--------|------|-------|--|--|--|---|
| 05003600001 | 121882 | 1/2" | 277,0 | | | | 1 |

8000 C SB Zyklop Speed-spärrhandtag med 1/2"-fattning



| Code | EAN | | | |
|-------------|--------|--------|---------------|---|
| 05073262001 | 128058 | 8000 C | 1x 1/2"x277,0 | 3 |

Zyklus Hybrid – Större total längd för större överförbar kraft.



Zyklus Hybrid-spärrskafstssats, 1/2"-fattning, metrisk mått. Med spärrskafst Zyklus Hybrid, Hybrid greppförlängning och 10 hylsor

- Omkopplingsspak för bekväm riktningväxling
- Tätstegad med 72 tänder för en returvinkel på bara 5°
- Kompakt och robust textilbox med låg vikt och liten volym
- Hylsor med hållarfunktion och färgkodning enligt storlekar
- En smidig vridmekanism säkerställer att verktygen förvaras säkert, men lätt kan tas loss

8006 SC 1 Zyklus Hybrid-spärrhandtagssats, 1/2"-fattning, metrisk mått



| Code | EAN | | | |
|-------------|---------|-------------|---|---|
| 05004090001 | 4013288 | | | 1 |
| | 182159 | 8006 C | 1x 1/2"x281,0 | |
| | | 8797 C | 1x 271,0 | |
| | | 8794 LC | 1x 1/2"x250,0 | |
| | | 8790 HMC HF | 1x 10,0x37,0; 1x 11,0x37,0; 1x 12,0x37,0; 1x 13,0x37,0; 1x 14,0x37,0; 1x 15,0x37,0; 1x 16,0x37,0; 1x 17,0x37,0; 1x 18,0x37,0; 1x 19,0x37,0 | |

Zyklus Hybrid-sats

Zyklus Hybrid-spärrskafstssats, 1/2"-fattning, metrisk mått. Med spärrskafst Zyklus Hybrid och Hybrid greppförlängning.

- Zyklus Hybrid spärrhandtag med stor total längd (hävstångsverkan) och slankt spärrhuvud
- Tätstegad med 72 tänder för en returvinkel på bara 5°
- Förlängning med lossningsstift

Zyklus Hybrid-sats

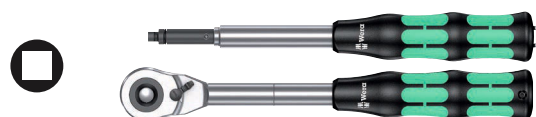

| Code | EAN | | | |
|-------------|---------|--------|---------------|---|
| 05004095001 | 4013288 | | | 1 |
| | 184320 | 8006 C | 1x 1/2"x281,0 | |
| | | 8797 C | 1x 271,0 | |

8006 C Zyklus Hybrid-spärrhandtag med omkopplingsspak med 1/2"-fattning

Zyklus Hybrid spärrhandtag med omkopplingsspak med 1/2"-fattning, låg vikt, ergonomiskt Kraftform-grepp, slank huvudgeometri, lång hävstång och möjlighet till förlängning.

8006 C Zyklus Hybrid-spärrhandtag med omkopplingsspak med 1/2"-fattning

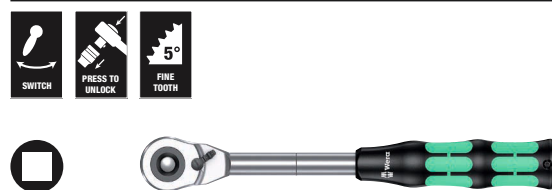

| Code | EAN | | | | | | |
|-------------|---------|------|-------|----|----|--|---|
| 05003780001 | 4013288 | | mm | mm | mm | | 3 |
| | 184214 | 1/2" | 281,0 | 34 | 37 | | |

8797 C Zyklop Hybrid-förlängning

- Kan användas med Zyklop Hybrid 8006 C
- För ökat överförbart moment
- Flerkomponents Kraftform-grepp för optimal tryck- och dragbelastning
- Lossningsstift
- Klinga av seghärdat krom-molybdenstål

8797 C Zyklop Hybrid-förlängning



| | EAN | ⌀ | ℓ | | | | | | |
|-------------|---------|-------|-------|--|--|--|--|--|---|
| Code | 4013288 | mm | mm | | | | | | |
| 05003781001 | 183200 | 271,0 | 134,0 | | | | | | 1 |

Zyklop Metal Push



Extremt kompakt förvaring av många verktyg på litet utrymme. Spärskraftssats med helt ny känsla tack vare nya textilboxar som är mycket robusta och har livslängd.

Kan placeras upprätt för översiktlig förvaring i verkstadshyllan. Extra gott ytskydd genom yttermaterial av textil. Låg vikt och volym för enkel transport.

Med verktygsväljare "Take it easy": Färgkodning enligt storlekar.

- Extremt slankt spärhandtag med lång hävstång
- Returvinkel på bara 4,7°
- Extremt mjuk omkoppling tack vare oförloibar genomgående fyrkant
- Verktygsväljare "Take it easy"

8100 SC 7 Zyklop Metal-spärhandtagssats, genomgående fyrkant, 1/2"-fattning, metrisk mått



| Code | EAN | | |
|-------------|--------|---|---|
| 05004077001 | 173942 | | 1 |
| | | ○ 8003 C 1x 1/2"x281,0 | |
| | | ● 8790 HMC 1x 10,0x37,0; 1x 11,0x37,0; 1x 12,0x37,0; 1x 13,0x37,0; 1x 14,0x37,0; 1x 15,0x37,0; 1x 16,0x37,0; 1x 17,0x37,0; 1x 18,0x37,0; 1x 19,0x37,0 | |
| | | ◻ 8794 LC 1x 1/2"x250,0 | |
| | | ◻ 8794 C 1x 1/2"x52,0 | |
| | | ● 8784 C2 1x 9/16"x1/2"x50,0 | |
| | | ⊕ 851/2 Z PH 1x PH 2x32; 1x PH 3x32 | |
| | | ⊕ 867/2 Z TORX® 1x TX 20x35; 1x TX 25x35; 1x TX 27x35; 1x TX 30x35; 1x TX 40x35; 1x TX 45x35; 1x TX 50x35; 1x TX 55x35 | |
| | | ○ 840/2 Z 1x 5x30; 1x 6x30; 1x 8x30; 1x 10x30 | |

8100 SC 10 Zyklop Metal-spärrhandtagssats, genomgående fyrkant, 1/2"-fattning, tummått



| Code | EAN | | | |
|-------------|--------|---------------|---|---|
| 05004080001 | 173966 | | | 1 |
| | | 8003 C | 1x 1/2"x281,0 | |
| | | 8790 HMC | 1x 3/8"x37,0; 1x 1/16"x37,0; 1x 1/2"x37,0; 1x 9/16"x37,0; 1x 19/32"x37,0; 1x 5/8"x37,0; 1x 11/16"x37,0; 1x 3/4"x37,0; 1x 25/32"x37,0; 1x 13/16"x37,0 | |
| | | 8794 LC | 1x 1/2"x250,0 | |
| | | 8794 C | 1x 1/2"x52,0 | |
| | | 8784 C2 | 1x 5/16"x1/2"x50,0 | |
| | | 851/2 Z PH | 1x PH 2x32; 1x PH 3x32 | |
| | | 867/2 Z TORX® | 1x TX 20x35; 1x TX 25x35; 1x TX 27x35; 1x TX 30x35; 1x TX 40x35; 1x TX 45x35; 1x TX 50x35; 1x TX 55x35 | |
| | | 840/2 Z | 1x 7/32"x30; 1x 1/4"x30; 1x 5/16"x30; 1x 3/8"x30 | |

8003 C Zyklop Metal-spärrhandtag med genomgående fyrkant med 1/2"-fattning

- Extremt slank. Lång hävarm. Smitt helmetallspärrhandtag av krom-molybden.
- Dubbelspärrfunktion med 38 robusta tänder skapar en fintandning på 76 tänder. Fintandningen på 76 tänder leder till en mycket kort returvinkel på 4,7°.
- Extremt mjuk omkoppling tack vare oförlorbar genomgående fyrkant
- För 1/2" fyrkants-hylsmejselinsatser med kulspärr

8003 C Zyklop Metal-spärrhandtag med genomgående fyrkant med 1/2"-fattning



| Code | EAN | | | | | |
|-------------|--------|------|-------|----|----|---|
| 05004063001 | 174055 | 1/2" | 281,0 | 36 | 37 | 3 |

Zyklop Metal Switch



Extremt kompakt förvaring av många verktyg på litet utrymme. Spärrskaftssats med helt ny känsla tack vare nya textilboxar som är mycket robusta och har livslängd.

Kan placeras upprätt för översiktlig förvaring i verkstadshyllan. Extra gott ytskydd genom yttermaterial av textil. Låg vikt och volym för enkel transport.

Med verktygsväljare "Take it easy": Färgkodning enligt storlekar.

- Bekvämt rikttningsbyte tack vare omkopplingsspaken
- Extremt slankt spärrhandtag med lång hävstång
- Returvinkel på bara 5°

8100 SC 8 Zyklop Metal-spärrhandtagssats, omkopplingsspak, 1/2"-fattning, metriska mått



| Code | EAN | | | |
|-------------|--------|---------------|---|---|
| 05004078001 | 173881 | | | 1 |
| | | 8004 C | 1x 1/2"x281,0 | |
| | | 8790 HMC | 1x 10,0x37,0; 1x 11,0x37,0; 1x 12,0x37,0; 1x 13,0x37,0; 1x 14,0x37,0; 1x 15,0x37,0; 1x 16,0x37,0; 1x 17,0x37,0; 1x 18,0x37,0; 1x 19,0x37,0 | |
| | | 8794 LC | 1x 1/2"x250,0 | |
| | | 8794 C | 1x 1/2"x52,0 | |
| | | 8784 C2 | 1x 5/16"x1/2"x50,0 | |
| | | 851/2 Z PH | 1x PH 2x32; 1x PH 3x32 | |
| | | 867/2 Z TORX® | 1x TX 20x35; 1x TX 25x35; 1x TX 27x35; 1x TX 30x35; 1x TX 40x35; 1x TX 45x35; 1x TX 50x35; 1x TX 55x35 | |
| | | 840/2 Z | 1x 5x30; 1x 6x30; 1x 8x30; 1x 10x30 | |

8100 SC 11 Zyklus Metal-spärrhandtagssats, omkopplingspak, 1/2"-fattning, tummått



| Code | EAN | | | |
|-------------|--------|---------------|---|---|
| 05004081001 | 173973 | | | 1 |
| | | 8004 C | 1x 1/2"x281,0 | |
| | | 8790 HMC | 1x 3/8"x37,0; 1x 7/16"x37,0; 1x 1/2"x37,0; 1x 9/16"x37,0; 1x 19/32"x37,0; 1x 5/8"x37,0; 1x 11/16"x37,0; 1x 3/4"x37,0; 1x 25/32"x37,0; 1x 13/16"x37,0 | |
| | | 8794 LC | 1x 1/2"x250,0 | |
| | | 8794 C | 1x 1/2"x52,0 | |
| | | 8784 C2 | 1x 5/16"x1/2"x50,0 | |
| | | 851/2 Z PH | 1x PH 2x32; 1x PH 3x32 | |
| | | 867/2 Z TORX® | 1x TX 20x35; 1x TX 25x35; 1x TX 27x35; 1x TX 30x35; 1x TX 40x35; 1x TX 45x35; 1x TX 50x35; 1x TX 55x35 | |
| | | 840/2 Z | 1x 7/32"x30; 1x 1/4"x30; 1x 5/16"x30; 1x 3/8"x30 | |

8004 C Zyklus Metal-spärrhandtag med omkopplingspak med 1/2"-fattning

- Bekvämt rikttningsbyte tack vare omkopplingsspaken
- Extremt slankt spärrhandtag med lång hävstång
- Returvinkel på bara 5°
- Säker hylsfixering

8004 C Zyklus Metal-spärrhandtag med omkopplingspak med 1/2"-fattning



| Code | EAN | | | | | |
|-------------|--------|------|-------|----|----|---|
| 05004064001 | 174062 | 1/2" | 281,0 | 34 | 37 | 3 |

8790 C Impaktor hylsmejselinsats med 1/2"-fattning

Impaktor-hylsmejselinsats för användning med elektriska eller pneumatiska slagskruvdragare med 12,5 mm = 1/2"-fattning. Impaktor-tekniken ger extra hög livslängd även vid extrema krav.

Med verktygsväljare „Take it easy“ med färgkodning enligt storlek – för enkelt och snabbt val av rätt verktyg. Med sexkantsprofil och spår med hål. Sexkantsprofilen möjliggör överföring av stora krafter och belastar muttrarnas och skruvskallarnas kanter mindre än en tolvkantig profil gör. För sexkantsskruvar och -muttrar.

- För användning med elektriska och pneumatiska slagskruvdragare med 12,5 mm = 1/2"-fattning
- Impaktor-teknik ger mycket hög livslängd
- Sexkantsprofilen möjliggör precis och profilskonande skruvning med hög kraftöverföring
- Med verktygsväljare „Take it easy“: Färgkodning efter storlekar
- Med tvärgående hål och ringspår för säkringsstift och säkringsring i maskinverktyg

8790 C Impaktor hylsmejselinsats med 1/2"-fattning



| Code | EAN | | | | | | |
|-------------|--------|--|------|------|------|------|---|
| 05004570001 | 210012 | | 13,0 | 38,0 | 21,0 | 24,0 | 1 |
| 05004571001 | 210029 | | 14,0 | 38,0 | 22,0 | 24,0 | 1 |
| 05004572001 | 210036 | | 15,0 | 38,0 | 24,0 | 24,0 | 1 |
| 05004573001 | 210043 | | 16,0 | 38,0 | 24,0 | 24,0 | 1 |
| 05004574001 | 210050 | | 17,0 | 38,0 | 26,0 | 26,0 | 1 |
| 05004575001 | 210067 | | 18,0 | 38,0 | 28,0 | 28,0 | 1 |
| 05004576001 | 210074 | | 19,0 | 38,0 | 28,0 | 28,0 | 1 |
| 05004577001 | 210081 | | 20,0 | 38,0 | 26,0 | 30,0 | 1 |
| 05004578001 | 210098 | | 21,0 | 38,0 | 26,0 | 30,0 | 1 |

Belt C Impaktor 1 hylsmejselinsats-sats, 1/2"-fattning

Robust textilband i det typiska Wera-utförandet, med 9 Impaktor-bitshyls-insatser på minimalt utrymme. En smidig vridmekanism säkerställer att hylsorna förvaras säkert, men lätt kan tas loss. Med karbinhake för fastsättning i bälteshålla eller ficka.

Med kardborreband för enkel fastsättning t.ex. på vägg, skåp, verkstadsvagn och Weras verktygs transportsystem Wera 2go. Impaktor-hylsor för användning med elektriska och pneumatiska slagskruvdragare med 12,5 mm = 1/2"-fattning. Impaktor-tekniken ger extra hög livslängd även vid extrema krav.

Med verktygsväljare „Take it easy“ med färgkodning enligt storlek – för enkelt och snabbt val av rätt verktyg.

Med sexkantsprofil och spår med hål. Sexkantsprofilen möjliggör överföring av stora krafter och belastar muttrarnas och skruvskallarnas kanter mindre än en tolvkantig profil gör. För sexkantsskruvar och -muttrar.

- 9 delars hylssats på robust textilband 1/2"
- En smidig vridmekanism säkerställer att verktygen förvaras säkert, men lätt kan tas loss
- Särskilt lämplig för användning med konventionella slagskruvdragare
- Med verktygsväljare „Take it easy“: Färgkodning efter storlekar
- För upphängning på vägg, hylla, verkstadsvagn och Wera 2go-systemet

Belt C Impaktor 1 hylsmejselinsats-sats, 1/2"-fattning



| Code | EAN | | |
|-------------|--------|---|---|
| 05004580001 | 210104 | | 1 |
| | | ● 8790 C Impaktor 1x 13,0x38,0; 1x 14,0x38,0; 1x 15,0x38,0; 1x 16,0x38,0; 1x 17,0x38,0; 1x 18,0x38,0; 1x 19,0x38,0; 1x 20,0x38,0; 1x 21,0x38,0 | |
| | | Belt C Impaktor 0/9 1x 71,0x210,0 | |
| | | K30 1x 30,0x200,0 | |

Hyls-magnetlist C Impaktor 1 hylsmejselinsats-sats, 1/2"-fattning

Hyls-magnetlist med 9 Impaktor-hylsmejslar för användning med elektriska och pneumatiska slagskruvdragare med 12,5 mm = 1/2"-fattning.

Impaktor-tekniken ger mycket hög livslängd även vid extrema krav.

Sexkantsprofilen möjliggör en hög kraftöverföring med samtidig precision och skydd av profilen.

Med verktygsväljare "Take it easy" med färgkodning efter storlek – för enkelt och snabbt val av rätt verktyg.

Magnetlisten kan fästas tillfälligt på metalliska ytor och med Twist to unlock-funktionen erbjuder den säker låsning och upplåsning av hylsor.

- 9 delars hylssats på hyls-magnetlist, 1/2"
- För användning med elektriska och pneumatiska slagskruvdragare med 12,5 mm = 1/2"-fattning
- Impaktor-teknik ger mycket hög livslängd
- Sexkantsprofilen möjliggör precis och profilskonande skruvning med hög kraftöverföring
- Med tvärgående hål och ringspår för säkringsstift och säkringsring i maskinverktyg



Hyls-magnetlist C Impaktor 1 hylsmejselinsats-sats, 1/2"-fattning



| Code | EAN | | |
|-------------|--------|---|---|
| 05005490001 | 223289 | | 1 |
| | | ● 8790 C Impaktor 1x 13,0x38,0; 1x 14,0x38,0; 1x 15,0x38,0; 1x 16,0x38,0; 1x 17,0x38,0; 1x 18,0x38,0; 1x 19,0x38,0; 1x 20,0x38,0; 1x 21,0x38,0 | |
| | | 9602 1x 30,0x370,0 | |

8790 C Impaktor Deep hylsmejselinsats med 1/2"-fattning

Lång Impaktor-hylsmejselinsats för användning med elektriska och pneumatiska slagskruvdragare med 12,5 mm = 1/2"-fattning.

För användning även vid djupt liggande förskruvningar och utskjutande gängstänger. Impaktor-tekniken ger mycket hög livslängd även vid extrema krav.

Med verktygsväljare "Take it easy" med färgkodning efter storlek – för enkelt och snabbt val av rätt verktyg. Med sexkantsprofil och spår med hål.

Sexkantsprofilen tillåter överföring av stora krafter och belastar muttrarnas och skruvskallarnas kanter mindre än en tolvkantig profil gör. För sexkantsskruvar och -muttrar.

- Robusta Impaktor-hylsmejselinsatser för extremt höga belastningar. För användning med elektriska eller pneumatiska slagskruvdragare med 12,5 mm = 1/2"-fattning
- Lång hylsmejsel för djupt liggande förskruvningar, även lämplig för utskjutande gängstänger i trånga utrymmen
- Med tvärgående hål och ringspår för säkringsstift och säkringsring i maskinverktyg

8790 C Impaktor Deep hylsmejselinsats med 1/2"-fattning



| Code | EAN | | mm | mm | mm | mm | |
|-------------|--------|--|------|------|------|------|---|
| 05004830001 | 221926 | | 13,0 | 83,0 | 21,0 | 24,0 | 1 |
| 05004831001 | 221933 | | 14,0 | 83,0 | 22,0 | 24,0 | 1 |
| 05004832001 | 221940 | | 15,0 | 83,0 | 24,0 | 24,0 | 1 |
| 05004833001 | 221957 | | 16,0 | 83,0 | 24,0 | 24,0 | 1 |
| 05004834001 | 221964 | | 17,0 | 83,0 | 26,0 | 26,0 | 1 |
| 05004835001 | 221995 | | 18,0 | 83,0 | 28,0 | 28,0 | 1 |
| 05004836001 | 222008 | | 19,0 | 83,0 | 28,0 | 28,0 | 1 |
| 05004837001 | 222015 | | 21,0 | 83,0 | 30,0 | 27,0 | 1 |
| 05004838001 | 222107 | | 22,0 | 83,0 | 32,0 | 28,0 | 1 |
| 05004839001 | 222114 | | 24,0 | 83,0 | 34,0 | 30,0 | 1 |
| 05004840001 | 222121 | | 27,0 | 83,0 | 38,0 | 33,0 | 1 |

8790 C Impaktor Deep sats 1

Sats med 11 Impaktor Deep-hylsmejslar för användning med elektriska eller tryckluftsdrevena slagskruvdragare med 12,5 mm = 1/2" fattning. Lång konstruktion för djupsittande förskruvningar och utskjutande gängstänger.

Impaktor-tekniken säkerställer mycket hög livslängd även vid extrema krav. Sexkantsprofilen möjliggör hög kraftöverföring med samtidig precision och skydd av profilen.

Med verktygsväljare Take it easy med färgkodning enligt storlek – för enkelt och snabbt val av rätt verktyg.

- Lång 1/2" hylsmejsel för djupt liggande förskruvningar i trånga utrymmen och vid utskjutande gängstänger
- För användning med elektriska och pneumatiska slagskruvdragare med 12,5 mm = 1/2"-fattning
- Impaktor-teknik ger mycket hög livslängd
- Sexkantsprofilen möjliggör precis och profilskonande skruvning med hög kraftöverföring
- Med tvärgående hål och ringspår för säkringsstift och säkringsring i maskinverktyg
- Med verktygsväljare Take it easy: Färgkodning efter storlekar
- I robust textillåda

8790 C Impaktor Deep sats 1

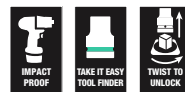

| Code | EAN | | |
|-------------|--------|--|---|
| 05004841001 | 224088 | | 1 |
| | | 8790 C Impaktor Deep 1x 13,0x83,0; 1x 14,0x83,0; 1x 15,0x83,0; 1x 16,0x83,0; 1x 17,0x83,0; 1x 18,0x83,0; 1x 19,0x83,0; 1x 21,0x83,0; 1x 22,0x83,0; 1x 24,0x83,0; 1x 27,0x83,0 | |

8790 HMC Zyklop-hylsmejselinsats med 1/2"-fattning

- 1/2" Zyklop-hylsmejselinsats
- För hand- och maskinskruvning (ej slag)
- Räckfling i bakre änden för bättre grepp vid handskruvning
- Med kulspärrspår
- Med verktygsväljare „Take it easy“: Färgkodning enligt storlekar

8790 HMC Zyklop-hylsmejselinsats med 1/2"-fattning



| Code | EAN | | mm | mm | mm | mm | mm | |
|-------------|--------|--|------|------|------|------|----|---------|
| 05003601001 | 120618 | | 10,0 | 37,0 | 15,5 | 24,0 | 1 | |
| 05003602001 | 120625 | | 11,0 | 37,0 | 16,5 | 24,0 | 1 | |
| 05003603001 | 120656 | | 12,0 | 37,0 | 17,5 | 24,0 | 1 | |
| 05003604001 | 120663 | | 13,0 | 37,0 | 19,0 | 24,0 | 1 | |
| 05003605001 | 120670 | | 14,0 | 37,0 | 20,0 | 24,0 | 1 | |
| 05003606001 | 120687 | | 15,0 | 37,0 | 21,0 | 24,0 | 1 | |
| 05003607001 | 120694 | | 16,0 | 37,0 | 22,5 | 24,0 | 1 | |
| 05003608001 | 120700 | | 17,0 | 37,0 | 24,0 | 26,0 | 1 | |
| 05003609001 | 120717 | | 18,0 | 37,0 | 25,0 | 26,0 | 1 | |
| 05003610001 | 120724 | | 19,0 | 37,0 | 26,5 | 26,0 | 1 | |
| 05003611001 | 120731 | | 20,0 | 37,0 | 28,0 | 26,0 | 1 | |
| 05003612001 | 120748 | | 21,0 | 37,0 | 29,0 | 26,0 | 1 | |
| 05003613001 | 120755 | | 22,0 | 37,0 | 30,5 | 26,0 | 1 | |
| 05003614001 | 120762 | | 24,0 | 37,0 | 33,0 | 28,0 | 1 | |
| 05003615001 | 120779 | | 27,0 | 40,0 | 36,5 | 32,0 | 1 | |
| 05003616001 | 120786 | | 30,0 | 42,0 | 40,0 | 34,0 | 1 | |
| 05003617001 | 120793 | | 32,0 | 42,0 | 42,0 | 36,0 | 1 | |
| 05003618001 | 120809 | | | 37,0 | 15,5 | 24,0 | 1 | 3/8" |
| 05003619001 | 120816 | | | 37,0 | 16,5 | 24,0 | 1 | 7/16" |
| 05003620001 | 120823 | | | 37,0 | 19,0 | 24,0 | 1 | 1/2" |
| 05003621001 | 120830 | | | 37,0 | 20,0 | 24,0 | 1 | 9/16" |
| 05003622001 | 120847 | | | 37,0 | 21,0 | 24,0 | 1 | 19/32" |
| 05003623001 | 120854 | | | 37,0 | 22,5 | 24,0 | 1 | 5/8" |
| 05003624001 | 120861 | | | 37,0 | 25,5 | 26,0 | 1 | 11/16" |
| 05003625001 | 120878 | | | 37,0 | 26,5 | 26,0 | 1 | 3/4" |
| 05003626001 | 120885 | | | 37,0 | 28,0 | 26,0 | 1 | 25/32" |
| 05003627001 | 120892 | | | 37,0 | 29,0 | 26,0 | 1 | 13/16" |
| 05003628001 | 120908 | | | 37,0 | 30,5 | 26,0 | 1 | 7/8" |
| 05003629001 | 120915 | | | 37,0 | 33,0 | 28,0 | 1 | 15/16" |
| 05003630001 | 120922 | | | 37,0 | 33,0 | 28,0 | 1 | 31/32" |
| 05003631001 | 120939 | | | 40,0 | 36,5 | 32,0 | 1 | 1" |
| 05003632001 | 120946 | | | 40,0 | 36,5 | 32,0 | 1 | 1 1/16" |
| 05003633001 | 120953 | | | 40,0 | 40,0 | 34,0 | 1 | 1 1/8" |
| 05003634001 | 120960 | | | 42,0 | 40,0 | 34,0 | 1 | 1 3/16" |
| 05003635001 | 120977 | | | 42,0 | 42,0 | 36,0 | 1 | 1 1/4" |

8790 HMC HF Zyklop-hylsmejselinsats med 1/2"-fattning med hållarfunktion

- Hylsa (ej slag) för hand- eller maskinskruvning
- Hållarfunktion håller skruvarna säkert på verktyget
- Med verktygsväljare „Take it easy“: Färgkodning enligt storlekar
- Krom-vanadin, mattförokromning
- Med kulspärrspår, räckfling i bakre änden för bättre grepp

8790 HMC HF Zyklop-hylsmejselinsats med 1/2"-fattning med hållarfunktion



| Code | EAN | | mm | mm | mm | mm | mm | mm | |
|-------------|--------|--|------|------|------|------|------|----|--|
| 05003730001 | 180957 | | 10,0 | 37,0 | 17,8 | 23,5 | 10,4 | 1 | |
| 05003731001 | 180964 | | 11,0 | 37,0 | 18,8 | 23,5 | 10,4 | 1 | |
| 05003732001 | 180971 | | 12,0 | 37,0 | 20,4 | 23,5 | 11,4 | 1 | |
| 05003733001 | 181022 | | 13,0 | 37,0 | 21,4 | 23,5 | 11,4 | 1 | |
| 05003734001 | 181039 | | 14,0 | 37,0 | 22,6 | 23,5 | 11,4 | 1 | |
| 05003735001 | 181046 | | 15,0 | 37,0 | 23,6 | 23,5 | 12,0 | 1 | |
| 05003736001 | 181053 | | 16,0 | 37,0 | 25,0 | 23,5 | 12,0 | 1 | |
| 05003737001 | 181060 | | 17,0 | 37,0 | 26,8 | 23,5 | 12,5 | 1 | |
| 05003738001 | 181077 | | 18,0 | 37,0 | 28,0 | 23,5 | 12,5 | 1 | |
| 05003739001 | 181084 | | 19,0 | 37,0 | 29,2 | 23,5 | 14,0 | 1 | |

Belt C 1 Zyklus hylsmejselinsats-sats, med hållarfunktion, 1/2"-fattning

Robust textilbälte i det typiska Wera-utförandet, med 6 hylsor plus hylsavtagningsverktyg på minimalt utrymme. En smidig vridmekanism säkerställer att hylsorna förvaras säkert, men lätt kan tas loss.

Med verktygsväljare „Take it easy“ med färgkodning enligt storlek – för enkelt och snabbt val av rätt verktyg. Med karbinhake för fastsättning i bälteshålla eller ficka.

Hylsor med hållarfunktion för bekväm skruvning och minimerad risk att tappa skruven då den närmas arbetsstycket.

Med kardborreband för enkel fastsättning t.ex. på vägg, skåp, verkstadsvagn och Weras verktygstransportsystem Wera 2go.

- 7 delars hylssats i robust textilbälte, 1/2"
- Hylsor med hållarfunktion för skruvar/muttrar
- En smidig vridmekanism säkerställer att verktygen förvaras säkert, men lätt kan tas loss
- Med verktygsväljare „Take it easy“: Färgkodning enligt storlekar
- För upphängning på vägg, hylla, verkstadsvagn och Wera 2go-systemet

Belt C 1 Zyklus hylsmejselinsats-sats, med hållarfunktion, 1/2"-fattning



| Code | EAN | | |
|-------------|--------|---|---|
| 05003995001 | 204400 | | 1 |
| | | ● 8790 HMC HF 1x 10,0x37,0; 1x 13,0x37,0; 1x 15,0x37,0; 1x 16,0x37,0; 1x 17,0x37,0; 1x 19,0x37,0 | |
| | | ME1 1x 14,0x43,0 | |
| | | Belt C 0/6 1x 45,0x275,0 | |
| | | K30 1x 30,0x200,0 | |

Hyls-magnetlist C Imperial 1 Zyklus hylsmejselinsats-sats, 1/2"-fattning, tummått

Hyls-magnetlist med 9 hand- och maskinhylsmejsel-instser (ej slag), 1/2". En smidig vridmekanism säkerställer att hylsorna förvaras säkert, men lätt kan tas loss.

Med verktygsväljare "Take it easy" med färgkodning efter storlek – för enkelt och snabbt val av rätt verktyg.

Magnetlisten kan fästas tillfälligt på metalliska ytor och med Twist to unlock-funktionen erbjuder den säker låsning och upplåsning av hylsor.

- 9 delars hylssats på hyls-magnetlist, 1/2"
- Magnetlist som håller hylsorna säkert men gör dem lätta att ta (Twist to unlock) och som kan monteras tillfälligt på vägg, hylla eller verkstadsvagn
- En smidig vridmekanism säkerställer att verktygen förvaras säkert, men lätt kan tas loss
- Med verktygsväljare Take it easy: Färgkodning efter storlekar

Hyls-magnetlist C Imperial 1 Zyklus hylsmejselinsats-sats, 1/2"-fattning, tummått



| Code | EAN | | |
|-------------|--------|---|---|
| 05005480001 | 223296 | | 1 |
| | | ● 8790 HMC 1x 3/8"x37,0; 1x 7/16"x37,0; 1x 1/2"x37,0; 1x 9/16"x37,0; 1x 5/8"x37,0; 1x 11/16"x37,0; 1x 3/4"x37,0; 1x 7/8"x37,0; 1x 1"x40,0 | |
| | | 9602 1x 30,0x370,0 | |

8790 HMC HF 1 Zyklop hylsmejselinsats-sats, med hållarfunktion

Hylsmejselinsats-sats med hållarfunktion för bekväm skruvning och minimerad risk att tappa skruven då den närmas arbetsytcket.

- Kompakt och robust textibox. Låg vikt, låg volym
- Bitshylsor (ej slag) för hand- eller maskinskruvning
- Hållarfunktion håller skruvarna säkert på verktyget
- Med verktygsvaljare „Take it easy“: Färgkodning enligt storlekar
- Räffling i bakre hylsändan för bättre grepp vid handskruvning

8790 HMC HF 1 Zyklop hylsmejselinsats-sats, med hållarfunktion



| Code | EAN | | | |
|-------------|--------|---|--|---|
| 05004203001 | 184238 | | | 1 |
| | | 8790 HMC HF 1x 10,0x37,0; 1x 11,0x37,0; 1x 12,0x37,0; 1x 13,0x37,0; 1x 14,0x37,0; 1x 15,0x37,0; 1x 16,0x37,0; 1x 17,0x37,0; 1x 18,0x37,0; 1x 19,0x37,0 | | |

8790 C Wheel Impaktor Hylsmejselinsats med 1/2"-fattning

Impaktor-hylsmejselinsats, 1/2", för användning med slagskruvdragare; med vridbart och fritt rörligt plastöverdrag för högre arbetshastighet, bättre styrning under skruvningsarbetet och extra skydd för fälgen.

- För användning med elektriska eller pneumatiska slagskruvdragare med 12,5 mm = 1/2"-fattning
- Robust Impaktor-utförande för extremt hög belastning
- Sexkantsprofilen möjliggör precis och profilskonande skruvning med hög kraftöverföring
- Med verktygsvaljare „Take it easy“: Färgkodning enligt storlekar

8790 C Wheel Impaktor Hylsmejselinsats med 1/2"-fattning



| | EAN | | | | | |
|-------------|---------|--|------|------|------|---|
| Code | 4013288 | | mm | mm | mm | |
| 05004590001 | 210739 | | 17,0 | 85,0 | 30,0 | 1 |
| 05004591001 | 210746 | | 19,0 | 85,0 | 30,0 | 1 |
| 05004592001 | 210753 | | 21,0 | 85,0 | 32,0 | 1 |

Wheel Impaktor C Set 1 Hylsmejselinsats-sats, 1/2"-fattning

3 Impaktor-hylsmejselinsatser 1/2", för användning med slag-skruvdragare; med vridbart och fritt rörligt plastöverdrag för högre arbetshastighet, bättre styrning under skruvingsarbetet och extra skydd för fälgen. Inre plastinsats för att skydda hjulskruvarnas ytor.

Wheel Impaktor C Set 1 Hylsmejselinsats-sats, 1/2"-fattning



| | | | | |
|-------------|--------|---------|---|---|
| Code | | EAN | | |
| | | 4013288 | | |
| 05004595001 | 210760 | | | 1 |
| | | ● | 8790 C Wheel Impaktor 1x 17,0x85,0x30,0; 1x 19,0x85,0x30,0; 1x 21,0x85,0x32,0 | |

8790 HMC Deep hylsmejselinsats med 1/2"-fattning

Lång 1/2" Hand- och maskin-hylsmejselinsats (ISO 2725 del 3) med kulsjärspår; för sexkantsskruvar och -muttrar. För hand- eller maskinskruvning (ej slag) även vid djupt liggande förskruvningar och utskjutande gängstänger.

Med verktygsväljare „Take it easy“ med färgkodning enligt storlek – för enkelt och snabbt val av rätt verktyg. Bra grepp som är enkelt att få tag på, även med oljiga händer. Sexkantsprofilen möjliggör överföring av stora krafter och belastar muttrarnas och skruvskallarnas kanter mindre än en tolvkantig profil gör.

Tätstegade spärrmekanismer gör dessutom tolvkantsprofilen överflödigt, även i begränsade utrymmen, tack vare den minimala returvinkeln.

- Lång hylsmejsel för djupt liggande förskruvningar, även vid utskjutande gängstänger i trånga utrymmen
- Sexkantsprofil som tillåter precis skruvning med hög kraftöverföring, utan att skada profilen
- Räffling i bakre änden för bättre grepp vid handskruvning
- Av mattförkromat krom-vanadin-stål

8790 HMC Deep hylsmejselinsats med 1/2"-fattning



| | | | ● | ⌋ | ⌋ | ⌋ | |
|-------------|--------|--|------|------|------|------|---|
| Code | EAN | | mm | mm | mm | mm | |
| 05004550001 | 210562 | | 10,0 | 83,0 | 15,5 | 21,8 | 1 |
| 05004551001 | 210579 | | 11,0 | 83,0 | 16,7 | 22,0 | 1 |
| 05004552001 | 210586 | | 12,0 | 83,0 | 18,0 | 22,0 | 1 |
| 05004553001 | 210593 | | 13,0 | 83,0 | 19,2 | 22,0 | 1 |
| 05004554001 | 210609 | | 14,0 | 83,0 | 20,5 | 22,0 | 1 |
| 05004555001 | 210616 | | 15,0 | 83,0 | 22,0 | 20,7 | 1 |
| 05004556001 | 210623 | | 16,0 | 83,0 | 22,0 | 20,7 | 1 |
| 05004557001 | 210630 | | 17,0 | 83,0 | 24,0 | 22,2 | 1 |
| 05004558001 | 210647 | | 18,0 | 83,0 | 26,0 | 23,2 | 1 |
| 05004559001 | 210654 | | 19,0 | 83,0 | 26,0 | 23,2 | 1 |
| 05004560001 | 210661 | | 20,0 | 83,0 | 28,0 | 25,2 | 1 |
| 05004561001 | 210678 | | 21,0 | 83,0 | 28,0 | 25,2 | 1 |
| 05004562001 | 210685 | | 22,0 | 83,0 | 30,0 | 27,2 | 1 |
| 05004563001 | 210692 | | 24,0 | 83,0 | 32,0 | 28,2 | 1 |

Belt C Deep 1 hylsmejselinsats-sats, 1/2"-fattning

- 6 delars hylssats på robust textilband, 1/2"
- En smidig vridmekanism säkerställer att verktygen förvaras säkert, men lätt kan tas loss
- Lång 1/2" hylsmejsel för djupt liggande förskruvningar i trånga utrymmen och vid utskjutande gängstänger
- Sexkantsprofilen möjliggör precis och profilskonande skruvning med hög kraftöverföring
- Med verktygsväljare „Take it easy“: Färgkodning enligt storlekar

Belt C Deep 1 hylsmejselinsats-sats, 1/2"-fattning

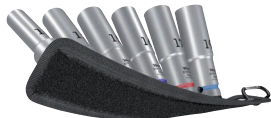

| Code | EAN | | |
|-------------|-------------------|---|---|
| 05004565001 | 4013288 210708 | | 1 |
| | | 8790 HMC Deep 1x 10,0x83,0; 1x 13,0x83,0; 1x 15,0x83,0; 1x 16,0x83,0; 1x 17,0x83,0; 1x 19,0x83,0 | |
| | | Belt C 0/6 1x 45,0x275,0 | |
| | | K30 1x 30,0x200,0 | |

Hyls-magnetlist C Deep 1 hylsmejselinsats-sats, 1/2"-fattning

Hyls-magnetlist med 6 långa hand- och maskinhylsmejsel-instser (ej slag), 1/2". En smidig vridmekanism säkerställer att hylsorna förvaras säkert, men lätt kan tas loss.

Långa 1/2" hand- och maskinhylsmejselinsatser (ISO 2725-Teil 3) från Wera för hand- eller maskinskruvning (ej slag), även för djupt liggande förskruvningar och utskjutande gängstänger.

Med verktygsväljare "Take it easy" med färgkodning efter storlek – för enkelt och snabbt val av rätt verktyg. Bra grepp som är enkelt att få tag på, även med oljiga händer.

Med sexkantsprofil och kulspärrspår. Sexkantsprofilen tillåter överföring av stora krafter och belastar muttrarnas och skruvskallarnas kanter mindre än en tolvkantig profil gör.

Tätstegade spärrmekanismer gör dessutom tolvkantprofilen överflödig, även i begränsade utrymmen, tack vare den minimala returvinkeln. För sexkantsskruvar och -muttrar.

Magnetlisten kan fästas tillfälligt på metalliska ytor och med Twist to unlock-funktionen erbjuder den säker låsning och upplåsning av hylsor.

- 6 delars hylssats på hyls-magnetlist, 1/2"
- Magnetlist som håller hylsorna säkert men gör dem lätta att ta (Twist to unlock) och som kan monteras tillfälligt på vägg, hylla eller verkstadsvagn
- En smidig vridmekanism säkerställer att verktygen förvaras säkert, men lätt kan tas loss
- Lång 1/2" hylsmejsel för djupt liggande förskruvningar i trånga utrymmen och vid utskjutande gängstänger
- Sexkantsprofilen möjliggör precis och profilskonande skruvning med hög kraftöverföring

Hyls-magnetlist C Deep 1 hylsmejselinsats-sats, 1/2"-fattning



| Code | EAN | | |
|-------------|-------------------|---|---|
| 05005470001 | 4013288 223272 | | 1 |
| | | 8790 HMC Deep 1x 10,0x83,0; 1x 13,0x83,0; 1x 15,0x83,0; 1x 16,0x83,0; 1x 17,0x83,0; 1x 19,0x83,0 | |
| | | 9602 1x 30,0x370,0 | |

8767 C HF TORX® Zyklop bitshylsa med 1/2"-fattning med hållarfunktion

- Bitshylsa (ej slag) för hand- eller maskinskruvning
- Hållarfunktion håller skruvarna säkert på verktyget
- Med verktygsväljare „Take it easy“: Färgkodning enligt storlekar
- Råffling i bakre änden för bättre grepp vid handskruvning
- Krom-vanadin, mattförokromning

8767 C HF TORX® Zyklop bitshylsa med 1/2"-fattning med hållarfunktion

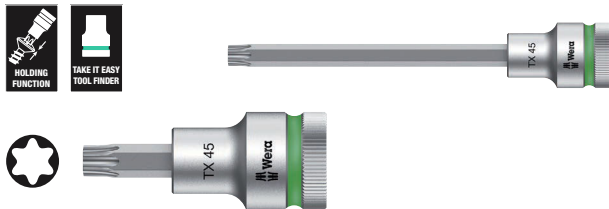

| Code | EAN | | | | | | | |
|-------------|--------|--|-------|-------|------|------|-------|---|
| 05003830001 | 183316 | | TX 20 | 60,0 | 16,4 | 23,5 | 21,5 | 1 |
| 05003850001 | 183545 | | TX 20 | 140,0 | 16,4 | 23,5 | 101,5 | 1 |
| 05003831001 | 183323 | | TX 25 | 60,0 | 16,4 | 23,5 | 21,5 | 1 |
| 05003851001 | 183552 | | TX 25 | 140,0 | 16,4 | 23,5 | 101,5 | 1 |
| 05003832001 | 183330 | | TX 27 | 60,0 | 16,4 | 23,5 | 21,5 | 1 |
| 05003852001 | 183569 | | TX 27 | 140,0 | 16,4 | 23,5 | 101,5 | 1 |
| 05003833001 | 183347 | | TX 30 | 60,0 | 16,4 | 23,5 | 21,5 | 1 |
| 05003853001 | 183576 | | TX 30 | 140,0 | 16,4 | 23,5 | 101,5 | 1 |
| 05003834001 | 183354 | | TX 40 | 60,0 | 16,4 | 23,5 | 21,5 | 1 |
| 05003854001 | 183583 | | TX 40 | 140,0 | 16,4 | 23,5 | 101,5 | 1 |
| 05003835001 | 183361 | | TX 45 | 60,0 | 16,4 | 23,5 | 21,5 | 1 |
| 05003855001 | 184443 | | TX 45 | 140,0 | 16,4 | 23,5 | 101,5 | 1 |
| 05003836001 | 183378 | | TX 50 | 60,0 | 21,4 | 23,5 | 21,5 | 1 |
| 05003856001 | 183606 | | TX 50 | 140,0 | 21,4 | 23,5 | 101,5 | 1 |
| 05003837001 | 183385 | | TX 55 | 60,0 | 21,4 | 23,5 | 21,5 | 1 |
| 05003857001 | 183613 | | TX 55 | 140,0 | 21,4 | 23,5 | 101,5 | 1 |
| 05003838001 | 183392 | | TX 60 | 60,0 | 21,4 | 23,5 | 21,5 | 1 |
| 05003858001 | 183620 | | TX 60 | 140,0 | 21,4 | 23,5 | 101,5 | 1 |

Belt C 3 TORX® HF Zyklop bitshylssats TORX®, med hållarfunktion, 1/2"-fattning

Robust textilbälte i det typiska Wera-utförandet, med 6 bitshylsor på minimalt utrymme. En smidig vridmekanism säkerställer att hylsorna förvaras säkert, men lätt kan tas loss.

Med verktygsväljare „Take it easy“ med färgkodning enligt storlek – för enkelt och snabbt val av rätt verktyg. Med karbinhake för fastsättning i bälteshälla eller ficka.

Extra korta och stabila bitshylsor med de fördelar som Weras bitsteknik erbjuder. Bitshylsor med hållarfunktion för bekväm skruvning och minimerad risk att tappa skruven då den närmas arbetsstycket. Med kardborreband för enkel fastsättning t.ex. på vägg, skåp, verkstadsvagn och Weras verktygstransportsystem Wera 2go.

- 6 delars hylssats på robust textilband, 1/2"
- Bitshylsor med de fördelar som Weras bitsteknik erbjuder
- Bitshylsor med hållarfunktion för skruvar
- En smidig vridmekanism säkerställer att verktygen förvaras säkert, men lätt kan tas loss
- För upphängning på vägg, hylla, verkstadsvagn och Wera 2go-systemet

Belt C 3 TORX® HF Zyklop bitshylssats TORX®, med hållarfunktion, 1/2"-fattning



| Code | EAN | | |
|-------------|--------|--|---|
| 05003997001 | 204882 | | 1 |
| | | 8767 C HF 1x TX 25x60,0; 1x TX 30x60,0; 1x TX 40x60,0; 1x TX 45x60,0; 1x TX 50x60,0; 1x TX 55x60,0 | |
| | | Belt C 0/6 1x 45,0x275,0 | |
| | | K30 1x 30,0x200,0 | |

Hyls-magnetlist C 4 Zyklus hylsmejselinsats-sats, 1/2"-fattning

Hyls-magnetlist med 9 hand- och maskinhylsmejsel-instser (ej slag), 1/2". En smidig vridmekanism säkerställer att hylsorna förvaras säkert, men lätt kan tas loss.

Med verktygsväljare "Take it easy" med färgkodning efter storlek – för enkelt och snabbt val av rätt verktyg.

Magnetlisten kan fästas tillfälligt på metalliska ytor och med Twist to unlock-funktionen erbjuder den säker låsning och upplåsning av hylsor.

- 9 delars hylssats på hyls-magnetlist, 1/2"
- Magnetlist som håller hylsorna säkert men gör dem lätta att ta (Twist to unlock) och som kan monteras tillfälligt på vägg, hylla eller verkstadsvagn
- En smidig vridmekanism säkerställer att verktygen förvaras säkert, men lätt kan tas loss
- Med verktygsväljare Take it easy: Färgkodning efter storlekar

Hyls-magnetlist C 4 Zyklus hylsmejselinsats-sats, 1/2"-fattning



| Code | EAN | | |
|-------------|--------|---|---|
| 05005460001 | 223265 | | 1 |
| | |  8790 HMC 1x 10,0x37,0; 1x 12,0x37,0; 1x 13,0x37,0; 1x 14,0x37,0; 1x 15,0x37,0; 1x 16,0x37,0; 1x 17,0x37,0; 1x 18,0x37,0; 1x 19,0x37,0 | |
| | | 9602 1x 30,0x370,0 | |

8767 C TORX® HF 1 Zyklus bitshylssats TORX®, med hållarfunktion

- Kompakt och robust textilbox. Låg vikt, låg volym

8767 C TORX® HF 1 Zyklus bitshylssats TORX®, med hållarfunktion





| Code | EAN | | |
|-------------|--------|---|---|
| 05004202001 | 184276 | | 1 |
| | |  8767 C HF 1x TX 20x60,0; 1x TX 25x60,0; 1x TX 27x60,0; 1x TX 30x60,0; 1x TX 40x60,0; 1x TX 45x60,0; 1x TX 50x60,0; 1x TX 55x60,0; 1x TX 60x60,0 | |

8767 C TORX® HF 2 Zyklus bitshylssats TORX®, med hållarfunktion

- Kompakt och robust textilbox. Låg vikt, låg volym
- Långt utförande

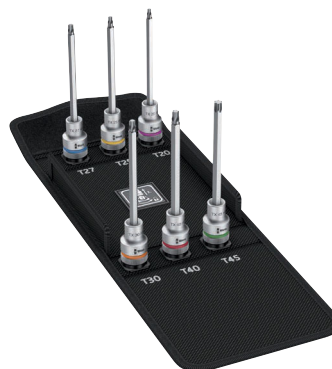
8767 C TORX® HF 2 Zyklus bitshylssats TORX®, med hållarfunktion



| Code | EAN | | |
|-------------|--------|--|---|
| 05004211001 | 185464 | | 1 |
| | |  8767 C HF 1x TX 20x140,0; 1x TX 25x140,0; 1x TX 27x140,0; 1x TX 30x140,0; 1x TX 40x140,0; 1x TX 45x140,0 | |

8767 C TORX® HF 3 Zyklop bitshylssats TORX®, med hållarfunktion

- Kompakt och robust textilbox. Låg vikt, låg volym
- Långt utförande

8767 C TORX® HF 3 Zyklop bitshylssats TORX®, med hållarfunktion



| Code | EAN | | |
|-------------|--------|---|---|
| 05004212001 | 185471 | | 1 |
| | | 8767 C HF 1x TX 20x140,0; 1x TX 25x140,0; 1x TX 27x140,0; 1x TX 30x140,0; 1x TX 40x140,0; 1x TX 45x140,0; 1x TX 50x140,0; 1x TX 55x140,0; 1x TX 60x140,0 | |

8740 C HF Zyklop bitshylsa med 1/2"-fattning med hållarfunktion

- Bitshylsa (ej slag) för hand- eller maskinskruvning
- Hållarfunktion håller skruvarna säkert på verktyget
- Med verktygsväljare „Take it easy“: Färgkodning enligt storlekar
- Räffling i bakre änden för bättre grepp vid handskruvning
- Krom-vanadin, mattförokromning

8740 C HF Zyklop bitshylsa med 1/2"-fattning med hållarfunktion



| Code | EAN | mm | mm | mm | mm | mm | |
|-------------|--------|------|-------|------|------|-------|---|
| 05003820001 | 183217 | 4,0 | 60,0 | 14,0 | 21,5 | 21,5 | 1 |
| 05003840001 | 183484 | 4,0 | 140,0 | 14,0 | 21,5 | 101,5 | 1 |
| 05003821001 | 183224 | 5,0 | 60,0 | 14,0 | 21,5 | 21,5 | 1 |
| 05003841001 | 183491 | 5,0 | 140,0 | 14,0 | 21,5 | 101,5 | 1 |
| 05003822001 | 183231 | 6,0 | 60,0 | 14,0 | 21,5 | 21,5 | 1 |
| 05003842001 | 183507 | 6,0 | 140,0 | 14,0 | 21,5 | 101,5 | 1 |
| 05003823001 | 183248 | 7,0 | 60,0 | 14,0 | 23,5 | 21,5 | 1 |
| 05003843001 | 183514 | 7,0 | 140,0 | 14,0 | 23,5 | 101,5 | 1 |
| 05003824001 | 183255 | 8,0 | 60,0 | 16,0 | 23,5 | 21,5 | 1 |
| 05003844001 | 183521 | 8,0 | 140,0 | 16,0 | 23,5 | 101,5 | 1 |
| 05003825001 | 183262 | 10,0 | 60,0 | 16,0 | 23,5 | 21,5 | 1 |
| 05003845001 | 183538 | 10,0 | 140,0 | 16,0 | 23,5 | 101,5 | 1 |
| 05003826001 | 183279 | 12,0 | 60,0 | 21,0 | 23,5 | 23,0 | 1 |
| 05003827001 | 183286 | 14,0 | 60,0 | 22,0 | 23,5 | 23,0 | 1 |
| 05003828001 | 183293 | 17,0 | 60,0 | 24,5 | 25,5 | 23,0 | 1 |
| 05003829001 | 183309 | 19,0 | 60,0 | 26,5 | 27,5 | 23,0 | 1 |

Belt C 2 Zyklop bitshylssats insex, med hållarfunktion, 1/2"-fattning

Robust textilbälte i det typiska Wera-utförandet, med 6 bitshylsor på minimalt utrymme. En smidig vridmekanism säkerställer att hylsorna förvaras säkert, men lätt kan tas loss.

Med verktygsväljare „Take it easy“ med färgkodning enligt storlek – för enkelt och snabbt val av rätt verktyg. Med karbinhake för fastsättning i bälteshålla eller ficka.

Extra korta och stabila bitshylsor med de fördelar som Weras bitsteknik erbjuder. Bitshylsor med hållarfunktion för bekväm skruvning och minimerad risk att tappa skruven då den närmas arbetsstycket.

Med kardborreband för enkel fastsättning t.ex. på vägg, skåp, verkstadsvagn och Weras verktygstransportsystem Wera 2go.

- 6 delars hylssats på robust textilband, 1/2"
- Bitshylsor med de fördelar som Weras bitsteknik erbjuder
- Bitshylsor med hållarfunktion för skruvar
- En smidig vridmekanism säkerställer att verktygen förvaras säkert, men lätt kan tas loss
- För upphängning på vägg, hylla, verkstadsvagn och Wera 2go-systemet

Belt C 2 Zyklop bitshylssats insex, med hållarfunktion, 1/2"-fattning



| Code | EAN | | |
|-------------|-------------------|---|---|
| 05003996001 | 4013288 204424 | | 1 |
| | | ○ 8740 C HF 1x 4,0x60,0; 1x 5,0x60,0; 1x 6,0x60,0; 1x 7,0x60,0; 1x 8,0x60,0; 1x 10,0x60,0 | |
| | | Belt C 0/6 1x 45,0x275,0 | |
| | | K30 1x 30,0x200,0 | |

8740 C HF 1 Zyklop bitshylssats för insexskruvar, med hållarfunktion

- Kompakt och robust textilbox. Låg vikt, låg volym

8740 C HF 1 Zyklop bitshylssats för insexskruvar, med hållarfunktion

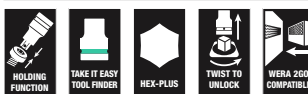

| Code | EAN | | |
|-------------|-------------------|--|---|
| 05004201001 | 4013288 184283 | | 1 |
| | | ○ 8740 C HF 1x 4,0x60,0; 1x 5,0x60,0; 1x 6,0x60,0; 1x 7,0x60,0; 1x 8,0x60,0; 1x 10,0x60,0; 1x 12,0x60,0; 1x 14,0x60,0; 1x 17,0x60,0 | |

8740 C HF 2 Zyklop bitshylssats för insexskruvar, med hållarfunktion

- Kompakt och robust textilbox. Låg vikt, låg volym
- Långt utförande

8740 C HF 2 Zyklop bitshylssats för insexskruvar, med hållarfunktion







| Code | EAN | | |
|-------------|-------------------|---|---|
| 05004210001 | 4013288 185457 | | 1 |
| | | ○ 8740 C HF 1x 4,0x140,0; 1x 5,0x140,0; 1x 6,0x140,0; 1x 7,0x140,0; 1x 8,0x140,0; 1x 10,0x140,0 | |

9529 C SB Stegnyckel 1/2"

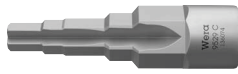
- 5-stegs (3/8", 7/16", 1/2", 16 mm och 21 mm)
- För 1/2"-spärrhandtag
- Krom-vanadinstål

9529 C SB Stegnyckel 1/2"





|  | EAN |  | | | | | | |  |
|---|---------|---|--|--|--|--|--|--|---|
| Code | 4013288 | mm | | | | | | | |
| 05136074001 | 228390 | 88,0 | | | | | | | 1 |

8796 LC Zyklop-förlängning "flexible-lock" med frihjulshylsa, lång, 1/2"

- För 1/2" fyrkants-hylsmejselinsatser med kulsjärr
- Flexibelt låssystem för valfri låsning eller snabbt byte av insatsverktyget
- Med frihjulshylsa för blixtnabb åtdragning och lossning av skruvar och muttrar

8796 LC Zyklop-förlängning "flexible-lock" med frihjulshylsa, lång, 1/2"





|  | EAN |  | | | | | | |  |
|---|---------|---|-------|--|--|--|--|--|---|
| Code | 4013288 | mm | | | | | | | |
| 05003643001 | 121462 | 1/2" | 250,0 | | | | | | 1 |

8796 SC Zyklop-förlängning "flexible-lock" med frihjulshylsa, kort, 1/2"

- För 1/2" fyrkants-hylsmejselinsatser med kulsjärr
- Flexibelt låssystem för valfri låsning eller snabbt byte av insatsverktyget
- Med frihjulshylsa för blixtnabb åtdragning och lossning av skruvar och muttrar

8796 SC Zyklop-förlängning "flexible-lock" med frihjulshylsa, kort, 1/2"





|  | EAN |  | | | | | | |  |
|---|---------|---|-------|--|--|--|--|--|---|
| Code | 4013288 | mm | | | | | | | |
| 05003642001 | 121455 | 1/2" | 125,0 | | | | | | 1 |

8794 LC Zyklop-förlängning med frihjulshylsa, lång, 1/2"

Wera Zyklop-förlängning med lättgreppad frihjulshylsa för blixtnabb åtdragning och lossning av skruvar och muttrar. Av mattförkromat krom-vanadin-stål.

8794 LC Zyklop-förlängning med frihjulshylsa, lång, 1/2"



|  | EAN |  | | | | | | |  |
|---|---------|---|-------|--|--|--|--|--|---|
| Code | 4013288 | mm | | | | | | | |
| 05003638001 | 121431 | 1/2" | 250,0 | | | | | | 1 |

8794 SC Zyklop-förlängning med frihjulshylsa, kort, 1/2"

Wera Zyklop-förlängning med lättgreppad frihjulshylsa för blixtsnabb åtdragning och lossning av skruvar och muttrar. Av mattförokromat krom-vanadin-stål.

8794 SC Zyklop-förlängning med frihjulshylsa, kort, 1/2"



| | EAN | | | | | | | |
|-------------|---------|------|-------|--|--|--|--|---|
| Code | 4013288 | | mm | | | | | |
| 05003637001 | 121424 | 1/2" | 125,0 | | | | | 1 |

8789 C Zyklop-T-handtag, 1/2"

Wera Zyklop T-handtag för högre momentöverföring. För 1/2" fyrkant-hylsmejselinsatser med kulsjärr. Med rörlig fattning som tillåter flexibel användning. Av högkvalitativt mattförokromat krom-vanadin-stål.

8789 C Zyklop-T-handtag, 1/2"



| | EAN | | | | | | | |
|-------------|---------|------|-------|--|--|--|--|---|
| Code | 4013288 | | mm | | | | | |
| 05003636001 | 121530 | 1/2" | 250,0 | | | | | 3 |

8795 C Zyklop-kardan, 1/2"

Wera Zyklop kardan för 1/2" fyrkant-hylsmejselinsatser med kulsjärr.

8795 C Zyklop-kardan, 1/2"



| | EAN | | | | | | | |
|-------------|---------|------|------|--|--|--|--|---|
| Code | 4013288 | | mm | | | | | |
| 05003640001 | 121547 | 1/2" | 69,0 | | | | | 1 |

8794 C Zyklop "Wobble"-förlängning, 1/2"

"Wobble"-förlängning för Wera Zyklop. Med möjlig lutningsvinkel på 15° i alla riktningar. Detta tillåter snabbt och precist arbete i svåra och trånga installationssituationer.

8794 C Zyklop "Wobble"-förlängning, 1/2"



| | EAN | | | | | | | |
|-------------|---------|------|------|--|--|--|--|---|
| Code | 4013288 | | mm | | | | | |
| 05003639001 | 121448 | 1/2" | 52,0 | | | | | 1 |

8784 C2 Zyklop-adapter, 1/2", 5/16"

Adapter från fyrkant till sexkant. För 5/16" sexkantsbits enligt DIN ISO 1173-C 8 och Wera-fäste serie 2. Med snabbfäste.

8784 C2 Zyklop-adapter, 1/2", 5/16"



| | EAN | | | | | | | |
|-------------|---------|-------|------|------|--|--|--|---|
| Code | 4013288 | | | mm | | | | |
| 05003641001 | 119353 | 5/16" | 1/2" | 50,0 | | | | 1 |

8009 Zyklus Pocket sats 1

Kompakt Zyklus spärrhandtag med bitmagasin för fickan. Magnetisk direktfattning för 1/4"-bits och 3/8"-hylsor. Mycket snabbt verktygsbyte tack vare icke-låsande hållare.

Huvudet som kan låsas vid 0°, 15° och 90° tillåter användning av verktyget som en spärrhandtag och spärrskruvmejsel. Den täta stegningen med 72 tänder tillåter en returvinkel på endast 5°.

Brett användningsområde tack vare 12 integrerade bits i handtaget. Den robusta spärrmekanismen säkerställer tillräckligt vridmoment. Perfekt kombination av en Zyklus spärrhandtag och en 12-delars skruvmejselsats.

- Kompakta Zyklus spärrhandtag med integrerat bitmagasin
- Den magnetiska direktfattningen förvandlar 3/8"-spärrhandtaget till en bits-spärrskruvmejsel med 1/4"-bitshållare
- Fritt svängbart spärrhuvud med 5 definierade lägen
- Tätstegat omkopplingsbart spärrhandtag (72 tänder) ger en returvinkel på bara 5°
- Oförlorbart och vridbart bitmagasin för att enkelt hitta och säkert förvara bits

8009 Zyklus Pocket sats 1



| Code | EAN | | |
|-------------|-------------------|---|---|
| 05004280001 | 4013288 221834 | | 1 |
| | | <input type="checkbox"/> 8009 1x 3/8"x1/4"x133,0 | |
| | | <input checked="" type="checkbox"/> 851/1 BTZ 1x PH 1x25; 1x PH 2x25 | |
| | | <input checked="" type="checkbox"/> 855/1 BTZ 1x PZ 1x25; 1x PZ 2x25 | |
| | | <input checked="" type="checkbox"/> 867/1 TORX® BTZ 1x TX 10x25; 1x TX 15x25; 1x TX 20x25; 1x TX 25x25 | |
| | | <input type="checkbox"/> 840/1 BTZ 1x 3,0x25; 1x 4,0x25; 1x 5,0x25; 1x 6,0x25 | |

8009 Zyklus Pocket Imperial sats 1



| Code | EAN | | |
|-------------|-------------------|---|---|
| 05004282001 | 4013288 221841 | | 1 |
| | | <input type="checkbox"/> 8009 1x 3/8"x1/4"x133,0 | |
| | | <input checked="" type="checkbox"/> 851/1 BTZ 1x PH 1x25; 1x PH 2x25 | |
| | | <input checked="" type="checkbox"/> 867/1 TORX® BTZ 1x TX 10x25; 1x TX 15x25; 1x TX 20x25; 1x TX 25x25 | |
| | | <input type="checkbox"/> 840/1 Z 1x 1/8"x25; 1x 5/32"x25; 1x 3/16"x25; 1x 1/4"x25 | |
| | | <input type="checkbox"/> 868/1 Z 1x # 1x25; 1x # 2x25 | |

8009 Zyklop Pocket sats 2

Kompakt Zyklop spärrhandtag med bitsmagasin för fickan. Magnetisk direktfattning för 1/4"-bits och 3/8"-hylsor. Mycket snabbt verktygsbyte tack vare icke-låsande hållare. Huvudet som kan låsas vid 0°, 15° och 90° tillåter användning av verktyget som en spärrhandtag och spärrskruvmejsel. Den täta stegningen med 72 tänder tillåter en returvinkel på bara 5°.







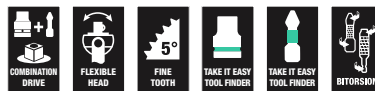

Brett användningsområde tack vare 12 integrerade bits i handtaget. Den robusta spärrmekanismen säkerställer tillräckligt vridmoment. Perfekt kombination av en Zyklop spärrhandtag och en 12-delars skruvmejselsats.

Den 75 mm långa universalhållaren för 1/4"-bits kan användas som förlängning. Inklusive hylsor med de vanligast förekommande måtten. 1 robust textilhölster 9468 att fästas på bältet; även lämpligt för ihopkoppling med Wera 2go-systemet.

- Kompakte Zyklop spärrhandtag med integrerat bitsmagasin
- Den magnetisk direktfattningen förvandlar 3/8"-spärrhandtaget till en bits-spärrskruvmejsel med 1/4"-bitshållare
- Fritt svängbart spärrhuvud med 5 definierade lägen
- Tätstegat omkopplingsbart spärrhandtag (72 tänder) ger en returvinkel på bara 5°
- Oförlorbart och vridbart bitsmagasin för att enkelt hitta och säkert förvara bits
- Universalhållare med hylsa av rostfritt stål och stark permanentmagnet, kan användas som en förlängning
- Robust textilhölster för fastsättning på bältet; även lämplig för ihopkoppling med Wera 2go-systemet

8009 Zyklop Pocket sats 2



| Code | EAN | | |
|-------------|-------------------|--|---|
| 05004281001 | 4013288 223050 | |  1 |
| | |  8009 1x 3/8"x1/4"x133,0 | |
| | |  893/1/1 1x 1/4"x75 | |
| | |  851/1 BTZ 1x PH 1x25; 1x PH 2x25 | |
| | |  855/1 BTZ 1x PZ 1x25; 1x PZ 2x25 | |
| | |  867/1 TORX® BTZ 1x TX 10x25; 1x TX 15x25; 1x TX 20x25; 1x TX 25x25 | |
| | |  840/1 BTZ 1x 3,0x25; 1x 4,0x25; 1x 5,0x25; 1x 6,0x25 | |
| | |  8790 HMB 1x 8,0x29,0; 1x 10,0x29,0; 1x 13,0x29,0 | |
| | | 9468 1x 155,0x65,0 | |
| | | Kardborreband 70 1x 50,0x70,0 | |

8009 Zyklop Pocket Imperial sats 2

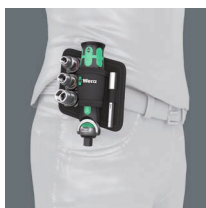
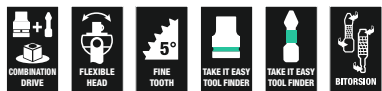

| Code | EAN | | |
|-------------|-------------------|---|---|
| 05004283001 | 4013288 223067 | | 1 |
| | | 8009 1x 3/8"x1/4"x133,0 | |
| | | 893/1/1 1x 1/4"x75 | |
| | | 851/1 BTZ 1x PH 1x25; 1x PH 2x25 | |
| | | 867/1 TORX® BTZ 1x TX 10x25; 1x TX 15x25; 1x TX 20x25; 1x TX 25x25 | |
| | | 840/1 Z 1x 1/8"x25; 1x 5/32"x25; 1x 3/16"x25; 1x 1/4"x25 | |
| | | 868/1 Z 1x # 1x25; 1x # 2x25 | |
| | | 8790 HMB 1x 5/16"x29,0; 1x 3/8"x29,0; 1x 1/2"x29,0 | |
| | | 9468 1x 155,0x65,0 | |
| | | Kardborreband 70 1x 50,0x70,0 | |

Zyklop Pocket

Omfattande och platsbesparande spärrhandtag-/skruvmejselkombination. Kompakt Zyklop spärrhandtag med bitsmagasin för fickan. Magnetisk direktfattning för 1/4"-bits och 3/8"-hylsor. Mycket snabbt verktygsbyte tack vare icke-låsande hållare. Huvudet som kan låsas vid 0°, 15° och 90° tillåter användning av verktyget som en spärrhandtag och spärrskruvmejsel. Den tätastegningen med 72 tänder tillåter en returvinkel på bara 5°.

Brett användningsområde tack vare 12 integrerade bits i handtaget. Den robusta spärrmekanismen säkerställer tillräckligt vridmoment. Perfekt kombination av ett Zyklop spärrhandtag och en 12-delars skruvmejselsats. Den 75 mm långa universalhållaren för 1/4"-bits kan användas som förlängning.

Inklusive hylsor med de vanligast förekommande måtten. I textilbox; lämplig för ihopkoppling med Wera 2go-systemet.

- Kompakt Zyklop-spärrhandtag med integrerat bitsmagasin
- Den magnetiska direktfattningen förvandlar 3/8"-spärrhandtaget till en bits-spärrskruvmejsel med 1/4"-bitshållare
- Fritt svängbart spärrhuvud med 5 definierade lägen
- Tätstegat omkopplingsbart spärrhandtag (72 tänder) ger en returvinkel på bara 5°
- Oförlorbart och vridbart bitsmagasin för att enkelt hitta och säkert förvara bits

8009 Zyklop Pocket sats 3



| Code | EAN | | |
|-------------|--------|--|---|
| 05004284001 | 227560 | | 1 |
| | | 8009 1x 3/8"x1/4"x133,0 | |
| | | 8794 SB 1x 3/8"x125,0 | |
| | | 893/1/1 1x 1/4"x75 | |
| | | 8790 HMB 1x 6,0x29,0; 1x 7,0x29,0; 1x 8,0x29,0; 1x 9,0x29,0; 1x 10,0x29,0; 1x 11,0x29,0; 1x 12,0x29,0; 1x 13,0x29,0; 1x 14,0x29,0; 1x 15,0x29,0; 1x 16,0x30,0; 1x 17,0x30,0 | |
| | | 851/1 BTZ 1x PH 1x25; 1x PH 2x25 | |
| | | 855/1 BTZ 1x PZ 1x25; 1x PZ 2x25 | |
| | | 867/1 TORX® BTZ 1x TX 10x25; 1x TX 15x25; 1x TX 20x25; 1x TX 25x25 | |
| | | 840/1 BTZ 1x 3,0x25; 1x 4,0x25; 1x 5,0x25; 1x 6,0x25 | |
| | | Kardborreband 120 1x 50,0x120,0 | |

8009 Zyklop Pocket sats 4



| Code | EAN | | |
|-------------|--------|---|---|
| 05004285001 | 227591 | | 1 |
| | | 8009 1x 3/8"x1/4"x133,0 | |
| | | 8794 SB 1x 3/8"x125,0 | |
| | | 893/1/1 1x 1/4"x75 | |
| | | 8790 HMB 1x 8,0x29,0; 1x 9,0x29,0; 1x 10,0x29,0; 1x 12,0x29,0; 1x 14,0x29,0; 1x 16,0x30,0; 1x 1/4"x29,0; 1x 3/16"x29,0; 1x 3/8"x29,0; 1x 7/16"x29,0; 1x 1/2"x29,0; 1x 9/16"x29,0 | |
| | | 851/1 BTZ 1x PH 1x25; 1x PH 2x25 | |
| | | 867/1 TORX® BTZ 1x TX 10x25; 1x TX 15x25 | |
| | | 800/1 BTZ 1x 0,8x5,5x25; 1x 1,2x6,5x25 | |
| | | 840/1 BTZ 1x 4,0x25; 1x 6,0x25 | |
| | | 840/1 Z 1x 3/16"x25; 1x 1/4"x25 | |
| | | 868/1 Z 1x # 1x25; 1x # 2x25 | |
| | | Kardborreband 120 1x 50,0x120,0 | |

Koloss – Spärrskaflet som är en hammare!

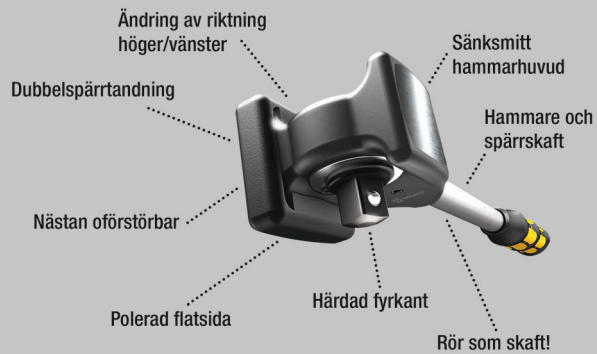

Spärrhuvudet kan även användas som hammare. Koloss är ett omkopplingsbart spärrskaft för stora belastningar som klarar minst 600 Nm. Den dubbla tandningen och den minimala returvinkeln på bara 6° säkerställer snabb och exakt skruvning även där arbetsutrymmet är begränsat.

Och bäst av allt: Inget slag – absolut inget slag – kan skada spärrmekaniken. Flerkomponents Kraftform-grepp för optimal tryck-, slag- och dragbelastning. I greppändan uttag för Koloss förlängning 8780 C och Koloss expansionsdorn 8781 C. I satsen ingår även: 1 kudde för skydd av material och ytor, 1 Koloss förlängning för överföring av ännu högre moment, 1 lossningsstift och 1 hölster, så att Kolossen alltid finns till hands.

- Minst 600 Nm belastbarhet
- Med genomgående fyrkant för höger- och vänsteråtdragning
- Inklusive hammarfunktion
- Flerkomponents Kraftform-grepp för optimal tryck-, slag- och dragbelastning
- Tätstegad spärrmekanik, kort returvinkel på 6°

8002 C Koloss komplett sats med 1/2"-fattning



| Code | EAN | | |
|-------------|-------------------|----------------------------------|---|
| 05133862001 | 4013288 162403 | | 1 |
| | | 8002 C 1x 1/2"x341,0 | |
| | | 8782 C 1x 2x50,0 | |
| | | 8780 C 1x 341,0x137 | |
| | | 8000 E 1x 40,5 | |
| | | 8000 HLF 1x 175,0x75,0 | |

8002 C Koloss 1/2" med 1/2"-fattning



| Code | EAN | | |
|-------------|-------------------|----------------------------------|---|
| 05003692001 | 4013288 144607 | | 1 |
| | | 8002 C 1x 1/2"x341,0 | |
| | | 8782 C 1x 2x50,0 | |
| | | 8000 HLF 1x 175,0x75,0 | |

8780 C Koloss förlängning

Förlängning för Wera Koloss, av seghärdat krom-molybden-stål. Kan användas som förlängning med Wera Koloss 8002 C för ökat överförbart moment. Flerkomponents Kraftform-grepp för optimal tryck-, slag- och dragbelastning. Säkerhetsanvisningar lasergraverade.

8780 C Koloss förlängning



| | EAN | ⌀ | ⌀ | | | | | | | |
|-------------|---------|-------|-----|--|--|--|--|--|--|---|
| Code | 4013288 | mm | mm | | | | | | | |
| 05003695001 | 144614 | 341,0 | 137 | | | | | | | 1 |

8781 C Koloss expansionsdorn

Expansionsdorn för Wera Koloss. För anpassning av öglor och hål. Konisk dorn, seghärdat krom-molybdenstål.

8781 C Koloss expansionsdorn



| | EAN | ⌀ | ⌀ | | | | | | | |
|-------------|---------|----|-------|--|--|--|--|--|--|---|
| Code | 4013288 | mm | mm | | | | | | | |
| 05003696001 | 144683 | 50 | 135,0 | | | | | | | 1 |

8782 C Koloss dynsats

Dynor för Wera Koloss. För att skydda material och ytor på arbetsstycken. Flexibelt termoplastiskt elastomermaterial för bestående elasticitet och maximalt skydd.

8782 C Koloss dynsats



| | EAN | # | mm | | | | | | | |
|-------------|---------|---|------|--|--|--|--|--|--|---|
| Code | 4013288 | # | mm | | | | | | | |
| 05003697001 | 144690 | 2 | 50,0 | | | | | | | 1 |

8000 E Lossningsstift



| | EAN | ⌀ | | | | | | | | |
|-------------|---------|------|--|--|--|--|--|--|--|---|
| Code | 4013288 | mm | | | | | | | | |
| 05136400001 | 194633 | 40,5 | | | | | | | | 1 |

Bälte C (textilbälte), 6 delar, tomt

- Tomt textilbälte för 6 hylsmejsel-/bitshyls-insatser, 1/2"
- Med karbinhake
- En smidig vridmekanism säkerställer att verktygen förvaras säkert, men lätt kan tas loss
- För upphängning på vägg, hylla, verkstadsvagn och Wera 2go-systemet

Bälte C (textilbälte), 6 delar, tomt



| Code | EAN | | | | | | | | | |
|-------------|--------|--|--|--|--|--|--|--|--|---|
| 05003892001 | 205797 | | | | | | | | | 1 |

Belt C 0/6
1x 45,0x275,0
K30
1x 30,0x200,0

9602 Hyls-magnetlist, 1/2", tom

1 Hyls-magnetlist, tom. För upp till 10 hylsmejselinsatser och/ eller bitshylsor med 1/2"-fattning.

Magnetlisten kan fästas tillfälligt på metalliska ytor och med Twist to unlock-funktionen erbjuder den säker låsning och upp-låsning av hylsor.

- Magnetlist som håller hylsorna säkert men gör dem lätta att ta (Twist to unlock) och som kan monteras tillfälligt på vägg, hylla eller verkstadsvagn
- En smidig vridmekanism säkerställer att verktygen förvaras säkert, men lätt kan tas loss
- Tomt, för upp till 10 hylsor, 1/2"

9602 Hyls-magnetlist, 1/2", tom

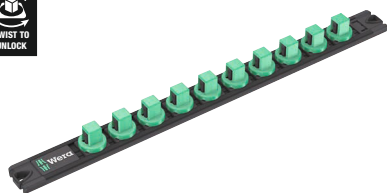

| | EAN | | | | | | | |
|-------------|---------|------|-------|--|--|--|--|---|
| Code | 4013288 | mm | mm | | | | | |
| 05136422001 | 223340 | 30,0 | 370,0 | | | | | 1 |

Belt C Impaktor (textilbälte), 9 delar, tomt



| Code | EAN | | | |
|-------------|--------|---------------------|---------------|---|
| 05003893001 | 211484 | | | 1 |
| | | Belt C Impaktor 0/9 | 1x 71,0x210,0 | |
| | | K30 | 1x 30,0x200,0 | |

Zyklop Mini – En stark skönhet

Zyklop Mini 1 & 2
Fintandad mekanism med 60 tänder ger en så liten returvinkel som 6° för precist arbete.

Zyklop Mini 1 & 2
Den låga höjden är idealisk för alla trånga installations-situationer.

Zyklop Mini 1
Räfflat hjul för snabb skruvning.

Zyklop Mini 1 & 2
Enkel vänster-/högeromkoppling.



Zyklop Mini 2
Zyklop Mini 2 passar Wera-hylsor 8790 FA. På grund av sin låga höjd är dessa verktyg idealiska för alla extra trånga arbetssituationer.

Mini 1 Mini 2

Wera Zyklop Mini 1: En symbios av styrka och skönhet. Otroligt robust på grund av den sänksmidra stålkonstruktionen. Tål moment upp till 65 Nm.

Det kompakta utförandet kommer särskilt till sin rätt när det är trångt. Det räfflade hjulet tillåter snabb skruvning. I sats med beprövade Wera Bit-Check med hylsadapter och bältesclip.

Det är enkelt att sätta på och ta av verktyg. Mycket robust och med hög livslängd.

- Bit-Check övertygar genom sin funktionalitet i trånga utrymmen
- Wera bitsspärhandtag, för extra snabb skruvning även i trånga miljöer
- Perfekt för trånga skruvsituationer
- Seghårdade bits, för universell användning
- I praktiskt och robust Bit-Check

Kraftform Kompakt Zyklus Mini 2

Spärrar och skruvar i Kraftform Kompakt-format. De sänksmidda spärrhandtagen Zyklus Mini 1 och 2 i helstålsutförande kombinerar avancerad mekanik med otrolig robusthet. För extra snabb skruvning även i trånga miljöer.

Zyklus Mini 1 eller Zyklus Mini 2 är det rätta valet när maskinskruvning eller konventionella handverktyg inte är möjligt av utrymmesskäl. 1 bitsspärrskaft Zyklus Mini 1, för bits med 1/4" sexkantsfattning enligt DIN ISO 1173-C 6,3 och E 6,3 och Wera-fäste serie 1 och 4. Med Wera adapter 870/1 kan även 1/4"-hylsor användas. 1 hyls-spärrnyckel Zyklus Mini 2 för direkt montering av Wera Zyklus specialhylsor 8790 FA.

Kraftform Kompakt Zyklus Mini 2



| Code | EAN | | |
|-------------|--------|--|---|
| 05135918001 | 182180 | | 1 |
| | | 8001 A 1x 1/4"x87,0 | |
| | | 8005 Zyklus Mini 2 spärrhandtag 1x 107 | |
| | | 813 1x 1/4"x78 | |
| | | 870/1 1x 1/4"x25 ¹⁾ | |
| | | 851/1 Z PH 1x PH 1x25; 1x PH 2x25 | |
| | | 855/1 Z PZ 1x PZ 1x25; 1x PZ 2x25 | |
| | | 867/1 TORX® 1x TX 10x25; 1x TX 15x25; 1x TX 20x25; 1x TX 25x25; 1x TX 30x25; 1x TX 40x25 | |
| | | 840/1 Z Hex-Plus 1x 3,0x25; 1x 4,0x25; 1x 5,0x25; 1x 6,0x25 | |
| | | 8790 FA 1x 4,0; 1x 5,0; 1x 5,5; 1x 6,0; 1x 7,0; 1x 8,0; 1x 10,0; 1x 12,0; 1x 13,0 | |
| | | Kardborreband 120 1x 50,0x120,0 | |

¹⁾ Med kula, för handmanövrerade hylsmejselinsatser

Tool-Check PLUS

Verktygskombination av spärrskaft, bits, hylsor och ett skaft på begränsat utrymme. Perfekt som universell följeslagare vid allmänt skruvningsarbete. Högkvalitativt bitshandtag med Kraftform Plus-grepp för behagligt ergonomiskt arbete, utan blåsor och valkar. Hårda greppzoner för hög arbetshastighet, mjuka greppzoner för hög momentöverföring.

Bitsspärrskaft för snabbt arbete då maskinskruvning eller konventionella handverktyg inte är möjligt av utrymmesskäl. Snabb omkoppling från vänster- till högergång och omvänt med omkopplingsspaken. Snabb vridning (med tummen) tack vara räfflingen på spärrhuvudet. Enkel hantering, även med bara en hand. Ergonomiskt konstruerat spärrhuvud/-skaft: Kraftform-geometri ger perfekt kontaktyta för fingrarna. Genom att bitsen sätts direkt i spärrhuvudet går det att komma åt i mycket trånga utrymmen. Liten returvinkel på 6° för precist arbete. Robust sänksmitt helstålsutförande.

Moment på över 65 Nm. Bitshållaren Rapidaptor med frihjulshylsa: Kan användas som förlängning, för blixtsnabba bitsbyten utan hjälpverktyg, även de minsta bitsstorlekarna med endast en hand. Seghårdade bits, för universell användning. Hand- och maskinhylsor för så gott som alla ändamål. Med verktygsväljare „Take it easy“ med färgkodning enligt storlek – för enkelt och snabbt val av rätt verktyg.

Bra grepp som är enkelt att få tag på, även med oljiga händer. Med kulsparre. För sexkantsskruvar och -muttrar. Av mattförokromat krom-vanadin-stål.

Tool-Check PLUS



| Code | EAN | | |
|-------------|-------------------|---|---|
| 05056490001 | 4013288 173003 | | 1 |
| | | 8001 A 1x 1/4"x87,0 | |
| | | 813 1x 1/4"x78 | |
| | | 889/4/1 K 1x 1/4"x50 | |
| | | 870/1 1x 1/4"x25 ¹⁾ | |
| | | 8790 HMA 1x 5,5x23,0; 1x 6,0x23,0; 1x 7,0x23,0; 1x 8,0x23,0; 1x 10,0x23,0; 1x 12,0x23,0; 1x 13,0x23,0 | |
| | | 851/1 TZ PH 2x PH 1x25; 3x PH 2x25; 1x PH 3x25 | |
| | | 855/1 TH PZ 1x PZ 1x25; 3x PZ 2x25; 1x PZ 3x25 | |
| | | 867/1 TZ TORX® 1x TX 10x25; 1x TX 15x25; 1x TX 20x25; 1x TX 25x25; 1x TX 30x25; 1x TX 40x25 | |
| | | 867/1 Z TORX® B0 1x TX 10x25; 1x TX 15x25; 1x TX 20x25; 1x TX 25x25; 1x TX 30x25 | |
| | | 840/1 Z Hex-Plus 1x 3,0x25; 1x 4,0x25; 1x 5,0x25; 1x 6,0x25; 1x 8,0x25 | |
| | | 800/1 TZ 1x 1,0x5,5x25 | |

¹⁾Med kula, för handmanövrerade hylsmejselinsatser

Tool-Check PLUS Imperial

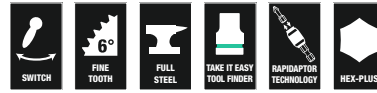

| Code | EAN | | |
|-------------|-------------------|--|---|
| 05056491001 | 4013288 178756 | | 1 |
| | | 8001 A 1x 1/4"x87,0 | |
| | | 813 1x 1/4"x78 | |
| | | 889/4/1 K 1x 1/4"x50 | |
| | | 870/1 1x 1/4"x25 ¹⁾ | |
| | | 8790 HMA 1x 3/16"x23,0; 1x 1/4"x23,0; 1x 5/16"x23,0; 1x 11/32"x23,0; 1x 3/8"x23,0; 1x 7/16"x23,0; 1x 1/2"x23,0 | |
| | | 851/1 TZ PH 2x PH 1x25; 3x PH 2x25; 1x PH 3x25 | |
| | | 800/1 TZ 1x 1,0x5,5x25 | |
| | | 867/1 TZ TORX® 1x TX 10x25; 1x TX 15x25; 1x TX 20x25; 1x TX 25x25; 1x TX 30x25; 1x TX 40x25 | |
| | | 867/1 Z TORX® B0 1x TX 10x25; 1x TX 15x25; 1x TX 20x25; 1x TX 25x25; 1x TX 30x25 | |
| | | 840/1 Z Hex-Plus 1x 3/32"x25; 1x 1/8"x25; 1x 5/32"x25; 1x 3/16"x25; 1x 1/4"x25 | |
| | | 868/1 V 1x # 1x25; 3x # 2x25; 1x # 3x25 | |

¹⁾Med kula, för handmanövrerade hylsmejselinsatser

Tool-Check 1 SB

- 1/4" bitsspärrhandtag, seghärdade bits, Rapidaptor-hållare, adapter och 1/4"-hylsor
- Perfekt för trånga skruvsituationer
- Seghårdade bits, för universell användning
- Med Wera Adapter 870/1 går det även att använda 1/4"-hylsor
- Med verktygsväljare „Take it easy“: Färgkodning enligt profiler och storleksstämpel

Tool-Check 1 SB



| Code | EAN | | |
|-------------|--------|--|---|
| 05073220001 | 162526 | | 1 |
| | | 8001 A 1x 1/4"x87,0 | |
| | | 870/1 1x 1/4"x25 ¹⁾ | |
| | | 889/4/1 K 1x 1/4"x50 | |
| | | 851/1 TZ PH 2x PH 1x25; 3x PH 2x25; 1x PH 3x25 | |
| | | 855/1 TH PZ 1x PZ 1x25; 3x PZ 2x25; 1x PZ 3x25 | |
| | | 867/1 TZ TORX® 1x TX 10x25; 1x TX 15x25; 1x TX 20x25; 1x TX 25x25; 1x TX 30x25; 1x TX 40x25 | |
| | | 867/1 Z TORX® B0 1x TX 10x25; 1x TX 15x25; 1x TX 20x25; 1x TX 25x25; 1x TX 30x25 | |
| | | 800/1 TZ 1x 1,0x5,5x25 | |
| | | 840/1 Z Hex-Plus 1x 3,0x25; 1x 4,0x25; 1x 5,0x25; 1x 6,0x25; 1x 8,0x25 | |
| | | 8790 HMA 1x 5,5x23,0; 1x 6,0x23,0; 1x 7,0x23,0; 1x 8,0x23,0; 1x 10,0x23,0; 1x 12,0x23,0; 1x 13,0x23,0 | |

¹⁾Med kula, för handmanövrerade hylsmesjelsatsar

Tool-Check Automotive 1



| Code | EAN | | |
|-------------|--------|--|---|
| 05200995001 | 165343 | | 1 |
| | | 8001 A 1x 1/4"x87,0 | |
| | | 870/1 1x 1/4"x25 ¹⁾ | |
| | | 889/4/1 K 1x 1/4"x50 | |
| | | 851/1 TZ PH 1x PH 1x25; 1x PH 2x25; 1x PH 3x25 | |
| | | 867/1 TZ TORX® 1x TX 10x25; 1x TX 15x25; 1x TX 20x25; 1x TX 25x25; 1x TX 30x25; 1x TX 40x25 | |
| | | 867/1 Z TORX® B0 1x TX 10x25; 1x TX 15x25; 1x TX 20x25; 1x TX 25x25; 1x TX 30x25 | |
| | | 800/1 TZ 1x 1,0x5,5x25 | |
| | | 840/1 Z Hex-Plus 1x 3,0x25; 1x 4,0x25; 1x 5,0x25; 1x 6,0x25; 1x 8,0x25 | |
| | | 860/1 XZN 1x M 4x25; 1x M 5x25; 1x M 6x25; 1x M 8x25 | |
| | | 873/1 Five Lobe 1x 20x25; 1x 25x25; 1x 27x25; 1x 30x25 | |
| | | 8790 HMA 1x 5,5x23,0; 1x 6,0x23,0; 1x 7,0x23,0; 1x 8,0x23,0; 1x 10,0x23,0; 1x 12,0x23,0; 1x 13,0x23,0 | |

¹⁾Med kula, för handmanövrerade hylsmesjelsatsar

Bit-Check 10 Zyklop Mini BiTorsion 1

Många verktyg på minimalt utrymme. Sorteringen efter fattning och storlek ger snabb åtkomst till bitsen. Weras bitsspärskraft. Sänksmitt helstålsutförande.

Fintandad mekanism med 60 tänder ger en så liten returvinkel som 6° för precist arbete. Enkel vänster-/högeromkoppling. Ergonomiskt konstruerat spärnhuvud och -skaft.

- 1/4" bitsspärhandtag och BiTorsion bits för hög livslängd

Bit-Check 10 Zyklop Mini BiTorsion 1



| Code | EAN | | |
|-------------|-------------------|---|---|
| 05057418001 | 4013288 195951 | | 1 |
| | | 8001 A 1x 1/4"x87,0 | |
| | | 851/1 BTZ PH 1x PH 1x25; 1x PH 2x25 | |
| | | 855/1 BTZ PZ 1x PZ 1x25; 1x PZ 2x25 | |
| | | 867/1 TORX® BTZ 1x TX 15x25; 1x TX 20x25; 1x TX 25x25 | |
| | | 840/1 BTZ Hex-Plus 1x 4,0x25; 1x 5,0x25 | |

Bit-Check 10 Zyklop Mini 1

Många verktyg på minimalt utrymme. Sorteringen efter fattning och storlek ger snabb åtkomst till bitsen. Weras bitsspärskraft. Sänksmitt helstålsutförande.

Fintandad mekanism med 60 tänder ger en så liten returvinkel som 6° för precist arbete. Enkel vänster-/högeromkoppling. Ergonomiskt konstruerat spärnhuvud och -skaft.

- Seghårdade bits, för universell användning

Bit-Check 10 Zyklop Mini 1



| Code | EAN | | |
|-------------|-------------------|---|---|
| 05073645001 | 4013288 168115 | | 1 |
| | | 8001 A 1x 1/4"x87,0 | |
| | | 851/1 Z PH 1x PH 1x25; 1x PH 2x25 | |
| | | 855/1 Z PZ 1x PZ 1x25; 1x PZ 2x25 | |
| | | 867/1 TORX® 1x TX 15x25; 1x TX 20x25; 1x TX 25x25 | |
| | | 840/1 Z Hex-Plus 1x 4,0x25; 1x 5,0x25 | |

Bicycle Set 1

Både cykelreparatörer och cyklister älskar att meka med cyklar. Skruvningsverktygsspecialisten Wera erbjuder med Bicycle Set 1 ett verktygssortiment som med sitt kompakta och eleganta vikfodral i textil är mycket enkelt att ha med sig och som löser de flesta problem med cykeln.

Det robusta fodralet innehåller bitsspärskaftet Zyklop Mini 1 och 10 bits, som erbjuder alla de inneboende fördelarna med Weras bitsteknik och som är speciellt anpassad till de vanligaste förskruvningarna på cyklar.

Med glasfiberarmerade däckavtagare av plast kan däcken tas av säkert utan att skada fälgen.

- Kompakt sats skruvningsverktyg med 14 delar för cykelreparation – lätt att ta med på rundan
- Praktiskt verktygssortiment som tillåter vem som helst att justera och reparera sin cykel
- Verktyg anpassade för de vanligaste skruvprofilerna på standardcyklar, mountainbikes och elcyklar
- Robust, ytskonande och kompakt vikfodral av textilmaterial
- Inkluderar mini-bitsspärhandtag, förlängning och två däckavtagare med extra funktioner

Bicycle Set 1



| Code | EAN | | |
|-------------|-------------------|---|---|
| 05004170001 | 4013288 207623 | | 1 |
| | | 8001 A 1x 1/4"x87,0 | |
| | | 3899/4/1 1x 1/4"x100 | |
| | | 851/1 Z PH 1x PH 2x25 | |
| | | 867/1 TORX® 1x TX 10x25; 1x TX 25x25 | |
| | | 840/1 Z Hex-Plus 1x 2,0x25; 1x 2,5x25; 1x 3,0x25; 1x 4,0x25; 1x 5,0x25; 1x 6,0x25; 1x 8,0x25 | |
| | | 9502 1x 105.0 | |
| | | 9503 1x 105.0 | |
| | | K70 1x 50,0x70,0 | |

Bicycle Set 3

Mycket kompakt cykelverktygssats med spärrhandtag, bits, hylsor och ett bitshandtag. Perfekt som universell följeslagare vid allmänt skruvningsarbete. Högkvalitativt bitshandtag med Kraftform Plus-grepp för behagligt ergonomiskt arbete, utan blåsor och valkar.

Hårda greppzoner för hög arbetshastighet, mjuka greppzoner för hög momentöverföring. Bitsspärrhandtag för snabbt arbete då maskinskruvning eller konventionella handverktyg inte är möjligt av utrymmesskäl.

Snabb omkoppling från vänster- till högergång och omvänt med omkopplingsspaken. Snabb vridning (med tummen) tack vare räfflingen på spärrhuvudet.

Enkel hantering, även med bara en hand. Ergonomiskt konstruerat spärrhuvud/-handtag: Kraftform-geometri ger perfekta kontaktytor för fingrarna. Genom att bitsen sätts direkt i spärrhuvudet går det att komma åt i mycket trånga utrymmen. Liten returvinkel på 6° för precist arbete.

Robust sänksmitt helstålsutförande. Moment på över 65 Nm. Bitshållaren Rapidaptor med frihjulshylsa: Kan användas som förlängning, för blixtnsnabba bitsbyten utan hjälpverktyg, även de minsta bitsstorlekarna med endast en hand. Seghårdade bits, för universell användning.

Hand- och maskinhylsor för så gott som alla ändamål. Med verktygsväljare Take it easy med färgkodning enligt storlek – för enkelt och snabbt val av rätt verktyg. Bra grepp som är enkelt att få tag på, även med oljiga händer. Med kulsparrspår.

För sexkantsskruvar och -muttrar.

Av mattförokromat krom-vanadin-stål.

- vKompakt sats skruvningsverktyg med 41 delar för cykelreparation – lätt att ta med på rundan
- Praktiskt verktygssortiment som tillåter vem som helst att justera och reparera sin cykel
- Verktyg för de vanligaste skruvprofilerna på standardcyklar, mountainbikes och elcyklar
- Med verktygsväljare Take it easy: Färgkodning efter storlekar
- Robust, ytskonande och kompakt textildodral med låg vikt
- Inkluderar två däckavtagare med extra funktioner

Bicycle Set 3

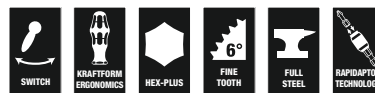

| Code | EAN | | |
|-------------|-------------------|---|---|
| 05004172001 | 4013288 211248 | | 1 |
| | | 8001 A 1x 1/4"x87,0 | |
| | | 813 1x 1/4"x78 | |
| | | 889/4/1 K 1x 1/4"x50 | |
| | | 870/1 1x 1/4"x25 ¹⁾ | |
| | | 8790 HMA 1x 5,5x23,0; 1x 6,0x23,0; 1x 7,0x23,0; 1x 8,0x23,0; 1x 10,0x23,0; 1x 13,0x23,0; 1x 15,0x23,0 | |
| | | 851/1 TZ PH 1x PH 1x25; 2x PH 2x25; 1x PH 3x25 | |
| | | 867/1 TZ TORX® 1x TX 10x25; 1x TX 15x25; 2x TX 20x25; 2x TX 25x25; 1x TX 27x25; 1x TX 30x25; 1x TX 40x25 | |
| | | 800/1 TZ 1x 0,5x4,0x25; 1x 0,6x4,5x25; 1x 1,0x5,5x25 | |
| | | 840/1 Z Hex-Plus 1x 2,0x25; 1x 2,5x25; 1x 3,0x25; 1x 4,0x25; 1x 5,0x25; 1x 6,0x25; 1x 8,0x25 | |
| | | 842/1 Z 1x 2,5x25; 1x 3,0x25; 1x 4,0x25; 1x 5,0x25; 1x 6,0x25 | |
| | | 9502 1x 105.0 | |
| | | 9503 1x 105.0 | |
| | | K120 1x 50,0x120,0 | |

¹⁾Med kula, för handmanövrerade hylsmejselinsatser

Bicycle Set 3 A

Cykelverktygssats med spärrhandtag, bits, hylsor och ett bitshandtag i mycket kompakt format. Perfekt som universell följeslagare vid allmänt skruvningsarbete. Det speciella: Satsen innehåller två fodral – ett för hela satsen och ett litet mjukt fodral för att lätt kunna ta med verktygssatsen i tröjfickan på cykelturen. Det mjuka fodralet har öglor för CO₂-patroner (patroner ingår inte).

Med praktiskt kedjeverktyg (kedjebrytare och kedjehållare) för reparation av cykelkedjor.

Högkvalitativt bitshandtag med Kraftform Plus-grepp för behagligt ergonomiskt arbete. Bitsspärrhandtag för snabbt arbete där det inte finns plats för skruvdragare och konventionella handverktyg. Snabb omkoppling från vänster- till högergång och omvänt med omkopplingsspaken. Snabb vridning (med tummen) tack vare räfflingen på spärrhuvudet. Enkel hantering, även med bara en hand. spärrhuvud/spärrspak med ergonomisk form: Kraftform-geometri med perfekt utformade anliggningsytor för fingrarna. Den direkta bitshållaren i spärrhuvudet gör verktyget utpräglat lågt och det kan användas vid låga arbetshöjder. Liten returvinkel på 6° för precist arbete. Robust sänksmitt helstålsutförande. Klarar moment över 65 Nm. Bitshållaren Rapidaptor med frihjulshylsa: Kan användas som förlängning, för blixtsnabbt bitsbyte utan hjälpverktyg och med bara en hand – även vid mycket små bits.

Zyklop-hylsor med färgkodning enligt storlek samt med storleksstämpel – så att man enkelt och snabbt hittar rätt hylsa. Räffling på bakre delen för enkel hantering även med oljiga händer. Med kulsparrspår. För sexkantsskruvar och -muttrar. Av mattförokromat krom-vanadin-stål.

Med däckavtagaren av glasfiberarmerad plast är det enkelt att bända av däcken, säkert och utan att skada fälgen. En däckavtagare med ventilverktyg, en däckavtagare med 1/4" bitshållare.

- Kompakt sats skruvningsverktyg med 41 delar för cykelreparation – lätt att ta med på rundan
- Praktiskt verktygssortiment som tillåter vem som helst att justera och reparera sin cykel
- Verktyg för de vanligaste skruvprofilerna på standardcyklar, mountainbikes och elcyklar
- Med verktygsväljare "Take it easy": Färgkodning efter storlekar
- Robust, ytskonande och kompakt textildodral med låg vikt
- Inkluderar två däckavtagare med extra funktioner

Bicycle Set 3 A



| Code | EAN | | |
|-------------|-------------------|--|---|
| 05004183001 | 4013288 227607 | | 1 |
| | | 8001 A 1x 1/4"x87,0 | |
| | | 813 1x 1/4"x78 | |
| | | 3899/4/1 1x 1/4"x100 | |
| | | 889/4/1 K 1x 1/4"x50 | |
| | | 870/1 1x 1/4"x25 ¹⁾ | |
| | | 8790 HMA 1x 5,5x23,0; 1x 6,0x23,0; 1x 8,0x23,0; 1x 9,0x23,0; 1x 10,0x23,0; 1x 13,0x23,0; 1x 15,0x23,0 | |
| | | 851/1 TZ 1x PH 1x25; 1x PH 2x25 | |
| | | 867/1 TZ TORX® 1x TX 10x25; 1x TX 15x25; 1x TX 20x25; 1x TX 25x25; 1x TX 27x25; 1x TX 30x25 | |
| | | 800/1 TZ 1x 0,5x4,0x25; 1x 0,6x4,5x25 | |
| | | 840/1 Z 1x 2,0x25; 1x 2,5x25; 1x 3,0x25; 1x 4,0x25; 1x 5,0x25; 1x 6,0x25; 1x 8,0x25 | |
| | | 842/1 Z 1x 2,5x25; 1x 3,0x25; 1x 4,0x25; 1x 5,0x25; 1x 6,0x25 | |
| | | 9502 1x 105,0 | |
| | | 9503 1x 105,0 | |
| | | 9513 Kedjebrytare | |
| | | 9512 Kedjekrok | |
| | | 9481 1x 203,0x85,0 | |
| | | 9480 1x 90,0x135,0 | |
| | | Kardborreband 120 1x 50,0x120,0 | |

¹⁾Med kula, för handmanövrerade hylsmejselinsatser

Bicycle Set 9

Många cykelverktyg på minimalt utrymme. Sorteringen av de 9 bitsen av rostfritt stål efter fattning och storlek ger snabb åtkomst till rätt verktyg. Med Weras bitspärrehandtag Zyklop Mini 1 i sänksmitt helstålsutförande.





Fintandad mekanism med 60 tänder tillåter en så liten returvinkel som 6° för precist arbete. Det räfflade hjulet gör det möjligt att skruva snabbt i trånga utrymmen när det inte finns utrymme för spärrehandtag. Enkel vänster-/högeromkoppling.

Ergonomiskt konstruerat spärrehuvud och -handtag. Med verktygsväljare Take it easy med färgkodning efter storlek – för enkelt och snabbt val av rätt verktyg.

- Zyklop Mini-sats, 10 delar
- Mini-spärrehandtag, för direkt montering av 1/4"-hylsor
- Sänksmitt helstålsutförande för moment på över 65 Nm
- Tätstegad spärrmekanik och kort returvinkel på 6°
- Rostfritt stål bits

Bicycle Set 9



| Code | EAN | | |
|-------------|-------------------|--|---|
| 05004177001 | 4013288 220646 | | 1 |
| | |  8001 A 1x 1/4"x87,0 | |
| | |  3851/1 TS PH 1x PH 2x25 | |
| | |  3867/1 TS TORX® 1x TX 10x25; 1x TX 25x25 | |
| | |  3840/1 TS 1x 2,0x25; 1x 2,5x25; 1x 3,0x25; 1x 4,0x25; 1x 5,0x25; 1x 6,0x25 | |

8008 A Zyklop Mini 3 spärrhandtag med 1/4"-fattning

Wera Zyklop Mini 3 spärrhandtag, för 1/4"-hylsor. Enkel hantering, även med bara en hand där utrymmet för skruvning är begränsat. Sänksmitt helstålsutförande.

Fintandad mekanism med 60 tänder ger en så liten returvinkel som 6° för precist arbete.

Det räfflade hjulet gör det möjligt att skruva snabbt i trånga utrymmen när det inte finns utrymme för spärrhandtag.

Enkel vänster-/högeromkoppling. Ergonomiskt konstruerat spärrhuvud och -handtag.

- Mini-spärrhandtag, för direkt montering av 1/4"-hylsor
- Sänksmitt helstålsutförande för moment på över 65 Nm
- Tätstegad spärrmekanik och kort returvinkel på 6°
- Enkel vänster-/högeromkoppling
- Perfekt för trånga skruvsituationer

8008 A Zyklop Mini 3 spärrhandtag med 1/4"-fattning



| Code | EAN | □ | ⌀ | | | | | | |
|-------------|--------|------|------|--|--|--|--|--|---|
| 05003793001 | 211699 | 1/4" | 87,0 | | | | | | 1 |

8790 FA Zyklop-hylsmejselinsats med 1/4" och sexkants Hex 11-fattning

Zyklop-hylsmejselinsats med 1/4" och sexkantsfattning för manuell skruvning med ett 1/4" spärrhandtag.

8790 FA Zyklop-hylsmejselinsats med 1/4" och sexkants Hex 11-fattning



| | EAN | ⊙ | ⌀ | ⌀ | ⌀ | ⌀ | ⌀ | ⊠ |
|-------------|---------|------|-----|------|------|------|----|---|
| Code | 4013288 | mm | mm | mm | mm | mm | mm | |
| 05003665001 | 179623 | 4,0 | 9,5 | 6,4 | 11,8 | 18,0 | | 1 |
| 05003666001 | 179630 | 4,5 | 9,5 | 7,0 | 11,8 | 18,0 | | 1 |
| 05003667001 | 179647 | 5,0 | 9,5 | 7,6 | 11,8 | 18,0 | | 1 |
| 05003668001 | 179654 | 5,5 | 9,5 | 8,2 | 11,8 | 18,0 | | 1 |
| 05003669001 | 179661 | 6,0 | 9,5 | 9,2 | 11,8 | 18,0 | | 1 |
| 05003670001 | 183408 | 7,0 | 9,5 | 10,4 | 11,8 | 18,0 | | 1 |
| 05003675001 | 179678 | 8,0 | 9,5 | 11,5 | 11,8 | 18,0 | | 1 |
| 05003690001 | 179685 | 10,0 | 9,5 | 13,8 | 11,8 | 18,0 | | 1 |
| 05003684001 | 183415 | 12,0 | 9,5 | 16,8 | 11,8 | 18,0 | | 1 |
| 05003685001 | 179692 | 13,0 | 9,5 | 17,8 | 11,8 | 18,0 | | 1 |





U-nyckel Joker

Joker – Allt kan göras bättre.



Högkvalitativ, metrisk U-ringspärrnyckel från Wera: Allt som en skruvmejsel måste kunna. Och mycket mer. Snabbare, bättre, snyggare. En riktig joker i leken.

Den nya generationen U-ringspärrnycklar. För sexkantsskruvar och -muttrar. Med hållarfunktion i form av en metallplatta i U-del, vilket minskar risken att man tappar skruvar och muttrar. Den utbytbara metallplattan i U-nyckeln har extra hårda tänder som säkrar skruvar och muttrar och minskar risken för glidning.

Det integrerade ändanslaget hindrar att skruvskallen glider nedåt och gör det möjligt att överföra stora moment. Dubbelsexkant-geometrin säkerställer en formlåsnande anslutning till skruv eller mutter och minskar därigenom risken för glidning.

Returvinkeln på bara 30° på U-sidan gör att man inte behöver vrida nyckeln lika ofta. Spärrmekanismen på ringsidan med mycket fin tandning (80 tänder) ger hög flexibilitet även i trånga utrymmen.

Den speciella smidda geometrin säkerställer hög momentöverföring och hög böjstyvhet. Tillverkad av högpresterande krom-molybdenstål med nickelkrombeläggning för bästa korrosionsskydd. Med verktygsväljare „Take it easy“: Färgkodning enligt storlekar.

- Med praktisk hållarfunktion genom metallplatta i öppningen
- Ändanslaget hindrar glidning
- Dubbelsexkant-geometri minskar risken för glidning
- Ändvinkel på bara 30°
- Med verktygsväljare „Take it easy“: Färgkodning enligt storlekar

6000 Joker U-ringspärrnyckel



| | EAN | | | | | | | |
|-------------|--------|--|----|-------|------|-----|------|---|
| Code | | | mm | mm | mm | mm | mm | |
| 05073268001 | 167309 | | 8 | 144 | 20 | 5,5 | 18 | 3 |
| 05073270001 | 164360 | | 10 | 159 | 22 | 5,5 | 21 | 3 |
| 05073271001 | 167316 | | 11 | 165 | 25 | 6,3 | 22 | 3 |
| 05073272001 | 167323 | | 12 | 170,7 | 26,3 | 6,6 | 25 | 3 |
| 05073273001 | 164377 | | 13 | 177 | 27,3 | 7 | 25 | 3 |
| 05073274001 | 167330 | | 14 | 188 | 29,3 | 7,5 | 28 | 3 |
| 05073275001 | 167347 | | 15 | 200 | 32,3 | 7,8 | 28,5 | 3 |
| 05073276001 | 167392 | | 16 | 212 | 35 | 8,2 | 32,7 | 3 |
| 05073277001 | 164384 | | 17 | 224 | 37,2 | 8,5 | 32,7 | 3 |
| 05073278001 | 167408 | | 18 | 235 | 39 | 9 | 33,8 | 3 |
| 05073279001 | 164391 | | 19 | 246 | 42 | 9,5 | 34,8 | 3 |

6000 Joker U-ringspärrnyckel, tummått



| | EAN | | | | | | | |
|-------------|--------|--|--------|-----|------|-----|------|---|
| Code | | | | mm | mm | mm | mm | |
| 05073280001 | 167354 | | 5/16" | 144 | 20 | 5,5 | 18 | 3 |
| 05073281001 | 167361 | | 3/8" | 159 | 22 | 5,5 | 21 | 3 |
| 05073282001 | 167378 | | 7/16" | 165 | 25 | 6,3 | 22 | 3 |
| 05073283001 | 167385 | | 1/2" | 177 | 27,3 | 7 | 25 | 3 |
| 05073284001 | 167415 | | 9/16" | 188 | 29,3 | 7,5 | 28 | 3 |
| 05073285001 | 167422 | | 5/8" | 212 | 35 | 8,2 | 32,7 | 3 |
| 05073286001 | 167439 | | 11/16" | 235 | 39 | 9 | 33,8 | 3 |
| 05073287001 | 167446 | | 3/4" | 246 | 42 | 9,5 | 34,8 | 3 |

9630 Magnetlist 6000 Joker 1 U-ringspärrnyckelsats

- 11 delar
- Listen fäster säkert på metallytor tack vare en stark magnet. Alternativt kan listen skruvas fast på vägg
- Klämmorna på listen håller verktygen i ett stadigt grepp

9630 Magnetlist 6000 Joker 1 U-ringspärrnyckelsats



| Code | EAN | | |
|-------------|--------|---|---|
| 05020014001 | 228949 | | 1 |
| | | 6000 Joker 1x 8x144; 1x 10x159; 1x 11x165; 1x 12x170,7; 1x 13x177; 1x 14x188; 1x 15x200; 1x 16x212; 1x 17x224; 1x 18x235; 1x 19x246 | |
| | | 9610 1x 30,0x370,0 | |

9631 Magnetlist 6000 Joker 2 U-ringspärrnyckelsats

- 5 delar

9631 Magnetlist 6000 Joker 2 U-ringspärrnyckelsats



| Code | EAN | | |
|-------------|--------|--|---|
| 05020015001 | 229847 | | 1 |
| | | 6000 Joker 1x 8x144; 1x 10x159; 1x 13x177; 1x 17x224; 1x 19x246 | |
| | | 9610 1x 30,0x370,0 | |

9632 Magnetlist 6000 Joker Imperial 1 U-ringspärrnyckelsats

- 8 delar

9632 Magnetlist 6000 Joker Imperial 1 U-ringspärrnyckelsats



| Code | EAN | | |
|-------------|--------|---|---|
| 05020016001 | 229861 | | 1 |
| | | 6000 Joker Imperial 1x 5/16"x144; 1x 3/8"x159; 1x 7/16"x165; 1x 1/2"x177; 1x 9/16"x188; 1x 5/8"x212; 1x 11/16"x235; 1x 3/4"x246 | |
| | | 9610 1x 30,0x370,0 | |

6000 Joker 11 Set 1 U-ringspärnyckel-sats

- I robust vikfodral

6000 Joker 11 Set 1 U-ringspärnyckel-sats



| | | | | |
|-------------|-------------------|---|--|---|
| | | | | |
| Code | EAN | | | |
| 05020013001 | 4013288 167521 | | | 1 |
| | | 6000 Joker 1x 8x144; 1x 10x159; 1x 11x165; 1x 12x170,7; 1x 13x177; 1x 14x188; 1x 15x200; 1x 16x212; 1x 17x224; 1x 18x235; 1x 19x246 | | |

6000 Joker 8 Imperial Set 1 U-ringspärnyckel-sats, tummått

- I robust vikfodral

6000 Joker 8 Imperial Set 1 U-ringspärnyckel-sats, tummått

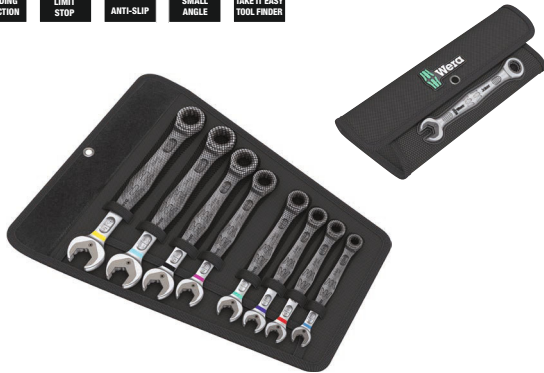

| | | | | |
|-------------|-------------------|---|--|---|
| | | | | |
| Code | EAN | | | |
| 05020012001 | 4013288 167514 | | | 1 |
| | | 6000 Joker Imperial 1x 5/16"x144; 1x 3/8"x159; 1x 7/16"x165; 1x 1/2"x177; 1x 9/16"x188; 1x 5/8"x212; 1x 11/16"x235; 1x 3/4"x246 | | |

6000/6002 Joker 6 Set 1 U-ringspärnyckel och U-dubbelnyckel-sats

- U-dubbelnyckeln Joker är idealisk för montering av kontermuttrar.
- I robust vikfodral

6000/6002 Joker 6 Set 1 U-ringspärnyckel och U-dubbelnyckel-sats



| | | | | |
|-------------|-------------------|---|--|---|
| | | | | |
| Code | EAN | | | |
| 05020022001 | 4013288 173034 | | | 1 |
| | | 6000 Joker 1x 10x159; 1x 13x177; 1x 17x224; 1x 19x246 | | |
| | | 6002 Joker Double 1x 10x13x167; 1x 17x19x235 | | |

6000 Joker 4 Set 1 U-ringspärnyckel-sats

- I robust vikfodral

6000 Joker 4 Set 1 U-ringspärnyckel-sats



| | | | | |
|-------------|-------------------|---|--|---|
| | | | | |
| Code | EAN | | | |
| 05073290001 | 4013288 164407 | | | 1 |
| | | 6000 Joker 1x 10x159; 1x 13x177; 1x 17x224; 1x 19x246 | | |

6000 Joker 4 Imperial Set 1 U-ringspärrnyckel-sats, tummått

- I robust vikfodral

6000 Joker 4 Imperial Set 1 U-ringspärrnyckel-sats, tummått



| Code | EAN | | |
|-------------|--------|---|---|
| 05073295001 | 167460 | | 1 |
| | | 6000 Joker Imperial 1x 7/16"x165; 1x 1/2"x177; 1x 9/16"x188; 1x 3/4"x246 | |
| | | Kardborreband 120 1x 50,0x120,0 | |

6001 Joker Switch

Joker U-ringspärrnyckel med vinklad spärrände och omkopplingspak. Med hållarfunktion i form av en metallplatta i U-delen, vilket minskar risken att man tappar skruvar och muttrar.

Det integrerade ändanslaget hindrar att skruvskallen glider nedåt och gör det möjligt att överföra stora moment.

Den utbytbara metallplattan i U-nyckeln har extra hårda tänder som säkrar skruvar och muttrar och minskar risken för glidning.

Dubbelsexkant-geometrin säkerställer en formlåsande anslutning till skruv eller mutter och minskar därigenom risken för glidning. Returvinkeln på bara 30° på U-sidan gör att man inte behöver vrida nyckeln lika ofta.

Den omkopplingsbara spärrmekanismen på ringsidan med mycket fin tandning (80 tänder) ger hög flexibilitet även i trånga utrymmen. Hörbart precis spärrmekanism.

Den robusta, tvådelade spärrmekanismen ger verktyget mycket hög livslängd.

Med spärrändan vinklad 15° för säkert arbete vid höga moment. Den speciella smidda geometrin säkerställer hög momentöverföring och hög böjstyvhet.

Tillverkad av högpresterande krom-molybdenstål med nickel-krombeläggning för bästa korrosionsskydd. Med verktygsväljare „Take it easy“: Färgkodning enligt storlekar.

- Med praktisk hållarfunktion genom metallplatta i öppningen
- Ändanslaget hindrar glidning
- Med tätstegad och robust spärrmekanism
- Spärrändan vinklad 15°
- Med verktygsväljare „Take it easy“: Färgkodning enligt storlekar

6001 Joker Switch U-ringspärrnyckel, omkopplingsbar



| Code | EAN | | | | | | | |
|-------------|--------|--|----|-----|------|-----|------|---|
| 05020064001 | 184696 | | 8 | 144 | 20,3 | 5,5 | 18 | 3 |
| 05020065001 | 183903 | | 10 | 159 | 23 | 5,5 | 21,5 | 3 |
| 05020066001 | 183910 | | 11 | 165 | 24,3 | 6,3 | 22 | 3 |
| 05020067001 | 183927 | | 12 | 171 | 26,3 | 6,6 | 25 | 3 |
| 05020068001 | 184702 | | 13 | 179 | 27,3 | 7 | 26 | 3 |
| 05020069001 | 184719 | | 14 | 187 | 30 | 7,5 | 28 | 3 |
| 05020070001 | 184726 | | 15 | 199 | 32 | 7,8 | 28,8 | 3 |
| 05020071001 | 184733 | | 16 | 213 | 35 | 8,2 | 31,7 | 3 |
| 05020072001 | 184740 | | 17 | 225 | 37 | 8,5 | 33 | 3 |
| 05020073001 | 184757 | | 18 | 234 | 39,5 | 9 | 34 | 3 |
| 05020074001 | 184764 | | 19 | 246 | 42 | 9,5 | 34,7 | 3 |

6001 Joker Switch U-ringspärrnyckel, omkopplingsbar, tummått



| Code | EAN | | | | | | | |
|-------------|--------|--|--------|-----|------|-----|------|---|
| 05020075001 | 184788 | | 5/16" | 144 | 20,3 | 5,5 | 18 | 3 |
| 05020076001 | 184795 | | 3/8" | 159 | 23 | 5,5 | 21,5 | 3 |
| 05020077001 | 184801 | | 7/16" | 165 | 24,3 | 6,3 | 22 | 3 |
| 05020078001 | 184818 | | 1/2" | 171 | 26,3 | 6,6 | 25 | 3 |
| 05020079001 | 184825 | | 9/16" | 187 | 30 | 7,5 | 28 | 3 |
| 05020080001 | 184832 | | 5/8" | 213 | 35 | 8,2 | 31,7 | 3 |
| 05020081001 | 184849 | | 11/16" | 234 | 39,5 | 9 | 34 | 3 |
| 05020082001 | 184771 | | 3/4" | 246 | 42 | 9,5 | 34,7 | 3 |

6001 Joker Switch 11 Set 1 U-ringspärrnyckel-sats

- Kompakt och robust textilbox med låg vikt och liten volym

6001 Joker Switch 11 Set 1 U-ringspärrnyckel-sats



| Code | EAN | | |
|-------------|-------------------|--|---|
| 05020091001 | 4013288 184160 | | 1 |
| | | 6001 Joker Switch 1x 8x144; 1x 10x159; 1x 11x165; 1x 12x171; 1x 13x179; 1x 14x187; 1x 15x199; 1x 16x213; 1x 17x225; 1x 18x234; 1x 19x246 | |
| | | Kardborreband 240 1x 50,0x240,0 | |

6001 Joker Switch 8 Imperial Set 1 U-ringspärrnyckel-sats, tummått

- Kompakt och robust textilbox med låg vikt och liten volym

6001 Joker Switch 8 Imperial Set 1 U-ringspärrnyckel-sats, tummått



| Code | EAN | | |
|-------------|-------------------|--|---|
| 05020093001 | 4013288 184153 | | 1 |
| | | 6001 Joker Switch Imperial 1x 7/16"x144; 1x 3/8"x159; 1x 7/16"x165; 1x 1/2"x171; 1x 9/16"x187; 1x 5/8"x213; 1x 11/16"x234; 1x 3/4"x246 | |
| | | Kardborreband 240 1x 50,0x240,0 | |

6001 Joker Switch 4 Set 1 U-ringspärrnyckel-sats

- I robust vikfodral

6001 Joker Switch 4 Set 1 U-ringspärrnyckel-sats



| Code | EAN | | |
|-------------|-------------------|--|---|
| 05020090001 | 4013288 184139 | | 1 |
| | | 6001 Joker Switch 1x 10x159; 1x 13x179; 1x 17x225; 1x 19x246 | |
| | | Kardborreband 120 1x 50,0x120,0 | |

6001 Joker Switch 4 Imperial Set 1 U-ringspärrnyckel-sats, tummått

- I robust vikfodral

6001 Joker Switch 4 Imperial Set 1 U-ringspärrnyckel-sats, tummått



| Code | EAN | | |
|-------------|-------------------|--|---|
| 05020092001 | 4013288 184146 | | 1 |
| | | 6001 Joker Switch Imperial 1x 7/16"x165; 1x 1/2"x171; 1x 9/16"x187; 1x 3/4"x246 | |
| | | Kardborreband 120 1x 50,0x120,0 | |

6002 Joker U-dubbelnyckel

- Med praktisk hållarfunktion genom metallplatta i öppningen
- Ändanslaget hindrar glidning
- Dubbelsexkant-geometri minskar risken för glidning
- Ändvinkel på bara 30°
- Med verktygsväljare „Take it easy“: Färgkodning enligt storlekar

6002 Joker U-dubbelnyckel



| Code | EAN | | | | | | | | |
|-------------|---------|--|----|----|----|----|-----|----|--|
| Code | 4013288 | | mm | mm | mm | mm | mm | mm | |
| 05020259001 | 219015 | | 8 | 20 | 10 | 23 | 5,5 | 3 | |
| 05003760001 | 173010 | | 10 | 23 | 13 | 27 | 5,5 | 3 | |
| 05003765001 | 173027 | | 17 | 37 | 19 | 42 | 8,5 | 3 | |
| 05020260001 | 212764 | | 20 | 48 | 22 | 51 | 10 | 3 | |
| 05020261001 | 212771 | | 22 | 48 | 24 | 51 | 10 | 3 | |
| 05020262001 | 212788 | | 24 | 51 | 27 | 60 | 11 | 3 | |
| 05020263001 | 212795 | | 27 | 63 | 32 | 66 | 12 | 3 | |
| 05020264001 | 212801 | | 30 | 63 | 32 | 66 | 12 | 3 | |

6003 Joker ring-U-nyckel

När installationsutrymmet för skruvningsarbete blir allt mindre krävs verktyg som gör det möjligt att arbeta effektivt även i trånga utrymmen.

Trånga utrymmen kräver ytterligare ansättningspunkter för verktyget. Men kan en U-nyckel modifieras så att verktygets ansättningsmöjligheter ökar? Kombinationen av att U-sidan är vinklad 7,5° och dubbelsexkant-geometrin fördubblar antalet ansättningspunkter.

Upprepad 180° vridning av av verktyget kring sin längdaxel under skruvning ger fyra ansättningsmöjligheter och muttrar och skruvskallar kan greppas med ett intervall på 15°. Joker 6003 med sin smarta öppningsgeometri ger användarna helt nya möjligheter i trånga utrymmen.

Joker 6003 hittar i princip automatiskt sin ansättningspunkt efter varje varv. Den slanka men robusta ringsidan är vinklad 15° mot verktygets längdaxel.

Ytbehandlingen av hög kvalitet ger ett effektivt och långvarigt korrosionsskydd.

Med verktygsväljare „Take it easy“: Färgkodning enligt storlekar.

- Särskilt lämplig för trånga utrymmen
- Den speciella käftgeometrin utvidgar verktygets ansättningsmöjligheter
- Den minimala returvinkeln innebär att skruven greppas med ett intervall på 15°
- Ringsidan är slank och vinklad 15°
- Med verktygsväljare „Take it easy“: Färgkodning enligt storlekar

6003 Joker ring-U-nyckel



| Code | EAN | | | | | | | | |
|-------------|---------|--|-----|-----|------|-----|------|----|--|
| Code | 4013288 | | mm | mm | mm | mm | mm | mm | |
| 05020190001 | 219039 | | 5,5 | 105 | 16 | 4 | 10 | 3 | |
| 05020198001 | 218780 | | 6 | 105 | 16 | 4 | 10 | 3 | |
| 05020199001 | 218773 | | 7 | 110 | 17,7 | 4,2 | 11,5 | 3 | |
| 05020200001 | 212528 | | 8 | 115 | 19 | 4,5 | 12,5 | 3 | |
| 05020219001 | 220097 | | 9 | 120 | 21 | 4,8 | 13,5 | 3 | |
| 05020201001 | 212542 | | 10 | 125 | 22 | 5 | 15 | 3 | |
| 05020202001 | 212559 | | 11 | 135 | 24,5 | 5 | 17 | 3 | |
| 05020203001 | 212566 | | 12 | 148 | 26 | 5,5 | 18 | 3 | |
| 05020204001 | 212696 | | 13 | 160 | 27 | 6 | 19 | 3 | |
| 05020205001 | 212702 | | 14 | 167 | 29 | 6 | 20 | 3 | |
| 05020206001 | 212719 | | 15 | 174 | 32 | 6 | 22 | 3 | |
| 05020207001 | 212726 | | 16 | 182 | 35 | 6,5 | 23 | 3 | |
| 05020208001 | 212733 | | 17 | 190 | 38 | 6,5 | 24,5 | 3 | |
| 05020209001 | 212740 | | 18 | 210 | 39 | 7,5 | 26 | 3 | |
| 05020210001 | 212757 | | 19 | 230 | 42 | 7,5 | 27,5 | 3 | |
| 05020500001 | 218797 | | 20 | 230 | 45 | 7,5 | 29 | 3 | |
| 05020501001 | 218803 | | 21 | 260 | 47 | 7,5 | 30 | 3 | |
| 05020502001 | 218841 | | 22 | 260 | 49 | 7,5 | 31,5 | 3 | |
| 05020503001 | 218858 | | 24 | 280 | 53 | 8 | 36 | 3 | |
| 05020504001 | 218865 | | 27 | 300 | 60 | 8,5 | 40 | 3 | |
| 05020505001 | 218872 | | 30 | 330 | 66 | 9 | 43 | 3 | |
| 05020506001 | 218889 | | 32 | 360 | 70 | 9,5 | 45,5 | 3 | |
| 05020507001 | 218896 | | 36 | 460 | 80 | 10 | 50,5 | 3 | |

6003 Joker ring-U-nyckel, tummått

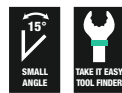

| Code | EAN | | | | | | | | |
|-------------|---------|--|--------|-----|------|-----|------|---|--|
| Code | 4013288 | | | mm | mm | mm | mm | | |
| 05020220001 | 219046 | | 1/4" | 105 | 16 | 4 | 10 | 3 | |
| 05020211001 | 212979 | | 5/16" | 115 | 19 | 4,5 | 12,5 | 3 | |
| 05020212001 | 212986 | | 3/8" | 125 | 22 | 5 | 15 | 3 | |
| 05020213001 | 212993 | | 7/16" | 135 | 24,5 | 5 | 17 | 3 | |
| 05020214001 | 213006 | | 1/2" | 160 | 26 | 6 | 19 | 3 | |
| 05020215001 | 213013 | | 9/16" | 167 | 29 | 6 | 20 | 3 | |
| 05020216001 | 213020 | | 5/8" | 182 | 35 | 6,5 | 23 | 3 | |
| 05020217001 | 213037 | | 11/16" | 210 | 40 | 7,5 | 26 | 3 | |
| 05020218001 | 213044 | | 3/4" | 230 | 42 | 7,5 | 27,5 | 3 | |

6003 Joker Pedal ring-U-nyckel

Den extra tunna pedalnyckeln 6003 Joker Pedal är idealisk för trånga utrymmen.

- Särskilt lämplig för trånga utrymmen
- Den speciella käftgeometrin utvidgar verktygets ansättningsmöjligheter
- Den minimala returvinkeln innebär att skruven greppas med ett intervall på 15°
- Ringsidan är slank och vinklad 15°
- Joker 6003 Pedal, storlek 15 med tunn nyckeldel för montering och demontering av pedaler
- Med verktygsväljare Take it easy: Färgkodning efter storlekar

6003 Joker Pedal ring-U-nyckel



| Code | EAN | | | | | | |
|-------------|--------|----|-----|----|-----|----|---|
| 05020221001 | 220677 | 15 | 174 | 32 | 4,5 | 22 | 1 |

6003 Joker 22 Sats 1 ring-U-nyckelsats

När installationsutrymmet för skruvsarbete blir allt mindre krävs verktyg som gör det möjligt att arbeta effektivt även i trånga utrymmen. Trånga utrymmen kräver ytterligare ansättningspunkter för verktyget.

Men kan en U-nyckel modifieras så att verktygets ansättningsmöjligheter ökar? Kombinationen av att U-sidan är vinklad 7,5° och dubbelsexkant-geometrin fördubblar antalet ansättningspunkter.

Upprepad 180° vridning av verktyget kring sin längdaxel under skruvning ger fyra ansättningsmöjligheter och muttrar och skruvskallar kan greppas med ett intervall på 15°.

Joker 6003 med sin smarta öppningsgeometri ger användarna helt nya möjligheter i trånga utrymmen. Joker 6003 hittar i princip automatiskt sin ansättningspunkt efter varje varv.

Den slanka men robusta ringsidan är vinklad 15° mot verktygets längdaxel. Ytbehandlingen av hög kvalitet ger ett effektivt och långvarigt korrosionsskydd.

Med verktygsväljare Take it easy: Färgkodning efter storlek.

- Ring-U-nyckelsats med 22 delar - särskilt lämplig för trånga utrymmen
- Den speciella käftgeometrin utvidgar verktygets ansättningsmöjligheter
- Den minimala returvinkeln innebär att skruven greppas med ett intervall på 15°
- Ringsidan är slank och vinklad 15°

6003 Joker 22 Sats 1 ring-U-nyckelsats

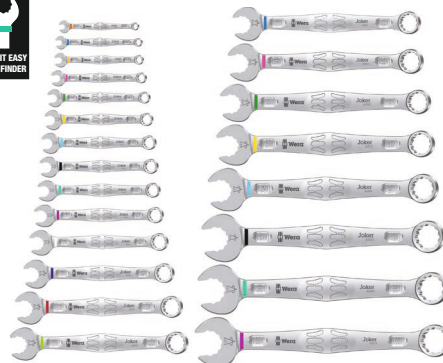
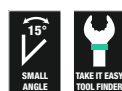

| Code | EAN | | |
|-------------|--------|---|---|
| 05020232001 | 221087 | | 1 |
| | | 6003 Joker 1x 5,5x105; 1x 6x105; 1x 7x110; 1x 8x115; 1x 9x120; 1x 10x125; 1x 11x135; 1x 12x148; 1x 13x160; 1x 14x167; 1x 15x174; 1x 16x182; 1x 17x190; 1x 18x210; 1x 19x230; 1x 20x230; 1x 21x260; 1x 22x260; 1x 24x280; 1x 27x300; 1x 30x330; 1x 32x360 | |

6003 Joker 15 Sats 1 ring-U-nyckelsats

- I robust vikfodral

6003 Joker 15 Sats 1 ring-U-nyckelsats



| Code | EAN | | |
|-------------|--------|--|---|
| 05020302001 | 222657 | | 1 |
| | | 6003 Joker 1x 5,5x105; 1x 6x105; 1x 7x110; 1x 8x115; 1x 9x120; 1x 10x125; 1x 11x135; 1x 12x148; 1x 13x160; 1x 14x167; 1x 15x174; 1x 16x182; 1x 17x190; 1x 18x210; 1x 19x230 | |
| | | Kardborreband 240 1x 50,0x240,0 | |

6003 Joker 11 Sats 1 ring-U-nyckelsats

- I robust vikfodral

6003 Joker 11 Sats 1 ring-U-nyckelsats

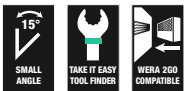

| Code | EAN | | |
|-------------|--------|---|---|
| 05020231001 | 214195 | | 1 |
| | | 6003 Joker 1x 8x115; 1x 10x125; 1x 11x135; 1x 12x148; 1x 13x160; 1x 14x167; 1x 15x174; 1x 16x182; 1x 17x190; 1x 18x210; 1x 19x230 | |
| | | Kardborreband 240 1x 50,0x240,0 | |

6003 Joker 8 Imperial Sats 1 ring-U-nyckelsats, tummått

- I robust vikfodral

6003 Joker 8 Imperial Sats 1 ring-U-nyckelsats, tummått

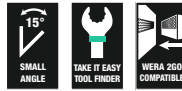

| Code | EAN | | |
|-------------|--------|---|---|
| 05020241001 | 214201 | | 1 |
| | | 6003 Joker Imperial 1x 5/16"x115; 1x 3/8"x125; 1x 7/16"x135; 1x 1/2"x160; 1x 9/16"x167; 1x 5/8"x182; 1x 11/16"x210; 1x 3/4"x230 | |
| | | Kardborreband 240 1x 50,0x240,0 | |

6003 Joker 5 Sats 1 ring-U-nyckelsats

- I robust vikfodral

6003 Joker 5 Sats 1 ring-U-nyckelsats

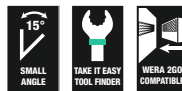

| Code | EAN | | |
|-------------|--------|--|---|
| 05020230001 | 214171 | | 1 |
| | | 6003 Joker 1x 8x115; 1x 10x125; 1x 13x160; 1x 17x190; 1x 19x230 | |
| | | Kardborreband 120 1x 50,0x120,0 | |

Bicycle Set 10

U-nyckelsats Joker 6003 i 5 delar med extra smalt utförande i storlek 15. Eftersom installationsutrymmet för skruvningsarbete på cyklar är litet krävs verktyg som gör det möjligt att arbeta effektivt även i trånga utrymmen.

Trånga utrymmen kräver ytterligare ansättningspunkter för verktyget. Men kan en U-nyckel modifieras så att verktygets ansättningsmöjligheter ökar? Kombinationen av att U-sidan är vinklad 7,5° och dubbelsexkant-geometrin fördubblar antalet ansättningspunkter.

Upprepad 180° vridning av verktyget kring sin längdaxel under skruvning ger fyra ansättningsmöjligheter och muttrar och skruvskallar kan greppas med ett intervall på 15°. Joker 6003 med sin smarta öppningsgeometri ger användarna helt nya möjligheter i trånga utrymmen.

Joker 6003 hittar i princip automatiskt sin ansättningspunkt efter varje varv. Den slanka men robusta ringsidan är vinklad 15° mot verktygets längdaxel. Ytbehandlingen av hög kvalitet ger ett effektivt och långvarigt korrosionsskydd.

Med verktygsväljare Take it easy: Färgkodning efter storlek. Jokerfodralet har ett kardborresystem på baksidan för upphängning på vägg, hylla, verkstadsvagn och Wera 2go-systemet.

- Särskilt lämplig för trånga skruvningslägen på cykeln
- Den speciella käftgeometrin utvidgar verktygets ansättningsmöjligheter
- Den minimala returvinkeln innebär att skruven greppas med ett intervall på 15°
- Ringsidan är slank och vinklad 15°
- Joker 6003 Pedal, storlek 15 med tunn nyckeldel för montering och demontering av pedaler

Bicycle Set 10



| Code | EAN | | |
|-------------|-------------------|---|---|
| 05004178001 | 4013288 220653 | | 1 |
| | | 6003 Joker 1x 8x115; 1x 9x120; 1x 10x125; 1x 13x160 | |
| | | 6003 Joker Pedal 1x 15x174 | |
| | | Kardborreband 120 1x 50,0x120,0 | |

Bicycle Set 12

U-nyckelsats Joker 6003 i 12 delar med extra smalt utförande i storlek 15. Eftersom installationsutrymmet för skruvningsarbete på cyklar är litet krävs verktyg som gör det möjligt att arbeta effektivt även i trånga utrymmen.

Trånga utrymmen kräver ytterligare ansättningspunkter för verktyget. Men kan en U-nyckel modifieras så att verktygets ansättningsmöjligheter ökar? Kombinationen av att U-sidan är vinklad 7,5° och dubbelsexkant-geometrin fördubblar antalet ansättningspunkter.

Upprepad 180° vridning av verktyget kring sin längdaxel under skruvning ger fyra ansättningsmöjligheter och muttrar och skruvskallar kan greppas med ett intervall på 15°. Joker 6003 med sin smarta öppningsgeometri ger användarna helt nya möjligheter i trånga utrymmen.

Joker 6003 hittar i princip automatiskt sin ansättningspunkt efter varje varv. Den slanka men robusta ringsidan är vinklad 15° mot verktygets längdaxel. Ytbehandlingen av hög kvalitet ger ett effektivt och långvarigt korrosionsskydd.

Med verktygsväljare Take it easy: Färgkodning efter storlek. Jokerfodralet har ett kardborresystem på baksidan för upphängning på vägg, hylla, verkstadsvagn och Wera 2go-systemet.

- Särskilt lämplig för trånga utrymmen
- Den speciella käftgeometrin utvidgar verktygets ansättningsmöjligheter
- Den minimala returvinkeln innebär att skruven greppas med ett intervall på 15°
- Ringsidan är slank och vinklad 15°
- Joker 6003 Pedal, storlek 15 med tunn nyckeldel för montering och demontering av pedaler
- Med verktygsväljare Take it easy: Färgkodning efter storlekar
- I robust vikfodral

Bicycle Set 12



| Code | EAN | | |
|-------------|-------------------|--|---|
| 05004181001 | 4013288 220721 | | 1 |
| | | 6003 Joker 1x 6x105; 1x 7x110; 1x 8x115; 1x 9x120; 1x 10x125; 1x 11x135; 1x 12x148; 1x 13x160; 1x 14x167; 1x 16x182; 1x 17x190 | |
| | | 6003 Joker Pedal 1x 15x174 | |

6003 Joker 5 Imperial Sats 1 ring-U-nyckelsats, tummått

- I robust vikfodral

6003 Joker 5 Imperial Sats 1 ring-U-nyckelsats, tummått



| Code | EAN | | |
|-------------|--------|--|---|
| 05020240001 | 214188 | | 1 |
| | | 6003 Joker Imperial 1x 5/16"x115; 1x 3/8"x125; 1x 1/2"x160; 1x 9/16"x167; 1x 3/4"x230 | |
| | | Kardborreband 120 1x 50,0x120,0 | |

6003 Joker 4 Sats 1 ring-U-nyckelsats

När installationsutrymmet för skruvingsarbete blir allt mindre krävs verktyg som gör det möjligt att arbeta effektivt även i trånga utrymmen.

Trånga utrymmen kräver ytterligare ansättningspunkter för verktyget.

Men kan en U-nyckel modifieras så att verktygets ansättningsmöjligheter ökar? Kombinationen av att U-sidan är vinklad 7,5° och dubbelsekstant-geometrin fördubblar antalet ansättningspunkter.

Upprepad 180° vridning av verktyget kring sin längdaxel under skruvning ger fyra ansättningsmöjligheter och muttrar och skruvskallar kan greppas med ett intervall på 15°.

Joker 6003 med sin smarta öppningsgeometri ger användarna helt nya möjligheter i trånga utrymmen. Joker 6003 hittar i princip automatiskt sin ansättningspunkt efter varje varv.

Den slanka men robusta ringsidan är vinklad 15° mot verktygets längdaxel. Ytbehandlingen av hög kvalitet ger ett effektivt och långvarigt korrosionsskydd.

Med verktygsväljare Take it easy: Färgkodning enligt storlekar. Det förslitningsfria materialet i clipet garanterar att U-nyckeln hålls fast och samtidigt är lätt att ta loss.

- Joker U-nyckel i det nya clipet för platsbesparande förvaring i verktygsfodralet

6003 Joker 4 Sats 1 ring-U-nyckelsats



| Code | EAN | | |
|-------------|--------|--|---|
| 05020228001 | 225665 | | 1 |
| | | 6003 Joker 1x 8x115; 1x 10x125; 1x 12x148; 1x 13x160 | |



6003 Joker Set 4 Imperial Sats 1 ring-U-nyckelsats

- Joker U-nyckel i det nya clipet för platsbesparande förvaring i verktygsfodralet

6003 Joker 4 Imperial Sats 1 ring-U-nyckelsats

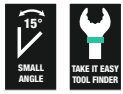

| Code | EAN | | |
|-------------|-------------------|---|---|
| 05020229001 | 4013288 225672 | | 1 |
| | | 6003 Joker Imperial 1x 9/16"x115; 1x 7/8"x125; 1x 7/16"x135; 1x 1/2"x160 | |

9640 Magnetlist 6003 Joker 1 U-ringnyckelsats

- 11 delar
- Listen fäster säkert på metallytor tack vare en stark magnet. Alternativt kan listen skruvas fast på vägg
- Klämmorna på listen håller verktygen i ett stadigt grepp

9640 Magnetlist 6003 Joker 1 U-ringnyckelsats



| Code | EAN | | |
|-------------|-------------------|---|---|
| 05020233001 | 4013288 228963 | | 1 |
| | | 6003 Joker 1x 8x115; 1x 10x125; 1x 11x135; 1x 12x148; 1x 13x160; 1x 14x167; 1x 15x174; 1x 16x182; 1x 17x190; 1x 18x210; 1x 19x230,0 | |
| | | 9610 1x 30,0x370,0 | |

9641 Magnetlist 6003 Joker 2 U-ringnyckelsats

- 5 delar

9641 Magnetlist 6003 Joker 2 U-ringnyckelsats

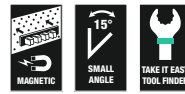

| Code | EAN | | |
|-------------|-------------------|--|---|
| 05020234001 | 4013288 229854 | | 1 |
| | | 6003 Joker 1x 8x115; 1x 10x125; 1x 13x160; 1x 17x190; 1x 19x230,0 | |
| | | 9610 1x 30,0x370,0 | |

9642 Magnetlist 6003 Joker Imperial 1 U-ringnyckelsats

- Tummått
- 8 delar

9642 Magnetlist 6003 Joker Imperial 1 U-ringnyckelsats

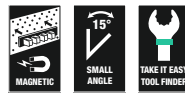

| Code | EAN | | |
|-------------|-------------------|---|---|
| 05020235001 | 4013288 229878 | | 1 |
| | | 6003 Joker Imperial 1x 9/16"x115; 1x 3/8"x125; 1x 7/16"x135; 1x 1/2"x160; 1x 9/16"x167; 1x 5/8"x182; 1x 11/16"x210; 1x 3/4"x230,0 | |
| | | 9610 1x 30,0x370,0 | |

6004 Joker självinställande U-nyckel

Många användare vill ha ett universalskruvningsverktyg med bredast möjliga användningsområde. Ett enda verktyg för flera metriska mått och tummått vore det ideala.

Det skulle anpassa sig automatiskt till de olika skruvstorlekarna. Greppa säkert, inte skada något och tillåta hög arbetshastighet. Steglöst parallellt styrda käftar ersätter flera U-nyckeldimensioner.

Den önskade dimensionen ställer in sig automatiskt när verktyget sätts på sexkantsmuttern eller -skruven.

Den integrerade hävstångsmekanismen klämmer fast sexkantsskruven eller -muttern mellan käftarna, vilket avsevärt minskar risken för glidning och skador.

Spärrfunktionen garanterar snabb och konsekvent skruvning utan behov av omtag.

Tack vare de triangelformade greppurtagen i käftarna tillåts en returvinkel på bara 30°. Enskafts konstruktionen, i kombination med spärrfunktionen och de triangelformade greppurtagen i käftarna, gör det möjligt att arbeta i trånga utrymmen.

Den inställbara Joker 6004 är det universella skruvningsverktyget. Självjusterande. Gripande. Spärrande.

- Joker 6004 ersätter alla skruvnycklar i det angivna dimensionsområdet (metriska mått och tummått)
- Automatisk och steglös gripning av sexkantsskruvar och -muttrar
- Hävstångsmekanism vid gripning förebygger avglidning och skador
- Snabb och konsekvent skruvning utan behov av omtag, genom mekanisk spärrfunktion
- Returvinkel på bara 30° genom ansättning via de triangelformade greppurtagen i käftarna

6004 Joker XS självinställande U-nyckel

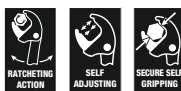

| | EAN | | | | | | |
|-------------|---------|------|-----------|-----|-----|--|---|
| Code | 4013288 | mm | | mm | mm | | |
| 05020099001 | 216892 | 7-10 | 1/4"-3/8" | 117 | 7,7 | | 3 |

6004 Joker S självinställande U-nyckel



| | EAN | | | | | | |
|-------------|---------|-------|------------|-----|----|--|---|
| Code | 4013288 | mm | | mm | mm | | |
| 05020100001 | 211729 | 10-13 | 7/16"-1/2" | 154 | 10 | | 3 |

6004 Joker M självinställande U-nyckel

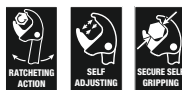

| | EAN | | | | | | |
|-------------|---------|-------|-----------|-----|------|--|---|
| Code | 4013288 | mm | | mm | mm | | |
| 05020103001 | 216908 | 13-16 | 1/2"-5/8" | 188 | 12,4 | | 3 |

6004 Joker L självinställande U-nyckel



| | | EAN | | | | | | |
|-------------|--|---------|-------|-----------|-----|----|--|---|
| Code | | 4013288 | mm | | mm | mm | | |
| 05020101001 | | 214706 | 16-19 | 5/8"-3/4" | 224 | 14 | | 3 |

6004 Joker XL självinställande U-nyckel



| | | EAN | | | | | | |
|-------------|--|---------|-------|-------------|-----|----|--|---|
| Code | | 4013288 | mm | | mm | mm | | |
| 05020104001 | | 216915 | 19-24 | 3/4"-15/16" | 256 | 16 | | 2 |

6004 Joker XXL självinställande U-nyckel

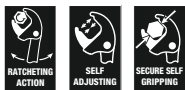

| | | EAN | | | | | | |
|-------------|--|---------|-------|---------------|-----|----|--|---|
| Code | | 4013288 | mm | | mm | mm | | |
| 05020102001 | | 214713 | 24-32 | 15/16"-1 1/4" | 322 | 20 | | 3 |

6004 Joker 4 Set 1 självinställande U-nyckelsats

- Det kompakta vikfodralet med fyra justerbara Joker 6004 täcker alla dimensioner med metriska mått och tummått i tillämpningsområdet från 7 till 19 mm eller 1/4" till 3/4"

6004 Joker 4 Set 1 självinställande U-nyckelsats



| | | EAN | | |
|-------------|--|---------|---|---|
| Code | | 4013288 | | |
| 05020110001 | | 217516 | | 1 |
| | | | 6004 Joker XS 1x 7-10 (1/4"-3/8")x117 | |
| | | | 6004 Joker S 1x 10-13 (1/16"-1/2")x154 | |
| | | | 6004 Joker M 1x 13-16 (1/2"-5/8")x188 | |
| | | | 6004 Joker L 1x 16-19 (5/8"-3/4")x224 | |

6005 Joker U-dubbelnyckel

- U-dubbelnyckel Joker
- Särskilt lämplig för trånga utrymmen
- Den speciella käftgeometrin utvidgar verktygets ansättningsmöjligheter
- Den minimala returvinkeln innebär att skruven greppas med ett intervall på 15°
- Med verktygsväljare Take it easy: Färgkodning efter storlekar

6005 Joker U-dubbelnyckel



| Code | EAN | | | | | | | |
|-------------|---------|--|----|----|----|------|-----|---|
| Code | EAN | | mm | mm | mm | mm | mm | |
| 05020310001 | 4013288 | | 6 | 16 | 7 | 17,7 | 4 | 3 |
| 05020311001 | 224873 | | 8 | 19 | 9 | 21 | 4,5 | 3 |
| 05020312001 | 224880 | | 10 | 23 | 11 | 25 | 5 | 3 |
| 05020313001 | 224897 | | 12 | 26 | 13 | 27 | 5,5 | 3 |

6005 Joker 4 Sats 1 U-dubbelnyckelsats

- Joker U-nyckel i det nya clipet för platsbesparande förvaring i verktygsfodralet

6005 Joker 4 Sats 1 U-dubbelnyckelsats



| Code | EAN | | |
|---|---------|--------|---|
| 05020314001 | 4013288 | 224750 | 1 |
| 6005 Joker Double 1x 6x7x111,8; 1x 8x9x122,2; 1x 10x11x137,3; 1x 12x13x166 | | | |

9610 Joker-magnetlist, för upp till 11 U-nycklar, obestyckad

- Listen fäster säkert på metallytor tack vare en stark magnet. Alternativt kan listen skruvas fast på vägg
- Klämmorna på listen håller verktygen i ett stadigt grepp

9610 Joker-magnetlist, för upp till 11 U-nycklar, obestyckad

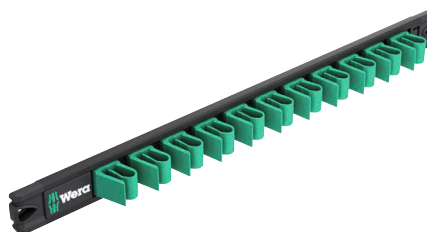

| Code | EAN | | | | | | | |
|-------------|---------|------|-------|--|--|--|--|---|
| Code | EAN | mm | mm | | | | | |
| 05136413001 | 4013288 | 30,0 | 370,0 | | | | | 1 |





L-nycklar

Hex-Plus – Ger insexskruvar längre liv

Risken att profilen skadas – hålet blir runt försvinner

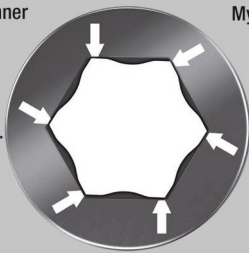

Mycket hög livslängd

Kraftform Stainless – Rostfritt stål-material som förebygger extern rost

Rostfritt stål-material förebygger extern rost

Industridugligt – säkras genom vakuumphörning

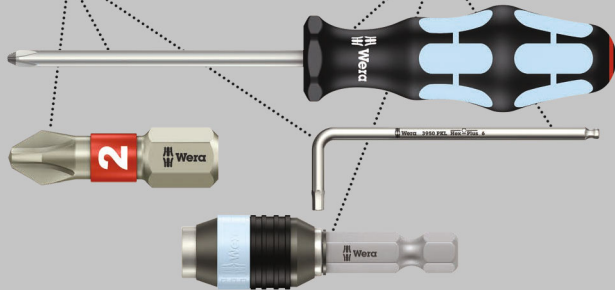

Högkvalitativ L-nyckelsats av rostfritt stål för insexskruvar, från Wera. Rostfritt stål förebygger överföring av extern rost. Hex-Plus-profilen erbjuder större kontaktytor i skruvskaften. Spänningskoncentrationen reduceras till ett minimum, och därmed även risken att skada skruvskaften.

Med sexkantskula på den långa skänkeln: På grund av den sfäriska fattningsprofilen går det att luta verktygsaxeln gentemot skruvaxeln, så att man kan skruva "runt hörnet".

Verktygsväljare Take it easy med färgkodning enligt storlekar. I så gott som förslitningsfritt L-nyckelclip.

- Lösning på problemet med extern rost: Skruva i rostfritt stål med rostfritt stål!
- Hex-Plus – Ger insexskruvar längre liv
- Med verktygsväljare Take it easy: Färgkodning enligt storlekar
- Slitstarkt clip-material för ökad livslängd
- Färgkodat, greppvänligt plastöverdrag, även vid låga temperaturer

3950/9 Hex-Plus Multicolour HF Stainless 1 L-nyckelsats, metrisk mått, rostfritt stål, med hållarfunktion

- Från storlek 3,0 håller hållarfunktionen på den långa skänkeln skruvarna säkert på verktyget

3950/9 Hex-Plus Multicolour HF Stainless 1 L-nyckelsats, metrisk mått, rostfritt stål, med hållarfunktion

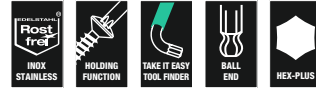

| Code | EAN | | |
|-------------|---------|---|---|
| | 4013288 | | |
| 05022699001 | 224477 | | 1 |
| | | 3950 SPKL Multicolour 1x 1,5x90; 1x 2,0x101; 1x 2,5x112 | |
| | | 3950 SPKL Multicolour HF 1x 3,0x123; 1x 4,0x137; 1x 5,0x154; 1x 6,0x172; 1x 8,0x195; 1x 10,0x224 | |

3950/9 Hex-Plus Multicolour Stainless 1 L-nyckelsats, metrisk mått, rostfritt stål



| Code | EAN | | |
|-------------|---------|--|---|
| | 4013288 | | |
| 05022669001 | 185211 | | 1 |
| | | 3950 SPKL Multicolour 1x 1,5x90; 1x 2,0x101; 1x 2,5x112; 1x 3,0x123; 1x 4,0x137; 1x 5,0x154; 1x 6,0x172; 1x 8,0x195; 1x 10,0x224 | |

3950/9 Hex-Plus Stainless 1 L-nyckelsats, metrisk mått, rostfritt stål

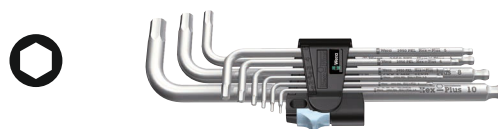

| Code | EAN | | |
|-------------|---------|---|----|
| | 4013288 | | |
| 05022720001 | 111364 | | 10 |
| | | 3950 PKL 1x 1,5x90; 1x 2,0x101; 1x 2,5x112; 1x 3,0x123; 1x 4,0x137; 1x 5,0x154; 1x 6,0x172; 1x 8,0x195; 1x 10,0x224 | |

3950/9 Hex-Plus Stainless 1 SB L-nyckelsats, metriskå mått, rostfritt stål



| Code | EAN | | |
|-------------|--------|---|---|
| 05073544001 | 180377 | ○ | 3950 PKL 1x 1,5x90; 1x 2,0x101; 1x 2,5x112; 1x 3,0x123; 1x 4,0x137; 1x 5,0x154; 1x 6,0x172; 1x 8,0x195; 1x 10,0x224 |

3950/9 Hex-Plus Imperial Stainless 1 L-nyckelsats, tummått, rostfritt stål

- I robust vikfodral

3950/9 Hex-Plus Imperial Stainless 1 L-nyckelsats, tummått, rostfritt stål



| Code | EAN | | |
|-------------|--------|---|---|
| 05022721001 | 117281 | ○ | 3950 PKL inch 1x 3/32"x112; 1x 7/64"x119; 1x 1/8"x123; 1x 9/64"x130; 1x 5/32"x137; 1x 3/16"x154; 1x 1/4"x185; 1x 5/16"x195; 1x 3/8"x224 |

950/9 Hex-Plus Multicolour HF 1 L-nyckelsats, metriskå mått, BlackLaser, med hållarfunktion

- L-nyckel med hållarfunktion för insexskruvar
- Med sexkantskulhuvud på den långa skänkeln
- Färgkodat, greppvänligt plastöverdrag, även vid låga temperaturer

950/9 Hex-Plus Multicolour HF 1 L-nyckelsats, metriskå mått, BlackLaser, med hållarfunktion



| Code | EAN | | |
|-------------|--------|---|--|
| 05022210001 | 188403 | ○ | 950 SPKL Multicolour 1x 1,5x90; 1x 2,0x101; 1x 2,5x112 |
| | | ○ | 950 SPKL HF Multicolour 1x 3,0x123; 1x 4,0x137; 1x 5,0x154; 1x 6,0x172; 1x 8,0x195; 1x 10,0x224 |

950/9 Hex-Plus Multicolour 1 L-nyckelsats, metriskå mått, BlackLaser



| Code | EAN | | |
|-------------|--------|---|---|
| 05022089001 | 180841 | ○ | 950 SPKL Multicolour 1x 1,5x90; 1x 2,0x101; 1x 2,5x112; 1x 3,0x123; 1x 4,0x137; 1x 5,0x154; 1x 6,0x172; 1x 8,0x195; 1x 10,0x224 |

950/9 Hex-Plus Multicolour 1 SB L-nyckelsats, metrisk mått, BlackLaser



| | | | | |
|-------------|--------|---------|---|---|
| Code | | EAN | | |
| | | 4013288 | | |
| 05073593001 | 165688 | | 950 SPKL Multicolour 1x 1.5x90; 1x 2.0x101; 1x 2.5x112; 1x 3.0x123; 1x 4.0x137; 1x 5.0x154; 1x 6.0x172; 1x 8.0x195; 1x 10.0x224 | 1 |

L-nycklar

L-nycklar sitter säkert i sitt clip

Helgummimaterial för hög livslängd

Bekväm öppnings-/stängningsmekanism

Storleksmärkning på clipet



950/9 Hex-Plus Multicolour 2 L-nyckelsats, metrisk mått, BlackLaser



| | | | | |
|-------------|--------|---------|--|---|
| Code | | EAN | | |
| | | 4013288 | | |
| 05133164001 | 207517 | | 950 SPKS Multicolour 1x 1,5x50; 1x 2,0x56; 1x 2,5x63; 1x 3,0x71; 1x 4,0x80; 1x 5,0x90; 1x 6,0x100; 1x 8,0x112; 1x 10,0x125 | 1 |

950/9 Hex-Plus Multicolour 3 L-nyckelsats metrisk mått, BlackLaser

9 L-nycklar med plastöverdrag (SPKL) med rund och greppvänlig form. Plastöverdraget gör arbetet behagligt även vid låga temperaturer och skyddar fingrarna. Alla L-nycklar har färgkodning och storleksmärkning som gör dem lätta att hitta.

Praktisk förvaring i rack 9109 som kan ställas på bordet eller hängas på väggen. Clip 9538 integrerad i racket, som kan tas bort för fältanvändning.

Racket innehåller också en smart avtagbar magnetiserare 9538, med vilken skruvar och verktygspetsar kan magnetiseras (och avmagnetiseras); så skruven behöver inte längre hållas fast med andra handen.

- Rack som kan ställas på bordet eller hängas på vägg
- Clip integrerad i racket – kan tas bort för fältanvändning
- Avtagbar magnet för magnetisering och avmagnetisering av verktyg
- L-nyckel för insexskruvar
- Hex-Plus – Ger insexskruvar längre liv
- Greppvänligt plastöverdrag, särskilt vid låga temperaturer
- Med sexkantkulhuvud på den långa skänkeln
- BlackLaser för utmärkt korrosionsskydd och hög livslängd

950/9 Hex-Plus Multicolour 3 L-nyckelsats metrisk mått, BlackLaser



| | | | | |
|-------------|--------|---------|---|---|
| Code | | EAN | | |
| | | 4013288 | | |
| 05133165001 | 230294 | | 950 SPKL Multicolour 1x 1,5x90; 1x 2,0x101; 1x 2,5x112; 1x 3,0x123; 1x 4,0x137; 1x 5,0x154; 1x 6,0x172; 1x 8,0x195; 1x 10,0x224 | 1 |
| | | | 9539 | |
| | | | 9109 | |
| | | | 9538 | |

3950/9 Hex-Plus Multicolour Imperial Stainless 1, L-nyckelsats, tummått, rostfritt stål

Högkvalitativ L-nyckelsats av rostfritt stål för insexskruvar med tummått, från Wera. Rostfritt stål förebygger överföring av extern rost.

Hex-Plus-profilen erbjuder större anliggningsytor i skruvskallen. Spänningskoncentrationen reduceras till ett minimum, och därmed även risken att skada skruvskallen.

Med sexkantsskula på den långa skänkeln: På grund av den sfäriska fattningsprofilen går det att luta verktygsaxeln gentemot skruvaxeln, så att man kan skruva "runt hörnet".

Verktygsväljare Take it easy med färgkodning efter storlek. I så gott som förslitningsfritt L-nyckelclip.

3950/9 Hex-Plus Multicolour Imperial Stainless 1, L-nyckelsats, tummått, rostfritt stål



| | | | | |
|--|-------------|------------|--|---|
| | Code | EAN | | |
| | 05022860001 | 221360 | | 1 |
| | | | ○ 3950 SPKL Multicolour Imperial 1x 5/64"x101; 1x 3/32"x112; 1x 1/8"x123; 1x 5/32"x137; 1x 3/16"x154; 1x 7/32"x172; 1x 1/4"x185; 1x 5/16"x195; 1x 3/8"x224 | |

950/9 Hex-Plus Multicolour Imperial 1 L-nyckelsats, tummått, BlackLaser

- I robust vikfodral

950/9 Hex-Plus Multicolour Imperial 1 L-nyckelsats, tummått, BlackLaser



| | | | | |
|--|-------------|------------|---|---|
| | Code | EAN | | |
| | 05022639001 | 182593 | | 1 |
| | | | ○ 950 SPKL inch 1x 5/64"x101; 1x 3/32"x112; 1x 1/8"x123; 1x 5/32"x137; 1x 3/16"x154; 1x 7/32"x172; 1x 1/4"x185; 1x 5/16"x195; 1x 3/8"x224 | |

950/9 Hex-Plus Multicolour Imperial 2 L-nyckelsats, tummått, BlackLaser



| | | | | |
|--|-------------|------------|---|---|
| | Code | EAN | | |
| | 05022640001 | 219107 | | 1 |
| | | | ○ 950 SPKL inch 1x 5/64"x101; 1x 3/32"x112; 1x 1/8"x123; 1x 5/32"x137; 1x 3/16"x154; 1x 7/32"x172; 1x 1/4"x185; 1x 5/16"x195; 1x 3/8"x224 | |

950/9 Hex-Plus Multicolour Imperial 3 L-nyckelsats, tummått, BlackLaser

- Tummått

950/9 Hex-Plus Multicolour Imperial 3 L-nyckelsats, tummått, BlackLaser



| | | | | |
|--|-------------|------------|---|---|
| | Code | EAN | | |
| | 05022641001 | 230188 | | 1 |
| | | | ○ 950 SPKS Multicolour, tummått 1x 5/64"x50; 1x 3/32"x56; 1x 1/8"x63; 1x 5/32"x71; 1x 3/16"x80; 1x 7/32"x90; 1x 1/4"x100; 1x 5/16"x112; 1x 3/8"x125 | |

950/7 Hex-Plus Multicolour Magnet 1 L-nyckelsats, metriskått, BlackLaser

- Ofta är det till hjälp att skruven hålls fast av magnetisk kraft från L-nyckeln. Wera-clip med magnetiserare ger denna fördel i en handvändning.

950/7 Hex-Plus Multicolour Magnet 1 L-nyckelsats, metriskått, BlackLaser

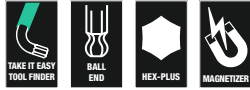

| Code | EAN | | |
|-------------|--------|---|---|
| 05022534001 | 183750 | | 5 |
| | | 950 SPKL Multicolour 1x 1,5x90; 1x 2,0x101; 1x 2,5x112; 1x 3,0x123; 1x 4,0x137; 1x 5,0x154; 1x 6,0x172 | |

950/9 L Hex-Plus HF 1 L-nyckelsats, metriskått, förkromad, med hållarfunktion

- Hållarfunktionen på den långa skänkeln håller skruvarna säkert på verktyget
- Bra korrosionsskydd genom förkromning

950/9 L Hex-Plus HF 1 L-nyckelsats, metriskått, förkromad, med hållarfunktion

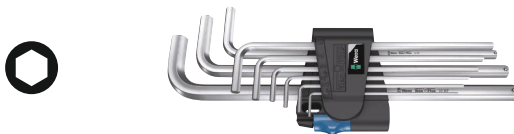

| Code | EAN | | |
|-------------|--------|---|---|
| 05022130001 | 207227 | | 1 |
| | | 950 L 1x 1,5x90 ¹⁾ ; 1x 2,0x100; 1x 2,5x112 | |
| | | 950 L HF 1x 3,0x126; 1x 4,0x140; 1x 5,0x160; 1x 6,0x180; 1x 8,0x200; 1x 10,0x219 | |

¹⁾Konventionell sexkantprofil

950/9 Hex-Plus 1 L-nyckelsats, metriskått, förkromad



| Code | EAN | | |
|-------------|--------|---|----|
| 05022087001 | 104816 | | 10 |
| | | 950 PKL 1x 1,5x90 ¹⁾ ; 1x 2,0x100; 1x 2,5x112; 1x 3,0x126; 1x 4,0x140; 1x 5,0x160; 1x 6,0x180; 1x 8,0x200; 1x 10,0x219 | |

¹⁾Konventionell sexkantprofil

950/9 Hex-Plus 1 SB L-nyckelsats, metriskått, förkromad



| Code | EAN | | |
|-------------|--------|---|---|
| 05073391001 | 030160 | | 1 |
| | | 950 PKL 1x 1,5x90 ¹⁾ ; 1x 2,0x100; 1x 2,5x112; 1x 3,0x126; 1x 4,0x140; 1x 5,0x160; 1x 6,0x180; 1x 8,0x200; 1x 10,0x219 | |

¹⁾Konventionell sexkantprofil

950/9 Hex-Plus 2 L-nyckelsats, metriskått, förkromad



| Code | EAN | | |
|-------------|--------|---|----|
| 05021909001 | 111937 | | 10 |
| | | 950 L 1x 1,5x90 ¹⁾ ; 1x 2,0x100; 1x 2,5x112; 1x 3,0x126; 1x 4,0x140; 1x 5,0x160; 1x 6,0x180; 1x 8,0x200; 1x 10,0x219 | |

¹⁾Konventionell sexkantprofil

950/9 Hex-Plus 3 L-nyckelsats, metrisk mått, förkromad

- Kort utförande
- Med sexkantskulhuvud på den långa skänkeln

950/9 Hex-Plus 3 L-nyckelsats, metrisk mått, förkromad



| Code | EAN | | |
|-------------|---------|---|----|
| | 4013288 | | |
| 05133163001 | 112255 | | 10 |
| | | ○ 950 PKS 1x 1,5x50 ¹⁾ ; 1x 2,0x56; 1x 2,5x63; 1x 3,0x71; 1x 4,0x80; 1x 5,0x90; 1x 6,0x100; 1x 8,0x112; 1x 10,0x125 | |

¹⁾Konventionell sexkantsprofil

950/9 Hex-Plus 4 L-nyckelsats, metrisk mått, förkromad

- Extra kort skänkel för svåråtkomliga skruvar
- Med sexkantskulhuvud på den långa skänkeln

950/9 Hex-Plus 4 L-nyckelsats, metrisk mått, förkromad

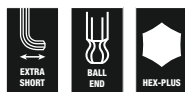

| Code | EAN | | |
|-------------|---------|---|---|
| | 4013288 | | |
| 05073594001 | 139177 | | 1 |
| | | ○ 950 PKLS 1x 1,5x90 ¹⁾ ; 1x 2,0x100; 1x 2,5x112; 1x 3,0x126; 1x 4,0x140; 1x 5,0x160; 1x 6,0x180; 1x 8,0x200; 1x 10,0x219 | |

¹⁾Konventionell sexkantsprofil

950/9 Hex-Plus 5 L-nyckelsats, metrisk mått, förkromad



| Code | EAN | | |
|-------------|---------|--|----|
| | 4013288 | | |
| 05021406001 | 111890 | | 10 |
| | | ○ 950 1x 1,5x45 ¹⁾ ; 1x 2,0x50; 1x 2,5x56; 1x 3,0x63; 1x 4,0x70; 1x 5,0x80; 1x 6,0x90; 1x 8,0x100; 1x 10,0x112 | |

¹⁾Konventionell sexkantsprofil.

950/9 Hex-Plus 6 L-nyckelsats, metrisk mått, BlackLaser

- BlackLaser för utmärkt korrosionsskydd och hög livslängd

950/9 Hex-Plus 6 L-nyckelsats, metrisk mått, BlackLaser



| Code | EAN | | |
|-------------|---------|---|----|
| | 4013288 | | |
| 05022086001 | 104809 | | 10 |
| | | ○ 950 PKL BM 1x 1,5x90 ¹⁾ ; 1x 2,0x100; 1x 2,5x112; 1x 3,0x126; 1x 4,0x140; 1x 5,0x160; 1x 6,0x180; 1x 8,0x200; 1x 10,0x219 | |

¹⁾Konventionell sexkantsprofil

950/9 Hex-Plus 6 SB L-nyckelsats, metrisk mått, BlackLaser



| Code | EAN | | |
|-------------|---------|---|---|
| | 4013288 | | |
| 05073596001 | 106414 | | 1 |
| | | ○ 950 PKL BM 1x 1,5x90 ¹⁾ ; 1x 2,0x100; 1x 2,5x112; 1x 3,0x126; 1x 4,0x140; 1x 5,0x160; 1x 6,0x180; 1x 8,0x200; 1x 10,0x219 | |

¹⁾Konventionell sexkantsprofil

950/9 Hex-Plus 7 L-nyckelsats, metrisk mått, BlackLaser

- Kort utförande

950/9 Hex-Plus 7 L-nyckelsats, metrisk mått, BlackLaser



| Code | EAN | | |
|-------------|---------|---|----|
| | 4013288 | | |
| 05021737001 | 112286 | | 10 |
| | | ○ 950 BM 1x 1,5x45 ¹⁾ ; 1x 2,0x50; 1x 2,5x56; 1x 3,0x63; 1x 4,0x70; 1x 5,0x80; 1x 6,0x90; 1x 8,0x100; 1x 10,0x112 | |

¹⁾Konventionell sexkantsprofil

950/9 Hex-Plus 8 L-nyckelsats, metriska mått, förkromad
9 förkromade L-nycklar med Hex-Plus för att hantera rundslitna skruvar ger ett komplett verktygssortiment för insexskruvar.

Praktisk förvaring i rack som kan ställas på bordet eller hängas på vägg. Clip integrerat i racket för fältanvändning.

Dessutom innehåller racket en smart avtagbar magnetiserare, med vilken skruvar och verktygsspetsar kan magnetiseras (och avmagnetiseras) – så att skruven inte längre behöver hållas fast med andra handen.

- Rack som kan ställas på bordet eller hängas på vägg
- Clip integrerad i racket – kan tas bort för fältanvändning
- Avtagbar magnet för magnetisering och avmagnetisering av verktyg

950/9 Hex-Plus 8 L-nyckelsats, metriska mått, förkromad



| Code | EAN | | |
|-------------|-------------------|---|---|
| 05022102001 | 4013288 230171 | | 1 |
| | | 950 PKL 1x 1,5x90 ¹⁾ ; 1x 2,0x100; 1x 2,5x112; 1x 3,0x126; 1x 4,0x140; 1x 5,0x160; 1x 6,0x180; 1x 8,0x200; 1x 10,0x219 | |
| | | 9109 | |
| | | 9536 | |
| | | 9538 | |

¹⁾Konventionell sexkantsprofil

950/7 Hex-Plus Magnet 1 L-nyckelsats, metriska mått, förkromad

- Ofta är det till hjälp att skruven hålls fast av magnetisk kraft från L-nyckeln. Wera-clip med magnetiserare ger denna fördel i en handvändning.

950/7 Hex-Plus Magnet 1 L-nyckelsats, metriska mått, förkromad



| Code | EAN | | |
|-------------|-------------------|---|----|
| 05022101001 | 4013288 111968 | | 10 |
| | | 950 PKL 1x 1,5x90 ¹⁾ ; 1x 2,0x100; 1x 2,5x112; 1x 3,0x126; 1x 4,0x140; 1x 5,0x160; 1x 6,0x180 | |

¹⁾Konventionell sexkantsprofil

950/7 Hex-Plus 1 L-nyckelsats, metriska mått, förkromad

- Med sexkantskulhuvud på den långa skänkeln

950/7 Hex-Plus 1 L-nyckelsats, metriska mått, förkromad



| Code | EAN | | |
|-------------|-------------------|---|----|
| 05022181001 | 4013288 111883 | | 10 |
| | | 950 PKL 1x 1,5x90 ¹⁾ ; 1x 2,0x100; 1x 2,5x112; 1x 3,0x126; 1x 4,0x140; 1x 5,0x160; 1x 6,0x180 | |

¹⁾Konventionell sexkantsprofil

950/13 Hex-Plus Imperial 1 L-nyckelsats, tummått, BlackLaser

- BlackLaser för utmärkt korrosionsskydd och hög livslängd
- Med sexkantskulhuvad på den långa skänkeln

950/13 Hex-Plus Imperial 1 L-nyckelsats, tummått, BlackLaser



| Code | EAN | | |
|--|---------|---|----|
| | 4013288 | | |
| 05021728001 | 111982 | | 10 |
| | | ○ 950 PKL inch 1x 0,05"x83 ¹⁾ ; 1x 1/16"x91 ¹⁾ ; 1x 5/64"x100; 1x 3/32"x112; 1x 7/64"x119; 1x 1/8"x126; 1x 9/64"x132; 1x 5/32"x140; 1x 3/16"x160; 1x 7/32"x180; 1x 1/4"x190; 1x 5/16"x200; 1x 3/8"x212 | |
| ¹⁾ Konventionell sexkantsprofil | | | |

950/13 Hex-Plus Imperial 1 SB L-nyckelsats, tummått, BlackLaser

Högkvalitativ L-nyckelsats för insexskruvar med tummått i praktiskt clip av förslitningsfritt material. Håller L-nycklarna säkert och lättåtkomliga.

L-nyckel med Hex-Plus-profil: Ger större anliggningsytor i skruvskallen. Spänningskoncentrationen reduceras till ett minimum, och därmed även risken att skada skruvskallen.

Kulan på den långa skänkeln gör det säkert att arbeta även i svåra monteringslägen.

BlackLaser-ytbehandlingen ger utmärkt ytskydd, även mot korrosion, och hög livslängd. Lasergraverad och nötningsbeständig storleksmärkning på L-nycklarna för snabb åtkomst.

950/13 Hex-Plus Imperial 1 SB L-nyckelsats, tummått, BlackLaser



| Code | EAN | | |
|--|---------|---|---|
| | 4013288 | | |
| 05021721001 | 221315 | ○ 950 PKL inch 1x 0.05"x83 ¹⁾ ; 1x 1/16"x91 ¹⁾ ; 1x 5/64"x100; 1x 3/32"x112; 1x 7/64"x119; 1x 1/8"x126; 1x 9/64"x132; 1x 5/32"x140; 1x 3/16"x160; 1x 7/32"x180; 1x 1/4"x190; 1x 5/16"x200; 1x 3/8"x212 | 1 |
| ¹⁾ Konventionell sexkantsprofil | | | |

950/9 Hex-Plus Imperial 1 L-nyckelsats, tummått, BlackLaser



| Code | EAN | | |
|-------------|-------------------|--|----|
| 05022171001 | 4013288 111975 | | 10 |
| | | 950 PKL inch 1x 5/64"x100; 1x 3/32"x112; 1x 1/8"x126; 1x 5/32"x140; 1x 3/16"x160; 1x 7/32"x180; 1x 1/4"x190; 1x 5/16"x200; 1x 3/8"x212 | |

950/9 Hex-Plus Imperial 1 SB L-nyckelsats, tummått, BlackLaser



| Code | EAN | | |
|-------------|-------------------|--|---|
| 05133180001 | 4013288 154118 | 950 PKL inch 1x 5/64"x100; 1x 3/32"x112; 1x 1/8"x126; 1x 5/32"x140; 1x 3/16"x160; 1x 7/32"x180; 1x 1/4"x190; 1x 5/16"x200; 1x 3/8"x212 | 1 |

Bicycle Set 4

L-nyckel med rund och greppvänlig form med plastöverdrag för användning på cyklar.

Plastöverdraget gör arbetet behagligt och säkert även vid låga temperaturer, och skonar fingrarna.

Alla L-nycklar har färgkodning och storleksmärkning som gör dem lätta att hitta. För insex- och TORX® skruvar. I lätt och robust vikfodral.

- I lätt och praktiskt vikfodral som är enkelt att ta med

Bicycle Set 4



| Code | EAN | | |
|-------------|-------------------|---|---|
| 05004173001 | 4013288 211446 | | 1 |
| | | 950 SPKL Multicolour 1x 2,0x101; 1x 2,5x112 | |
| | | 950 SPKL HF Multicolour 1x 3,0x123; 1x 4,0x137; 1x 5,0x154; 1x 6,0x172; 1x 8,0x195 | |
| | | 967 SXL TORX® HF Multicolour 1x TX 10x112; 1x TX 25x154 | |

3950 SPKL Multicolour HF L-nyckel, metriska mått, rostfritt stål, med hållarfunktion

Högkvalitativ L-nyckel av rostfritt stål för insexskruvar, från Wera. Rostfritt stål förebygger överföring av extern rost.

Hex-Plus-profilen erbjuder större kontaktytor i skruvskallen. Spänningskoncentrationen reduceras till ett minimum, och därmed även risken att skada skruvskallen.

Med sexkantskula på den långa skänkeln: På grund av den sfäriska fattningsprofilen går det att luta verktygsaxeln gentemot skruvaxeln, så att man kan skruva "runt hörnet".

Verktygsväljare "Take it easy" med färgkodning enligt storlekar.

- Lösning på problemet med extern rost: Skruva i rostfritt stål med rostfritt stål!
- L-nyckel i rostfritt stål förebygger extern rost i rostfria skruvar
- Hex-Plus – Ger insexskruvar längre liv
- Med hållarfunktion på den långa skänkeln för säker fixering av skruven på verktyget
- TORX® kulhuvudet på den långa skänkeln tillåter arbete i vinkel
- Med verktygsväljare Take it easy: Färgkodning efter storlekar
- Alla L-nycklar har ett färgkodat, greppvänligt plastöverdrag för ergonomisk och bekväm hantering även vid låga temperaturer
- Med verktygsväljare Take it easy: Färgkodning efter storlekar

3950 SPKL Multicolour HF L-nyckel, metriska mått, rostfritt stål, med hållarfunktion

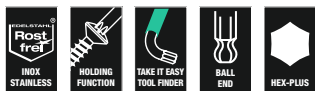

| Code | EAN | | ⊙ | L ₁ | L ₂ | L ₃ | L ₄ | |
|-------------|---------|--|------|----------------|----------------|----------------|----------------|----|
| | 4013288 | | mm | mm | mm | | | |
| 05022693001 | 224415 | | 3,0 | 123 | 21 | 4 7/8" | 27/32" | 10 |
| 05022694001 | 224422 | | 4,0 | 137 | 24 | 5 3/8" | 1" | 10 |
| 05022695001 | 224439 | | 5,0 | 154 | 27 | 6 1/16" | 1 1/16" | 10 |
| 05022696001 | 224446 | | 6,0 | 172 | 31 | 6 3/4" | 1 1/4" | 10 |
| 05022697001 | 224453 | | 8,0 | 195 | 37 | 7 11/16" | 1 7/16" | 10 |
| 05022698001 | 224460 | | 10,0 | 224 | 42 | 9" | 1 11/16" | 10 |

3950 SPKL Multicolour L-nyckel, metriska mått, rostfritt stål

Högkvalitativ L-nyckel av rostfritt stål för insexskruvar, från Wera. Rostfritt stål förebygger överföring av extern rost.

Hex-Plus-profilen erbjuder större kontaktytor i skruvskallen.

Spänningskoncentrationen reduceras till ett minimum, och därmed även risken att skada skruvskallen.

Med sexkantskula på den långa skänkeln: På grund av den sfäriska fattningsprofilen går det att luta verktygsaxeln gentemot skruvaxeln, så att man kan skruva "runt hörnet".

Verktygsväljare Take it easy med färgkodning enligt storlekar. I så gott som förslitningsfritt L-nyckelclip.

- Lösning på problemet med extern rost: Skruva i rostfritt stål med rostfritt stål!
- Hex-Plus – Ger insexskruvar längre liv
- L-nyckel i rostfritt stål förebygger extern rost i rostfria skruvar
- Med verktygsväljare Take it easy: Färgkodning enligt storlekar
- Slitstarkt clip-material för ökad livslängd

3950 SPKL Multicolour L-nyckel, metriska mått, rostfritt stål



| Code | EAN | | ⊙ | L ₁ | L ₂ | L ₃ | L ₄ | |
|-------------|---------|--|------|----------------|----------------|----------------|----------------|----|
| | 4013288 | | mm | mm | mm | | | |
| 05022660001 | 185792 | | 1,5 | 90 | 14 | 3 1/2" | 9/16" | 10 |
| 05022661001 | 185808 | | 2,0 | 101 | 16 | 4" | 5/8" | 10 |
| 05022662001 | 185815 | | 2,5 | 112 | 19 | 4 7/16" | 3/4" | 10 |
| 05022663001 | 185822 | | 3,0 | 123 | 21 | 4 7/8" | 27/32" | 10 |
| 05022664001 | 185839 | | 4,0 | 137 | 24 | 5 3/8" | 1" | 10 |
| 05022665001 | 185846 | | 5,0 | 154 | 27 | 6 1/16" | 1 1/16" | 10 |
| 05022666001 | 185860 | | 6,0 | 172 | 31 | 6 3/4" | 1 1/4" | 10 |
| 05022667001 | 185877 | | 8,0 | 195 | 37 | 7 11/16" | 1 7/16" | 10 |
| 05022668001 | 185884 | | 10,0 | 224 | 42 | 9" | 1 11/16" | 10 |

3950 SPKL Multicolour L-nyckel, tummått, rostfritt stål



| | EAN | | ⊘ | L ₁ | L ₂ | L ₃ | L ₄ | |
|-------------|---------|--|-------|----------------|----------------|----------------|----------------|----|
| Code | 4013288 | | mm | mm | mm | mm | mm | |
| 05022850001 | 221384 | | 5/64" | 101 | 16 | 4" | 5/8" | 10 |
| 05022851001 | 221469 | | 3/32" | 112 | 19 | 4 7/16" | 3/4" | 10 |
| 05022852001 | 221452 | | 1/8" | 123 | 21 | 4 7/8" | 53/64" | 10 |
| 05022853001 | 221445 | | 5/32" | 137 | 24 | 5 3/8" | 5/16" | 10 |
| 05022854001 | 221438 | | 3/16" | 154 | 27 | 6 1/16" | 1 1/16" | 10 |
| 05022855001 | 221377 | | 7/32" | 172 | 31 | 6 3/4" | 1 7/32" | 10 |
| 05022856001 | 221421 | | 1/4" | 185 | 34 | 7 1/4" | 1 11/32" | 10 |
| 05022857001 | 221414 | | 5/16" | 195 | 37 | 7 11/16" | 1 29/64" | 10 |
| 05022858001 | 221407 | | 3/8" | 224 | 42 | 9" | 1 21/32" | 10 |

3950 PKL L-nyckel, metrisk mått, rostfritt stål



| | EAN | ⊘ | L ₁ | L ₂ | L ₃ | L ₄ | |
|-------------|---------|------|----------------|----------------|----------------|----------------|----|
| Code | 4013288 | mm | mm | mm | mm | mm | |
| 05022700001 | 111265 | 1,5 | 90 | 14 | 3 1/2" | 9/16" | 10 |
| 05022701001 | 111272 | 2,0 | 101 | 16 | 4" | 5/8" | 10 |
| 05022702001 | 111289 | 2,5 | 112 | 19 | 4 7/16" | 3/4" | 10 |
| 05022703001 | 111296 | 3,0 | 123 | 21 | 4 7/8" | 27/32" | 10 |
| 05022704001 | 111302 | 4,0 | 137 | 24 | 5 3/8" | 1" | 10 |
| 05022705001 | 111319 | 5,0 | 154 | 27 | 6 1/16" | 1 1/16" | 10 |
| 05022706001 | 111326 | 6,0 | 172 | 31 | 6 3/4" | 1 1/4" | 10 |
| 05022708001 | 111340 | 8,0 | 195 | 37 | 7 11/16" | 1 7/16" | 10 |
| 05022709001 | 111357 | 10,0 | 224 | 42 | 9" | 1 11/16" | 10 |

3950 PKL L-nyckel, tummått, rostfritt stål



| | EAN | ⊘ | L ₁ | L ₂ | L ₃ | L ₄ | |
|-------------|---------|-------|----------------|----------------|----------------|----------------|----|
| Code | 4013288 | mm | mm | mm | mm | mm | |
| 05022710001 | 117151 | 3/32" | 112 | 19 | 4 7/16" | 3/4" | 10 |
| 05022711001 | 117168 | 7/64" | 119 | 20 | 4 3/4" | 25/32" | 10 |
| 05022712001 | 117175 | 1/8" | 123 | 21 | 4 7/8" | 27/32" | 10 |
| 05022713001 | 117182 | 9/64" | 130 | 22 | 5 3/16" | 29/32" | 10 |
| 05022714001 | 117199 | 5/32" | 137 | 24 | 5 3/8" | 1" | 10 |
| 05022715001 | 117205 | 3/16" | 154 | 27 | 6 1/16" | 1 1/16" | 10 |
| 05022716001 | 117212 | 1/4" | 185 | 34 | 7 1/4" | 1 5/16" | 10 |
| 05022717001 | 117229 | 5/16" | 195 | 37 | 7 11/16" | 1 7/16" | 10 |
| 05022718001 | 117236 | 3/8" | 224 | 42 | 9" | 1 11/16" | 5 |

950 SPKL HF Multicolour L-nyckel, metrisk mått, BlackLaser, med hållarfunktion

- Hållarfunktion håller skruvarna säkert på verktyget

950 SPKL HF Multicolour L-nyckel, metrisk mått, BlackLaser, med hållarfunktion



| | EAN | ⊘ | L ₁ | L ₂ | L ₃ | L ₄ | |
|-------------|---------|------|----------------|----------------|----------------|----------------|----|
| Code | 4013288 | mm | mm | mm | mm | mm | |
| 05022200001 | 188342 | 3,0 | 123 | 21 | 4 7/8" | 27/32" | 10 |
| 05022201001 | 188359 | 4,0 | 137 | 24 | 5 3/8" | 1" | 10 |
| 05022202001 | 188366 | 5,0 | 154 | 27 | 6 1/16" | 1 1/16" | 10 |
| 05022203001 | 188373 | 6,0 | 172 | 31 | 6 3/4" | 1 1/4" | 10 |
| 05022204001 | 188380 | 8,0 | 195 | 37 | 7 11/16" | 1 7/16" | 10 |
| 05022205001 | 188397 | 10,0 | 224 | 42 | 9" | 1 11/16" | 10 |

950 SPKL L-nyckel Multicolour, metriska mått, BlackLaser

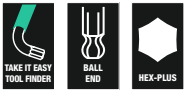

| Code | EAN | | ⊘ | L | L | L | L | |
|-------------|--------|--|------|-----|----|----------|----------|----|
| | | | mm | mm | mm | | | |
| 0502260001 | 167842 | | 1,5 | 90 | 14 | 3 1/2" | 9/16" | 10 |
| 05022602001 | 167934 | | 2,0 | 101 | 16 | 4" | 5/8" | 10 |
| 05022604001 | 167859 | | 2,5 | 112 | 19 | 4 7/8" | 3/4" | 10 |
| 05022606001 | 167866 | | 3,0 | 123 | 21 | 4 7/8" | 27/32" | 10 |
| 05022608001 | 167873 | | 4,0 | 137 | 24 | 5 3/8" | 1" | 10 |
| 05022610001 | 167880 | | 5,0 | 154 | 27 | 6 1/16" | 1 1/16" | 10 |
| 05022612001 | 167897 | | 6,0 | 172 | 31 | 6 3/4" | 1 1/4" | 10 |
| 05022614001 | 167903 | | 8,0 | 195 | 37 | 7 11/16" | 1 7/16" | 10 |
| 05022616001 | 167910 | | 10,0 | 224 | 42 | 9" | 1 11/16" | 10 |

950 SPKL L-nyckel Multicolour, tummått, BlackLaser

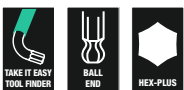

| Code | EAN | | ⊘ | L | L | L | L | |
|-------------|--------|--|-------|-----|----|----------|----------|----|
| | | | | mm | mm | | | |
| 05022630001 | 182500 | | 5/64" | 101 | 16 | 4" | 5/8" | 10 |
| 05022631001 | 182517 | | 3/32" | 112 | 19 | 4 7/16" | 3/4" | 10 |
| 05022632001 | 182524 | | 1/8" | 123 | 21 | 4 7/8" | 27/32" | 10 |
| 05022633001 | 182531 | | 5/32" | 137 | 24 | 5 3/8" | 1" | 10 |
| 05022634001 | 182548 | | 3/16" | 154 | 27 | 6 1/16" | 1 1/16" | 10 |
| 05022635001 | 182555 | | 7/32" | 172 | 31 | 6 3/4" | 1 1/4" | 10 |
| 05022636001 | 182562 | | 1/4" | 185 | 34 | 7 1/4" | 1 5/16" | 10 |
| 05022637001 | 182579 | | 5/16" | 195 | 37 | 7 11/16" | 1 7/16" | 10 |
| 05022638001 | 182586 | | 3/8" | 224 | 42 | 9" | 1 11/16" | 10 |

950 SPKS L-nyckel Multicolour, metriska mått, BlackLaser

- Kort utförande

950 SPKS L-nyckel Multicolour, metriska mått, BlackLaser

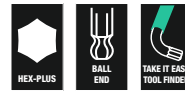

| Code | EAN | | ⊘ | L | L | L | L | |
|-------------|--------|--|------|-----|----|---------|----------|----|
| | | | mm | mm | mm | | | |
| 05022678001 | 211910 | | 1,5 | 50 | 14 | 2" | 9/16" | 10 |
| 05022670001 | 211934 | | 2,0 | 56 | 16 | 2 7/32" | 5/8" | 10 |
| 05022671001 | 211927 | | 2,5 | 63 | 19 | 2 1/2" | 3/4" | 10 |
| 05022672001 | 211941 | | 3,0 | 71 | 21 | 2 3/4" | 27/32" | 10 |
| 05022673001 | 211958 | | 4,0 | 80 | 24 | 3 1/8" | 1" | 10 |
| 05022674001 | 211965 | | 5,0 | 90 | 27 | 3 1/2" | 1 1/16" | 10 |
| 05022675001 | 211972 | | 6,0 | 100 | 31 | 4" | 1 1/4" | 10 |
| 05022676001 | 211989 | | 8,0 | 112 | 37 | 4 7/16" | 1 7/16" | 10 |
| 05022677001 | 211996 | | 10,0 | 125 | 42 | 5" | 1 11/16" | 10 |

950 SPKS L-nyckel Multicolour, tummått, BlackLaser

- Kort utförande
- Tummått

950 SPKS L-nyckel Multicolour, tummått, BlackLaser



| Code | EAN | | ⊘ | L | L | L | L | |
|-------------|--------|--|-------|-----|----|---------|----------|----|
| | | | | mm | mm | | | |
| 05022651001 | 230201 | | 5/64" | 50 | 14 | 2" | 9/16" | 10 |
| 05022652001 | 230195 | | 3/32" | 56 | 16 | 2 7/32" | 5/8" | 10 |
| 05022653001 | 230218 | | 1/8" | 63 | 19 | 2 1/2" | 3/4" | 10 |
| 05022654001 | 230232 | | 5/32" | 71 | 21 | 2 3/4" | 27/32" | 10 |
| 05022655001 | 230249 | | 3/16" | 80 | 24 | 3 1/8" | 1" | 10 |
| 05022656001 | 230256 | | 7/32" | 90 | 27 | 3 1/2" | 1 1/16" | 10 |
| 05022657001 | 230263 | | 1/4" | 100 | 31 | 4" | 1 1/4" | 10 |
| 05022658001 | 230270 | | 5/16" | 112 | 37 | 4 7/16" | 1 7/16" | 10 |
| 05022659001 | 230287 | | 3/8" | 125 | 42 | 5" | 1 11/16" | 10 |

950 PKL L-nyckel, metriska mått, förkromad

- Bra korrosionsskydd genom förkromning
- Med sexkantskulhuvud på den långa skänkeln

950 PKL L-nyckel, metriska mått, förkromad



| | EAN | ⊘ | L ₁ | L ₂ | L ₃ | L ₄ | |
|---------------------------|---------|------|----------------|----------------|----------------|----------------|----|
| Code | 4013288 | mm | mm | mm | | | |
| 05022050001 ¹⁾ | 018779 | 1,5 | 90 | 14 | 3 1/2" | 9/16" | 10 |
| 05022052001 | 018786 | 2,0 | 100 | 16 | 4" | 5/8" | 10 |
| 05022054001 | 018793 | 2,5 | 112 | 18 | 4 7/16" | 23/32" | 10 |
| 05022056001 | 018809 | 3,0 | 126 | 20 | 5" | 25/32" | 10 |
| 05022058001 | 018816 | 4,0 | 140 | 25 | 5 1/2" | 1" | 10 |
| 05022060001 | 018823 | 5,0 | 160 | 28 | 6 5/16" | 1 3/32" | 10 |
| 05022062001 | 018830 | 6,0 | 180 | 32 | 7 1/16" | 1 1/4" | 10 |
| 05022063001 | 037718 | 7,0 | 190 | 34 | 7 1/2" | 1 5/16" | 10 |
| 05022064001 | 018847 | 8,0 | 200 | 36 | 8" | 1 7/16" | 10 |
| 05022066001 | 018854 | 10,0 | 219 | 40 | 8 11/16" | 1 9/16" | 10 |
| 05022067001 | 038708 | 12,0 | 248 | 45 | 10" | 1 3/4" | 5 |

¹⁾Konventionell sexkantsprofil

950 PKL BM L-nyckel, metriska mått, BlackLaser

- BlackLaser för utmärkt korrosionsskydd och hög livslängd
- Med sexkantskulhuvud på den långa skänkeln

950 PKL BM L-nyckel, metriska mått, BlackLaser



| | EAN | ⊘ | L ₁ | L ₂ | L ₃ | L ₄ | |
|---------------------------|---------|------|----------------|----------------|----------------|----------------|----|
| Code | 4013288 | mm | mm | mm | | | |
| 05027101001 ¹⁾ | 094988 | 1,5 | 90 | 14 | 3 1/2" | 9/16" | 10 |
| 05027102001 | 094995 | 2,0 | 100 | 16 | 4" | 5/8" | 10 |
| 05027103001 | 095008 | 2,5 | 112 | 18 | 4 7/16" | 23/32" | 10 |
| 05027104001 | 095015 | 3,0 | 126 | 19 | 5" | 3/4" | 10 |
| 05027105001 | 095022 | 4,0 | 140 | 25 | 5 1/2" | 1" | 10 |
| 05027106001 | 095039 | 5,0 | 160 | 28 | 6 5/16" | 1 3/32" | 10 |
| 05027107001 | 095046 | 6,0 | 180 | 32 | 7 1/16" | 1 1/4" | 10 |
| 05027110001 | 095053 | 7,0 | 190 | 34 | 7 1/2" | 1 5/16" | 10 |
| 05027108001 | 095060 | 8,0 | 200 | 36 | 8" | 1 7/16" | 10 |
| 05027109001 | 095077 | 10,0 | 219 | 40 | 8 11/16" | 1 9/16" | 10 |
| 05027111001 | 095084 | 12,0 | 248 | 45 | 10" | 1 3/4" | 5 |

¹⁾Konventionell sexkantsprofil

950 PKL L-nyckel, tummått, BlackLaser



| | EAN | ⊘ | L ₁ | L ₂ | L ₃ | L ₄ | |
|---------------------------|---------|-------|----------------|----------------|----------------|----------------|----|
| Code | 4013288 | mm | mm | mm | | | |
| 05022079001 ¹⁾ | 041203 | 0,05" | 83 | 14 | 3 1/4" | 9/16" | 10 |
| 05022081001 ¹⁾ | 041210 | 1/16" | 91 | 15 | 3 1/2" | 19/32" | 10 |
| 05022068001 | 018861 | 5/64" | 100 | 16 | 4" | 5/8" | 10 |
| 05022070001 | 018878 | 3/32" | 112 | 18 | 4 7/16" | 23/32" | 10 |
| 05022071001 | 041227 | 7/64" | 119 | 19 | 4 3/4" | 3/4" | 10 |
| 05022072001 | 018885 | 1/8" | 126 | 20 | 5" | 25/32" | 10 |
| 05022073001 | 041234 | 9/64" | 132 | 23 | 5 3/16" | 29/32" | 10 |
| 05022074001 | 018892 | 5/32" | 140 | 25 | 5 1/2" | 1" | 10 |
| 05022076001 | 018908 | 3/16" | 160 | 25 | 6 5/16" | 1" | 10 |
| 05022078001 | 018915 | 7/32" | 180 | 27 | 7 1/16" | 1 1/16" | 10 |
| 05022080001 | 018922 | 1/4" | 190 | 34 | 7 1/2" | 1 5/16" | 10 |
| 05022082001 | 018939 | 5/16" | 200 | 36 | 8" | 1 7/16" | 10 |
| 05022095001 | 038739 | 3/8" | 212 | 38 | 8 3/8" | 1 1/2" | 5 |
| 05022096001 | 038746 | 1/2" | 224 | 40 | 9" | 1 9/16" | 5 |

¹⁾Konventionell sexkantsprofil

950 PKLS L-nyckel, metriska mått, förkromad

- Extra kort skänkel för svåråtkomliga skruvar

950 PKLS L-nyckel, metriska mått, förkromad



| | EAN | ⊘ | L ₁ | L ₂ | L ₃ | L ₄ | |
|---------------------------|---------|------|----------------|----------------|----------------|----------------|----|
| Code | 4013288 | mm | mm | mm | | | |
| 05022040001 ¹⁾ | 139429 | 1,5 | 90 | 4,5 | 3 1/2" | 11/64" | 10 |
| 05022041001 | 139283 | 2,0 | 100 | 5,5 | 4" | 7/32" | 10 |
| 05022042001 | 139290 | 2,5 | 112 | 6,5 | 4 7/16" | 1/4" | 10 |
| 05022043001 | 139306 | 3,0 | 126 | 7,5 | 5" | 19/64" | 10 |
| 05022044001 | 139313 | 4,0 | 140 | 10,0 | 5 1/2" | 25/64" | 10 |
| 05022045001 | 139320 | 5,0 | 160 | 12 | 6 5/16" | 15/32" | 10 |
| 05022046001 | 139337 | 6,0 | 180 | 15 | 7 1/16" | 19/32" | 10 |
| 05022047001 | 139344 | 8,0 | 200 | 19 | 8" | 3/4" | 10 |
| 05022048001 | 139351 | 10,0 | 219 | 22 | 8 5/8" | 7/8" | 10 |

¹⁾Konventionell sexkantsprofil

950 PKS L-nyckel, metriska mått, förkromad

- Kort utförande för särskilt trånga fall

950 PKS L-nyckel, metriska mått, förkromad



| Code | EAN | Ø | L ₁ | L ₂ | L ₃ | L ₄ | | |
|---------------------------|--------|------|----------------|----------------|----------------|----------------|--|----|
| 05133150001 ¹⁾ | 098047 | 1,5 | 50 | 14 | 2" | 9/16" | | 10 |
| 05133151001 | 098054 | 2,0 | 56 | 16 | 2 7/32" | 5/8" | | 10 |
| 05133152001 | 098061 | 2,5 | 63 | 18 | 2 1/2" | 23/32" | | 10 |
| 05133153001 | 098078 | 3,0 | 71 | 20 | 2 3/4" | 25/32" | | 10 |
| 05133154001 | 098085 | 4,0 | 80 | 22 | 3" | 29/32" | | 10 |
| 05133155001 | 098092 | 5,0 | 90 | 25 | 3 1/2" | 1" | | 10 |
| 05133156001 | 098108 | 6,0 | 100 | 28 | 4" | 1 3/32" | | 10 |
| 05133157001 | 098115 | 8,0 | 112 | 32 | 4 7/16" | 1 1/4" | | 10 |
| 05133158001 | 098122 | 10,0 | 125 | 36 | 5" | 1 5/16" | | 10 |

¹⁾Konventionell sexkantprofil

950 L HF L-nyckel, metriska mått, förkromad, med hållarfunktion

- Hållarfunktionen på den långa skänkeln håller skruvarna säkert på verktyget

950 L HF L-nyckel, metriska mått, förkromad, med hållarfunktion



| Code | EAN | Ø | L ₁ | L ₂ | L ₃ | L ₄ | | |
|-------------|--------|------|----------------|----------------|----------------|----------------|--|----|
| 05022120001 | 207258 | 3,0 | 126 | 20 | 5" | 25/32" | | 10 |
| 05022121001 | 207265 | 4,0 | 140 | 25 | 5 1/2" | 1" | | 10 |
| 05022122001 | 207319 | 5,0 | 160 | 28 | 6 3/16" | 1 3/32" | | 10 |
| 05022123001 | 207326 | 6,0 | 180 | 32 | 7 1/16" | 1 1/4" | | 10 |
| 05022124001 | 207340 | 8,0 | 200 | 36 | 8" | 1 7/16" | | 10 |
| 05022125001 | 207333 | 10,0 | 219 | 40 | 8 11/16" | 1 9/16" | | 5 |

950 L L-nyckel, metriska mått, förkromad



| Code | EAN | Ø | L ₁ | L ₂ | L ₃ | L ₄ | | |
|---------------------------|--------|------|----------------|----------------|----------------|----------------|--|----|
| 05021600001 ¹⁾ | 038722 | 1,5 | 90 | 14 | 3 1/2" | 9/16" | | 10 |
| 05021605001 | 018656 | 2,0 | 100 | 16 | 4" | 5/8" | | 10 |
| 05021610001 | 018663 | 2,5 | 112 | 18 | 4 7/16" | 23/32" | | 10 |
| 05021615001 | 018670 | 3,0 | 126 | 20 | 5" | 25/32" | | 10 |
| 05021620001 | 018687 | 4,0 | 140 | 25 | 5 1/2" | 1" | | 10 |
| 05021625001 | 018694 | 5,0 | 160 | 28 | 6 5/16" | 1 3/32" | | 10 |
| 05021630001 | 018700 | 6,0 | 180 | 32 | 7 1/16" | 1 1/4" | | 10 |
| 05021632001 | 037701 | 7,0 | 190 | 30 | 7 1/2" | 1 1/4" | | 10 |
| 05021635001 | 018717 | 8,0 | 200 | 36 | 8" | 1 7/16" | | 10 |
| 05021640001 | 018724 | 10,0 | 219 | 40 | 8 11/16" | 1 9/16" | | 5 |
| 05021645001 | 018731 | 12,0 | 250 | 45 | 10" | 1 3/4" | | 5 |

¹⁾Konventionell sexkantprofil.

950 L-nyckel, metriska mått, förkromad



| Code | EAN | Ø | L ₁ | L ₂ | L ₃ | L ₄ | | |
|---------------------------|--------|------|----------------|----------------|----------------|----------------|--|----|
| 05021005001 ¹⁾ | 018267 | 1,5 | 45 | 14 | 1 3/4" | 9/16" | | 10 |
| 05021010001 | 018274 | 2,0 | 50 | 16 | 2" | 5/8" | | 10 |
| 05021015001 | 018281 | 2,5 | 56 | 18 | 2 7/32" | 23/32" | | 10 |
| 05021020001 | 018298 | 3,0 | 63 | 20 | 2 1/2" | 25/32" | | 10 |
| 05021025001 | 018304 | 3,5 | 66 | 23 | 2 5/8" | 29/32" | | 10 |
| 05021030001 | 018311 | 4,0 | 70 | 25 | 2 3/4" | 1" | | 10 |
| 05021035001 | 018328 | 4,5 | 75 | 26 | 3" | 1 1/32" | | 10 |
| 05021040001 | 018335 | 5,0 | 80 | 28 | 3 1/8" | 1 3/32" | | 10 |
| 05021045001 | 018342 | 6,0 | 90 | 32 | 3 1/2" | 1 1/4" | | 10 |
| 05021050001 | 018359 | 7,0 | 95 | 34 | 3 3/4" | 1 5/16" | | 10 |
| 05021055001 | 018366 | 8,0 | 100 | 36 | 4" | 1 7/16" | | 10 |
| 05021060001 | 018373 | 9,0 | 106 | 38 | 4 3/16" | 1 1/2" | | 10 |
| 05021065001 | 018380 | 10,0 | 112 | 40 | 4 7/16" | 1 9/16" | | 10 |
| 05021070001 | 018397 | 11,0 | 120 | 43 | 4 3/4" | 1 11/16" | | 10 |
| 05021075001 | 018403 | 12,0 | 125 | 45 | 5" | 1 3/4" | | 10 |
| 05021080001 | 018410 | 13,0 | 132 | 50 | 5 3/16" | 2" | | 10 |
| 05021085001 ¹⁾ | 018427 | 14,0 | 140 | 56 | 5 1/2" | 2 7/32" | | 10 |
| 05021090001 ¹⁾ | 018434 | 17,0 | 160 | 63 | 6 5/16" | 2 1/2" | | 5 |
| 05021095001 ¹⁾ | 018441 | 19,0 | 180 | 70 | 7 1/16" | 2 3/4" | | 5 |

¹⁾Konventionell sexkantprofil.

950 BM L-nyckel, metrisk mått, BlackLaser



| Code | EAN | Ø | L ₁ | L ₂ | L ₃ | L ₄ | | |
|---------------------------|--------|------|----------------|----------------|----------------|----------------|--|----|
| 05027201001 ¹⁾ | 095381 | 1,5 | 45 | 14 | 1 3/4" | 9/16" | | 10 |
| 05027202001 | 095398 | 2,0 | 50 | 16 | 2" | 5/8" | | 10 |
| 05027203001 | 095541 | 2,5 | 56 | 18 | 2 7/32" | 23/32" | | 10 |
| 05027204001 | 095404 | 3,0 | 63 | 20 | 2 1/2" | 25/32" | | 10 |
| 05027205001 | 095411 | 3,5 | 66 | 23 | 2 5/8" | 29/32" | | 10 |
| 05027206001 | 095428 | 4,0 | 70 | 25 | 2 3/4" | 1" | | 10 |
| 05027207001 | 095435 | 4,5 | 75 | 26 | 3" | 1 1/32" | | 10 |
| 05027208001 | 095442 | 5,0 | 80 | 28 | 3 1/8" | 1 3/32" | | 10 |
| 05027209001 | 095459 | 6,0 | 90 | 32 | 3 1/2" | 1 1/4" | | 10 |
| 05027210001 | 095466 | 7,0 | 95 | 34 | 3 3/4" | 1 5/16" | | 10 |
| 05027211001 | 095473 | 8,0 | 100 | 36 | 4" | 1 7/16" | | 10 |
| 05027213001 | 095480 | 9,0 | 106 | 38 | 4 11/64" | 1 1/2" | | 10 |
| 05027212001 | 095497 | 10,0 | 112 | 40 | 4 7/16" | 1 9/16" | | 10 |
| 05027214001 | 095503 | 11,0 | 120 | 43 | 4 23/32" | 1 11/16" | | 10 |
| 05027215001 | 095510 | 12,0 | 125 | 45 | 5" | 1 49/64" | | 10 |

¹⁾ Konventionell sexkantsprofil

Kraftform Stainless – Rostfritt stål-material som förebygger extern rost

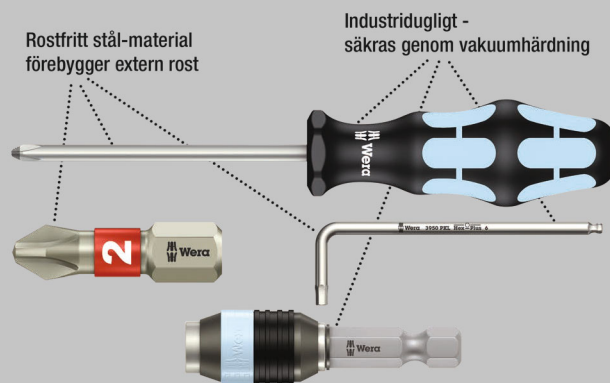

Högkvalitativ L-nyckelsats av rostfritt stål för inner TORX® skruvar. Mycket hög korrosionsbeständighet genom härdat rostfritt stål i L-nycklarna, så att överföring av extern rost till rostfria förskruvningar undviks.

Med hållarfunktion på den långa skänkel: Klämkraften från yttrycket mellan klingspetsen och skruvprofilen håller skruvarna säkert på plats på verktyget.

Med extra lång skänkel för arbete i djupa lägen. Färgkodat, greppvänligt plastöverdrag underlättar skruvningsarbete även vid låga temperaturer.

Verktygsväljare Take it easy med färgkodning efter storlekar. I praktiskt clip av förslitningsfritt material. Håller L-nycklarna säkert och lättåtkomliga.

- Hållarfunktionen på den långa skänkeln håller skruvarna säkert på verktyget
- Mycket hög korrosionsbeständighet genom utförande i härdat rostfritt stål
- Kompakt och enkel att ta ut ur clipet i tvåkomponents plastmaterial
- Greppvänligt plastöverdrag, med verktygsväljare Take it easy: Färgkodning efter storlekar

TORX® verktyg med hållarfunktion

Klämkraft håller TORX® skruvar stadigt.

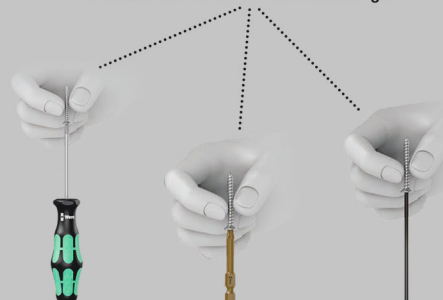

3967/9 TX SXL Multicolour HF Stainless 1 L-nyckelsats med hållarfunktion, rostfritt stål



| | | | |
|-------------|-------------------|---|---|
| Code | EAN | | |
| 05022689001 | 4013288 207128 | | 1 |
| | | 3967 SXL HF TORX® Multicolour 1x TX 8x90; 1x TX 9x101; 1x TX 10x112; 1x TX 15x123; 1x TX 20x137; 1x TX 25x154; 1x TX 27x172; 1x TX 30x195; 1x TX 40x224 | |

967/9 TX XL Multicolour HF 1 L-nyckelsats med hållarfunktion, lång

- Med hållarfunktion på den långa skänkeln för säker fixering av skruven på verktyget
- Långt utförande
- Med verktygsväljare Take it easy: Färgkodning enligt storlekar

967/9 TX XL Multicolour HF 1 L-nyckelsats med hållarfunktion, lång



| | | | |
|-------------|-------------------|--|---|
| Code | EAN | | |
| 05024470001 | 4013288 193537 | | 1 |
| | | 967 SXL TORX® HF Multicolour 1x TX 8x90; 1x TX 9x101; 1x TX 10x112; 1x TX 15x123; 1x TX 20x137; 1x TX 25x154; 1x TX 27x172; 1x TX 30x195; 1x TX 40x224 | |

967/9 TX Multicolour HF 1 L-nyckelsats med hållarfunktion

- Med hållarfunktion på den långa skänkeln för säker fixering av skruven på verktyget
- Med verktygsväljare Take it easy: Färgkodning enligt storlekar

967/9 TX Multicolour HF 1 L-nyckelsats med hållarfunktion

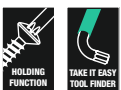

| | | | |
|-------------|-------------------|---|---|
| Code | EAN | | |
| 05024179001 | 4013288 185228 | | 1 |
| | | 967 SL TORX® HF 1x TX 8x76; 1x TX 9x79; 1x TX 10x85; 1x TX 15x90; 1x TX 20x96; 1x TX 25x104; 1x TX 27x112; 1x TX 30x122; 1x TX 40x132 | |

967/9 TX XL HF 1 L-nyckelsats med hållarfunktion, lång

- Med hållarfunktion på den långa skänkeln för säker fixering av skruven på verktyget
- Långt utförande

967/9 TX XL HF 1 L-nyckelsats med hållarfunktion, lång



| | | | |
|-------------|-------------------|---|---|
| Code | EAN | | |
| 05024450001 | 4013288 193513 | | 1 |
| | | 967 XL HF TORX® 1x TX 8x90; 1x TX 9x101; 1x TX 10x112; 1x TX 15x123; 1x TX 20x137; 1x TX 25x154; 1x TX 27x172; 1x TX 30x195; 1x TX 40x224 | |

967/9 TX HF 1 L-nyckelsats med hållarfunktion, BlackLaser

- Med hållarfunktion på den långa skänkeln för säker fixering av skruven på verktyget

967/9 TX HF 1 L-nyckelsats med hållarfunktion, BlackLaser



| | | | |
|-------------|-------------------|--|----|
| Code | EAN | | |
| 05024244001 | 4013288 104953 | | 10 |
| | | 967 L TORX® HF 1x TX 8x76; 1x TX 9x79; 1x TX 10x85; 1x TX 15x90; 1x TX 20x96; 1x TX 25x104; 1x TX 27x112; 1x TX 30x122; 1x TX 40x132 | |

967/9 TX XL Multicolour 1 L-nyckelsats, lång



| | | | |
|-------------|-------------------|---|---|
| Code | EAN | | |
| 05024480001 | 4013288 193544 | | 1 |
| | | 967 SXL TORX® Multicolour 1x TX 8x90; 1x TX 9x101; 1x TX 10x112 | |
| | | 967 SPKXL TORX® Multicolour 1x TX 15x123; 1x TX 20x137; 1x TX 25x154; 1x TX 27x172; 1x TX 30x195; 1x TX 40x224 | |

967/9 TX BO Multicolour 1 L-nyckelsats, BlackLaser

- L-nyckel för inner TORX® BO skruvar för lossning av säkerhetsförskruvningar

967/9 TX BO Multicolour 1 L-nyckelsats, BlackLaser



| Code | EAN | | |
|-------------|---------|---|----|
| | 4013288 | | |
| 05024335001 | 180858 | | 10 |
| | | 967 SPKL TORX® BO Multicolour 1x TX 8x76 ¹⁾ ; 1x TX 9x79 ¹⁾ ; 1x TX 10x85 ²⁾ ; 1x TX 15x90; 1x TX 20x96; 1x TX 25x104; 1x TX 27x112; 1x TX 30x122; 1x TX 40x132 | |

¹⁾Produkten levereras utan hål och med kulhuvud på den långa skänkeln.
²⁾Produkten levereras utan kulhuvud på den långa skänkeln.

967/9 TX BO Multicolour 1 SB L-nyckelsats, BlackLaser



| Code | EAN | | |
|-------------|---------|---|---|
| | 4013288 | | |
| 05073599001 | 170125 | 967 SPKL TORX® BO Multicolour 1x TX 8x76 ¹⁾ ; 1x TX 9x79 ¹⁾ ; 1x TX 10x85 ²⁾ ; 1x TX 15x90; 1x TX 20x96; 1x TX 25x104; 1x TX 27x112; 1x TX 30x122; 1x TX 40x132; | 1 |

¹⁾Produkten levereras utan hål och med kulhuvud på den långa skänkeln.
²⁾Produkten levereras utan kulhuvud på den långa skänkeln.

967/9 TX XL 1 L-nyckelsats, lång

- Långt utförande

967/9 TX XL 1 L-nyckelsats, lång



| Code | EAN | | |
|-------------|---------|--|---|
| | 4013288 | | |
| 05024460001 | 193520 | | 1 |
| | | 967 XL TORX® 1x TX 8x90; 1x TX 9x101; 1x TX 10x112 | |
| | | 967 PKXL TORX® 1x TX 15x123; 1x TX 20x137; 1x TX 25x154; 1x TX 27x172; 1x TX 30x195; 1x TX 40x224 | |

967/9 TX 1 L-nyckelsats, BlackLaser



| Code | EAN | | |
|-------------|---------|---|----|
| | 4013288 | | |
| 05024242001 | 104946 | | 10 |
| | | 967 PKL TORX® 1x TX 8x76 ¹⁾ ; 1x TX 9x79 ¹⁾ ; 1x TX 10x85 ¹⁾ ; 1x TX 15x90; 1x TX 20x96; 1x TX 25x104; 1x TX 27x112; 1x TX 30x122; 1x TX 40x132 | |

¹⁾Produkten levereras utan kulhuvud på den långa skänkeln.

967/9 TX 1 SB TORX® L-nyckelsats, BlackLaser

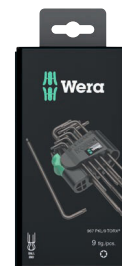

| Code | EAN | | |
|-------------|---------|--|---|
| | 4013288 | | |
| 05073598001 | 106438 | 967 PKL TORX® 1x TX 8x76 ¹⁾ ; 1x TX 9x79 ¹⁾ ; 1x TX 10x85 ¹⁾ ; 1x TX 15x90; 1x TX 20x96; 1x TX 25x104; 1x TX 27x112; 1x TX 30x122; 1x TX 40x132 | 1 |

¹⁾Produkten levereras utan kulhuvud på den långa skänkeln.

Kraftform Stainless – Rostfritt stål-material som förebygger extern rost

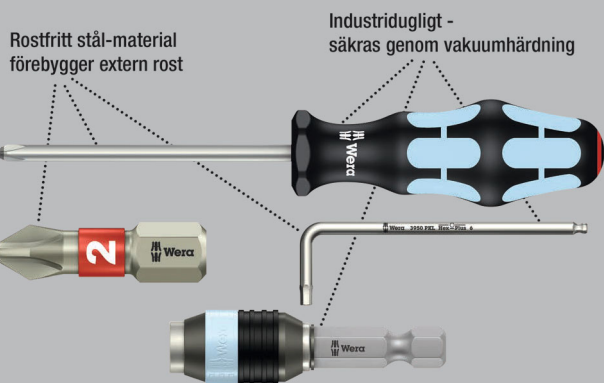

3967 SXL HF L-nyckel Multicolour med hållarfunktion, lång, rostfritt stål



| Code | EAN | | ⬠ | ┌ | └ | ┌ | └ | 📦 |
|-------------|---------|--|-------|-----|----|----------|----------|----|
| Code | 4013288 | | | mm | mm | | | |
| 05022680001 | 207135 | | TX 8 | 90 | 16 | 3 1/2" | 5/8" | 10 |
| 05022681001 | 207142 | | TX 9 | 101 | 16 | 4" | 5/8" | 10 |
| 05022682001 | 207159 | | TX 10 | 112 | 19 | 4 7/16" | 3/4" | 10 |
| 05022683001 | 207166 | | TX 15 | 123 | 21 | 4 7/8" | 27/32" | 10 |
| 05022684001 | 207173 | | TX 20 | 137 | 24 | 5 3/8" | 1" | 10 |
| 05022685001 | 207180 | | TX 25 | 154 | 27 | 6 1/16" | 1 1/16" | 10 |
| 05022686001 | 207197 | | TX 27 | 172 | 31 | 6 3/4" | 1 1/4" | 10 |
| 05022687001 | 207203 | | TX 30 | 195 | 37 | 7 11/16" | 1 7/16" | 10 |
| 05022688001 | 207210 | | TX 40 | 224 | 42 | 9" | 1 11/16" | 10 |

967 SXL HF TORX® L-nyckel Multicolour med hållarfunktion, lång

- Med hållarfunktion på den långa skänkeln för säker fixering av skruven på verktyget

967 SXL HF TORX® L-nyckel Multicolour med hållarfunktion, lång



| Code | EAN | | ⬠ | ┌ | └ | ┌ | └ | 📦 |
|-------------|---------|--|-------|-----|----|----------|----------|----|
| Code | 4013288 | | | mm | mm | | | |
| 05024471001 | 194145 | | TX 8 | 90 | 16 | 3 1/2" | 5/8" | 10 |
| 05024472001 | 194152 | | TX 9 | 101 | 16 | 4" | 5/8" | 10 |
| 05024473001 | 194169 | | TX 10 | 112 | 19 | 4 7/16" | 3/4" | 10 |
| 05024474001 | 194176 | | TX 15 | 123 | 21 | 4 7/8" | 27/32" | 10 |
| 05024475001 | 194183 | | TX 20 | 137 | 24 | 5 3/8" | 1" | 10 |
| 05024476001 | 194190 | | TX 25 | 154 | 27 | 6 1/16" | 1 1/16" | 10 |
| 05024477001 | 194206 | | TX 27 | 172 | 31 | 6 3/4" | 1 1/4" | 10 |
| 05024478001 | 194213 | | TX 30 | 195 | 37 | 7 11/16" | 1 7/16" | 10 |
| 05024479001 | 194220 | | TX 40 | 224 | 42 | 9" | 1 11/16" | 10 |

967 SPKXL TORX® L-nyckel Multicolour, lång

- Långt utförande

967 SPKXL TORX® L-nyckel Multicolour, lång



| Code | EAN | | ⬠ | ┌ | └ | ┌ | └ | 📦 |
|-------------|---------|--|-------|-----|----|----------|----------|----|
| Code | 4013288 | | | mm | mm | | | |
| 05024484001 | 194305 | | TX 15 | 123 | 21 | 4 7/8" | 27/32" | 10 |
| 05024485001 | 194312 | | TX 20 | 137 | 24 | 5 3/8" | 1" | 10 |
| 05024486001 | 194329 | | TX 25 | 154 | 27 | 6 1/16" | 1 1/16" | 10 |
| 05024487001 | 194336 | | TX 27 | 172 | 31 | 6 3/4" | 1 1/4" | 10 |
| 05024488001 | 194343 | | TX 30 | 195 | 37 | 7 11/16" | 1 7/16" | 10 |
| 05024489001 | 194350 | | TX 40 | 224 | 42 | 9" | 1 11/16" | 10 |

967 SL TORX® HF L-nyckel Multicolour med hållarfunktion

- Med hållarfunktion på den långa skänkeln för säker fixering av skruven på verktyget

967 SL TORX® HF L-nyckel Multicolour med hållarfunktion



| Code | EAN | | ⬠ | ┌ | └ | ┌ | └ | 📦 |
|-------------|---------|--|-------|-----|----|----------|---------|---|
| Code | 4013288 | | | mm | mm | | | |
| 05024170001 | 185235 | | TX 8 | 76 | 16 | 3" | 5/8" | 5 |
| 05024171001 | 185242 | | TX 9 | 79 | 16 | 3 1/8" | 5/8" | 5 |
| 05024172001 | 185259 | | TX 10 | 85 | 17 | 3 1/4" | 21/32" | 5 |
| 05024173001 | 185266 | | TX 15 | 90 | 18 | 3 1/2" | 23/32" | 5 |
| 05024174001 | 185273 | | TX 20 | 96 | 19 | 3 3/4" | 3/4" | 5 |
| 05024175001 | 185280 | | TX 25 | 104 | 21 | 4 1/8" | 27/32" | 5 |
| 05024176001 | 185297 | | TX 27 | 112 | 22 | 4 7/16" | 29/32" | 5 |
| 05024177001 | 185303 | | TX 30 | 122 | 24 | 4 13/16" | 1" | 5 |
| 05024178001 | 185310 | | TX 40 | 132 | 27 | 5 3/16" | 1 1/16" | 5 |

967 SPKL TORX® BO L-nyckel Multicolour

- L-nyckel för inner TORX® skruvar och inner TORX® skruvar med tapp (BO = håll)

967 SPKL TORX® BO L-nyckel Multicolour



| Code | EAN | | | | | | | |
|---------------------------|---------|--|-------|-----|----|----------|---------|----|
| Code | 4013288 | | | mm | mm | | | |
| 05024350001 ¹⁾ | 172679 | | TX 8 | 76 | 16 | 3" | 5/8" | 10 |
| 05024351001 ¹⁾ | 172686 | | TX 9 | 79 | 16 | 3 1/8" | 5/8" | 10 |
| 05024352001 ²⁾ | 172693 | | TX 10 | 85 | 17 | 3 3/8" | 21/32" | 10 |
| 05024353001 | 172709 | | TX 15 | 90 | 18 | 3 1/2" | 23/32" | 10 |
| 05024354001 | 172716 | | TX 20 | 96 | 19 | 3 3/4" | 3/4" | 10 |
| 05024355001 | 172723 | | TX 25 | 104 | 21 | 4 1/8" | 27/32" | 10 |
| 05024356001 | 172730 | | TX 27 | 112 | 22 | 4 7/16" | 29/32" | 10 |
| 05024357001 | 172747 | | TX 30 | 122 | 24 | 4 13/16" | 1" | 10 |
| 05024358001 | 172754 | | TX 40 | 132 | 27 | 5 3/16" | 1 1/16" | 10 |

¹⁾Produkten levereras utan håll och med kulhuvud på den långa skänkeln.
²⁾Produkten levereras utan kulhuvud på den långa skänkeln.

967 SXL TORX® L-nyckel Multicolour, lång

- Långt utförande

967 SXL TORX® L-nyckel Multicolour, lång



| Code | EAN | | | | | | | |
|-------------|---------|--|-------|-----|----|---------|------|----|
| Code | 4013288 | | | mm | mm | | | |
| 05024481001 | 194275 | | TX 8 | 90 | 16 | 3 1/2" | 5/8" | 10 |
| 05024482001 | 194282 | | TX 9 | 101 | 16 | 4" | 5/8" | 10 |
| 05024483001 | 194299 | | TX 10 | 112 | 19 | 4 7/16" | 3/4" | 10 |

967 XL HF TORX® L-nyckel med hållarfunktion, lång

- Med hållarfunktion på den långa skänkeln för säker fixering av skruven på verktyget

967 XL HF TORX® L-nyckel med hållarfunktion, lång



| Code | EAN | | | | | | |
|-------------|---------|-------|-----|----|----------|----------|----|
| Code | 4013288 | | mm | mm | | | |
| 05024451001 | 193674 | TX 8 | 90 | 16 | 3 1/2" | 5/8" | 10 |
| 05024452001 | 193681 | TX 9 | 101 | 16 | 4" | 5/8" | 10 |
| 05024453001 | 193698 | TX 10 | 112 | 19 | 4 7/16" | 3/4" | 10 |
| 05024454001 | 193704 | TX 15 | 123 | 21 | 4 7/8" | 27/32" | 10 |
| 05024455001 | 193711 | TX 20 | 137 | 24 | 5 3/8" | 1" | 10 |
| 05024456001 | 193728 | TX 25 | 154 | 27 | 6 1/16" | 1 1/16" | 10 |
| 05024457001 | 193735 | TX 27 | 172 | 31 | 6 3/4" | 1 1/4" | 10 |
| 05024458001 | 193742 | TX 30 | 195 | 37 | 7 11/16" | 1 7/16" | 10 |
| 05024459001 | 193759 | TX 40 | 224 | 42 | 9" | 1 11/16" | 10 |

967 PKXL TORX® L-nyckel, lång

- Med TORX® kula på den långa skänkeln

967 PKXL TORX® L-nyckel, lång



| Code | EAN | | | | | | |
|-------------|---------|-------|-----|----|----------|----------|----|
| Code | 4013288 | | mm | mm | | | |
| 05024464001 | 194084 | TX 15 | 123 | 21 | 4 7/8" | 27/32" | 10 |
| 05024465001 | 194091 | TX 20 | 137 | 24 | 5 3/8" | 1" | 10 |
| 05024466001 | 194107 | TX 25 | 154 | 27 | 6 1/16" | 1 1/16" | 10 |
| 05024467001 | 194114 | TX 27 | 172 | 31 | 6 3/4" | 1 1/4" | 10 |
| 05024468001 | 194121 | TX 30 | 195 | 37 | 7 11/16" | 1 7/16" | 10 |
| 05024469001 | 194138 | TX 40 | 224 | 42 | 9" | 1 21/32" | 10 |

967 XL TORX® L-nyckel, lång

- Långt utförande

967 XL TORX® L-nyckel, lång



| | EAN | | | | | | |
|-------------|---------|-------|-----|----|---------|------|----|
| Code | 4013288 | | mm | mm | | | |
| 05024461001 | 194053 | TX 8 | 90 | 16 | 3 1/2" | 5/8" | 10 |
| 05024462001 | 194060 | TX 9 | 101 | 16 | 4" | 5/8" | 10 |
| 05024463001 | 194077 | TX 10 | 112 | 19 | 4 7/16" | 3/4" | 10 |

967 PKL TORX® L-nyckel, BlackLaser

- Med TORX® kula på den långa skänkeln

967 PKL TORX® L-nyckel, BlackLaser



| | EAN | | | | | | |
|---------------------------|---------|-------|-----|----|----------|---------|---|
| Code | 4013288 | | mm | mm | | | |
| 05024199001 ¹⁾ | 104939 | TX 8 | 76 | 16 | 3" | 5/8" | 5 |
| 05024100001 ¹⁾ | 035035 | TX 9 | 79 | 16 | 3 1/8" | 5/8" | 5 |
| 05024105001 ¹⁾ | 019431 | TX 10 | 85 | 17 | 3 3/8" | 21/32" | 5 |
| 05024200001 | 019547 | TX 15 | 90 | 18 | 3 1/2" | 23/32" | 5 |
| 05024202001 | 019554 | TX 20 | 96 | 19 | 3 3/4" | 3/4" | 5 |
| 05024204001 | 019561 | TX 25 | 104 | 21 | 4 1/8" | 27/32" | 5 |
| 05024206001 | 019578 | TX 27 | 112 | 22 | 4 7/16" | 29/32" | 5 |
| 05024208001 | 019585 | TX 30 | 122 | 24 | 4 13/16" | 1" | 5 |
| 05024210001 | 019592 | TX 40 | 132 | 27 | 5 3/16" | 1 1/16" | 5 |

¹⁾Produkten levereras utan kulhuvud på den långa skänkeln.

967 L TORX® HF L-nyckel med hållarfunktion, BlackLaser

- Med hållarfunktion på den långa skänkeln för säker fixering av skruven på verktyget

967 L TORX® HF L-nyckel med hållarfunktion, BlackLaser



| | EAN | | | | | | |
|-------------|---------|-------|-----|----|----------|---------|---|
| Code | 4013288 | | mm | mm | | | |
| 05024160001 | 104847 | TX 8 | 76 | 16 | 3" | 5/8" | 5 |
| 05024161001 | 104922 | TX 9 | 79 | 16 | 3 1/8" | 5/8" | 5 |
| 05024162001 | 104854 | TX 10 | 85 | 17 | 3 1/4" | 21/32" | 5 |
| 05024163001 | 104861 | TX 15 | 90 | 18 | 3 1/2" | 23/32" | 5 |
| 05024164001 | 104878 | TX 20 | 96 | 19 | 3 3/4" | 3/4" | 5 |
| 05024165001 | 104885 | TX 25 | 104 | 21 | 4 1/8" | 27/32" | 5 |
| 05024166001 | 104892 | TX 27 | 112 | 22 | 4 7/16" | 29/32" | 5 |
| 05024167001 | 104908 | TX 30 | 122 | 24 | 4 13/16" | 1" | 5 |
| 05024168001 | 104915 | TX 40 | 132 | 27 | 5 3/16" | 1 1/16" | 5 |

967 L-nyckel TORX®, BlackLaser



| | EAN | | | | | | |
|-------------|---------|-------|----|----|--------|---------|---|
| Code | 4013288 | | mm | mm | | | |
| 05024001001 | 019257 | TX 6 | 42 | 16 | 1 5/8" | 5/8" | 5 |
| 05024002001 | 019264 | TX 7 | 48 | 16 | 1 7/8" | 5/8" | 5 |
| 05024003001 | 019271 | TX 8 | 48 | 16 | 1 7/8" | 5/8" | 5 |
| 05024004001 | 019288 | TX 9 | 48 | 16 | 1 7/8" | 5/8" | 5 |
| 05024005001 | 019295 | TX 10 | 51 | 17 | 2" | 21/32" | 5 |
| 05024008001 | 019301 | TX 15 | 54 | 18 | 2 1/8" | 23/32" | 5 |
| 05024010001 | 019318 | TX 20 | 57 | 19 | 2 1/4" | 3/4" | 5 |
| 05024012001 | 019325 | TX 25 | 60 | 20 | 2 3/8" | 25/32" | 5 |
| 05024013001 | 019332 | TX 27 | 64 | 21 | 2 1/2" | 27/32" | 5 |
| 05024015001 | 019349 | TX 30 | 70 | 24 | 2 3/4" | 1" | 5 |
| 05024020001 | 019356 | TX 40 | 76 | 26 | 3" | 1 1/32" | 5 |



Kraftform Kompakt



Kraftform Kompakt Turbo 1

Många användare skulle vilja kunna utföra skruvdragningsprocesser snabbare och utan kompromisser. Med en skruvmejsel som är precis, som tillåter kraftfull slutåtdragning och som också är mycket snabbare än en konventionell skruvmejsel.

Lösningen är en inkopplingsbar planetväxel. Den är inbyggd i skruvmejselns grepp och fyrfaldig arbets hastighet rent mekaniskt vid lättlöpande förskruvningar.

Den ena handen fixerar den främre greppdelen, den andra roterar den bakre greppdelen. Turbofunktionen kan aktiveras eller deaktiveras med en knapptryckning.

Det är lämpligt att ha funktionen avstängd för åtdragning och lossning med högt moment, t.ex. vid förskruvningar i trä, samt för finjustering. Robust, underhållsfri växel av stål med ett maximalt moment på 14 Nm vid avstängd turbofunktion.

Tack vare Rapidaptor-bitshållaren kan Kraftform Turbo användas med alla konventionella 1/4" sexkantsbits för de mest skilda skruvprofiler. Bitsen kan användas direkt tack vare Rapidaptor-funktionen och kan enkelt tas av genom att man trycker hylsan framåt.

- 4-faldig skruvningshastighet tack vare turbofunktionen (rent mekaniskt – utan batteri)
- Aktivering och deaktivering av turbofunktionen med en enkel knapptryckning
- Turbofunktionen är till särskild nytta för lättlöpande förskruvningar
- För förskruvningar i t.ex. trä med kontinuerligt ökande moment kan verktyget användas utan turbofunktion, som en vanlig skruvmejsel
- Robust, underhållsfri växel tillverkad av stål

Kraftform Kompakt Turbo 1



| Code | EAN | | |
|-------------|-------------------|---|---|
| 05057482001 | 4013288 214614 | | 1 |
| | | ● 826 T Kraftform Turbo 1x 1/4"x146 | |
| | | ⊕ 851/4 Z 1x PH 1x89; 1x PH 2x89; 1x PH 3x89 | |
| | | ⊕ 855/4 Z 1x PZ 1x89; 1x PZ 2x89; 1x PZ 3x89 | |
| | | ⊕ 867/4 Z TORX® 1x TX 10x89; 1x TX 15x89; 1x TX 20x89; 1x TX 25x89; 1x TX 30x89 | |
| | | ○ 840/4 Z 1x 3,0x89; 1x 4,0x89; 1x 5,0x89; 1x 6,0x89 | |
| | | ⊖ 800/4 Z 1x 0,8x4,0x89; 1x 1,0x5,5x89; 1x 1,2x6,5x89 | |
| | | Kardborreband 120 1x 50,0x120,0 | |

Kraftform Kompakt Turbo Imperial 1



| Code | EAN | | |
|-------------|-------------------|---|---|
| 05057483001 | 4013288 214621 | | 1 |
| | | ● 826 T Kraftform Turbo 1x 1/4"x146 | |
| | | ⊕ 851/4 Z PH 1x PH 1x89; 1x PH 2x89; 1x PH 3x89 | |
| | | ⊕ 867/4 Z TORX® 1x TX 10x89; 1x TX 15x89; 1x TX 20x89; 1x TX 25x89; 1x TX 30x89 | |
| | | ○ 840/4 Z Hex-Plus 1x 3/32"x89; 1x 1/8"x89; 1x 5/32"x89; 1x 3/16"x89 | |
| | | ○ 868/4 Square-Plus 1x # 1x89; 1x # 2x89; 1x # 3x89 | |
| | | ⊖ 800/4 Z 1x 0,8x4,0x89; 1x 1,0x5,5x89; 1x 1,2x6,5x89 | |
| | | Kardborreband 120 1x 50,0x120,0 | |

826 T Kraftform Turbo bitshandtag med Rapidaptor-snabbfäste

- 4-faldig skruvningshastighet tack vare turbofunktionen (rent mekaniskt – utan batteri)
- Aktivering och deaktivering av turbofunktionen med en enkel knapptryckning
- Turbofunktionen är till särskild nytta för lättlöpande förskruvningar
- För förskruvningar i t.ex. trä med kontinuerligt ökande moment kan verktyget användas utan turbofunktion, som en vanlig skruvmejsel
- Robust, underhållsfri växel tillverkad av stål

826 T Kraftform Turbo bitshandtag med Rapidaptor-snabbfäste



| Code | EAN | ⌀ | l | | | | | |
|-------------|--------|------|-----|--|--|--|--|---|
| 05057480001 | 214591 | 1/4" | 146 | | | | | 1 |

Kraftform Kompakt 10, 12

9 seghärdade Wera-bits, för universell användning.

Torsionsform mot förtida förslitning. 1 skaft 813 R Kraftform med snabbfäste Rapidaptor, flerkomponentsmaterial för hög arbetshastighet och särskilt ergonomisk skruvning.

- Kraftform-skaft med snabbfäste Rapidaptor
- Torsionsform hos bits mot förtida förslitning
- Seghårdade bits, för universell användning
- Praktisk och robust förvaring

Kraftform Kompakt 10



| Code | EAN | | | | | |
|-------------|--------|---|----------------|---------------------------------------|--|---|
| 05056653001 | 041647 | | | | | 1 |
| | | ● | 813 R | 1x 1/4"x90 | | |
| | | + | 851/1 TZ PH | 1x PH 1x25; 1x PH 2x25 | | |
| | | + | 855/1 TZ PZ | 1x PZ 1x25; 1x PZ 2x25 | | |
| | | ✳ | 867/1 TZ TORX® | 1x TX 10x25; 1x TX 15x25; 1x TX 20x25 | | |
| | | ⊖ | 800/1 TZ | 1x 0,5x4,0x25; 1x 1,0x5,5x25 | | |

Kraftform Kompakt 12



| Code | EAN | | | | | |
|-------------|--------|---|----------------|---|--|---|
| 05135942001 | 155887 | | | | | 1 |
| | | ● | 813 R | 1x 1/4"x90 | | |
| | | + | 851/1 J | 1x PH 00x25x2,0 ¹⁾ ; 1x PH 0x25x2,5 ²⁾ ; 1x PH 1x25x3,0 | | |
| | | + | 851/1 TZ PH | 1x PH 2x25 | | |
| | | ✳ | 867/1 TZ TORX® | 1x TX 5x25; 1x TX 6x25; 1x TX 7x25; 1x TX 8x25; 1x TX 9x25 | | |

¹⁾ Storlek 00 modifierad enligt JCIS 00 (Japanese Camera Industrial Standard)

²⁾ Storlek 0 modifierad enligt JCIS 0 (Japanese Camera Industrial Standard)

Kraftform Kompakt 20 – Verktögs-kategorin för maskin- och handskruvning

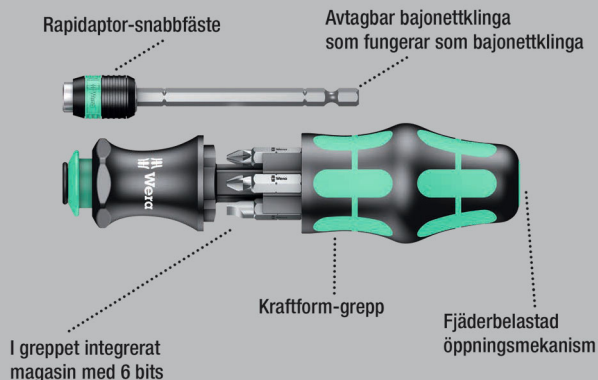

Weras kompaktverktyg möjliggör samtidig hantering av de båda typerna av skruvförband "hand" eller "maskin". Det kompakta grepp/växelklingsystemet med olika klingor på minimalt utrymme gör användaren mobil och flexibel.

För bits med 1/4" sexkantsfattning enligt DIN ISO 1173-C 6,3 och E 6,3 (ISO 1173) och Wera-fäste serie 1 och 4. Med anslutningsdel, bajonett, Rapidaptor-teknik.

Kraftform-grepp, med rullstopp, flerkomponents, för ergonomiskt skruvningsarbete. Integrerat bitsmagasin.

Denna sats ersätter en 6-delars skruvmejselsats och reducerar den nödvändiga utrustningen till ett minimum.

Det är enkelt att identifiera bitsens profil och storlek med Weras verktygsväljare Take it easy med färgkodning och lättavläst märkning.

- Skaft Kraftform med bajonettklinga och snabbfäste Rapidaptor
- Kraftform-grepp med rullstopp, flerkomponents och integrerat magasin
- I greppet infällbar bajonettklinga
- Med verktygsväljare Take it easy: Färgkodning enligt profiler och storleksstämpel
- I robust fodral

Verktögsväljare "Take it easy" med färgkodning – för enkelt och snabbt val av rätt verktyg.

Bits: Verktögsväljare "Take it easy"



Zyklop-hylsor: Verktögsväljare "Take it easy"



Vinkelskruvmejsel: Verktögsväljare "Take it easy"



Joker: Verktögsväljare "Take it easy"



Kraftform Kompakt 20 Tool Finder 1 med fodral



| Code | EAN | | |
|-------------|-------------------|-------------------------------------|---|
| 05051016001 | 4013288 185327 | | 1 |
| | | 889/4 R 1x 1/4"x100 | |
| | | 851/1 BTZ 1x PH 1x25; 1x PH 2x25 | |
| | | 855/1 BTZ 1x PZ 1x25; 1x PZ 2x25 | |
| | | 867/1 TORX® BTZ 1x TX 25x25 | |
| | | 800/1 BTZ 1x 0,8x5,5x25 | |
| | | Kardborreband 70 1x 50,0x70,0 | |

Kraftform Kompakt 20 Tool Finder 2 med fodral

13 delars Kraftform Kompakt-sats med 6 st. 25 mm långa bits och 6 st. 89 mm långa. Weras kompaktverktyg möjliggör samtidig hantering av de båda typerna av skruvförband "hand" eller "maskin".

Det kompakta grepp-/växelklingsystemet med olika klingspetsar på minimalt utrymme gör användaren mobil och flexibel.

För bits med 1/4" sexkantsfattning enligt DIN ISO 1173-C 6,3 och E 6,3 (ISO 1173) och Wera-fäste serie 1 och 4. Med adapter, bajonett, Rapidaptor-teknik.

Flerkomponents Kraftform-grepp med rullstopp, för ergonomiskt riktigt skruvningsarbete. Integrerat magasin för förvaring av 25 mm långa bits. Verktöget ersätter en skruvmejselsats med 12 delar och minimerar utrustningsbehovet.

Det är enkelt att identifiera bitsens profil och storlek med Weras verktygsväljare Take it easy med färgkodning och lättavläst märkning.

- 6 x 25 mm bits med verktygsväljare Take it easy: Färgkodning enligt profiler och storleksstämpel, 6 x 89 mm bits

Kraftform Kompakt 20 Tool Finder 2 med fodral



| Code | EAN | | | |
|-------------|-------------------|----|---|---|
| 05051017001 | 4013288 211224 | | | 1 |
| | | ●○ | 889/4 R 1x 1/4"x100 | |
| | | + | 851/1 BTZ 1x PH 1x25; 1x PH 2x25 | |
| | | + | 855/1 BTZ 1x PZ 1x25; 1x PZ 2x25 | |
| | | ✦ | 867/1 TORX® BTZ 1x TX 20x25; 1x TX 25x25 | |
| | | + | 851/4 Z 1x PH 1x89; 1x PH 2x89 | |
| | | + | 855/4 Z 1x PZ 1x89; 1x PZ 2x89 | |
| | | ✦ | 867/4 Z TORX® 1x TX 20x89; 1x TX 25x89 | |
| | | | Kardborreband 70 1x 50,0x70,0 | |

Kraftform Kompakt 20 A

- Med seghärdade bits, för universell användning

Kraftform Kompakt 20 A

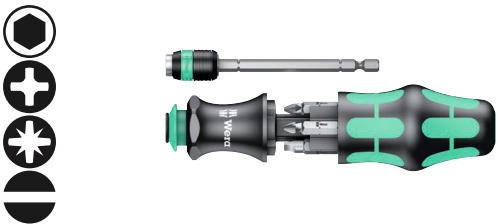

| Code | EAN | | | |
|-------------|-------------------|----|---|---|
| 05051019001 | 4013288 100528 | | | 1 |
| | | ●○ | 889/4 R 1x 1/4"x100 | |
| | | + | 851/1 Z PH 1x PH 1x25; 1x PH 2x25 | |
| | | + | 855/1 Z PZ 1x PZ 1x25; 1x PZ 2x25 | |
| | | ● | 800/1 Z 1x 1,0x5,5x25; 1x 1,2x6,5x25 | |

Kraftform Kompakt 20 med fodral



| Code | EAN | | | |
|-------------|-------------------|----|---|---|
| 05051021001 | 4013288 098917 | | | 1 |
| | | ●○ | 889/4 R 1x 1/4"x100 | |
| | | + | 851/1 Z 1x PH 1x25; 1x PH 2x25 | |
| | | + | 855/1 Z 1x PZ 1x25; 1x PZ 2x25 | |
| | | ● | 800/1 Z 1x 1,0x5,5x25; 1x 1,2x6,5x25 | |
| | | | Kardborreband 70 1x 50,0x70,0 | |

Kraftform Kompakt 22 med fodral



| Code | EAN | | | |
|-------------|-------------------|----|--|---|
| 05051023001 | 4013288 098924 | | | 1 |
| | | ●○ | 889/4 R 1x 1/4"x100 | |
| | | + | 855/1 Z 1x PZ 1x25; 2x PZ 2x25 | |
| | | ✦ | 867/1 TORX® 1x TX 15x25; 1x TX 20x25; 1x TX 25x25 | |
| | | | Kardborreband 70 1x 50,0x70,0 | |

Kraftform Kompakt 25 med fodral



| Code | EAN | | |
|-------------|-------------------|---|---|
| 05051024001 | 4013288 098931 | | 1 |
| | | 889/4 R 1x 1/4"x100 | |
| | | 851/1 Z 1x PH 1x25; 1x PH 2x25; 1x PH 3x25 | |
| | | 800/1 Z 1x 0,6x4,5x25; 1x 1,0x5,5x25; 1x 1,2x6,5x25 | |
| | | Kardborreband 70 1x 50,0x70,0 | |

Kraftform Kompakt 26 med fodral



| Code | EAN | | |
|-------------|-------------------|--|---|
| 05051025001 | 4013288 098948 | | 1 |
| | | 889/4 R 1x 1/4"x100 | |
| | | 851/1 Z 1x PH 1x25; 1x PH 2x25 | |
| | | 800/1 Z 1x 1,0x5,5x25; 1x 1,2x6,5x25 | |
| | | 868/1 Z 1x # 1x25; 1x # 2x25 | |
| | | Kardborreband 70 1x 50,0x70,0 | |

Kraftform Kompakt 27 XL Universal 1

Bitssats för universell användning. Bitshandtag med 300 mm lång klinga och mycket tunn, låsbar bitshållare för att nå svåråtkomliga platser.

Tack vare det särskilt slanka utförandet går det att nå skruvar i mycket trånga monteringsituationer. Flerkomponents Kraftform-grepp för hög arbetshastighet och särskilt ergonomisk skruvning.

Magasin integrerat i handtaget för förvaring av bits. 6 seghärdade, 25 mm långa bits (krysspårsbits Phillips och Pozidriv samt TORX®). Denna sats ersätter en 6-delars skruvmejselutrustning och reducerar nödvändig utrustning till ett minimum. Med sexkantigt rullstopp.

- För universell användning
- 300 mm lång styv klinga
- Bitshållare med mycket slank form för arbete i trånga utrymmen
- Säker bitshållfunktion tack vare låsmekanismen. Med starka permanentmagneter.
- Kompakt hållare av rostfritt stål för bits med 1/4" sexkantsfattning enligt DIN 3126, ISO 1173-C 6,3 och E 6,3
- 6 seghärdade bits, för universell användning

Kraftform Kompakt 27 XL Universal 1



| Code | EAN | | |
|-------------|-------------------|---|---|
| 05051028001 | 4013288 229588 | | 1 |
| | | 851/1 BTZ 1x PH 1x25; 1x PH 2x25 | |
| | | 855/1 BTZ 1x PZ 2x25 | |
| | | 867/1 TORX® BTZ 1x TX 15x25; 1x TX 20x25; 1x TX 25x25 | |
| | | 394 S 1x 1/4"x300 | |

Kraftform Kompakt 27 XL Universal Imperial sats 1

- Med 6 bits i magasin: Krysspår Phillips, spår och fyrkant (Robertson); seghårdad

Kraftform Kompakt 27 XL Universal Imperial sats 1



| Code | EAN | | |
|-------------|--------|---|---|
| 05051032001 | 229724 | | 1 |
| | | + | 851/1 Z 1x PH 1x25; 1x PH 2x25 |
| | | • | 800/1 Z 1x 1,0x5,5x25; 1x 1,2x6,5x25 |
| | | □ | 868/1 Z 1x # 1x25; 1x # 2x25 |
| | | ● | 394 S 1x 1/4"x300 |

Kraftform Kompakt 27 XL VVS 1

- Särskilt lämplig för tillämpningar inom VVS-sektorn

Kraftform Kompakt 27 XL VVS 1



| Code | EAN | | |
|-------------|--------|---|--|
| 05136075001 | 228994 | | 1 |
| | | + | 851/1 Z 1x PH 2x25 |
| | | ✦ | 867/1 TORX® 1x TX 15x25; 1x TX 20x25; 1x TX 25x25 |
| | | ○ | 840/1 Z 1x 5,0x25; 1x 6,0x25 |
| | | ● | 394 S 1x 1/4"x300 |

Kraftform Kompakt 27 sats 1

Wera kompaktverktyg med flerkomponents Kraftform-grepp för höga arbetshastigheter och utpräglat ergonomisk skruvning. Integrerat bitmagasin i greppet, 6 bits med torsionszon för att undvika deformation av bitsspetsen vid höga belastningar. Detta ökar produktivslängden betydligt.

Med verktygsväljare "Take it easy": Färgkodning enligt profiler och storleksstämpel. Bitshållare med stark permanentmagnet som håller bitsen i ett stadigt grepp

- Bitshandtag med bitmagasin
- Bitshållare med stark permanentmagnet som håller bitsen i ett stadigt grepp
- Med 6 BiTorsion-bits i magasin: Krysspår Phillips och Pozidriv, TORX® och spår – seghårdade
- Med verktygsväljare Take it easy: Färgkodning enligt profiler och storleksstämpel

Kraftform Kompakt 27 sats 1



| Code | EAN | | |
|-------------|--------|---|---|
| 05051510001 | 226556 | | 1 |
| | | ● | 828/1 1x 1/4" |
| | | + | 851/1 BTZ 1x PH 1x25; 1x PH 2x25 |
| | | ✦ | 855/1 BTZ 1x PZ 2x25 |
| | | ✦ | 867/1 TORX® BTZ 1x TX 20x25; 1x TX 25x25 |
| | | • | 800/1 BTZ 1x 0,8x5,5x25 |

Kraftform Kompakt 27 sats 2

- Med 6 bits i magasin: Krysspår Phillips och spår, seghärdade

Kraftform Kompakt 27 sats 2



| Code | EAN | | |
|-------------|-------------------|--|---|
| 05051511001 | 4013288 226587 | | 1 |
| | | 828/1 1x 1/4" | |
| | | 851/1 Z 1x PH 1x25; 1x PH 2x25; 1x PH 3x25 | |
| | | 800/1 Z 1x 0,6x4,5x25; 1x 1,0x5,5x25; 1x 1,2x6,5x25 | |

Kraftform Kompakt 27 Imperial sats 1

- Med 6 bits i magasin: Krysspår Phillips, spår och fyrkant (Robertson); seghärdad

Kraftform Kompakt 27 Imperial sats 1



| Code | EAN | | |
|-------------|-------------------|---|---|
| 05051512001 | 4013288 226594 | | 1 |
| | | 828/1 1x 1/4" | |
| | | 851/1 Z 1x PH 1x25; 1x PH 2x25 | |
| | | 800/1 Z 1x 1,0x5,5x25; 1x 1,2x6,5x25 | |
| | | 868/1 Z 1x # 1x25; 1x # 2x25 | |

Kraftform Kompakt 28 SB

Wera kompaktverktyg med flerkomponents Kraftform-grepp för höga arbetshastigheter och utpräglat ergonomiskt skruvningsarbete. Integrerat bitsmagasin i greppet, med plats för 6 bits. Bajonettklingan kan fällas in i trånga lägen.

Kan även tas ut för maskindrift. Snäppringen och den starka permanentmagneten håller bitsen säkert på plats.

- Adapter bajonett med hylsa av rostfritt stål, snäppring och stark permanentmagnet
- Seghårdade bits, för universell användning

Kraftform Kompakt 28 SB

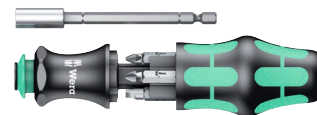

| Code | EAN | | |
|-------------|-------------------|---|---|
| 05073240001 | 4013288 138927 | | 1 |
| | | 851/1 Z PH 1x PH 1x25; 1x PH 2x25 | |
| | | 855/1 Z PZ 1x PZ 1x25; 1x PZ 2x25 | |
| | | 800/1 Z 1x 1,0x5,5x25; 1x 1,2x6,5x25 | |

Kraftform Kompakt 28 Imperial 1

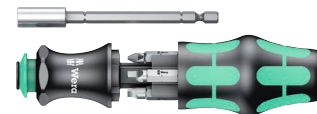

| Code | EAN | | |
|-------------|-------------------|---|---|
| 05073241001 | 4013288 214676 | | 1 |
| | | 851/1 Z PH 1x PH 1x25; 1x PH 2x25 | |
| | | 868/1 Z 1x # 1x25; 1x # 2x25 | |
| | | 800/1 Z 1x 1,0x5,5x25; 1x 1,2x6,5x25 | |

Kraftform Kompakt 28 med fodral



| Code | EAN | | |
|-------------|---------|--|---|
| | 4013288 | | |
| 05134491001 | 175373 | | 1 |
| | | 851/1 Z 1x PH 1x25; 1x PH 2x25 | |
| | | 855/1 Z 1x PZ 1x25; 1x PZ 2x25 | |
| | | 800/1 Z 1x 1,0x5,5x25; 1x 1,2x6,5x25 | |
| | | Kardborreband 70 1x 50,0x70,0 | |

Kraftform Kompakt 40 och 41

- Vikfodral med 89 mm långa bits
- Kraftform-skaft med snabbfäste Rapidaptor
- Snabbfäste Rapidaptor tillåter snabbt bitsbyte
- Seghårdade bits, för universell användning
- Ergonomiskt Kraftform-grepp, för utmattningsfritt arbete

Kraftform Kompakt 40



| Code | EAN | | |
|-------------|---------|--|---|
| | 4013288 | | |
| 05059298001 | 096319 | | 1 |
| | | 816 R 1x 1/4"x119 | |
| | | 851/4 Z 1x PH 1x89; 1x PH 2x89 | |
| | | 855/4 Z 1x PZ 1x89; 1x PZ 2x89 | |
| | | 800/4 Z 1x 1,0x5,5x89; 1x 1,2x6,5x89 | |
| | | Kardborreband 70 1x 50,0x70,0 | |

Kraftform Kompakt 41



| Code | EAN | | |
|-------------|---------|--|---|
| | 4013288 | | |
| 05059299001 | 096326 | | 1 |
| | | 816 R 1x 1/4"x119 | |
| | | 851/4 Z 1x PH 1x89; 1x PH 2x89; 1x PH 3x89 | |
| | | 855/4 Z 1x PZ 1x89; 1x PZ 2x89; 1x PZ 3x89 | |
| | | 867/4 Z TORX® B0 1x TX 15x89; 1x TX 20x89; 1x TX 25x89; 1x TX 30x89 | |
| | | Kardborreband 70 1x 50,0x70,0 | |



Kraftform Kompakt 60 Torque 1,2–3,0 Nm

Vikfodral med 89 mm långa bits. Inklusive momentskruvmejsel 7441 med snabbfäste "Rapidaptor" och flerkomponent Kraftform-grepp för utmattningsfritt arbete. För hand- och maskinskruvning.

17 delar. Kompakt grepp-/växelklingsystem för momentkontrollerade förskruvningar. Inklusive momentskaft 7441, inställbart från 1,2 till 3,0 Nm. Inställbar i steg om 0,10 Nm. Enkel inställning av önskat moment utan specialverktyg.

God läsbarhet för skalvärden. Rapidaptor snabbväxlingsteknik för blixtsnabba bitsbyten. Obegränsat lossningsmoment för lossning av hårt sittande skruvar. Flerkomponents Kraftform-grepp med hårda och mjuka greppytor för hög arbetshastighet och som skonar handflatorna. Inklusive 16 bits med 89 mm längd. Med praktiskt vikfodral för översiktlig förvaring.

- Inställbar Kraftform momentskruvmejsel med Rapidaptor-snabbfäste
- Flerkomponents Kraftform-grepp för snabb och ergonomisk skruvning
- Rapidaptor-teknik för blixtsnabbt bitsbyte
- För hand- och maskinskruvning
- Praktiskt vikfodral för översiktlig förvaring

Kraftform Kompakt 60 Torque 1,2–3,0 Nm



| Code | EAN | | |
|-------------|--------|--|---|
| 05059293001 | 169624 | | 1 |
| | | 7400 1x 7441, 1/4", 1,2-3,0 Nm | |
| | | 851/4 Z PH 1x PH 1x89; 1x PH 2x89; 1x PH 3x89 | |
| | | 855/4 Z PZ 1x PZ 1x89; 1x PZ 2x89; 1x PZ 3x89 | |
| | | 867/4 Z TORX® B0 1x TX 10x89; 1x TX 15x89; 1x TX 20x89; 1x TX 25x89; 1x TX 30x89 | |
| | | 800/4 Z 1x 1,0x5,5x89 | |
| | | 840/4 Z Hex-Plus 1x 3,0x89; 1x 4,0x89; 1x 5,0x89; 1x 6,0x89 | |

Kraftform Stainless – Rostfritt stål-material som förebygger extern rost

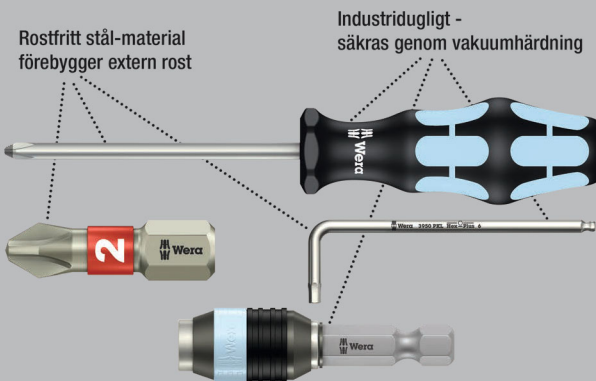

Vikfodral med 89 mm långa bits. Inklusive skaft 3816 R Kraftform med snabbfäste "Rapidaptor" och flerkomponent Kraftform-grepp för utmattningsfritt arbete. Utförande i rostfritt stål förebygger extern rost. 17 delar.

Kraftform Kompakt 60, rostfritt stål



| Code | EAN | | |
|-------------|--------|---|---|
| 05071116001 | 115713 | | 1 |
| | | 3816 R 1x 1/4"x119 | |
| | | 3851/4 1x PH 1x89; 1x PH 2x89; 1x PH 3x89 | |
| | | 3855/4 1x PZ 1x89; 1x PZ 2x89; 1x PZ 3x89 | |
| | | 3867/4 TORX® B0 1x TX 10x89; 1x TX 15x89; 1x TX 20x89; 1x TX 25x89; 1x TX 30x89 | |
| | | 3800/4 1x 1,0x5,5x89 | |
| | | 3840/4 Hex-Plus 1x 3,0x89; 1x 4,0x89; 1x 5,0x89; 1x 6,0x89 | |

Kraftform Kompakt 62



| Code | EAN | | |
|-------------|-------------------|---|---|
| 05059297001 | 4013288 096302 | | 1 |
| | | ● 816 R 1x 1/4"x119 | |
| | | + 851/4 Z 1x PH 1x89; 1x PH 2x89; 1x PH 3x89 | |
| | | + 855/4 Z 1x PZ 1x89; 1x PZ 2x89; 1x PZ 3x89 | |
| | | ⊕ 867/4 Z TORX® B0 1x TX 8x89; 1x TX 10x89; 1x TX 15x89; 1x TX 20x89; 1x TX 25x89; 1x TX 27x89; 1x TX 30x89; 1x TX 40x89 | |
| | | ⊙ 840/4 Z B0 1x 2,0x89; 1x 2,5x89; 1x 3,0x89; 1x 4,0x89; 1x 5,0x89; 1x 6,0x89 | |
| | | ⊖ 800/4 Z 1x 1,2x6,5x89 | |
| | | + 871/4 TORQ-SET® Mplus 1x 6x89; 1x 8x89; 1x 10x89 | |
| | | ▲ 875/4 TRI-WING® 1x 1x89; 1x 2x89; 1x 3x89; 1x 4x89 | |
| | | ● 857/4 Z 1x 4x89; 1x 6x89; 1x 8x89; 1x 10x89 | |
| | | Kardborreband 70 1x 50,0x70,0 | |

Bicycle Set 2

Cykelverktygssats i praktiskt vikfodral med 89 mm långa bits.

Inklusive bitshandtag 816 R Kraftform med snabbfäste Rapidaptor och flerkomponents Kraftform-grepp för utmattningsfritt arbete.

Bicycle Set 2

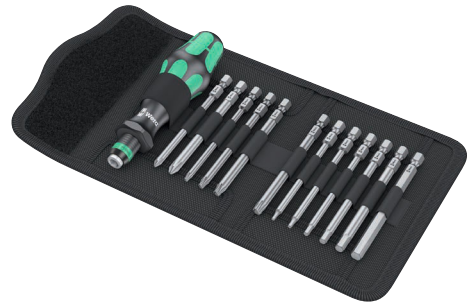

| Code | EAN | | |
|-------------|-------------------|--|---|
| 05004171001 | 4013288 211439 | | 1 |
| | | ● 816 R 1x 1/4"x119 | |
| | | + 851/4 Z 1x PH 1x89; 1x PH 2x89 | |
| | | ⊕ 867/4 Z TORX® 1x TX 10x89; 1x TX 20x89; 1x TX 25x89; 1x TX 30x89 | |
| | | ⊙ 840/4 Z 1x 2,0x89; 1x 2,5x89; 1x 3,0x89; 1x 4,0x89; 1x 5,0x89; 1x 6,0x89 | |
| | | Kardborreband 70 1x 50,0x70,0 | |



Kraftform Kompakt 70 Universal

32-delars sats med handtag 816 R Kraftform med snabbfäste "Rapidaptor" och flerkomponents Kraftform-handtag för utmattningsfritt arbete.

Universalhållare Rapidaptor med stark permanentmagnet som också håller stora och tunga skruvar. Med 30 bits är användaren utrustad för nästan alla tillämpningsfall. I robust textilbox, lämplig för Wera 2go.

- Sats i robust textilbox med låg vikt för enkel transport
- Textilbox för montering på Wera 2go-systemet

Kraftform Kompakt 70 Universal



| Code | EAN | | |
|-------------|-------------------|--|---|
| 05057113001 | 4013288 228345 | | 1 |
| | | ● 816 R 1x 1/4"x119 | |
| | | ●● 889/4/1 K 1x 1/4"x50 | |
| | | ⊕ 851/1 TZ 3x PH 1x25; 3x PH 2x25; 3x PH 3x25 | |
| | | ⊕ 855/1 TZ 3x PZ 1x25; 3x PZ 2x25; 3x PZ 3x25 | |
| | | ⊕ 867/1 Z TORX® B0 1x TX 10x25; 1x TX 15x25; 1x TX 20x25; 1x TX 25x25; 1x TX 30x25; 1x TX 40x25 | |
| | | ○ 840/1 Z 1x 4,0x25; 1x 5,0x25; 1x 6,0x25 | |
| | | ◐ 800/1 TZ 1x 0,6x4,5x25; 1x 1,0x5,5x25; 1x 1,2x6,5x25 | |
| | | 9478 1x 160,0x95,0x65,0 | |
| | | Kardborreband 120 1x 50,0x120,0 | |

Kraftform Kompakt 71 Security

- Sats i robust textilbox med låg vikt för enkel transport
- Textilbox för montering på Wera 2go-systemet

Kraftform Kompakt 71 Security



| Code | EAN | | |
|-------------|-------------------|---|---|
| 05057114001 | 4013288 228352 | | 1 |
| | | ● 816 R 1x 1/4"x119 | |
| | | ●● 889/4/1 K 1x 1/4"x50 | |
| | | ⊕ 867/1 Z TORX® B0 1x TX 7x25; 1x TX 8x25; 1x TX 9x25; 1x TX 10x25; 1x TX 15x25; 1x TX 20x25; 1x TX 25x25; 1x TX 30x25; 1x TX 40x25 | |
| | | ○ 840/1 Z B0 1x 2,0x25; 1x 2,5x25; 1x 3,0x25; 1x 4,0x25; 1x 5,0x25; 1x 6,0x25 | |
| | | ◐ 868/1 Z 1x # 0x25; 1x # 1x25; 1x # 2x25; 1x # 3x25 | |
| | | ⊕ 871/1 TORQ-SET® Mplus 25 mm 1x 6x25; 1x 8x25; 1x 10x25; 1x 1/4"x25 | |
| | | ⊕ 875/1 TRI-WING® 25 mm 1x 1x25; 1x 2x25; 1x 3x25 | |
| | | ● 857/1 Z 1x 4x25; 1x 6x25; 1x 8x25; 1x 10x25 | |
| | | 9478 1x 160,0x95,0x65,0 | |
| | | Kardborreband 120 1x 50,0x120,0 | |

Kraftform Kompakt 100

52 delar, i ytskonande, kompakt och robust textilfodral. Lätt och behändigt för hantverkare på resande fot. Kompakt verktygssats med 52 skruvverktyg.

1 bitshandtag Rapidaptor med snabbfäste. 1 B bitshållare Rapidaptor med snabbfäste för montering i skruvdragare eller i chucken på elektroniskt styrd bormaskin. 30 BiTorsion bits med 25 mm längd för hög livslängd, seghärdad (BTZ), för universell användning, extra hård (BTH), 12 Impaktor-bits med 50 mm längd för särskilt höga krav.

8 L-nycklar med Hex-Plus-profil (förhindrar släppning av insexskruvar) och sexkantskulhuvud på den långa skänkeln för arbete i vinkel.

Robust textillåda med hög livslängd, kan placeras upprätt för översiktlig förvaring i verkstadshyllan. Extra gott ytskydd genom ytttermaterial av textil.

- Robust, ytskonande och kompakt textilbox
- Rapidaptor-teknik för blixtnabbt bitsbyte
- BiTorsion bits med 25 mm längd för hög livslängd
- Impaktor-bits med 50 mm längd för extra höga krav
- L-nycklar med Hex-Plus-profil (förebygger skador på insexskruvar)

Hex-Plus – Ger insexskruvar längre liv

Risken att profilen skadas – hålet blir runt försvinner

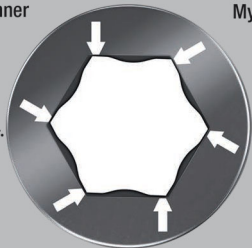

Mycket hög livslängd

Kraftform Kompakt 100



| Code | EAN | | |
|-------------|---------|--|--|
| | 4013288 | | |
| 05057460001 | 179968 | | 1 |
| | | | 813 R 1x 1/4"x90 |
| | | | 889/4/1 K 1x 1/4"x50 |
| | | | 851/1 BTZ 2x PH 1x25; 4x PH 2x25; 2x PH 3x25 |
| | | | 851/4 Impaktor DC 2x PH 2x50; 1x PH 3x50 |
| | | | 855/1 BTH 2x PZ 1x25; 4x PZ 2x25; 2x PZ 3x25 |
| | | | 855/4 Impaktor DC 2x PZ 2x50; 1x PZ 3x50 |
| | | | 867/1 TORX® BTZ 2x TX 10x25; 2x TX 15x25; 3x TX 20x25; 2x TX 25x25; 2x TX 30x25; 1x TX 40x25 |
| | | | 867/4 TORX® Impaktor DC 1x TX 25x50; 1x TX 30x50; 1x TX 40x50 |
| | | | 800/1 BTZ 1x 0,8x5,5x25; 1x 1,0x5,5x25 |
| | | | 840/4 Impaktor DC 1x 4,0x50; 1x 5,0x50; 1x 6,0x50 |
| | | | 950 PKS 1x 1,5x50 ¹⁾ ; 1x 2,0x56; 1x 2,5x63; 1x 3,0x71; 1x 4,0x80; 1x 5,0x90; 1x 6,0x100; 1x 8,0x112 |
| | | | Kardborreband 120 1x 50,0x120,0 |

¹⁾Konventionell sexkantsprofil

Kraftform Kompakt 400

Quergriff-skruvmejsel: Den ideala greppformen tillåter överföring av mycket höga åtdragnings- och lossningsmoment Greppets ergonomiska form fyller handflatan väl, fingrarna ligger säkert i de mjukt avrundade urtagen.

Hela handen kommer i kontakt med greppet, vilket förebygger friktionsförluster mellan hand och grepp. Speciell ytbehandling för effektivt korrosionsskydd och optimal passning i skruven.

- T-handtagskruvmejsel för överföring av särskilt stora åtdragnings- och lossningsmoment
- Det ergonomiskt välformade T-handtaget i 2-komponentsmaterial med fingerfördjupningar och behaglig ytstruktur garanterar mycket hög kraftöverföring och arbete utan att tröttnas.
- Med Rapidaptor-teknik för blixtnabbt bitsbyte
- Bitshållare i magnetiskt utförande för enklare ansättning av skruvarna
- För bits med 1/4" sexkantsfattning enligt DIN ISO 1173-C 6,3 och E 6,3

Kraftform Kompakt 400

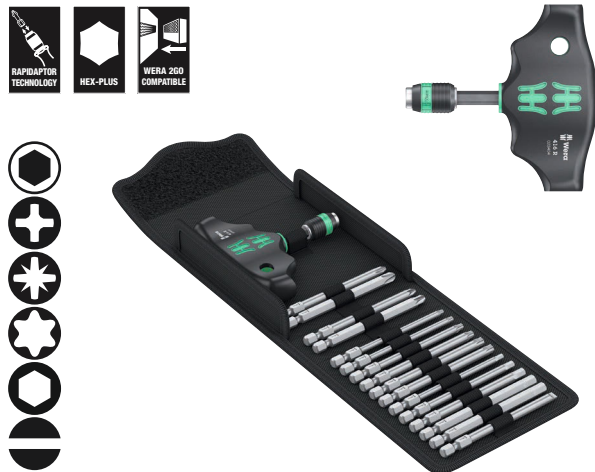

| Code | EAN | | |
|-------------|-------------------|---|---|
| 05057470001 | 4013288 214546 | | 1 |
| | | 416 R 1x 1/4"x45 | |
| | | 851/4 Z 1x PH 2x89; 1x PH 3x89 | |
| | | 855/4 Z 1x PZ 2x89; 1x PZ 3x89 | |
| | | 867/4 Z TORX® 1x TX 10x89; 1x TX 15x89; 1x TX 20x89; 1x TX 25x89; 1x TX 30x89; 1x TX 40x89 | |
| | | 840/4 Z 1x 3,0x89; 1x 4,0x89; 1x 5,0x89; 1x 6,0x89; 1x 8,0x89 | |
| | | 800/4 Z 1x 1,0x5,5x89 | |
| | | Kardborreband 120 1x 50,0x120,0 | |

Kraftform Kompakt 400 RA sats 1

17-delars sats i en robust textibox. 1 T-bitshandtag 416 RA med spärrfunktion och Rapidaptor-snabbfäste för 1/4"-bits. Det integrerade spärrhandtaget med tät stegning (80 tänder/returvin- kel 4,5°) förenklar och accelererar skruvningen utan tidsödande omtag. Spärrmekanismen, som är helt inbyggd i handtaget, möjliggör mycket smidigt och behagligt arbete.

Med omkopplingsspak för bekvämt höger/vänster-riktningsbyte vid enhandsmanövrering. Den ergonomiska formen på handtaget fyller handen väl, fingrarna ligger säkert i de mjukt rundade grepphålorna. Hela handen kommer i kontakt med handtaget, friktionsförluster mellan hand och handtag undviks.

Bitshållare för bits med 1/4"-sexkantsfattning enligt DIN ISO 1173-C 6.3 och E 6.3. Med Rapidaptor-teknik för blixtnabbt bitsbyte. 16 seghärdade bits, 1/4", 89 mm långa, för universell användning.

- Det integrerade spärrhandtaget med tät stegning möjliggör snabbt och säkert arbete
- Bekvämt arbete tack vare helt inbyggd spärrmekanism i handtaget
- Rapidaptor bitshållare med frihjulshylsa för blixtnabbt bitsbyte och hög arbetshastighet
- Frihjulshylsa för mycket hög arbetshastighet
- Det ergonomiskt välformade T-handtaget i 2-komponentsmaterial med fingerfördjupningar och behaglig ytstruktur garanterar mycket hög kraftöverföring och arbete utan att tröttnas
- För bits med 1/4" sexkantsfattning enligt DIN ISO 1173-C 6,3 och E 6,3

Kraftform Kompakt 400 RA sats 1



| Code | EAN | | |
|-------------|-------------------|---|---|
| 05023471001 | 4013288 222879 | | 1 |
| | | 416 RA 1x 1/4"x45 | |
| | | 851/4 Z 1x PH 2x89; 1x PH 3x89 | |
| | | 855/4 Z 1x PZ 2x89; 1x PZ 3x89 | |
| | | 867/4 Z TORX® 1x TX 10x89; 1x TX 15x89; 1x TX 20x89; 1x TX 25x89; 1x TX 30x89; 1x TX 40x89 | |
| | | 840/4 Z 1x 3,0x89; 1x 4,0x89; 1x 5,0x89; 1x 6,0x89; 1x 8,0x89 | |
| | | 800/4 Z 1x 1,0x5,5x89 | |
| | | Kardborreband 120 1x 50,0x120,0 | |

Kraftform Kompakt 400 RA Imperial sats 1



| Code | EAN | | |
|-------------|-------------------|---|---|
| 05057473001 | 4013288 222930 | | 1 |
| | | ● 416 RA 1x 1/4"x45 | |
| | | ⊕ 851/4 Z 1x PH 2x89; 1x PH 3x89 | |
| | | ⊗ 867/4 Z TORX® 1x TX 10x89; 1x TX 15x89; 1x TX 20x89; 1x TX 25x89; 1x TX 30x89; 1x TX 40x89 | |
| | | ○ 840/4 Z 1x 1/8"x89; 1x 5/32"x89; 1x 3/16"x89; 1x 7/32"x89; 1x 1/4"x89 | |
| | | □ 868/4 1x # 2x89; 1x # 3x89 | |
| | | ● 800/4 Z 1x 1,0x5,5x89 | |
| | | Kardborreband 120 1x 50,0x120,0 | |

Kraftform Kompakt 400 RA sats 2

9-delars sats i en robust textilbox. 1 adapterskrummejsel med T-handtag 411 A RA med spärrfunktion, för 1/4"-hylsmejselinsatser. Det integrerade spärrhandtaget med tät stegning (80 tänder/returvinkel 4,5°) förenklar och accelererar skruvningen utan tidsödande omtag. Spärrmekanismen, som är helt inbyggd i handtaget, möjliggör mycket smidigt och behagligt arbete.

Med omkopplingsspak för bekvämt höger/vänster-riktningsbyte vid enhandsmanövrering. Den ergonomiska formen på handtaget fyller handen väl, fingrarna ligger säkert i de mjukt rundade grepphålorna.

Hela handen kommer i kontakt med handtaget, friktionsförluster mellan hand och handtag undviks.

För 1/4" fyrkants-hylsmejselinsatser samt 1/4"-adaptrar med fyrkantsfattning, med kulsjärr. 8 Zyklop-hylsmejselinsatser med 1/4"-fattning.

Verktysväljare "Take it easy": färgkodning enligt storlek – för enkelt och snabbt val av rätt verktyg.

- Det ergonomiskt välformade T-handtaget i 2-komponentsmaterial med fingerfördjupningar och behaglig ytstruktur garanterar mycket hög kraftöverföring och arbete utan att tröttnas
- Det integrerade spärrhandtaget med tät stegning möjliggör snabbt och säkert arbete
- Omkopplingsspak för bekväm höger/vänster-riktningsbyte
- Bekvämt arbete tack vare helt inbyggd spärrmekanism i handtaget
- Frihjulshylsa för mycket hög arbetshastighet
- 1/4"-hylsfattning med säker kulsjärr
- Med verktygsväljare "Take it easy": Färgkodning efter storlekar



Kraftform Kompakt 400 RA sats 2

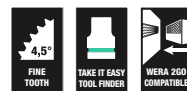

| Code | EAN | | |
|-------------|-------------------|---|---|
| 05023470001 | 4013288 222862 | | 1 |
| | | ○ 411 A RA 1x 1/4"x45 | |
| | | ● 8790 HMA 1x 6,0x23,0; 1x 7,0x23,0; 1x 8,0x23,0; 1x 9,0x23,0; 1x 10,0x23,0; 1x 11,0x23,0; 1x 12,0x23,0; 1x 13,0x23,0 | |
| | | Kardborreband 120 1x 50,0x120,0 | |

Kraftform Kompakt 400 RA Imperial sats 2



| Code | EAN | | |
|-------------|-------------------|--|---|
| 05057474001 | 4013288 223364 | | 1 |
| | | <input type="checkbox"/> 411 A RA 1x 1/4"x45 | |
| | | <input checked="" type="checkbox"/> 8790 HMA 1x 3/16"x23,0; 1x 7/32"x23,0; 1x 1/4"x23,0; 1x 9/32"x23,0; 1x 5/16"x23,0; 1x 3/8"x23,0; 1x 7/16"x23,0; 1x 1/2"x23,0 | |
| | | Kardborreband 120 1x 50,0x120,0 | |

Kraftform Kompakt 400 RA VWS sats 1

- Sats för tillämpningar inom VVS-sektorn

Kraftform Kompakt 400 RA VVS sats 1



| Code | EAN | | |
|-------------|-------------------|---|---|
| 05136072001 | 4013288 228369 | | 1 |
| | | <input checked="" type="checkbox"/> 416 RA 1x 1/4"x45 | |
| | | <input checked="" type="checkbox"/> 816 R 1x 1/4"x119 | |
| | | <input checked="" type="checkbox"/> 851/4 Z 1x PH 2x89 | |
| | | <input checked="" type="checkbox"/> 855/4 Z 1x PZ 2x89 | |
| | | <input checked="" type="checkbox"/> 855/4 PZ/S 1x # 1x70; 1x # 2x70 | |
| | | <input checked="" type="checkbox"/> 867/4 Z TORX® 1x TX 15x89; 1x TX 20x89; 1x TX 25x89; 1x TX 30x89 | |
| | | <input checked="" type="checkbox"/> 840/4 Z 1x 2,0x89; 1x 2,5x89; 1x 3,0x89; 1x 4,0x89; 1x 5,0x89; 1x 6,0x89 ¹⁾ | |
| | | <input checked="" type="checkbox"/> 869/4 M 1x 8,0x50,0; 1x 10,0x50,0 | |
| | | Kardborreband 120 1x 50,0x120,0 | |

¹⁾Sexkantsklinga

Kraftform Kompakt 900 RA sats 1

Slagskruvdragare 921 kombinerar fördelarna med manuella slagskruvdragare, kompaktverktyg och skruvmejslar med genomgående klinga. Slagskruvfunktionen har ett lossningsmoment på upp till 25 Nm.

Den robusta bitshållaren gör det möjligt att använda specialbits för olika skruvprofiler. Det genomgående klingan säkerställer förlustfri kraftöverföring. Slagskruvdragarfunktionen och skruvdragarfunktionen kan växlas efter behov.

- Kompakt och robust utbytbar växelkling-skruvmejselsats med inkopplingsbar manuell slagskruvningsfunktion
- För lossning av envisa skruvförband
- Hammarpulsens omvandlas till en vridanderörelse med ett lossningsmoment på ca 25 Nm – förlustfritt via den genomgående klingan
- Omkopplingsbar mellan slagskruvmejsel- och skruvmejselfunktion
- Specialhårdade och extra slitstarka bits med 1/4"-sexkantsfatning
- Kombinerar fördelarna med manuella slagskruvdragare, kompaktverktyg och skruvmejslar med genomgående klinga

Kraftform Kompakt 900 RA sats 1



| Code | EAN | | |
|-------------|-------------------|---|---|
| 05018110001 | 4013288 222176 | | 1 |
| | | ● 921 1x 1/4"x163,5 | |
| | | ⊕ 851 S 1x PH 1x70; 1x PH 2x70; 1x PH 3x70 | |
| | | ⊕ 855 S 1x PZ 1x70; 1x PZ 2x70; 1x PZ 3x70 | |
| | | ⊕ 867 S TORX® 1x TX 15x70; 1x TX 20x70; 1x TX 25x70; 1x TX 30x70; 1x TX 40x70 | |
| | | ○ 840 S Hex-Plus 1x 3,0x70; 1x 4,0x70; 1x 5,0x70; 1x 6,0x70 | |
| | | ● 800 S 1x 0,8x4,0x70; 1x 1,0x5,5x70; 1x 1,2x6,5x70 | |
| | | Kardborreband 120 1x 50,0x120,0 | |

Kraftform Kompakt 900 Imperial sats 1



| Code | EAN | | |
|-------------|-------------------|---|---|
| 05018111001 | 4013288 222312 | | 1 |
| | | ● 921 1x 1/4"x163,5 | |
| | | ⊕ 851 S 1x PH 1x70; 1x PH 2x70; 1x PH 3x70 | |
| | | ⊕ 867 S TORX® 1x TX 15x70; 1x TX 20x70; 1x TX 25x70; 1x TX 30x70; 1x TX 40x70 | |
| | | ○ 840 S Hex-Plus 1x 1/8"x70; 1x 5/32"x70; 1x 3/16"x70; 1x 1/4"x70 | |
| | | ○ 868 S 1x # 1x70; 1x # 2x70; 1x # 3x70 | |
| | | ● 800 S 1x 0,8x4,0x70; 1x 1,0x5,5x70; 1x 1,2x6,5x70 | |
| | | Kardborreband 120 1x 50,0x120,0 | |

921 Kraftform Plus slagskruvdragare – Serie 900

Slagskruvdragare 921 kombinerar fördelarna med manuella slagskruvdragare, kompaktverktyg och skruvmejslar med genomgående klinga. Slagskruvfunktionen har ett lossningsmoment på upp till 25 Nm.

Den robusta bitshållaren gör det möjligt att använda specialbits för olika skruvprofiler. Det genomgående klingan säkerställer förlustfri kraftöverföring. Slagskruvdragarfunktionen och skruvdragarfunktionen kan växlas efter behov.

- För lossning av envisa skruvförband
- Med omkopplingsbar manuell slagskruvningsfunktion
- Hammarpulsens omvandlas till en vridanderörelse med ett lossningsmoment på ca 25 Nm – förlustfritt via den genomgående klingan
- Omkopplingsbar mellan slagskruvmejsel- och skruvmejselfunktion

921 Kraftform Plus slagskruvdragare – Serie 900



| Code | EAN | Bit | mm | mm | mm | mm | mm | mm | mm |
|-------------|--------|------|-------|---------|----|----|----|----|----|
| 05018100001 | 221698 | 1/4" | 163,5 | 6 7/16" | | | | | 1 |

851 S Phillips krysspårsbits för slagskruvdragare

Extra seghärdad bits för krysspårsskruvar Phillips-Recess. Därigenom förhindras förtida brott på bitsen och livslängden ökar.

Lämplig för användning med Wera slagskruvdragare 921. Med 1/4"-sextantsfattning.

- För krysspårsskruvar Phillips-Recess
- Extra seghärdade för hög livslängd
- 1/4" sextantsfattning
- För användning med Wera 921 slagskruvdragare

851 S Phillips krysspårsbits för slagskruvdragare



| Code | EAN | Bit | mm | mm | mm | mm | mm | mm |
|-------------|--------|------|----|--------|----|----|----|----|
| 05018160001 | 222510 | PH 1 | 70 | 2 3/4" | | | | 5 |
| 05018161001 | 222527 | PH 2 | 70 | 2 3/4" | | | | 5 |
| 05018162001 | 222534 | PH 3 | 70 | 2 3/4" | | | | 5 |

855 S Pozidriv krysspårsbits för slagskruvdragare

Extra seghärdade bits för Pozidriv-skrivar. Därigenom förhindras förtida brott på bitsen och livslängden ökar.

Lämplig för användning med Wera slagskruvdragare 921. Med 1/4"-sextantsfattning.

- Lämpligt för krysspårsskruvar Pozidriv
- Extra seghärdade för hög livslängd
- 1/4" sextantsfattning
- För användning med Wera 921 slagskruvdragare

855 S Pozidriv krysspårsbits för slagskruvdragare



| Code | EAN | Bit | mm | mm | mm | mm | mm | mm |
|-------------|--------|------|----|--------|----|----|----|----|
| 05018163001 | 222541 | PZ 1 | 70 | 2 3/4" | | | | 5 |
| 05018164001 | 222558 | PZ 2 | 70 | 2 3/4" | | | | 5 |
| 05018165001 | 222565 | PZ 3 | 70 | 2 3/4" | | | | 5 |

867 S TORX® bits för slagskruvdragare

Extra seghärdad bits för inner TORX® skruvar. Därigenom förhindras förtida brott på bitsen och livslängden ökar.

Lämplig för användning med Wera slagskruvdragare 921. Med 1/4"-sextantsfattning.

- För inner TORX® skruvar
- Extra seghärdade för hög livslängd
- 1/4" sextantsfattning
- För användning med Wera 921 slagskruvdragare

867 S TORX® bits för slagskruvdragare



| Code | EAN | Bit | mm | mm | mm | mm | mm | mm |
|-------------|--------|-------|----|--------|----|----|----|----|
| 05018166001 | 222572 | TX 15 | 70 | 2 3/4" | | | | 5 |
| 05018167001 | 222589 | TX 20 | 70 | 2 3/4" | | | | 5 |
| 05018168001 | 222596 | TX 25 | 70 | 2 3/4" | | | | 5 |
| 05018169001 | 222602 | TX 30 | 70 | 2 3/4" | | | | 5 |
| 05018170001 | 222619 | TX 40 | 70 | 2 3/4" | | | | 5 |

Hex-Plus – Ger insexskruvar längre liv

Risken att profilen skadas – hålet blir runt försvinner

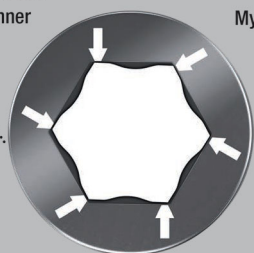

Mycket hög livslängd

Extra seghärdad bits för insexskruvar. Därigenom förhindras förtida brott på bitsen och livslängden ökar.

Lämplig för användning med Wera slagskruvdragare 921. Med 1/4"-sexkantsfattning.

- För insexskruvar
- Extra seghärdade för hög livslängd
- Hex-Plus – Ger insexskruvar längre liv
- 1/4" sexkantsfattning
- För användning med Wera 921 slagskruvdragare

840 S Hex-Plus insexbits för slagskruvdragare

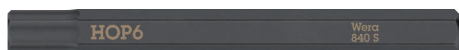

| | EAN | | | | | | |
|-------------|---------|-----|-------|----|--------|--|---|
| Code | 4013288 | mm | | mm | | | |
| 05018150001 | 222428 | 3,0 | | 70 | 2 3/4" | | 5 |
| 05018151001 | 222435 | 4,0 | | 70 | 2 3/4" | | 5 |
| 05018152001 | 222442 | 5,0 | | 70 | 2 3/4" | | 5 |
| 05018153001 | 222459 | 6,0 | | 70 | 2 3/4" | | 5 |
| 05018154001 | 222466 | | 1/8" | 70 | 2 3/4" | | 5 |
| 05018155001 | 222473 | | 5/32" | 70 | 2 3/4" | | 5 |
| 05018156001 | 222480 | | 3/16" | 70 | 2 3/4" | | 5 |
| 05018157001 | 222497 | | 1/4" | 70 | 2 3/4" | | 5 |

800 S spårbits för slagskruvdragare

Extra seghärdad bits för spårskruvar. Därigenom förhindras förtida brott på bitsen och livslängden ökar.

Lämplig för användning med Wera slagskruvdragare 921.

Med 1/4"-sexkantsfattning.

- För spårskruvar
- Extra seghärdade för hög livslängd
- 1/4" sexkantsfattning
- För användning med Wera 921 slagskruvdragare

800 S spårbits för slagskruvdragare



| | EAN | | | | | | |
|-------------|---------|-----|-----|----|--------|--|---|
| Code | 4013288 | mm | mm | mm | | | |
| 05018140001 | 222398 | 0,8 | 4,0 | 70 | 2 3/4" | | 5 |
| 05018141001 | 222404 | 1,0 | 5,5 | 70 | 2 3/4" | | 5 |
| 05018142001 | 222411 | 1,2 | 6,5 | 70 | 2 3/4" | | 5 |

868 S innerfyrkantsbits för slagskruvdragare

Extra seghärdad bits för innerfyrkantsskruvar. Därigenom förhindras förtida brott på bitsen och livslängden ökar.

Lämplig för användning med Wera slagskruvdragare 921.

Med 1/4"-sexkantsfattning.

- För innerfyrkantsskruvar
- Extra seghärdade för hög livslängd
- 1/4" sexkantsfattning
- För användning med Wera 921 slagskruvdragare

868 S innerfyrkantsbits för slagskruvdragare



| | EAN | | | | | |
|-------------|---------|-----|----|--------|--|---|
| Code | 4013288 | | mm | | | |
| 05018171001 | 222626 | # 1 | 70 | 2 3/4" | | 5 |
| 05018172001 | 222633 | # 2 | 70 | 2 3/4" | | 5 |
| 05018173001 | 222640 | # 3 | 70 | 2 3/4" | | 5 |

Kraftform Kompakt 838 RA S Set 1

Spärrskruvmejselsats med 14 delar. Bitshandtag med intuitiv spärrfunktion. Snabbrotation påskyndar arbetet. Spärrmekanismen som är helt integrerad i greppet säkerställer mycket praktiskt och enkelt arbete. Ergonomisk omkoppling mellan höger-, vänster- och 0-läge. Kraftform Plus-grepp för ergonomiskt arbete som undviker blåsor och valkar. Magnetisk bitshållare för bits med 1/4"-sextantsfattning.

13 seghärdade bits för universell användning (krysspårsbits Philips och Pozidriv, TORX®, insex och spår), 50 mm lång; kemiskt nickelpläterade, delvis med verktygsväljare Take it easy: Med färgkodade fattningar och storleksstämpel för att snabbt hitta önskad bits.

- Extremt litet bitshandtag för bits med 1/4" sextantsfattning
- Integrerad spärrmekanism i greppet
- Det integrerade spärrhandtaget med tät stegning möjliggör snabbt och säkert arbete
- Hög arbetshastighet: Spärrmekanismen kan också användas för snabbrotation vid skruvning
- Ergonomisk intuitiv växling mellan höger-, vänster- och 0-läge
- Stark permanentmagnet i bitshållaren håller bitsen i ett säkert grepp
- Med verktygsväljare Take it easy: Färgkodning enligt profiler och storleksstämpel
- För montering på Wera 2go-systemet

Kraftform Kompakt 838 RA S Set 1



| Code | EAN | | |
|-------------|-------------------|---|---|
| 05051060001 | 4013288 229755 | | 1 |
| | | ● 838 RA S 1x 1/4"x102 | |
| | | ⊕ 851/4 BTZ 1x PH 1x50; 1x PH 2x50 | |
| | | ⊕ 855/4 BTZ 1x PZ 1x50; 1x PZ 2x50 | |
| | | ⊕ 867/4 TORX® BTZ 1x TX 10x50; 1x TX 15x50; 1x TX 20x50; 1x TX 25x50 | |
| | | ○ 840/4 BTZ 1x 2,5x50; 1x 3,0x50; 1x 4,0x50; 1x 5,0x50 | |
| | | ◐ 800/4 BTZ 1x 0,8x5,5x50 | |
| | | Kardborreband 70 1x 50,0x70,0 | |

Kraftform Kompakt 838 RA S Imperial Set 1



| Code | EAN | | |
|-------------|-------------------|---|---|
| 05051065001 | 4013288 229816 | | 1 |
| | | ● 838 RA S 1x 1/4"x102 | |
| | | ⊕ 851/4 BTZ 1x PH 1x50; 1x PH 2x50 | |
| | | ⊕ 867/4 TORX® BTZ 1x TX 10x50; 1x TX 15x50; 1x TX 20x50; 1x TX 25x50 | |
| | | ○ 840/4 Z 1x 9/64"x50; 1x 5/32"x50; 1x 3/16"x50; 1x 7/32"x50 | |
| | | ◐ 800/4 BTZ 1x 0,8x5,5x50 | |
| | | ◑ 868/4 1x # 1x50; 1x # 2x50 | |
| | | Kardborreband 70 1x 50,0x70,0 | |

Kraftform Kompakt 838 RA-R M Set 1

Spärrskruvmejselsats med 15 delar. Bitshandtag med intuitiv spärrfunktion. Spärrmekanismen (integrerad i handtaget) med tät stegning (36 tänder/returvinkel 10°) förenklar och accelererar skruvningen utan tidsödande omtag. Även snabbrotation är möjlig. Spärrmekanismen är helt integrerad i handtaget och säkerställer mycket praktiskt och behagligt arbete. Ergonomisk omkoppling mellan höger-, vänster- och 0-läge.

Kraftform Plus-grepp för behagligt ergonomiskt arbete utan blåsor och valkar. Magnetisk bitshållare för bits med 1/4"-sextantsfattning enligt din ISO 1173-C 6.3 och E 6.3 (ISO 1173).

Snabbfästet Rapidaptor möjliggör blixtnabba bitsbyten utan verktyg. Den starka permanentmagneten håller bitsen i ett säkert grepp. 13 seghärdade bits för universell användning (krysspår Phillips och Pozidriv, TORX®, spår och insex), 89 mm långa, kemiskt nickelpläterade.

- Bitshandtag med Rapidaptor-snabbfäste för bits med 1/4" sextantsfattning enligt DIN ISO 1173-C 6,3 och E 6,3 och Wera-fäste serie 1 och 4
- Rapidaptor-teknik för snabbt bitsbyte
- I robust vikfodral, kompatibelt med Wera 2go

Kraftform Kompakt 838 RA-R M Set 1



| Code | EAN | | |
|-------------|-------------------|--|---|
| 05051061001 | 4013288 229779 | | 1 |
| | | ● 838 RA-R M 1x 1/4"x123,5 | |
| | | ⊕ 851/4 Z 1x PH 1x89; 1x PH 2x89; 1x PH 3x89 ¹⁾ | |
| | | ⊕ 855/4 Z 1x PZ 1x89; 1x PZ 2x89; 1x PZ 3x89 ¹⁾ | |
| | | ⊕ 867/4 Z TORX® 1x TX 10x89; 1x TX 15x89; 1x TX 20x89; 1x TX 25x89 | |
| | | ○ 840/4 Z 1x 3,0x89; 1x 4,0x89; 1x 5,0x89 | |
| | | ◐ 800/4 Z 1x 1,0x5,5x89 | |
| | | Kardborreband 70 1x 50,0x70,0 | |

¹⁾Sexkantsklinga

Kraftform Kompakt 838 RA-R M Imperial Set 1



| Code | EAN | | |
|-------------|-------------------|--|---|
| 05051066001 | 4013288 229823 | | 1 |
| | | ● 838 RA-R M 1x 1/4"x123,5 | |
| | | ⊕ 851/4 Z 1x PH 1x89; 1x PH 2x89; 1x PH 3x89 ¹⁾ | |
| | | ⊕ 867/4 Z TORX® 1x TX 10x89; 1x TX 15x89; 1x TX 20x89; 1x TX 25x89 | |
| | | ○ 840/4 Z 1x 1/8"x89; 1x 5/32"x89; 1x 3/16"x89 | |
| | | ◐ 800/4 Z 1x 1,0x5,5x89 | |
| | | ◐ 868/4 1x # 1x89; 1x # 2x89; 1x # 3x89 | |
| | | Kardborreband 70 1x 50,0x70,0 | |

¹⁾Sexkantsklinga

Kraftform Kompakt Stubby magasin RA 1

Extra litet bitshandtag med extremt kort bitshållare för svåråtkomliga punkter. Med spärrfunktion och tätstegad för kort returvinkel.

Lättmanövrerad omkopplingsring (höger, fast, vänster) Inklusive 6 seghärdade universalbits som finns i ett magasin i handtaget.

Den starka permanentmagneten i bitshållaren håller bitsen säkert. Kraftform-greppet i 2-komponentsmaterial, med sin praktiska kombination av hårda och mjuka greppytor, tillåter ett fast grepp och exakt arbete.

Verktysväljare Take it easy: Med färgkodning av fattningen och storleksstämpel för enkel sökning av önskad bits.

- Kort och kompakt Stubby-form för arbete i trånga utrymmen med 6 bits i det integrerade magasinet
- Ergonomiskt Kraftform-grepp i 2-komponentsmaterial för precist arbete
- Tätstegad spärrfunktion för kort returvinkel, omkopplingsring (höger, fast, vänster)
- Oförlojbar och vridbar bitsmagasin för att enkelt hitta och säkert förvara bits
- Med verktygsväljare Take it easy: Färgkodning enligt profiler och storleksstämpel

Kraftform Kompakt Stubby magasin RA 1

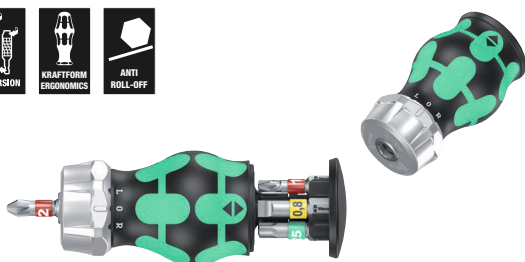

| Code | EAN | | |
|-------------|-------------------|---|--|
| 05008883001 | 4013288 221124 | | 1 |
| | | + | 851/1 BTZ PH 1x PH 1x25; 1x PH 2x25 |
| | | + | 867/1 TORX® BTZ 1x TX 15x25; 1x TX 20x25; 1x TX 25x25 |
| | | ● | 800/1 BTZ 1x 0,8x5,5x25 |

Kraftform Kompakt Stubby magasin RA 2

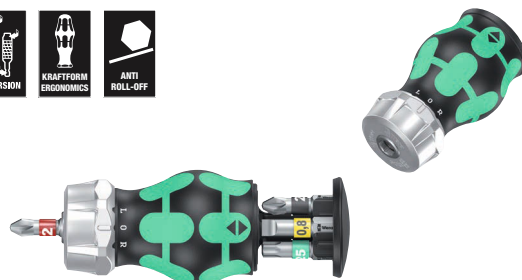

| Code | EAN | | |
|-------------|-------------------|---|--|
| 05008884001 | 4013288 221131 | | 1 |
| | | + | 851/1 BTZ PH 1x PH 1x25; 1x PH 2x25 |
| | | + | 855/1 BTZ PZ 1x PZ 1x25; 1x PZ 2x25 |
| | | + | 867/1 TORX® BTZ 1x TX 25x25 |
| | | ● | 800/1 BTZ 1x 0,8x5,5x25 |

Kraftform Kompakt Stubby magasin RA 3

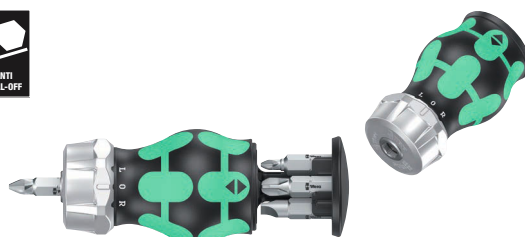

| Code | EAN | | |
|-------------|-------------------|---|--|
| 05008885001 | 4013288 221148 | | 1 |
| | | + | 851/1 Z PH 1x PH 1x25; 1x PH 2x25; 1x PH 3x25 |
| | | ● | 800/1 Z 1x 0,6x4,5x25; 1x 1,0x5,5x25; 1x 1,2x6,5x25 |

Kraftform Kompakt Stubby magasin RA 4

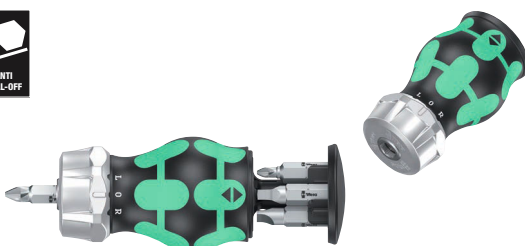

| Code | EAN | | |
|-------------|-------------------|---|---|
| 05008886001 | 4013288 221155 | | 1 |
| | | + | 851/1 Z PH 1x PH 1x25; 1x PH 2x25 |
| | | □ | 868/1 Z 1x # 1x25; 1x # 2x25 |
| | | ● | 800/1 Z 1x 1,0x5,5x25; 1x 1,2x6,5x25 |

Kraftform Kompakt Stubby magasin 1

Extra litet bitshandtag med kort bitshållare för svåråtkomliga punkter. Inklusive 6 bits som finns i ett magasin i handtaget. Med en total längd på endast 65 mm blir Kraftform Kompakt Stubby en riktig miniskruvsjälverkstad.

Den starka permanentmagneten i bitshållaren håller bitsen säkert. Kraftform-greppet i 2-komponentsmaterial, med sin praktiska kombination av hårda och mjuka greppytor, tillåter ett fast grepp och exakt arbete.

Verktysväljare Take it easy: Med färgkodning av fattningen och storleksstämpel för enkel sökning av önskad bits.

- Kort och kompakt Stubby-form för arbete i trånga utrymmen med 6 bits i det integrerade magasinet
- Ergonomiskt Kraftform-grepp i 2-komponentsmaterial för precist arbete
- 1/4" bitshållare med stark permanentmagnet
- Oförslorbart och vridbart bitsmagasin för att enkelt hitta och säkert förvara bits
- Med verktysväljare Take it easy: Färgkodning enligt profiler och storleksstämpel

Kraftform Kompakt Stubby magasin 2

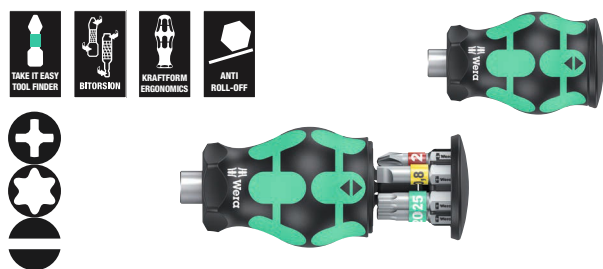

| Code | EAN | | |
|-------------|-------------------|---|--|
| 05008873001 | 4013288 217769 | | 1 |
| | | + | 851/1 BTZ PH 1x PH 1x25; 1x PH 2x25 |
| | | ⊕ | 867/1 TORX® BTZ 1x TX 15x25; 1x TX 20x25; 1x TX 25x25 |
| | | ⊖ | 800/1 BTZ 1x 0,8x5,5x25 |

Kraftform Kompakt Stubby magasin 3

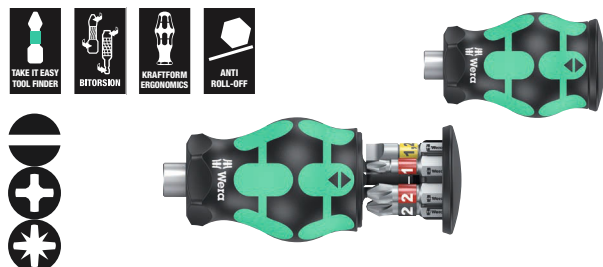

| Code | EAN | | |
|-------------|-------------------|---|---|
| 05008874001 | 4013288 217776 | | 1 |
| | | ⊖ | 800/1 BTZ 1x 0,8x5,5x25; 1x 1,2x6,5x25 |
| | | + | 851/1 BTZ PH 1x PH 1x25; 1x PH 2x25 |
| | | ⊕ | 855/1 BTZ PZ 1x PZ 1x25; 1x PZ 2x25 |

Kraftform Kompakt Stubby magasin 4

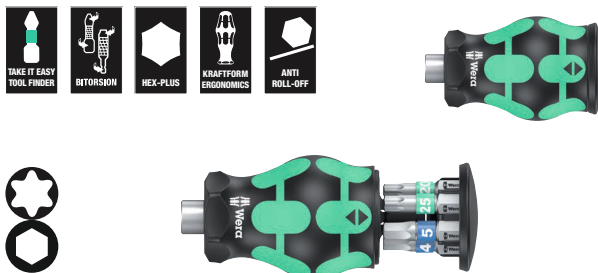

| Code | EAN | | |
|-------------|-------------------|---|--|
| 05008875001 | 4013288 217783 | | 1 |
| | | ⊕ | 867/1 TORX® BTZ 1x TX 15x25; 1x TX 20x25; 1x TX 25x25 |
| | | ⊖ | 840/1 BTZ Hex-Plus 1x 3,0x25; 1x 4,0x25; 1x 5,0x25 |

Kraftform Kompakt Stubby magasin 5

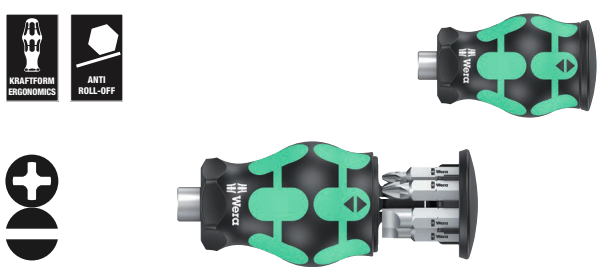

| Code | EAN | | |
|-------------|-------------------|---|--|
| 05008877001 | 4013288 219800 | | 1 |
| | | + | 851/1 Z PH 1x PH 1x25; 1x PH 2x25; 1x PH 3x25 |
| | | ⊖ | 800/1 Z 1x 0,6x4,5x25; 1x 1,0x5,5x25; 1x 1,2x6,5x25 |

Kraftform Kompakt Stubby magasin 6

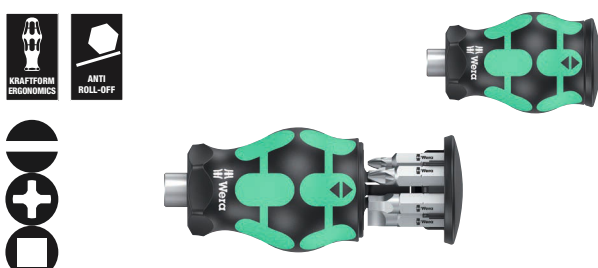

| Code | EAN | | |
|-------------|-------------------|---|---|
| 05008878001 | 4013288 219817 | | 1 |
| | | ⊖ | 800/1 Z 1x 1,0x5,5x25; 1x 1,2x6,5x25 |
| | | + | 851/1 Z PH 1x PH 1x25; 1x PH 2x25 |
| | | ⊖ | 868/1 Z 1x # 1x25; 1x # 2x25 |

Kraftform Kompakt Stubby 1

Grepp-/växelklingsystemet gör det möjligt att snabbt byta till den klinga som för tillfället behövs. Extra litet bitshandtag med kort klinga för svåråtkomliga punkter.

För bits med 1/4"-sextantsfattning enligt DIN ISO 1173-C 6,3 och Wera-fäste serie 1. Med stark permanentmagnet, som håller även stora och tunga skruvar på plats. Kraftform-greppet i 2-komponentsmaterial, med sin praktiska kombination av hårda och mjuka greppytor, tillåter ett fast grepp och exakt arbete. Högkvalitativa BiTorsion-bits med BiTorsionszon för att förhindra deformation av bitsspetsen vid höga belastningar.

Detta ökar produktivslängden betydligt. Kompakt och robust textilbox med låg vikt och liten volym. För montering på Wera 2go-systemet.

- Grepp-/växelklingsystemet gör det möjligt att snabbt byta till den klinga som för tillfället behövs
- Stubby-bitshandtag: Kort kompakt form för arbete i trånga utrymmen
- Ergonomiskt Kraftform-grepp i 2-komponentsmaterial för precist arbete
- Bits med BiTorsion-zon för att dämpa belastningstoppar
- Med verktygsväljare Take it easy: Färgkodning enligt profiler och storleksstämpel

Kraftform Kompakt Stubby 1

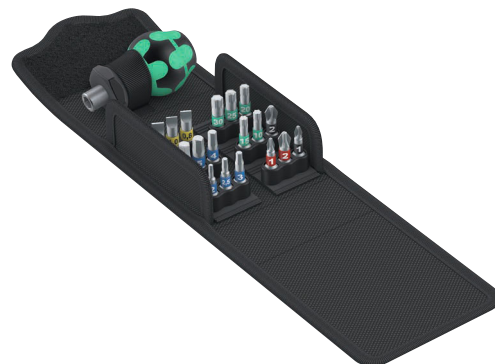

| Code | EAN | | |
|-------------|---------|--|---|
| | 4013288 | | |
| 05057471001 | 214553 | | 1 |
| | | 811/1 Stubby 1x 1/4" | |
| | | 851/1 BTZ 1x PH 1x25; 1x PH 2x25 | |
| | | 855/1 BTZ 1x PZ 1x25; 1x PZ 2x25 | |
| | | 867/1 TORX® BTZ 1x TX 10x25; 1x TX 15x25; 1x TX 20x25; 1x TX 25x25; 1x TX 30x25 | |
| | | 840/1 BTZ 1x 2,0x25; 1x 2,5x25; 1x 3,0x25; 1x 4,0x25; 1x 5,0x25; 1x 5,5x25 | |
| | | 800/1 BTZ 1x 0,8x5,5x25; 1x 1,0x5,5x25; 1x 1,2x6,5x25 | |
| | | Kardborreband 70 1x 50,0x70,0 | |

Bicycle Set 11

Stubbmagasin för snabba ingrepp på cyklar. Extra litet bitshandtag med kort bitshållare för svåråtkomliga punkter. Inklusive 7 bits av rostfritt stål, varav 6 finns i ett magasin i handtaget och 1 i bitshållaren.

Kraftform-greppet i 2-komponentsmaterial, med sin praktiska kombination av hårda och mjuka greppytor, tillåter ett fast grepp och exakt arbete. Verktygsväljare Take it easy: Med färgkodning av fattningen och storleksstämpel för enkel sökning av önskad bits.

- Kort och kompakt Stybby-form för arbete i trånga utrymmen, med 7 medföljande bits
- Ergonomiskt Kraftform-grepp i 2-komponentsmaterial för precist arbete
- Rostfritt stål bits
- Oförlorbart och vridbart bitsmagasin för att enkelt hitta och säkert förvara bits
- Med verktygsväljare Take it easy: Färgkodning enligt profiler och storleksstämpel

Bicycle Set 11



| Code | EAN | | |
|-------------|-------------------|---|---|
| 05004179001 | 4013288 220714 | | 1 |
| | | + | 3851/1 TS PH 1x PH 1x25 |
| | | ⊗ | 3867/1 TS TORX® 1x TX 10x25; 1x TX 25x25 |
| | | ○ | 3840/1 TS 1x 2,5x25; 1x 3,0x25; 1x 4,0x25; 1x 5,0x25 |

Bicycle Set 5

Extra litet bitshandtag med extremt kort bitshållare för svåråtkomliga punkter. Med spärrfunktion och tätstegad för kort returvinkel.

Lättmanövrerad omkopplingsring (höger, fast, vänster). Inklusive 7 bits av rostfritt stål, varav 6 finns i ett magasin i handtaget och 1 i bitshållaren.

Den starka permanentmagneten i bitshållaren håller bitsen säkert. Kraftform-greppet i 2-komponentsmaterial, med sin praktiska kombination av hårda och mjuka greppytor, tillåter ett fast grepp och exakt arbete.

Verktygsväljare Take it easy: Med färgkodning av fattningen och storleksstämpel för enkel sökning av önskad bits.

- Kort kompakt Stubby-form med magasin för arbete i trånga utrymmen, inkl. 7 bits av rostfritt stål
- Ergonomiskt Kraftform-grepp i 2-komponentsmaterial för precist arbete
- Tätstegad spärrfunktion för kort returvinkel, omkopplingsring (höger, fast, vänster)
- Oförlorbart och vridbart bitsmagasin för att enkelt hitta och säkert förvara bits
- Med verktygsväljare Take it easy: Färgkodning enligt profiler och storleksstämpel

Bicycle Set 5

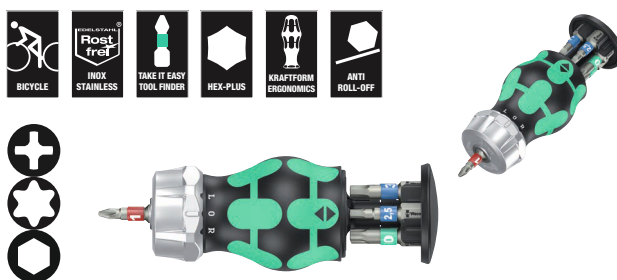

| Code | EAN | | |
|-------------|-------------------|---|---|
| 05004185001 | 4013288 221162 | | 1 |
| | | + | 3851/1 TS PH 1x PH 1x25 |
| | | ⊗ | 3867/1 TS TORX® 1x TX 10x25; 1x TX 25x25 |
| | | ○ | 3840/1 TS 1x 2,5x25; 1x 3,0x25; 1x 4,0x25; 1x 5,0x25 |

Kraftform Kompakt W 1 underhåll

Kompakt verktygssats med de 35 viktigaste skruvverktögen, för underhållsarbeten inom- och utomhus.

Med VDE-skaft samt 12 VDE-klingsor. 1 Joker dubbelnöckel med hållarfunktion, ändanslag, liten returvinkel och extremt fin tandning. Med det ofattbart snabba 1/4" spärrskaftet Zyklop Speed samt tillbehör. 8 hand- och maskinhylsor, storlekar 5,5–13. 1 universalsbitshållare, 7 25 mm bits, 1 skruvhållare för att hålla fast skruvar, 1 enpolig fasprovare 247. Mycket robust textillåda med hög livslängd.

Kan placeras upprätt för översiktlig förvaring i verkstadshyllan. Extra gott ytskydd genom yttermaterial av textil. Låg vikt och volym för enkel transport.

- Otroligt snabba Zyklop Speed-spärrhandtaget med svängbart spärrhuvud och 5 definierade fixeringar
- Hand- och maskinhylsor (ej slag) med kulspärrspår och räffling i bakre änden för bättre grepp
- Joker U-dubbelnöckel med hållarfunktion, ändanslag, liten returvinkel och greppande tänder
- VDE-isolerat Kraftform-skaft och växelklingsor med reducerad klingdiameter
- VDE-växelklingsor (157 mm långa) med praktisk snabbrotation, rullstopp och verktygsväljare "Take it easy": färgkodning efter profiler och lasergraverad storleksmärkning
- Sats i robust textillåda

Kraftform Kompakt W 1 underhåll



| Code | EAN | | |
|-------------|---------|---|---|
| | 4013288 | | |
| 05135926001 | 178336 | | 1 |
| | | 817 VDE 1x 9x98 | |
| | | Kraftform Kompakt VDE 60 i Take it easy 1x 0,4x2,5x157 | |
| | | Kraftform Kompakt VDE 60 iS Take it easy 1x 0,6x3,5x157; 1x 0,8x4,0x157; 1x 1,0x5,5x157 | |
| | | Kraftform Kompakt VDE 62 iS Take it easy 1x PH 1x157; 1x PH 2x157 | |
| | | Kraftform Kompakt VDE 65 iS Take it easy 1x PZ 1x157; 1x PZ 2x157 | |
| | | Kraftform Kompakt VDE 67 i TORX® Take it easy 1x TX 10x157 | |
| | | Kraftform Kompakt VDE 67 iS TORX® Take it easy 1x TX 15x157; 1x TX 20x157; 1x TX 25x157 | |
| | | 1440 1x 4,5-6,0x41,0 | |
| | | 247 1x 0,5x3,0x70 | |
| | | 6002 Joker Double 1x 10x13x167 | |
| | | 8000 A 1x 1/4"x152,0 | |
| | | 8784 A1 1x 1/4"x1/4"x37,0 | |
| | | 8794 SA 1x 1/4"x75,0 | |
| | | 8790 HMA 1x 5,5x23,0; 1x 6,0x23,0; 1x 7,0x23,0; 1x 8,0x23,0; 1x 10,0x23,0; 1x 11,0x23,0; 1x 12,0x23,0; 1x 13,0x23,0 | |
| | | 893/4/1 K 1x 1/4"x50 | |
| | | 855/1 Z 1x PZ 1x25; 1x PZ 2x25 | |
| | | 840/1 Z 1x 3,0x25; 1x 4,0x25; 1x 5,0x25; 1x 6,0x25 | |
| | | 867/1 TORX® 1x TX 25x25 | |
| | | Kardborreband 240 1x 50,0x240,0 | |

^{*)}Produkten säljs inte i USA och Kanada.

Kraftform Kompakt W 2 underhåll



| Code | EAN | | |
|-------------|--------|--|---|
| 05135870001 | 209542 | | 1 |
| | | 817 VDE 1x 9x98 | |
| | | Kraftform Kompakt VDE 60 i Take it easy 1x 0,4x2,5x157 | |
| | | Kraftform Kompakt VDE 60 iS Take it easy 1x 0,6x3,5x157; 1x 0,8x4,0x157; 1x 1,0x5,5x157 | |
| | | Kraftform Kompakt VDE 62 iS Take it easy 1x PH 1x157; 1x PH 2x157 | |
| | | Kraftform Kompakt VDE 67 i TORX® Take it easy 1x TX 10x157 | |
| | | Kraftform Kompakt VDE 67 iS TORX® Take it easy 1x TX 15x157; 1x TX 20x157; 1x TX 25x157 | |
| | | Kraftform Kompakt VDE 65 iS Take it easy 1x PZ 1x157; 1x PZ 2x157 | |
| | | 1440 1x 4,5-6,0x41,0 | |
| | | 335 1x 0,4x2,5x60 ¹⁾ | |
| | | 6002 Joker Double 1x 10x13x167 | |
| | | 8000 A 1x 1/4"x152,0 | |
| | | 8784 A1 1x 1/4"x1/4"x37,0 | |
| | | 8794 SA 1x 1/4"x75,0 | |
| | | 8790 HMA 1x 5,5x23,0; 1x 6,0x23,0; 1x 7,0x23,0; 1x 8,0x23,0; 1x 10,0x23,0; 1x 11,0x23,0; 1x 12,0x23,0; 1x 13,0x23,0 | |
| | | 893/4/1 K 1x 1/4"x50 | |
| | | 851/1 Z 1x PH 1x25; 1x PH 2x25 | |
| | | 840/1 Z 1x 3,0x25; 1x 4,0x25; 1x 5,0x25; 1x 6,0x25 | |
| | | 867/1 TORX® 1x TX 25x25 | |
| | | Kardborreband 240 1x 50,0x240,0 | |

¹⁾ej Lasertip

Kraftform Kompakt W Imperial 1 underhåll



| Code | EAN | | |
|-------------|--------|---|---|
| 05135871001 | 209559 | | 1 |
| | | 817 VDE 1x 9x98 | |
| | | Kraftform Kompakt VDE 60 i Take it easy 1x 0,4x2,5x157 | |
| | | Kraftform Kompakt VDE 60 iS Take it easy 1x 0,6x3,5x157; 1x 0,8x4,0x157; 1x 1,0x5,5x157 | |
| | | Kraftform Kompakt VDE 62 iS Take it easy 1x PH 1x157; 1x PH 2x157 | |
| | | Kraftform Kompakt VDE 67 i TORX® Take it easy 1x TX 10x157 | |
| | | Kraftform Kompakt VDE 67 iS TORX® Take it easy 1x TX 15x157; 1x TX 20x157; 1x TX 25x157 | |
| | | Kraftform Kompakt VDE 68 iS Take it easy 1x # 1x157; 1x # 2x157 | |
| | | 335 1x 0,4x2,5x60 ¹⁾ | |
| | | 1440 1x 4,5-6,0x41,0 | |
| | | 6000 Joker Imperial 1x 1/2"x177 | |
| | | 8000 A 1x 1/4"x152,0 | |
| | | 8790 HMA 1x 7/32"x23,0; 1x 1/4"x23,0; 1x 9/32"x23,0; 1x 5/16"x23,0; 1x 3/8"x23,0; 1x 7/16"x23,0; 1x 1/2"x23,0; 1x 9/16"x23,0 | |
| | | 8784 A1 1x 1/4"x1/4"x37,0 | |
| | | 8794 SA 1x 1/4"x75,0 | |
| | | 893/4/1 K 1x 1/4"x50 | |
| | | 851/1 Z 1x PH 1x25; 1x PH 2x25 | |
| | | 840/1 Z 1x 1/8"x25; 1x 5/32"x25; 1x 7/32"x25; 1x 1/4"x25 | |
| | | 867/1 TORX® 1x TX 25x25 | |
| | | Kardborreband 240 1x 50,0x240,0 | |

¹⁾ej Lasertip

Kraftform Kompakt H 1 Trä

Kompakt verktygssats med de 41 viktigaste skruvverktygen för arbete i trä, med det robusta bitsspärskaftet Zyklus Mini med förlängning och hylsadapter, 8 hand- och maskinhylsor storlek 5,5–13. 1 spärskaft 816 RA med spärrfunktion, tätstegad för kort returvinkel, omkopplingsring (höger, fast, vänster), maximalt moment 50 Nm och bitshållare med Rapidaptor-teknik.

1 universell bitshållare, 6 bits med längden 25 mm, 16 bits med längden 89 mm, 5 träspiralborrbits med diameter 3–8 mm, 1 skruvhållare för att hålla fast skruvar, 1 enpolig fasprovare 247. Mycket robust textillåda med hög livslängd, kan placeras upprätt för översiktlig förvaring i verkstadshyllan, extra gott ytskydd med textilmaterial. Låg vikt och volym för enkel transport.

- Robust Zyklus Mini-spärrhandtag för bits och hylsor
- Moment över 65 Nm med tätstegad spärrmekanik och kort returvinkel på 6°
- Spärskruvmejsel med Rapidaptor-teknik för blixtnabbt bitsbyte
- Högkvalitativa träspiralborr-bits för borring i barrträ, lövträ och belagda skivmaterial
- Sats i robust textillåda

Kraftform Kompakt H 1 Trä



| Code | EAN | | |
|-------------|-------------------|--|---|
| 05135939001 | 4013288 178350 | | 1 |
| | | ● 816 RA 1x 1/4"x142,0 | |
| | | ● 8001 A 1x 1/4"x87,0 | |
| | | ○ 870/1 1x 1/4"x25 ¹⁾ | |
| | | ● 8794 SA 1x 1/4"x75,0 | |
| | | ● 8790 HMA 1x 5,5x23,0; 1x 6,0x23,0; 1x 7,0x23,0; 1x 8,0x23,0; 1x 10,0x23,0; 1x 12,0x23,0; 1x 13,0x23,0 | |
| | | ● 893/4/1 K 1x 1/4"x50 | |
| | | ⊕ 851/4 Z PH 1x PH 1x89; 1x PH 2x89; 1x PH 3x89 | |
| | | ⊕ 855/4 Z PZ 1x PZ 1x89; 1x PZ 2x89; 1x PZ 3x89 | |
| | | ⊕ 855/1 Z PZ 1x PZ 1x25; 1x PZ 2x25; 1x PZ 3x25 | |
| | | ⊕ 867/4 Z TORX® BO 1x TX 10x89; 1x TX 15x89; 1x TX 20x89; 1x TX 25x89; 1x TX 30x89 | |
| | | ⊕ 867/1 TORX® 1x TX 20x25; 1x TX 25x25 | |
| | | ○ 840/4 Z Hex-Plus 1x 3,0x89; 1x 4,0x89; 1x 5,0x89; 1x 6,0x89 | |
| | | ● 800/4 Z 1x 1,0x5,5x89 | |
| | | ● 800/1 Z 1x 1,0x5,5x25 | |
| | | ⊗ 849 HSS 1x 3,0x70,0; 1x 4,0x74,0; 1x 5,0x85,0; 1x 6,0x95,0; 1x 8,0x110,0 | |
| | | ● 247 1x 0,5x3,0x70 | |
| | | 1441 1x 4,5 - 6,0x41,0 | |

¹⁾ Med kula, för handmanövrerade hylsmejselinsatser
²⁾ Produkten säljs inte i USA och Kanada.

Kraftform Kompakt M 1 Metall

Kompakt verktygssats med de 39 viktigaste skruvvertygen, för metallarbete. Med det otroligt snabba 1/4" spärskaflet Zyklus Speed samt tillbehör: 7 hand- och maskinhylsor storlek 5,5–13; 1 bitshandtag. 13 bits med längden 89 mm, 6 kombi-gäng-tapp-bits, 6 metallspiralborr-bits med diameter 3–10 mm.

1 skruvhållare för att hålla fast skruvar, 1 enpolig fasprovare 247. mycket robust textillåda med hög livslängd, kan placeras upprätt för översiktlig förvaring i verkstadshyllan, extra gott ytskydd med textilmaterial. Låg vikt och volym för enkel transport.

Kraftform Kompakt M 1 Metall



| Code | EAN | | |
|-------------|-------------------|--|---|
| 05135928001 | 4013288 178367 | | 1 |
| | | 8000 A 1x 1/4"x152,0 | |
| | | 8794 LA 1x 1/4"x150,0 | |
| | | 8794 A 1x 1/4"x56,0 | |
| | | 8784 A1 1x 1/4"x1/4"x37,0 | |
| | | 816 R 1x 1/4"x119 | |
| | | 8790 HMA 1x 5,5x23,0; 1x 6,0x23,0; 1x 7,0x23,0; 1x 8,0x23,0; 1x 10,0x23,0; 1x 12,0x23,0; 1x 13,0x23,0 | |
| | | 851/4 Z PH 1x PH 1x89; 1x PH 2x89; 1x PH 3x89 | |
| | | 840/4 Z Hex-Plus 1x 3,0x89; 1x 4,0x89; 1x 5,0x89; 1x 6,0x89 | |
| | | 867/4 Z TORX® 1x TX 10x89; 1x TX 15x89; 1x TX 20x89; 1x TX 25x89; 1x TX 30x89 | |
| | | 800/4 Z 1x 1,0x5,5x89 | |
| | | 847 HSS 1x 2,5x36,0; 1x 3,3x39,0; 1x 4,2x41,0; 1x 5,0x44,0; 1x 6,8x51,0; 1x 8,5x59,0 | |
| | | 848 HSS 1x 3,0x38,0; 1x 4,0x44,0; 1x 5,0x50,0; 1x 6,0x50,0; 1x 8,0x51,0; 1x 10,0x54,0 | |
| | | 1441 1x 4,5 - 6,0x41,0 | |
| | | 247 1x 0,5x3,0x70 | |

^{*)}Produkten säljs inte i USA och Kanada.

Kraftform Kompakt SH 1 sanitet/värme/rör

Kompakt verktygssats med de 25 viktigaste skruvverktögen före sanitets- och värmearbete. Med 2 JOKER U-nycklar, 1/4" spärrskaft Zyklus samt tillbehör, 6 x 89 mm bits, 5 flerkomponents Kraftform Plus-skruvmejslar och enpolig fasprovare.

Två Joker U-ringspärrnycklar med speciell fasthållningsplatta för att förhindra att skruven glider eller tappas, samt för större överförbar kraft. 1 Zyklus-spärrskaft 8000 A (1/4") för snabbt och kraftfullt arbete, 3 Zyklus-hylsor 8790 HMA för hand- och maskinskrivning, 1 Zyklus-adapter 8784 A1 för bits, 6 TORX® HF bits 867/4 med hållarfunktion för TORX®-skruvar för säkert tillförande utan förlust av skruvar. 1 enpolig fasprovare 247. 2 Kraftform serie 100 spårskruvmejsel 160 i och 160 iS för säkert arbete upp till 1 000 Volt (160 iS med reducerad klingdiameter och integrerad skyddsisolering, som gör det enkelt att komma åt djupsittande skruvar och fjädrar).

1 Kraftform skruv- och huggmejsel 932 A (spår) med genomgående sexkantsklinga och integrerad slagyta för skruvning och lättare mejsling. 2 hylsskruvmejsel 395 HO med ihåligt skaft för att dra åt eller lossa skruvar på långa bultar liksom hårt sittande skruvförband.

Verktygsväljare "Take it easy" med färgkodning enligt profil och storleksstämpel – för enkelt och snabbt val av rätt verktyg.

- U-ringspärrnycklar Joker med speciell fasthållningsplatta mot glidning/förlust av skruv
- Zyklus Speed-spärrhandtag för snabbt och kraftfullt arbete
- Isolerad Kraftform VDE spårskruvmejsel för säkert arbete upp till 1 000 Volt
- Kraftform skruv- och huggmejsel med genomgående sexkantsklinga och integrerad slagyta
- Hylsskruvmejsel med ihåligt skaft för långa bultar

Kraftform Kompakt SH 1 sanitet/värme/rör



| Code | EAN | | |
|-------------|-------------------|--|---|
| 05135927001 | 4013288 170132 | | 1 |
| | | 6000 Joker 1x 10x159; 1x 13x177 | |
| | | 8000 A 1x 1/4"x152,0 | |
| | | 8790 HMA 1x 7,0x23,0; 1x 10,0x23,0; 1x 13,0x23,0 | |
| | | 8784 A1 1x 1/4"x1/4"x37,0 | |
| | | 867/4 TORX® HF 2x TX 20x50; 2x TX 25x50; 1x TX 30x50; 1x TX 40x50 ¹⁾ | |
| | | 851/4 Z PH 1x PH 1x89; 1x PH 2x89 | |
| | | 840/4 Z Hex-Plus 1x 3,0x89; 1x 4,0x89; 1x 5,0x89; 1x 6,0x89 ²⁾ | |
| | | 247 1x 0,5x3,0x70 | |
| | | 160 iS 1x 0,6x3,5x100 | |
| | | 160 i VDE 1x 1,0x5,5x125 | |
| | | 932 A 1x 1,2x7,0x125 | |
| | | 395 HO 1x 10,0x90; 1x 13,0x90 | |

¹⁾ Produkten säljs inte i USA och Kanada.

²⁾ Genomgående sexkant; ej "Take it easy".

³⁾ Hexagonal klinga.

Kraftform Kompakt SH 2 sanitet/värme/rör

- 15 skruvningsverktyg för VVS/uppvärmning i kompakt och robust Wera Textilbox
- U-ringspärrnycklar Joker med speciell fasthållningsplatta mot glidning/förlust av skruv
- Isolerad Kraftform VDE spårskruvmejsel för säkert arbete upp till 1 000 Volt
- Kraftform skruv- och huggmejsel med genomgående sexkantsklinga och integrerad slagyta
- Hylsskruvmejsel med ihåligt skaft för långa bultar
- VDE-isolerat Kraftform-skaft och växelringor med reducerad klingdiameter
- VDE-växelringor (157 mm långa) med praktisk snabbrotation, rullstopp och verktygsväljare "Take it easy": färgkodning efter profiler och lasergraverad storleksmärkning

Kraftform Kompakt SH 2 sanitet/värme/rör



| Code | EAN | | | |
|-------------|--------|---|---|---|
| 05136026001 | 204387 | | | 1 |
| | | ● | 395 H0 1x 10,0x90; 1x 13,0x90 | |
| | | ● | 932 A 1x 1,2x7,0x125 | |
| | | | 6001 Joker Switch 1x 10x159; 1x 13x179 | |
| | | ○ | 950 SPKL HF Multicolour 1x 3,0x123; 1x 4,0x137; 1x 5,0x154; 1x 6,0x172 | |
| | | ● | 817 VDE 1x 9x98 | |
| | | + | Kraftform Kompakt VDE 62 iS Take it easy 1x PH 1x157; 1x PH 2x157 | |
| | | — | Kraftform Kompakt VDE 60 iS Take it easy 1x 0,6x3,5x157; 1x 1,0x5,5x157 | |
| | | ● | 247 1x 0,5x3,0x70 | |
| | | | Kardborreband 240 1x 50,0x240,0 | |

^{*)}Produkten säljs inte i USA och Kanada.

Kraftform Kompakt F 1 skruvverktygssats för fönstertillverkare

Kompakt skruvningsverktygssats med de 36 viktigaste verktygen för fönstertillverkning.

- Högkvalitativ universalverktygssats med 36 delar för professionella fönstertillverkare
- Bitshandtag 393 S, extra smalt med böjligt skaft, för arbete i svåråtkomliga utrymmen
- Hylsmejsel- och bitsortiment i högkvalitativ Wera-kvalitet, skräddarsytt för alla typer av fönstertillverkning.
- I kompakt och stabil verktygsbox av textilmaterial, kompatibel med Wera 2go

Kraftform Kompakt F 1 skruvverktygssats för fönstertillverkare



| Code | EAN | | | |
|-------------|--------|---|--|---|
| 05134013001 | 217721 | | | 1 |
| | | ● | 393 S 1x 1/4"x173,5 | |
| | | ● | 813 1x 1/4"x78 | |
| | | ○ | 8001 A 1x 1/4"x87,0 | |
| | | ○ | 870/1 1x 1/4"x25 ¹⁾ | |
| | | ○ | 8794 SA 1x 1/4"x75,0 | |
| | | ○ | 8790 HMA 1x 7,0x23,0; 1x 8,0x23,0; 1x 10,0x23,0; 1x 13,0x23,0 | |
| | | + | 851/4 TZ PH 1x PH 1x50; 1x PH 2x50; 1x PH 3x50 | |
| | | + | 867/4 Z TORX® 1x TX 8x50; 1x TX 10x50; 1x TX 15x50; 1x TX 20x50; 1x TX 25x50; 1x TX 30x50 | |
| | | ○ | 840/4 Z Hex-Plus 1x 2,0x50; 1x 2,5x50; 1x 3,0x50; 1x 4,0x50; 1x 5,0x50; 1x 6,0x89 | |
| | | ○ | 950 SPKL Multicolour 1x 2,0x101; 1x 2,5x112 | |
| | | ○ | 950 SPKL HF Multicolour 1x 3,0x123; 1x 4,0x137; 1x 5,0x154 | |
| | | + | 967 SXL TORX® HF Multicolour 1x TX 8x90; 1x TX 10x112; 1x TX 15x123; 1x TX 20x137; 1x TX 25x154; 1x TX 30x195 | |
| | | | 6004 Joker S 1x 10-13x7/16"-1/2"x154 | |

¹⁾Med kula, för handmanövrerade hylsmejselinsatser

9532 Kedjebrytar-verkstadssats

Verktygssats med 18 delar för cykelverkstaden. Med bitsspärrhandtag Zyklop Mini och bitshandtaget och de 89 mm och 25 mm långa bitserna kan skruvar av typ insex, TORX® och Phillips krysspår hanteras.

Med den medföljande kedjebrytaren och -hållaren med utbytbart nitstift kan cykelkedjor öppnas och stängas (lämplig för kedjor till cyklar med 1 till 12 växlar). Kedjelåstången gör det enkelt att öppna och stänga kedjor med kedjelås.

- Verktygssats för cykelverkstaden
- Med Wera bitsspärrhandtag Zyklop Mini 1, bitsspärrhandtag 816 R, 1 kedjebrytare, 1 kedjehållare, reservdelssats kedjebrytarstift, 1 kedjelåstång, 10 bits med 89 mm längd, 2 bits med 25 mm längd
- Med kedjebrytare och -hållare med utbytbart nitstift för öppning och stängning av cykelkedjor. Lämplig för kedjor till cyklar med 1 till 12 växlar
- Kedjelåstång för öppning och stängning av kedjor med kedjelås
- I robust vikfordral

9532 Kedjebrytar-verkstadssats



| Code | EAN | | |
|-------------|--------|--|---|
| 05136042001 | 229571 | | 1 |
| | | ● 8001 A 1x 1/4"x87,0 | |
| | | ● 816 R 1x 1/4"x119 | |
| | | ⊕ 851/4 Z 1x PH 1x89; 1x PH 2x89 | |
| | | ⊕ 867/4 Z TORX® 1x TX 10x89; 1x TX 25x89 | |
| | | ○ 840/4 Z 1x 2,0x89; 1x 2,5x89; 1x 3,0x89; 1x 4,0x89; 1x 5,0x89; 1x 6,0x89 ¹⁾ | |
| | | ○ 840/1 Z 1x 5,0x25; 1x 8,0x25 | |
| | | 9512 Kedjekrok | |
| | | 9513 Kedjebrytare | |
| | | 9533 Kedjelåstång 1x 167,5 | |
| | | 9534 3x 15,0 | |

¹⁾Sexkantssklinga

9100 Gitarr-verktygssats

Gitarr-verktygssats: Satsen innehåller alla verktyg som behövs för justering av gitarrer samt underhålls- och reparationsarbete. Wera L-nycklar i rostfritt stål med Hex-Plus-Profil (storl. 1,5; 2,0; 2,5 och 5,0 samt i tumstorlekarna 1/8", 5/32" och 3/16").

Weras 89 mm långa bits i rostfritt stål för insexskruvar (storl. 1,5; 2,0 och 2,5), Kraftform-handtag för 1/4"-bits, 1/4"-bits i rostfritt stål för spårskruvar (storl. 1,8 x 12 x 41 mm; 0,6 x 3,5 x 89 mm samt 1,2 x 8,0 x 89 mm), krysspårsskruvar (storl. PH 1 x 89 mm, PH 2 x 89 mm) och insexskruvar (storl. 0,05" x 25 mm), Wera-adaptor för handtag (1/4"-sexkantshållare på handtaget till 1/4"-fyrkant hos hylsorna), Wera Zyklop-hylsor (storl. 10 och 1/2"), stränggev med 1/4"-sexkant för användning i handtaget, Knipex® strängskärare, bladmått, ingångsjack, 2 plektrum.

9100 Gitarr-verktygssats



| Code | EAN | | |
|-------------|--------|--|---|
| 05134015001 | 211675 | | 1 |
| | | ● 815 R 1x 1/4"x119 | |
| | | ⊕ 3851/4 1x PH 1x89; 1x PH 2x89 | |
| | | ● 3800/1 TS 1x 1,8x12,0x41 | |
| | | ● 3800/4 1x 0,6x3,5x89; 1x 1,2x8,0x89 | |
| | | ○ 3840/1 TS 1x 0,05"x25 | |
| | | ○ 3950 PKL 1x 1,5x90; 1x 2,0x101; 1x 2,5x112; 1x 3,0x123; 1x 4,0x137; 1x 5,0x154 | |
| | | ○ 3950 PKL Imperial 1x 1/8"x123; 1x 5/32"x137; 1x 3/16"x154 | |
| | | ○ 870/1 1x 1/4"x25 ¹⁾ | |
| | | ● 8790 HMA 1x 10,0x23,0; 1x 7/16"x23,0 | |
| | | ● 8790 HMA Deep 1x 1/2"x50,0 | |
| | | 9103 | |
| | | 9105 | |
| | | 9104 | |
| | | 9101 | |
| | | 9102 | |
| | | 9110 | |
| | | KNIPEX® 74 01 140 | |
| | | Kardborreband 120 1x 50,0x120,0 | |

¹⁾Med kula, för handmanövrerade hylsmejselinsatser

838 RA-R M bitshandtag med spärrfunktion, 1/4"

Högkvalitativt bitshandtag. Kraftform Plus-grepp för behagligt ergonomiskt arbete utan blåsor och valkar. Hårda greppzoner för hög arbetshastighet, mjuka greppzoner för hög vridmomentöverföring.

För bits med 1/4"-sexkantsfattning enligt DIN ISO 1173-C 6,3.

- Bitshandtag med Rapidaptor-snabbfäste för bits med 1/4" sexkantsfattning enligt DIN ISO 1173-C 6,3 och E 6,3 och Wera-fäste serie 1 och 4
- Integrerad spärrmekanism i greppet
- Det integrerade spärrhandtaget med tät stegning möjliggör snabbt och säkert arbete
- Hög arbetshastighet: Spärrmekanismen kan också användas för snabbrotation vid skruvning
- Ergonomisk intuitiv växling mellan höger-, vänster- och 0-läge
- Rapidaptor-teknik för snabbt bitsbyte
- För bits med 1/4" sexkantsfattning enligt DIN ISO 1173-C 6,3 och E 6,3
- Flerkomponents Kraftform-grepp för snabb och ergonomisk skruvning
- Med sexkantigt rullstopp mot ivägrullning
- Magnetisk

838 RA-R M bitshandtag med spärrfunktion, 1/4"



| Code | EAN | Hex | Length | Width | Weight | Quantity |
|-------------|--------|------|--------|-------|--------|----------|
| 05051493001 | 229748 | 1/4" | 123,5 | 98 | | 1 |

838 RA S bitshandtag med spärrfunktion, 1/4"

Högkvalitativt bitshandtag. Kraftform Plus-grepp för behagligt ergonomiskt arbete utan blåsor och valkar. Hårda greppzoner för hög arbetshastighet, mjuka greppzoner för hög vridmomentöverföring.

För bits med 1/4"-sexkantsfattning enligt DIN ISO 1173-C 6,3.

- Extremt litet bitshandtag för bits med 1/4" sexkantsfattning
- Integrerad spärrmekanism i greppet
- Det integrerade spärrhandtaget med tät stegning möjliggör snabbt och säkert arbete
- Hög arbetshastighet: Spärrmekanismen kan också användas för snabbrotation vid skruvning
- Ergonomisk intuitiv växling mellan höger-, vänster- och 0-läge
- Stark permanentmagnet i bitshållaren håller bitsen i ett säkert grepp
- Universalhållare för bits med 1/4" sexkantsfattning
- Flerkomponents Kraftform-grepp för snabb och ergonomisk skruvning
- Magnetisk

838 RA S bitshandtag med spärrfunktion, 1/4"



| Code | EAN | Hex | Length | Width | Weight | Quantity |
|-------------|--------|------|--------|-------|--------|----------|
| 05051492001 | 229731 | 1/4" | 102 | 84 | | 1 |



Rapidaptor – det kompakta funktionella miraklet

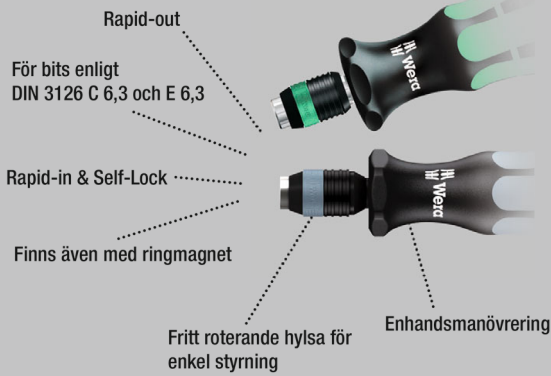

Högkvalitativt skaft för bits av rostfritt stål, förebygger extern rost. Snabbfästet Rapidaptor tillåter blixtnabbt bitsbyte utan hjälpverktyg.

Kraftform Plus-grepp för behagligt ergonomiskt arbete, utan blåsor och valkar. Hårda greppzoner för hög arbetshastighet, medan mjuka greppzoner garanterar hög momentöverföring.

För bits med 1/4" sexkantsfattning enligt DIN ISO 1173-C 6,3 och E 6,3 (ISO 1173).

- Lösning på problemet med extern rost: Skruva i rostfritt stål med rostfritt stål!
- Bitshandtag med Rapidaptor-snabbfäste, rostfritt stål
- Säker fasthållning av bits
- Snabbare bitsbyte
- Frihjulshylsa för styrning vid maskinskruvning

Kraftform Stainless – Rostfritt stål-material som förebygger extern rost

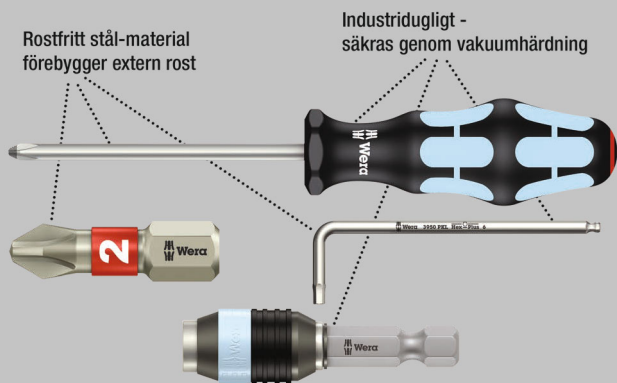

3816 R Bitshandtag med Rapidaptor-snabbfäste, rostfritt stål



| | | | | | | | | |
|-------------|---------|------|-----|--|--|--|--|---|
| | EAN | | | | | | | |
| Code | 4013288 | | mm | | | | | |
| 05051465001 | 127570 | 1/4" | 119 | | | | | 5 |

817 R Bitshandtag med Rapidaptor-snabbfäste

Högkvalitativt bitshandtag. Bajonettklingan med snabbväxlingsfattning kan fällas in i greppet för att möjliggöra snabbt manuellt arbete även när arbetsutrymmet är begränsat.

Snabbfästet Rapidaptor tillåter blixtnabbt bitsbyte utan hjälpverktyg. Den starka permanentmagneten håller bitsen som i ett skruvstäd. Kraftform Plus-grepp för behagligt ergonomiskt arbete, utan blåsor och valkar. Hårda greppzoner för hög arbetshastighet, medan mjuka greppzoner garanterar hög momentöverföring. För bits med 1/4" sexkantsfattning enligt DIN ISO 1173-C 6,3 och E 6,3 (ISO 1173).

- I greppet infällbar bajonettklinga

817 R Bitshandtag med Rapidaptor-snabbfäste



| | | | | | | | | |
|-------------|---------|------|-----|--|--|--|--|---|
| | EAN | | | | | | | |
| Code | 4013288 | | mm | | | | | |
| 05051482001 | 103130 | 1/4" | 133 | | | | | 2 |

817 R SB Bitshandtag med Rapidaptor-snabbfäste

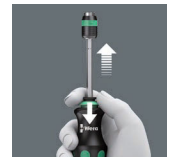

| | | | | | | | | |
|-------------|---------|--|-------|--|--|--|-------------|---|
| | EAN | | | | | | | |
| Code | 4013288 | | | | | | | |
| 05073541001 | 106025 | | 817 R | | | | 1x 1/4"x133 | 1 |

816 R Bitshandtag med Rapidaptor-snabbfäste



| | | | | | | | | |
|-------------|---------|------|-----|--|--|--|--|---|
| | EAN | | | | | | | |
| Code | 4013288 | | mm | | | | | |
| 05051462001 | 099617 | 1/4" | 119 | | | | | 5 |

816 R SB Bitshandtag med Rapidaptor-snabbfäste

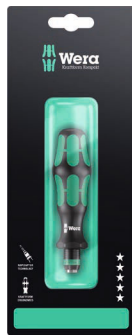

| | | | | | | | | |
|-------------|---------|--|-------------|--|--|--|--|---|
| | EAN | | | | | | | |
| Code | 4013288 | | | | | | | |
| 05073540001 | 106032 | | 816 R | | | | | 1 |
| | | | 1x 1/4"x119 | | | | | |

813 R Bitshandtag med Rapidaptor-snabbfäste



| | | | | | | | | |
|-------------|---------|------|----|--|--|--|--|---|
| | EAN | | | | | | | |
| Code | 4013288 | | mm | | | | | |
| 05051272001 | 103123 | 1/4" | 90 | | | | | 2 |

393 S Bitshandtag extra slim med böjligt skaft

Skruvmejsel med böjlig klinga för att nå svåråtkomliga punkter. Tack vare utförandet med en särskilt slank bitshållare kan olika skruvprofiler också användas i mycket trånga utrymmen.

Flerkomponents Kraftform-grepp för hög arbetshastighet och utpräglat ergonomiskt skruvningsarbete. Med sexkantigt rullstopp mot ivägrullning.

- Flexibelt böjligt skaft
- Säker bitshållfunktion tack vare låsmekanismen. Med starka permanentmagneter.
- Kompakt hållare av rostfritt stål för bits med 1/4" sexkantsfattning enligt DIN 3126, ISO 1173-C 6,3 och E 6,3
- Flerkomponents Kraftform-grepp för snabb och ergonomisk skruvning

393 S Bitshandtag extra slim med böjligt skaft



| | | | | | | | | |
|-------------|---------|------|-------|----|----------|--|--|---|
| | EAN | | | | | | | |
| Code | 4013288 | | mm | mm | | | | |
| 05028161001 | 217660 | 1/4" | 173,5 | 98 | 6 53/64" | | | 5 |

392 Bitshandtag med böjligt skaft

Högkvalitativt bitshandtag med böjligt skaft från Wera. Flerkomponents Kraftform-grepp för höga arbetshastigheter och utpräglat ergonomiskt skruvningsarbete. Kraftform Plus: Hårda greppzoner för hög arbetshastighet, medan mjuka greppzoner garanterar hög momentöverföring.

Med snabbfäste för snabbt bitsbyte. Med sexkantigt rullstopp mot ivägrullning. För bits med 1/4" sexkantsfattning enligt DIN ISO 1173-C 6,3.

- Bitshandtag med böjligt skaft och snabbfäste
- Med flexibel rundklinga

392 Bitshandtag med böjligt skaft



| | | | | | | | | |
|-------------|---------|------|-----|----|----|--|--|---|
| | EAN | | | | | | | |
| Code | 4013288 | | mm | mm | | | | |
| 05028160001 | 041418 | 1/4" | 177 | 98 | 7" | | | 5 |

813 Bitshandtag

- Bitshandtag för bits med 1/4" sexkantsfattning
- Magnetisk

813 Bitshandtag



| | EAN | | | | | |
|-------------|---------|------|----|----|--|---|
| Code | 4013288 | | mm | mm | | |
| 05051274001 | 175656 | 1/4" | 78 | 68 | | 3 |

812/1 Bitshandtag med stark permanentmagnet

- Med sexkantsklinga, nicromatt
- Hylsa av rostfritt stål med stark permanentmagnet för säker passning av bits

812/1 Bitshandtag med stark permanentmagnet



| | EAN | | | | | | | |
|-------------|---------|------|-----|-----|------|--------|--|---|
| Code | 4013288 | | mm | mm | mm | | | |
| 05051205001 | 012272 | 1/4" | 120 | 112 | 10,5 | 4 3/4" | | 2 |

811/1 Stubby-bitshandtag, magnetiskt

Extra litet bitshandtag med kort klinga för svåråtkomliga punkter. För bits med 1/4"-sexkantsfattning enligt DIN ISO 1173-C 6,3 och Wera-fäste serie 1. Kraftform-greppet i 2-komponentsmaterial, med sin praktiska kombination av hårda och mjuka greppytor, tillåter ett fast grepp och exakt arbete. Med stark permanentmagnet, som håller även stora och tunga skruvar på plats.

Kraftform-greppet i 2-komponentsmaterial, med sin praktiska kombination av hårda och mjuka greppytor, tillåter ett fast grepp och exakt arbete. Det sexkantiga rullstoppet hindrar verktyget från att rulla iväg.

- Kort kompakt form för arbete i trånga utrymmen
- Ergonomiskt Kraftform-grepp i 2-komponentsmaterial för precis arbete
- Med sexkantigt rullstopp mot ivägrollning
- Bitshandtag i magnetiskt utförande för enklare ansättning av skruvarna
- För 1/4"-bits enligt DIN ISO 1173-C 6,3

811/1 Stubby-bitshandtag, magnetiskt



| | EAN | | | | | | |
|-------------|---------|------|----|----|------|--|---|
| Code | 4013288 | | mm | mm | | | |
| 05008880001 | 212375 | 1/4" | 10 | 54 | 3/8" | | 2 |

810/1 Bitshandtag med stoppring

- Bitshandtag med snäppring för bits med 1/4" sexkantsfattning

810/1 Bitshandtag med stoppring



| | EAN | | | | | | | |
|-------------|---------|------|-----|-----|------|--------|--|---|
| Code | 4013288 | | mm | mm | mm | | | |
| 05051005001 | 012258 | 1/4" | 120 | 112 | 10,5 | 4 3/4" | | 2 |

Kraftform Kompakt Vario med spärrfunktion

Högkvalitativt bitshandtag. Med spärr, tätstegad för kort returvinkel, omkopplingsring (höger, fast, vänster), maximalt moment upp till 50 Nm. Snabbfästet Rapidaptor tillåter blixtnabbt bitsbyte utan hjälpverktyg.

Den starka permanentmagneten håller bitsen som i ett skruvstäd. Kraftform Plus-grepp för behagligt ergonomiskt arbete, utan blåsor och valkar. Hårda greppzoner för hög arbetshastighet, medan mjuka greppzoner garanterar hög momentöverföring. För bits med 1/4" sexkantsfattning enligt DIN ISO 1173-C 6,3 och E 6,3 (ISO 1173).

- Spärrskruvmejsel med Rapidaptor-teknik för blixtnabbt bitsbyte
- Tätstegad spärrhandtag för kort returvinkel
- Med, omkopplingsring (höger, fast, vänster)
- Max. moment upp till 50 Nm
- Flerkomponents Kraftform-grepp för snabb och ergonomisk skruvning

816 RA Spärrskruvmejsel



| Code | EAN | Ø | L | | | | | | |
|-------------|--------|------|-------|--|--|--|--|--|---|
| 05051461001 | 156280 | 1/4" | 142,0 | | | | | | 1 |

Kraftform Kompakt 60 RA



| Code | EAN | Ø | L | | | | | | |
|-------------|--------|---|---|--|--|--|--|--|---|
| 05051040001 | 155290 | | | | | | | | 1 |
| | | ● | 816 RA 1x 1/4"x142,0 | | | | | | |
| | | + | 851/4 Z PH 1x PH 1x89; 1x PH 2x89; 1x PH 3x89 | | | | | | |
| | | + | 855/4 Z PZ 1x PZ 1x89; 1x PZ 2x89; 1x PZ 3x89 | | | | | | |
| | | ⊗ | 867/4 Z TORX® B0 1x TX 10x89; 1x TX 15x89; 1x TX 20x89; 1x TX 25x89; 1x TX 30x89 | | | | | | |
| | | ⊖ | 800/4 Z 1x 1,0x5,5x89 | | | | | | |
| | | ○ | 840/4 Z Hex-Plus 1x 3/32"x89; 1x 1/8"x89; 1x 5/32"x89; 1x 3/16"x89 | | | | | | |
| | | □ | 868/4 Square-Plus 1x # 1x89; 1x # 2x89; 1x # 3x89 | | | | | | |

Kraftform Kompakt 60 RA, Imperial



| Code | EAN | Ø | L | | | | | | |
|-------------|--------|---|---|--|--|--|--|--|---|
| 05051041001 | 155306 | | | | | | | | 1 |
| | | ● | 816 RA 1x 1/4"x142,0 | | | | | | |
| | | + | 851/4 Z PH 1x PH 1x89; 1x PH 2x89; 1x PH 3x89 | | | | | | |
| | | ⊗ | 867/4 Z TORX® B0 1x TX 10x89; 1x TX 15x89; 1x TX 20x89; 1x TX 25x89; 1x TX 30x89 | | | | | | |
| | | ⊖ | 800/4 Z 1x 1,0x5,5x89 | | | | | | |
| | | ○ | 840/4 Z Hex-Plus 1x 3/32"x89; 1x 1/8"x89; 1x 5/32"x89; 1x 3/16"x89 | | | | | | |
| | | □ | 868/4 Square-Plus 1x # 1x89; 1x # 2x89; 1x # 3x89 | | | | | | |

80 RA Vario Spärrskruvmejsel

Spärr, tätstegad för kort returvinkel, omkopplingsring (höger, fast, vänster), max. moment upp till 50 Nm; 6 mm insexhållare.

Kraftform Plus-grepp för behagligt ergonomiskt arbete, utan blåsor och valkar. Hårda greppzoner för hög arbetshastighet, medan mjuka greppzoner garanterar hög momentöverföring.

- Vario spärrskruvmejsel för Wera 6 mm Vario-klingor
- Tätstegat spärrhandtag för kort returvinkel
- Omkopplingsring (höger, fast, vänster)
- Max. moment upp till 50 Nm
- Hårda greppzoner för hög arbetshastighet, mjuka greppzoner för hög momentöverföring

80 RA Vario Spärrskruvmejsel



| Code | EAN | Ø | L | | | | | | |
|-------------|--------|---|-------|--|--|--|--|--|---|
| 05002901001 | 156242 | 6 | 115,0 | | | | | | 1 |

Kraftform Kompakt Vario RA SB



| Code | EAN | | |
|-------------|--------|--|---|
| 05073665001 | 156266 | | 1 |
| | | 80 RA 1x 6x115,0 | |
| | | 85 1x PH 1xPH 2x175 | |
| | | 86 1x PZ 1xPZ 2x175 | |
| | | 87 1x TX 10xTX 15x175; 1x TX 20xTX 25x175 | |
| | | 81 1x 0,6x4,0x1,0x6,0x175 | |
| | | 84 1x 4x5x175 ¹⁾ | |

¹⁾utan kulhuvud

Kraftform Kompakt Pistol RA

Wera kompaktverktyg med flerkomponents Kraftform pistolgrepp för höga arbetshastigheter och utpräglat ergonomiskt skruvningsarbete.

Integrerat bitsmagasin i greppet. Inklusive spärrskaft: Tätstegat för kort returvinkel på bara 8°, omkopplingsring (höger, fast, vänster), max. moment upp till 50 Nm, sexkantsklinga med 1/4" insexhållare Rapidaptor-teknik, magnetisk. 6 bits PH, PZ och TORX®, 25 mm långa, för hållare enligt DIN ISO 1173-D 6,3. Med praktisk hållare för fastsättning på bältet.

- Tätstegad för kort returvinkel på bara 8°
- Lättmanövrerad omkopplingsring
- Snabbfäste med Rapidaptor-teknik
- Med stark permanentmagnet för säker hållning av bitsen
- Flerkomponents Kraftform pistolgrepp med stor hävstångsverkan

Kraftform Kompakt Pistol RA



| Code | EAN | | |
|-------------|--------|---|---|
| 05051030001 | 180360 | | 1 |
| | | 814 RA 1x 1/4" | |
| | | 851/1 Z PH 1x PH 1x25; 1x PH 2x25 | |
| | | 855/1 Z PZ 1x PZ 1x25; 1x PZ 2x25 | |
| | | 867/1 TORX® 1x TX 20x25; 1x TX 25x25 | |

Kraftform Kompakt Pistol RA 4



| Code | EAN | | |
|-------------|--------|---|---|
| 05051031001 | 187406 | | 1 |
| | | 814 RA 1x 1/4" | |
| | | 851/1 BTZ PH 1x PH 1x25; 1x PH 2x25 | |
| | | 855/1 BTZ PZ 1x PZ 1x25; 1x PZ 2x25 | |
| | | 867/1 TORX® BTZ 1x TX 20x25; 1x TX 25x25 | |
| | | 851/4 Z PH 1x PH 1x89; 1x PH 2x89 | |
| | | 855/4 Z PZ 1x PZ 1x89; 1x PZ 2x89 | |
| | | 867/4 Z TORX® 1x TX 20x89; 1x TX 25x89 | |

Kraftform Kompakt 27 RA

Wera kompaktverktyg med flerkomponents Kraftform-grepp för höga arbetshastigheter och utpräglat ergonomiskt skruvningsarbete.

Integrerat bitsmagasin i greppet. Inkl. spärr: Tätstegad för kort returvinkel, omkopplingsring (höger, fast, vänster), maximalt moment upp till 50 Nm, sexkantsklinga med 1/4" insexhållare, hylsa av rostfritt stål, stark permanentmagnet.

- Kraftform Kompakt med spärrfunktion för hög arbetshastighet
- Kraftform med rullstopp, flerkomponents, integrerat magasin
- Tätstegad för kort returvinkel, omkopplingsring (höger, fast, vänster)
- Max. moment upp till 50 Nm
- Sexkantsklinga med 1/4" insexfattning, rostfritt stål-hylsa, stark permanentmagnet

Kraftform Kompakt 27 RA 1 SB

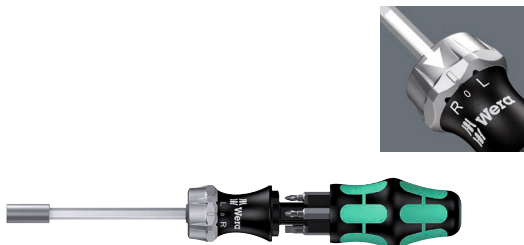

| Code | EAN | | | |
|-------------|--------|---|---|---|
| 05073660001 | 156051 | | | 1 |
| | | + | 851/1 Z PH 1x PH 1x25; 1x PH 2x25 | |
| | | + | 855/1 Z PZ 1x PZ 1x25; 1x PZ 2x25 | |
| | | ● | 800/1 Z 1x 1,0x5,5x25; 1x 1,2x6,5x25 | |

Kraftform Kompakt 27 RA 2 SB

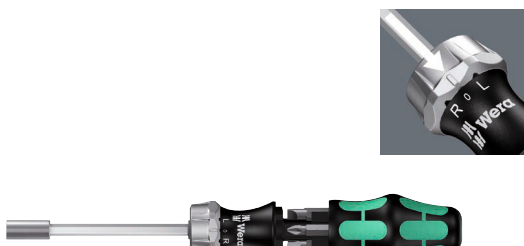

| Code | EAN | | | |
|-------------|--------|---|---|---|
| 05073661002 | 156068 | | | 1 |
| | | + | 851/1 Z PH 1x PH 1x25; 1x PH 2x25 | |
| | | ● | 800/1 Z 1x 1,0x5,5x25; 1x 1,2x6,5x25 | |
| | | □ | 868/1 Z 1x # 1x25; 1x # 2x25 | |

88/1 Vario-sats

Vario-sats med handhållare och klingor, 11 delar. I praktisk bältesväska som håller verktygen säkra och skyddade men alltid till hands. Kraftform-greppet på skafvet garanterar bekvämt ergonomiskt arbete och förebygger blåsor och valkar.

Hårda greppzoner för hög arbetshastighet, medan mjuka greppzoner garanterar hög momentöverföring.

Det sexkantiga rullstoppet hindrar verktyget från att rulla iväg. Via det integrerade sexkantsgreppet kan högre moment överföras med hjälp av U- eller ringnyckel.

Dubbelklingorna är gjorda av högkvalitativt bitsmaterial och är därför mycket slitstarka. Weras Black Point-spetsar på klingorna ger precis passform och optimerat korrosionsskydd.

- Vario-sats med skaft och 10 kombiklingor
- Hårda greppzoner för hög arbetshastighet, mjuka greppzoner för hög momentöverföring
- Nicromatt sexkantigt klingmaterial, 6 mm
- Wera Black Point-spetsar ger precis passning med optimerat korrosionsskydd
- I robust bältesfodral

88/1 Vario-sats



| Code | EAN | | | |
|-------------|--------|---|---|---|
| 05002990001 | 000675 | | | 1 |
| | | ● | 80 1x 6x98 | |
| | | + | 85 1x PH 1xPH 2x175 | |
| | | + | 86 1x PZ 1xPZ 2x175 | |
| | | + | 87 1x TX 10xTX 15x175; 1x TX 20xTX 25x175; 1x TX 30xTX 40x175 | |
| | | ● | 81 1x 0,6x4,0x1,0x6,0x175; 1x 0,8x5,0x1,2x7,0x175 | |
| | | ○ | 84 1x 4x4x175; 1x 5x5x175; 1x 6x6x175 | |

80 Vario Handtag

- Handtag Kraftform med rullstopp med 10 mm nyckelgrepp
- För att hålla 6 mm Vario-klings eller Vario-adaptrar

80 Vario Handtag



| | EAN | | | | | | |
|-------------|---------|----|----|----|--|--|---|
| Code | 4013288 | mm | mm | mm | | | |
| 05002900001 | 000460 | 6 | 10 | 98 | | | 5 |

95 Vario T-handtag för Vario-klings

Quergriff-skruvmejsel: Den ideala greppformen tillåter överföring av mycket höga åtdragnings- och lossningsmoment. Greppets ergonomiska form fyller handflatan väl, fingrarna ligger säkert i de mjukt avrundade urtagen.

Hela handen kommer i kontakt med greppet, vilket förebygger friktionsförluster mellan hand och grepp. Bitshållare för Bits med 1/4" sexkantsfattning enligt DIN ISO 1173-C 6,3 i magnetiskt utförande för enklare ansättning av skruvarna.

- T-handtagskruvmejsel för överföring av särskilt stora åtdragnings- och lossningsmoment
- Det ergonomiskt välformade T-handtaget i 2-komponentsmaterial med fingerfördjupningar och behaglig ytstruktur garanterar mycket hög kraftöverföring och arbete utan att tröttna.
- Vario-T-handtag för 6 mm Vario-klings och -adapter

95 Vario T-handtag för Vario-klings



| | EAN | | | | | | |
|-------------|---------|----|----|----|-----|----------|---|
| Code | 4013288 | mm | mm | mm | mm | | |
| 05023400001 | 208446 | 6 | 60 | 44 | 100 | 2 23/64" | 2 |

830 Adapterklinga

- Vario adapterklinga med snabbfäste för Vario-skaft
- För bits med 1/4" sexkantsfattning
- 1/4" snabbfäste med stark permanentmagnet

830 Adapterklinga



| | EAN | | | | | | |
|-------------|---------|------|----|-----|---------|--|---|
| Code | 4013288 | mm | mm | mm | | | |
| 05051835001 | 012425 | 1/4" | 6 | 165 | 6 9/16" | | 2 |

91 Vario Förlängning

- Vario-förlängning för Vario-klinga och -adapter
- Nicromatt sexkantsmaterial, 6 mm

91 Vario Förlängning



| | EAN | | | | | | |
|-------------|---------|----|----|-----|----|--|---|
| Code | 4013288 | mm | mm | mm | | | |
| 05003210001 | 000804 | 6 | 6 | 175 | 7" | | 2 |

712 Adapterklinga

- För hylsmejselinsatser med 1/4" innerfyrkant-fattning

712 Adapterklinga



| | EAN | | | | | | |
|-------------|---------|------|----|-----|----|--|---|
| Code | 4013288 | | mm | mm | | | |
| 05040001001 | 006165 | 1/4" | 6 | 175 | 7" | | 2 |

Vario Kombiklinga

Kombiklinga för Vario-grepp. Dubbelklingorna är gjorda av högkvalitativt bitsmaterial och är därför mycket slitstarka. Weras Black Point-spetsar ger precis passform och optimerat korrosionsskydd.

81 Kombiklinga



| | EAN | | | | | | | | |
|-------------|---------|--|--|-----|-----|-----|-----|----|-----|
| Code | 4013288 | | | mm | mm | mm | mm | mm | mm |
| 05002910001 | 000477 | | | 0,6 | 4,0 | 1,0 | 6,0 | 6 | 175 |
| 05002913001 | 000484 | | | 0,8 | 5,0 | 1,2 | 7,0 | 6 | 175 |

82 Kombiklinga



| | EAN | | | | | | | | |
|-------------|---------|------|--|-----|-----|----|-----|----|----|
| Code | 4013288 | | | mm | mm | mm | mm | mm | mm |
| 05002920001 | 000491 | PH 1 | | 0,6 | 4,0 | 6 | 175 | 7" | 5 |
| 05002923001 | 000507 | PH 2 | | 1,0 | 6,0 | 6 | 175 | 7" | 5 |
| 05002926001 | 000514 | PH 3 | | 1,2 | 7,0 | 6 | 175 | 7" | 5 |

83 Kombiklinga



| | EAN | | | | | | | | |
|-------------|---------|------|------|----|-----|----|----|----|----|
| Code | 4013288 | | | mm | mm | mm | mm | mm | mm |
| 05002930001 | 000521 | PH 1 | PZ 1 | 6 | 175 | 7" | | | 5 |
| 05002933001 | 000538 | PH 2 | PZ 2 | 6 | 175 | 7" | | | 5 |

84 Kombiklinga



| | EAN | | | | | | | | |
|---------------------------|---------|-----|-----|----|-----|----|----|----|----|
| Code | 4013288 | | | mm | mm | mm | mm | mm | mm |
| 05002936001 | 000545 | 2,5 | 2,5 | 6 | 175 | 7" | | | 5 |
| 05002938001 | 000552 | 3 | 3 | 6 | 175 | 7" | | | 5 |
| 05002940001 | 000569 | 4 | 4 | 6 | 175 | 7" | | | 5 |
| 05002943001 | 000576 | 5 | 5 | 6 | 175 | 7" | | | 5 |
| 05002948001 ¹⁾ | 155436 | 4 | 5 | 6 | 175 | 7" | | | 5 |
| 05002946001 | 000583 | 6 | 6 | 6 | 175 | 7" | | | 5 |

¹⁾ utan kulhuvud

85 Kombiklinga



| | EAN | | | | | | | |
|-------------|---------|------|------|----|-----|----|----|----|
| Code | 4013288 | | | mm | mm | mm | mm | mm |
| 05002950001 | 000590 | PH 1 | PH 2 | 6 | 175 | 7" | | 5 |

86 Kombiklinga för Pozidriv-skrivar



| | EAN | | | | | | | |
|-------------|---------|------|------|----|-----|----|----|----|
| Code | 4013288 | | | mm | mm | mm | mm | mm |
| 05002960001 | 000606 | PZ 1 | PZ 2 | 6 | 175 | 7" | | 5 |
| 05140310001 | 000613 | PZ 2 | PZ 3 | 6 | 175 | 7" | | 5 |

87 Kombiklinga



| | EAN | | | | | | | |
|-------------|---------|-------|-------|----|-----|----|----|----|
| Code | 4013288 | | | mm | mm | mm | mm | mm |
| 05002966001 | 000620 | TX 6 | TX 8 | 6 | 175 | 7" | | 5 |
| 05002968001 | 000637 | TX 7 | TX 9 | 6 | 175 | 7" | | 5 |
| 05002970001 | 000644 | TX 10 | TX 15 | 6 | 175 | 7" | | 5 |
| 05002973001 | 000651 | TX 20 | TX 25 | 6 | 175 | 7" | | 5 |
| 05002976001 | 000668 | TX 30 | TX 40 | 6 | 175 | 7" | | 5 |

68 Kombiklinga för innerfyrkantsskruvar



| | EAN | | | | | | | |
|-------------|---------|----|----|----|-----|----|----|----|
| Code | 4013288 | | | mm | mm | mm | mm | mm |
| 05002980001 | 100061 | #1 | #2 | 6 | 175 | 7" | | 5 |



Verkstadsvagnar och skumgummiinsatser



9700 Tool Rebel-verkstadsvagn 1

Exklusiv verkstadsvagn i Tool Rebel-utförande. 5 platta och 2 höga lådor säkerställer effektiv, mobil organisation av verktyg och material.

Extremt robust utförande tack vare en dubbelväggig konstruktion och helsvetsad stomme. För daglig tuff verkstadsanvändning.

Bestyckad med 4 Wera skumgummiinsats: 9710 skumgummiinsats skruvmejselsats 1, 9720 skumgummiinsats 8000 A Zyklop spärrhandtagssats 1, 9731 skumgummiinsats 6003 Joker ring-U-nyckelsats 1, 9740 skumgummiinsats L-nyckelsats 1.

- Exklusiv verkstadsvagn i Tool Rebel-utförande
- Extremt robust utförande tack vare dubbelväggig konstruktion
- Med 7 lådor (5 platta, 2 höga) – varav 2 platta lådor bestyckade med skumgummiinsatser och verktyg (inklusive Zyklop Speed-spärrhandtag och tillbehör, Joker U-nycklar, Kraftform-skruvmejslar, L-nycklar)
- Mått plana lådor (bredd x höjd x djup): 522 x 81 x 398 mm
- Mått höga lådor (bredd x höjd x djup): 522 x 166 x 398 mm
- Fullt utdragbar låda med kullagrade teleskopskenor, självstängande
- Alla lådor är individuellt laminerade med hög kvalitet
- Minimal tipprisk på grund av lådförregling – endast en låda kan öppnas i taget – inte flera samtidigt
- Båda sidor med fyrkanthål
- Högkvalitativa, hållbara skumgummiinsatser som inte avger kemiska ångor
- Optimal passform för smidigast möjliga uttagning av verktygen från skumgummiinsatserna

9700 Tool Rebel-verkstadsvagn 1



| Code | EAN | | |
|--|-------------------|--|---|
| 05150130001 | 4013288 225085 | | 1 |
| 1x 9710 | | | |
| Skumgummiinsats skruvmejselsats 1 | | | |
| | ⊖ | 932 A 1x 1.0x5.5x100; 1x 1.2x7.0x125 | |
| | ⊕ | 350 1x PH 1x80; 1x PH 2x100; 1x PH 3x150 | |
| | ⊕ | 350 PH stubbskruvmejsel 1x PH 2x25 | |
| | ⊕ | 355 1x PZ 1x80; 1x PZ 2x100 | |
| | ⊖ | 335 1x 0.8x4.0x100; 1x 1.0x5.5x125 | |
| | ⊖ | 334 1x 1.2x6.5x150 | |
| | ⊖ | 335 stubbskruvmejsel 1x 1.0x5.5x24.5 | |
| | ⊕ | 2050 Micro 1x PH 0x40 ¹⁾ | |
| | ⊖ | 2035 Micro 1x 0.40x2.5x80 | |
| | ⊖ | 160 i VDE 1x 0.4x2.5x80 ²⁾ ; 1x 0.6x3.5x100 ²⁾ | |
| | | 1441 1x 4.5-6.0x41.0 | |
| | | 1442 1x 6.0-8.5x41.0 | |
| | | 9810 1x 344,0x30,0x392,0 ³⁾ | |

| | |
|--|---|
| 1x 9720 Skumgummiinsats 8000 A Zyklop spårhandtag 1/4" sats 1 | |
| ○ | 8000 A 1x 1/4"x152.0 |
| ●○ | 8794 LA 1x 1/4"x150.0 |
| ●○ | 8794 SA 1x 1/4"x75.0 |
| ●○ | 8795 A 1x 1/4"x35.5 |
| ●○ | 8794 A 1x 1/4"x56.0 |
| ● | 8790 HMA 1x 4.0x23.0; 1x 4.5x23.0; 1x 5.0x23.0; 1x 5.5x23.0; 1x 6.0x23.0; 1x 7.0x23.0; 1x 8.0x23.0; 1x 9.0x23.0; 1x 10.0x23.0; 1x 11.0x23.0; 1x 12.0x23.0; 1x 13.0x23.0; 1x 14.0x23.0; 1x 15.0x23.0 |
| ✳ | 8767 A HF 1x TX 8x28,0; 1x TX 9x28,0; 1x TX 10x28,0; 1x TX 15x28,0; 1x TX 20x28,0; 1x TX 25x28,0; 1x TX 27x28,0; 1x TX 30x28,0; 1x TX 40x28,0 |
| ○ | 8740 A HF 1x 3.0x28,0; 1x 4.0x28,0; 1x 4.0x100,0; 1x 5.0x28,0; 1x 5.0x100,0; 1x 6.0x28,0; 1x 6.0x100,0; 1x 8.0x28,0; 1x 8.0x100,0 |
| | 9820 1x 172,0x30,0x392,0 ³⁾ |
| 1x 9731 Skumgummiinsats 6003 Joker sats 1 | |
| | 6003 Joker 1x 6x105; 1x 7x110; 1x 8x115; 1x 9x120; 1x 10x125; 1x 11x135; 1x 12x148; 1x 13x160; 1x 14x167; 1x 15x174; 1x 16x182; 1x 17x190; 1x 18x210; 1x 19x230; 1x 20x230; 1x 21x260; 1x 22x260; 1x 24x280 |
| | Flasköppnare 1x 145 |
| | 9831 1x 344,0x30,0x392,0 ³⁾ |
| 1x 9740 Skumgummiinsats L-nyckelsats 1 | |
| 1x 950/9 Hex-Plus Multicolour 1 | |
| ○ | 950 SPKL Multicolour 1x 1.5x90; 1x 2.0x101; 1x 2.5x112; 1x 3.0x123; 1x 4.0x137; 1x 5.0x154; 1x 6.0x172; 1x 8.0x195; 1x 10.0x224 |
| 1x 967/9 TX XL Multicolour 1 | |
| ✳ | 967 SXL TORX® Multicolour 1x TX 8x90; 1x TX 9x101; 1x TX 10x112 |
| ✳ | 967 SPKXL TORX® Multicolour 1x TX 15x123; 1x TX 20x137; 1x TX 25x154; 1x TX 27x172; 1x TX 30x195; 1x TX 40x224 |
| | 1x 9500 Magnetiserare SB 1x 64,6 |
| | 1x STABILA® måttband BM 100, 3 m, artikelnr 19570 |
| | 1x 9840 1x 172,0x30,0x392,0 ³⁾ |

¹⁾ Storlek 0 modifierad enligt JCIS 0 (Japanese Camera Industrial Standard)

²⁾ ej Lasertip

³⁾ Obs: Skumgummiinsatsen passar inte i den tidigare modellen 05501051001 av verkstadsvagnen.

9710 Skumgummiinsats skruvmejselsats 1

Slitstark skumgummiinsats; 2-färgad för snabb detektering av saknade delar; lämplig för Tool Rebel-verkstadsvagnen, bestyckad med 16 Wera Kraftform-skruvmejslar (verkstad, VDE, skruvmejsel, Micro) och 2 skruvhållare.

- Hållbar skumgummiinsats, varje verktyg har sin fasta plats; 2-färger, det syns direkt om ett verktyg saknas
- Högkvalitativ, hållbar skumgummiinsats som inte avger kemiska ångor
- Optimal passform för smidigast möjliga uttagning av verktygen från skumgummiinsatsen
- Vatten- och oljeavvisande, enkel att rengöra och underhålla
- Verktygen skyddas mot smuts och stötar
- 8 Kraftform Plus-skruvmejslar med hårda greppzoner för hög arbetshastighet och mjuka greppzoner för hög momentöverföring
- 2 Kraftform Plus VDE-skruvmejslar med isolerad klinga för säkert arbete vid spänningar upp till 1 000 V
- 2 Kraftform Micro-skruvmejslar med vridbar topp för snabb vridning
- 2 Stubby-skruvmejslar med kort klinga för svåråtkomliga punkter
- 2 skruvhållare (insatsverktyg med hållarfunktion för skruvar)
- Bredd x höjd x djup: utan verktyg 344 x 30 x 392 mm, med verktyg 344 x 47 x 392 mm

9710 Skumgummiinsats skruvmejselsats 1

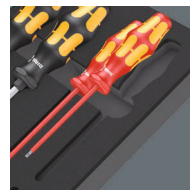

| Code | EAN | | |
|-------------|-------------------|--|---|
| 05150101001 | 4013288 225122 | | 1 |
| | | ● 932 A 1x 1,0x5,5x100; 1x 1,2x7,0x125 | |
| | | ● 350 1x PH 1x80; 1x PH 2x100; 1x PH 3x150 | |
| | | ● 350 PH stubbskruvmejsel 1x PH 2x25 | |
| | | ● 355 1x PZ 1x80; 1x PZ 2x100 | |
| | | ● 335 1x 0,8x4,0x100; 1x 1,0x5,5x125 | |
| | | ● 334 1x 1,2x6,5x150 | |
| | | ● 335 stubbskruvmejsel 1x 1,0x5,5x24,5 | |
| | | ● 2050 Micro 1x PH 0x40 ¹⁾ | |
| | | ● 2035 Micro 1x 0,40x2,5x80 | |
| | | ● 160 i VDE 1x 0,4x2,5x80 ²⁾ ; 1x 0,6x3,5x100 ²⁾ | |
| | | 1441 1x 4,5-6,0x41,0 | |
| | | 1442 1x 6,0-8,5x41,0 | |
| | | 9810 1x 344,0x30,0x392,0 ³⁾ | |

¹⁾ Storlek 0 modifierad enligt JCIS 0 (Japanese Camera Industrial Standard)

²⁾ ej Lasertip

³⁾ Obs: Skumgummiinsatsen passar inte i den tidigare modellen 05501051001 av verkstadsvagnen.

9711 Skumgummiinsats VDE-skruvmejselsats 1

- Skruvmejsel med isolerade klingor för säkert arbete upp till 1 000 V, därav 5 med reducerad klingdiameter för djupsittande skruvar
- 2 skruvhållare (insatsverktyg med hållarfunktion för skruvar)
- Bredd x höjd x djup: utan verktyg 344 x 30 x 392 mm, med verktyg 344 x 46 x 392 mm

9711 Skumgummiinsats VDE-skruvmejselsats 1

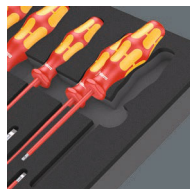

| Code | EAN | | |
|-------------|-------------------|--|---|
| 05150102001 | 4013288 225320 | | 1 |
| | | 162 iS PH VDE 1x PH 1x80; 1x PH 2x100 | |
| | | 165 iS PZ VDE 1x PZ 1x80; 1x PZ 2x100 | |
| | | 165 i PZ/S VDE 1x # 2x100 | |
| | | 160 i VDE 1x 0,4x2,5x80 ¹⁾ ; 1x 0,8x4,0x100; 1x 1,0x5,5x125 | |
| | | 160 iS VDE 1x 0,6x3,5x100 | |
| | | 167 i TORX® VDE 1x TX 10x80; 1x TX 15x80; 1x TX 20x80; 1x TX 25x100; 1x TX 30x100 | |
| | | 1440 1x 4,5-6,0x41,0 | |
| | | 1442 1x 6,0-8,5x41,0 | |
| | | 9811 1x 344,0x30,0x392,0 ²⁾ | |

¹⁾ ej Lasertip

²⁾ Obs: Skumgummiinsatsen passar inte i den tidigare modellen 05501051001 av verkstadsvagnen.

9712 Skumgummiinsats TORX® HF-skruvmejselsats 1

- 6 Kraftform Plus-skruvmejslar med hårda greppzoner för hög arbetshastighet och mjuka greppzoner för hög momentöverföring
- 4 Kraftform Micro-skruvmejslar med vridbar topp för snabb vridning
- 4 T-handtagskruvmejslar för överföring av särskilt stora åtdragnings- och lossningsmoment
- Bredd x höjd x djup: utan verktyg 344 x 30 x 392 mm, med verktyg 344 x 45 x 392 mm

9712 Skumgummiinsats TORX® HF-skruvmejselsats 1



| Code | EAN | | |
|-------------|-------------------|--|---|
| 05150103001 | 4013288 225283 | | 1 |
| | | 367 TORX® HF 1x TX 8x60; 1x TX 9x60; 1x TX 10x80; 1x TX 15x80; 1x TX 20x100; 1x TX 25x100 | |
| | | 2067 TORX® HF Micro 1x TX 4x40; 1x TX 5x40; 1x TX 6x40; 1x TX 7x60 | |
| | | 467 TORX® HF 1x TX 20x100; 1x TX 25x100; 1x TX 30x200; 1x TX 40x200 | |
| | | 9812 1x 344,0x30,0x392,0 ¹⁾ | |

¹⁾ Obs: Skumgummiinsatsen passar inte i den tidigare modellen 05501051001 av verkstadsvagnen.

9713 Skumgummiinsats sexkantsskruvmejselsats 1

- 4 Kraftform Plus-skruvmejslar med hårda greppzoner för hög arbetshastighet och mjuka greppzoner för hög momentöverföring, därav 2 med ihåligt skaft för utskjutande gängstänger
- 3 Kraftform Micro-skruvmejslar med vridbar topp för snabb vridning
- 5 T-handtagsskruvmejsel för överföring av särskilt stora åtdragnings- och lossningsmoment, med hållarfunktion för insexskruvar
- Med Hex-Plus-profil (förebygger släppning i insexskruvar)
- Bredd x höjd x djup: utan verktyg 344 x 30 x 392 mm, med verktyg 344 x 45 x 392 mm

9713 Skumgummiinsats sexkantsskruvmejselsats 1

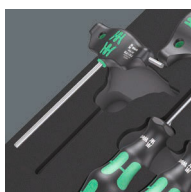

| Code | EAN | | |
|-------------|-------------------|--|---|
| 05150104001 | 4013288 225290 | | 1 |
| | | ○ 354 1x 3,0x75; 1x 4,0x75 | |
| | | ○ 2054 Micro 1x 1,5x60; 1x 2x60; 1x 2,5x60 | |
| | | ○ 454 HF 1x 4x100; 1x 5x100; 1x 6x150; 1x 8x200; 1x 10x200 | |
| | | ● 395 HO 1x 10,0x90; 1x 13,0x90 | |
| | | 9813 1x 344,0x30,0x392,0 ¹⁾ | |

¹⁾ Obs: Skumgummiinsatsen passar inte i den tidigare modellen 05501051001 av verkstadsvagnen.

9720 Skumgummiinsats 8000 A Zyklop spärrhandtag 1/4" sats 1

- Zyklop Speed-spärrhandtaget kombinerar 5 spärrhandtag i ett
- Med svängmassekonstruktion och lättgreppad frihjulshylsa för mycket hög arbetshastighet
- Med fritt svängbart spärrhuvud, tryckknappsutlösning och vänster/höger-omkoppling
- Tätstegat, därför kort returvinkel på 5°
- Kan också användas som en skruvmejsel
- Sats med hylsor, bitshylsor, förlängningar och kardan
- 14 hylsor, 9-bitshylsor med hållarfunktion för TORX® skruvar, 9-bitshylsor med hållarfunktion för insexskruvar
- Bredd x höjd x djup: utan verktyg 172 x 30 x 392 mm, med verktyg 172 x 40 x 392 mm

9720 Skumgummiinsats 8000 A Zyklop spärrhandtag 1/4" sats 1



| Code | EAN | | |
|-------------|-------------------|--|---|
| 05150110001 | 4013288 225139 | | 1 |
| | | □ 8000 A 1x 1/4"x152,0 | |
| | | ■ 8794 LA 1x 1/4"x150,0 | |
| | | ■ 8794 SA 1x 1/4"x75,0 | |
| | | ■ 8795 A 1x 1/4"x35,5 | |
| | | ■ 8794 A 1x 1/4"x56,0 | |
| | | ● 8790 HMA 1x 4,0x23,0; 1x 4,5x23,0; 1x 5,0x23,0; 1x 5,5x23,0; 1x 6,0x23,0; 1x 7,0x23,0; 1x 8,0x23,0; 1x 9,0x23,0; 1x 10,0x23,0; 1x 11,0x23,0; 1x 12,0x23,0; 1x 13,0x23,0; 1x 14,0x23,0; 1x 15,0x23,0 | |
| | | ✦ 8767 A HF 1x TX 8x28,0; 1x TX 9x28,0; 1x TX 10x28,0; 1x TX 15x28,0; 1x TX 20x28,0; 1x TX 25x28,0; 1x TX 27x28,0; 1x TX 30x28,0; 1x TX 40x28,0 | |
| | | ○ 8740 A HF 1x 3,0x28,0; 1x 4,0x28,0; 1x 4,0x100,0; 1x 5,0x28,0; 1x 5,0x100,0; 1x 6,0x28,0; 1x 6,0x100,0; 1x 8,0x28,0; 1x 8,0x100,0 | |
| | | 9820 1x 172,0x30,0x392,0 ¹⁾ | |

¹⁾ Obs: Skumgummiinsatsen passar inte i den tidigare modellen 05501051001 av verkstadsvagnen.



9721 Skumgummiinsats 8000 B Zyklop spärhandtag 3/8" sats 1

- Zyklop Speed-spärhandtaget kombinerar 5 spärhandtag i ett
- Med svängmassekonstruktion och lättgreppad frihjulshylsa för mycket hög arbetshastighet
- Med fritt svängbart spärhuvud, tryckknappsutlösning och vänster/höger-omkoppling
- Tätstegat, därför kort returvinkel på 5°
- Kan också användas som en skruvmejsel
- Sats med hylsor, förlängningar och kardan
- Bredd x höjd x djup: utan verktyg 172 x 30 x 392 mm, med verktyg 172 x 45 x 392 mm

9721 Skumgummiinsats 8000 B Zyklop spärhandtag 3/8" sats 1

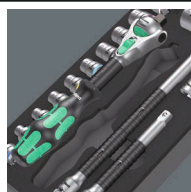

| Code | EAN | | |
|-------------|-------------------|---|---|
| 05150111001 | 4013288 225306 | | 1 |
| | | 8000 B 1x 3/8"x199,0 | |
| | | 8794 SB 1x 3/8"x125,0 | |
| | | 8794 LB 1x 3/8"x200,0 | |
| | | 8795 B 1x 3/8"x50,0 | |
| | | 8794 B 1x 3/8"x76,0 | |
| | | 8790 HMB 1x 6,0x29,0; 1x 7,0x29,0; 1x 8,0x29,0; 1x 9,0x29,0; 1x 10,0x29,0; 1x 11,0x29,0; 1x 12,0x29,0; 1x 13,0x29,0; 1x 14,0x29,0; 1x 15,0x29,0; 1x 16,0x30,0; 1x 17,0x30,0; 1x 18,0x30,0; 1x 19,0x30,0; 1x 20,0x30,0; 1x 21,0x30,0; 1x 22,0x30,0; 1x 24,0x32,0 | |
| | | 9821 1x 172,0x30,0x392,0 ¹⁾ | |

¹⁾ Obs: Skumgummiinsatsen passar inte i den tidigare modellen 05501051001 av verkstadsvagnen.

9722 Skumgummiinsats 8000 C Zyklop spärhandtag 1/2" sats 1

- Zyklop Speed-spärhandtaget kombinerar 5 spärhandtag i ett
- Med fritt svängbart spärhuvud, tryckknappsutlösning och vänster/höger-omkoppling
- Tätstegat, därför kort returvinkel på 5°
- Sats med hylsor, förlängningar och kardan
- 17 hylsor, 9 bitshylsor med hållarfunktion för insexskruvar
- Bredd x höjd x djup: utan verktyg 344 x 30 x 392 mm, med verktyg 344 x 51 x 392 mm

9722 Skumgummiinsats 8000 C Zyklop spärhandtag 1/2" sats 1

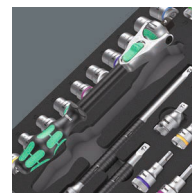

| Code | EAN | | |
|-------------|-------------------|---|---|
| 05150112001 | 4013288 225207 | | 1 |
| | | 8000 C 1x 1/2"x277,0 | |
| | | 8794 LC 1x 1/2"x250,0 | |
| | | 8794 SC 1x 1/2"x125,0 | |
| | | 8795 C 1x 1/2"x69,0 | |
| | | 8794 C 1x 1/2"x52,0 | |
| | | 8790 HMC 1x 10,0x37,0; 1x 11,0x37,0; 1x 12,0x37,0; 1x 13,0x37,0; 1x 14,0x37,0; 1x 15,0x37,0; 1x 16,0x37,0; 1x 17,0x37,0; 1x 18,0x37,0; 1x 19,0x37,0; 1x 20,0x37,0; 1x 21,0x37,0; 1x 22,0x37,0; 1x 24,0x37,0; 1x 27,0x40,0; 1x 30,0x42,0; 1x 32,0x42,0 | |
| | | 8740 C HF 1x 4,0x60,0; 1x 4,0x140,0; 1x 5,0x60,0; 1x 5,0x140,0; 1x 6,0x60,0; 1x 6,0x140,0; 1x 7,0x60,0; 1x 8,0x60,0; 1x 10,0x60,0 | |
| | | 9822 1x 344,0x30,0x392,0 ¹⁾ | |

¹⁾ Obs: Skumgummiinsatsen passar inte i den tidigare modellen 05501051001 av verkstadsvagnen.

9723 Skumgummiinsats Zyklop B 3/8"-bitshylssats 1

- Bitshylsor (ej slag) för hand- eller maskinskruvning
- 10 bitshylsor med hållarfunktion för TORX® skruvar, 11 bitshylsor med hållarfunktion för insexskruvar, 1 Zyklop-adapter med snabbfäste för 1/4"-bits
- Med verktygsväljare Take it easy: Färgkodning efter storlekar
- Räckling i bakre änden för bättre grepp vid handskruvning
- Krom-vanadinstål ger hårdhet och slitstyrka
- Bredd x höjd x djup: utan verktyg 172 x 30 x 392 mm, med verktyg 172 x 39 x 392 mm

9723 Skumgummiinsats Zyklop B 3/8"-bitshylssats 1



| Code | EAN | | |
|-------------|-------------------|---|---|
| 05150113001 | 4013288 225313 | | 1 |
| | | 8784 B1 1x 1/4"x3/8"x44,0 | |
| | | 8767 B HF 1x TX 15x35,0; 1x TX 20x35,0; 1x TX 25x35,0; 1x TX 25x107,0; 1x TX 27x35,0; 1x TX 27x107,0; 1x TX 30x35,0; 1x TX 30x107,0; 1x TX 40x35,0; 1x TX 40x107,0 | |
| | | 8740 B HF 1x 4,0x35,0; 1x 4,0x107,0; 1x 5,0x35,0; 1x 5,0x107,0; 1x 6,0x35,0; 1x 6,0x107,0; 1x 7,0x38,5; 1x 8,0x38,5; 1x 8,0x100,0; 1x 10,0x38,5; 1x 10,0x100,0 | |
| | | 9823 1x 172,0x30,0x392,0 ¹⁾ | |

¹⁾ Obs: Skumgummiinsatsen passar inte i den tidigare modellen 05501051001 av verkstadsvagnen.

9730 Skumgummiinsats 6000 Joker sats 1

- U-ringspärnyckel med praktisk hållarfunktion genom metallplatta i öppningen
- Ingen risk att verktyget halkar av på grund av ändstoppet
- Dubbelsexkant-geometri minskar risken för glidning åt sidan
- Ändvinkel på bara 30°
- Med verktygsväljare Take it easy: Färgkodning efter storlekar
- Bredd x höjd x djup: utan verktyg 172 x 30 x 392 mm, med verktyg 172 x 47 x 392 mm

9730 Skumgummiinsats 6000 Joker sats 1



| Code | EAN | | |
|-------------|-------------------|---|---|
| 05150120001 | 4013288 225214 | | 1 |
| | | 6000 Joker 1x 8x144; 1x 10x159; 1x 11x165; 1x 12x170,7; 1x 13x177; 1x 14x188; 1x 15x200; 1x 16x212; 1x 17x224; 1x 18x235; 1x 19x246 | |
| | | 9830 1x 172,0x30,0x392,0 ¹⁾ | |

¹⁾ Obs: Skumgummiinsatsen passar inte i den tidigare modellen 05501051001 av verkstadsvagnen.



9731 Skumgummiinsats 6003 Joker sats 1

- Ring-U-nyckel, även mycket lämplig för trånga utrymmen
- Den speciella käftgeometrin utvidgar verktygets ansättningsmöjligheter
- Den minimala returvinkeln innebär att skruven greppas med ett intervall på 15°
- Ringsidan är slank och vinklad 15°
- Med verktygsväljare Take it easy: Färgkodning efter storlekar
- Ikonisk flasköppnare med det ursprungliga Kraftform Plus-greppet
- Bredd x höjd x djup: utan verktyg 344 x 30 x 392 mm, med verktyg 344 x 58 x 392 mm

9731 Skumgummiinsats 6003 Joker sats 1

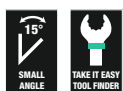

| Code | EAN | | |
|-------------|---------|---|---|
| | 4013288 | | |
| 05150121001 | 225115 | | 1 |
| | | 6003 Joker 1x 6x105; 1x 7x110; 1x 8x115; 1x 9x120; 1x 10x125; 1x 11x135; 1x 12x148; 1x 13x160; 1x 14x167; 1x 15x174; 1x 16x182; 1x 17x190; 1x 18x210; 1x 19x230; 1x 20x230; 1x 21x260; 1x 22x260; 1x 24x280 | |
| | | Flasköppnare 1x 145 | |
| | | 9831 1x 344,0x30,0x392,0 ¹⁾ | |

¹⁾ Obs: Skumgummiinsatsen passar inte i den tidigare modellen 05501051001 av verkstadsvagnen.

9732 Skumgummiinsats 6004 Joker sats 1

- Joker 6004 ersätter alla skruvnycklar i det angivna dimensionsområdet (metrisk mått och tummått)
- Automatisk och steglös gripning av sexkantsskruvar och -muttrar
- Hävstångsmekanism vid gripning förebygger avglidning och skador
- Snabb och konsekvent skruvning utan behov av omtag, genom mekanisk spärrfunktion
- Returvinkel på bara 30° genom ansättning via de triangelformade greppurtagen i käftarna
- Bredd x höjd x djup: utan verktyg 172 x 30 x 392 mm, med verktyg 172 x 35 x 392 mm

9732 Skumgummiinsats 6004 Joker sats 1



| Code | EAN | | |
|-------------|---------|--|---|
| | 4013288 | | |
| 05150122001 | 225337 | | 1 |
| | | 6004 Joker XS 1x 7-10 (1/4"-3/8")x117 | |
| | | 6004 Joker S 1x 10-13 (7/16"-1/2")x154 | |
| | | 6004 Joker M 1x 13-16 (1/2"-5/8")x188 | |
| | | 6004 Joker L 1x 16-19 (5/8"-3/4")x224 | |
| | | 6004 Joker XL 1x 19-24 (3/4"-15/16")x256 | |
| | | 9832 1x 172,0x30,0x392,0 ¹⁾ | |

¹⁾ Obs: Skumgummiinsatsen passar inte i den tidigare modellen 05501051001 av verkstadsvagnen.

9740 Skumgummiinsats L-nyckelsats 1

- L-Nyckel 950 har Hex-Plus-profil som sliter mindre på insexskruvar
- Alla L-Nycklar med verktygsväljare "Take it easy": färgkodning enligt storlek
- Alla L-Nycklar har ett färgkodat, greppvänligt plastöverdrag för ergonomisk och bekväm hantering även vid låga temperaturer
- Magnetiserare 9500 för magnetisering och avmagnetisering av verktygsspetsar så att skruvar kan hållas på verktyget med magnetisk kraft
- Bredd x höjd x djup: utan verktyg 172 x 30 x 392 mm, med verktyg 172 x 44 x 392 mm

9740 Skumgummiinsats L-nyckelsats 1



| Code | EAN | | |
|--|-------------------|---|---|
| 05150140001 | 4013288 225108 | | 1 |
| 1x 950/9 Hex-Plus Multicolour 1 | | | |
| | ○ | 950 SPKL Multicolour 1x 1.5x90; 1x 2.0x101; 1x 2.5x112; 1x 3.0x123; 1x 4.0x137; 1x 5.0x154; 1x 6.0x172; 1x 8.0x195; 1x 10.0x224 | |
| 1x 967/9 TX XL Multicolour 1 | | | |
| | ⊕ | 967 SXL TORX® Multicolour 1x TX 8x90; 1x TX 9x101; 1x TX 10x112 | |
| | ⊕ | 967 SPKXL TORX® Multicolour 1x TX 15x123; 1x TX 20x137; 1x TX 25x154; 1x TX 27x172; 1x TX 30x195; 1x TX 40x224 | |
| 1x 9500 | | | |
| | | 1x 48.0 | |
| 1x STABILA® | | | |
| | | 1x STABILA® måttband BM 100, 3 m, artikelnr 19570 | |
| 1x 9840 | | | |
| | | 1x 172,0x30,0x392,0 ¹⁾ | |

¹⁾ Obs: Skumgummiinsatsen passar inte i den tidigare modellen 05501051001 av verkstadsvagnen.

9750 Skumgummiinsats Kraftform Kompakt och Tool-Check PLUS sats 1

- Kraftform Kompakt 60: Vikfodral med 89 mm långa bits och bits-handtag 816 R med Rapidaptor snabbfäste och flerkomponents Kraftform-Grepp för utmattningsfritt arbete
- Tool-Check PLUS: 39-delars verktygskombination av spärrhandtag, bits, hylsor och ett bitshandtag
- Bitshandtag, extra smalt med böjligt skaft och mycket slankt utförande för arbete i trånga utrymmen
- Bredd x höjd x djup: utan verktyg 172 x 30 x 392 mm, med verktyg 172 x 59 x 392 mm

9750 Skumgummiinsats Kraftform Kompakt och Tool-Check PLUS sats 1



| Code | EAN | | |
|--|-------------------|---|---|
| 05150150001 | 4013288 225344 | | 1 |
| 1x Tool-Check PLUS | | | |
| | ○ | 8001 A 1x 1/4"x87.0 | |
| | ● | 813 1x 1/4"x78 | |
| | ⊙ | 889/4/1 K 1x 1/4"x50 | |
| | ○ | 870/1 1x 1/4"x25 ¹⁾ | |
| | ● | 8790 HMA 1x 5.5x23.0; 1x 6.0x23.0; 1x 7.0x23.0; 1x 8.0x23.0; 1x 10.0x23.0; 1x 12.0x23.0; 1x 13.0x23.0 | |
| | ⊕ | 851/1 TZ 2x PH 1x25; 3x PH 2x25; 1x PH 3x25 | |
| | ⊕ | 855/1 TH 1x PZ 1x25; 3x PZ 2x25; 1x PZ 3x25 | |
| | ⊕ | 867/1 TZ TORX® 1x TX 10x25; 1x TX 15x25; 1x TX 20x25; 1x TX 25x25; 1x TX 30x25; 1x TX 40x25 | |
| | ⊕ | 867/1 Z TORX® BO 1x TX 10x25; 1x TX 15x25; 1x TX 20x25; 1x TX 25x25; 1x TX 30x25 | |
| | ○ | 840/1 Z 1x 3.0x25; 1x 4.0x25; 1x 5.0x25; 1x 6.0x25; 1x 8.0x25 | |
| | ⊖ | 800/1 TZ 1x 1.0x5.5x25 | |
| 1x Kraftform Kompakt 60 | | | |
| | ● | 816 R 1x 1/4"x119 | |
| | ⊕ | 851/4 Z 1x PH 1x89; 1x PH 2x89; 1x PH 3x89 | |
| | ⊕ | 855/4 Z 1x PZ 1x89; 1x PZ 2x89; 1x PZ 3x89 | |
| | ⊕ | 867/4 Z TORX® BO 1x TX 10x89; 1x TX 15x89; 1x TX 20x89; 1x TX 25x89; 1x TX 30x89 | |
| | ⊖ | 800/4 Z 1x 1.0x5.5x89 | |
| | ○ | 840/4 Z 1x 3.0x89; 1x 4.0x89; 1x 5.0x89; 1x 6.0x89 | |
| | | Kardborreband 70 1x 50.0x70.0 | |
| 1x 393 S Bitshandtag extra slim med böjligt skaft | | | |
| | ● | 1x 1/4"x173,5 | |
| 1x 9850 | | | |
| | | 1x 172,0x30,0x392,0 ²⁾ | |

¹⁾ Med kula för handmanövrerade hylsmejselinsatser

²⁾ Obs: Skumgummiinsatsen passar inte i den tidigare modellen 05501051001 av verkstadsvagnen.

9780 Skumgummiinsats KNIPEX-tänger sats 1

- Bredd x höjd x djup: utan verktyg 172 x 30 x 392 mm, med verktyg 172 x 38 x 392 mm

9780 Skumgummiinsats KNIPEX-tänger sats 1



| Code | EAN | | |
|-------------|---------|--|---|
| | 4013288 | |  |
| 05150180001 | 225153 | | 1 |
| | | KNIPEX Kombinationstång 03 05 180 1x 180 | |
| | | KNIPEX Cobra® Hightech polygriptång 87 05 250 1x 250 | |
| | | KNIPEX Kraftsidavbitare 74 05 160 1x 160 | |
| | | 9880 1x 172,0x30,0x392,0 ¹⁾ | |

¹⁾ Obs: Skumgummiinsatsen passar inte i den tidigare modellen 05501051001 av verkstadsvagnen.

9781 Skumgummiinsats KNIPEX-tänger sats 2

- Bredd x höjd x djup: utan verktyg 172 x 30 x 392 mm, med verktyg 172 x 38 x 392 mm

9781 Skumgummiinsats KNIPEX-tänger sats 2



| Code | EAN | | |
|-------------|---------|---|---|
| | 4013288 | |  |
| 05150181001 | 225177 | | 1 |
| | | KNIPEX Tång med flata, runda käftar och skär (Typ storknäbb) 26 15 200 1x 200 | |
| | | KNIPEX Mekanikertång 38 25 200 1x 200 | |
| | | KNIPEX Elektrikersax 95 05 155 1x 155 | |
| | | 9881 1x 172,0x30,0x392,0 ¹⁾ | |

¹⁾ Obs: Skumgummiinsatsen passar inte i den tidigare modellen 05501051001 av verkstadsvagnen.

9782 Skumgummiinsats hammar sats 1

- Bredd x höjd x djup: utan verktyg 172 x 30 x 392 mm, med verktyg 172 x 35 x 392 mm

9782 Skumgummiinsats hammar sats 1



| Code | EAN | | |
|-------------|-------------------|--|---|
| 05150182001 | 4013288 225191 | | 1 |
| | | PICARD® smideshammare 500 g, 0000101-500 1x 500,0 | |
| | | ○ RENNSTEIG Drivdorn Exklusiv 1x 452 003 6 RC, 3,0x150; 1x 452 004 6 RC, 4,0x150; 1x 452 006 6 RC, 6,0x150; 1x 452 008 6 RC, 8,0x150 | |
| | | ● RENNSTEIG Flatmejsel 310 250 1 1x 25,0x13,0x23,0 | |
| | | 9882 1x 172,0x30,0x392,0 ¹⁾ | |

¹⁾ Obs: Skumgummiinsatsen passar inte i den tidigare modellen 05501051001 av verkstadvagnen.

9783 Skumgummiinsats PFERD filsats 1

- Bredd x höjd x djup: utan verktyg 344 x 30 x 392 mm, med verktyg 344 x 42 x 392 mm

9783 Skumgummiinsats PFERD filsats 1

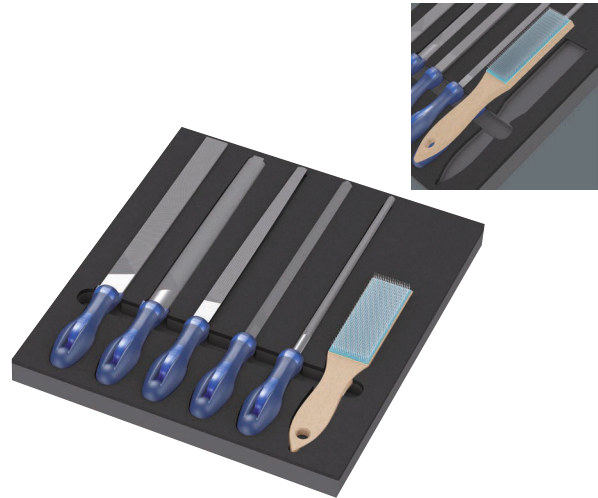

| Code | EAN | | |
|-------------|-------------------|--|---|
| 05150183001 | 4013288 225368 | | 1 |
| | | PFERD verkstadsfil fyrkant PF1142 250 H2 1x 250 | |
| | | PFERD verkstadsfil halvrund spetsig 1152SP 250 H2 1x 250 | |
| | | PFERD verkstadsfil rund 1162 250 H2 1x 250 | |
| | | PFERD verkstadsfil plan 1112 250 H2 1x 250 | |
| | | PFERD verkstadsfil trekant 1132 250 H2 1x 250 | |
| | | PFERD filsborste HBF ståltråd Ø 0,15 1x 232 | |
| | | 9883 1x 344,0x30,0x392,0 ¹⁾ | |

¹⁾ Obs: Skumgummiinsatsen passar inte i den tidigare modellen 05501051001 av verkstadvagnen.





Wera 2go



Wera 2go 1 Verktögsbärare

Wera 2go 1 är den extremt lätta och mobila verktögsbäraren för alla Wera-fodral och textillådor med kardborreband på baksidan.

Fodralen och lådorna monteras individuellt och enkelt med kardborreteknik på verktögsbäraren. Bärremmen håller händerna fria under transporten.

- Wera 2go verktögsbärare med kardborresystem
- För ihopkoppling av Weras textillådor och fodral med kardborreyta
- Individuellt konfigurerbar för hög flexibilitet
- Händerna är fria under transport
- Med justerbar, avtagbar bärrem med bred kudde

Wera 2go 1 Verktögsbärare



| Code | EAN | | |
|-------------|--------|------------------------------------|---|
| 05004350001 | 187352 | | 1 |
| | | Wera 2go 5 1x 135,0x300,0x270,0 | |
| | | Wera 2go 6 1x 38,0x1470,0 | |

Wera 2go 2 Verktögsbehållare

Verktögsväskan Wera 2go med sitt kardborresystem och sitt kompakta utförande är den perfekta lösningen för individuell och bekväm verktögstransport. Kardborrezonerna inuti och utanpå utnyttjar tillgängligt utrymme extremt väl.

Därmed passar en otrolig mängd olika verktyg i och på verktögsväskan. Wera 2go 2 handlar om att resa med lätt bagage, med bara de verktyg som verkligen behövs.

Det robusta och dimensionsstabila materialet skyddar de medförda verktygen mot skador och fukt och ökar verktögsväskans livslängd.

Den vadderade och justerbara bärremmen och verktögsväskans position nära kroppen gör den bekväm att bära. Händerna är fria under transport.

Inklusive hållare med individuell inställbar kardborre-avdelare för skruvmejslar och ytterligare verktyg.

- Verktögsväska Wera 2go med inre och yttre kardborresystem
- Individuellt konfigurerbar för hög flexibilitet
- Perfekt också för ihopkoppling av Weras textillådor och fodral med kardborreyta

Wera 2go 2 Verktögsbehållare



| Code | EAN | | |
|-------------|--------|--|---|
| 05004351001 | 187840 | | 1 |
| | | Wera 2go Container 1x 355,0x330,0x115,0 | |
| | | Wera 2go 6 1x 38,0x1470,0 | |
| | | Wera 2go 4 1x 165,0x165,0x105,0 | |

Wera 2go 2 XL Verktögsbehållare

Verktögsväskan Wera 2go 2 XL med extra djupa fack med sitt kardborresystem och sitt kompakta utförande är den perfekta lösningen för individuell och bekväm verktögstransport.

Kardborrezonerna inuti och utanpå ger enastående flexibilitet och utnyttjar tillgängligt utrymme extremt väl. Därmed passar en otrolig mängd olika verktyg i och på verktögsväskan.

Wera 2go 2 handlar om att resa med lätt bagage, med bara de verktyg som verkligen behövs. Det robusta och dimensionsstabila materialet skyddar de medförda verktygen mot skador och fukt och ökar verktögsväskans livslängd.

Den vadderade och justerbara bärremmen och verktögsväskans position nära kroppen gör den bekväm att bära. Händerna är fria under transport.

Inklusive 1 universalhållare Wera 2go 4 med individuellt justerbart utrymme med kardborreavdelare för skruvmejslar och andra verktyg. Gott om plats för 4 universalhållare.

- Wera 2go 2 XL Verktögsväska med extra djupa fack för t.ex. universalhållare Wera 2go 4

Wera 2go 6 Bärrem

Bärrem för Wera 2go verktygstransportsystem.
Med extra bred, bekväm polstring och justerbar remlängd.
För Wera 2go 1 och 5.

Wera 2go 6 Bärrem



| | EAN | | | | | | | |
|-------------|---------|------|--------|--|--|--|--|---|
| Code | 4013288 | mm | mm | | | | | |
| 05004355001 | 187390 | 38,0 | 1470,0 | | | | | 1 |

Wera 2go 7 Hög verktygsbox

- Transportbox även för långa verktyg, t.ex. vattenpass

Wera 2go 7 Hög verktygsbox



| | EAN | | | | | | | |
|-------------|---------|-------|-------|-------|--|--|--|---|
| Code | 4013288 | mm | mm | mm | | | | |
| 05004356001 | 204370 | 295,0 | 100,0 | 100,0 | | | | 1 |

Wera 2go H 1 verktygsats för träanvändare

Kompakt verktygsats med de 134 viktigaste verktygen för träbyggnad, med produkter från Wera, BESSEY®, "KIRSCHEN"®, KNIPEX®, Lyra®, PICARD® och Stabila®.

Transporten blir betydligt enklare tack vare den kompakta verktygsbehållaren från Wera 2go-systemet.

- Omfattande sats med 134 delar i en kompakt verktygsbehållare Wera 2go 2 för snickare på språng.
- Högvärdiga verktygsprodukter från Wera, BESSEY®, "KIRSCHEN"®, KNIPEX®, Lyra®, PICARD® och Stabila®
- Kraftform Kompakt H 1 trä (41 delar) och Wera Bit-Safe 61 Wood 1 (61 delar)
- Bitshandtag 393 S, extra smalt med böjligt skaft, för arbete i svåråtkomliga utrymmen
- Wera vinkelskruvmejsel med hållarfunktion: 967/9 TX XL Multicolour HF 1 (9 delar) och 950/9 Hex-Plus Multicolour HF 1 (9 delar)

Wera 2go H 1 Verktygsats för träanvändare



| Code | EAN | | |
|-------------|---------|---|---|
| | 4013288 | | |
| 05134011001 | 217677 | | 1 |
| | | 1x Wera 2go 2 Verktygsbehållare | |
| | | 1x Bit-Check 61 Trä 1 | |
| | | 1x Kraftform Kompakt H 1 Trä | |
| | | 1x 967/9 TX XL Multicolour HF 1 Vinkelskruvmejselsats med hållarfunktion, lång | |
| | | 1x 950/9 Hex-Plus Multicolour HF 1 Vinkelskruvmejselsats, metrisk mått, BlackLaser, med hållarfunktion | |
| | | 1x 393 S Bitshandtag extra smalt med böjligt skaft | |
| | | 1x Polygriptång KNIPEX® COBRA® 250 mm 87 11 250 | |
| | | 1x Kombitång KNIPEX® 160 mm 03 01 160 | |
| | | 1x Hovtång KNIPEX® 210 mm 50 00 210 | |
| | | 1x Vattenpass Stabila® typ 81 25 cm 02500 Torpedo | |
| | | 1x Snickarklubba 105 mm 52-1 P | |
| | | 1x Stämjärn "KIRSCHEN"® 10 mm 1001010 | |
| | | 1x Stämjärn "KIRSCHEN"® 16 mm 1001016 | |
| | | 1x Stämjärn "KIRSCHEN"® 20 mm 1001020 | |
| | | 1x Stämjärn "KIRSCHEN"® 26 mm 1001026 | |
| | | 1x Universalkniv BESSEY® DBKPH-EU | |
| | | 1x Djuphålmärkare Lyra® 4494202 | |
| | | 1x Trätumstock Stabila® typ 601 N-S 2 m 18206 | |
| | | 1x Snickarhammare PICARD® 0008501-28 | |

Produkten säljs inte i USA och Kanada.

Wera 2go E 1 Verkygssats för elinstallatörer

Kompakt verkygssats med de 73 viktigaste verkytgen för elinstallatörer, med produkter från Wera, Jung, KNIPEX®, Lyra®, PICARD®, PUK® och Stabila®.

Transporten blir betydligt enklare tack vare den kompakta verkygsbehållaren från Wera 2go-systemet.

- Omfattande verkygssats med 73 delar i en kompakt verkygsbehållare Wera 2go 2 för elinstallatörer på språng
- Högkvalitativa verkygsprodukter från Wera, Jung, KNIPEX®, Lyra, PICARD®, PUK® och Stabila.
- Wera Kraftform Kompakt Turbo i 1 Tool Finder (sats med grepp/växelklingor, 16 delar, VDE) för 4-faldig skruvningshastighet och Wera 8100 SA 6 Zyklop Speed spärrhandtagssats (1/4", 28 delar)
- Joker 6004 S självinställande U-nyckel för muttrar och skruvar på 10–13 mm (metriska mått) respektive 7/16"-1/2" (tummått)
- Med skruv- och huggmejsel samt 4 VDE-skruvmejslar - varav 2 med klinga i rostfritt stålblad för att förebygga extern rost i rostfria föremål

Wera 2go E 1 Verkygssats för elinstallatörer



| Code | EAN | | |
|-------------|---------|--|---|
| | 4013288 | | |
| 05134025001 | 221278 | 1 x Wera 2go 2 Verkygsbehållare | 1 |
| | | 1 x 8100 SA 6 Zyklop Speed-spärrhandtagssats, 1/4"-fattning, metriska mått | |
| | | 1 x 950/9 Hex-Plus Multicolour HF 1 Vinkelskrummejselsats, metriska mått, BlackLaser, med hållarfunktion | |
| | | 1 x Kraftform Kompakt Turbo i 1 Tool Finder | |
| | | 1x 932 A Spårskrummejsel 1.2x7.0x125 | |
| | | 1x 3162 i PH VDE-isolerad krysspårsskrummejsel PH, rostfritt stål PH 2x100 | |
| | | 1x 3165 i PZ VDE-isolerad krysspårsskrummejsel, rostfritt stål PZ 2x100 | |
| | | 1x 160 i VDE-isolerad spårskrummejsel 1.2x6.5x150 | |
| | | 1x 160 iS VDE-isolerad spårskrummejsel med reducerad klingdiameter 0.6x3.5x100 | |
| | | 1x 6004 Joker S självinställande U-nyckel 10-13x7/16"-1/2"x154 | |
| | | 1 x KNIPEX® kombitång 160 mm 01 06 160 | |
| | | 1 x KNIPEX® sidavbitare med avisoleringsfunktion 14 26 160 | |
| | | 1 x KNIPEX® radiotång med avbitarfunktion (spetstång) 26 16 200 | |
| | | 1 x KNIPEX® Cobra® VDE avancerad polygriptång, isolerad, 87 26 250 | |
| | | 1 x KNIPEX® kabelkniv 98 52 | |
| | | 1 x KNIPEX® ErgoStrip® Universal-avmantlingsverktyg 16 95 01 | |
| | | 1 x PUK® 2200 liten bågsåg | |
| | | 1 x Djuphålmärkare Lyra® DRY PROFI 4494202 | |
| | | 1 x STABILA® Vattenpass Pocket Electric 17775 | |
| | | 1 x Stabila® Vattenpass typ 70, 30 cm, 02281 | |
| | | 1 x STABILA® trätumstock typ 607, 2 m, ljusgul, 01104 | |
| | | 1 x PICARD® smideshammare 400 g, 000101-0400 | |
| | | 1 x Jung gipsbågare, 127 mm, 946 127 00 | |
| | | 1 x Jung målarpatel med handtag i naturträ, 922 050 00 | |



Wera 2go VVS 1 verktygssats för värme-, ventilations- och sanitetsteknik

Kompakt verktygssats med de viktigaste verktygen för VVS-området med produkter från Wera, BESSEY®, KNIPEX®, Lyra®, PICARD®, PUK® och Stabila®. Tack vare den kompakta verktygsbehållaren i Wera 2go-systemet är fältanvändning inget problem.

- Omfattande verktygssats med 30 delar i en kompakt verktygsbehållare Wera 2go 2 för VVS-installatörer på språng
- Högkvalitativa verktygsprodukter från Wera, BESSEY®, KNIPEX®, Lyra®, PICARD®, PUK® och Stabila®
- Joker U-dubbelnyckel 6002 med praktisk hållarfunktion genom metallplatta i öppningen
- Med skruv- och huggmejsel samt 4 VDE-skruvmejslar - varav 2 med klinga i rostfritt stålblad för att förebygga extern rost i rostfria föremål
- 1/2" Zyklus Metal-spärrhandtag 8004 C (72 tänder, endast 5° returvinkel) med omkopplingspak; slinkt utförande för mycket trånga utrymmen
- L-nyckelsats för insexskruvar; Hex-Plus-profilen förebygger förtida rundslitning av insexskruvar

Wera 2go VVS 1 verktygssats för värme-, ventilations- och sanitetsteknik



| Code | EAN | |
|-------------|---------|---|
| | 4013288 |  |
| 05136071001 | 230300 | 1 |
| | | 1x Verktygsbehållare Wera 2go |
| | | 1x Wera 2go 6 Bärrem |
| | | 1x Wera 2go 4 Universalhållare |
| | | 1x 932 A Spårskruvmejsel 1.2x7.0x125 |
| | | 1x 395 HO Hylsskruvmejsel 10.0x90 |
| | | 1x 395 HO Hylsskruvmejsel 13.0x90 |
| | | 1x 1060 i VDE-isolerad Kraftform spårskruvmejsel 0.6x3.5x100 |
| | | 1x 1060 i VDE-isolerad Kraftform spårskruvmejsel 1.0x5.5x125 |
| | | 1x 1062 i PH VDE-isolerad Kraftform krysspårskruvmejsel PH 1x80 |
| | | 1x 1062 i PH VDE-isolerad Kraftform krysspårskruvmejsel PH 2x100 |
| | | 1x 8004 C Zyklus Metal-spärrhandtag med omkopplingspak med 1/2"-fattning 1/2"x281.0 |
| | | 1x 8790 HMC Zyklus-hylsmejselinsats med 1/2"-fattning 10.0x37.0 |
| | | 1x 8790 HMC Zyklus-hylsmejselinsats med 1/2"-fattning 13.0x37.0 |
| | | 1x 8790 HMC Zyklus-hylsmejselinsats med 1/2"-fattning 17.0x37.0 |
| | | 1x 8790 HMC Zyklus-hylsmejselinsats med 1/2"-fattning 19.0x37.0 |
| | | 1x Bälte C (textilbälte), 6 delar, tomt 45.0x275.0 |
| | | 1x 6002 Joker U-dubbelnyckel 10x13x167 |
| | | 1x 6002 Joker U-dubbelnyckel 17x19x235 |
| | | 1x 6002 Joker U-dubbelnyckel 24x27x280 |
| | | 1x 6002 Joker U-dubbelnyckel 30x32x305 |
| | | 1x 950/9 Hex-Plus 2 |
| | | 1x 9529 C SB Stegnyckel 1/2" 10.0x88,0 |
| | | 1x KNIPEX® Polygriptång Cobra 250 mm 87 11 250 |
| | | 1x KNIPEX® kombitång 160 mm 03 01 160 |
| | | 1x KNIPEX® sidavbitare med avisoleringsfunktion 14 26 160 |
| | | 1x KNIPEX vaktmästarnyckel 001104 för vanliga låssystem |
| | | 1x Stabila® Vattenpass typ 70, 30 cm, 02281 |
| | | 1x STABILA® trätumstock typ 607, 2 m, ljusgul, 01104 |
| | | 1x PICARD® smideshammare 400 g, Deutsche Form, 000101-0400 |
| | | 1x PUK® 2200 liten bågsåg |
| | | 1x BESSEY® Blad till fällkniv DBKPH-EU |
| | | 1x Djuphålsmärkare Lyra® DRY PROFII 4494202 |

Kardborreband 1



| Code | EAN | | |
|-------------|--------|---|---|
| 05670446001 | 189448 | | 1 |
| | | Kardborreband 70 1x 50,0x70,0 | |

Kardborreband 2



| Code | EAN | | |
|-------------|--------|---|---|
| 05670447001 | 189455 | | 1 |
| | | Kardborreband 120 1x 50,0x120,0 | |

Kardborreband 3



| Code | EAN | | |
|-------------|--------|---|---|
| 05670448001 | 189462 | | 1 |
| | | Kardborreband 240 1x 50,0x240,0 | |





Bits



System Impaktor – För extrema krav på skruvningsverktyget

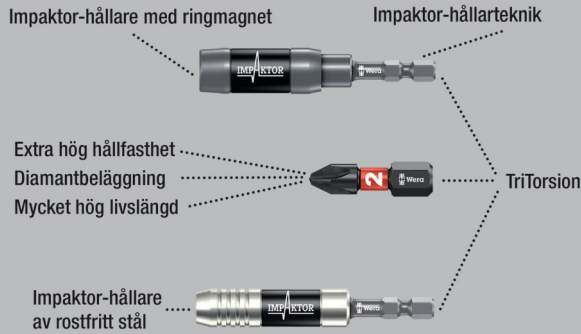

Impaktor-tekniken ger extra hög livslängd även vid extrema krav. Ökat friktionsmotstånd på grund av grov diamantpartikelbeläggning på bitspetsen förhindrar att verktyget glider ur skruven.

Särskilt lämplig för användning med konventionella slagskruvdragare. 1/4" sexkant, för hållare enligt DIN ISO 1173-D 6,3.

851/1 IMP DC PH DIY Impaktor PH-bits



| Code | EAN | | |
|-------------|--------|---|--------------------------|
| 05057615001 | 178695 | + | 851/1 IMP DC 10x PH 1x25 |
| 05057616001 | 157638 | + | 851/1 IMP DC 10x PH 2x25 |
| 05057617001 | 157645 | + | 851/1 IMP DC 10x PH 3x25 |

851/1 IMP DC SB Impaktor-bits



| Code | EAN | | |
|-------------|--------|---|-------------------------|
| 05073916001 | 158369 | + | 851/1 IMP DC 1x PH 2x25 |
| 05073917001 | 158376 | + | 851/1 IMP DC 1x PH 3x25 |

Bit-Box 15 Impaktor PH



| Code | EAN | | |
|-------------|--------|---|--------------------------|
| 05057752001 | 187918 | + | 851/1 IMP DC 15x PH 2x25 |

Kraftform Stainless – Rostfritt stål-material som förebygger extern rost

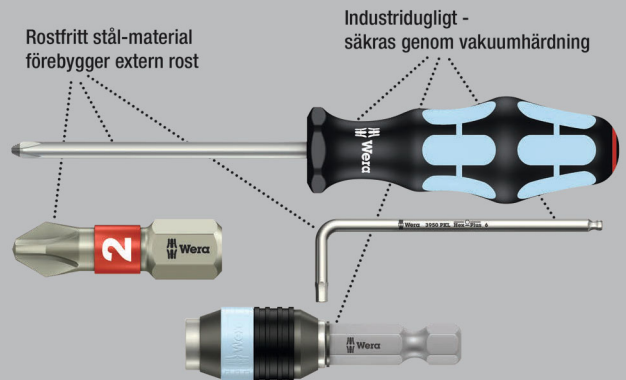

Högkvalitativa bits av rostfritt stål. Weras verktyg av rostfritt stål är utförda i en materialkvalitet som håller även ful extern rost borta. Med torsionszon: Torsionsbits dämpar momenttoppar i torsionszonen. Förtida förslitning förebyggs och bitsens livslängd ökar. 1/4" sexkant, för hållare enligt DIN ISO 1173-D 6,3.

3851/1 TS Bits, rostfritt stål

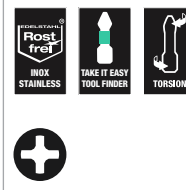

| Code | EAN | | | | | |
|-------------|--------|---|------|----|----|----|
| 05071010001 | 110985 | + | PH 1 | 25 | 1" | 10 |
| 05071011001 | 110992 | + | PH 2 | 25 | 1" | 10 |
| 05071012001 | 111005 | + | PH 3 | 25 | 1" | 10 |

3851/1 TS SB Bits, rostfritt stål



| Code | EAN | | | |
|-------------|---------|---|----------------------------|---|
| | 4013288 | | | |
| 05073610001 | 112132 | + | 3851/1 TS PH 1x PH 1x25 | 5 |
| 05073611001 | 112149 | + | 3851/1 TS PH 1x PH 2x25 | 5 |

System BiTorsion – För högre livslängd

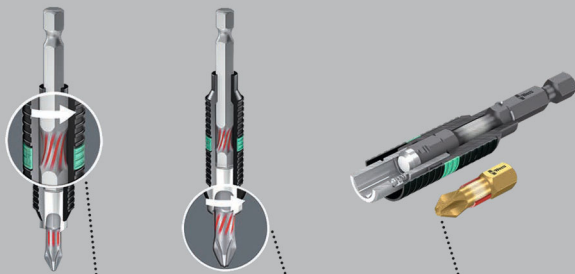

Fjädrar mindre belastningstoppar i hållaren

Fjädrar högre belastningstoppar i bitsen

Ingen förtida förlitning genom belastningstoppar

851/1 BDC Bits

Med små diamantpartiklar på bitspetsen. Dessa säkerställer god passning i skruven, reducerar det önskade kontaktrycket och minskar risken för glidning.

Med torsionszon, varifrån kinetisk energi leds ut vid belastningstoppar. Detta ökar produktivlängden betydligt. 1/4" sexkant, för hållare enligt DIN ISO 1173-D 6,3.

851/1 BDC Bits



| Code | EAN | + | 1" | 1" | | | | |
|-------------|---------|------|----|----|--|--|--|----|
| | 4013288 | | mm | | | | | |
| 05056400001 | 033970 | PH 1 | 25 | 1" | | | | 10 |
| 05056402001 | 033987 | PH 2 | 25 | 1" | | | | 10 |
| 05056404001 | 033994 | PH 3 | 25 | 1" | | | | 10 |

851/1 BDC SB Bits



| Code | EAN | | | |
|-------------|---------|---|----------------------------|---|
| | 4013288 | | | |
| 05073332001 | 029324 | + | 851/1 BDC PH 1x PH 1x25 | 5 |
| 05073333001 | 029331 | + | 851/1 BDC PH 1x PH 2x25 | 5 |
| 05073334001 | 029348 | + | 851/1 BDC PH 1x PH 3x25 | 5 |
| 05073335001 | 029355 | + | 851/1 BDC PH 2x PH 2x25 | 5 |

851/1 BTH Bits

Högkvalitativa bits för Phillips-skrivar med torsionszon, varifrån kinetisk energi leds ut vid belastningstoppar.

Med BiTorsion-zon för att dämpa belastningstoppar. Detta ökar produktivlängden betydligt. Extra hårt utförande. 1/4" sexkant, för hållare enligt DIN ISO 1173-D 6,3.

851/1 BTH Bits



| Code | EAN | + | 1" | 1" | | | | |
|-------------|---------|------|----|----|--|--|--|----|
| | 4013288 | | mm | | | | | |
| 05056410001 | 034243 | PH 1 | 25 | 1" | | | | 10 |
| 05056412001 | 034250 | PH 2 | 25 | 1" | | | | 10 |
| 05056414001 | 034267 | PH 3 | 25 | 1" | | | | 10 |



851/1 BTZ Bits

Med torsionszon, varifrån kinetisk energi leds ut vid belastningstoppar. Med BiTorsion-zon för att dämpa belastningstoppar.

Detta ökar produktivslängden betydligt. Seghårdad, för universell användning. 1/4" sexkant, för hållare enligt DIN ISO 1173-D 6,3.

851/1 BTZ Bits



| | EAN | + | □ | □ | | | |
|-------------|---------|------|----|----|--|--|----|
| Code | 4013288 | | mm | | | | |
| 05056420001 | 034458 | PH 1 | 25 | 1" | | | 10 |
| 05056422001 | 034465 | PH 2 | 25 | 1" | | | 10 |
| 05056424001 | 034472 | PH 3 | 25 | 1" | | | 10 |

Bit-Box 20 BTZ PH



| Code | EAN | + | | | | |
|-------------|--------|---|-----------------------------|--|--|----|
| 05057751001 | 187956 | + | 851/1 BTZ PH 20x PH 2x25 | | | 10 |

Diamantbits

Små diamantpartiklar på verktygsspetsen biter sig bokstavligen fast i skruven.

Säker passning i
skruvskallen

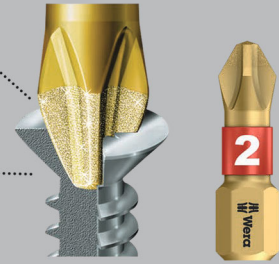

Diamantbeläggning av bitsen för säker passning i skruven, reducerar det erforderliga kontaktrycket och minskar risken för glidning.

Profilerad version med extra vassa kanter som lätt bryter igenom lacker och multipla färgskikt och ger säker kraftöverföring mellan bit och skruv. 1/4" sexkant, för hållare enligt DIN ISO 1173-D 6,3.

851/1 A Bits

Extra hårt utförande. Profilerad version. 1/4" sexkant, för hållare enligt DIN ISO 1173-D 6,3.

851/1 A Bits



| | EAN | + | □ | □ | ∅ | | |
|-------------|---------|------|----|----|-----|--|----|
| Code | 4013288 | | mm | | mm | | |
| 05134919001 | 099976 | PH 1 | 25 | 1" | 4,5 | | 10 |
| 05134920001 | 099983 | PH 2 | 25 | 1" | 6,0 | | 10 |
| 05134921001 | 099990 | PH 3 | 25 | 1" | - | | 10 |

851/1 RDC Bits

Bits för snabbskruvar. Med reducerad skaftdiameter för djupsittande förskruvningar. Försänkning av skruvar utan skador på ytan. Speciell för gipsskivemontering. Diamantbeläggning av bitsen för säker passning i skruven, reducerar det erforderliga kontaktrycket och minskar risken för glidning. 1/4" sexkant, för hållare enligt DIN ISO 1173-D 6,3.

851/1 RDC Bits



| | EAN | + | □ | □ | ∅ | | |
|-------------|---------|------|----|----|-----|--|----|
| Code | 4013288 | | mm | | mm | | |
| 05135008001 | 032904 | PH 2 | 25 | 1" | 4,2 | | 10 |

851/1 RH Bits

Med reducerad skaftdiameter för djupsittande förskruvningar. Försänkning av skruvar utan skador på ytan. Seghårdad, för universell användning. 1/4" sexkant, för hållare enligt DIN ISO 1173-D 6,3.

851/1 RH Bits



| | EAN | + | ⌀ | ℓ | ℓ | ⌀ | | |
|-------------|---------|------|----|----|-----|----|--|----|
| Code | 4013288 | | mm | | | mm | | |
| 05346281001 | 107176 | PH 2 | 25 | 1" | 4,2 | | | 10 |

851/1 RZ Bits

Bits för snabbskruvar. Med reducerad skaftdiameter för djupsittande förskruvningar. Seghårdad, för universell användning. 1/4" sexkant, för hållare enligt DIN ISO 1173-D 6,3.

851/1 RZ Bits



| | EAN | + | ⌀ | ℓ | ℓ | ⌀ | | |
|-------------|---------|------|----|----|-----|----|--|----|
| Code | 4013288 | | mm | | | mm | | |
| 05135009001 | 032799 | PH 2 | 25 | 1" | 4,2 | | | 10 |

851/1 RZ SB Bits



| Code | EAN | + | | | | | |
|-------------|--------|---|-------------|--|--|--|---|
| 05135005001 | 038456 | | | | | | |
| | | | 851/1 RZ PH | | | | |
| | | | 2x PH 2x25 | | | | 5 |

851/1 TH Bits

Försänkning av skruvar utan skador på ytan. Torsionsformen dämpar momenttoppar. Förtida förslitning förebyggs och bitsens livslängd ökar. Extra hårt utförande. 1/4" sexkant, för hållare enligt DIN ISO 1173-D 6,3.

851/1 TH Bits



| | EAN | + | ⌀ | ℓ | ℓ | ⌀ | | |
|-------------|---------|------|----|----|---|---|--|----|
| Code | 4013288 | | mm | | | | | |
| 05056605001 | 013545 | PH 1 | 25 | 1" | | | | 10 |
| 05056610001 | 013552 | PH 2 | 25 | 1" | | | | 10 |
| 05056625001 | 013569 | PH 3 | 25 | 1" | | | | 10 |

851/1 TiN Bits

Extremt hård titannitridbeläggning (TiN) som är speciellt lämplig för kontinuerliga belastningar, som t.ex. skruvning på monteringslinje. 1/4" sexkant, för hållare enligt DIN ISO 1173-D 6,3.

851/1 TiN Bits



| | EAN | + | ⌀ | ℓ | ℓ | ⌀ | | |
|-------------|---------|------|----|----|---|---|--|----|
| Code | 4013288 | | mm | | | | | |
| 05480172001 | 040992 | PH 2 | 25 | 1" | | | | 10 |



851/1 TZ Bits

- Seghårdad, för universell användning
- Torsionsform mot förtida förslitning

851/1 TZ Bits



| | EAN | + | ⌀ | ⌀ | | | | |
|-------------|---------|------|----|----|--|--|--|----|
| Code | 4013288 | | mm | | | | | |
| 05056505001 | 013606 | PH 1 | 25 | 1" | | | | 10 |
| 05056510001 | 013613 | PH 2 | 25 | 1" | | | | 10 |
| 05056525001 | 013620 | PH 3 | 25 | 1" | | | | 10 |

851/1 TZ SB Bits



| Code | EAN | + | | | | | | |
|-------------|---------|---|-------------|------------------------------------|--|--|--|---|
| Code | 4013288 | | | | | | | |
| 05073323001 | 029249 | + | 851/1 TZ PH | 2x PH 1x25 | | | | 5 |
| 05073324001 | 029256 | + | 851/1 TZ PH | 2x PH 2x25 | | | | 5 |
| 05073325001 | 029263 | + | 851/1 TZ PH | 2x PH 3x25 | | | | 5 |
| 05073326001 | 029270 | + | 851/1 TZ PH | 1x PH 1x25; 1x PH 2x25; 1x PH 3x25 | | | | 5 |

853/1 TZ ACR® Bits

Med torsionszon, varifrån kinetisk energi leds ut vid belastningstoppar. Detta ökar produktivslängden betydligt.

Med grova ribbor (Anti Cam-Out Ribs, ACR) som hindrar verktyget att glida ut ur skruven. Seghårdad, för universell användning. 1/4" sexkant, för hållare enligt DIN ISO 1173-D 6,3.

853/1 TZ ACR® Bits



| | EAN | + | ⌀ | ⌀ | | | | |
|-------------|---------|------|----|----|--|--|--|----|
| Code | 4013288 | | mm | | | | | |
| 05056662001 | 014405 | PH 2 | 25 | 1" | | | | 10 |

851/1 Z Bits

- Seghårdad, för universell användning

851/1 Z Bits



| | EAN | + | ⌀ | ⌀ | | | | |
|-------------|---------|------|----|--------|--|--|--|----|
| Code | 4013288 | | mm | | | | | |
| 05056500001 | 013323 | PH 0 | 25 | 1" | | | | 10 |
| 05072070001 | 013453 | PH 1 | 25 | 1" | | | | 10 |
| 05056507001 | 013330 | PH 1 | 50 | 2" | | | | 10 |
| 05072072001 | 013460 | PH 2 | 25 | 1" | | | | 10 |
| 05056515001 | 013347 | PH 2 | 32 | 1 1/4" | | | | 10 |
| 05056520001 | 013354 | PH 2 | 50 | 2" | | | | 10 |
| 05072074001 | 013477 | PH 3 | 25 | 1" | | | | 10 |
| 05134905001 | 094858 | PH 3 | 50 | 2" | | | | 10 |
| 05056535001 | 013378 | PH 4 | 32 | 1 1/4" | | | | 10 |

851/1 Z SB Bits



| Code | EAN | + | | | | | | |
|-------------|---------|---|------------|------------------------------------|--|--|--|---|
| Code | 4013288 | | | | | | | |
| 05073304001 | 029058 | + | 851/1 Z PH | 2x PH 1x25 | | | | 5 |
| 05073305001 | 029065 | + | 851/1 Z PH | 2x PH 2x25 | | | | 5 |
| 05073306001 | 029072 | + | 851/1 Z PH | 2x PH 3x25 | | | | 5 |
| 05073307001 | 029089 | + | 851/1 Z PH | 1x PH 1x25; 1x PH 2x25; 1x PH 3x25 | | | | 5 |

851/1 Z DIY-bits



| Code | EAN | + | | | | | | |
|-------------|---------|---|------------|-------------|--|--|--|---|
| Code | 4013288 | | | | | | | |
| 05072400001 | 115737 | + | 851/1 Z PH | 10x PH 1x25 | | | | 1 |
| 05072401001 | 115744 | + | 851/1 Z PH | 10x PH 2x25 | | | | 1 |
| 05072402001 | 115751 | + | 851/1 Z PH | 10x PH 3x25 | | | | 1 |

851/1 Z DIY 100 Bits



| | | | | |
|-------------|-------------------|---|----------------------------|---|
| Code | EAN | | | |
| 05072441001 | 4013288 138477 | + | 851/1 Z PH 100x PH 2x25 | 1 |

Bit-Box 20 PH



| | | | | |
|-------------|-------------------|---|---------------------------|----|
| Code | EAN | | | |
| 05057750001 | 4013288 188014 | + | 851/1 Z PH 20x PH 2x25 | 20 |

851/1 J Bits

Högkvalitativa bits för Phillips-skrivar, optimerade för asiatiska PH-skrivar. Liknande Camera-skrivar.

Seghårdad, för universell användning. 1/4" sexkant, för hållare enligt DIN ISO 1173-D 6,3.

851/1 J Bits



| Code | EAN | + | ⌘ | ⌘ | ∅ | | |
|---------------------------|--------|-------|----|----|-----|--|----|
| | | | mm | 1" | mm | | |
| 05135040001 ¹⁾ | 112569 | PH 00 | 25 | 1" | 2,0 | | 10 |
| 05135041001 ²⁾ | 112576 | PH 0 | 25 | 1" | 2,5 | | 10 |

¹⁾ Storlek 00 modifierad enligt JCIS 00 (Japanese Camera Industrial Standard)

²⁾ Storlek 0 modifierad enligt JCIS 0 (Japanese Camera Industrial Standard)

System Impaktor – För extrema krav på skruvningsverktyget

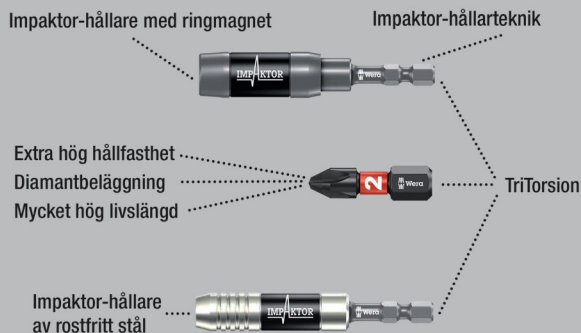

Impaktor-tekniken ger extra hög livslängd även vid extrema krav. Ökat friktionsmotstånd på grund av grov diamantpartikelbeläggning på bitspetsen förhindrar att verktyget glider ur skruven.

Särskilt lämplig för användning med konventionella slagskruvdragare. 1/4" sexkant, för hållare enligt DIN ISO 1173-F 6,3.

851/4 IMP DC PH DIY Impaktor PH-bits

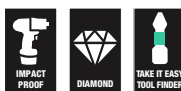

| | | | | |
|-------------|-------------------|---|----------------------------|---|
| Code | EAN | | | |
| 05057656001 | 4013288 157652 | + | 851/4 IMP DC 5x PH 2x50 | 1 |
| 05057657001 | 157669 | + | 851/4 IMP DC 5x PH 3x50 | 1 |



851/4 IMP DC SB Impaktor-bits



| Code | EAN | | | |
|-------------|---------|--|----------------------------|---|
| | 4013288 | | | |
| 05073956001 | 158482 | | 851/4 IMP DC 1x PH 2x50 | 5 |
| 05073957001 | 158499 | | 851/4 IMP DC 1x PH 3x50 | 5 |

Kraftform Stainless – Rostfritt stål-material som förebygger extern rost

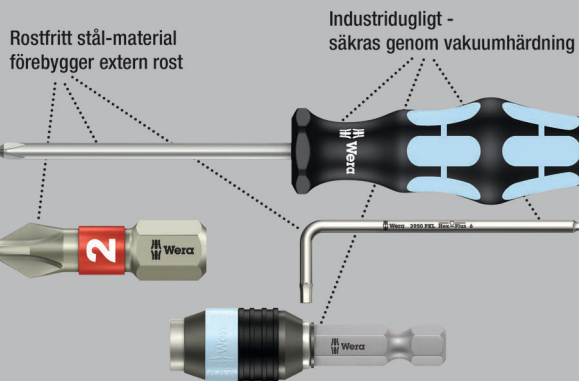

Högkvalitativa bits av rostfritt stål. Weras verktyg av rostfritt stål är utförda i en materialkvalitet som håller även ful extern rost borta. 1/4" sexkant, för hållare enligt DIN ISO 1173-F 6,3.

3851/4 Bits, rostfritt stål



| Code | EAN | | ⌀ | ⌀ | | | | |
|-------------|---------|------|----|--------|--|--|--|----|
| | 4013288 | | mm | | | | | |
| 05071081001 | 115485 | PH 1 | 89 | 3 1/2" | | | | 10 |
| 05071082001 | 115492 | PH 2 | 89 | 3 1/2" | | | | 10 |
| 05071083001 | 115508 | PH 3 | 89 | 3 1/2" | | | | 10 |

System BiTorsion – För högre livslängd

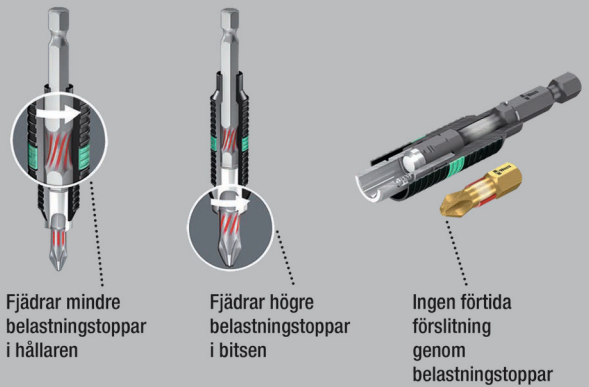

851/4 BDC Bits

BiTorsion bitar med små diamantpartiklar på bitspetsen. Dessa säkerställer god passning i skruven, reducerar det önskade kontaktrycket och minskar risken för glidning.

Med torsionszon, varifrån kinetisk energi leds ut vid belastningstoppar. Detta ökar produktlivslängden betydligt. 1/4" sexkant, för hållare enligt DIN ISO 1173-F 6,3.

851/4 BDC Bits

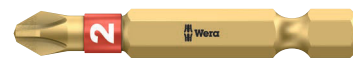

| Code | EAN | | ⌀ | ⌀ | | | | |
|-------------|---------|------|----|----|--|--|--|----|
| | 4013288 | | mm | | | | | |
| 05059530001 | 034090 | PH 1 | 50 | 2" | | | | 10 |
| 05059532001 | 034106 | PH 2 | 50 | 2" | | | | 10 |
| 05059534001 | 034113 | PH 3 | 50 | 2" | | | | 10 |

851/4 BTH Bits

BiTorsion-bits med torsionszon, varifrån kinetisk energi leds ut vid belastningstoppar.

Detta ökar produktivslängden betydligt. Extra hårt utförande. 1/4" sexkant, för hållare enligt DIN ISO 1173-F 6,3.

851/4 BTH Bits



| | EAN | + | ⌀ | ⌀ | | | | |
|-------------|---------|------|----|----|--|--|--|----|
| Code | 4013288 | | mm | | | | | |
| 05059540001 | 034304 | PH 1 | 50 | 2" | | | | 10 |
| 05059542001 | 034311 | PH 2 | 50 | 2" | | | | 10 |
| 05059544001 | 034328 | PH 3 | 50 | 2" | | | | 10 |

851/4 BTZ Bits

BiTorsion-bits med torsionszon, varifrån kinetisk energi leds ut vid belastningstoppar.

Detta ökar produktivslängden betydligt. Seghårdad, för universell användning. 1/4" sexkant, för hållare enligt DIN ISO 1173-F 6,3.

851/4 BTZ Bits



| | EAN | + | ⌀ | ⌀ | | | | |
|-------------|---------|------|----|----|--|--|--|----|
| Code | 4013288 | | mm | | | | | |
| 05059550001 | 034571 | PH 1 | 50 | 2" | | | | 10 |
| 05059552001 | 034588 | PH 2 | 50 | 2" | | | | 10 |
| 05059554001 | 034595 | PH 3 | 50 | 2" | | | | 10 |

851/4 RH Bits med reducerad diameter

Med reducerad skaftdiameter för djupsittande förskruvningar. Möjliggör försänkning av skruvar utan skador på ytan.

Profilerad version. Extra hård. 1/4" sexkant, för hållare enligt DIN ISO 1173-F 6,3.

851/4 RH Bits med reducerad diameter



| | EAN | + | ⌀ | ⌀ | ⌀ | | | |
|-------------|---------|------|----|----|-----|--|--|----|
| Code | 4013288 | | mm | | mm | | | |
| 05380161001 | 157065 | PH 2 | 50 | 2" | 4,2 | | | 10 |

851/4 A Bits

Med vassa kanter som lätt bryter igenom multipla färgskikt och ger säker kraftöverföring mellan bit och skruv.

Extra hårt utförande. 1/4" sexkant, för hållare enligt DIN ISO 1173-F 6,3.

851/4 A Bits



| | EAN | + | ⌀ | ⌀ | ⌀ | | | |
|---------------------------|---------|------|-----|--------|-----|--|--|----|
| Code | 4013288 | | mm | | mm | | | |
| 05134929001 | 105165 | PH 0 | 50 | 2" | 3 | | | 10 |
| 05134906001 | 105141 | PH 0 | 70 | 2 3/4" | 3 | | | 10 |
| 05134907001 | 105172 | PH 0 | 89 | 3 1/2" | 3 | | | 10 |
| 05134930001 | 100009 | PH 1 | 50 | 2" | 4,5 | | | 10 |
| 05134370001 | 037831 | PH 1 | 70 | 2 3/4" | 4,5 | | | 10 |
| 05134372001 | 037855 | PH 1 | 89 | 3 1/2" | 4,5 | | | 10 |
| 05134931001 | 100016 | PH 2 | 50 | 2" | 6 | | | 10 |
| 05134371001 | 037848 | PH 2 | 70 | 2 3/4" | 6 | | | 10 |
| 05134373001 | 037862 | PH 2 | 89 | 3 1/2" | 6 | | | 10 |
| 05134910001 ¹⁾ | 105202 | PH 2 | 152 | 6" | 6 | | | 10 |
| 05134911001 ²⁾ | 105219 | PH 2 | 152 | 6" | 6 | | | 10 |
| 05134932001 | 100023 | PH 3 | 50 | 2" | - | | | 10 |
| 05134913001 | 105233 | PH 3 | 70 | 2 3/4" | 8 | | | 10 |
| 05134914001 | 105240 | PH 3 | 89 | 3 1/2" | 8 | | | 10 |
| 05134915001 | 105257 | PH 3 | 152 | 6" | 8 | | | 10 |
| 05160983001 | 106575 | PH 4 | 50 | 2" | 10 | | | 10 |

¹⁾Längd fattningssexkant 100 mm

²⁾Längd fattningssexkant 20 mm



851/4 R Bits med reducerad diameter

Med reducerad skaftdiameter för djupsittande förskruvningar. Möjliggör försänkning av skruvar utan skador på ytan.

Profilerad version. Extra hård. 1/4" sexkant, för hållare enligt DIN ISO 1173-F 6,3.

851/4 R Bits med reducerad diameter



| Code | EAN | + | ⌀ | ⌀ | ⌀ | | |
|-------------|--------|------|-----|----|-----|--|----|
| | | | mm | " | mm | | |
| 05160899001 | 105547 | PH 2 | 50 | 2" | 3,0 | | 10 |
| 05160896001 | 105554 | PH 2 | 152 | 6" | 3,0 | | 10 |

851/4 TH Bits

Med torsionszon, varifrån kinetisk energi leds ut vid belastningstoppar. Detta ökar produktivslängden betydligt.

Extra hård. 1/4" sexkant, för hållare enligt DIN ISO 1173-F 6,3.

851/4 TH Bits



| Code | EAN | + | ⌀ | ⌀ | | | |
|-------------|--------|------|----|----|--|--|----|
| | | | mm | " | | | |
| 05059855001 | 013897 | PH 1 | 50 | 2" | | | 10 |
| 05059860001 | 013903 | PH 2 | 50 | 2" | | | 10 |
| 05059865001 | 013910 | PH 3 | 50 | 2" | | | 10 |

851/4 TZ Bits

Med torsionszon, varifrån kinetisk energi leds ut vid belastningstoppar. Detta ökar produktivslängden betydligt.

Seghårdad, för universell användning. 1/4" sexkant, för hållare enligt DIN ISO 1173-F 6,3.

851/4 TZ Bits



| Code | EAN | + | ⌀ | ⌀ | | | |
|-------------|--------|------|----|----|--|--|----|
| | | | mm | " | | | |
| 05059805001 | 013927 | PH 1 | 50 | 2" | | | 10 |
| 05059810001 | 013934 | PH 2 | 50 | 2" | | | 10 |
| 05059815001 | 013941 | PH 3 | 50 | 2" | | | 10 |

851/4 TZ SB Bits



| Code | EAN | + | | | |
|-------------|---------|---|-------------|------------|---|
| | 4013288 | | | | |
| 05134380001 | 037947 | + | 851/4 TZ PH | 2x PH 1x50 | 3 |
| 05134381001 | 037954 | + | 851/4 TZ PH | 2x PH 2x50 | 3 |
| 05134382001 | 037961 | + | 851/4 TZ PH | 2x PH 3x50 | 3 |

851/4 Z Bits

Seghårdad, för universell användning. 1/4" sexkant, för hållare enligt DIN ISO 1173-F 6,3.

851/4 Z Bits



| Code | EAN | + | ⌀ | ⌀ | ⌀ | | |
|-------------|---------|------|-----|--------|-----|--|----|
| | 4013288 | | mm | " | mm | | |
| 05059755001 | 013781 | PH 1 | 70 | 2 3/4" | 4,5 | | 10 |
| 05059760001 | 013798 | PH 1 | 89 | 3 1/2" | 4,5 | | 10 |
| 05059765001 | 031044 | PH 1 | 127 | 5" | 4,5 | | 10 |
| 05059766001 | 031051 | PH 1 | 152 | 6" | 4,5 | | 10 |
| 05059770001 | 013804 | PH 2 | 70 | 2 3/4" | 6,0 | | 10 |
| 05059775001 | 013811 | PH 2 | 89 | 3 1/2" | 6,0 | | 10 |
| 05059780001 | 013828 | PH 2 | 110 | 4 3/8" | 6,0 | | 10 |
| 05059785001 | 030474 | PH 2 | 127 | 5" | 6,0 | | 10 |
| 05059786001 | 031068 | PH 2 | 152 | 6" | 6,0 | | 10 |
| 05059790001 | 013835 | PH 3 | 70 | 2 3/4" | - | | 10 |
| 05059795001 | 013842 | PH 3 | 89 | 3 1/2" | - | | 10 |
| 05059800001 | 013859 | PH 3 | 110 | 4 3/8" | - | | 10 |
| 05059802001 | 031075 | PH 3 | 152 | 6" | - | | 10 |

851/4 J Bits

Högkvalitativa bits, optimerade för asiatiska PH-skrivar. Speciellt för tillämpningar med mycket små dimensioner enligt den japanska Camera Industrial Standard.

Seghårdad, för universell användning. 1/4" sexkant, för hållare enligt DIN ISO 1173-F 6,3.

851/4 J Bits



| | EAN | + | ⌋ | ⌋ | ∅ | | | |
|---------------------------|---------|-------|----|--------|-----|--|--|----|
| Code | 4013288 | | mm | | mm | | | |
| 05135530001 ¹⁾ | 113252 | PH 00 | 50 | 2" | 2,0 | | | 10 |
| 05380200001 ¹⁾ | 156204 | PH 00 | 89 | 3 1/2" | 2,0 | | | 10 |
| 05135531001 ²⁾ | 113269 | PH 0 | 50 | 2" | 2,5 | | | 10 |
| 05380201001 ²⁾ | 156211 | PH 0 | 89 | 3 1/2" | 2,5 | | | 10 |
| 05135532001 | 113276 | PH 1 | 50 | 2" | 4,5 | | | 10 |
| 05380202001 | 156228 | PH 1 | 89 | 3 1/2" | 4,5 | | | 10 |

¹⁾ Optimerad för den asiatiska versionen av Phillips-skrivar

²⁾ Storlek 0 modifierad enligt JCIS 0 (Japanese Camera Industrial Standard)

851/4 Z SB Bits



| Code | EAN | + | | | | | | |
|-------------|---------|---|-------------|--|--|--|--|---|
| | 4013288 | | | | | | | |
| 05073520001 | 105875 | + | 851/4 Z PH | | | | | 5 |
| | | | 1x PH 1x89 | | | | | |
| 05136305001 | 213839 | + | 851/4 Z PH | | | | | 3 |
| | | | 1x PH 1x152 | | | | | |
| 05073521001 | 105882 | + | 851/4 Z PH | | | | | 5 |
| | | | 1x PH 2x89 | | | | | |
| 05136306001 | 213846 | + | 851/4 Z PH | | | | | 3 |
| | | | 1x PH 2x152 | | | | | |
| 05073522001 | 105899 | + | 851/4 Z PH | | | | | 5 |
| | | | 1x PH 3x89 | | | | | |
| 05136307001 | 213853 | + | 851/4 Z PH | | | | | 3 |
| | | | 1x PH 3x152 | | | | | |

853/4 ACR® SL Bits med plastöverdrag, magnetiserade

Med grova ribbor (Anti Cam-Out Ribs, ACR) som hindrar verktyget att glida ut ur skruven. Permanent magnetiserade för att hålla fast skruvarna säkert.

Med plastöverdrag som skyddar intilliggande komponenter mot skador under skruvingsarbete. 1/4" sexkant, för hållare enligt DIN ISO 1173-F 6,3.

853/4 ACR® SL Bits med plastöverdrag, magnetiserade



| | EAN | + | ⌋ | ⌋ | ∅ | | | |
|-------------|---------|------|-----|--------|-----|--|--|----|
| Code | 4013288 | | mm | | mm | | | |
| 05323780001 | 165190 | PH 2 | 50 | 2" | 5,2 | | | 40 |
| 05323781001 | 165206 | PH 2 | 90 | 3 1/2" | 5,2 | | | 40 |
| 05203913001 | 163189 | PH 2 | 150 | 6" | 5,2 | | | 40 |
| 05203914001 | 163196 | PH 2 | 200 | 8" | 5,2 | | | 60 |

853/4 ACR®-bits

Högkvalitativa bits med torsionszon, varifrån kinetisk energi leds ut vid belastningstoppar. Detta ökar produktlivslängden betydligt. Med grova ribbor (Anti Cam-Out Ribs, ACR) som hindrar verktyget att glida ut ur skruven.

Seghårdad, för universell användning. 1/4" sexkant, för hållare enligt DIN ISO 1173-F 6,3.

853/4 ACR®-bits



| | EAN | + | ⌋ | ⌋ | ∅ | | | |
|-------------|---------|------|----|----|-----|--|--|----|
| Code | 4013288 | | mm | | mm | | | |
| 05346286001 | 105578 | PH 2 | 50 | 2" | 5,2 | | | 10 |



853/4 Harpoon ACR®-bits

Med reducerad skaftdiameter för djupsittande förskruvningar. Försänkning av skruvar utan skador på ytan.

Med grova ribbor (Anti Cam-Out Ribs, ACR) som hindrar verktyget att glida ut ur skruven. Seghårdad, för universell användning. 1/4" sexkant, för hållare enligt DIN ISO 1173-F 6,3.

853/4 Harpoon ACR®-bits



| | EAN | + | □ | □ | ∅ | | | |
|-------------|---------|------|-----|--------|-----|--|--|----|
| Code | 4013288 | | mm | | mm | | | |
| 05160901001 | 105592 | PH 2 | 50 | 2" | 3,3 | | | 10 |
| 05160895001 | 105608 | PH 2 | 70 | 2 3/4" | 3,3 | | | 10 |
| 05160908001 | 105615 | PH 2 | 152 | 6" | 3,3 | | | 10 |

851/2 Z Bits

Seghårdade bits för universell användning. 5/16" sexkant, för hållare enligt DIN ISO 1173-D 8.

851/2 Z Bits



| | EAN | + | □ | □ | ∅ | | | |
|-------------|---------|------|----|--------|-----|--|--|----|
| Code | 4013288 | | mm | | mm | | | |
| 05057705001 | 013668 | PH 1 | 32 | 1 1/4" | 4,5 | | | 10 |
| 05057710001 | 013675 | PH 2 | 32 | 1 1/4" | 6,0 | | | 10 |
| 05057715001 | 013682 | PH 3 | 32 | 1 1/4" | 7,6 | | | 10 |
| 05057720001 | 013699 | PH 4 | 32 | 1 1/4" | - | | | 10 |

851/11 Bits

Seghårdade bits, för universell användning. Med gänganslutning M 4.

851/11 Bits



| | EAN | + | □ | □ | ∅ | | | |
|-------------|---------|------|----|--------|-----|--|--|---|
| Code | 4013288 | | mm | | mm | | | |
| 05065081001 | 014245 | PH 2 | 33 | 1 1/4" | 6,0 | | | 5 |

851/12 Bits

Seghårdad, för universell användning. Gänganslutning M 5.

851/12 Bits



| | EAN | + | □ | □ | ∅ | | | |
|-------------|---------|------|------|--------|-----|--|--|---|
| Code | 4013288 | | mm | | mm | | | |
| 05065110001 | 014252 | PH 2 | 33 | 1 1/4" | 7,0 | | | 5 |
| 05065112001 | 014269 | PH 2 | 35 | 1 3/8" | 7,0 | | | 5 |
| 05065114001 | 014276 | PH 2 | 44,5 | 1 3/4" | 6,0 | | | 5 |

851/16 Bits

Seghårdad, för universell användning. Gänganslutning #10-32 UNF.

851/16 Bits



| | EAN | + | □ | □ | ∅ | | | |
|-------------|---------|------|------|--------|-----|--|--|---|
| Code | 4013288 | | mm | | mm | | | |
| 05065197001 | 014351 | PH 2 | 44,5 | 1 3/4" | 6,0 | | | 5 |

851/9 C J PH Bits, halvmåne-fattning

Bits med 4 mm halvmåne-fattning. Optimerad för japanska PH-skrivar. Hårt utförande.

851/9 C J PH Bits, halvmåne-fattning



| | EAN | + | □ | □ | ∅ | □ | □ | |
|---------------------------|---------|--------|----|----------|-----|----|--------|----|
| Code | 4013288 | | mm | | mm | mm | | |
| 05134605001 ¹⁾ | 190444 | PH 000 | 44 | 1 47/64" | 1,5 | 20 | 25/32" | 10 |
| 05135270001 ¹⁾ | 112729 | PH 00 | 44 | 1 47/64" | 1,8 | 20 | 25/32" | 10 |
| 05135271001 ¹⁾ | 112736 | PH 00 | 64 | 2 33/64" | 1,8 | 20 | 25/32" | 10 |
| 05135272001 ²⁾ | 112743 | PH 0 | 44 | 1 47/64" | 1,8 | 20 | 25/32" | 10 |
| 05135273001 ²⁾ | 112750 | PH 0 | 64 | 2 33/64" | 1,8 | 20 | 25/32" | 10 |
| 05135276001 ¹⁾ | 112781 | PH 1 | 44 | 1 47/64" | 3,0 | 20 | 25/32" | 10 |
| 05135277001 ¹⁾ | 112798 | PH 1 | 64 | 2 33/64" | 3,0 | 20 | 25/32" | 10 |

¹⁾ Optimerad för den asiatiska versionen av Phillips-skrivar

²⁾ Storlek 0 modifierad enligt JCIS 0 (Japanese Camera Industrial Standard)

851/21 J-bits

Bits med HIOS 4 mm-fattning. Optimerad för japanska PH-skrivar. Hårt utförande.

851/21 J-bits



| Code | EAN | + | mm | mm | mm | | |
|---------------------------|--------|-------|----|---------|-----|--|----|
| 05135280001 ¹⁾ | 112804 | PH 00 | 40 | 1 9/16" | 1,8 | | 10 |
| 05135281001 ¹⁾ | 112811 | PH 00 | 60 | 2 3/8" | 1,8 | | 10 |
| 05135284001 ²⁾ | 112828 | PH 0 | 40 | 1 9/16" | 1,8 | | 10 |
| 05135285001 ²⁾ | 112835 | PH 0 | 60 | 2 3/8" | 1,8 | | 10 |

¹⁾ Storlek 00 modifierad enligt JCIS 00 (Japanese Camera Industrial Standard)

²⁾ Storlek 0 modifierad enligt JCIS 0 (Japanese Camera Industrial Standard)

System Impaktor – För extrema krav på skruvingsverktyget

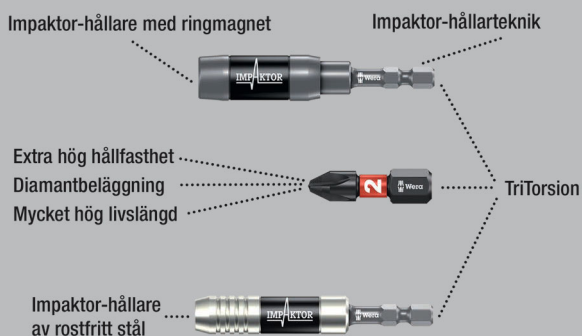

Impaktor-tekniken ger extra hög livslängd även vid extrema krav. Ökat friktionsmotstånd på grund av grov diamantpartikelbeläggning på bitpetsen förhindrar att verktyget glider ur skruven.

Särskilt lämplig för användning med konventionella slagskruvdragare. 1/4" sexkant, för hållare enligt DIN ISO 1173-D 6,3.

855/1 IMP DC PZ DIY Impaktor-bits



| Code | EAN | + | | |
|-------------|--------|---|-----------------------------|---|
| 05057620001 | 178718 | + | 855/1 IMP DC 10x PZ 1x25 | 1 |
| 05057621001 | 157676 | + | 855/1 IMP DC 10x PZ 2x25 | 1 |
| 05057622001 | 157683 | + | 855/1 IMP DC 10x PZ 3x25 | 1 |

855/1 IMP DC SB Impaktor-bits

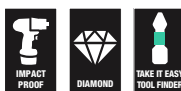

| Code | EAN | + | | |
|-------------|--------|---|----------------------------|---|
| 05073921001 | 158383 | + | 855/1 IMP DC 1x PZ 2x25 | 5 |
| 05073922001 | 158390 | + | 855/1 IMP DC 1x PZ 3x25 | 5 |

Bit-Box 15 Impaktor PZ

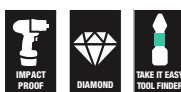

| Code | EAN | + | | |
|-------------|--------|---|-----------------------------|----|
| 05057763001 | 187901 | + | 855/1 IMP DC 15x PZ 2x25 | 10 |



Kraftform Stainless – Rostfritt stål-material som förebygger extern rost

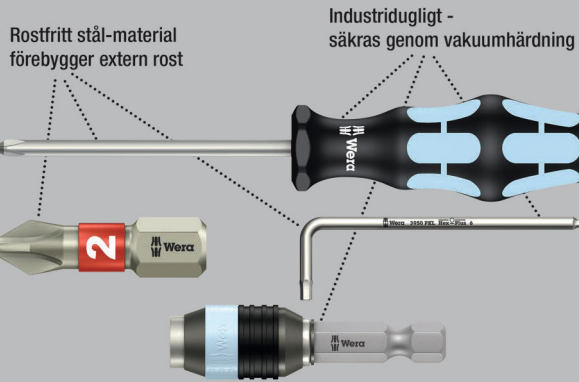

Weras verktyg av rostfritt stål är utförda i en materialkvalitet som håller även ful extern rost borta.

Med torsionszon: Torsionsbits dämpar momenttoppar i torsionszonen. Förtida förlitning förebyggs och bitsens livslängd ökar. 1/4" sexkant, för hållare enligt DIN ISO 1173-D 6,3.

3855/1 TS Bits, rostfritt stål



| | EAN | ✳ | ⌀ | ℓ | | | | | |
|-------------|---------|------|----|----|--|--|--|--|----|
| Code | 4013288 | | mm | | | | | | |
| 05071020001 | 111012 | PZ 1 | 25 | 1" | | | | | 10 |
| 05071021001 | 111029 | PZ 2 | 25 | 1" | | | | | 10 |
| 05071022001 | 111036 | PZ 3 | 25 | 1" | | | | | 10 |

3855/1 TS SB Bits, rostfritt stål

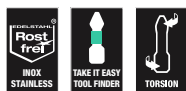

| Code | EAN | ✳ | | | | | | | |
|-------------|---------|---|--------------|------------|--|--|--|--|---|
| | 4013288 | | | | | | | | |
| 05073613001 | 112101 | ✳ | 3855/1 TS PZ | 1x PZ 1x25 | | | | | 5 |
| 05073614001 | 112118 | ✳ | 3855/1 TS PZ | 1x PZ 2x25 | | | | | 5 |
| 05073615001 | 112125 | ✳ | 3855/1 TS PZ | 1x PZ 3x25 | | | | | 5 |

System BiTorsion – För högre livslängd

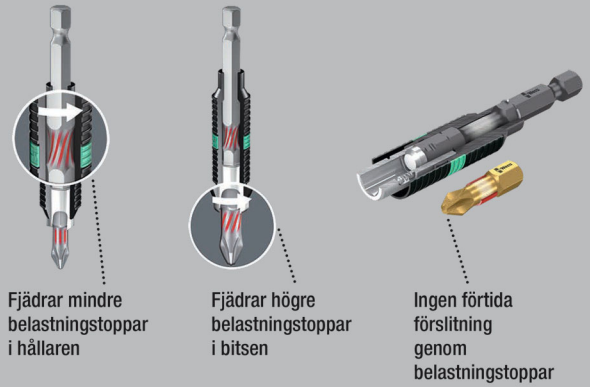

855/1 BDC Bits

BiTorsion bitar med små diamantpartiklar på bitspetsen. Dessa säkerställer god passning i skruven, reducerar det ökade kontaktrycket och minskar risken för glidning.

Med torsionszon, varifrån kinetisk energi leds ut vid belastningstoppar. Detta ökar produktivslängden betydligt. 1/4" sexkant, för hållare enligt DIN ISO 1173-D 6,3.

855/1 BDC Bits



| | EAN | ✳ | ⌀ | ℓ | | | | | |
|-------------|---------|------|----|----|--|--|--|--|----|
| Code | 4013288 | | mm | | | | | | |
| 05056700001 | 034007 | PZ 1 | 25 | 1" | | | | | 10 |
| 05056702001 | 034014 | PZ 2 | 25 | 1" | | | | | 10 |
| 05056704001 | 034021 | PZ 3 | 25 | 1" | | | | | 10 |

855/1 BDC SB Bits



| Code | EAN | | | |
|-------------|--------|---|----------------------------|---|
| 05073336001 | 029362 | + | 855/1 BDC PZ 1x PZ 1x25 | 5 |
| 05073337001 | 029379 | + | 855/1 BDC PZ 1x PZ 2x25 | 5 |
| 05073338001 | 029386 | + | 855/1 BDC PZ 1x PZ 3x25 | 5 |
| 05073339001 | 029393 | + | 855/1 BDC PZ 2x PZ 2x25 | 5 |

855/1 BTH Bits

BiTorsion-bits med torsionszon, varifrån kinetisk energi leds ut vid belastningstoppar. Detta ökar produktlivslängden betydligt.

Rätt hållare maximerar livslängden. Extra hårt utförande. 1/4" sexkant, för hållare enligt DIN ISO 1173-D 6,3.

855/1 BTH Bits



| Code | EAN | + | 1" | 1" | | | | |
|-------------|--------|------|----|----|--|--|--|----|
| 05056710001 | 034274 | PZ 1 | 25 | 1" | | | | 10 |
| 05056712001 | 034281 | PZ 2 | 25 | 1" | | | | 10 |
| 05056714001 | 034298 | PZ 3 | 25 | 1" | | | | 10 |

Bit-Box 20 BTH PZ



| Code | EAN | | | |
|-------------|--------|---|-----------------------------|----|
| 05057762001 | 187963 | + | 855/1 BTH PZ 20x PZ 2x25 | 10 |

855/1 BTZ Bits

BiTorsion-bits med torsionszon, varifrån kinetisk energi leds ut vid belastningstoppar.

Detta ökar produktlivslängden betydligt. Seghårdhet, för universell användning. 1/4" sexkant, för hållare enligt DIN ISO 1173-D 6,3.

855/1 BTZ Bits



| Code | EAN | + | 1" | 1" | | | | |
|-------------|--------|------|----|----|--|--|--|----|
| 05056720001 | 034489 | PZ 1 | 25 | 1" | | | | 10 |
| 05056722001 | 034496 | PZ 2 | 25 | 1" | | | | 10 |
| 05056724001 | 034502 | PZ 3 | 25 | 1" | | | | 10 |

Bit-Box 20 BTZ PZ



| Code | EAN | | | |
|-------------|--------|---|-----------------------------|----|
| 05057761001 | 187970 | + | 855/1 BTZ PZ 20x PZ 2x25 | 10 |



855/1 RZ Bits

Bits med reducerad skaftdiameter för djupsittande förskruvningar. Försänkning av skruvar utan skador på ytan. Speciell för gipsskivemontering. Lämplig för snabbskruvar Pozidriv. 1/4" sexkant, för hållare enligt DIN ISO 1173-D 6,3.

855/1 RZ Bits



| | EAN | | | | | | |
|-------------|---------|------|----|----|-----|--|----|
| Code | 4013288 | | mm | | mm | | |
| 05135017001 | 175311 | PZ 1 | 25 | 1" | 4,2 | | 10 |
| 05135003001 | 096739 | PZ 2 | 25 | 1" | 4,2 | | 10 |

855/1 TH Bits

Bits med torsionszon, varifrån kinetisk energi leds ut vid belastningstoppar. Detta ökar produktivslängden betydligt. Extra hård. 1/4" sexkant, för hållare enligt DIN ISO 1173-D 6,3.

855/1 TH Bits



| | EAN | | | | | | |
|-------------|---------|------|----|----|--|--|----|
| Code | 4013288 | | mm | | | | |
| 05056910001 | 014740 | PZ 1 | 25 | 1" | | | 10 |
| 05056915001 | 014757 | PZ 2 | 25 | 1" | | | 10 |
| 05056925001 | 014764 | PZ 3 | 25 | 1" | | | 10 |

855/1 TH SB-bits



| | EAN | | | | | | |
|-------------|---------|--|-------------|------------------------------------|--|--|---|
| Code | 4013288 | | | | | | |
| 05073370001 | 029638 | | 855/1 TH PZ | 2x PZ 1x25 | | | 5 |
| 05073371001 | 029645 | | 855/1 TH PZ | 2x PZ 2x25 | | | 5 |
| 05073372001 | 029652 | | 855/1 TH PZ | 2x PZ 3x25 | | | 5 |
| 05073373001 | 029669 | | 855/1 TH PZ | 1x PZ 1x25; 1x PZ 2x25; 1x PZ 3x25 | | | 5 |

855/1 TiN Bits

Bits med extremt hård titannitridbeläggning (TiN) som är speciellt lämplig för kontinuerliga belastningar, som t.ex. skruvning på monteringslinje.

1/4" sexkant, för hållare enligt DIN ISO 1173-D 6,3.

855/1 TiN Bits



| | EAN | | | | | | |
|-------------|---------|------|----|----|--|--|----|
| Code | 4013288 | | mm | | | | |
| 0548022001 | 041029 | PZ 2 | 25 | 1" | | | 10 |

855/1 TZ Bits

Bits med torsionszon mot förtida förslitning. Seghårdad, för universell användning. 1/4" sexkant, för hållare enligt DIN ISO 1173-D 6,3.

855/1 TZ Bits



| | EAN | | | | | | |
|-------------|---------|------|----|----|--|--|----|
| Code | 4013288 | | mm | | | | |
| 05056810001 | 014801 | PZ 1 | 25 | 1" | | | 10 |
| 05056815001 | 014818 | PZ 2 | 25 | 1" | | | 10 |
| 05056825001 | 014825 | PZ 3 | 25 | 1" | | | 10 |

855/1 Z Bits

Seghårdad, för universell användning. 1/4" sexkant, för hållare enligt DIN ISO 1173-D 6,3.

855/1 Z Bits



| | EAN | | | | | | |
|-------------|---------|------|----|--------|--|--|----|
| Code | 4013288 | | mm | | | | |
| 05056805001 | 014535 | PZ 0 | 25 | 1" | | | 10 |
| 05072080001 | 014658 | PZ 1 | 25 | 1" | | | 10 |
| 05056812001 | 014542 | PZ 1 | 50 | 2" | | | 10 |
| 05072082001 | 014665 | PZ 2 | 25 | 1" | | | 10 |
| 05056820001 | 014559 | PZ 2 | 50 | 2" | | | 10 |
| 05072084001 | 014672 | PZ 3 | 25 | 1" | | | 10 |
| 05056835001 | 014573 | PZ 4 | 32 | 1 1/4" | | | 10 |

855/1 Z SB Bits



| Code | EAN | | |
|-------------|--------|--|---|
| 05073308001 | 029096 | 855/1 Z PZ 2x PZ 1x25 | 5 |
| 05073309001 | 029102 | 855/1 Z PZ 2x PZ 2x25 | 5 |
| 05073310001 | 029119 | 855/1 Z PZ 2x PZ 3x25 | 5 |
| 05073380001 | 029621 | 855/1 Z PZ 1x PZ 4x32 | 5 |
| 05073311001 | 029126 | 855/1 Z PZ 1x PZ 1x25; 1x PZ 2x25; 1x PZ 3x25 | 5 |

855/1 Z DIY Bits



| Code | EAN | | |
|-------------|--------|---------------------------|---|
| 05072403001 | 115768 | 855/1 Z PZ 10x PZ 1x25 | 1 |
| 05072404001 | 115775 | 855/1 Z PZ 10x PZ 2x25 | 1 |
| 05072405001 | 115782 | 855/1 Z PZ 10x PZ 3x25 | 1 |

855/1 Z DIY 100 Bits



| Code | EAN | | |
|-------------|--------|----------------------------|---|
| 05072443001 | 138484 | 855/1 Z PZ 100x PZ 1x25 | 1 |
| 05072444001 | 138491 | 855/1 Z PZ 100x PZ 2x25 | 1 |

Bit-Box 20 PZ



| Code | EAN | | |
|-------------|--------|---------------------------|----|
| 05057760001 | 188052 | 855/1 Z PZ 20x PZ 2x25 | 20 |

System Impaktor – För extrema krav på skruvningsverktyget

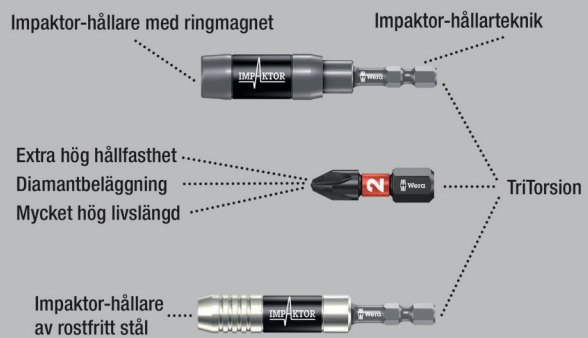

Impaktor-tekniken ger extra hög livslängd även vid extrema krav. Ökat friktionsmotstånd på grund av grov diamantpartikelbeläggning på bitspetsen förhindrar att verktyget glider ur skruven.

Särskilt lämplig för användning med konventionella slagskruvdragare. 1/4" sexkant, för hållare enligt DIN ISO 1173-F 6,3.

855/4 IMP DC PZ DIY Impaktor-bits



| Code | EAN | | |
|-------------|--------|----------------------------|---|
| 05057661001 | 157690 | 855/4 IMP DC 5x PZ 2x50 | 1 |
| 05057662001 | 157706 | 855/4 IMP DC 5x PZ 3x50 | 1 |

855/4 IMP DC Impaktor-bits SB



| Code | EAN | | |
|-------------|---------|----------------------------|---|
| | 4013288 | | |
| 05073961001 | 158505 | 855/4 IMP DC 1x PZ 2x50 | 5 |
| 05073962001 | 158512 | 855/4 IMP DC 1x PZ 3x50 | 5 |

Kraftform Stainless – Rostfritt stål-material som förebygger extern rost

Rostfritt stål-material förebygger extern rost

Industridugligt - säkras genom vakuumbäring

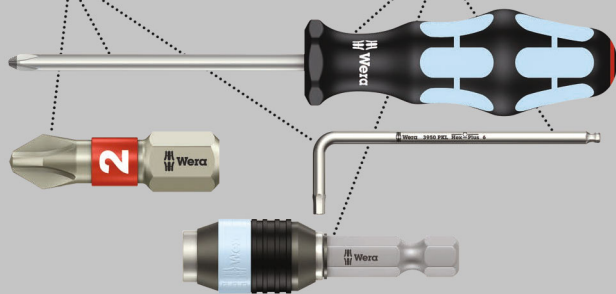

Högkvalitativa bits av rostfritt stål.

Weras verktyg av rostfritt stål är utförda i en materialkvalitet som håller även ful extern rost borta. 1/4" sexkant, för hållare enligt DIN ISO 1173-F 6,3.

3855/4 Bits, rostfritt stål



| Code | EAN | | ⌘ | ⌘ | | | | |
|-------------|---------|------|----|--------|--|--|--|----|
| | 4013288 | | | mm | | | | |
| 05071084001 | 115515 | PZ 1 | 89 | 3 1/2" | | | | 10 |
| 05071085001 | 115522 | PZ 2 | 89 | 3 1/2" | | | | 10 |
| 05071086001 | 115539 | PZ 3 | 89 | 3 1/2" | | | | 10 |

System BiTorsion – För högre livslängd



Fjädrar mindre belastningstoppar i hållaren



Fjädrar högre belastningstoppar i bitsen

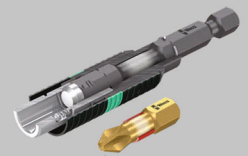

Ingen förtida förslitning genom belastningstoppar

855/4 BDC Bits

Bits med små diamanpartiklar på bitspetsen. Dessa säkerställer god passning i skruven, reducerar det önskade kontaktrycket och minskar risken för glidning.

Med torsionszon, varifrån kinetisk energi leds ut vid belastningstoppar. Detta ökar produktivslängden betydligt. 1/4" sexkant, för hållare enligt DIN ISO 1173-F 6,3.

855/4 BDC Bits



| Code | EAN | | ⌘ | ⌘ | | | | |
|-------------|---------|------|----|----|--|--|--|----|
| | 4013288 | | | mm | | | | |
| 05059900001 | 034120 | PZ 1 | 50 | 2" | | | | 10 |
| 05059902001 | 034137 | PZ 2 | 50 | 2" | | | | 10 |
| 05059904001 | 034144 | PZ 3 | 50 | 2" | | | | 10 |

855/4 BTH Bits

BiTorsion-bits med torsionszon, varifrån kinetisk energi leds ut vid belastningstoppar. Rätt hållare maximerar livslängden.

Extra hårt utförande.

1/4" sexkant, för hållare enligt DIN ISO 1173-F 6,3.

855/4 BTH Bits



| Code | EAN | | ⌘ | ⌘ | | | | |
|-------------|---------|------|----|----|--|--|--|----|
| | 4013288 | | | mm | | | | |
| 05059910001 | 034335 | PZ 1 | 50 | 2" | | | | 10 |
| 05059912001 | 034342 | PZ 2 | 50 | 2" | | | | 10 |
| 05059914001 | 034359 | PZ 3 | 50 | 2" | | | | 10 |

855/4 BTZ Bits

BiTorsion-bits med torsionszon, varifrån kinetisk energi leds ut vid belastningstoppar.

Detta ökar produktlivslängden betydligt. Seghårdad, för universell användning. 1/4" sexkant, för hållare enligt DIN ISO 1173-F 6,3.

855/4 BTZ Bits



| | EAN | | | | | |
|-------------|---------|------|----|----|--|----|
| Code | 4013288 | | mm | | | |
| 05059920001 | 034601 | PZ 1 | 50 | 2" | | 10 |
| 05059922001 | 034618 | PZ 2 | 50 | 2" | | 10 |
| 05059924001 | 034625 | PZ 3 | 50 | 2" | | 10 |

855/4 TH Bits

Bits med torsionszon, varifrån kinetisk energi leds ut vid belastningstoppar. Detta ökar produktlivslängden betydligt.

Extra hård. 1/4" sexkant, för hållare enligt DIN ISO 1173-F 6,3.

855/4 TH Bits



| | EAN | | | | | |
|-------------|---------|------|----|----|--|----|
| Code | 4013288 | | mm | | | |
| 05060055001 | 015068 | PZ 1 | 50 | 2" | | 10 |
| 05060060001 | 015075 | PZ 2 | 50 | 2" | | 10 |
| 05060065001 | 015082 | PZ 3 | 50 | 2" | | 10 |

855/4 TZ Bits

Bits med torsionszon, varifrån kinetisk energi leds ut vid belastningstoppar. Detta ökar produktlivslängden betydligt. Seghårdad, för universell användning.

1/4" sexkant, för hållare enligt DIN ISO 1173-F 6,3.

855/4 TZ Bits



| | EAN | | | | | |
|-------------|---------|------|----|----|--|----|
| Code | 4013288 | | mm | | | |
| 05060005001 | 015099 | PZ 1 | 50 | 2" | | 10 |
| 05060010001 | 015105 | PZ 2 | 50 | 2" | | 10 |
| 05060015001 | 015112 | PZ 3 | 50 | 2" | | 10 |

855/4 TZ SB Bits



| | EAN | | | |
|-------------|---------|--|----------------------------------|---|
| Code | 4013288 | | | |
| 05134384001 | 037985 | | 855/4 TZ PZ 2x PZ 1x50 | 3 |
| 05134385001 | 037992 | | 855/4 TZ PZ 2x PZ 2x50 | 3 |
| 05134386001 | 038005 | | 855/4 TZ PZ 2x PZ 3x50 | 3 |



855/4 Z Bits

Seghårdade bits, för universell användning.

1/4" sexkant, för hållare enligt DIN ISO 1173-F 6,3.

855/4 Z Bits



| Code | EAN | | | | | | |
|-------------|--------|------|-----|--------|-----|--|----|
| | | | mm | | mm | | |
| 05060027001 | 014955 | PZ 1 | 70 | 2 3/4" | 4,5 | | 10 |
| 05060029001 | 014962 | PZ 1 | 89 | 3 1/2" | 4,5 | | 10 |
| 05060031001 | 031426 | PZ 1 | 127 | 5" | 4,5 | | 10 |
| 05060030001 | 031259 | PZ 1 | 152 | 6" | 4,5 | | 10 |
| 05060033001 | 014979 | PZ 2 | 70 | 2 3/4" | 6,0 | | 10 |
| 05060035001 | 014986 | PZ 2 | 89 | 3 1/2" | 6,0 | | 10 |
| 05060037001 | 014993 | PZ 2 | 110 | 4 3/8" | 6,0 | | 10 |
| 05060036001 | 031440 | PZ 2 | 127 | 5" | 6,0 | | 10 |
| 05060038001 | 031297 | PZ 2 | 152 | 6" | 6,0 | | 10 |
| 05060041001 | 015006 | PZ 3 | 70 | 2 3/4" | - | | 10 |
| 05060043001 | 015013 | PZ 3 | 89 | 3 1/2" | - | | 10 |
| 05060045001 | 015020 | PZ 3 | 110 | 4 3/8" | - | | 10 |
| 05060047001 | 031433 | PZ 3 | 152 | 6" | - | | 10 |

855/4 Z SB Bits



| Code | EAN | | | |
|-------------|---------|--|---------------------------|---|
| | 4013288 | | | |
| 05073523001 | 105905 | | 855/4 Z PZ 1x PZ 1x89 | 5 |
| 05073524001 | 106452 | | 855/4 Z PZ 1x PZ 2x89 | 5 |
| 05073525001 | 105912 | | 855/4 Z PZ 1x PZ 3x89 | 5 |
| 05136308001 | 213860 | | 855/4 Z PZ 1x PZ 1x152 | 3 |
| 05136309001 | 213877 | | 855/4 Z PZ 1x PZ 2x152 | 3 |
| 05136310001 | 213884 | | 855/4 Z PZ 1x PZ 3x152 | 3 |

855/2 Z Bits

Seghårdade bits, för universell användning.

5/16" sexkant, för hållare enligt DIN ISO 1173-D 8.

855/2 Z Bits



| Code | EAN | | | | | | |
|-------------|--------|------|----|--------|-----|--|----|
| | | | mm | | mm | | |
| 05058005001 | 014863 | PZ 1 | 32 | 1 1/4" | 4,5 | | 10 |
| 05058010001 | 014870 | PZ 2 | 32 | 1 1/4" | 6,0 | | 10 |
| 05058015001 | 014887 | PZ 3 | 32 | 1 1/4" | 7,6 | | 10 |
| 05058020001 | 014894 | PZ 4 | 32 | 1 1/4" | - | | 10 |

855/11 Bits

Seghårdade bits, för universell användning.

Med gänganslutning M 4.

855/11 Bits



| Code | EAN | | | | | | |
|-------------|--------|------|----|--------|-----|--|---|
| | | | mm | | mm | | |
| 05065096001 | 015426 | PZ 2 | 33 | 1 1/4" | 6,0 | | 5 |

855/12 Bits

Seghårdade bits, för universell användning.

Med gänganslutning M 5.

855/12 Bits



| Code | EAN | | | | | | |
|-------------|--------|------|------|--------|-----|--|---|
| | | | mm | | mm | | |
| 05065129001 | 015457 | PZ 2 | 44,5 | 1 3/4" | 6,0 | | 5 |

851/4 PH/S PlusMinus Bits

Bits med kombinationsprofil Phillips/spår. Inom elsektorn är skruvar med blandningsgeometri av spår och Phillips mycket vanliga.

Med bits med PlusMinus-profilen hanteras sådana skruvar optimalt. Seghårdad, för universell användning. 1/4" sexkant, för hållare enligt DIN ISO 1173-F 6,3.

851/4 PH/S PlusMinus Bits



| Code | EAN | | | | | | |
|-------------|--------|-----|----|--------|-----|--|----|
| | | | mm | | mm | | |
| 05059720001 | 102577 | # 1 | 70 | 2 3/4" | 4,5 | | 10 |
| 05059721001 | 102584 | # 2 | 70 | 2 3/4" | 6 | | 10 |

855/4 PZ/S PlusMinus Bits

Bits med kombinationsprofil Pozidriv/spår, speciellt för användning med plintrader, säkringsboxar, omkopplare och reläer.

Seghårdad, för universell användning. 1/4" sexkant, för hållare enligt DIN ISO 1173-F 6,3.

855/4 PZ/S PlusMinus Bits



| | EAN | | | | | | |
|-------------|---------|-----|----|--------|-----|--|----|
| Code | 4013288 | | mm | | mm | | |
| 05059896001 | 102591 | # 1 | 70 | 2 3/4" | 4,5 | | 10 |
| 05059897001 | 102607 | # 2 | 70 | 2 3/4" | 6 | | 10 |

System Impaktor – För extrema krav på skruvningsverktyget

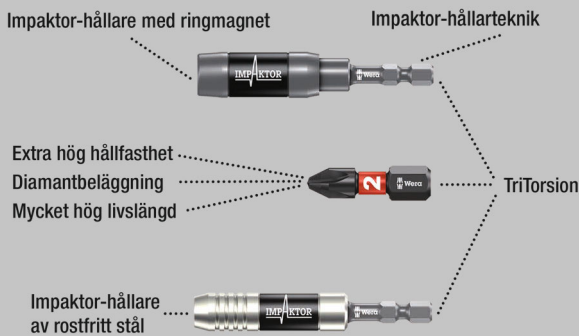

Högkvalitativa bits för inner TORX® skruvar. Impaktor-tekniken ger extra hög livslängd även vid extrema krav. Ökat friktionsmotstånd på grund av grov diamantpartikelbeläggning på bitspetsen förhindrar att verktyget glider ur skruven.

Särskilt lämplig för användning med konventionella slagskruvdragare. 1/4" sexkant, för hållare enligt DIN ISO 1173-D 6,3.

867/1 IMP DC TORX® DIY Impaktor-bits

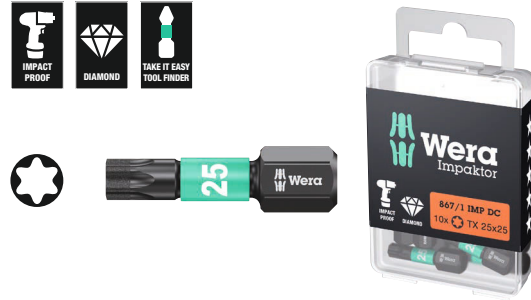

| Code | EAN | | | |
|-------------|---------|--|---------------------------|---|
| | 4013288 | | | |
| 05057628001 | 178688 | | 867/1 IMP DC 10x TX 10x25 | 1 |
| 05057623001 | 169242 | | 867/1 IMP DC 10x TX 15x25 | 1 |
| 05057624001 | 163165 | | 867/1 IMP DC 10x TX 20x25 | 1 |
| 05057625001 | 157447 | | 867/1 IMP DC 10x TX 25x25 | 1 |
| 05057626001 | 157454 | | 867/1 IMP DC 10x TX 30x25 | 1 |
| 05057627001 | 157461 | | 867/1 IMP DC 10x TX 40x25 | 1 |

867/1 IMP DC SB Impaktor-bits



| Code | EAN | | | |
|-------------|---------|--|--------------------------|---|
| | 4013288 | | | |
| 05073924001 | 163240 | | 867/1 IMP DC 1x TX 20x25 | 5 |
| 05073925001 | 158406 | | 867/1 IMP DC 1x TX 25x25 | 5 |
| 05073926001 | 158413 | | 867/1 IMP DC 1x TX 30x25 | 5 |
| 05073927001 | 158420 | | 867/1 IMP DC 1x TX 40x25 | 5 |

Bit-Box 15 Impaktor TX



| Code | EAN | | | |
|-------------|---------|--|---------------------------|----|
| | 4013288 | | | |
| 05057772001 | 187871 | | 867/1 IMP DC 15x TX 20x25 | 10 |
| 05057775001 | 187888 | | 867/1 IMP DC 15x TX 25x25 | 10 |
| 05057776001 | 187895 | | 867/1 IMP DC 15x TX 30x25 | 10 |



Kraftform Stainless – Rostfritt stål-material som förebygger extern rost

Rostfritt stål-material förebygger extern rost

Industridugligt - säkras genom vakuumhårdning

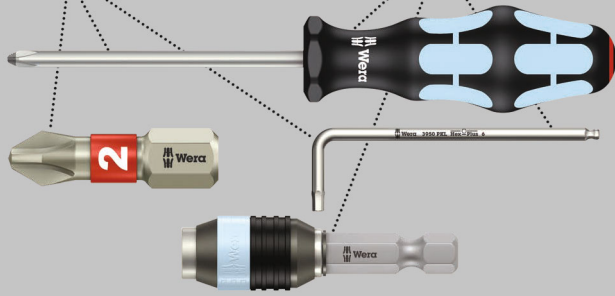

Högkvalitativa bits av rostfritt stål för inner TORX® skruvar. Weras verktyg av rostfritt stål är utförda i en materialkvalitet som håller även ful extern rost borta.

Med torsionszon: Torsionsbits dämpar momenttoppar i torsions-zonen. Förtida förslitning förebyggs och bitsens livslängd ökar. 1/4" sexkant, för hållare enligt DIN ISO 1173-D 6,3.

3867/1 TS TORX® Bits, rostfritt stål



| Code | EAN | | □ | □ | | | | |
|-------------|---------|-------|----|----|--|--|--|----|
| | 4013288 | | mm | | | | | |
| 05071030001 | 111043 | TX 8 | 25 | 1" | | | | 10 |
| 05071032001 | 111067 | TX 10 | 25 | 1" | | | | 10 |
| 05071033001 | 111074 | TX 15 | 25 | 1" | | | | 10 |
| 05071034001 | 111081 | TX 20 | 25 | 1" | | | | 10 |
| 05071035001 | 111098 | TX 25 | 25 | 1" | | | | 10 |
| 05071037001 | 111111 | TX 30 | 25 | 1" | | | | 10 |
| 05071038001 | 111128 | TX 40 | 25 | 1" | | | | 10 |

3867/1 TS SB TORX® Bits, rostfritt stål

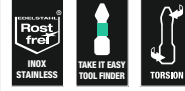

| Code | EAN | | | |
|-------------|---------|--|--------------------------------|---|
| | 4013288 | | | |
| 05073620001 | 117670 | | 3867/1 TS TORX® 1x TX 10x25 | 5 |
| 05073621001 | 117687 | | 3867/1 TS TORX® 1x TX 15x25 | 5 |
| 05073622001 | 117694 | | 3867/1 TS TORX® 1x TX 20x25 | 5 |
| 05073623001 | 117700 | | 3867/1 TS TORX® 1x TX 25x25 | 5 |
| 05073625001 | 117724 | | 3867/1 TS TORX® 1x TX 30x25 | 5 |

System BiTorsion – För högre livslängd



Fjädrar mindre belastningstoppar i hållaren



Fjädrar högre belastningstoppar i bitsen

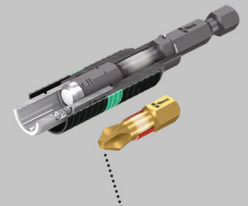

Ingen förtida förslitning genom belastningstoppar

867/1 BDC TORX® Bits

Bits med små diamantpartiklar på bitspetsen. Dessa säkerställer god passning i skruven, reducerar det önskade kontaktrycket och minskar risken för glidning.

Med torsionszon, varifrån kinetisk energi leds ut vid belastningstoppar. Detta ökar produktlivslängden betydligt. 1/4" sexkant, för hållare enligt DIN ISO 1173-D 6,3.

867/1 BDC TORX® Bits



| Code | EAN | | | | | |
|-------------|--------|-------|----|----|--|----|
| | | | mm | | | |
| 05066100001 | 034038 | TX 10 | 25 | 1" | | 10 |
| 05066102001 | 034045 | TX 15 | 25 | 1" | | 10 |
| 05066104001 | 034052 | TX 20 | 25 | 1" | | 10 |
| 05066106001 | 034069 | TX 25 | 25 | 1" | | 10 |
| 05066108001 | 034076 | TX 30 | 25 | 1" | | 10 |
| 05066110001 | 034083 | TX 40 | 25 | 1" | | 10 |

867/1 BDC SB TORX® Bits



| Code | EAN | | | | |
|-------------|--------|--|--------------------------------|--|---|
| | | | | | |
| 05134374001 | 099778 | | 867/1 TORX® BDC 1x TX 10x25 | | 5 |
| 05134375001 | 099785 | | 867/1 TORX® BDC 1x TX 15x25 | | 5 |
| 05134376001 | 099792 | | 867/1 TORX® BDC 1x TX 20x25 | | 5 |
| 05134377001 | 099808 | | 867/1 TORX® BDC 1x TX 25x25 | | 5 |
| 05134378001 | 099822 | | 867/1 TORX® BDC 1x TX 30x25 | | 5 |
| 05134379001 | 099815 | | 867/1 TORX® BDC 1x TX 40x25 | | 5 |

867/1 BTZ TORX® Bits

BiTorsion-bits med torsionszon, varifrån kinetisk energi leds ut vid belastningstoppar. Detta ökar produktlivslängden betydligt.

Rätt hållare maximerar livslängden. Seghårdad, för universell användning. 1/4" sexkant, för hållare enligt DIN ISO 1173-D 6,3.

867/1 BTZ TORX® Bits



| Code | EAN | | | | | |
|-------------|--------|-------|----|----|--|----|
| | | | mm | | | |
| 05066120001 | 034519 | TX 10 | 25 | 1" | | 10 |
| 05066122001 | 034526 | TX 15 | 25 | 1" | | 10 |
| 05066124001 | 034533 | TX 20 | 25 | 1" | | 10 |
| 05066126001 | 034540 | TX 25 | 25 | 1" | | 10 |
| 05066128001 | 034557 | TX 30 | 25 | 1" | | 10 |
| 05066130001 | 034564 | TX 40 | 25 | 1" | | 10 |

867/1 TORX® HF-bits med hållarfunktion

- För inner TORX® skruvar
- Med hållarfunktion för inner TORX® skruvar
- Även för Würth ASSY-skruvar och Altenloh SPAX T-STAR plus-skruvar
- 1/4" sexkantsfatning (Wera-fäste serie 1)
- Med verktygsväljare Take it easy: Färgkodning efter storlekar

867/1 TORX® HF-bits med hållarfunktion



| Code | EAN | | | | | |
|---------------------------|--------|-------|----|----|--|----|
| | | | mm | | | |
| 05066140001 | 226334 | TX 10 | 25 | 1" | | 10 |
| 05066141001 | 226341 | TX 15 | 25 | 1" | | 10 |
| 05066142001 | 226365 | TX 20 | 25 | 1" | | 10 |
| 05066143001 | 226358 | TX 25 | 25 | 1" | | 10 |
| 05066144001 | 226389 | TX 30 | 25 | 1" | | 10 |
| 05066145001 ¹⁾ | 226655 | TX 40 | 25 | 1" | | 10 |

¹⁾ Genomgående sexkant; ej "Take it easy".



Bit-Box 20 TX HF



| Code | EAN | | | |
|-------------|---------|--|---------------------------------------|----|
| | 4013288 | | | |
| 0505777001 | 226013 | | 867/1 TORX® HF 20x TX 20x25 | 20 |
| 05057778001 | 226020 | | 867/1 TORX® HF 20x TX 25x25 | 20 |

867/1 TZ TORX® Bits

Bits med torsionszon, varifrån kinetisk energi leds ut vid belastningstoppar. Detta ökar produktivslängden betydligt.

Seghårdad, för universell användning. 1/4" sexkant, för hållare enligt DIN ISO 1173-D 6,3.

867/1 TZ TORX® Bits



| Code | EAN | | mm | mm | mm | | | |
|-------------|--------|--|----|----|-----|--|--|----|
| 05066300001 | 015709 | | 25 | 1" | 4,2 | | | 10 |
| 05066301001 | 015716 | | 25 | 1" | 4,2 | | | 10 |
| 05066302001 | 015723 | | 25 | 1" | 4,2 | | | 10 |
| 05066303001 | 015730 | | 25 | 1" | 4,2 | | | 10 |
| 05066304001 | 015747 | | 25 | 1" | 4,2 | | | 10 |
| 05066305001 | 015754 | | 25 | 1" | 4,2 | | | 10 |
| 05066308001 | 015761 | | 25 | 1" | 4,2 | | | 10 |
| 05066310001 | 015778 | | 25 | 1" | 4,8 | | | 10 |
| 05066312001 | 015785 | | 25 | 1" | 5,5 | | | 10 |
| 05066313001 | 015792 | | 25 | 1" | 5,5 | | | 10 |
| 05066315001 | 015808 | | 25 | 1" | 6,0 | | | 10 |
| 05066320001 | 015815 | | 25 | 1" | - | | | 10 |

867/1 TORX® Bits



| Code | EAN | | mm | mm | mm | | | |
|-------------|--------|--|----|--------|------|--|--|----|
| 05135140001 | 107114 | | 25 | 1" | 1,5 | | | 10 |
| 05135141001 | 107121 | | 25 | 1" | 1,5 | | | 10 |
| 05135142001 | 111456 | | 25 | 1" | 2,0 | | | 10 |
| 05135143001 | 111463 | | 25 | 1" | 2,0 | | | 10 |
| 05066492001 | 030405 | | 25 | 1" | 3,0 | | | 10 |
| 05066493001 | 030412 | | 25 | 1" | 3,0 | | | 10 |
| 05066494001 | 030429 | | 25 | 1" | 3,0 | | | 10 |
| 05066495001 | 030436 | | 25 | 1" | 3,0 | | | 10 |
| 05066496001 | 030443 | | 25 | 1" | 3,0 | | | 10 |
| 05066485001 | 030320 | | 25 | 1" | 4,0 | | | 10 |
| 05066486001 | 030337 | | 25 | 1" | 4,0 | | | 10 |
| 05066487001 | 030344 | | 25 | 1" | 5,0 | | | 10 |
| 05066488001 | 030351 | | 25 | 1" | 5,0 | | | 10 |
| 05066489001 | 030368 | | 25 | 1" | 6,0 | | | 10 |
| 05066490001 | 030375 | | 25 | 1" | 6,0 | | | 10 |
| 05066491001 | 030382 | | 25 | 1" | - | | | 10 |
| 05066325001 | 031174 | | 35 | 1 3/8" | 8,0 | | | 10 |
| 05066330001 | 031181 | | 35 | 1 3/8" | 9,0 | | | 10 |
| 05066335001 | 031167 | | 35 | 1 3/8" | 12,0 | | | 10 |

867/1 SB TORX® Bits



| Code | EAN | | | | | | | |
|-------------|---------|--|---|--|--|--|--|---|
| | 4013288 | | | | | | | |
| 05073313001 | 029140 | | 867/1 TORX® 2x TX 10x25 | | | | | 5 |
| 05073340001 | 029591 | | 867/1 TORX® 2x TX 15x25 | | | | | 5 |
| 05073314001 | 029157 | | 867/1 TORX® 2x TX 20x25 | | | | | 5 |
| 05073315001 | 029164 | | 867/1 TORX® 2x TX 25x25 | | | | | 5 |
| 05073316001 | 029171 | | 867/1 TORX® 2x TX 30x25 | | | | | 5 |
| 05073317001 | 029188 | | 867/1 TORX® 2x TX 40x25 | | | | | 5 |
| 05073346001 | 125859 | | 867/1 TORX® 1x TX 50x35 | | | | | 5 |
| 05073375001 | 037503 | | 867/1 TORX® 1x TX 10x25 1x TX 15x25 1x TX 20x25 | | | | | 5 |
| 05073376001 | 037510 | | 867/1 TORX® 1x TX 25x25; 1x TX 30x25; 1x TX 40x25 | | | | | 5 |

867/1 DIY TORX® Bits



| Code | EAN 4013288 | | | |
|-------------|----------------|--|------------------------------------|---|
| 05072406001 | 115799 | | 867/1 TORX® 10x TX 10x25 | 1 |
| 05072407001 | 115805 | | 867/1 TORX® 10x TX 15x25 | 1 |
| 05072408001 | 115812 | | 867/1 TORX® 10x TX 20x25 | 1 |
| 05072409001 | 115829 | | 867/1 TORX® 10x TX 25x25 | 1 |
| 05072411001 | 115843 | | 867/1 TORX® 10x TX 30x25 | 1 |
| 05072412001 | 115850 | | 867/1 TORX® 10x TX 40x25 | 1 |

867/1 TORX® DIY 100



| Code | EAN 4013288 | | | |
|-------------|----------------|--|-------------------------------------|---|
| 05072446001 | 138507 | | 867/1 TORX® 100x TX 10x25 | 1 |
| 05072447001 | 138514 | | 867/1 TORX® 100x TX 15x25 | 1 |
| 05072448001 | 138521 | | 867/1 TORX® 100x TX 20x25 | 1 |
| 05072449001 | 138538 | | 867/1 TORX® 100x TX 25x25 | 1 |
| 05072451001 | 138552 | | 867/1 TORX® 100x TX 30x25 | 1 |
| 05072452001 | 138569 | | 867/1 TORX® 100x TX 40x25 | 1 |

Bit-Box 20 TX



| Code | EAN 4013288 | | | |
|-------------|----------------|--|------------------------------------|----|
| 05057770001 | 187994 | | 867/1 TORX® 20x TX 20x25 | 20 |
| 05057773001 | 188007 | | 867/1 TORX® 20x TX 25x25 | 20 |

867/1 Z TORX® Wedge Bits

Den koniska profilen ger en klämeffekt som håller TORX® skruven stadigt på biten.

Seghårdad, för universell användning. 1/4" sexkant, för hållare enligt DIN ISO 1173-D 6,3.

867/1 Z TORX® Wedge Bits



| Code | EAN 4013288 | | ⌀ | ℓ | | | | |
|-------------|----------------|--|-------|----|----|--|--|----|
| | | | mm | " | | | | |
| 05066455001 | 016034 | | TX 15 | 25 | 1" | | | 10 |
| 05066460001 | 016041 | | TX 20 | 25 | 1" | | | 10 |
| 05066465001 | 016058 | | TX 25 | 25 | 1" | | | 10 |



867/1 ZA TORX® Bits med tapp

Med stift som gör det lättare att centrera verktyget i skruven.

Seghårdad, för universell användning. 1/4" sexkant, för hållare enligt DIN ISO 1173-D 6,3.

867/1 ZA TORX® Bits med tapp



| Code | EAN | | | | | |
|-------------|--------|-------|----|----|-----|----|
| | | | mm | " | mm | |
| 05066081001 | 107190 | TX 15 | 25 | 1" | 4,0 | 10 |
| 05066082001 | 107206 | TX 20 | 25 | 1" | 5,0 | 10 |
| 05066083001 | 107213 | TX 25 | 25 | 1" | 5,0 | 10 |

System Impaktor – För extrema krav på skruvingsverktyget

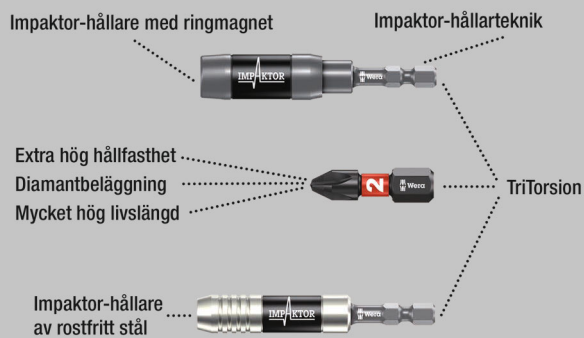

Högkvalitativa bits för inner TORX® skruvar. Impaktor-tekniken ger extra hög livslängd även vid extrema krav. Ökat friktionsmotstånd på grund av grov diamantpartikelbeläggning på bitspetsen förhindrar att verktyget glider ur skruven.

Särskilt lämplig för användning med konventionella slagskruvdragare. 1/4" sexkant, för hållare enligt DIN ISO 1173-F 6,3.

867/4 IMP DC TORX® DIY Impaktor-bits



| Code | EAN | | | |
|-------------|---------|--|------------------------------------|---|
| | 4013288 | | | |
| 05057664001 | 163172 | | 867/4 IMP DC 5x TX 20x50 | 1 |
| 05057665001 | 157515 | | 867/4 IMP DC 5x TX 25x50 | 1 |
| 05057666001 | 157522 | | 867/4 IMP DC 5x TX 30x50 | 1 |
| 05057667001 | 157539 | | 867/4 IMP DC 5x TX 40x50 | 1 |

867/4 IMP DC SB Impaktor Bits

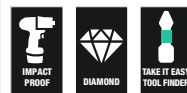

| Code | EAN | | | |
|-------------|---------|--|------------------------------------|---|
| | 4013288 | | | |
| 05073964001 | 163257 | | 867/4 IMP DC 1x TX 20x50 | 5 |
| 05073965001 | 158529 | | 867/4 IMP DC 1x TX 25x50 | 5 |
| 05073966001 | 158536 | | 867/4 IMP DC 1x TX 30x50 | 5 |
| 05073967001 | 158543 | | 867/4 IMP DC 1x TX 40x50 | 5 |

TORX® verktyg med hållarfunktion

Klämkraft håller TORX® skruvar stadigt.

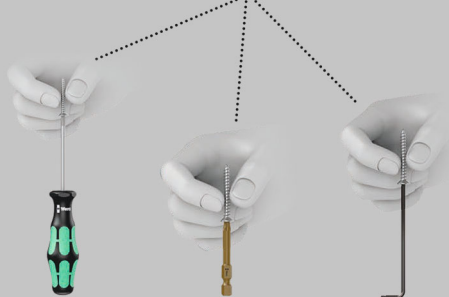

Funktionen TORX® HF (HF = holding-funktion) som utvecklats av Wera kännetecknas av en geometrisk optimering av den ursprungliga TORX® profilen.

Klämkraften från yttrycket mellan klingspetsen och skruvprofilen håller skruvarna säkert på plats på verktyget! 1/4" sexkant, för hållare enligt DIN ISO 1173-F 6,3.

867/4 TORX® HF-bits med hållarfunktion

- För inner TORX® skruvar
- Med hållarfunktion för inner TORX® skruvar
- Även för Würth ASSY-skruvar och Altenloh SPAX T-STAR plus-skruvar
- 1/4" sexkantsfattning (Wera-fäste serie 4)
- Med verktygsväljare Take it easy: Färgkodning efter storlekar

867/4 TORX® HF-bits med hållarfunktion



| | EAN | | | | | | |
|---------------------------|---------|-------|----|----|-----|--|----|
| Code | 4013288 | | mm | mm | mm | | |
| 05060505001 | 226747 | TX 8 | 50 | 2" | 3,0 | | 10 |
| 05060506001 | 226754 | TX 10 | 50 | 2" | 4,0 | | 10 |
| 05060507001 | 226761 | TX 15 | 50 | 2" | 4,0 | | 10 |
| 05060508001 | 226778 | TX 20 | 50 | 2" | 4,5 | | 10 |
| 05060509001 | 226785 | TX 25 | 50 | 2" | 6,0 | | 10 |
| 05060510001 | 226792 | TX 30 | 50 | 2" | 6,0 | | 10 |
| 05060511001 ¹⁾ | 226808 | TX 40 | 50 | 2" | - | | 10 |

¹⁾Genomgående sexkant; ej "Take it easy".

867/4 KK TORX® Bits

Kula: På grund av den sfäriska fattningsprofilen går det att luta verktygsaxeln gentemot skruvaxeln, så att man kan skruva "runt hörnet". Seghärdad, för universell användning. 1/4" sexkant, för hållare enligt DIN ISO 1173-F 6,3.

- 1/4" sexkantsfattning (Wera-fäste serie 4)

867/4 KK TORX® Bits



| | EAN | | | | | | |
|-------------|---------|-------|----|--------|--|--|---|
| Code | 4013288 | | mm | mm | | | |
| 05059700001 | 155979 | TX 10 | 89 | 3 1/2" | | | 5 |
| 05059701001 | 155986 | TX 15 | 89 | 3 1/2" | | | 5 |
| 05059702001 | 155993 | TX 20 | 89 | 3 1/2" | | | 5 |
| 05059703001 | 156006 | TX 25 | 89 | 3 1/2" | | | 5 |
| 05059704001 | 156013 | TX 30 | 89 | 3 1/2" | | | 5 |
| 05059705001 | 156020 | TX 40 | 89 | 3 1/2" | | | 5 |



867/4 Z TORX® Bits

Högkvalitativa bits för inner TORX® skruvar. Seghårdhet, för universell användning. 1/4"-sexkant, för hållare enligt DIN ISO 1173-F 6.3.

867/4 Z TORX® Bits



| Code | EAN | | | | | | |
|-------------|---------|-------|-----|--------|-----|--|----|
| Code | 4013288 | | mm | mm | mm | | |
| 05135200001 | 107138 | TX 1 | 50 | 2" | 2,0 | | 10 |
| 05135201001 | 107145 | TX 2 | 50 | 2" | 2,0 | | 10 |
| 05135202001 | 112620 | TX 3 | 50 | 2" | 2,0 | | 10 |
| 05135204001 | 041333 | TX 4 | 50 | 2" | 3,0 | | 10 |
| 05135205001 | 031808 | TX 5 | 50 | 2" | 3,0 | | 10 |
| 05308428001 | 041340 | TX 6 | 50 | 2" | 3,0 | | 10 |
| 05134740001 | 035905 | TX 6 | 70 | 2 3/4" | 3,0 | | 10 |
| 05332600001 | 033895 | TX 6 | 89 | 3 1/2" | 3,0 | | 10 |
| 05328448001 | 038432 | TX 6 | 152 | 6" | 3,0 | | 10 |
| 05160830001 | 113283 | TX 7 | 50 | 2" | 3,0 | | 10 |
| 05345047001 | 128423 | TX 7 | 70 | 2 3/4" | 3,0 | | 10 |
| 05060131001 | 030498 | TX 8 | 50 | 2" | 3,0 | | 10 |
| 05060098001 | 030504 | TX 8 | 70 | 2 3/4" | 3,0 | | 10 |
| 05060185001 | 030511 | TX 8 | 89 | 3 1/2" | 3,0 | | 10 |
| 05060195001 | 030528 | TX 8 | 152 | 6" | 3,0 | | 10 |
| 05319835001 | 128430 | TX 9 | 70 | 2 3/4" | 3,0 | | 10 |
| 05060193001 | 155566 | TX 9 | 89 | 3 1/2" | 3,0 | | 10 |
| 05060194001 | 156945 | TX 9 | 152 | 6" | 3,0 | | 10 |
| 05060132001 | 030535 | TX 10 | 50 | 2" | 4,0 | | 10 |
| 05060100001 | 016171 | TX 10 | 70 | 2 3/4" | 4,0 | | 10 |
| 05060186001 | 030481 | TX 10 | 89 | 3 1/2" | 4,0 | | 10 |
| 05060196001 | 030542 | TX 10 | 152 | 6" | 4,0 | | 10 |
| 05060133001 | 030559 | TX 15 | 50 | 2" | 4,0 | | 10 |
| 05060105001 | 016188 | TX 15 | 70 | 2 3/4" | 4,0 | | 10 |
| 05060187001 | 030566 | TX 15 | 89 | 3 1/2" | 4,0 | | 10 |
| 05060197001 | 030573 | TX 15 | 152 | 6" | 4,0 | | 10 |
| 05060134001 | 030580 | TX 20 | 50 | 2" | 4,5 | | 10 |
| 05060110001 | 016195 | TX 20 | 70 | 2 3/4" | 4,5 | | 10 |
| 05060188001 | 030597 | TX 20 | 89 | 3 1/2" | 4,5 | | 10 |
| 05060198001 | 030603 | TX 20 | 152 | 6" | 4,5 | | 10 |
| 05060135001 | 030610 | TX 25 | 50 | 2" | 6,0 | | 10 |
| 05060115001 | 016201 | TX 25 | 70 | 2 3/4" | 6,0 | | 10 |
| 05060189001 | 030627 | TX 25 | 89 | 3 1/2" | 6,0 | | 10 |
| 05060199001 | 030634 | TX 25 | 152 | 6" | 6,0 | | 10 |
| 05060136001 | 030641 | TX 27 | 50 | 2" | 6,0 | | 10 |
| 05060120001 | 016218 | TX 27 | 70 | 2 3/4" | 6,0 | | 10 |
| 05060190001 | 030658 | TX 27 | 89 | 3 1/2" | 6,0 | | 10 |
| 05060200001 | 030665 | TX 27 | 152 | 6" | 6,0 | | 10 |
| 05060137001 | 030672 | TX 30 | 50 | 2" | 6,0 | | 10 |
| 05060125001 | 016225 | TX 30 | 70 | 2 3/4" | 6,0 | | 10 |
| 05060191001 | 030689 | TX 30 | 89 | 3 1/2" | 6,0 | | 10 |
| 05060201001 | 030696 | TX 30 | 152 | 6" | 6,0 | | 10 |
| 05060138001 | 030702 | TX 40 | 50 | 2" | - | | 10 |
| 05060130001 | 016232 | TX 40 | 70 | 2 3/4" | - | | 10 |
| 05060192001 | 030719 | TX 40 | 89 | 3 1/2" | - | | 10 |
| 05060202001 | 030726 | TX 40 | 152 | 6" | - | | 10 |

867/4 Z SB-bits



| Code | EAN | | | |
|-------------|---------|--|--------------------------------------|---|
| Code | 4013288 | | | |
| 05073720001 | 132789 | | 867/4 Z TORX® 2x TX 10x50 | 3 |
| 05073526001 | 105929 | | 867/4 Z TORX® 1x TX 10x89 | 5 |
| 05073470001 | 226273 | | 867/4 Z TORX® 3x TX 10x89 | 1 |
| 05136311001 | 213891 | | 867/4 Z TORX® 1x TX 10x152 | 3 |
| 05073721001 | 132796 | | 867/4 Z TORX® 2x TX 15x50 | 3 |
| 05073527001 | 105936 | | 867/4 Z TORX® 1x TX 15x89 | 5 |
| 05073471001 | 226228 | | 867/4 Z TORX® 3x TX 15x89 | 1 |
| 05136312001 | 213907 | | 867/4 Z TORX® 1x TX 15x152 | 3 |
| 05073722001 | 132802 | | 867/4 Z TORX® 2x TX 20x50 | 3 |
| 05073528001 | 105943 | | 867/4 Z TORX® 1x TX 20x89 | 5 |
| 05073472001 | 226235 | | 867/4 Z TORX® 3x TX 20x89 | 1 |
| 05136313001 | 213914 | | 867/4 Z TORX® 1x TX 20x152 | 3 |
| 05073723001 | 132826 | | 867/4 Z TORX® 2x TX 25x50 | 3 |
| 05073529001 | 105950 | | 867/4 Z TORX® 1x TX 25x89 | 5 |
| 05073473001 | 226242 | | 867/4 Z TORX® 3x TX 25x89 | 1 |
| 05136314001 | 213921 | | 867/4 Z TORX® 1x TX 25x152 | 3 |
| 05073724001 | 132833 | | 867/4 Z TORX® 2x TX 30x50 | 3 |
| 05073530001 | 105967 | | 867/4 Z TORX® 1x TX 30x89 | 5 |
| 05073474001 | 226259 | | 867/4 Z TORX® 3x TX 30x89 | 1 |
| 05136315001 | 213938 | | 867/4 Z TORX® 1x TX 30x152 | 3 |
| 05073531001 | 105974 | | 867/4 Z TORX® 1x TX 40x89 | 5 |
| 05136316001 | 213945 | | 867/4 Z TORX® 1x TX 40x152 | 3 |

867/2 Z TORX® Bits

Seghårdad, för universell användning. $\frac{5}{16}$ " sexkant, för hållare enligt DIN ISO 1173-D 8.

867/2 Z TORX® Bits



| | EAN | | $\frac{1}{4}$ " | $\frac{1}{2}$ " | \varnothing | | |
|-------------|---------|-------|-----------------|-------------------|---------------|--|----|
| Code | 4013288 | | mm | | mm | | |
| 05066901001 | 016096 | TX 20 | 35 | 1 $\frac{3}{8}$ " | 4,5 | | 10 |
| 05066900001 | 016102 | TX 25 | 35 | 1 $\frac{3}{8}$ " | 5,8 | | 10 |
| 05066902001 | 016119 | TX 27 | 35 | 1 $\frac{3}{8}$ " | 5,8 | | 10 |
| 05066905001 | 016126 | TX 30 | 35 | 1 $\frac{3}{8}$ " | 6,0 | | 10 |
| 05066910001 | 016133 | TX 40 | 35 | 1 $\frac{3}{8}$ " | 7,0 | | 10 |
| 05066915001 | 016140 | TX 45 | 35 | 1 $\frac{3}{8}$ " | - | | 10 |
| 05066920001 | 016157 | TX 50 | 35 | 1 $\frac{3}{8}$ " | - | | 10 |
| 05066941001 | 104007 | TX 50 | 50 | 2" | - | | 10 |
| 05066950001 | 104526 | TX 50 | 70 | 2 $\frac{3}{4}$ " | - | | 10 |
| 05066925001 | 016164 | TX 55 | 35 | 1 $\frac{3}{8}$ " | 12,0 | | 10 |

867/12 TORX® Bits

Högkvalitativa bits för inner TORX® skruvar. Seghårdad, för universell användning. Gänganslutning M 5.

867/12 TORX® Bits



| | EAN | | $\frac{1}{4}$ " | $\frac{1}{2}$ " | \varnothing | | |
|-------------|---------|-------|-----------------|-------------------|---------------|--|----|
| Code | 4013288 | | mm | | mm | | |
| 05064155001 | 026484 | TX 20 | 45 | 1 $\frac{3}{4}$ " | 6,0 | | 10 |

867/15 TORX® Bits

Seghårdad, för universell användning. Gänganslutning M 6.

867/15 TORX® Bits



| | EAN | | $\frac{1}{4}$ " | $\frac{1}{2}$ " | \varnothing | | |
|-------------|---------|-------|-----------------|-------------------|---------------|--|----|
| Code | 4013288 | | mm | | mm | | |
| 05064170001 | 032607 | TX 20 | 45 | 1 $\frac{3}{4}$ " | 8,0 | | 10 |
| 05064175001 | 032980 | TX 25 | 45 | 1 $\frac{3}{4}$ " | 8,0 | | 10 |

867/9 C TORX® Bits, halvmåne-fattning

Hårda bits. Fattning: 4 mm halvmåne-fattning för direkt maskinmontering.

867/9 C TORX® Bits, halvmåne-fattning



| | EAN | | $\frac{1}{4}$ " | $\frac{1}{2}$ " | \varnothing | | |
|-------------|---------|-------|-----------------|---------------------|---------------|--|----|
| Code | 4013288 | | mm | | mm | | |
| 05135220001 | 112637 | TX 1 | 44 | 1 $\frac{47}{64}$ " | 1,5 | | 10 |
| 05135221001 | 112644 | TX 2 | 44 | 1 $\frac{47}{64}$ " | 1,5 | | 10 |
| 05135222001 | 112651 | TX 3 | 44 | 1 $\frac{47}{64}$ " | 1,7 | | 10 |
| 05345352001 | 113597 | TX 4 | 44 | 1 $\frac{47}{64}$ " | 1,8 | | 10 |
| 05345018001 | 113504 | TX 4 | 64 | 2 $\frac{33}{64}$ " | 2,0 | | 10 |
| 05200496001 | 214881 | TX 5 | 44 | 1 $\frac{47}{64}$ " | 1,6 | | 10 |
| 05345351001 | 113580 | TX 5 | 44 | 1 $\frac{47}{64}$ " | 3,0 | | 10 |
| 05345032001 | 113542 | TX 5 | 64 | 2 $\frac{33}{64}$ " | 2,0 | | 10 |
| 05345350001 | 113573 | TX 6 | 44 | 1 $\frac{47}{64}$ " | 3,0 | | 10 |
| 05345056001 | 113566 | TX 6 | 64 | 2 $\frac{33}{64}$ " | 2,0 | | 10 |
| 05332610001 | 035868 | TX 6 | 70 | 2 $\frac{3}{4}$ " | 3,0 | | 10 |
| 05345035001 | 113559 | TX 7 | 64 | 2 $\frac{33}{64}$ " | 2,3 | | 10 |
| 05345026001 | 113528 | TX 8 | 44 | 1 $\frac{47}{64}$ " | 3,0 | | 10 |
| 05345028001 | 113535 | TX 8 | 64 | 2 $\frac{33}{64}$ " | 3,0 | | 10 |
| 05332609001 | 035714 | TX 8 | 70 | 2 $\frac{3}{4}$ " | 3,0 | | 10 |
| 05332607001 | 037107 | TX 10 | 70 | 2 $\frac{3}{4}$ " | 3,0 | | 10 |

867/1 Z TORX® BO Bits med hål

Hålet i biten och stiftet i TORX® BO-skraven förhindrar obehörig lossning. Säkerhetsförskruvning.

Seghårdad, för universell användning. $\frac{1}{4}$ " sexkant, för hållare enligt DIN ISO 1173-D 6,3.

867/1 Z TORX® BO Bits med hål



| | EAN | | $\frac{1}{4}$ " | $\frac{1}{2}$ " | | | |
|-------------|---------|-------|-----------------|-----------------|--|--|----|
| Code | 4013288 | | mm | | | | |
| 05066497001 | 015822 | TX 7 | 25 | 1" | | | 10 |
| 05066498001 | 015839 | TX 8 | 25 | 1" | | | 10 |
| 05066499001 | 015846 | TX 9 | 25 | 1" | | | 10 |
| 05066500001 | 015853 | TX 10 | 25 | 1" | | | 10 |
| 05066505001 | 015860 | TX 15 | 25 | 1" | | | 10 |
| 05066510001 | 015877 | TX 20 | 25 | 1" | | | 10 |
| 05066515001 | 015884 | TX 25 | 25 | 1" | | | 10 |
| 05066520001 | 015891 | TX 27 | 25 | 1" | | | 10 |
| 05066525001 | 015907 | TX 30 | 25 | 1" | | | 10 |
| 05066530001 | 015914 | TX 40 | 25 | 1" | | | 10 |



867/1 Z TORX® BO SB Bits med håll



| Code | EAN | | | |
|-------------|---------|--|---------------------------------|---|
| | 4013288 | | | |
| 05073064001 | 202666 | | 867/1 Z TORX® BO 2x TX 20x25 | 5 |
| 05073065001 | 202673 | | 867/1 Z TORX® BO 2x TX 25x25 | 5 |
| 05073066001 | 202680 | | 867/1 Z TORX® BO 2x TX 30x25 | 5 |

3867/4 TORX® BO Bits med håll, rostfritt stål

Högkvalitativa bits av rostfritt stål. Weras verktyg av rostfritt stål är utförda i en materialkvalitet som håller även ful extern rost borta.

1/4" sexkant, för hållare enligt DIN ISO 1173-F 6,3.

3867/4 TORX® BO Bits med håll, rostfritt stål



| Code | EAN | | | | | | |
|-------------|---------|-------|----|--------|-----|--|----|
| | 4013288 | | mm | | mm | | |
| 05071089001 | 115546 | TX 10 | 89 | 3 1/2" | 4,0 | | 10 |
| 05071090001 | 115553 | TX 15 | 89 | 3 1/2" | 4,0 | | 10 |
| 05071091001 | 115560 | TX 20 | 89 | 3 1/2" | 4,5 | | 10 |
| 05071092001 | 115577 | TX 25 | 89 | 3 1/2" | 5,5 | | 10 |
| 05071094001 | 115584 | TX 30 | 89 | 3 1/2" | 6,0 | | 10 |

867/4 Z TORX® BO Bits med håll

Seghårdad för universell användning. 1/4" sexkant, för hållare enligt DIN ISO 1173-F 6,3.

867/4 Z TORX® BO Bits med håll



| Code | EAN | | | | | | |
|-------------|---------|-------|----|--------|-----|--|----|
| | 4013288 | | mm | | mm | | |
| 05060139001 | 030733 | TX 8 | 70 | 2 3/4" | 3,0 | | 10 |
| 05060048001 | 094513 | TX 8 | 89 | 3 1/2" | 3,0 | | 10 |
| 05060049001 | 094520 | TX 9 | 89 | 3 1/2" | 3,0 | | 10 |
| 05060140001 | 026897 | TX 10 | 70 | 2 3/4" | 4,0 | | 10 |
| 05060050001 | 094537 | TX 10 | 89 | 3 1/2" | 4,0 | | 5 |
| 05060141001 | 030740 | TX 15 | 70 | 2 3/4" | 4,0 | | 10 |
| 05060051001 | 094544 | TX 15 | 89 | 3 1/2" | 4,0 | | 5 |
| 05060142001 | 026903 | TX 20 | 70 | 2 3/4" | 4,5 | | 10 |
| 05060052001 | 094551 | TX 20 | 89 | 3 1/2" | 4,5 | | 5 |
| 05060143001 | 026910 | TX 25 | 70 | 2 3/4" | 6,0 | | 10 |
| 05060053001 | 094568 | TX 25 | 89 | 3 1/2" | 6,0 | | 10 |
| 05060144001 | 026927 | TX 27 | 70 | 2 3/4" | 6,0 | | 10 |
| 05060057001 | 094643 | TX 27 | 89 | 3 1/2" | 6,0 | | 5 |
| 05060145001 | 026934 | TX 30 | 70 | 2 3/4" | 6,0 | | 10 |
| 05060054001 | 094575 | TX 30 | 89 | 3 1/2" | 6,0 | | 5 |
| 05060146001 | 026941 | TX 40 | 70 | 2 3/4" | - | | 10 |
| 05060056001 | 094582 | TX 40 | 89 | 3 1/2" | - | | 5 |

867/4 Z TORX® BO SB Bits med håll



| Code | EAN | | | |
|-------------|---------|--|--|---|
| | 4013288 | | | |
| 05073070001 | 202604 | | 867/4 Z TORX® BO 2x TX 20x70 | 5 |
| 05073071001 | 202611 | | 867/4 Z TORX® BO 2x TX 25x70 | 5 |
| 05073072001 | 202628 | | 867/4 Z TORX® BO 2x TX 30x70 | 5 |
| 05073073001 | 202574 | | 867/4 Z TORX® BO 2x TX 40x70 | 5 |

867/1 IP TORX PLUS® Bits

TORX PLUS® profil: Jämfört med den "normala" TORX® profilen är de 6 momentöverförande flankerna mellan verktyget och skruven förstärkta med en elliptisk och icke-cirkulär form.

Därmed fördelas den applicerade kraften vid skruvning över en större yta. Högre moment överförs, och samtidigt ökas både skruvens och verktygets livslängd.

Seghårdad. 1/4" sexkant, för hållare enligt DIN ISO 1173-D 6,3.

867/1 IP TORX PLUS® Bits



| Code | EAN | | ⌀ | ℓ | ℓ | | | |
|-------------|---------|-------|----|----|---|--|--|----|
| | 4013288 | | | mm | | | | |
| 05135120001 | 112606 | 1 IP | 25 | 1" | | | | 10 |
| 05135121001 | 112613 | 2 IP | 25 | 1" | | | | 10 |
| 05160956001 | 113313 | 3 IP | 25 | 1" | | | | 10 |
| 05134695001 | 103109 | 4 IP | 25 | 1" | | | | 10 |
| 05066272001 | 035684 | 5 IP | 25 | 1" | | | | 10 |
| 05066274001 | 031556 | 6 IP | 25 | 1" | | | | 10 |
| 05066276001 | 031563 | 7 IP | 25 | 1" | | | | 10 |
| 05066278001 | 031570 | 8 IP | 25 | 1" | | | | 10 |
| 05066279001 | 033635 | 9 IP | 25 | 1" | | | | 10 |
| 05066280001 | 031549 | 10 IP | 25 | 1" | | | | 10 |
| 05066282001 | 031587 | 15 IP | 25 | 1" | | | | 10 |
| 05066284001 | 031594 | 20 IP | 25 | 1" | | | | 10 |
| 05066286001 | 031600 | 25 IP | 25 | 1" | | | | 10 |
| 05066287001 | 031617 | 27 IP | 25 | 1" | | | | 10 |
| 05066288001 | 031624 | 30 IP | 25 | 1" | | | | 10 |
| 05066290001 | 031631 | 40 IP | 25 | 1" | | | | 10 |

867/4 IP TORX PLUS® Bits



| Code | EAN | | ⌀ | ℓ | ℓ | ∅ | | | |
|-------------|---------|-------|-----|--------|-----|----|--|--|----|
| | 4013288 | | | mm | | mm | | | |
| 05134664001 | 112514 | 1 IP | 50 | 2" | 2,0 | | | | 10 |
| 05134665001 | 112521 | 2 IP | 50 | 2" | 2,0 | | | | 10 |
| 05134668001 | 106568 | 3 IP | 50 | 2" | 2,0 | | | | 10 |
| 05134691001 | 103093 | 4 IP | 50 | 2" | 3,0 | | | | 10 |
| 05134678001 | 098030 | 5 IP | 50 | 2" | 3,0 | | | | 10 |
| 05134680001 | 037220 | 6 IP | 50 | 2" | 3,0 | | | | 10 |
| 05134667001 | 095596 | 6 IP | 89 | 3 1/2" | 3,0 | | | | 10 |
| 05134690001 | 095602 | 6 IP | 152 | 6" | 3,0 | | | | 10 |
| 05134681001 | 037237 | 7 IP | 50 | 2" | 3,0 | | | | 10 |
| 05134679001 | 037190 | 8 IP | 50 | 2" | 3,0 | | | | 10 |
| 05134670001 | 032812 | 8 IP | 89 | 3 1/2" | 3,0 | | | | 10 |
| 05134682001 | 037244 | 8 IP | 152 | 6" | 3,0 | | | | 10 |
| 05160917001 | 038951 | 9 IP | 50 | 2" | 3,0 | | | | 10 |
| 05134669001 | 033871 | 9 IP | 89 | 3 1/2" | 3,0 | | | | 10 |
| 05134683001 | 037251 | 10 IP | 50 | 2" | 4,0 | | | | 10 |
| 05134684001 | 037268 | 10 IP | 70 | 2 3/4" | 4,0 | | | | 10 |
| 05134671001 | 032829 | 10 IP | 89 | 3 1/2" | 4,0 | | | | 10 |
| 05134685001 | 037275 | 15 IP | 50 | 2" | 4,0 | | | | 10 |
| 05134686001 | 037282 | 15 IP | 70 | 2 3/4" | 4,0 | | | | 10 |
| 05134672001 | 032836 | 15 IP | 89 | 3 1/2" | 4,0 | | | | 10 |
| 05134687001 | 037299 | 20 IP | 50 | 2" | 4,5 | | | | 10 |
| 05134688001 | 037305 | 20 IP | 70 | 2 3/4" | 4,5 | | | | 10 |
| 05134673001 | 032843 | 20 IP | 89 | 3 1/2" | 4,5 | | | | 10 |
| 05134609001 | 224767 | 25 IP | 50 | 2" | 6,0 | | | | 10 |
| 05134674001 | 032850 | 25 IP | 89 | 3 1/2" | 6,0 | | | | 10 |
| 05134675001 | 032867 | 27 IP | 89 | 3 1/2" | 6,0 | | | | 10 |
| 05320430001 | 113382 | 30 IP | 50 | 2" | 6,0 | | | | 10 |
| 05134676001 | 032874 | 30 IP | 89 | 3 1/2" | 6,0 | | | | 10 |
| 05134677001 | 032881 | 40 IP | 89 | 3 1/2" | - | | | | 10 |

867/9 C IP TORX PLUS® Bits, halvmåne-fattning

Hårda bits. Fattning: 4 mm halvmåne-fattning för direkt maskinmontering.

867/9 C IP TORX PLUS® Bits, halvmåne-fattning



| Code | EAN | | ⌀ | ℓ | ℓ | ∅ | ℓ | ℓ | |
|-------------|---------|-------|----|----------|------|----|--------|---|----|
| | 4013288 | | | mm | | mm | mm | | |
| 05135230001 | 112668 | 1 IP | 44 | 1 47/64" | 1,5 | 20 | 25/32" | | 10 |
| 05135231001 | 112675 | 2 IP | 44 | 1 47/64" | 1,5 | 20 | 25/32" | | 10 |
| 05135232001 | 112682 | 3 IP | 44 | 1 47/64" | 1,7 | 20 | 25/32" | | 10 |
| 05326310001 | 113399 | 4 IP | 44 | 1 47/64" | 2,0 | 20 | 25/32" | | 10 |
| 05345019001 | 113511 | 4 IP | 64 | 2 33/64" | 2,0 | 20 | 25/32" | | 10 |
| 05135233001 | 112699 | 5 IP | 44 | 1 47/64" | 2,0 | 20 | 25/32" | | 10 |
| 05344900001 | 113498 | 6 IP | 44 | 1 47/64" | 2,25 | 20 | 25/32" | | 10 |
| 05135234001 | 112705 | 8 IP | 44 | 1 47/64" | 3,0 | 20 | 25/32" | | 10 |
| 05332606001 | 037091 | 8 IP | 70 | 2 3/4" | 3,0 | 20 | 25/32" | | 10 |
| 05135235001 | 112712 | 10 IP | 44 | 1 47/64" | 3,0 | 20 | 25/32" | | 10 |



IPR TORX PLUS

En 5 flankers TORX PLUS® profil med hål. Denna fattningsgeometri har minskats med en flank och försetts med hål för att skydda säkerhetsförskruvningar mot oönskad lossning.

Dessa skruvar kan inte hanteras med standardverktyg i handeln.

867/1 IPR TORX PLUS® Bits med hål



| | EAN | | | | | | |
|-------------|---------|--------|----|--------|--|--|----|
| Code | 4013288 | | mm | mm | | | |
| 05134699001 | 034878 | 8 IPR | 25 | 1" | | | 10 |
| 05134698001 | 037817 | 9 IPR | 25 | 1" | | | 10 |
| 05134700001 | 034823 | 10 IPR | 25 | 1" | | | 10 |
| 05134701001 | 034724 | 15 IPR | 25 | 1" | | | 10 |
| 05134702001 | 034731 | 20 IPR | 25 | 1" | | | 10 |
| 05134703001 | 034748 | 25 IPR | 25 | 1" | | | 10 |
| 05134704001 | 034847 | 27 IPR | 25 | 1" | | | 10 |
| 05134705001 | 034830 | 30 IPR | 25 | 1" | | | 10 |
| 05134706001 | 034854 | 40 IPR | 35 | 1 3/8" | | | 10 |
| 05134707001 | 034861 | 45 IPR | 35 | 1 3/8" | | | 10 |

867/4 IPR TORX PLUS® Bits med hål

Högkvalitativa bits för inner TORX PLUS® skruvar.

En 5 flankers TORX PLUS® profil. 1/4" sexkant, för hållare enligt DIN ISO 1173-F 6,3.

867/4 IPR TORX PLUS® Bits med hål



| | EAN | | | | | | | |
|-------------|---------|--------|----|--------|-----|--|--|----|
| Code | 4013288 | | mm | mm | mm | | | |
| 05160821001 | 160867 | 10 IPR | 50 | 2" | 4,0 | | | 10 |
| 05134657001 | 155665 | 10 IPR | 89 | 3 1/2" | 4,0 | | | 10 |
| 05134654001 | 155641 | 15 IPR | 50 | 2" | 4,0 | | | 10 |
| 05134720001 | 037206 | 15 IPR | 89 | 3 1/2" | 4,0 | | | 10 |
| 05204126001 | 160874 | 20 IPR | 50 | 2" | 4,5 | | | 10 |
| 05259135001 | 160881 | 20 IPR | 89 | 3 1/2" | 4,5 | | | 10 |
| 05134655001 | 155658 | 25 IPR | 50 | 2" | 6,0 | | | 10 |
| 05134722001 | 160904 | 25 IPR | 89 | 3 1/2" | 6,0 | | | 10 |
| 05134656001 | 156952 | 27 IPR | 50 | 2" | 6,0 | | | 10 |
| 05134658001 | 155672 | 27 IPR | 89 | 3 1/2" | 6,0 | | | 10 |
| 05134732001 | 160911 | 30 IPR | 50 | 2" | 6,0 | | | 10 |
| 05134723001 | 160935 | 30 IPR | 89 | 3 1/2" | 6,0 | | | 10 |

System BiTorsion – För högre livslängd

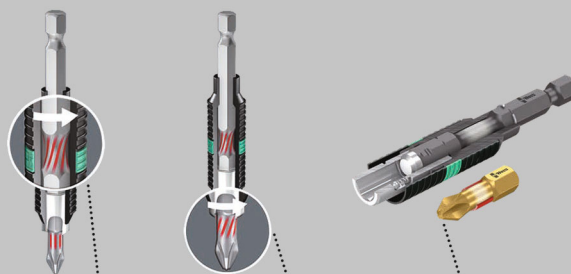

Fjädrar mindre belastningstoppar i hållaren

Fjädrar högre belastningstoppar i bitsen

Ingen förtida förslitning genom belastningstoppar

800/1 BDC Bits

Bits med små diamantpartiklar på bitspetsen. Dessa säkerställer god passning i skruven, reducerar det önskade kontaktrycket och minskar risken för glidning.

Med torsionszon, varifrån kinetisk energi leds ut vid belastningstoppar. Detta ökar produktivitetens betydligt. 1/4" sexkant, för hållare enligt DIN ISO 1173-D 6,3.

800/1 BDC Bits

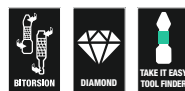

| | EAN | | | | | | | |
|-------------|---------|-----|-----|----|----|--|--|----|
| Code | 4013288 | mm | mm | mm | mm | | | |
| 05056172001 | 033949 | 0,8 | 5,5 | 25 | 1" | | | 10 |
| 05056174001 | 033956 | 1,0 | 5,5 | 25 | 1" | | | 10 |
| 05056176001 | 033963 | 1,2 | 6,5 | 25 | 1" | | | 10 |

800/1 BTZ Bits

Torsionszon, varifrån kinetisk energi leds ut vid belastningstoppar. Detta ökar produktlivslängden betydligt.

Seghårdad, för universell användning. 1/4" sexkant, för hållare enligt DIN ISO 1173-D 6,3.

800/1 BTZ Bits



| Code | EAN | mm | mm | mm | mm | mm | mm | mm |
|-------------|--------|-----|-----|----|----|----|----|----|
| 05056064001 | 034427 | 0,8 | 5,5 | 25 | 1" | | | 10 |
| 05056066001 | 034434 | 1,0 | 5,5 | 25 | 1" | | | 10 |
| 05056068001 | 034441 | 1,2 | 6,5 | 25 | 1" | | | 10 |

800/1 TZ Bits

Bits med torsionszon mot förtida förlitning. Seghårdad, för universell användning.

1/4" sexkant, för hållare enligt DIN ISO 1173-D 6,3.

800/1 TZ Bits



| Code | EAN | mm | mm | mm | mm | mm | mm | mm |
|-------------|--------|-----|-----|----|----|-----|----|----|
| 05056203001 | 011145 | 0,5 | 4,0 | 25 | 1" | 4,0 | | 10 |
| 05056210001 | 011152 | 0,6 | 4,5 | 25 | 1" | 4,5 | | 10 |
| 05056220001 | 011169 | 0,8 | 5,5 | 25 | 1" | 5,5 | | 10 |
| 05056225001 | 011176 | 1,0 | 5,5 | 25 | 1" | 5,5 | | 10 |
| 05056233001 | 011183 | 1,2 | 6,5 | 25 | 1" | 6,2 | | 10 |
| 05056240001 | 011190 | 1,6 | 8,0 | 25 | 1" | 8,0 | | 10 |

800/1 Z Bits

Seghårdade bits för universell användning. 1/4" sexkant, för hållare enligt DIN ISO 1173-D 6,3.

800/1 Z Bits



| Code | EAN | mm | mm | mm | mm | mm | mm | mm |
|-------------|--------|-----|-----|----|----|-----|----|----|
| 05056200001 | 040831 | 0,5 | 3,0 | 25 | 1" | 3,0 | | 10 |
| 05072050001 | 030467 | 0,5 | 4,0 | 25 | 1" | 4,0 | | 10 |
| 05072055001 | 010933 | 0,6 | 4,5 | 25 | 1" | 4,5 | | 10 |
| 05072057001 | 010940 | 0,8 | 5,5 | 25 | 1" | 5,5 | | 10 |
| 05072059001 | 010957 | 1,0 | 5,5 | 25 | 1" | 5,5 | | 10 |
| 05072061001 | 010964 | 1,2 | 6,5 | 25 | 1" | 6,2 | | 10 |
| 05072063001 | 030450 | 1,2 | 8,0 | 25 | 1" | 8,0 | | 10 |
| 05072065001 | 010971 | 1,6 | 8,0 | 25 | 1" | 8,0 | | 10 |

Kraftform Stainless – Rostfritt stål-material som förebygger extern rost

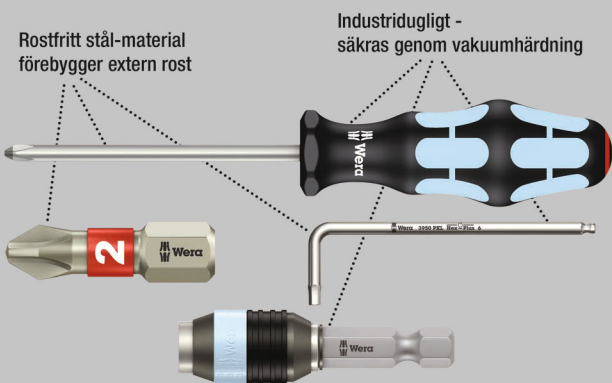

Högkvalitativa bits av rostfritt stål för spårskruvar. Weras verktyg av rostfritt stål är utförda i en materialkvalitet som håller även ful extern rost borta. 1/4" sexkant, för hållare enligt DIN ISO 1173-F 6,3.



3800/4 Bit, rostfritt stål



| Code | EAN | mm | mm | mm | mm | mm | mm | mm |
|-------------|--------|-----|-----|----|--------|----|----|----|
| 05071080001 | 115669 | 1,0 | 5,5 | 89 | 3 1/2" | | | 10 |

800/4 Z Bits

Seghårdade bits för universell användning. 1/4" sexkant, för hållare enligt DIN ISO 1173-F 6,3.

800/4 Z Bits



| | EAN | | | | | | |
|-------------|---------|-----|-----|-----|--------|-----|----|
| Code | 4013288 | mm | mm | mm | " | mm | |
| 05059305001 | 011480 | 0,5 | 3,0 | 50 | 2" | 3,0 | 10 |
| 05059466001 | 011497 | 0,5 | 3,0 | 70 | 2 3/4" | 3,0 | 10 |
| 05059307001 | 011503 | 0,5 | 4,0 | 50 | 2" | 4,0 | 10 |
| 05059310001 | 011510 | 0,6 | 3,5 | 50 | 2" | 3,5 | 10 |
| 05059472001 | 011527 | 0,6 | 3,5 | 70 | 2 3/4" | 3,5 | 10 |
| 05059450001 | 031471 | 0,6 | 3,5 | 152 | 6" | 3,5 | 10 |
| 05059315001 | 011534 | 0,6 | 4,5 | 50 | 2" | 4,5 | 10 |
| 05059489001 | 094230 | 0,6 | 4,5 | 89 | 3 1/2" | 4,5 | 10 |
| 05059320001 | 011541 | 0,8 | 4,0 | 50 | 2" | 4,0 | 10 |
| 05059478001 | 011558 | 0,8 | 4,0 | 70 | 2 3/4" | 4,0 | 10 |
| 05059480001 | 011565 | 0,8 | 4,0 | 89 | 3 1/2" | 4,0 | 10 |
| 05059451001 | 031389 | 0,8 | 4,0 | 152 | 6" | 4,0 | 10 |
| 05059325001 | 011572 | 0,8 | 5,5 | 50 | 2" | 5,5 | 10 |
| 05059330001 | 011589 | 1,0 | 5,5 | 50 | 2" | 5,5 | 10 |
| 05059486001 | 011596 | 1,0 | 5,5 | 70 | 2 3/4" | 5,5 | 10 |
| 05059488001 | 011602 | 1,0 | 5,5 | 89 | 3 1/2" | 5,5 | 10 |
| 05059452001 | 031235 | 1,0 | 5,5 | 152 | 6" | 5,5 | 10 |
| 05059335001 | 035004 | 1,0 | 6,0 | 50 | 2" | 6,0 | 10 |
| 05059337001 | 011619 | 1,2 | 6,5 | 50 | 2" | 6,2 | 10 |
| 05059492001 | 011626 | 1,2 | 6,5 | 70 | 2 3/4" | 6,2 | 10 |
| 05059490001 | 094247 | 1,2 | 6,5 | 89 | 3 1/2" | 6,2 | 10 |
| 05059453001 | 031488 | 1,2 | 6,5 | 152 | 6" | 6,2 | 10 |
| 05059340001 | 011633 | 1,2 | 8,0 | 50 | 2" | 8,0 | 10 |
| 05059496001 | 011640 | 1,2 | 8,0 | 89 | 3 1/2" | 8,0 | 10 |
| 05059345001 | 011657 | 1,6 | 8,0 | 50 | 2" | 8,0 | 10 |
| 05059500001 | 011664 | 1,6 | 8,0 | 89 | 3 1/2" | 8,0 | 10 |

800/2 Z Bits

Seghårdade bits för universell användning. 5/16" sexkant, för hållare enligt DIN ISO 1173-D 8.

800/2 Z Bits



| | EAN | | | | | | |
|-------------|---------|-----|------|----|----------|------|----|
| Code | 4013288 | mm | mm | mm | " | mm | |
| 05057225001 | 011275 | 1,2 | 8,0 | 41 | 1 19/32" | 7,8 | 10 |
| 05057235001 | 011299 | 1,6 | 10,0 | 41 | 1 19/32" | 7,8 | 10 |
| 05057240001 | 011305 | 2,0 | 12,0 | 41 | 1 19/32" | 12,0 | 10 |

800/9 C Bits

Hårda bits mot förtida brott.
Fattning: Halvmåne-fattning, 4 mm.

800/9 C Bits



| | EAN | | | | | | |
|-------------|---------|------|-----|----|----------|-----|----|
| Code | 4013288 | mm | mm | mm | " | mm | |
| 05135265001 | 168276 | 0,23 | 1,5 | 44 | 1 47/64" | 1,5 | 10 |
| 05135264001 | 194770 | 0,35 | 2,5 | 44 | 1 47/64" | 2,5 | 10 |
| 05135266001 | 168283 | 0,40 | 2,0 | 44 | 1 47/64" | 2,0 | 10 |
| 05135267001 | 168290 | 0,50 | 3,0 | 44 | 1 47/64" | 3,0 | 10 |

System Impaktor – För extrema krav på skruvningsverktyg

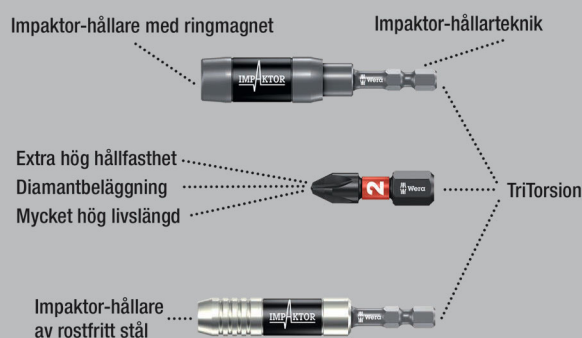

Högkvalitativa Impaktor-bits för insexskruvar. Impaktor-tekniken ger extra hög livslängd även vid extrema krav. Ökat friktionsmotstånd på grund av grov diamantpartikelbeläggning på bitspetsen förhindrar att verktyget glider ur skruven.

Hex-Plus ger större utformad kontaktyta mot skruvskallen. Spänningskoncentrationen reduceras till ett minimum, och därmed även risken att skada skruvskallen. 1/4" sexkant, för hållare enligt DIN ISO 1173-D 6,3.

840/1 IMP DC Hex-Plus DIY Impaktor bits

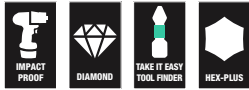

| Code | EAN | | | |
|-------------|---------|---|----------------------------|---|
| | 4013288 | | | |
| 05057603001 | 178701 | ⊙ | 840/1 IMP DC 10x 3.0x25 | 1 |
| 05057604001 | 157560 | ⊙ | 840/1 IMP DC 10x 4.0x25 | 1 |
| 05057605001 | 157423 | ⊙ | 840/1 IMP DC 10x 5.0x25 | 1 |
| 05057606001 | 157430 | ⊙ | 840/4 IMP DC 10x 6.0x25 | 1 |

840/1 IMP DC SB Impaktor bits

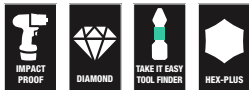

| Code | EAN | | | |
|-------------|---------|---|---------------------------|---|
| | 4013288 | | | |
| 05073904001 | 158338 | ⊙ | 840/1 IMP DC 1x 4.0x25 | 5 |
| 05073905001 | 158345 | ⊙ | 840/1 IMP DC 1x 5.0x25 | 5 |
| 05073906001 | 158352 | ⊙ | 840/1 IMP DC 1x 6.0x25 | 5 |

Kraftform Stainless – Rostfritt stål-material som förebygger extern rost

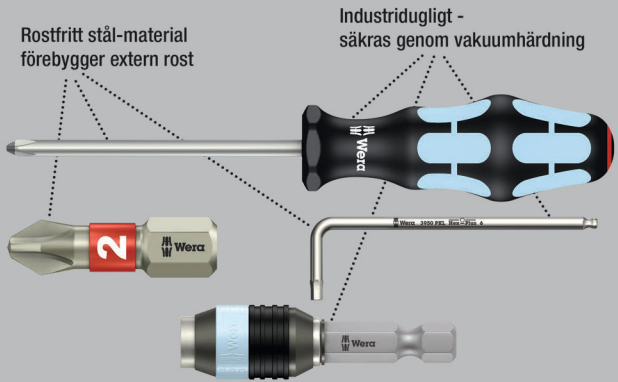

Högkvalitativa bits av rostfritt stål för insexskruvar. Wera verktyg av rostfritt stål är utförda i en materialkvalitet som håller även ful extern rost borta. Hex-Plus-profilen erbjuder större kontaktytor i skruvskallen.

Spänningskoncentrationen reduceras till ett minimum, och därmed även risken att skada skruvskallen. Med torsionszon: Torsionsbits dämpar momenttoppar i torsionszonen. Förtida förslitning förebyggs och bitsens livslängd ökar. 1/4" sexkant, för hållare enligt DIN ISO 1173-D 6,3.

3840/1 TS Bits, rostfritt stål



| Code | EAN | ⊙ | ⊙ | ⏏ | ⏏ | | | | |
|-------------|--------|-----|---|----|----|--|--|--|----|
| 05071070001 | 111197 | 1,5 | | 25 | 1" | | | | 10 |
| 05071071001 | 111203 | 2,0 | | 25 | 1" | | | | 10 |
| 05071072001 | 111210 | 2,5 | | 25 | 1" | | | | 10 |
| 05071073001 | 111227 | 3,0 | | 25 | 1" | | | | 10 |
| 05071074001 | 111234 | 4,0 | | 25 | 1" | | | | 10 |
| 05071075001 | 111241 | 5,0 | | 25 | 1" | | | | 10 |
| 05071077001 | 115478 | 5,5 | | 25 | 1" | | | | 10 |
| 05071076001 | 111258 | 6,0 | | 25 | 1" | | | | 10 |



System BiTorsion – För högre livslängd

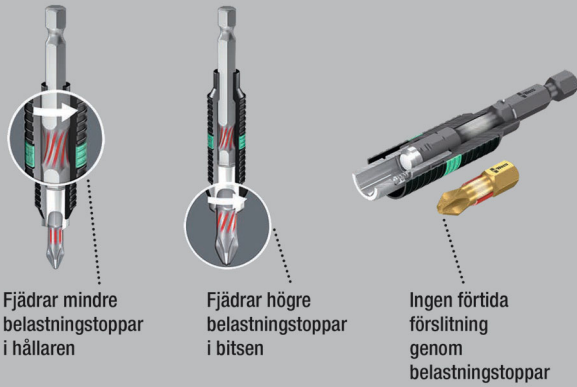

Fjädrar mindre belastningstoppar i hållaren

Fjädrar högre belastningstoppar i bitsen

Ingen förtida förslitning genom belastningstoppar

BiTorsion-bits med torsionszon, varifrån kinetisk energi leds ut vid belastningstoppar. Detta ökar produktivitetens betydligt.

Seghårdad. 1/4" sexkant, för hållare enligt DIN ISO 1173-D 6,3.

840/1 BTZ Bits



| Code | EAN | Ø | L | L | | | | |
|-------------|--------|-----|----|----|--|--|--|----|
| 05056680001 | 182418 | 1,5 | 25 | 1" | | | | 10 |
| 05056681001 | 182425 | 2,0 | 25 | 1" | | | | 10 |
| 05056682001 | 182432 | 2,5 | 25 | 1" | | | | 10 |
| 05056683001 | 182449 | 3,0 | 25 | 1" | | | | 10 |
| 05056684001 | 182456 | 4,0 | 25 | 1" | | | | 10 |
| 05056685001 | 182463 | 5,0 | 25 | 1" | | | | 10 |
| 05056686001 | 182470 | 5,5 | 25 | 1" | | | | 10 |
| 05056687001 | 182487 | 6,0 | 25 | 1" | | | | 10 |

Hex-Plus – Ger insexskruvar längre liv

Risken att profilen skadas – hålet blir runt försvinner

Mycket hög livslängd

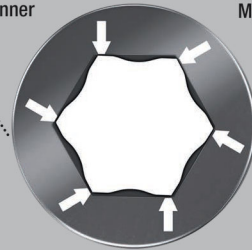

Seghårdade bits för universell användning. Hex-Plus ger större utformad kontaktyta mot skruvsjälens.

Spänningskoncentrationen reduceras till ett minimum, och därmed även risken att skada skruvsjälens. 1/4" sexkant, för hållare enligt DIN ISO 1173-D 6,3.

840/1 Z Bits



| Code | EAN | Ø | Ø | L | L | | | |
|-------------|--------|------|-------|----|----|--|--|----|
| 05056303001 | 012623 | 1,5 | | 25 | 1" | | | 10 |
| 05056305001 | 012630 | 2,0 | | 25 | 1" | | | 10 |
| 05056310001 | 012647 | 2,5 | | 25 | 1" | | | 10 |
| 05056315001 | 012654 | 3,0 | | 25 | 1" | | | 10 |
| 05056320001 | 012661 | 4,0 | | 25 | 1" | | | 10 |
| 05056325001 | 012678 | 5,0 | | 25 | 1" | | | 10 |
| 05056330001 | 012685 | 6,0 | | 25 | 1" | | | 10 |
| 05056332001 | 038173 | 7,0 | | 25 | 1" | | | 10 |
| 05056335001 | 012692 | 8,0 | | 25 | 1" | | | 10 |
| 05056340001 | 012708 | 10,0 | | 25 | 1" | | | 10 |
| 05135060001 | 106636 | | 0,05" | 25 | 1" | | | 10 |
| 05135070001 | 040862 | | 1/16" | 25 | 1" | | | 10 |
| 05135071001 | 040879 | | 5/64" | 25 | 1" | | | 10 |
| 05135072001 | 037725 | | 3/32" | 25 | 1" | | | 10 |
| 05135078001 | 036599 | | 7/64" | 25 | 1" | | | 10 |
| 05135073001 | 038067 | | 1/8" | 25 | 1" | | | 10 |
| 05135069001 | 040855 | | 9/64" | 25 | 1" | | | 10 |
| 05135074001 | 036506 | | 5/32" | 25 | 1" | | | 10 |
| 05135075001 | 037930 | | 3/16" | 25 | 1" | | | 10 |
| 05135079001 | 040893 | | 7/32" | 25 | 1" | | | 10 |
| 05135076001 | 040886 | | 1/4" | 25 | 1" | | | 10 |
| 05135077001 | 036360 | | 5/16" | 25 | 1" | | | 10 |
| 05135068001 | 040848 | | 3/8" | 25 | 1" | | | 10 |

840/1 Z Set SB



| Code | EAN | | | |
|-------------|---------|--|--|---|
| | 4013288 | | | |
| 05073050001 | 202567 | | 840/1 Z Hex-Plus 2x 2.0x25 | 5 |
| 05073051001 | 202550 | | 840/1 Z Hex-Plus 2x 2.5x25 | 5 |
| 05073052001 | 202512 | | 840/1 Z Hex-Plus 2x 3.0x25 | 5 |
| 05073053001 | 202529 | | 840/1 Z Hex-Plus 2x 4.0x25 | 5 |
| 05073054001 | 202536 | | 840/1 Z Hex-Plus 2x 5.0x25 | 5 |
| 05073055001 | 202543 | | 840/1 Z Hex-Plus 2x 6.0x25 | 5 |
| 05073342001 | 029607 | | 840/1 Z Hex-Plus 1x 2.0x25; 1x 2.5x25; 1x 3.0x25 | 5 |
| 05073344001 | 029614 | | 840/1 Z Hex-Plus 1x 4.0x25; 1x 5.0x25; 1x 6.0x25 | 5 |

842/1 Z Bits

På grund av den sfäriska fattningsprofilen går det att luta verktygsaxeln gentemot skruvaxeln, så att man kan skruva "runt hörnet". 1/4" sexkant, för hållare enligt DIN ISO 1173-D 6,3.

842/1 Z Bits



| Code | EAN | | | | | | |
|-------------|---------|-----|----|----|--|--|----|
| | 4013288 | mm | mm | | | | |
| 05056350001 | 013156 | 2,5 | 25 | 1" | | | 10 |
| 05056352001 | 013163 | 3,0 | 25 | 1" | | | 10 |
| 05056354001 | 013170 | 4,0 | 25 | 1" | | | 10 |
| 05056356001 | 013187 | 5,0 | 25 | 1" | | | 10 |
| 05056358001 | 013194 | 6,0 | 25 | 1" | | | 10 |

System Impaktor – För extrema krav på skruvingsverktyget

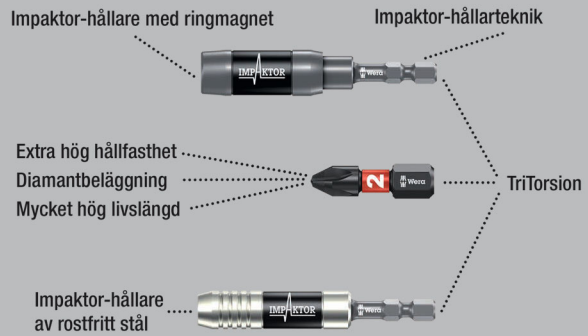

Högkvalitativa Impaktor-bits för insexskruvar. Impaktor-tekniken ger extra hög livslängd även vid extrema krav.

Ökat friktionsmotstånd på grund av grov diamantpartikelbeläggning på bitspetsen förhindrar att verktyget glider ur skruven.

Hex-Plus ger större utformad kontaktyta mot skruvskallen. Spänningskoncentrationen reduceras till ett minimum, och därmed även risken att skada skruvskallen. 1/4" sexkant, för hållare enligt DIN ISO 1173-F 6,3.

840/4 IMP DC Hex-Plus DIY Impaktor bits

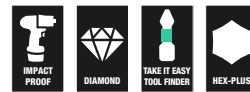

| Code | EAN | | | |
|-------------|---------|--|----------------------------------|---|
| | 4013288 | | | |
| 05057644001 | 157577 | | 840/4 IMP DC 5x 4.0x50 | 1 |
| 05057645001 | 157492 | | 840/4 IMP DC 5x 5.0x50 | 1 |
| 05057646001 | 157508 | | 840/4 IMP DC 5x 6.0x50 | 1 |



840/4 IMP DC SB Impaktor bits



| Code | EAN | | |
|-------------|--------|---|---------------------------|
| 05073944001 | 158451 | ○ | 840/4 IMP DC 1x 4.0x50 |
| 05073945001 | 158468 | ○ | 840/4 IMP DC 1x 5.0x50 |
| 05073946001 | 158475 | ○ | 840/4 IMP DC 1x 6.0x50 |

Krafform Stainless – Rostfritt stål-material som förebygger extern rost

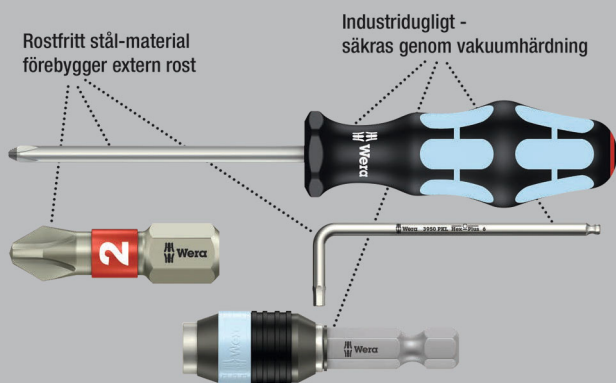

Högkvalitativa bits av rostfritt stål för insexskruvar. Weras verktyg av rostfritt stål är utförda i en materialkvalitet som håller även ful extern rost borta.

Hex-Plus-profilen erbjuder större kontaktytor i skruvsallen. Spänningskoncentrationen reduceras till ett minimum, och därmed även risken att skada skruvsallen. 1/4" sexkant, för hållare enligt DIN ISO 1173-F 6,3.

3840/4 Bits, rostfritt stål



| | EAN | ○ | ○ | ┌ | └ | | |
|-------------|---------|-----|-------|----|--------|--|----|
| Code | 4013288 | mm | mm | mm | mm | | |
| 05071101001 | 115621 | 3,0 | | 89 | 3 1/2" | | 10 |
| 05071102001 | 115638 | 4,0 | | 89 | 3 1/2" | | 10 |
| 05071103001 | 115645 | 5,0 | | 89 | 3 1/2" | | 10 |
| 05071104001 | 115652 | 6,0 | | 89 | 3 1/2" | | 10 |
| 05071105001 | 115676 | | 3/32" | 89 | 3 1/2" | | 10 |
| 05071106001 | 115683 | | 1/8" | 89 | 3 1/2" | | 10 |
| 05071107001 | 115690 | | 5/32" | 89 | 3 1/2" | | 10 |
| 05071108001 | 115706 | | 3/16" | 89 | 3 1/2" | | 10 |

Hex-Plus – Ger insexskruvar längre liv

Risken att profilen skadas – hålet blir runt försvinner

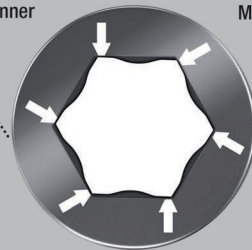

Mycket hög livslängd

840/4 Z Bits Take it easy

- Med verktygsväljare Take it easy: Färgkodning enligt profiler och storleksstämpel

840/4 Z Bits



| | EAN | Ø | Ø | L | L | Ø | | |
|-------------|---------|-----|-------|-----|--------|-----|--|----|
| Code | 4013288 | mm | | mm | " | mm | | |
| 05160885001 | 200976 | 0,9 | | 50 | 2" | 2,6 | | 10 |
| 05059602001 | 112408 | 1,5 | | 50 | 2" | 2,0 | | 10 |
| 05059603001 | 034694 | 2,0 | | 50 | 2" | 4,0 | | 10 |
| 05059628001 | 155450 | 2,0 | | 89 | 3 1/2" | 4,0 | | 5 |
| 05059604001 | 034700 | 2,5 | | 50 | 2" | 4,0 | | 10 |
| 05059629001 | 155467 | 2,5 | | 89 | 3 1/2" | 4,0 | | 5 |
| 05059605001 | 012906 | 3,0 | | 50 | 2" | 4,0 | | 10 |
| 05059630001 | 094254 | 3,0 | | 89 | 3 1/2" | 4,0 | | 5 |
| 05380033001 | 156433 | 3,0 | | 152 | 6" | 4,0 | | 5 |
| 05059610001 | 012913 | 4,0 | | 50 | 2" | 5,0 | | 10 |
| 05059631001 | 094261 | 4,0 | | 89 | 3 1/2" | 5,0 | | 5 |
| 05059634001 | 122964 | 4,0 | | 152 | 6" | 5,0 | | 5 |
| 05059615001 | 012920 | 5,0 | | 50 | 2" | 6,0 | | 10 |
| 05059632001 | 094278 | 5,0 | | 89 | 3 1/2" | 6,0 | | 5 |
| 05059635001 | 122971 | 5,0 | | 152 | 6" | 6,0 | | 5 |
| 05059620001 | 012937 | 6,0 | | 50 | 2" | 5,0 | | 10 |
| 05059633001 | 094285 | 6,0 | | 89 | 3 1/2" | - | | 5 |
| 05059636001 | 122988 | 6,0 | | 152 | 6" | - | | 5 |
| 05059625001 | 012944 | 8,0 | | 50 | 2" | - | | 10 |
| 05059637001 | 215031 | 8,0 | | 89 | 3 1/2" | - | | 5 |
| 05350430001 | 161406 | | 0,05" | 50 | 2" | 2,5 | | 10 |
| 05135090001 | 107053 | | 1/16" | 50 | 2" | 2,5 | | 10 |
| 05380045001 | 156730 | | 1/8" | 152 | 6" | 4,0 | | 5 |
| 05135091001 | 036414 | | 5/64" | 50 | 2" | 3,0 | | 10 |
| 05059660001 | 155474 | | 5/64" | 89 | 3 1/2" | 3,0 | | 5 |
| 05135092001 | 036421 | | 3/32" | 50 | 2" | 3,0 | | 10 |
| 05059661001 | 155481 | | 3/32" | 89 | 3 1/2" | 3,5 | | 5 |
| 05135093001 | 036438 | | 7/64" | 50 | 2" | 3,5 | | 10 |
| 05059662001 | 155498 | | 7/64" | 89 | 3 1/2" | 4,0 | | 5 |
| 05135094001 | 036445 | | 1/8" | 50 | 2" | 4,0 | | 10 |
| 05059663001 | 155504 | | 1/8" | 89 | 3 1/2" | 4,0 | | 5 |
| 05135095001 | 036377 | | 9/64" | 50 | 2" | 4,5 | | 10 |
| 05059664001 | 155511 | | 9/64" | 89 | 3 1/2" | 4,5 | | 5 |
| 05380046001 | 156822 | | 9/64" | 152 | 6" | 4,5 | | 5 |
| 05135096001 | 036384 | | 5/32" | 50 | 2" | 5,0 | | 10 |
| 05059665001 | 155528 | | 5/32" | 89 | 3 1/2" | 5,0 | | 5 |
| 05380047001 | 156839 | | 5/32" | 152 | 6" | 5,0 | | 5 |
| 05135097001 | 036391 | | 3/16" | 50 | 2" | 6,0 | | 10 |
| 05059666001 | 155535 | | 3/16" | 89 | 3 1/2" | 6,0 | | 5 |
| 05380048001 | 156846 | | 3/16" | 152 | 6" | 6,0 | | 5 |
| 05135098001 | 036407 | | 7/32" | 50 | 2" | - | | 10 |
| 05059667001 | 155542 | | 7/32" | 89 | 3 1/2" | - | | 5 |
| 05380049001 | 156853 | | 7/32" | 152 | 6" | - | | 5 |
| 05135099001 | 095589 | | 1/4" | 50 | 2" | - | | 10 |
| 05059668001 | 155559 | | 1/4" | 89 | 3 1/2" | - | | 5 |
| 05380050001 | 156860 | | 1/4" | 152 | 6" | - | | 5 |
| 05346288001 | 103895 | | 5/16" | 50 | 2" | - | | 10 |

840/4 Z SB bits



| Code | EAN | | | |
|-------------|---------|---|--------------------------------|---|
| Code | 4013288 | | | |
| 05073056001 | 202468 | ⊙ | 840/4 Z Hex-Plus 2x 2.0x50 | 3 |
| 05073057001 | 202475 | ⊙ | 840/4 Z Hex-Plus 2x 2.5x50 | 3 |
| 05073058001 | 202482 | ⊙ | 840/4 Z Hex-Plus 2x 3.0x50 | 3 |
| 05136301001 | 213792 | ⊙ | 840/4 Z Hex-Plus 1x 3.0x152 | 3 |
| 05073059001 | 202499 | ⊙ | 840/4 Z Hex-Plus 2x 4.0x50 | 3 |
| 05136302001 | 213808 | ⊙ | 840/4 Z Hex-Plus 1x 4.0x152 | 3 |
| 05073060001 | 202505 | ⊙ | 840/4 Z Hex-Plus 2x 5.0x50 | 3 |
| 05136303001 | 213815 | ⊙ | 840/4 Z Hex-Plus 1x 5.0x152 | 3 |
| 05073061001 | 202444 | ⊙ | 840/4 Z Hex-Plus 2x 6.0x50 | 3 |
| 05136304001 | 213822 | ⊙ | 840/4 Z Hex-Plus 1x 6.0x152 | 3 |



842/4 Bits

På grund av den sfäriska fattningsprofilen går det att luta verktygsaxeln gentemot skruvaxeln, så att man kan skruva "runt hörnet". 1/4" sexkant, för hållare enligt DIN ISO 1173-F 6,3.

842/4 Bits



| Code | EAN | Ø | Ø | L | L | | |
|-------------|---------|-----|-------|----|--------|--|---|
| Code | 4013288 | mm | mm | mm | mm | | |
| 05059680001 | 155931 | 3,0 | | 89 | 3 1/2" | | 5 |
| 05059681001 | 155948 | 4,0 | | 89 | 3 1/2" | | 5 |
| 05059682001 | 155955 | 5,0 | | 89 | 3 1/2" | | 5 |
| 05059683001 | 155962 | 6,0 | | 89 | 3 1/2" | | 5 |
| 05380124001 | 156587 | | 3/32" | 89 | 3 1/2" | | 5 |
| 05380125001 | 156594 | | 7/64" | 89 | 3 1/2" | | 5 |
| 05380126001 | 156600 | | 1/8" | 89 | 3 1/2" | | 5 |
| 05380127001 | 156617 | | 9/64" | 89 | 3 1/2" | | 5 |
| 05380128001 | 156624 | | 5/32" | 89 | 3 1/2" | | 5 |
| 05380129001 | 156631 | | 3/16" | 89 | 3 1/2" | | 5 |
| 05380130001 | 156648 | | 7/32" | 89 | 3 1/2" | | 5 |
| 05380131001 | 156655 | | 1/4" | 89 | 3 1/2" | | 5 |

840/2 Z Bits

Seghårdade Wera-bits för insexskruvar, för universell användning. Hex-Plus ger större utformad kontaktyta mot skruvskallen. Spänningskoncentrationen reduceras till ett minimum, och därmed även risken att skada skruvskallen. 5/16" sexkant, för hållare enligt DIN ISO 1173-D 8.

840/2 Z Bits



| Code | EAN | Ø | Ø | L | L | | |
|-------------|---------|----|----|----|---------|--|----|
| Code | 4013288 | mm | mm | mm | mm | | |
| 05057505001 | 012753 | 3 | | 30 | 1 3/16" | | 10 |
| 05057510001 | 012760 | 4 | | 30 | 1 3/16" | | 10 |
| 05057515001 | 012777 | 5 | | 30 | 1 3/16" | | 10 |
| 05057520001 | 012784 | 6 | | 30 | 1 3/16" | | 10 |
| 05057525001 | 012791 | 8 | | 30 | 1 3/16" | | 10 |
| 05057530001 | 012807 | 10 | | 30 | 1 3/16" | | 10 |

840/9 C Bits

Fattning: 4 mm halvmåne-fattning för direkt maskinmontering.

840/9 C Bits



| Code | EAN | Ø | L | L | Ø | | |
|-------------|---------|-----|----|----------|-----|--|----|
| Code | 4013288 | mm | mm | mm | mm | | |
| 05135268001 | 168306 | 1,5 | 44 | 1 47/64" | 2,6 | | 10 |
| 05135269001 | 168313 | 2,0 | 44 | 1 47/64" | 2,6 | | 10 |

840/1 Z Hex-Plus B0 Bits

Insex B0-skrivar har ett utskjutande stift i sin fattningsprofil. Detta förhindrar obehörig lossning, eftersom dessa skruvar inte kan användas med "vanliga" insexverktyg.

1/4" sexkant, för hållare enligt DIN ISO 1173-D 6,3.

840/1 Z Hex-Plus B0 Bits



| Code | EAN | Ø | L | L | | | |
|-------------|---------|-----|----|----|--|--|----|
| Code | 4013288 | mm | mm | mm | | | |
| 05056341001 | 038548 | 2,0 | 25 | 1" | | | 10 |
| 05056342001 | 038555 | 2,5 | 25 | 1" | | | 10 |
| 05056343001 | 038562 | 3,0 | 25 | 1" | | | 10 |
| 05056344001 | 038593 | 4,0 | 25 | 1" | | | 10 |
| 05056345001 | 038579 | 5,0 | 25 | 1" | | | 10 |
| 05056346001 | 038586 | 6,0 | 25 | 1" | | | 10 |

840/4 Z Hex-Plus B0 Bits

1/4" sexkant, för hållare enligt DIN ISO 1173-F 6,3.

840/4 Z Bits Hex-Plus B0



| | EAN | ⊙ | □ | □ | ∅ | | | |
|-------------|---------|-----|----|--------|-----|--|--|---|
| Code | 4013288 | mm | mm | | mm | | | |
| 05059640001 | 094292 | 2,0 | 89 | 3 1/2" | 4,0 | | | 5 |
| 05059641001 | 094308 | 2,5 | 89 | 3 1/2" | 4,0 | | | 5 |
| 05059642001 | 094315 | 3,0 | 89 | 3 1/2" | 4,0 | | | 5 |
| 05059643001 | 094322 | 4,0 | 89 | 3 1/2" | 5,0 | | | 5 |
| 05059644001 | 094339 | 5,0 | 89 | 3 1/2" | 6,0 | | | 5 |
| 05059645001 | 094346 | 6,0 | 89 | 3 1/2" | - | | | 5 |

9506 SB 4-in-1 Bit 1

Med bara en bits hanteras fyra olika skruvprofiler (insexskruvar storlek 3,0; 4,0; 5,0; 6,0).

Betydande viktbesparing på mer än 50 %. Hantering av större profiler möjliggörs av den lilla fjäderbelastade fattningen.

Bitsen har en 1/4"-sexkantsfattning (Wera-fäste serie 1) och kan därmed även användas med t.ex. bitsspärrhandtag och bitshandtag med Rapidaptor.

- Innovativ, extremt kompakt 4-vägsbits – endast en bits för fyra olika skruvstorlekar
- För insexskruvar av storlekarna 3,0; 4,0; 5,0 och 6,0
- Seghårdad, för universell användning
- 1/4" sexkantsfattning (Wera-fäste serie 1)

9506 SB 4-in-1 Bit 1

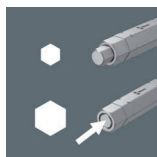
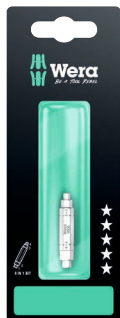

| Code | EAN | | | |
|-------------|--------|--------------------------|--|---|
| 05073201001 | 225269 | | | 1 |
| | | 9506 | | |
| | | 1x 3,0; 4,0; 5,0; 6,0x37 | | |

9507 SB 4-in-1 Bit 2

Med bara en bits hanteras fyra olika skruvprofiler (insexskruvar storlek 2,5; 5,0; 6,0 och TORX® skruvar storlek TX 25). Tack vare den stora utrymmesbesparingen är bitsen perfekt för mobil användning.

Betydande viktbesparing på mer än 50 %. Stora profiler kan hanteras på grund av att de mindre fattningarna fjädrar in.

Bitsen har en 1/4"-sexkantsfattning (Wera-fäste serie 1) och kan därmed även användas med t.ex. bitsspärrhandtag och bitshandtag med Rapidaptor.

- Innovativ, extremt kompakt 4-vägsbits – endast en bits för fyra olika skruvstorlekar
- Lämplig för insexskruvar storlek 2,5; 5; 6 samt TORX® skruvar TX 25
- Seghårdad, för universell användning
- 1/4" sexkantsfattning (Wera-fäste serie 1)

9507 SB 4-in-1 Bit 2

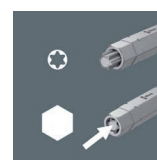
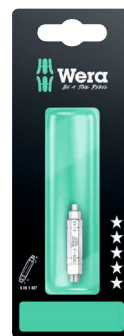

| Code | EAN | | | |
|-------------|--------|----------------------------|--|---|
| 05073202001 | 225276 | | | 1 |
| | | 9507 | | |
| | | 1x 2,5; 5,0; 6,0; TX 25x37 | | |



System Impaktor – För extrema krav på skruvningsverktyget

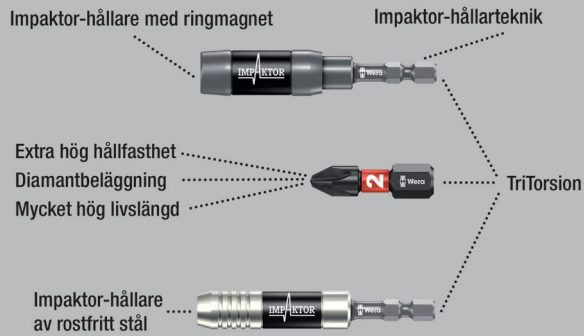

Högkvalitativa bits för innerfyrkantsskruvar. Impaktor-tekniken ger extra hög livslängd även vid extrema krav.

Ökat friktionsmotstånd på grund av grov diamantpartikelbeläggning på bitspetsen förhindrar att verktyget glider ur skruven.

Särskilt lämplig för användning med konventionella slagskruvdragare. 1/4" sexkant, för hållare enligt DIN ISO 1173-D 6,3.

868/1 IMP DC DIY Impaktor innerfyrkant-bits



| Code | EAN | | |
|-------------|--------|----------------------------|---|
| 05057631001 | 157478 | 868/1 IMP DC 10x # 2x25 | 1 |
| 05057632001 | 157485 | 868/1 IMP DC 10x # 3x25 | 1 |

868/1 IMP DC SB Impaktor Innerfyrkant-bits



| Code | EAN | | |
|-------------|--------|---------------------------|---|
| 05073931001 | 158437 | 868/1 IMP DC 1x # 2x25 | 5 |
| 05073932001 | 158444 | 868/1 IMP DC 1x # 3x25 | 5 |

868/1 V Innerfyrkant-bits

Med klämfunktion. Klämkraften från yttrycket mellan klingspetsen och skruvprofilen håller skruvarna säkert på plats på verktyget.

Seghårdad, för universell användning. 1/4" sexkant, för hållare enligt DIN ISO 1173-D 6,3.

868/1 V Innerfyrkant-bits

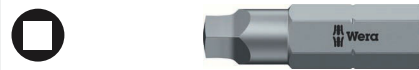

| Code | EAN | | | | | | |
|-------------|--------|-----|----|----|-----|--|----|
| 05340245001 | 118202 | # 1 | 25 | 1" | 6,1 | | 10 |
| 05066394001 | 113603 | # 2 | 25 | 1" | 6,1 | | 10 |
| 05066396001 | 169228 | # 3 | 25 | 1" | 6,1 | | 10 |

Bit-Box 20 V Innerfyrkant



| Code | EAN | | |
|-------------|--------|-----------------------|----|
| 05057790001 | 188083 | 868/1 V 20x # 2x25 | 20 |

868/1 Z Innerfyrkant-bits

Högkvalitativa bits för innerfyrkantsskruvar. Seghärdad, för universell användning.

1/4" sexkant, för hållare enligt DIN ISO 1173-D 6,3.

868/1 Z Innerfyrkant-bits



| | EAN | | | | | | |
|-------------|---------|------|----|----|-----|--|----|
| Code | 4013288 | | mm | | mm | | |
| 05066395001 | 030214 | # 00 | 25 | 1" | 3,5 | | 10 |
| 05066400001 | 030221 | # 0 | 25 | 1" | 3,5 | | 10 |
| 05066405001 | 030207 | # 1 | 25 | 1" | 4,5 | | 10 |
| 05066410001 | 030238 | # 2 | 25 | 1" | 6,0 | | 10 |
| 05066415001 | 030245 | # 3 | 25 | 1" | 6,0 | | 10 |
| 05066420001 | 030252 | # 4 | 25 | 1" | 8,0 | | 10 |

868/1 Z SB Innerfyrkant-bits

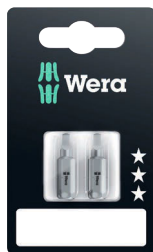

| | EAN | | | | |
|-------------|---------|--|----------------------|--|---|
| Code | 4013288 | | | | |
| 05073074001 | 202727 | | 868/1 Z 2x # 1x25 | | 5 |
| 05073075001 | 202710 | | 868/1 Z 2x # 2x25 | | 5 |

System Impaktor – För extrema krav på skruvingsverktyget

Impaktor-hållare med ringmagnet

Impaktor-hållarteknik

Extra hög hållfasthet
Diamantbeläggning
Mycket hög livslängd

TriTorsion

Impaktor-hållare
av rostfritt stål

Impaktor-tekniken ger extra hög livslängd även vid extrema krav. Ökat friktionsmotstånd på grund av grov diamantpartikelbeläggning på bitspetsen förhindrar att verktyget glider ur skruven.

Särskilt lämplig för användning med konventionella slagskruvdragare. 1/4" sexkant, för hållare enligt DIN ISO 1173-F 6,3.

868/4 IMP DC DIY Impaktor innerfyrkant-bits



| | EAN | | | |
|-------------|---------|--|---------------------------|---|
| Code | 4013288 | | | |
| 05057671001 | 157546 | | 868/4 IMP DC 5x # 2x50 | 1 |
| 05057672001 | 157553 | | 868/4 IMP DC 5x # 3x50 | 1 |



868/4 IMP DC SB Impaktor innerfyrkant-bits



| Code | EAN | | |
|-------------|--------|---------------------------|---|
| 05073971001 | 158550 | 868/4 IMP DC 1x # 2x50 | 5 |
| 05073972001 | 158567 | 868/4 IMP DC 1x # 3x50 | 5 |

Kraftform Stainless – Rostfritt stål-material som förebygger extern rost

Rostfritt stål-material förebygger extern rost

Industridugligt - säkras genom vakuumphärdning

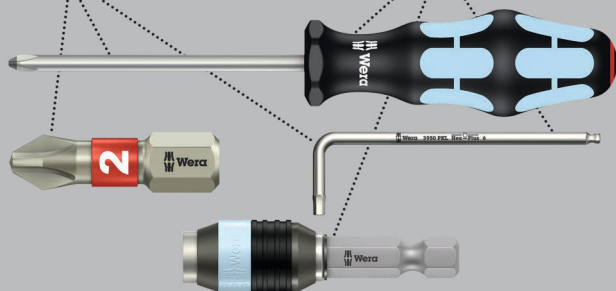

Högkvalitativa bits av rostfritt stål för innerfyrkantsskruvar. Weras verktyg av rostfritt stål är utförda i en materialkvalitet som håller även ful extern rost borta.

1/4" sexkant, för hållare enligt DIN ISO 1173-F 6,3.

3868/4 Innerfyrkant-bits, rostfritt stål



| Code | EAN | | | | | |
|-------------|--------|-----|----|--------|-----|----|
| 05071097001 | 115591 | # 1 | 89 | 3 1/2" | 4,5 | 10 |
| 05071098001 | 115607 | # 2 | 89 | 3 1/2" | 5,0 | 10 |
| 05071099001 | 115614 | # 3 | 89 | 3 1/2" | 5,5 | 10 |

868/4 BTZ Innerfyrkant-bits



| Code | EAN | | | | | |
|-------------|--------|----|----|----|-----|----|
| 05060147001 | 041272 | #1 | 50 | 2" | 4,2 | 10 |
| 05060148001 | 041289 | #2 | 50 | 2" | 4,2 | 10 |
| 05060149001 | 041296 | #3 | 50 | 2" | 5,5 | 10 |

868/4 Innerfyrkant-bits



| Code | EAN | | | | | |
|-------------|--------|------|-----|--------|-----|----|
| 05060150001 | 030269 | # 00 | 50 | 2" | 3,5 | 10 |
| 05060155001 | 030276 | # 0 | 50 | 2" | 3,5 | 10 |
| 05060160001 | 030283 | # 1 | 50 | 2" | 4,5 | 10 |
| 05060180001 | 041043 | # 1 | 70 | 2 3/4" | 4,5 | 10 |
| 05134800001 | 040930 | # 1 | 89 | 3 1/2" | 4,5 | 10 |
| 05134805001 | 040923 | # 1 | 152 | 6" | 4,5 | 10 |
| 05060165001 | 030290 | # 2 | 50 | 2" | 6,0 | 10 |
| 05060182001 | 041050 | # 2 | 70 | 2 3/4" | 6,0 | 10 |
| 05134801001 | 040947 | # 2 | 89 | 3 1/2" | 6,0 | 10 |
| 05134806001 | 040954 | # 2 | 152 | 6" | 6,0 | 10 |
| 05060170001 | 030306 | # 3 | 50 | 2" | 6,0 | 10 |
| 05060184001 | 032805 | # 3 | 70 | 2 3/4" | 6,0 | 10 |
| 05134802001 | 040961 | # 3 | 89 | 3 1/2" | 6,0 | 10 |
| 05134807001 | 040978 | # 3 | 152 | 6" | 6,0 | 10 |
| 05060175001 | 030313 | # 4 | 50 | 2" | 8,0 | 10 |

868/1 Z SB Innerfyrkant-bits



| Code | EAN | | |
|-------------|--------|--------------------------------|---|
| 05073076001 | 202703 | 868/4 Square-Plus 2x # 1x50 | 5 |
| 05073077001 | 202697 | 868/4 Square-Plus 2x # 2x50 | 5 |

868/4 V Innerfyrkant-bits

Med klämfunktion.

868/4 V Innerfyrkant-bits



| | EAN | | | | | | |
|-------------|---------|-----|-----|--------|-----|--|----|
| Code | 4013288 | | mm | | mm | | |
| 05060300001 | 169211 | # 1 | 50 | 2" | 4,5 | | 10 |
| 05060297001 | 169198 | # 1 | 89 | 3 1/2" | 4,5 | | 10 |
| 05060301001 | 113610 | # 2 | 50 | 2" | 6,0 | | 10 |
| 05060302001 | 113627 | # 2 | 70 | 2 3/4" | 6,0 | | 10 |
| 05060303001 | 113634 | # 2 | 89 | 3 1/2" | 6,0 | | 10 |
| 05060304001 | 113641 | # 2 | 152 | 6" | 6,0 | | 10 |
| 05060296001 | 169181 | # 3 | 50 | 2" | 6,0 | | 10 |
| 05060298001 | 169204 | # 3 | 89 | 3 1/2" | 6,0 | | 10 |

Diamantbits

Små diamantpartiklar på verktygsspetsen biter sig bokstavligen fast i skruven.

Säker passning i skruvskallen

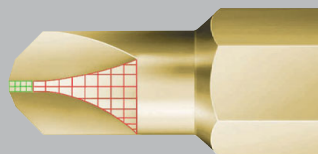

Bits med Mplus för ökat brottmoment och högre livslängd, diamantbeläggning för säker passning i skruven.

871/1 DC TORQ-SET® Mplus Bits



| | EAN | | | | | | | |
|-------------|---------|----|------|----|--------|------|--|----|
| Code | 4013288 | mm | | mm | | mm | | |
| 05066638001 | 099525 | 4 | | 25 | 1" | 4,7 | | 10 |
| 05066640001 | 033161 | 6 | | 25 | 1" | 4,7 | | 10 |
| 05066642001 | 033178 | 8 | | 25 | 1" | 6,0 | | 10 |
| 05066644001 | 033185 | 10 | | 25 | 1" | 6,0 | | 10 |
| 05066646001 | 033192 | -- | 1/4" | 32 | 1 1/4" | 11,0 | | 10 |

871/1 TORQ-SET® Mplus Bits

TORQ-SET® Mplus: Starkare flanker än hos den konventionella TORQ-SET®-profilen ger ett ca 70 % högre brottmoment vid perfekt passning i skruven, och därmed högre livslängd.

Seghårdad, för universell användning. 1/4" sexkant, för hållare enligt DIN ISO 1173-D 6,3.

871/1 TORQ-SET® Mplus Bits, 25 mm



| | EAN | | | | | | | |
|-------------|---------|----|------|----|----|-----|--|----|
| Code | 4013288 | mm | | mm | | mm | | |
| 05066618001 | 093073 | 0 | | 25 | 1" | 4,7 | | 10 |
| 05066619001 | 041562 | 1 | | 25 | 1" | 4,7 | | 10 |
| 05066620001 | 033086 | 2 | | 25 | 1" | 4,7 | | 10 |
| 05066622001 | 033093 | 3 | | 25 | 1" | 4,7 | | 10 |
| 05066624001 | 033109 | 4 | | 25 | 1" | 4,7 | | 10 |
| 05066626001 | 033116 | 5 | | 25 | 1" | 4,7 | | 10 |
| 05066628001 | 033123 | 6 | | 25 | 1" | 4,7 | | 10 |
| 05066630001 | 033130 | 8 | | 25 | 1" | 6,0 | | 10 |
| 05066632001 | 033147 | 10 | | 25 | 1" | 6,0 | | 10 |
| 05066633001 | 037558 | -- | 1/4" | 25 | 1" | 6,0 | | 10 |

871/1 TORQ-SET® Mplus Bits, 32 mm



| | EAN | | | | | | | |
|-------------|---------|-------|--|----|--------|------|--|----|
| Code | 4013288 | | | mm | | mm | | |
| 05066634001 | 033154 | 1/4" | | 32 | 1 1/4" | 11,0 | | 10 |
| 05066635001 | 093011 | 5/16" | | 32 | 1 1/4" | 11,0 | | 10 |

871/4 DC TORQ-SET® Mplus Bits

Bits med Mplus för ökat brottmoment och högre livslängd, diamantbeläggning för säker passning i skruven.

1/4" sexkant, för hållare enligt DIN ISO 1173-F 6,3.

871/4 DC TORQ-SET® Mplus Bits



| | EAN | | | | | | | |
|-------------|---------|----|------|----|----|--|--|----|
| Code | 4013288 | | | mm | | | | |
| 05324901001 | 162984 | 2 | | 50 | 2" | | | 10 |
| 05066688001 | 099532 | 4 | | 50 | 2" | | | 10 |
| 05066690001 | 033345 | 6 | | 50 | 2" | | | 10 |
| 05066692001 | 033352 | 8 | | 50 | 2" | | | 10 |
| 05066694001 | 033369 | 10 | | 50 | 2" | | | 10 |
| 05066696001 | 033376 | -- | 1/4" | 50 | 2" | | | 10 |



871/4 TORQ-SET® Mplus Bits



| | EAN | | | | | | |
|-------------|---------|----|-------|----|--------|--|----|
| Code | 4013288 | | | mm | | | |
| 05066660001 | 033239 | 2 | | 50 | 2" | | 10 |
| 05066683001 | 094469 | 2 | | 89 | 3 1/2" | | 5 |
| 05066662001 | 033246 | 3 | | 50 | 2" | | 10 |
| 05066684001 | 094476 | 3 | | 89 | 3 1/2" | | 5 |
| 05066664001 | 033253 | 4 | | 50 | 2" | | 10 |
| 05066685001 | 094483 | 4 | | 89 | 3 1/2" | | 5 |
| 05066666001 | 033260 | 5 | | 50 | 2" | | 10 |
| 05066668001 | 033277 | 6 | | 50 | 2" | | 10 |
| 05066676001 | 033307 | 6 | | 70 | 2 3/4" | | 5 |
| 05066686001 | 094490 | 6 | | 89 | 3 1/2" | | 10 |
| 05066670001 | 033055 | 8 | | 50 | 2" | | 10 |
| 05066678001 | 033314 | 8 | | 70 | 2 3/4" | | 5 |
| 05066687001 | 094506 | 8 | | 89 | 3 1/2" | | 10 |
| 05066672001 | 033284 | 10 | | 50 | 2" | | 10 |
| 05066680001 | 033321 | 10 | | 70 | 2 3/4" | | 5 |
| 05066682001 | 033338 | 10 | | 89 | 3 1/2" | | 5 |
| 05066674001 | 033291 | -- | 1/4" | 50 | 2" | | 10 |
| 05221110001 | 035851 | -- | 5/16" | 50 | 2" | | 10 |

871/2 TORQ-SET® Mplus Bits

5/16" sexkant, för hållare enligt DIN ISO 1173-D 8.

871/2 TORQ-SET® Mplus Bits



| | EAN | | | | | |
|-------------|---------|-------|----|--------|--|---|
| Code | 4013288 | | mm | | | |
| 05066654001 | 033208 | 1/4" | 32 | 1 1/4" | | 5 |
| 05066656001 | 033215 | 5/16" | 32 | 1 1/4" | | 5 |

875/1 TRI-WING® Bits, 25 mm

Högkvalitativa bits för TRI-WING®-skruvar. Seghårdad, för universell användning. 1/4" sexkant, för hållare enligt DIN ISO 1173-D 6,3.

875/1 TRI-WING® Bits, 25 mm



| | EAN | | | | | | |
|-------------|---------|---|----|----|-----|--|----|
| Code | 4013288 | | mm | | mm | | |
| 05066758001 | 093059 | 0 | 25 | 1" | 4,7 | | 10 |
| 05066760001 | 033482 | 1 | 25 | 1" | 4,7 | | 10 |
| 05066762001 | 033499 | 2 | 25 | 1" | 4,7 | | 10 |
| 05066764001 | 033505 | 3 | 25 | 1" | 4,7 | | 10 |
| 05066766001 | 033512 | 4 | 25 | 1" | 6,2 | | 10 |
| 05066768001 | 033529 | 5 | 25 | 1" | 6,2 | | 10 |

875/4 TRI-WING® Bits

Seghårdad, för universell användning. 1/4" sexkant, för hållare enligt DIN ISO 1173-F 6,3.

875/4 TRI-WING® Bits



| | EAN | | | | | |
|-------------|---------|---|----|--------|--|---|
| Code | 4013288 | | mm | | | |
| 05066785001 | 094605 | 1 | 89 | 3 1/2" | | 5 |
| 05066786001 | 094612 | 2 | 89 | 3 1/2" | | 5 |
| 05066787001 | 094629 | 3 | 89 | 3 1/2" | | 5 |
| 05066788001 | 094636 | 4 | 89 | 3 1/2" | | 5 |

860/1 XZN Flertandsbits

Bits för inner-flertandsskruvar. Seghårdad, för universell användning. 1/4" sexkant, för hållare enligt DIN ISO 1173-D 6,3.

860/1 XZN Flertandsbits



| | EAN | | | | | | |
|-------------|---------|------|----|----|------|--|----|
| Code | 4013288 | | mm | | mm | | |
| 05066150001 | 034953 | M 4 | 25 | 1" | 4,17 | | 10 |
| 05066155001 | 034960 | M 5 | 25 | 1" | 5,14 | | 10 |
| 05066160001 | 034977 | M 6 | 25 | 1" | - | | 10 |
| 05066165001 | 034984 | M 8 | 25 | 1" | 8,0 | | 5 |
| 05066170001 | 034991 | M 10 | 25 | 1" | 10,0 | | 5 |

872/9 Bits för Microstix® skruvar

Med 4 mm halvmåne-fattning för direkt maskinmontering.

872/9 Bits för Microstix® skruvar



| | EAN | | | | | | |
|-------------|---------|----|----|-----|----------|--|----|
| Code | 4013288 | | mm | mm | | | |
| 05066850001 | 179272 | m | 44 | 2,0 | 1 47/64" | | 10 |
| 05066851001 | 179296 | 00 | 44 | 2,0 | 1 47/64" | | 10 |
| 05066852001 | 179302 | F | 44 | 2,0 | 1 47/64" | | 10 |
| 05066853001 | 179319 | 0 | 44 | 2,0 | 1 47/64" | | 10 |
| 05066854001 | 179326 | 1 | 44 | 2,0 | 1 47/64" | | 10 |

857/1 Z Spanner-bits

Bits för Spanner-skrivar. Seghårdad, för universell användning. 1/4" sexkant, för hållare enligt DIN ISO 1173-D 6,3.

857/1 Z Spanner-bits



| | EAN | ●● | ⌈ | ⌋ | ∅ | | 📦 |
|-------------|---------|----|----|----|------|--|----|
| Code | 4013288 | | mm | | mm | | |
| 05057150001 | 038609 | 4 | 25 | 1" | 3,18 | | 10 |
| 05057151001 | 038616 | 6 | 25 | 1" | 4,32 | | 10 |
| 05057152001 | 038623 | 8 | 25 | 1" | 5,21 | | 10 |
| 05057153001 | 038630 | 10 | 25 | 1" | 6,10 | | 10 |

857/4 Z Spanner-bits

Seghårdad, för universell användning. 1/4" sexkant, för hållare enligt DIN ISO 1173-F 6,3.

857/4 Z Spanner-bits



| | EAN | ●● | ⌈ | ⌋ | ∅ | | 📦 |
|-------------|---------|----|----|--------|------|--|---|
| Code | 4013288 | | mm | | mm | | |
| 05057160001 | 094810 | 4 | 89 | 3 1/2" | 3,18 | | 5 |
| 05057161001 | 094827 | 6 | 89 | 3 1/2" | 4,32 | | 5 |
| 05057162001 | 094834 | 8 | 89 | 3 1/2" | 5,21 | | 5 |
| 05057163001 | 094841 | 10 | 89 | 3 1/2" | 6,10 | | 5 |

Kraftform Stainless – Rostfritt stål-material som förebygger extern rost

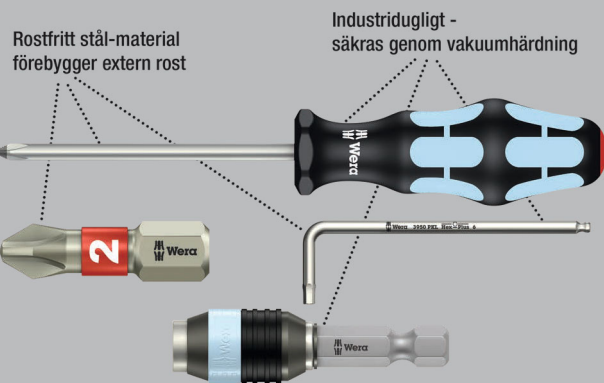

Högkvalitativ hylsmejselinsats av rostfritt stål för sexkantsskrivar. Rostfritt stål mot extern rost. Omagnetiskt utförande, med fasthållningsfjäder. 1/4" sexkant, för hållare enligt DIN ISO 1173-F 6,3.

3869/4 Hylsmejselinsatser, rostfritt stål



| | EAN | ⊙ | ⊙ | ⌈ | ∅ | | 📦 |
|-------------|---------|------|------|------|------|--|---|
| Code | 4013288 | mm | | mm | mm | | |
| 05071222001 | 118127 | 7,0 | | 50,0 | 12,5 | | 5 |
| 05071223001 | 118257 | 8,0 | | 50,0 | 14,0 | | 5 |
| 05071224001 | 118141 | 10,0 | | 50,0 | 16,0 | | 5 |
| 05071225001 | 118158 | 13,0 | | 50,0 | 19,5 | | 5 |
| 05071228001 | 118189 | | 3/8" | 50,0 | 16,0 | | 5 |

869/4 Hylsmejselinsatser

Omagnetiskt utförande. 1/4" sexkant, för hållare enligt DIN ISO 1173-F 6,3.

869/4 Hylsmejselinsatser



| | EAN | ⊙ | ⊙ | ⌈ | ∅ | | 📦 |
|-------------|---------|------|-------|------|------|--|---|
| Code | 4013288 | mm | | mm | mm | | |
| 05060400001 | 100948 | 5,5 | | 50,0 | 11,0 | | 5 |
| 05060272001 | 016546 | 5,5 | | 65,0 | 9,0 | | 5 |
| 05060401001 | 100955 | 6,0 | | 50,0 | 11,0 | | 5 |
| 05060274001 | 016553 | 6,0 | | 65,0 | 11,0 | | 5 |
| 05060402001 | 100962 | 7,0 | | 50,0 | 11,0 | | 5 |
| 05060276001 | 016560 | 7,0 | | 65,0 | 11,0 | | 5 |
| 05060403001 | 100979 | 8,0 | | 50,0 | 12,5 | | 5 |
| 05060278001 | 016577 | 8,0 | | 65,0 | 12,5 | | 5 |
| 05060404001 | 100986 | 9,0 | | 50,0 | 14,0 | | 5 |
| 05060280001 | 016584 | 9,0 | | 65,0 | 14,0 | | 5 |
| 05060405001 | 100993 | 10,0 | | 50,0 | 14,0 | | 5 |
| 05060282001 | 016591 | 10,0 | | 65,0 | 14,0 | | 5 |
| 05060406001 | 101006 | 11,0 | | 50,0 | 16,0 | | 5 |
| 05060281001 | 031327 | 11,0 | | 65,0 | 16,0 | | 5 |
| 05060407001 | 101013 | 12,0 | | 50,0 | 18,0 | | 5 |
| 05060283001 | 031334 | 12,0 | | 65,0 | 18,0 | | 5 |
| 05060408001 | 101020 | 13,0 | | 50,0 | 18,0 | | 5 |
| 05060284001 | 016607 | 13,0 | | 65,0 | 19,0 | | 5 |
| 05060409001 | 101037 | | 1/4" | 50,0 | 11,0 | | 5 |
| 05060286001 | 016614 | | 1/4" | 65,0 | 11,0 | | 5 |
| 05060410001 | 101044 | | 5/16" | 50,0 | 12,5 | | 5 |
| 05060290001 | 016638 | | 5/16" | 65,0 | 12,5 | | 5 |
| 05060411001 | 101051 | | 3/8" | 50,0 | 14,0 | | 5 |
| 05060288001 | 016621 | | 3/8" | 65,0 | 14,0 | | 5 |
| 05060412001 | 101068 | | 7/16" | 50,0 | 16,0 | | 5 |



869/4 M Hylsmejselinsatser, magnetisk



| | EAN | | | | | | |
|-------------|---------|------|-------|------|------|--|---|
| Code | 4013288 | mm | | mm | mm | | |
| 05060420001 | 101075 | 5,5 | | 50,0 | 11,0 | | 5 |
| 05060210001 | 016652 | 5,5 | | 65,0 | 11,0 | | 5 |
| 05060421001 | 101082 | 6,0 | | 50,0 | 11,0 | | 5 |
| 05060215001 | 016669 | 6,0 | | 65,0 | 11,0 | | 5 |
| 05060422001 | 101099 | 7,0 | | 50,0 | 11,0 | | 5 |
| 05060220001 | 016676 | 7,0 | | 65,0 | 11,0 | | 5 |
| 05060423001 | 101105 | 8,0 | | 50,0 | 12,5 | | 5 |
| 05060225001 | 016683 | 8,0 | | 65,0 | 12,5 | | 5 |
| 05060424001 | 101112 | 9,0 | | 50,0 | 14,0 | | 5 |
| 05060230001 | 016690 | 9,0 | | 65,0 | 14,0 | | 5 |
| 05060425001 | 101129 | 10,0 | | 50,0 | 14,0 | | 5 |
| 05060235001 | 016706 | 10,0 | | 65,0 | 14,0 | | 5 |
| 05060426001 | 101136 | 11,0 | | 50,0 | 16,0 | | 5 |
| 05060237001 | 031501 | 11,0 | | 65,0 | 16,0 | | 5 |
| 05060427001 | 101143 | 12,0 | | 50,0 | 18,0 | | 5 |
| 05060238001 | 031495 | 12,0 | | 65,0 | 17,0 | | 5 |
| 05060428001 | 101150 | 13,0 | | 50,0 | 18,0 | | 5 |
| 05060240001 | 016713 | 13,0 | | 65,0 | 19,0 | | 5 |
| 05060429001 | 101167 | | 1/4" | 50,0 | 11,0 | | 5 |
| 05060255001 | 016720 | | 1/4" | 65,0 | 11,0 | | 5 |
| 05060430001 | 101174 | | 5/16" | 50,0 | 12,5 | | 5 |
| 05060260001 | 016737 | | 5/16" | 65,0 | 12,5 | | 5 |
| 05060431001 | 101181 | | 3/8" | 50,0 | 14,0 | | 5 |
| 05060265001 | 016744 | | 3/8" | 65,0 | 14,0 | | 5 |
| 05060432001 | 101198 | | 7/16" | 50,0 | 16,0 | | 5 |

869/4 SB Hylsmejselinsatser, magnetisk



| Code | EAN | | | |
|-------------|---------|--|--------------------------------|---|
| | 4013288 | | | |
| 05073500001 | 105691 | | 869/4 M 1x 5.5x50.0 | 3 |
| 05073501001 | 105707 | | 869/4 M 1x 6.0x50.0 | 3 |
| 05073502001 | 106506 | | 869/4 M 1x 7.0x50.0 | 3 |
| 05073503001 | 105714 | | 869/4 M 1x 8.0x50.0 | 3 |
| 05073504001 | 105721 | | 869/4 M 1x 9.0x50.0 | 3 |
| 05073505001 | 105738 | | 869/4 M 1x 10.0x50.0 | 3 |
| 05073506001 | 105745 | | 869/4 M 1x 11.0x50.0 | 3 |
| 05073507001 | 105752 | | 869/4 M 1x 12.0x50.0 | 3 |
| 05073508001 | 105769 | | 869/4 M 1x 13.0x50.0 | 3 |
| 05073509001 | 105776 | | 869/4 M 1x 1/4"x50.0 | 3 |
| 05073510001 | 105783 | | 869/4 M 1x 3/8"x50.0 | 3 |

869/4 M Set A SB



| Code | EAN | | | |
|-------------|--------|---|---|---|
| 05073495001 | 144584 | ● | 869/4 M 1x 7.0x50.0; 1x 8.0x50.0; 1x 10.0x50.0; 1x 12.0x50.0; 1x 13.0x50.0; 1x 1/4"x50.0; 1x 5/16"x50.0; 1x 3/8"x50.0 | 1 |

869/9 Hylsmejselinsatser

Hylsmejselinsats med metrisk mått för sexkantsskruvar.
Omagnetiskt utförande. Med 4 mm halvmåne-fattning för direkt maskinmontering.

869/9 Hylsmejselinsatser



| | EAN | ⊙ | ⌈ | ∅ | | | | |
|-------------|---------|-----|------|-----|--|--|--|----|
| Code | 4013288 | mm | mm | mm | | | | |
| 05135224001 | 190505 | 2,5 | 44,0 | 5,0 | | | | 10 |
| 05135225001 | 190499 | 3,0 | 44,0 | 5,0 | | | | 10 |

879/4 Inskruvningsverktyg med innergänga

Inskruvningsverktyg med invändig gänga för skruvstift och gängstänger. 1/4" sexkant, för hållare enligt DIN ISO 1173-F 6,3.

879/4 Inskruvningsverktyg med innergänga



| | EAN | ⊕ | ⌈ | ⌈ | ∅ | | | |
|-------------|---------|-----|------|----|------|--|--|---|
| Code | 4013288 | | mm | | mm | | | |
| 05135903001 | 035059 | M8 | 50,0 | 2" | 12,0 | | | 5 |
| 05135904001 | 035066 | M10 | 50,0 | 2" | 12,0 | | | 5 |





Hållare och adapter



System Impaktor – För extrema krav på skruvingsverktyget

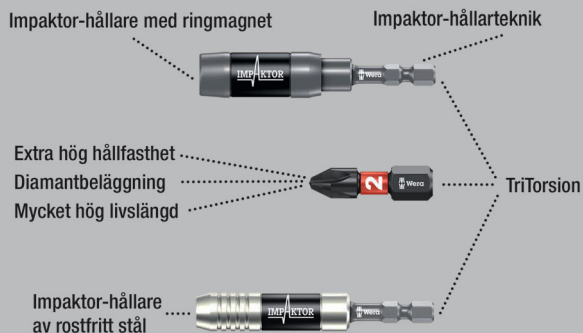

Wera Impaktor-hållare för att dämpa extrema stötar. Utmärkt torsionseffekt genom dubbel torsionsfjäder. Snäppringen garanterar optimal passning hos verktyget i sin hållare.

Magneten håller bits och skruvar extra säkert. Impaktor-hållaren av rostfritt stål med snäppring och magnet uppfyller de extrema dynamiska krav genom att den medvetet har konstruerats utan känsliga smådelar.

Används huvudsakligen för industriell skruvmontering, t.ex. med hjälp av skruvingsrobot.

Fattning: För bits med 1/4" sexkantsfattning enligt DIN ISO 1173-C 6,3.
Fattning: 1/4" sexkant, för skruvdragare med fattning enligt DIN ISO 1173-F 6,3.

897/4 IMP Impaktor-hållare med snäppring och magnet



| Code | EAN | | | | | | |
|-------------|--------|------|----|----|------|--|---|
| 05057675001 | 157805 | 1/4" | 75 | 3" | 1/4" | | 5 |

897/4 IMP R Impaktor-hållare med ringmagnet och snäppring

Impaktor-hållaren med sin ringmagnet håller dessutom långa och tunga skruvar i ett säkert grepp.

Detta tillåter snabb och säker ansättning av skruven. Idealisk även för arbete över huvudhöjd.

Om magneten i en viss situation, t.ex. i metallarbete, inte önskas, kan den dras ut ur skruvingsområdet och därmed deaktiveras. Används huvudsakligen för manuella förskruvningar på maskiner.

Fattning: För bits med 1/4" sexkantsfattning enligt DIN ISO 1173-C 6,3.
Fattning: 1/4" sexkant, för skruvdragare med fattning enligt DIN ISO 1173-F 6,3.

897/4 IMP R Impaktor-hållare med ringmagnet och snäppring



| Code | EAN | | | | | | |
|-------------|--------|------|----|----|------|--|---|
| 05057676001 | 157812 | 1/4" | 75 | 3" | 1/4" | | 5 |

897/4 IMP R SB Impaktor-hållare med ringmagnet och snäppring



| Code | EAN | | | | |
|-------------|--------|--|--|--------------------------------|---|
| 05073990001 | 157836 | | | 897/4 Impaktor R 1x 1/4"x75 | 3 |

Rapidaptor – det kompakta funktionella miraklet

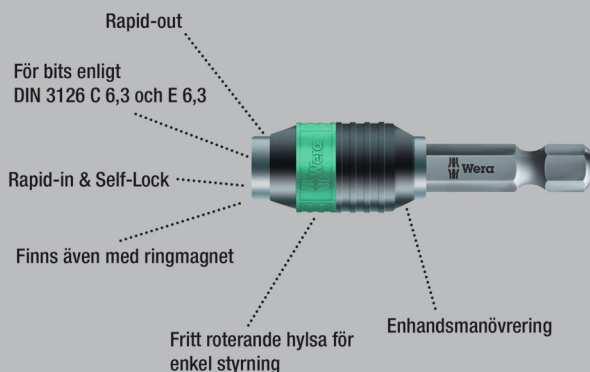

Universalhållare för bits med 1/4" sexkantsfattning enligt DIN ISO 1173-C 6,3 och E 6,3 (ISO 1173). Utförande i rostfritt stål förebygger extern rost.

Rapidaptor-tekniken gör det möjligt att sätta i bits utan att manövrera hylsan. Bitsen tas av genom att man helt enkelt trycker framåt. Detta tillåter blixtsnabbt bitsbyte, även med en hand. 1/4" sexkant, för skruvdragare med fattning enligt DIN ISO 1173-F 6,3.

3888/4/1 K Rapidaptor-universalhållare, rostfritt stål



| | EAN | | | | | | | |
|-------------|---------|------|----|----|------|------|--|---|
| Code | 4013288 | | mm | | | mm | | |
| 05071100001 | 111487 | 1/4" | 50 | 2" | 1/4" | 15,0 | | 5 |

3888/4/1 K SB Rapidaptor-universalhållare, rostfritt stål



| Code | EAN | | | | | | | |
|-------------|--------|--|--|--|--|--|--------------------------|---|
| 05073616001 | 112170 | | | | | | 3888/4/1 K 1x 1/4"x50 | 3 |

System BiTorsion – För högre livslängd

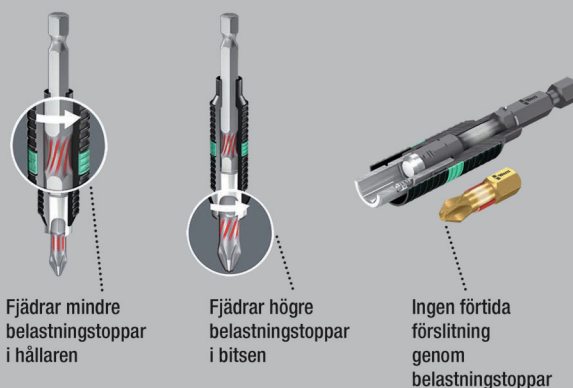

Universalhållare för bits med 1/4" sexkantsfattning enligt DIN ISO 1173-C 6,3 och E 6,3 (ISO 1173).

Weras BiTorsion-hållare har en torsionsfjäder som absorberar mindre belastningstoppar vid skruvning. Den kombinerade användningen med BiTorsion-bits och deras torsionszon ökar livslängden väsentligt. Weras BiTorsion-hållare kan dock även användas med konventionella bits. Rapidaptor-tekniken gör det möjligt att sätta i bits utan att manövrera hylsan.

Bitsen tas av genom att man helt enkelt trycker framåt. Detta tillåter blixtsnabbt bitsbyte, även med en hand. 1/4" sexkant, för skruvdragare med fattning enligt DIN ISO 1173-F 6,3.

897/4 R Universalhållare Rapidaptor BiTorsion



| | EAN | | | | | | | |
|-------------|---------|------|----|----|------|------|--|---|
| Code | 4013288 | | mm | | | mm | | |
| 05053923001 | 095633 | 1/4" | 75 | 3" | 1/4" | 15,0 | | 5 |

897/4 R SB Universalhållare Rapidaptor BiTorsion



| Code | EAN | | | | | | | |
|-------------|--------|--|--|--|--|--|-----------------------|---|
| 05073420001 | 099464 | | | | | | 897/4 R 1x 1/4"x75 | 3 |

889/4/1 K Rapidaptor-universalhållare

Rapidaptor-universalhållare för bits med 1/4" sexkantsfattning enligt DIN ISO 1173-C 6,3 och E 6,3 (ISO 1173). Rapidaptor gör det möjligt att sätta i bits utan att manövrera hylsan. Bitsen tas av genom att man helt enkelt trycker framåt.

Detta tillåter blixtnsabbt bitsbyte, även med en hand. Den starka permanentmagneten håller bitsen som i ett skruvstäd.

1/4" sexkant, för skruvdragare med fattning enligt DIN ISO 1173-F 6,3.

889/4/1 K Rapidaptor-universalhållare



| | EAN | | | | | | | |
|-------------|---------|------|----|----|------|------|--|---|
| Code | 4013288 | | mm | | | mm | | |
| 05052502001 | 095626 | 1/4" | 50 | 2" | 1/4" | 15,0 | | 5 |

889/4/1 K SB Rapidaptor-universalhållare



| Code | EAN | | | | | | | |
|-------------|--------|--|--|--|--|--|-------------------------|---|
| 05073421001 | 099440 | | | | | | 889/4/1 K 1x 1/4"x50 | 3 |

889/4/1 Rapidaptor-universalhållare



| | EAN | | | | | | | |
|-------------|---------|------|----|----|------|------|--|---|
| Code | 4013288 | | mm | | | mm | | |
| 05052503001 | 098016 | 1/4" | 75 | 3" | 1/4" | 15,0 | | 5 |

889/4 R Rapidaptor-universalhållare



| | EAN | | | | | | | |
|-------------|---------|------|-----|----|------|------|--|---|
| Code | 4013288 | | mm | | | mm | | |
| 05052504001 | 101242 | 1/4" | 100 | 4" | 1/4" | 15,0 | | 2 |

888/4/1 K Rapidaptor-universalhållare

- Omagnetiskt utförande

888/4/1 K Rapidaptor-universalhållare



| | EAN | | | | | | | |
|-------------|---------|------|----|----|------|------|--|---|
| Code | 4013288 | | mm | | | mm | | |
| 05052500001 | 095619 | 1/4" | 50 | 2" | 1/4" | 15,0 | | 5 |

887/4 RR Rapidaptor-universalhållare med ringmagnet

Rapidaptor-universalhållare för bits med 1/4" sexkantsfattning enligt DIN ISO 1173-C 6,3 och E 6,3 (ISO 1173). Den flytande lagrade magnetiska hylsan med fri rörelse håller även långa och tunga skruvar i ett säkert grepp. Rapidaptor gör det möjligt att sätta i bits utan att manövrera hylsan.

Bitsen tas av genom att man helt enkelt trycker framåt. Detta tillåter blixtnsabbt bitsbyte, även med en hand. 1/4" sexkant, för skruvdragare med fattning enligt DIN ISO 1173-F 6,3.

887/4 RR Rapidaptor-universalhållare med ringmagnet



| | EAN | | | | | | | |
|-------------|---------|------|----|--------|------|----|--|---|
| Code | 4013288 | | mm | | | mm | | |
| 05052490001 | 104045 | 1/4" | 57 | 2 1/4" | 1/4" | 16 | | 5 |

887/4 SB Rapidaptor-universalhållare med ringmagnet



| Code | EAN | | | | | | | |
|-------------|--------|--|--|--|--|--|------------------------|---|
| 05073511001 | 105790 | | | | | | 887/4 RR 1x 1/4"x57 | 3 |

889/4/1 F Rapidaptor frihjuls-bitshållare för momentskruvmejsel med pistolgrepp

Frihjulsfunktionen möjliggör en särskilt snabb returrörelse utan behov av omtag vid högeråtdragning. Främst för användning med Wera momentskruvmejslar med pistolgrepp för mer ergonomiskt och snabbare arbete.

Rapidaptor-tekniken gör det möjligt att sätta i bits utan att manövrera hylsan. Bitsen tas av genom att man helt enkelt trycker framåt. Detta tillåter blixtsnabb bitsbyte, även med en hand.

- Undviker den irriterande omtag vid högeråtdragning med Wera momentskruvmejslar med pistolgrepp
- Snabbt och behagligt arbete tack vare den precisa frihjulsmekaniken
- Underhållsfri konstruktion med särskilt slanka och stabila lager från ledande tillverkare av frihjulsmekanismer
- Maximalt överförbart åtdragningsmoment 10,0 Nm
- Bitshållare med Rapidaptor-teknik för blixtsnabb bitsbyte, för bits med 1/4" sexkantsfattning enligt DIN ISO 1173-C 6,3 och E 6,3 och Wera-fäste serie 1 och 4.

889/4/1 F Rapidaptor frihjuls-bitshållare för momentskruvmejsel med pistolgrepp



| | EAN | | | | | | | |
|-------------|---------|------|----|----------|------|------|--|---|
| Code | 4013288 | | mm | | | mm | | |
| 05052501001 | 217585 | 1/4" | 64 | 2 33/64" | 1/4" | 16,5 | | 5 |

894/4/1 K Universalhållare

Universalhållare för bits med 1/4" sexkantsfattning enligt DIN ISO 1173-C 6,3. Med snabbfäste för snabbt bitsbyte.

1/4" sexkant, för skruvdragare med fattning enligt DIN ISO 1173-F 6,3.

894/4/1 K Universalhållare



| | EAN | | | | | | | |
|-------------|---------|------|----|----|------|------|--|---|
| Code | 4013288 | | mm | | | mm | | |
| 05053522001 | 017512 | 1/4" | 51 | 2" | 1/4" | 14,3 | | 5 |

894/4/1 Universalhållare



| | EAN | | | | | | | |
|-------------|---------|------|----|----|------|------|--|---|
| Code | 4013288 | | mm | | | mm | | |
| 05053520001 | 017505 | 1/4" | 75 | 3" | 1/4" | 14,3 | | 5 |

895/4/1 K Universalhållare

Universalhållare för bits med 1/4" sexkantsfattning enligt DIN ISO 1173-C 6,3. Med snabbfäste för snabbt bitsbyte.

Den starka permanentmagneten håller bitsen som i ett skruvstöd. 1/4" sexkant, för skruvdragare med fattning enligt DIN ISO 1173-F 6,3.

895/4/1 K Universalhållare



| | EAN | | | | | | | |
|-------------|---------|------|----|----|------|------|--|---|
| Code | 4013288 | | mm | | | mm | | |
| 05053872001 | 035158 | 1/4" | 52 | 2" | 1/4" | 14,3 | | 5 |

895/4/1 K SB Universalhållare



| | EAN | | | | | | | |
|-------------|---------|--|--|--|--|--|-------------------------|---|
| Code | 4013288 | | | | | | | |
| 05073318001 | 029195 | | | | | | 895/4/1 K 1x 1/4"x52 | 3 |

895/4/1 Universalhållare



| | EAN | | | | | | | |
|-------------|---------|------|----|----|------|------|--|---|
| Code | 4013288 | | mm | | | mm | | |
| 05053870001 | 017574 | 1/4" | 77 | 3" | 1/4" | 14,3 | | 5 |

898/4 Kombihållare

Kombi-hållare för bits med 4 mm halvmåne-fattning (Wera serie 9) och 4 mm HIOS-fattning (Wera serie 21); med snabbfäste. 1/4" sexkantsfattning, för skruvdragare med fattning enligt DIN ISO 1173-F 6,3.

898/4 Kombihållare



| | EAN | | | | | | |
|-------------|---------|----|----|------|------|--|---|
| Code | 4013288 | mm | | | mm | | |
| 05051500001 | 184177 | 50 | 2" | 1/4" | 10,0 | | 5 |

898/9 Kombihållare

För bits med 4 mm halvmåne-fattning (Wera serie 9) och 4 mm HIOS-fattning (Wera serie 21), med snabbfäste, 4 mm halvmåne-fattning.

898/9 Kombihållare



| | EAN | | | | | |
|-------------|---------|----|----|------|--|---|
| Code | 4013288 | mm | | mm | | |
| 05051501001 | 184184 | 50 | 2" | 10,0 | | 5 |

898/21 Kombihållare

För bits med 4 mm halvmåne-fattning (Wera serie 9) och 4 mm HIOS-fattning (Wera serie 21), med snabbfäste, 4 mm HIOS-fattning.

898/21 Kombihållare



| | EAN | | | | | |
|-------------|---------|----|----|------|--|---|
| Code | 4013288 | mm | | mm | | |
| 05051502001 | 184191 | 50 | 2" | 10,0 | | 5 |

890/4/1 Universalhållare

Universalhållare för bits med 1/4" sexkantsfattning enligt DIN ISO 1173-C 6,3.

Snäppringen garanterar optimal passning hos verktyget i sin hållare. 1/4" sexkant, för skruvdragare med fattning enligt DIN ISO 1173-F 6,3.

890/4/1 Universalhållare



| | EAN | | | | | | |
|-------------|---------|------|----|--------|------|------|---|
| Code | 4013288 | | mm | | | mm | |
| 05052575001 | 017239 | 1/4" | 57 | 2 1/4" | 1/4" | 11,1 | 5 |

893/4/1 K Universalhållare

Universalhållare för bits med 1/4" sexkantsfattning enligt DIN ISO 1173-C 6,3. Hylsa av rostfritt stål för extra gott korrosionsskydd. 1/4" sexkant, för skruvdragare med fattning enligt DIN ISO 1173-F 6,3.

893/4/1 K Universalhållare



| | EAN | | | | | | |
|-------------|---------|------|----|----|------|------|---|
| Code | 4013288 | | mm | | | mm | |
| 05134480001 | 017468 | 1/4" | 50 | 2" | 1/4" | 10,5 | 5 |

893/4/1 K SB Universalhållare



| Code | EAN | | | | | |
|-------------|--------|--|--|--|-------------------------|---|
| 05073401001 | 029133 | | | | 893/4/1 K 1x 1/4"x50 | 3 |

899/3/1 Universalhållare

Hylsa av rostfritt stål för extra gott korrosionsskydd.

Den starka permanentmagneten håller bitsen som i ett skruvstäd. Universalhållare för bits med 1/4" sexkantsfattning enligt DIN ISO 1173-C 6,3. 5,5 mm-sexkant, för skruvdragare med fattning enligt DIN ISO 1173-B 5,5.

899/3/1 Universalhållare



| | EAN | | | | | | | |
|-------------|---------|------|----|--------|-----|------|--|---|
| Code | 4013288 | | mm | | mm | mm | | |
| 05053425001 | 017659 | 1/4" | 72 | 2 3/4" | 5,5 | 10,5 | | 5 |

899/4/1 Universalhållare

Hylsa av rostfritt stål för extra gott korrosionsskydd. Snäppringen garanterar optimal passning hos verktyget i sin hållare.

Den starka permanentmagneten håller bitsen som i ett skruvstäd. Universalhållare för bits med 1/4" sexkantsfattning enligt DIN ISO 1173-C 6,3. 1/4" sexkant, för skruvdragare med fattning enligt DIN ISO 1173-F 6,3.

899/4/1 Universalhållare



| | EAN | | | | | | | |
|-------------|---------|-------------|------|-----|----|------|------|---|
| Code | 4013288 | Art.No. | | mm | | | mm | |
| 05053457001 | 017673 | 899/4/1 K | 1/4" | 50 | 2" | 1/4" | 10,5 | 5 |
| 05053455001 | 017666 | 899/4/1 75 | 1/4" | 75 | 3" | 1/4" | 10,5 | 5 |
| 05053459001 | 036711 | 899/4/1 100 | 1/4" | 100 | 4" | 1/4" | 10,5 | 5 |
| 05053458001 | 036728 | 899/4/1 152 | 1/4" | 152 | 6" | 1/4" | 10,5 | 5 |

899/4/1 SB Universalhållare



| Code | EAN | | | | | | | |
|-------------|---------|---------|--|-------------|--|--|----|---|
| | 4013288 | | | mm | | | mm | |
| 05347100001 | 095268 | 899/4/1 | | 1x 1/4"x50 | | | | 3 |
| 05073357001 | 029720 | 899/4/1 | | 1x 1/4"x75 | | | | 3 |
| 05134398001 | 099907 | 899/4/1 | | 1x 1/4"x152 | | | | 3 |

899/4/1 S Universalhållare med stark snäppring

Den extra starka permanentmagneten håller bitsen som i ett skruvstäd.

Universalhållare för bits med 1/4" sexkantsfattning enligt DIN ISO 1173-C 6,3. 1/4" sexkant, för skruvdragare med fattning enligt DIN ISO 1173-F 6,3.

899/4/1 S Universalhållare med stark snäppring



| | EAN | | | | | | | |
|-------------|---------|------|-----|-----|------|------|--|---|
| Code | 4013288 | | mm | | | mm | | |
| 05160976001 | 105271 | 1/4" | 50 | 2" | 1/4" | 10,5 | | 5 |
| 05160924001 | 105264 | 1/4" | 75 | 3" | 1/4" | 10,5 | | 5 |
| 05160977001 | 105288 | 1/4" | 100 | 4" | 1/4" | 10,5 | | 5 |
| 05160979001 | 105301 | 1/4" | 200 | 8" | 1/4" | 10,5 | | 1 |
| 05160981001 | 105325 | 1/4" | 300 | 12" | 1/4" | 10,5 | | 1 |

899/14/1 Universalhållare

Fattning: SDS plus.

899/14/1 SB Universalhållare



| Code | EAN | | | | | | | |
|-------------|---------|----------|--|------------|--|--|----|---|
| | 4013288 | | | mm | | | mm | |
| 05134397001 | 099891 | 899/14/1 | | 1x 1/4"x79 | | | | 3 |

881/4/1 SB Bitshållare med variabel begränsning av inskravningsdjup

Vid altanbyggnad ska skruvarna försänkas likformigt och jämnt i träplankorna.

Bitshållaren 881/4/1 med variabel begränsning av inskravningsdjup samt med filtrering säkerställer likformig försänkning och skyddar ytorna mot slispår. 2 st. utbytesfiltreringar ingår.

- Bitshållare för likformig försänkning av skruvar i träplankor vid altanbyggnad
- Med variabelt inställbar begränsning av inskravningsdjup
- Filtring (utbytbar) förhindrar slispår på golvytor
- Dessutom ingår: 2 st. utbytesfiltreringar

881/4/1 SB Bitshållare med variabel begränsning av inskravningsdjup



| Code | EAN | | | |
|-------------|--------|----|-------------------------------------|---|
| 05130002001 | 219282 | | | 1 |
| | | ●● | 881/4/1 1x 1/4"x90 ¹⁾ | |
| | | | 9201 2x 27,0 | |

¹⁾ Reservdelssatsen med 5 filtringar kan beställas med kodnummer 05130003001.

9200 Reservdelssats filtringar för bitshållare 881/4/1

- 5 utbytesfiltreringar för bitshållare 881/4/1 SB med variabel begränsning av inskravningsdjup.
- Filtringar förhindrar slispår på golvytor.

9200 Reservdelssats filtringar för bitshållare 881/4/1



| Code | EAN | | | |
|-------------|--------|--|-----------------|---|
| 05130003001 | 219299 | | | 1 |
| | | | 9201 5x 27,0 | |

896/4/1 SB Bit-distanselement för gipsskivemontering

1 distanselement av aluminium, inskravningsdjupet kan ställas in steglöst för linjerad skruvförsänkning.

896/4/1 SB Bit-distanselement för gipsskivemontering



| Code | EAN | | | |
|-------------|--------|----|-----------------------|---|
| 05073210001 | 178725 | ●● | 896/4/1 1x 1/4"x50 | 1 |

870/1 Verktgsskaft (adapter)

Verktgsskaft för hylsmejselinsatser.

Fattning: 1/4" ytterfyrkant. Fattning: 1/4" sexkant.

870/1 Verktgsskaft (adapter)



| Code | EAN | □ | ⌀ | ⌀ | ⌀ | | |
|---------------------------|--------|------|----|----|------|--|---|
| 05136000001 ¹⁾ | 016997 | 1/4" | 25 | 1" | 1/4" | | 5 |

¹⁾ Med kula, för handmanövrerade hylsmejselinsatser

870/4 Verktgsskaft (adapter)

Verktgsskaft för handmanövrerade hylsmejselinsatser.

Med kula. Fattning: 1/4" ytterfyrkant. Fattning: 1/4" sexkant.

870/4 Verktgsskaft (adapter)



| Code | EAN | □ | ⌀ | ⌀ | ⌀ | | |
|---------------------------|--------|------|----|----|------|--|----|
| 05311517001 ¹⁾ | 098214 | 1/4" | 50 | 2" | 1/4" | | 10 |

¹⁾ Med kula, för handmanövrerade hylsmejselinsatser

870/4 SB



| Code | EAN | | | |
|-------------|--------|---------|--------------------------|---|
| 05134399001 | 099914 | 870/4 A | 1x 1/4"x50 ¹⁾ | 3 |

¹⁾Med kula, för handmanövrerade hylsmejselinsatser

870/2 Adaptrar

Verktygsskaft för maskindrivna hylsmejselinsatser med ytterfyrkant.
5/16" sexkantsfattning.

870/2 Adaptrar

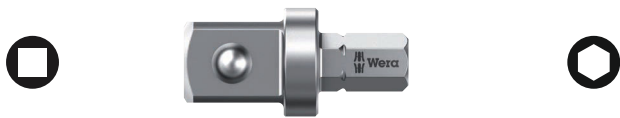

| Code | EAN | □ | ⌈ | ⌋ | ○ | | |
|---------------------------|--------|------|----|---------|-------|--|---|
| 05136001001 ¹⁾ | 184245 | 3/8" | 30 | 1 3/16" | 5/16" | | 5 |
| 05136002001 ¹⁾ | 184269 | 1/2" | 35 | 1 3/8" | 5/16" | | 5 |

¹⁾Med kula, för handmanövrerade hylsmejselinsatser

870/4 Verktgsskaft (adaptrar)

Verktygsskaft (adapter) för maskindrivna hylsmejselinsatser med ytterfyrkant från Wera.
Fattning 1/4" sexkant.

870/4 Verktgsskaft (adaptrar)



| Code | EAN | □ | ⌈ | ⌋ | ○ | | |
|---------------------------|--------|------|-----|----|------|--|---|
| 05050205001 ¹⁾ | 017055 | 1/4" | 50 | 2" | 1/4" | | 5 |
| 05050210001 ¹⁾ | 017062 | 1/4" | 100 | 4" | 1/4" | | 5 |
| 05050215001 ¹⁾ | 017079 | 3/8" | 50 | 2" | 1/4" | | 5 |
| 05050220001 ¹⁾ | 017086 | 3/8" | 100 | 4" | 1/4" | | 5 |

¹⁾Med stift, för maskindrivna hylsmejselinsatser

870/4/7 Set A SB



| Code | EAN | | | |
|-------------|--------|-------|---|---|
| 05073200001 | 139115 | 870/4 | 1x 1/4"x50 ¹⁾ ; 1x 3/8"x50 ¹⁾ | 1 |
| | | 870/7 | 1x 1/2"x75 ¹⁾ | |

¹⁾Med stift, för maskindrivna hylsmejselinsatser

870/14 Verktgsskaft

Verktygsskaft för maskindrivna hylsmejselinsatser.
Med ytterfyrkant.
Fattning: SDS plus.

870/14 Verktgsskaft



| Code | EAN | □ | ⌈ | ⌋ | | | |
|---------------------------|--------|------|----|--------|--|--|---|
| 05050650001 ¹⁾ | 017208 | 1/4" | 70 | 2 3/4" | | | 5 |

¹⁾Med stift, för maskindrivna hylsmejselinsatser

870/7 Verktgsskaft (adapter)

Verktygsskaft för maskindrivna hylsmejselinsatser.
Med ytterfyrkant. 7/16" sexkant, för skruvdragare med fattning enligt DIN ISO 1173-F 11,2.

870/7 Verktgsskaft (adapter)



| Code | EAN | □ | ⌈ | ⌋ | ○ | | |
|---------------------------|--------|------|----|----|-------|--|---|
| 05050510001 ¹⁾ | 017178 | 1/2" | 75 | 3" | 7/16" | | 5 |

¹⁾Med stift, för maskindrivna hylsmejselinsatser

781 A 1/4"-kopplingsdelar

Adapter från 1/4" innerfyrkant till 3/8" (1/2")- ytterfyrkant. För hand- och maskinskruvning (ej slag), med kulsprårris för säker infästning av hylsan, räffling på bakre delen för bästa grepp vid handskruvning, krom-vanadin, mattförokromning

- Med 1/4" innerfyrkantsfattning
- Med säker hylsfixering
- Tillverkad av krom-vanadin för hög hållbarhet

781 A 1/4"-kopplingsdelar



| Code | EAN | Art.No. | mm | mm | mm | mm | mm |
|-------------|--------|---------|------|------|----------|------|----|
| 05042670001 | 221193 | 781 A/B | 3/8" | 25,2 | 1" | 1/4" | 1 |
| 05042671001 | 221209 | 781 A/C | 1/2" | 36,0 | 1 27/64" | 1/4" | 1 |

781 B 3/8"-kopplingsdelar

Adapter från 3/8"-innerfyrkant till 1/4" (1/2")-ytterfyrkant. För hand- och maskinskruvning (ej slag), med kulsprårris för säker infästning av hylsan, räffling på bakre delen för bästa grepp vid handskruvning, krom-vanadin, mattförokromning

- Med 3/8" innerfyrkantsfattning
- Med säker hylsfixering
- Tillverkad av krom-vanadin för hög hållbarhet

781 B 3/8"-kopplingsdelar



| Code | EAN | Art.No. | mm | mm | mm | mm | mm |
|-------------|--------|---------|------|------|----------|------|----|
| 05042672001 | 221247 | 781 B/A | 1/4" | 27,0 | 1 1/16" | 3/8" | 1 |
| 05042673001 | 221056 | 781 B/C | 1/2" | 36,0 | 1 27/64" | 3/8" | 1 |

781 C 1/2"-kopplingsdelar

Adapter från 1/2"-innerfyrkant till 3/8"-ytterfyrkant. För hand- och maskinskruvning (ej slag), med kulsprårris för säker infästning av hylsan, räffling på bakre delen för bästa grepp vid handskruvning, krom-vanadin, mattförokromning

- Med 1/2"-innerfyrkantsfattning
- Med säker hylsfixering
- Tillverkad av krom-vanadin för hög hållbarhet

781 C 1/2"-kopplingsdelar



| Code | EAN | Art.No. | mm | mm | mm | mm | mm |
|-------------|--------|---------|------|------|----------|------|----|
| 05042674001 | 221216 | 781 C/B | 3/8" | 35,5 | 1 25/64" | 1/2" | 1 |

781/5 Sats 1

Robust textilrem med 5 kopplingsdelar: 781 A: 1/4"-innerfyrkantsfattning, för 3/8" och 1/2"-fyrkants-hylsmejselinsatser med kulsprårris; 781 B: 3/8"-innerfyrkantsfattning, för 1/4"- och 1/2"-fyrkants-hylsmejselinsatser med kulsprårris; 781 C: 1/2"-innerfyrkantsfattning, för 3/8"-fyrkants-hylsmejselinsatser med kulsprårris.

- Sats med 5 kopplingsdelar (adapterar) för hylsmejselinsatser
- Med säker hylsfixering
- Med innerfyrkantsfattning
- Med ytterfyrkant.
- Tillverkad av krom-vanadin för hög hållbarhet

781/5 Sats 1



| Code | EAN | Art.No. | mm | mm | mm | mm | mm |
|-------------|--------|--------------|---|----|----|----|----|
| 05042680001 | 221223 | | | | | | 1 |
| | | 781 A | 1x 781 A/B, 3/8"x25,2x1/4"; 1x 781 A/C, 1/2"x36,0x1/4" | | | | |
| | | 781 B | 1x 781 B/A, 1/4"x27,0x3/8"; 1x 781 B/C, 1/2"x36,0x3/8" | | | | |
| | | 781 C | 1x 781 C/B, 3/8"x35,5x1/2" | | | | |
| | | Belt 781 0/5 | 1x 45,0x210,0 | | | | |

784 A 1/4" adapter med Wera-snabbfäste

Adapter från fyrkant till sexkant.

Med snabbfäste för snabbt bitsbyte.

För bits med 1/4" sexkantsfattning enligt DIN ISO 1173-C 6,3. Fattning: 1/4" innerfyrkant.

784 A 1/4" adapter med Wera-snabbfäste



| | EAN | | | | | | |
|-------------|---------|---------|------|----|---------|------|---|
| Code | 4013288 | Art.No. | | mm | | | |
| 05042750001 | 008022 | 784 A/1 | 1/4" | 30 | 1 3/16" | 1/4" | 5 |

784 B 3/8" adapter med Wera-snabbfäste



| | EAN | | | | | | |
|-------------|---------|---------|-------|----|--------|------|---|
| Code | 4013288 | Art.No. | | mm | | | |
| 05042755001 | 008039 | 784 B/1 | 1/4" | 43 | 1 5/8" | 3/8" | 5 |
| 05042765001 | 008046 | 784 B/2 | 5/16" | 50 | 2" | 3/8" | 5 |

784 C 1/2" adapter med Wera-snabbfäste



| | EAN | | | | | | |
|-------------|---------|---------|-------|----|----|------|---|
| Code | 4013288 | Art.No. | | mm | | | |
| 05042760001 | 008053 | 784 C/1 | 1/4" | 50 | 2" | 1/2" | 5 |
| 05042768001 | 008060 | 784 C/2 | 5/16" | 50 | 2" | 1/2" | 5 |

780 A 1/4" adapter

Adapter från fyrkant till sexkant. För bits med 1/4" sexkantsfattning enligt DIN ISO 1173-C 6,3.

Fattning: 1/4" innerfyrkant.

780 A 1/4" adapter



| | EAN | | | | | | |
|-------------|---------|---------|------|----|----|------|---|
| Code | 4013288 | Art.No. | | mm | | | |
| 05042605001 | 007940 | 780 A/1 | 1/4" | 25 | 1" | 1/4" | 5 |

780 B 3/8" adapter



| | EAN | | | | | | |
|---------------------------|---------|-----------|-------|----|---------|------|---|
| Code | 4013288 | Art.No. | | mm | | | |
| 05042655001 | 007971 | 780 B/1 | 1/4" | 30 | 1 3/16" | 3/8" | 5 |
| 05344511001 ¹⁾ | 113450 | 780 B/1-S | 1/4" | 30 | 1 3/16" | 3/8" | 5 |
| 05042665001 | 007988 | 780 B/2 | 5/16" | 30 | 1 3/16" | 3/8" | 5 |
| 05344512001 ¹⁾ | 113467 | 780 B/2-S | 5/16" | 30 | 1 3/16" | 3/8" | 5 |

¹⁾S = extra stark

780 C 1/2" adapter



| | EAN | | | | | | |
|---------------------------|---------|-----------|-------|----|--------|------|---|
| Code | 4013288 | Art.No. | | mm | | | |
| 05042705001 | 007995 | 780 C/1 | 1/4" | 35 | 1 3/8" | 1/2" | 5 |
| 05344513001 | 113474 | 780 C/1-S | 1/4" | 35 | 1 3/8" | 1/2" | 5 |
| 05042715001 | 008008 | 780 C/2 | 5/16" | 35 | 1 3/8" | 1/2" | 5 |
| 05344514001 ¹⁾ | 113481 | 780 C/2-S | 5/16" | 35 | 1 3/8" | 1/2" | 5 |

¹⁾S = extra stark



Tool-Check PLUS

Wera

Wera
Be a Tool Pro

5.5 6 7 8 10 12 13

Sortiment



System Impaktor – För extrema krav på skruvingsverktyget

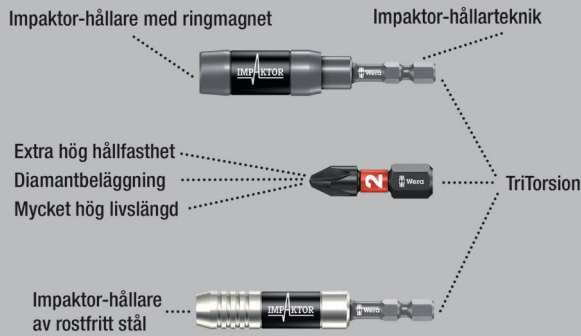

Impaktor-tekniken utnyttjar materialegenskaperna optimalt och har idealt anpassad geometri för extra hög livslängd även vid extrema krav.

Särskilt lämplig för användning med konventionella slagskruvdragare. Bitsens robusta diamantbeläggning ger förhöjd friktion hindrar att klingan glider ur skruven.

Det är enkelt att identifiera bitsens profil och storlek med Weras verktygsväljare Take it easy med färgkodning och lättavläst märkning. Bit-Check i flerkomponentsmaterial övertygar med sin låga vikt och sitt kompakta utförande.

Det mjuka materialet i underdelen av Bit-Check säkerställer god fixering av biten, samtidigt som den är lätt att ta loss.

Bit-Check 30 Impaktor 1



| Code | EAN | | |
|-------------|---------|---|---|
| 05057690001 | 4013288 | | 1 |
| | | <ul style="list-style-type: none"> ● 897/4 Impaktor R 1x 1/4"x75 ⊕ 851/1 IMP DC 2x PH 1x25; 3x PH 2x25; 2x PH 3x25 ⊕ 855/1 IMP DC 2x PZ 1x25; 3x PZ 2x25; 2x PZ 3x25 ⊕ 867/1 IMP DC 1x TX 10x25; 1x TX 15x25; 2x TX 20x25; 3x TX 25x25; 2x TX 30x25; 2x TX 40x25 ○ 840/1 IMP DC 1x 3,0x25; 1x 4,0x25; 1x 5,0x25; 1x 6,0x25 | |

Bit-Check 30 Impaktor 2



| Code | EAN | | |
|-------------|---------|---|---|
| 05057697001 | 4013288 | | 1 |
| | | <ul style="list-style-type: none"> ● 897/4 Impaktor 1x 1/4"x75 ⊕ 851/1 IMP DC 2x PH 1x25; 3x PH 2x25; 2x PH 3x25 ⊕ 855/1 IMP DC 2x PZ 1x25; 3x PZ 2x25; 2x PZ 3x25 ⊕ 867/1 IMP DC 1x TX 10x25; 1x TX 15x25; 2x TX 20x25; 3x TX 25x25; 2x TX 30x25; 2x TX 40x25 ○ 840/1 IMP DC 1x 3,0x25; 1x 4,0x25; 1x 5,0x25; 1x 6,0x25 | |

Bit-Check 10 Impaktor 1



| Code | EAN | | |
|-------------|---------|--|----|
| 05057680001 | 4013288 | | 10 |
| | | <ul style="list-style-type: none"> ● 897/4 Impaktor R 1x 1/4"x75 ⊕ 851/1 IMP DC 1x PH 2x25; 1x PH 3x25 ⊕ 855/1 IMP DC 1x PZ 2x25; 1x PZ 3x25 ⊕ 867/1 IMP DC 1x TX 20x25; 1x TX 25x25; 1x TX 30x25 ○ 840/1 IMP DC 1x 4,0x25; 1x 5,0x25 | |

Bit-Check 6 Impaktor 1



| Code | EAN | | |
|-------------|---------|---|--|
| | 4013288 | | |
| 05057695001 | 157751 | | 10 |
| | | + | 851/4 IMP DC 1x PH 2x50; 1x PH 3x50 |
| | | + | 855/4 IMP DC 1x PZ 2x50; 1x PZ 3x50 |
| | | + | 867/4 IMP DC 1x TX 25x50; 1x TX 30x50 |

Bit-Check 6 Impaktor 1 SB



| Code | EAN | | |
|-------------|---------|---|--|
| | 4013288 | | |
| 05073890001 | 158635 | | 1 |
| | | + | 851/4 IMP DC 1x PH 2x50; 1x PH 3x50 |
| | | + | 855/4 IMP DC 1x PZ 2x50; 1x PZ 3x50 |
| | | + | 867/4 IMP DC 1x TX 25x50; 1x TX 30x50 |

Bit-Check 6 PH Impaktor 1



| Code | EAN | | |
|-------------|---------|---|--|
| | 4013288 | | |
| 05057691001 | 157713 | | 20 |
| | | + | 851/4 IMP DC 4x PH 2x50; 2x PH 3x50 |

Bit-Check 6 PZ Impaktor 1



| Code | EAN | | |
|-------------|---------|---|--|
| | 4013288 | | |
| 05057692001 | 157737 | | 20 |
| | | + | 855/4 IMP DC 4x PZ 2x50; 2x PZ 3x50 |

Bit-Check 6 TX Impaktor 1



| Code | EAN | | |
|-------------|---------|---|---|
| | 4013288 | | |
| 05057693001 | 157744 | | 20 |
| | | + | 867/4 IMP DC 2x TX 20x50; 2x TX 25x50; 1x TX 30x50; 1x TX 40x50 |

Kraftform Stainless – Rostfritt stål-material som förebygger extern rost

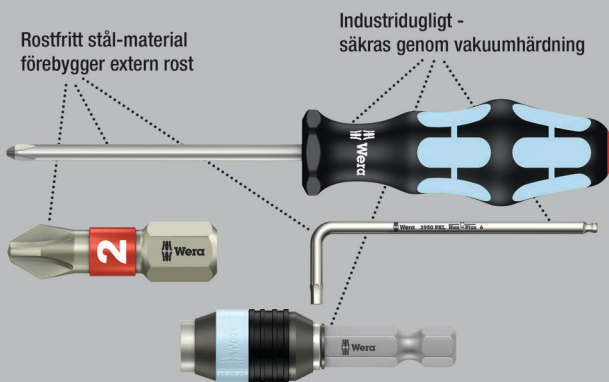

Uppställbar Bit-Check med högkvalitativa bits av rostfritt stål. Weras verktyg av rostfritt stål är utförda i en materialkvalitet som håller även ful extern rost borta.

Bit-Check i flerkomponentsmaterial övertygar med sin låga vikt och sitt kompakta utförande. Det mjuka materialet i underdelen av Bit-Check säkerställer god fixering av biten, samtidigt som den är lätt att ta loss. Det är enkelt att identifiera bitsens profil och storlek med Weras verktygsväljare Take it easy med färgkodning och lättavläst märkning.

Bit-Check 30 Stainless 1



| Code | EAN | | | |
|-------------|-------------------|---|---|---|
| 05071109001 | 4013288 115126 | | | 1 |
| | | ● | 3888/4/1 K 1x 1/4"x50 | |
| | | + | 3851/1 TS PH 1x PH 1x25; 3x PH 2x25; 1x PH 3x25 | |
| | | + | 3855/1 TS PZ 2x PZ 1x25; 3x PZ 2x25; 1x PZ 3x25 | |
| | | ✦ | 3867/1 TS TORX® 2x TX 10x25; 2x TX 15x25; 3x TX 20x25; 3x TX 25x25; 2x TX 30x25; 1x TX 40x25 | |
| | | ○ | 3840/1 TS 1x 2,5x25; 1x 3,0x25; 1x 4,0x25; 1x 5,0x25; 1x 5,5x25 ¹⁾ | |

¹⁾Utan torsionszon

Bit-Check 10 Stainless 1



| Code | EAN | | | |
|-------------|-------------------|---|--|----|
| 05071110001 | 4013288 111494 | | | 10 |
| | | ● | 3888/4/1 K 1x 1/4"x50 | |
| | | + | 3851/1 TS PH 1x PH 2x25 | |
| | | + | 3855/1 TS PZ 1x PZ 1x25; 2x PZ 2x25 | |
| | | ✦ | 3867/1 TS TORX® 1x TX 10x25; 1x TX 15x25; 1x TX 20x25; 1x TX 25x25; 1x TX 30x25 | |

Bit-Check 10 Stainless 1 SB



| Code | EAN | | | |
|-------------|-------------------|---|--|---|
| 05073630001 | 4013288 112163 | | | 1 |
| | | ● | 3888/4/1 K 1x 1/4"x50 | |
| | | + | 3851/1 TS PH 1x PH 2x25 | |
| | | + | 3855/1 TS PZ 1x PZ 1x25; 2x PZ 2x25 | |
| | | ✦ | 3867/1 TS TORX® 1x TX 10x25; 1x TX 15x25; 1x TX 20x25; 1x TX 25x25; 1x TX 30x25 | |

Bit-Check 6 Stainless 1 SB

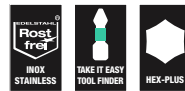

| Code | EAN | | | |
|-------------|-------------------|---|---|---|
| 05073634001 | 4013288 164636 | | | 1 |
| | | + | 3855/4 2x PZ 2x50 | |
| | | ✦ | 3867/4 TORX® 1x TX 20x50; 2x TX 25x50 | |
| | | ○ | 3840/4 Hex-Plus 1x 5.5x50 | |



System BiTorsion – För högre livslängd

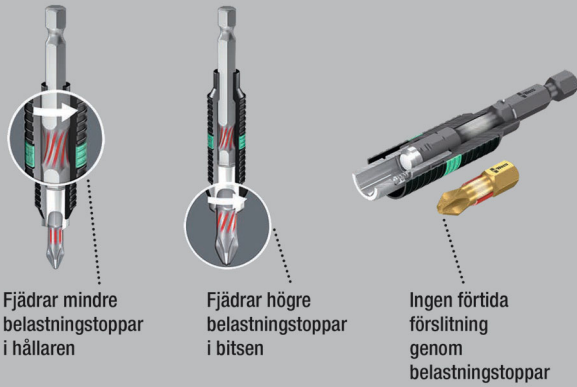

Fjädrar mindre belastningstoppar i hållaren

Fjädrar högre belastningstoppar i bitsen

Ingen förtida förlitning genom belastningstoppar

Bit-Safe 61 BiTorsion 1

Robust textillåda med bits och hållare, 61 delar. 49 BiTorsion bits för hög livslängd, med diamanbeläggning (BDC) för säker passning i skruven, seghärdad (BTZ), för universell användning, extra hård (BTH), 11 bits, seghärdad (Z), för universell användning.

1 universelhållare 889/4/1 K med snabbfäste för montering i skruvdragare eller i chucken på elektroniskt styrd bormaskin. Det är enkelt att identifiera bitsens profil och storlek med Weras verktygsväljare Take it easy med färgkodning och lättavläst märkning.

Textilboxen ger användaren hög rörlighet med litet utrymmesbehov. Satsens betydligt lägre vikt gör den behagligare att bära.

Känsliga ytor skonas mot repor, samtidigt som textillådan är fullt tillräckligt robust. Även om lådan skulle falla till golvet förblir den och verktygen oskadade.

Bit-Safe 61 BiTorsion 1



| Code | EAN | | | |
|-------------|-------------------|--------------------|--|---|
| 05057441001 | 4013288 179937 | | | 1 |
| | | 889/4/1 K | 1x 1/4"x50 | |
| | | 851/1 BDC PH | 1x PH 1x25; 2x PH 2x25; 1x PH 3x25 | |
| | | 851/1 BTZ PH | 2x PH 1x25; 8x PH 2x25; 1x PH 3x25 | |
| | | 855/1 BDC PZ | 1x PZ 1x25; 2x PZ 2x25; 1x PZ 3x25 | |
| | | 855/1 BTH PZ | 2x PZ 1x25; 8x PZ 2x25; 1x PZ 3x25 | |
| | | 867/1 TORX® BTZ | 3x TX 10x25; 2x TX 15x25; 4x TX 20x25; 4x TX 25x25; 2x TX 30x25; 1x TX 40x25 | |
| | | 800/1 BDC | 1x 0,8x5,5x25; 1x 1,0x5,5x25; 1x 1,2x6,5x25 | |
| | | 840/1 BTZ Hex-Plus | 3x 2,5x25; 3x 3,0x25; 3x 4,0x25; 2x 5,0x25 | |

Bit-Checks BiTorsion

BiTorsion-bits med torsionszon, varifrån kinetisk energi leds ut vid belastningstoppar. Detta ökar produktivslängden betydligt. Rätt hållare maximerar livslängden.

Bit-Check i flerkomponentsmaterial övertygar med sin låga vikt och sitt kompakta utförande. Det mjuka materialet i underdelen av Bit-Check säkerställer god fixering av biten, samtidigt som den är lätt att ta loss.

Det är enkelt att identifiera bitsens profil och storlek med Weras verktygsväljare Take it easy med färgkodning och lättavläst märkning.

Bit-Check 30 BiTorsion 1



| Code | EAN | | | |
|-------------|-------------------|----|---|---|
| 05057430001 | 4013288 179821 | | | 1 |
| | | ●○ | 889/4/1 K 1x 1/4"x50 | |
| | | + | 851/1 BTZ PH 2x PH 1x25; 5x PH 2x25; 2x PH 3x25 | |
| | | + | 855/1 BTZ PZ 2x PZ 1x25; 6x PZ 2x25; 2x PZ 3x25 | |
| | | ✳ | 867/1 TORX® BTZ 1x TX 10x25; 2x TX 15x25; 2x TX 20x25; 2x TX 25x25; 2x TX 30x25; 1x TX 40x25 | |

Bit-Check 12 BiTorsion 1



| Code | EAN | | | |
|-------------|-------------------|----|--|----|
| 05057420001 | 4013288 179869 | | | 10 |
| | | ●○ | 889/4/1 K 1x 1/4"x50 | |
| | | + | 851/1 BTZ PH 1x PH 1x25; 2x PH 2x25 | |
| | | + | 855/1 BTZ PZ 1x PZ 1x25; 2x PZ 2x25 | |
| | | ✳ | 867/1 TORX® BTZ 1x TX 10x25; 1x TX 15x25; 1x TX 20x25; 1x TX 25x25; 1x TX 30x25 | |

Bit-Check 12 BiTorsion 1 SB



| Code | EAN | | | |
|-------------|-------------------|----|--|---|
| 05136385001 | 4013288 213969 | | | 1 |
| | | ●○ | 889/4/1 K 1x 1/4"x50 | |
| | | + | 851/1 BTZ PH 1x PH 1x25; 2x PH 2x25 | |
| | | + | 855/1 BTZ PZ 1x PZ 1x25; 2x PZ 2x25 | |
| | | ✳ | 867/1 TORX® BTZ 1x TX 10x25; 1x TX 15x25; 1x TX 20x25; 1x TX 25x25; 1x TX 30x25 | |



Bit-Check 10 BiTorsion 1



| Code | EAN | | |
|-------------|-------------------|--|----|
| 05056374001 | 4013288 095688 | | 10 |
| | | ● 897/4 R 1x 1/4"x75 | |
| | | ⊕ 851/1 BTZ PH 1x PH 1x25; 1x PH 2x25; 1x PH 3x25 | |
| | | ⊕ 855/1 BTZ PZ 1x PZ 1x25; 1x PZ 2x25; 1x PZ 3x25 | |
| | | ⊖ 800/1 BTZ 1x 0,8x5,5x25; 1x 1,0x5,5x25; 1x 1,2x6,5x25 | |

Bit-Check 10 BiTorsion 3 SB



| Code | EAN | | |
|-------------|-------------------|---|---|
| 05073418001 | 4013288 128157 | | 1 |
| | | ● 897/4 R 1x 1/4"x75 | |
| | | ⊕ 851/1 BTZ PH 1x PH 2x25 | |
| | | ⊕ 855/1 BTZ PZ 1x PZ 1x25; 1x PZ 2x25; 1x PZ 3x25 | |
| | | ⊕ 867/1 TORX® BTZ 1x TX 10x25; 1x TX 15x25; 1x TX 20x25; 1x TX 25x25; 1x TX 30x25 | |

Bit-Check 10 PZ BiTorsion 2

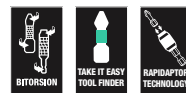

| Code | EAN | | |
|-------------|-------------------|--|----|
| 05347153001 | 4013288 107152 | | 10 |
| | | ● 897/4 R 1x 1/4"x75 | |
| | | ⊕ 855/1 BTH PZ 1x PZ 1x25; 7x PZ 2x25; 1x PZ 3x25 | |

Diamantbits

Små diamantpartiklar på verktygspetsen biter sig bokstavligen fast i skruven.

Säker passning i skruvskallen

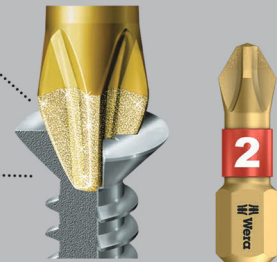

Bits med små diamantpartiklar på bitspetsen. Dessa säkerställer god passning i skruven, reducerar det önskade kontaktrycket och minskar risken för glidning. BiTorsion-bits med torsionszon, varifrån kinetisk energi leds ut vid belastningstoppar. Detta ökar produktivslängden betydligt.

Bitsen tas av genom att man helt enkelt trycker framåt. Detta tillåter blixtnsabbt bitsbyte, även med en hand. För montering i skruvdragare eller i chucken på en elektroniskt styrd bormaskin.

Bit-Check i flerkomponentsmaterial övertygar med sin låga vikt och sitt kompakta utförande. Det mjuka materialet i underdelen av Bit-Check säkerställer god fixering av biten, samtidigt som den är lätt att ta loss. Det är enkelt att identifiera bitsens profil och storlek med Weras verktygsväljare Take it easy med färgkodning och lättavläst märkning.

Bit-Check 30 Diamond 1



| Code | EAN | | | |
|-------------|---------|--|--|---|
| | 4013288 | | | |
| 05057431001 | 179814 | | | 1 |
| | | | 889/4/1 K 1x 1/4"x50 | |
| | | | 851/1 BDC PH 2x PH 1x25; 4x PH 2x25; 1x PH 3x25 | |
| | | | 855/1 BDC PZ 2x PZ 1x25; 4x PZ 2x25; 1x PZ 3x25 | |
| | | | 867/1 TORX® BDC 2x TX 10x25; 2x TX 15x25; 3x TX 20x25; 3x TX 25x25; 1x TX 30x25; 1x TX 40x25 | |
| | | | 800/1 BDC 1x 0,8x5,5x25; 1x 1,0x5,5x25; 1x 1,2x6,5x25 | |

Bit-Check 12 Diamond 1



| Code | EAN | | | |
|-------------|---------|--|---|----|
| | 4013288 | | | |
| 05057421001 | 180025 | | | 10 |
| | | | 889/4/1 K 1x 1/4"x50 | |
| | | | 851/1 BDC PH 1x PH 1x25; 2x PH 2x25 | |
| | | | 855/1 BDC PZ 1x PZ 1x25; 2x PZ 2x25 | |
| | | | 867/1 TORX® BDC 1x TX 10x25; 1x TX 15x25; 1x TX 20x25; 1x TX 25x25; 1x TX 30x25 | |

Bit-Check 12 Diamond 1 SB

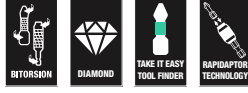

| Code | EAN | | | |
|-------------|---------|--|---|---|
| | 4013288 | | | |
| 05136392001 | 213976 | | 889/4/1 K 1x 1/4"x50 | 1 |
| | | | 851/1 BDC PH 1x PH 1x25; 2x PH 2x25 | |
| | | | 855/1 BDC PZ 1x PZ 1x25; 2x PZ 2x25 | |
| | | | 867/1 TORX® BDC 1x TX 10x25; 1x TX 15x25; 1x TX 20x25; 1x TX 25x25; 1x TX 30x25 | |

Bit-Check 7 Diamond 1

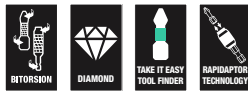

| Code | EAN | | | |
|-------------|---------|--|---|----|
| | 4013288 | | | |
| 05057416001 | 179999 | | | 10 |
| | | | 889/4/1 K 1x 1/4"x50 | |
| | | | 851/1 BDC PH 1x PH 1x25; 1x PH 2x25 | |
| | | | 855/1 BDC PZ 1x PZ 1x25; 1x PZ 2x25 | |
| | | | 800/1 BDC 1x 1,0x5,5x25; 1x 1,2x6,5x25 | |



Bit-Check 7 Diamond 1 SB

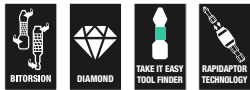

| Code | EAN | | | |
|-------------|--------|--|--|---|
| 05073419001 | 183682 | | 889/4/1 K 1x 1/4"x50 851/1 BDC PH 1x PH 1x25; 1x PH 2x25 855/1 BDC PZ 1x PZ 1x25; 1x PZ 2x25 800/1 BDC 1x 1.0x5.5x25; 1x 1.2x6.5x25 | 1 |

Bit-Check 7 PZ Diamond 1



| Code | EAN | | | |
|-------------|--------|--|---|----|
| 05057412001 | 180001 | | 889/4/1 K 1x 1/4"x50 855/1 BDC PZ 2x PZ 1x25; 3x PZ 2x25; 1x PZ 3x25 | 10 |

Bit-Check 7 TX Diamond 1



| Code | EAN | | | |
|-------------|--------|--|---|----|
| 05057415001 | 180018 | | 889/4/1 K 1x 1/4"x50 867/1 TORX® BDC 1x TX 10x25; 1x TX 15x25; 1x TX 20x25; 1x TX 25x25; 1x TX 30x25; 1x TX 40x25 | 10 |

Textilboxar



Bit-Safe 61 Universal 1

Omfattande 61 delars sortiment i robust Bit-Safe. Bit-Safe ger en snabb överblick över vilka verktyg som finns till hands. Bits som inte behövs sätts enkelt tillbaka i hållaren och tappas inte bort.

Med 1 universalhållare med Rapidaptor-teknik: Gör det möjligt att sätta in bits utan att manövrera hylsan. Bitsen tas av genom att man helt enkelt trycker framåt.

Detta tillåter blixtnabbt bitsbyte, även med en hand. Den starka permanentmagneten håller bitsen som i ett skruvstäd. För montering i skruvdragare eller i chucken på en elektroniskt styrd borrmaskin.

Bit-Check 30 Universal 1

29 bits på minimalt utrymme. Enkelt att ta ur och sätta tillbaka bits. Rapidaptor-hållare garanterar blixtnabbt bits-byte.

Med universalbestyckning för alla användningsområden.

Bit-Check 30 Universal 1



| Code | EAN | | |
|-------------|--------|---|---|
| 05056440001 | 115096 | | 1 |
| | | ●○ 889/4/1 K 1x 1/4"x50 | |
| | | ⊕ 851/1 TZ PH 2x PH 1x25; 3x PH 2x25; 1x PH 3x25 | |
| | | ⊕ 855/1 TH PZ 2x PZ 1x25; 3x PZ 2x25; 1x PZ 3x25 | |
| | | ⊕ 867/1 TZ TORX® 1x TX 10x25; 1x TX 15x25; 1x TX 20x25; 1x TX 25x25; 1x TX 30x25; 1x TX 40x25 | |
| | | ⊕ 867/1 Z TORX® B0 1x TX 10x25; 1x TX 15x25; 1x TX 20x25; 1x TX 25x25; 1x TX 30x25 | |
| | | ◐ 800/1 TZ 1x 1,0x5,5x25 | |
| | | ○ 840/1 Z Hex-Plus 1x 3,0x25; 1x 4,0x25; 1x 5,0x25; 1x 6,0x25; 1x 8,0x25 | |

Bit-Check 30 TX Universal 1

30 delar. Seghårdade bits, för universell användning.

1 universalhållare 899/4/1 K för montering i skruvdragare eller i chucken på elektroniskt styrd bormaskin. Inklusive segghårdade TORX® bits, för universell användning.

Bit-Check 30 TX Universal 1



| Code | EAN | | |
|-------------|-------------------|--|----|
| 05057908001 | 4013288 163820 | | 10 |
| | | ●○ 899/4/1 1x 1/4"x50 | |
| | | ⊕ 867/1 TORX® 3x TX 10x25; 5x TX 15x25; 8x TX 20x25; 7x TX 25x25; 4x TX 30x25; 2x TX 40x25 | |

Bit-Check 30 TX Universal 1 SB



| Code | EAN | | |
|-------------|-------------------|--|---|
| 05057900001 | 4013288 229618 | | 1 |
| | | ●○ 899/4/1 1x 1/4"x50 | |
| | | ⊕ 867/1 TORX® 3x TX 10x25; 5x TX 15x25; 8x TX 20x25; 7x TX 25x25; 4x TX 30x25; 2x TX 40x25 | |

Bit-Check 10 Universal 1

- Seghårdade bits, för universell användning
- Universalhållare med snabbfäste för snabbt bitsbyte

Bit-Check 10 Universal 1



| Code | EAN | | |
|-------------|-------------------|---|----|
| 05056161001 | 4013288 033772 | | 10 |
| | | ●○ 895/4/1 K 1x 1/4"x52 | |
| | | ⊕ 851/1 TZ PH 1x PH 1x25; 1x PH 2x25; 1x PH 3x25 | |
| | | ⊕ 855/1 TZ PZ 1x PZ 1x25; 1x PZ 2x25; 1x PZ 3x25 | |
| | | ⊖ 800/1 TZ 1x 0,8x5,5x25; 1x 1,0x5,5x25; 1x 1,2x6,5x25 | |

Bit-Check 10 Universal 2

- Extra hårda bits
- Torsionsform mot förtida förslitning
- Universalhållare med snabbfäste och stark permanentmagnet

Bit-Check 10 Universal 2



| Code | EAN | | |
|-------------|-------------------|--|----|
| 05134200001 | 4013288 038821 | | 10 |
| | | ●○ 895/4/1 K 1x 1/4"x52 | |
| | | ⊕ 855/1 TH PZ 1x PZ 1x25; 2x PZ 2x25 | |
| | | ⊕ 867/1 TORX® 1x TX 10x25; 1x TX 15x25; 1x TX 20x25; 1x TX 25x25; 1x TX 30x25; 1x TX 40x25 | |

Bit-Check 10 Universal 3

- Seghårdade bits, för universell användning
- Rapidaptor-teknik för snabbt bitsbyte

Bit-Check 10 Universal 3



| Code | EAN | | |
|-------------|-------------------|---|----|
| 05056375001 | 4013288 095695 | | 10 |
| | | ●○ 889/4/1 K 1x 1/4"x50 | |
| | | ⊕ 851/1 TZ PH 1x PH 1x25; 1x PH 2x25; 1x PH 3x25 | |
| | | ⊕ 855/1 TZ PZ 1x PZ 1x25; 1x PZ 2x25; 1x PZ 3x25 | |
| | | ⊖ 800/1 TZ 1x 0,8x5,5x25; 1x 1,0x5,5x25; 1x 1,2x6,5x25 | |

Bit-Check 10 Universal 3 SB



| Code | EAN | | |
|-------------|-------------------|---|---|
| 05073410001 | 4013288 099495 | | 1 |
| | | ●○ 889/4/1 K 1x 1/4"x50 | |
| | | ⊖ 800/1 TZ 1x 0,8x5,5x25; 1x 1,0x5,5x25; 1x 1,2x6,5x25 | |
| | | ⊕ 851/1 TZ PH 1x PH 1x25; 1x PH 2x25; 1x PH 3x25 | |
| | | ⊕ 855/1 TZ PZ 1x PZ 1x25; 1x PZ 2x25; 1x PZ 3x25 | |

Bit-Check 10 Universal 4

- Seghårdade bits, för universell användning
- Universalhållare med hylsa av rostfritt stål, snäppring och stark permanentmagnet

Bit-Check 10 Universal 4



| Code | EAN | | |
|-------------|-------------------|--|----|
| 05056159001 | 4013288 033758 | | 10 |
| | | <ul style="list-style-type: none"> ● 899/4/1 1x 1/4"x50 | |
| | | <ul style="list-style-type: none"> ⊕ 851/1 TZ PH 1x PH 1x25; 1x PH 2x25; 1x PH 3x25 | |
| | | <ul style="list-style-type: none"> ⊕ 855/1 TZ PZ 1x PZ 1x25; 1x PZ 2x25; 1x PZ 3x25 | |
| | | <ul style="list-style-type: none"> ⊖ 800/1 TZ 1x 0,8x5,5x25; 1x 1,0x5,5x25; 1x 1,2x6,5x25 | |

Bit-Check 10 Universal 5 SB

- Seghårdade bits, för universell användning
- Inklusive universalhållare för bits med 1/4" sexkantsfattning

Bit-Check 10 Universal 5 SB



| Code | EAN | | |
|-------------|-------------------|---|---|
| 05073416001 | 4013288 128164 | | 1 |
| | | <ul style="list-style-type: none"> ● 899/4/1 1x 1/4"x50 | |
| | | <ul style="list-style-type: none"> ⊕ 851/1 Z PH 1x PH 2x25 | |
| | | <ul style="list-style-type: none"> ⊕ 855/1 Z PZ 1x PZ 1x25; 1x PZ 2x25; 1x PZ 3x25 | |
| | | <ul style="list-style-type: none"> ⊕ 867/1 TORX® 1x TX 10x25; 1x TX 15x25; 1x TX 20x25; 1x TX 25x25; 1x TX 30x25 | |

Bit-Check 10 TX Universal 1

- Seghårdade bits, för universell användning
- Torsionsform mot förtida förlitning
- Universalhållare med snabbfäste för snabbt bitsbyte

Bit-Check 10 TX Universal 1



| Code | EAN | | |
|-------------|-------------------|--|----|
| 05056164001 | 4013288 033802 | | 10 |
| | | <ul style="list-style-type: none"> ● 894/4/1 K 1x 1/4"x51 | |
| | | <ul style="list-style-type: none"> ⊕ 867/1 TZ TORX® 1x TX 8x25; 1x TX 9x25; 1x TX 10x25; 1x TX 15x25; 1x TX 20x25; 1x TX 25x25; 1x TX 27x25; 1x TX 30x25; 1x TX 40x25 | |

Bit-Check 10 TX Universal 2

- Seghårdade bits, för universell användning
- Rapidaptor-teknik för snabbt bitsbyte

Bit-Check 10 TX Universal 2



| Code | EAN | | |
|-------------|-------------------|--|----|
| 05057115001 | 4013288 127747 | | 10 |
| | | <ul style="list-style-type: none"> ● 888/4/1 K 1x 1/4"x50 | |
| | | <ul style="list-style-type: none"> ⊕ 867/1 TORX® 1x TX 6x25; 1x TX 8x25; 1x TX 9x25; 1x TX 10x25; 1x TX 15x25; 1x TX 20x25; 1x TX 25x25; 1x TX 30x25; 1x TX 40x25 | |

Bit-Check 7 Universal 1

- Seghårdade bits, för universell användning
- Universalhållare med hylsa av rostfritt stål och stark permanentmagnet

Bit-Check 7 Universal 1



| Code | EAN | | |
|-------------|---------|---|----|
| | 4013288 | | |
| 05056295001 | 038166 | | 20 |
| | | 893/4/1 K 1x 1/4"x50 | |
| | | 851/1 Z PH 1x PH 1x25; 1x PH 2x25 | |
| | | 855/1 Z PZ 1x PZ 1x25; 1x PZ 2x25 | |
| | | 800/1 Z 1x 1,0x5,5x25; 1x 1,2x6,5x25 | |

Bit-Check 7 Universal 1 SB



| Code | EAN | | |
|-------------|---------|---|---|
| | 4013288 | | |
| 05073406001 | 036186 | 893/4/1 K 1x 1/4"x50 | 1 |
| | | 851/1 Z PH 1x PH 1x25; 1x PH 2x25 | |
| | | 855/1 Z PZ 1x PZ 1x25; 1x PZ 2x25 | |
| | | 800/1 Z 1x 1.0x5.5x25; 1x 1.2x6.5x25 | |

Bit-Check 7 Universal 4



| Code | EAN | | |
|-------------|---------|--|----|
| | 4013288 | | |
| 05135810001 | 179265 | | 20 |
| | | 893/4/1 K 1x 1/4"x50 | |
| | | 851/1 Z PH 1x PH 2x25 | |
| | | 855/1 Z PZ 1x PZ 1x25; 1x PZ 2x25 | |
| | | 867/1 TORX® 1x TX 15x25; 1x TX 20x25; 1x TX 25x25 | |

Bit-Check 7 PZ Universal 1



| Code | EAN | | |
|-------------|---------|--|----|
| | 4013288 | | |
| 05056296001 | 038135 | | 20 |
| | | 893/4/1 K 1x 1/4"x50 | |
| | | 855/1 Z PZ 2x PZ 1x25; 3x PZ 2x25; 1x PZ 3x25 | |



Bit-Check 7 TX Universal 1

- Seghårdade bits, för universell användning
- Universalhållare med hylsa av rostfritt stål och stark permanentmagnet

Bit-Check 7 TX Universal 1



| Code | EAN | | |
|-------------|-------------------|---|----|
| 05056294001 | 4013288 041500 | | 20 |
| | | ●● 893/4/1 K 1x 1/4"x50 | |
| | | ♻️ 867/1 TORX® 1x TX 10x25; 1x TX 15x25; 1x TX 20x25; 1x TX 25x25; 1x TX 30x25; 1x TX 40x25 | |

Bit-Check 7 TX Universal 1 SB



| Code | EAN | | |
|-------------|-------------------|---|---|
| 05073404001 | 4013288 038111 | | 1 |
| | | ●● 893/4/1 K 1x 1/4"x50 | |
| | | ♻️ 867/1 TORX® 1x TX 10x25; 1x TX 15x25; 1x TX 20x25; 1x TX 25x25; 1x TX 30x25; 1x TX 40x25 | |

Bit-Check 7 TX BO Universal 1

- Seghårdade bits, för universell användning
- Universalhållare med snabbfäste för snabbt bitsbyte

Bit-Check 7 TX BO Universal 1



| Code | EAN | | |
|-------------|-------------------|--|----|
| 05056158001 | 4013288 033741 | | 20 |
| | | ●● 894/4/1 K 1x 1/4"x51 | |
| | | ♻️ 867/1 Z TORX® BO 1x TX 10x25; 1x TX 15x25; 1x TX 20x25; 1x TX 25x25; 1x TX 30x25; 1x TX 40x25 | |

Hex-Plus – Ger insexskruvar längre liv

Risken att profilen skadas – hålet blir runt fösvinner

Mycket hög livslängd

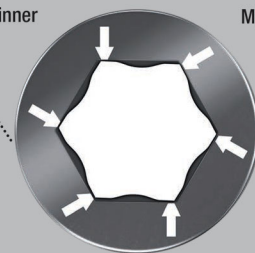

Bit-Check 7 Hex-Plus 1



| Code | EAN | | |
|-------------|-------------------|---|----|
| 05056168001 | 4013288 033840 | | 20 |
| | | ●● 895/4/1 K 1x 1/4"x52 | |
| | | ○ 840/1 Z Hex-Plus 1x 2,0x25; 1x 2,5x25; 1x 3,0x25; 1x 4,0x25; 1x 5,0x25; 1x 6,0x25 | |

Bit-Check 6 Universal 1

- Seghårdade bits, för universell användning
- Torsionsformen dämpar momenttoppar
- Förhindrar förtida skador på verktygsspetsen

Bit-Check 6 Universal 1



| Code | EAN | | |
|-------------|-------------------|---|---|
| 05056474001 | 4013288 156143 | | 20 |
| | | + | 851/4 TZ PH 1x PH 1x50; 1x PH 2x50 |
| | | + | 855/4 TZ PZ 1x PZ 1x50; 1x PZ 2x50 |
| | | ● | 800/4 Z 1x 1,0x5,5x50; 1x 1,2x6,5x50 |

Bit-Check 6 Universal 1 SB



| Code | EAN | | |
|-------------|-------------------|---|---|
| 05073635001 | 4013288 155276 | | 1 |
| | | + | 851/4 TZ PH 1x PH 1x50; 1x PH 2x50 |
| | | + | 855/4 TZ PZ 1x PZ 1x50; 1x PZ 2x50 |
| | | ● | 800/4 Z 1x 1,0x5,5x50; 1x 1,2x6,5x50 |

Bit-Check 6 Universal 2



| Code | EAN | | |
|-------------|-------------------|---|--|
| 05056473001 | 4013288 156136 | | 20 |
| | | + | 851/4 TZ PH 1x PH 2x50 |
| | | + | 855/4 TZ PZ 1x PZ 1x50; 1x PZ 2x50 |
| | | ● | 867/4 Z TORX® 1x TX 15x50; 1x TX 20x50; 1x TX 25x50 |

Bit-Check 6 Universal 2 SB



| Code | EAN | | |
|-------------|-------------------|---|--|
| 05073638001 | 4013288 155245 | | 1 |
| | | + | 851/4 TZ PH 1x PH 2x50 |
| | | + | 855/4 TZ PZ 1x PZ 1x50; 1x PZ 2x50 |
| | | ● | 867/4 Z TORX® 1x TX 15x50; 1x TX 20x50; 1x TX 25x50 |



Bit-Check 6 TX Universal 1

- Seghårdade bits, för universell användning

Bit-Check 6 TX Universal 1



| Code | EAN | | |
|-------------|---------|--|----|
| | 4013288 | | |
| 05056472001 | 156112 | | 20 |
| | | 867/4 Z TORX® 1x TX 10x50; 1x TX 15x50; 1x TX 20x50; 1x TX 25x50; 1x TX 30x50; 1x TX 40x50 | |

Bit-Check 6 TX Universal 1 SB



| Code | EAN | | |
|-------------|---------|--|---|
| | 4013288 | | |
| 05073637001 | 155252 | | 1 |
| | | 867/4 Z TORX® 1x TX 10x50; 1x TX 15x50; 1x TX 20x50; 1x TX 25x50; 1x TX 30x50; 1x TX 40x50 | |

Bit-Check 6 PZ Universal 1

6 Pozidriv-bits 50 mm långa, översiktligt ordnade på liten yta i den praktiska Bit-Check. Dessa seghårdade bits lämpar sig för universell användning. Torsionsform mot förtida förslitning.

Bit-Check 6 PZ Universal 1



| Code | EAN | | |
|-------------|---------|---|----|
| | 4013288 | | |
| 05056471001 | 156105 | | 20 |
| | | 855/4 TZ PZ 2x PZ 1x50; 3x PZ 2x50; 1x PZ 3x50 | |

Bit-Check 6 V Universal 1

6 bits 50 mm långa, översiktligt ordnade på liten yta i den praktiska Bit-Check.

Bits för innerfyrkantsskruvar med hållarfunktion. Klämkräften från yttrycket mellan klingspetsen och skruvprofilen håller skruvarna säkert på plats på verktyget. Seghårdad, för universell användning. 1/4" sexkant, för hållare enligt DIN ISO 1173-F 6,3.

Bit-Check 6 V Universal 1



| Code | EAN | | |
|-------------|---------|--|----|
| | 4013288 | | |
| 05056478001 | 190802 | | 10 |
| | | 868/4 V 1x # 1x50; 3x # 2x50; 2x # 3x50 | |

Bit-Check 30 Trä TX HF 1

Bits- och hållarsats, särskilt lämpad för träbearbetning. Bits 867/1 TORX® HF har en speciell geometri enligt Acument Intellectual Properties specifikation som håller fast TORX® skruvar på verktyget på ett säkert sätt! Detta är särskilt användbart i svårtillgängliga situationer, där man inte kan använda den andra handen för att hålla fast skruven.

Passar även för Würth ASSY-skrivar och Altenloh SPAX T-STAR plus-skrivar.

Med verktygsväljare "Take it easy": Färgkodning enligt storlekar. Rapidaptor-hållare för blixtnabbt bitsbyte.

Bit-Check ger en snabb överblick över vilka verktyg som finns till hands. Bits som inte används sätts helt enkelt tillbaka i hållaren och tappas inte bort.

Enkel transport t.ex. i skjortfickan. Bit-Check kan ställas upp på arbetsplatsen, så att man har snabb åtkomst till verktyget.

- Med hållarfunktion för inner TORX® skruvar
- Även för Würth ASSY-skrivar och Altenloh SPAX T-STAR plus-skrivar

Bit-Check 30 Trä TX HF 1



| Code | EAN | | |
|-------------|-------------------|---|----|
| 05057436001 | 4013288 226204 | | 10 |
| | | ●● 887/4 RR 1x 1/4"x57 | |
| | | ⊕ 851/1 TZ 2x PH 2x25; 1x PH 3x25 | |
| | | ⊕ 855/1 TH 3x PZ 1x25; 6x PZ 2x25; 2x PZ 3x25 | |
| | | ⊕ 867/1 TORX® HF 2x TX 10x25; 2x TX 15x25; 4x TX 20x25; 4x TX 25x25; 2x TX 30x25; 1x TX 40x25 ¹⁾ | |

¹⁾Genomgående sexkant; ej "Take it easy".

Bit-Check 30 Trä TX HF 1 SB



| Code | EAN | | |
|------------------------------------|-------------------|---|---|
| 05057437001 | 4013288 227522 | | 1 |
| 1x Bit-Check 30 Trä TX HF 1 | | | |
| | | ●● 887/4 RR 1x 1/4"x57 | |
| | | ⊕ 851/1 TZ 2x PH 2x25; 1x PH 3x25 | |
| | | ⊕ 855/1 TH 3x PZ 1x25; 6x PZ 2x25; 2x PZ 3x25 | |
| | | ⊕ 867/1 TORX® HF 2x TX 10x25; 2x TX 15x25; 4x TX 20x25; 4x TX 25x25; 2x TX 30x25; 1x TX 40x25 ¹⁾ | |

¹⁾Genomgående sexkant; ej "Take it easy".

Bit-Check 30 Trä 1

- Ringmagnet Rapidaptor för hållning av långa och tunga skruvar

Bit-Check 30 Trä 1



| Code | EAN | | |
|-------------|-------------------|---|---|
| 05057433001 | 4013288 179807 | | 1 |
| | | ●● 887/4 RR 1x 1/4"x57 | |
| | | ⊕ 851/1 TZ PH 2x PH 2x25; 1x PH 3x25 | |
| | | ⊕ 855/1 TH PZ 3x PZ 1x25; 6x PZ 2x25; 2x PZ 3x25 | |
| | | ⊕ 867/1 TZ TORX® 2x TX 10x25; 2x TX 15x25; 4x TX 20x25; 4x TX 25x25; 2x TX 30x25; 1x TX 40x25 | |

Bit-Check 30 Trä 2

- Universalhållare med hylsa av rostfritt stål

Bit-Check 30 Trä 2



| Code | EAN | | |
|-------------|---------|---|----|
| | 4013288 | | |
| 05057432001 | 179845 | | 10 |
| | | 899/4/1 1x 1/4"x50 | |
| | | 851/1 Z PH 1x PH 2x25 | |
| | | 855/1 Z PZ 2x PZ 1x25; 5x PZ 2x25; 2x PZ 3x25 | |
| | | 867/1 TORX® 3x TX 10x25; 4x TX 15x25; 4x TX 20x25; 4x TX 25x25; 3x TX 30x25; 1x TX 40x25 | |

Bit-Check 30 Trä 2 SB



| Code | EAN | | |
|-------------|---------|---|---|
| | 4013288 | | |
| 05057438001 | 229625 | | 1 |
| | | 899/4/1 1x 1/4"x50 | |
| | | 851/1 Z 1x PH 2x25 | |
| | | 855/1 Z 2x PZ 1x25; 5x PZ 2x25; 2x PZ 3x25 | |
| | | 867/1 TORX® 3x TX 10x25; 4x TX 15x25; 4x TX 20x25; 4x TX 25x25; 3x TX 30x25; 1x TX 40x25 | |

Bit-Check 12 Trä TX HF 1

Bits- och hållarsats, särskilt lämpad för träbearbetning. Bits 867/1 TORX® HF har en speciell geometri enligt Acument Intellectual Properties specifikation som håller fast TORX® skruvar på verktyget på ett säkert sätt!

Detta är särskilt användbart i svårtillgängliga situationer, där man inte kan använda den andra handen för att hålla fast skruven.

Passar även för Würth ASSY-skruvar och Altenloh SPAX T-STAR plus-skruvar. Med verktygsväljare "Take it easy": Färgkodning enligt storlekar. Ringmagnet Rapidaptor-hållare för hållning av långa och tunga skruvar.

Bit-Check ger en snabb överblick över vilka verktyg som finns till hands. Bits som inte används sätts helt enkelt tillbaka i hållaren och tappas inte bort.

Enkel transport t.ex. i skjortfickan. Bit-Check kan ställas upp på arbetsplatsen, så att man har snabb åtkomst till verktyget.

- 867/1 TORX® HF-bits, med hållarfunktion för TORX® skruvar enligt Acument Intellectual Properties specifikation
- Även för Würth ASSY-skruvar och Altenloh SPAX T-STAR plus-skruvar

Bit-Check 12 Trä TX HF 1

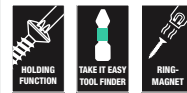

| Code | EAN | | |
|-------------|---------|--|----|
| | 4013288 | | |
| 05057435001 | 226198 | | 10 |
| | | 887/4 RR 1x 1/4"x57 | |
| | | 855/1 Z 1x PZ 1x25; 1x PZ 2x25 | |
| | | 867/1 TORX® HF 1x TX 10x25; 1x TX 15x25; 1x TX 20x25; 2x TX 25x25; 1x TX 30x25; 1x TX 40x25 ¹⁾ | |
| | | 867/1 TORX® 1x TX 20x25; 1x TX 25x25 | |

¹⁾ Genomgående sexkant; ej "Take it easy".

Bit-Check 12 Trä TX HF 1 SB



| Code | EAN | | | |
|------------------------------------|-------------------|----|--|---|
| 05073641001 | 4013288 227515 | | | 1 |
| 1x Bit-Check 12 Trä TX HF 1 | | | | |
| | | ●○ | 887/4 RR 1x 1/4"x57 | |
| | | + | 855/1 Z 1x PZ 1x25; 1x PZ 2x25 | |
| | | ⊕ | 867/1 TORX® HF 1x TX 10x25; 1x TX 15x25; 1x TX 20x25; 2x TX 25x25; 1x TX 30x25; 1x TX 40x25 ¹⁾ | |
| | | ⊕ | 867/1 TORX® 1x TX 20x25; 1x TX 25x25 | |

¹⁾Genomgående sexkant; ej "Take it easy".

Bit-Check 12 Trä 1

- Ringmagnet Rapidaptor för hållning av långa och tunga skruvar

Bit-Check 12 Trä 1



| Code | EAN | | | |
|-------------|-------------------|----|---|----|
| 05057423001 | 4013288 179876 | | | 10 |
| | | ●○ | 887/4 RR 1x 1/4"x57 | |
| | | + | 855/1 TH PZ 1x PZ 1x25; 2x PZ 2x25; 1x PZ 3x25 | |
| | | + | 851/1 TH PH 1x PH 2x25 | |
| | | ⊕ | 867/1 TORX® 1x TX 10x25; 1x TX 15x25; 1x TX 20x25; 1x TX 25x25; 1x TX 30x25; 1x TX 40x25 | |

Bit-Check 12 Trä 1 SB



| Code | EAN | | | |
|-------------|-------------------|----|---|---|
| 05136390001 | 4013288 214010 | ●○ | 887/4 RR 1x 1/4"x57 | 1 |
| | | + | 851/1 TH PH 1x PH 2x25 | |
| | | + | 855/1 TH PZ 1x PZ 1x25; 2x PZ 2x25; 1x PZ 3x25 | |
| | | ⊕ | 867/1 TORX® 1x TX 10x25; 1x TX 15x25; 1x TX 20x25; 1x TX 25x25; 1x TX 30x25; 1x TX 40x25 | |

Bit-Check 12 Trä 2

- Universalhållare med hylsa av rostfritt stål

Bit-Check 12 Trä 2



| Code | EAN | | | |
|-------------|-------------------|----|---|----|
| 05057422001 | 4013288 179890 | | | 10 |
| | | ●○ | 899/4/1 1x 1/4"x50 | |
| | | + | 851/1 Z PH 1x PH 2x25 | |
| | | + | 855/1 Z PZ 1x PZ 1x25; 2x PZ 2x25; 1x PZ 3x25 | |
| | | ⊕ | 867/1 TORX® 1x TX 10x25; 1x TX 15x25; 1x TX 20x25; 1x TX 25x25; 1x TX 30x25; 1x TX 40x25 | |



Bit-Check 12 Trä 2 SB



| Code | EAN | | | |
|-------------|--------|--|---|---|
| 05136391001 | 214027 | | 899/4/1 1x 1/4"x50 | 1 |
| | | | 851/1 Z PH 1x PH 2x25 | |
| | | | 855/1 Z PZ 1x PZ 1x25; 2x PZ 2x25; 1x PZ 3x25 | |
| | | | 867/1 TORX® 1x TX 10x25; 1x TX 15x25; 1x TX 20x25; 1x TX 25x25; 1x TX 30x25; 1x TX 40x25 | |

Bit-Check 6 Trä TX HF 1

Bitssats, särskilt lämpad för träbearbetning. Bits 867/4 TORX® HF har en speciell geometri enligt Acument Intellectual Properties specifikation som håller fast TORX® skruvar på verktyget på ett säkert sätt!

Detta är särskilt användbart i svårtillgängliga situationer, där man inte kan använda den andra handen för att hålla fast skruven. Passar även för Würth ASSY-skrivar och Altenloh SPAX T-STAR plus-skrivar.

Med verktygsväljare "Take it easy": Färgkodning enligt storlekar. Bit-Check ger en snabb överblick över vilka verktyg som finns till hands.

Bits som inte används sätts helt enkelt tillbaka i hållaren och tappas inte bort. Enkel transport t.ex. i skjortfickan. Bit-Check kan ställas upp på arbetsplatsen, så att man har snabb åtkomst till verktyget.

- Speciellt för träarbete
- För inner TORX® skruvar
- Med hållarfunktion för TORX® skruvar
- Även för Würth ASSY-skrivar och Altenloh SPAX T-STAR plus-skrivar
- 50 mm långa bits

Bit-Check 6 Trä TX HF 1



| Code | EAN | | | |
|-------------|--------|--|--|----|
| 05056470001 | 226181 | | | 20 |
| | | | 867/4 TORX® HF 2x TX 20x50; 2x TX 25x50; 1x TX 30x50; 1x TX 40x50 ¹⁾ | |

¹⁾ Genomgående sexkant; ej "Take it easy".

Bit-Check 6 Trä TX HF 1 SB



| Code | EAN | | | |
|-----------------------------------|--------|--|--|---|
| 05073639001 | 227508 | | | 1 |
| 1x Bit-Check 6 Trä TX HF 1 | | | | |
| | | | 867/4 TORX® HF 2x TX 20x50; 2x TX 25x50; 1x TX 30x50; 1x TX 40x50 ¹⁾ | |

¹⁾ Genomgående sexkant; ej "Take it easy".

Bit-Check 30 Metal 1

- Seghårdade bits, för universell användning
- Universalhållare med hylsa av rostfritt stål och stark permanentmagnet

Bit-Check 30 Metal 1



| Code | EAN | | |
|-------------|---------|--|----|
| | 4013288 | | |
| 05057434001 | 179838 | | 10 |
| | | 899/4/1 1x 1/4"x50 | |
| | | 851/1 Z PH 3x PH 1x25; 3x PH 2x25; 2x PH 3x25 | |
| | | 855/1 Z PZ 3x PZ 1x25; 3x PZ 2x25; 3x PZ 3x25 | |
| | | 867/1 TORX® 1x TX 10x25; 1x TX 15x25; 1x TX 20x25; 1x TX 25x25; 1x TX 30x25; 1x TX 40x25 | |
| | | 800/1 Z 1x 0,6x4,5x25; 1x 1,0x5,5x25; 1x 1,2x6,5x25 | |
| | | 840/1 Z Hex-Plus 1x 4,0x25; 1x 5,0x25; 1x 6,0x25 | |

Bit-Check 30 Metal 1 SB



| Code | EAN | | |
|-------------|---------|--|---|
| | 4013288 | | |
| 05057440001 | 229632 | 899/4/1 1x 1/4"x50 | 1 |
| | | 851/1 Z 3x PH 1x25; 3x PH 2x25; 2x PH 3x25 | |
| | | 855/1 Z 3x PZ 1x25; 3x PZ 2x25; 3x PZ 3x25 | |
| | | 867/1 TORX® 1x TX 10x25; 1x TX 15x25; 1x TX 20x25; 1x TX 25x25; 1x TX 30x25; 1x TX 40x25 | |
| | | 800/1 Z 1x 0.6x4.5x25; 1x 1.0x5.5x25; 1x 1.2x6.5x25 | |
| | | 840/1 Z 1x 4.0x25; 1x 5.0x25; 1x 6.0x25 | |



Bit-Check 12 Metal 1



| Code | EAN | | | |
|-------------|---------|--|----|--|
| | 4013288 | | | |
| 05057424001 | 179883 | | 10 | |
| | | 899/4/1 1x 1/4"x50 | | |
| | | 851/1 Z PH 1x PH 1x25; 1x PH 2x25 | | |
| | | 855/1 Z PZ 1x PZ 1x25; 1x PZ 2x25 | | |
| | | 867/1 TORX® 1x TX 15x25; 1x TX 20x25; 1x TX 25x25; 1x TX 30x25 | | |
| | | 840/1 Z Hex-Plus 1x 3,0x25; 1x 4,0x25; 1x 5,0x25 | | |

Bit-Check 12 Metall 1 SB



| Code | EAN | | | |
|-------------|---------|--|---|--|
| | 4013288 | | | |
| 05136393001 | 214003 | | 1 | |
| | | 899/4/1 1x 1/4"x50 | | |
| | | 851/1 Z PH 1x PH 1x25; 1x PH 2x25 | | |
| | | 855/1 Z PZ 1x PZ 1x25; 1x PZ 2x25 | | |
| | | 867/1 TORX® 1x TX 15x25; 1x TX 20x25; 1x TX 25x25; 1x TX 30x25 | | |
| | | 840/1 Z Hex-Plus 1x 3,0x25; 1x 4,0x25; 1x 5,0x25 | | |

843 Stegborr-bits, 4–20 mm

9 borrsteg, 2 mm delning, för användning i material upp till 4,5 mm tjocklek. Med kantbrytare för 1 mm plåt.

Passar 1/4" sexkant, lämplig för hållare enligt DIN ISO 1173-D 6,3.

843 Stegborr-bits, 4–20 mm



| Code | EAN | | | | | | | | |
|-------------|--------|------|--|--|--|--|--|--|---|
| 05104672001 | 117632 | 75,0 | | | | | | | 1 |

844 Gängtapp-bits

För skärning av metriskä gångr. Sexkantskäftet garanterar en mycket god kraftöverföring.

Materialets fint avstämda elasticitet garanterar hög livslängd. Effektiv spån borttagning och liten risk för snedställning. 1/4" sexkant, för hållare enligt DIN ISO 1173-D 6,3.

844 Gängtapp-bits



| Code | EAN | | | | | | | | |
|-------------|--------|------|-------|------|------|--|--|--|---|
| 05104666001 | 117571 | 3,0 | 10,00 | 33,0 | M 3 | | | | 1 |
| 05104667001 | 117588 | 4,0 | 11,00 | 35,0 | M 4 | | | | 1 |
| 05104668001 | 117595 | 5,0 | 12,50 | 36,0 | M 5 | | | | 1 |
| 05104669001 | 117601 | 6,0 | 18,00 | 40,0 | M 6 | | | | 1 |
| 05104670001 | 117618 | 8,0 | 20,00 | 40,0 | M 8 | | | | 1 |
| 05104671001 | 117625 | 10,0 | 20,00 | 40,0 | M 10 | | | | 1 |

888/4/1 K

Rapidaptor-universalhållare för bits med 1/4" sexkantsfatting. Omagnetiskt utförande.

844/7 Gängtapp-bitssats



| Code | EAN | | | |
|-------------|---------|----|---|---|
| 05104654001 | 4013288 | | | 1 |
| | 119278 | ●● | 888/4/1 K 1x 1/4"x50 | |
| | | ● | 844 1x 3,0x33,0; 1x 4,0x35,0; 1x 5,0x36,0; 1x 6,0x40,0; 1x 8,0x40,0; 1x 10,0x40,0 | |

845 Gängtapp-bits med konisk försänkare

1-spårs, konisk försänkare med 1 egg. För försänkning och avgradning. Sexkantskäftet garanterar en mycket god kraftöverföring. Garanterat vibrations- och flisfritt arbete.

Effektiv spån borttagning och hög livslängd. 1/4" sexkant, för hållare enligt DIN ISO 1173-D 6,3.

845 Gängtapp-bits med konisk försänkare



| Code | EAN | ● | ↓ | ↓ | ● | | |
|-------------|---------|-------|-------|------|------|--|---|
| | 4013288 | mm | mm | mm | | | |
| 05104660001 | 117519 | 6,30 | 21,00 | 32,0 | M 3 | | 1 |
| 05104661001 | 117526 | 8,30 | 21,00 | 32,0 | M 4 | | 1 |
| 05104662001 | 117533 | 10,40 | 21,00 | 34,0 | M 5 | | 1 |
| 05104663001 | 117540 | 12,40 | 21,00 | 36,0 | M 6 | | 1 |
| 05104664001 | 117557 | 16,50 | 22,00 | 40,0 | M 8 | | 1 |
| 05104665001 | 117564 | 20,50 | 22,00 | 43,0 | M 10 | | 1 |

816 R

Bit handtag med Rapidaptor-snabbfäste för bits med 1/4" sexkantsfatting.

888/4/1 K

Rapidaptor-universalhållare för bits med 1/4" sexkantsfatting. Omagnetiskt utförande.

845/8 1-kanals sats koniska försänkare



| Code | EAN | | | |
|-------------|---------|----|--|---|
| 05104655001 | 4013288 | | | 1 |
| | 119285 | ● | 816 R 1x 1/4"x119 | |
| | | ●● | 888/4/1 K 1x 1/4"x50 | |
| | | ● | 845 1x 6,30x32,0; 1x 8,30x32,0; 1x 10,40x34,0; 1x 12,40x36,0; 1x 16,50x40,0; 1x 20,50x43,0 | |

846 3-kanals sats koniska försänkare

3-spårs konisk försänkare-bits för avgradning, fasning och försänkning. Materialets fint avstämda elasticitet garanterar hög livslängd.

Effektiv spån borttagning och liten risk för snedställning säkerställer behagligt arbete. Skärande del enligt DIN 335-C, 90° med 3 egg. 1/4" sexkant, för hållare enligt DIN ISO 1173-D 6,3.

846 3-kanals sats koniska försänkare



| Code | EAN | ● | ↓ | ↓ | ↓ | | |
|-------------|---------|-------|-------|------|------|--|---|
| | 4013288 | mm | mm | mm | | | |
| 05104630001 | 101440 | 6,30 | 20,00 | 31,0 | M 3 | | 1 |
| 05104631001 | 101457 | 8,30 | 20,00 | 31,0 | M 4 | | 1 |
| 05104632001 | 101464 | 10,40 | 20,00 | 34,0 | M 5 | | 1 |
| 05104633001 | 101471 | 12,40 | 20,00 | 35,0 | M 6 | | 1 |
| 05104634001 | 101488 | 16,50 | 20,00 | 40,0 | M 8 | | 1 |
| 05104635001 | 101495 | 20,50 | 20,00 | 41,0 | M 10 | | 1 |



816 R

Bithandtag med Rapidaptor-snabbfäste för bits med 1/4" sexkantsfattning.

888/4/1 K

Rapidaptor-universalhållare för bits med 1/4" sexkantsfattning. Omagnetiskt utförande.

846/8 Konisk försänkar-bitssats



| Code | EAN | | |
|-------------|--------|--|---|
| 05104650001 | 111678 | | 1 |
| | | <ul style="list-style-type: none"> ● 816 R 1x 1/4"x119 ●● 888/4/1 K 1x 1/4"x50 ● 846 HSS 1x 6,30x31,0; 1x 8,30x31,0; 1x 10,40x34,0; 1x 12,40x35,0; 1x 16,50x40,0; 1x 20,50x41,0 | |

847 HSS Kombi-gängtapp

Kombi-gängtapp för borrning, gängning och avgradning. Av högkvalitativt snabbstål (HSS). Fint avstämd materialelasticitet betyder hög livslängd.

Mycket goda centreringsegenskaper, effektiv spån borttagning och liten risk för snedställning garanterar behagligt arbete.

Mycket god kraftöverföring via sexkantigt skaft.

Fattning: 1/4" sexkant, för hållare enligt DIN ISO 1173-D 6,3.

847 HSS Kombi-gängtapp



| Code | EAN | mm | mm | mm | | | |
|-------------|--------|-----|-------|------|------|--|---|
| 05104640001 | 101501 | 2,5 | 12,00 | 36,0 | M 3 | | 1 |
| 05104641001 | 101518 | 3,3 | 12,00 | 39,0 | M 4 | | 1 |
| 05104642001 | 101525 | 4,2 | 12,00 | 41,0 | M 5 | | 1 |
| 05104643001 | 101532 | 5,0 | 12,00 | 44,0 | M 6 | | 1 |
| 05104644001 | 101549 | 6,8 | 12,00 | 51,0 | M 8 | | 1 |
| 05104645001 | 101556 | 8,5 | 12,00 | 59,0 | M 10 | | 1 |

888/4/1 K Rapidaptor-universalhållare

- Omagnetiskt utförande

847/7 Kombi-gängtapp-bitssats



| Code | EAN | | |
|-------------|--------|---|---|
| 05104651001 | 111685 | | 1 |
| | | <ul style="list-style-type: none"> ●● 888/4/1 K 1x 1/4"x50 ● 847 HSS 1x 2,5x36,0; 1x 3,3x39,0; 1x 4,2x41,0; 1x 5,0x44,0; 1x 6,8x51,0; 1x 8,5x59,0 | |

848 HSS Metallspiralborr-bits

Metallspiralborr-bits för precisionsborrning i metall. Av högkvalitativt snabbstål (HSS). Fint avstämd materialelasticitet betyder hög livslängd.

Mycket god koncentricitet. Seghårdade bits ger extra hög livslängd. Mycket god kraftöverföring via sexkantigt skaft. Fattning: 1/4" sexkant, för hållare enligt DIN ISO 1173-D 6,3.

848 HSS Metallspiralborr-bits



| | EAN | | | | | | |
|-------------|---------|------|-------|------|--|--|---|
| Code | 4013288 | mm | mm | mm | | | |
| 05104610001 | 101310 | 3,0 | 16,00 | 38,0 | | | 1 |
| 05104611001 | 101327 | 3,1 | 18,00 | 40,0 | | | 1 |
| 05104612001 | 101334 | 3,3 | 18,00 | 40,0 | | | 1 |
| 05104613001 | 101341 | 4,0 | 20,00 | 44,0 | | | 1 |
| 05104614001 | 101358 | 4,1 | 20,00 | 44,0 | | | 1 |
| 05104615001 | 101365 | 4,2 | 20,00 | 45,0 | | | 1 |
| 05104616001 | 101372 | 5,0 | 26,00 | 50,0 | | | 1 |
| 05104617001 | 101389 | 5,1 | 26,00 | 50,0 | | | 1 |
| 05104618001 | 101396 | 6,0 | 26,00 | 50,0 | | | 1 |
| 05104619001 | 101402 | 6,8 | 30,00 | 50,0 | | | 1 |
| 05104620001 | 101419 | 8,0 | 32,00 | 51,0 | | | 1 |
| 05104621001 | 101426 | 8,5 | 33,00 | 53,0 | | | 1 |
| 05104622001 | 101433 | 10,0 | 38,00 | 54,0 | | | 1 |

849 HSS Träspiralborr-bits

Träspiralborr-bits för precisionsborrning utan flisning i barrträ, lövträ och belagda skivmaterial. Av högkvalitativt snabbstål (HSS). Sexkantskaftet garanterar en mycket god kraftöverföring.

Materialets fint avstämda elasticitet garanterar hög livslängd. Mycket god koncentricitet. 1/4"-fattning för hållare enligt DIN ISO 1173-D 6,3.

849 HSS Träspiralborr-bits



| | EAN | | | | | | |
|-------------|---------|------|-------|-------|--|--|---|
| Code | 4013288 | mm | mm | mm | | | |
| 05104600001 | 101259 | 3,0 | 32,00 | 70,0 | | | 1 |
| 05104601001 | 101266 | 4,0 | 32,00 | 74,0 | | | 1 |
| 05104602001 | 101273 | 5,0 | 43,00 | 85,0 | | | 1 |
| 05104603001 | 101280 | 6,0 | 45,00 | 95,0 | | | 1 |
| 05104604001 | 101297 | 8,0 | 60,00 | 110,0 | | | 1 |
| 05104605001 | 101303 | 10,0 | 70,00 | 120,0 | | | 1 |

848/851/867/19 Metallspiralborr-bits och -bitssats

Metallspiralborr-bits och -bitssats, 19 delar. Högkvalitativa metallspiralborr-bits för precisionsborrning i metall. Av högkvalitativt snabbstål (HSS).

Fint avstämd materialelasticitet betyder hög livslängd. Mycket god koncentricitet. Mycket god kraftöverföring via sexkantigt skaft. Seghårdade bits, för universell användning.

Fattning: 1/4" sexkant, för hållare enligt DIN ISO 1173-D 6,3. Robust bältesfodral för säker förvaring ingår.

848/851/867/19 Metallspiralborr-bits och -bitssats



| Code | EAN | | | |
|-------------|--------|--|---|---|
| 05104652001 | 111654 | | | 1 |
| | | | 888/4/1 K 1x 1/4"x50 | |
| | | | 851/1 TZ PH 2x PH 1x25; 3x PH 2x25; 1x PH 3x25 | |
| | | | 848 HSS 1x 3,0x38,0; 1x 4,0x44,0; 1x 4,2x45,0; 1x 5,0x50,0; 1x 6,0x50,0; 1x 8,0x51,0 | |
| | | | 867/1 TORX® 1x TX 10x25; 1x TX 15x25; 1x TX 20x25; 1x TX 25x25; 1x TX 30x25; 1x TX 40x25 | |



849/855/867/18 Träspiralbör-bits och -bitssats

18 delars träspiralbör-bits och -bitssats. Högkvalitativa träspiralbör-bits för precisionsbörning utan flisning i barrträ, lövträ och belagda skivmaterial.

Av högkvalitativt snabbstål (HSS). Fint avstämd materialelasticitet betyder hög livslängd. Mycket god koncentricitet. Mycket god kraftöverföring via sexkantigt skaft.

Universalhållaren Rapidaptor tillåter blixtnabbt bitsbyte utan hjälpverktyg.

Fattning: 1/4" sexkant, för hållare enligt DIN ISO 1173-D 6,3.

849/855/867/18 Träspiralbör-bits och -bitssats



| Code | EAN | | | |
|-------------|--------|--|--|---|
| 05104653001 | 111661 | | | 1 |
| | | ● ○ 889/4/1 K 1x 1/4"x50 | | |
| | | ⊗ 849 HSS 1x 3,0x70,0; 1x 4,0x74,0; 1x 5,0x85,0; 1x 6,0x95,0; 1x 8,0x110,0 | | |
| | | ⊕ 855/1 TH PZ 2x PZ 1x25; 3x PZ 2x25; 1x PZ 3x25 | | |
| | | ⊗ 867/1 TORX® 1x TX 10x25; 1x TX 15x25; 1x TX 20x25; 1x TX 25x25; 1x TX 30x25; 1x TX 40x25 | | |

Altanbyggarsats T 1

Kompakt verktygssats från Wera med de 17 viktigaste skruv-ningsverktygen för altanbyggnad. Bits i rostfritt stål förebygger extern rost. Med en extra smart bitshållare som tillåter likformig försänkning av skruvskallarna genom variabel begränsning av inskrivningsdjupet, och med en filtrering som förebygger skador på golvytan av trä.

- Högkvalitativt 17 delars verktygssats för jämnt likformigt försänkta skruvskallar i träplankor vid altanbyggnad
- Bitshållare med variabelt inställbar begränsning av inskrivningsdjup och skyddande filtrering för ytskydd
- 15 bits (TORX®, PH, PZ) i rostfritt stål förebygger extern rost plus bitshållare i rostfritt stål 3888/4/1 K Rapidaptor
- Med verktygsväljare Take it easy: Färgkodning enligt profiler och storleksstämpel
- Kompakt vikfodral med Wera 2go-kompatibilitet, inklusive fyra utbytesfiltreringar

Altanbyggarsats T 1



| Code | EAN | | | |
|-------------|--------|--|--|---|
| 05134021001 | 219510 | | | 1 |
| | | ● ○ 881/4/1 1x 1/4"x90 ¹⁾ | | |
| | | ● ○ 3888/4/1 K 1x 1/4"x50 | | |
| | | ⊕ 3851/1 TS PH 1x PH 1x25; 1x PH 2x25; 1x PH 3x25 | | |
| | | ⊕ 3855/1 TS PZ 1x PZ 1x25; 2x PZ 2x25; 1x PZ 3x25 | | |
| | | ⊗ 3867/1 TS TORX® 1x TX 10x25; 1x TX 15x25; 1x TX 20x25; 1x TX 25x25; 1x TX 30x25; 1x TX 40x25 | | |
| | | ⊗ 3867/1 TS P TORX® 2x TX 25x25 | | |
| | | 9201 4x 27,0 | | |

¹⁾ Reservdelssatsen med 5 filtreringar kan beställas med kodnummer 05130003001.

Bit-Check 10 Drywall 1

Bit-Check för i gipsskivemontering, högkvalitativt distanselement av aluminium, inskravningsdjupet kan ställas in steglöst för linjerad skruvförsänkning, 9 bits för gipsskivemontering med anpassad fattning, längd 25 mm

Bit-Check 10 Drywall 1



| Code | EAN | | | |
|-------------|-------------------|----|---------------------------|---|
| 05136011001 | 4013288 178657 | | | 1 |
| | | ●○ | 896/4/1 1x 1/4"x50 | |
| | | + | 851/1 RZ PH 9x PH 2x25 | |

Bit-Check 6 WS 1 SB

6 Wera-bits (50 mm långa) översiktligt placerade på minimalt utrymme i den praktiska Bit-Check. Särskilt lämplig för VVS-teknik. Bit-Check möjliggör snabb överblick över tillgängliga verktyg. Bits som inte används sätts helt enkelt tillbaka i sortimentet och förloras inte. Lätt att transportera, t.ex. i skjortficka. De seghärdade bitsen är lämpliga för universell användning.

- Bitsbestyckningen särskilt lämplig för tillämpningar inom VVS-sektorn
- Seghårdade bits, för universell användning
- Bitsens seghårdade utförande förhindrar förtida skador på fattningens spets
- Hex-Plus – Ger insexskruvar längre liv
- 50 mm långa bits
- Uppställbar, flerkomponents Bit-Check
- Plastmaterialet i Bit-Check är mycket robust och har hög livslängd

Bit-Check 6 VVS 1 SB



| Code | EAN | | | |
|-------------|-------------------|---|--|---|
| 05073631001 | 4013288 227997 | | | 1 |
| | | + | 851/4 TZ 1x PH 1x50 | |
| | | ● | 867/4 Z TORX® 1x TX 15x50; 1x TX 20x50; 1x TX 25x50 | |
| | | ○ | 840/4 Z 1x 5.0x50; 1x 6.0x50 ¹⁾ | |

¹⁾Sexkantsklinga





Momentverktøy

Serie 7400 Kraftform inställbar momentskruvmejsel med Rapidaptor-snabbfäste

Variabel momentinställning med hög noggrannhet. Enkel inställning av önskat moment utan specialverktyg. God läsbarhet för skalvärden.

Med klicksignal. Rapidaptor snabbväxlingsteknik för blixtnabba bitsbyten. Obegränsat lossningsmoment för lossning av hårt sittande skruvar.

Flerkomponents Kraftform-grepp med hårda och mjuka greppytor för hög arbetshastighet och som skonar handflatorna. För bits med 1/4" sexkantsfattning enligt DIN ISO 1173-C 6,3 och E 6,3 (ISO 1173).

Serie 7400 Kraftform inställbar momentskruvmejsel (0,1–3,0 Nm) med Rapidaptor-snabbfäste



| Code | EAN | Art.No. | | | | | | |
|---------------------------|--------|---------|------|-----------|-------|-----|-----|---|
| | | | | Nm | Nm | mm | mm | |
| 05074770001 ¹⁾ | 179012 | 7430 | 1/4" | 0,10-0,34 | 0,015 | 89 | 142 | 1 |
| 05074772001 ¹⁾ | 179128 | 7431 | 1/4" | 0,30-1,00 | 0,05 | 89 | 142 | 1 |
| 05074774001 ¹⁾ | 179135 | 7432 | 1/4" | 0,90-1,50 | 0,05 | 89 | 142 | 1 |
| 05074700001 | 100641 | 7440 | 1/4" | 0,3-1,2 | 0,05 | 105 | 155 | 1 |
| 05074701001 | 100658 | 7441 | 1/4" | 1,2-3,0 | 0,10 | 105 | 155 | 1 |

¹⁾Med lupp som gör det lätt att avläsa skalvärdet.

Serie 7400 Kraftform, inställbar momentskruvmejsel (2,5–29,0 in. lbs.) med Rapidaptor-snabbfäste



| Code | EAN | Art.No. | | | | | | |
|-------------|--------|---------|------|-----------|----------|-----|-----|---|
| | | | | in. lbs. | in. lbs. | mm | mm | |
| 05074710001 | 102881 | 7445 | 1/4" | 2,5-11,5 | 0,5 | 105 | 155 | 1 |
| 05074711001 | 102898 | 7446 | 1/4" | 11,0-29,0 | 1,0 | 105 | 155 | 1 |

Serie 7400 Kraftform pistolgrepp, inställbar momentskruvmejsel (3,0–8,8 Nm) med Rapidaptor-snabbfäste



| Code | EAN | Art.No. | | | | | | |
|-------------|--------|---------|------|---------|------|-----|-----|---|
| | | | | Nm | Nm | mm | mm | |
| 05074702001 | 101730 | 7442 | 1/4" | 3,0-6,0 | 0,25 | 150 | 100 | 1 |
| 05074705001 | 119308 | 7443 | 1/4" | 4,0-8,8 | 0,40 | 150 | 100 | 1 |

Serie 7400 Kraftform pistolgrepp, inställbar momentskruvmejsel (25,0–55,0 in. lbs.) med Rapidaptor-snabbfäste



| Code | EAN | Art.No. | | | | | | |
|-------------|--------|---------|------|-----------|----------|-----|-----|---|
| | | | | in. lbs. | in. lbs. | mm | mm | |
| 05074712001 | 102904 | 7447 | 1/4" | 25,0-55,0 | 2,5 | 150 | 100 | 1 |

9524 Monteringsverktygssats 1 för solenergi

Verktygssats med 7 delar för montering av solcellssystem.

1 momentskruvmejsel 7442 (pistolgrepp) för momentområdet 3,0-6,0 Nm. Visning av numeriskt momentvärde. Pålitlig slirning och akustisk signal när inställt åtdragningsmoment uppnås.

1 Rapidaptor bitshållare 889/4/1 F med frihjulsfunktion för särskilt snabb retrurrörelse utan behov av omtag vid högeråtdragning. 1 U-ringnyckel 6003 Joker. Den speciella öppningsgeometrin utökar verktygets fästmöjligheter, vilket gör U-ringnyckeln särskilt lämplig för trånga utrymmen.

2 monteringsnycklar för solenergikontakt MC4 (Multi-Contact). 1 hylsmejselinsats 1/2" (slitsad) storlek 17 för montering av inbyggda stickkontakter, 1 verktygsskaft (adapter 1/4" till 1/2") för handmanövrerade hylsmejselinsatser.

- Skruvingsverktygssats för installation av solcellssystem
- Inklusive 2 monteringsnycklar 9108 för solenergikontakt MC4 (Multi-Contact)
- Innehåller momentskruvmejsel 7442 (3,0-6,0 Nm) med pistolgrepp
- Inkluderar Rapidaptor bitshållare 889/4/1 F med frihjulsfunktion för särskilt snabb retrurrörelse utan behov av omtag vid högeråtdragning
- Inklusive Joker U-ringnyckel 6003, särskilt lämplig för trånga utrymmen. Den speciella öppningsgeometrin ökar verktygets ansättningsmöjligheter
- Inkluderar 1/2" hylsmejselinsats (slitsad) storlek 17 för montering av inbyggda stickkontakter
- Inkluderar verktygsskaft 870/4 (adapter 1/4"-sexkant till 1/2"-fyrkant) för handmanövrerade 1/2" hylsmejselinsatser

9524 Monteringsverktygssats 1 för solenergi



| Code | EAN | | |
|-------------|-------------------|--|---|
| 05136043001 | 4013288 228017 | | 1 |
| | | ● 7400 pistolgrepp 1x 7442, 3,0-6,0 Nm | |
| | | ● 8790 HMC Deep med utskärning 1x 17,0x76,0 | |
| | | ○ 870/4 A 1x 1/4"x1/2"x72 | |
| | | ● 889/4/1 F 1x 1/4"x64 | |
| | | 6003 Joker 1x 17x190 | |
| | | 9108 2x 115 | |
| | | Kardborreband 120 1x 50,0x120,0 | |

7443/12 Monteringssats för däcktryckskontrollsystem
12-bitars verktygssats för professionell montering och demontering av däcktrycksövervakningssystem. Med momentteknik för styrd skruvåtdragning.

Handverktyg med flerkomponents Kraftform-grepp för höga arbetshastigheter kombinerat med utmärkt ergonomi. Fem förinställda verktyg för att montera överfallsmuttern på skruven och för att skruva fast sensorkroppen på ventilen. Två förinställda ventilnycklar med värdena 0,25 Nm och 0,45 Nm. Inställbart Kraftform-pistolgrepp för moment från 4,0 till 8,8 Nm. Passar alla vanliga däcktryckskontrollsystem. Säker montering med tydlig färgkodning av inställda momentvärden (Beru / Huf®: TX 10 Gul 1,25 Nm, Schrader®: TX 10 Grön 1,4 Nm. Cup® / RTS®: TX 20 Grå 2,0 Nm).

Momentskruvmejseln, förinställd på 3,3 Nm, hanterar både överfalls- och anslutningsskruvar till sensorer i Alligator-systemet. Dessutom ingår: Hylsadapter, två bits plus ventilmothåll (för användning upp till 4,5 Nm).

7443/12 Monteringssats för däcktryckskontrollsystem



| Code | EAN | | |
|-------------|-------------------|--|---|
| 05074746001 | 4013288 178404 | | 1 |
| | | ● 7400 pistolgrepp 1x 7443, 4,0-8,8 Nm | |
| | | ● Serie 7400 Kraftform momentskruvmejsel med fast fabriksinställt momentvärde 1x 7464, 3,3 Nm, 3,0-6,0 Nm | |
| | | ⊕ 300 TX 1x TX 10x1,25; 1x TX 10x1,4 | |
| | | ● 790 A/50 1x 11,0x50,0; 1x 12,0x50,0 | |
| | | ⊕ 867/4 TORX® HF 1x TX 15x50; 1x TX 20x50 | |
| | | ○ 870/1 1x 1/4"x25 ¹⁾ | |
| | | ● 300 V 1x 0,25; 1x 0,45 | |
| | | ○ 327 1x 32x70 | |

¹⁾Med kula, för handmanövrerade hylsmejselinsatser

7440/41 Kraftform momentskruvmejselsats 0,3–3,0 Nm
Wera momentskruvmejsel. Två momentmejslar med variabel momentinställning med hög noggrannhet.

Enkel inställning av önskat moment utan specialverktyg. God läsbarhet för skalvärden. Rapidaptor snabbväxlingsteknik för blixtnabba bitsbyten.

Obegränsat lossningsmoment för lossning av hårt sittande skruvar. Flerkomponents Kraftform-grepp med hårda och mjuka greppytor för hög arbetshastighet och som skonar handflatorna.

Inklusive bits-sortiment i ett högkvalitativt och robust plastlåda.

7440/41 Kraftform momentskruvmejselsats 0,3–3,0 Nm



| Code | EAN | | |
|-------------|-------------------|--|---|
| 05074738001 | 4013288 112354 | | 1 |
| | | ● 7400 1x 7440, 1/4", 0,3-1,2 Nm; 1x 7441, 1/4", 1,2-3,0 Nm | |
| | | ⊕ 867/1 TZ TORX® 1x TX 6x25; 1x TX 7x25; 1x TX 8x25; 1x TX 9x25; 1x TX 10x25; 1x TX 15x25; 1x TX 20x25; 1x TX 25x25; 1x TX 30x25 | |
| | | ⊕ 867/1 IP TORX PLUS® 1x 6 IPx25; 1x 7 IPx25; 1x 8 IPx25; 1x 9 IPx25; 1x 10 IPx25; 1x 15 IPx25; 1x 20 IPx25; 1x 25 IPx25; 1x 30 IPx25 | |
| | | ○ 840/1 Z Hex-Plus 1x 2,0x25; 1x 2,5x25; 1x 3,0x25; 1x 4,0x25; 1x 5,0x25; 1x 6,0x25 | |

7440/41/42 Kraftform momentskruvmejselsats 0,3–6,0 Nm



| Code | EAN | | |
|-------------|-------------------|---|---|
| 05074739001 | 4013288 113924 | | 1 |
| | | ● 7400 1x 7440, 0,3-1,2 Nm; 1x 7441, 1,2-3,0 Nm | |
| | | ● 7400 pistolgrepp 1x 7442, 3,0-6,0 Nm | |
| | | ✦ 867/1 TZ TORX® 1x TX 6x25; 1x TX 7x25; 1x TX 8x25; 1x TX 9x25; 1x TX 10x25; 1x TX 15x25; 1x TX 20x25; 1x TX 25x25; 1x TX 30x25 | |
| | | ✦ 867/1 IP TORX PLUS® 1x 6 IPx25; 1x 7 IPx25; 1x 8 IPx25; 1x 9 IPx25; 1x 10 IPx25; 1x 15 IPx25; 1x 20 IPx25; 1x 25 IPx25; 1x 30 IPx25 | |
| | | ○ 840/1 Z 1x 2,0x25; 1x 2,5x25; 1x 3,0x25; 1x 4,0x25; 1x 5,0x25; 1x 6,0x25 | |

7445/46/47 Kraftform momentskruvmejselsats 2,5–55,0 in. lbs.



| Code | EAN | | |
|-------------|-------------------|---|---|
| 05350451001 | 4013288 161383 | | 1 |
| | | ● 7400 Imperial 1x 7445, 2,5-11,5 in. lbs.; 1x 7446, 11,0-29,0 in. lbs., | |
| | | ● 7400 Imperial pistolgrepp 1x 7447, 25,0-55,0 in. lbs., | |
| | | ✦ 867/1 TZ TORX® 1x TX 6x25; 1x TX 7x25; 1x TX 8x25; 1x TX 9x25; 1x TX 10x25; 1x TX 15x25; 1x TX 20x25; 1x TX 25x25; 1x TX 30x25 | |
| | | ✦ 867/1 IP TORX PLUS® 1x 6 IPx25; 1x 7 IPx25; 1x 8 IPx25; 1x 9 IPx25; 1x 10 IPx25; 1x 15 IPx25; 1x 20 IPx25; 1x 25 IPx25; 1x 30 IPx25 | |
| | | ○ 840/1 Z 1x 2,0x25; 1x 2,5x25; 1x 3,0x25; 1x 4,0x25; 1x 5,0x25; 1x 6,0x25 | |

7443/61/9 Monteringsats för däcktryckskontrollsystem

Verktygssats, 9 delar, för professionell montering och demontering av däcktrycksövervakningssystem. Med momentteknik för styrd skruvåtdragning.

Handverktyg med flerkomponents Kraftform-grepp för höga arbetshastigheter kombinerat med utmärkt ergonomi. Två förinställda verktyg för att montera överfallsmuttern på skruven och för att skruva fast sensorkroppen på ventilen. Inställbart Kraftform-pistolgrepp för moment från 4,0 till 8,8 Nm.

Två TX-bits med hållarfunktion, hylsadapter, två hylsmejselinsatser plus ventilmotstånd (för användning upp till 4,5 Nm).

Passar bland annat däcktryckskontrollsystem från Schrader®, Alligator®, VDO®.

7443/61/9 Monteringsats för däcktryckskontrollsystem

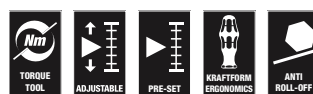

| Code | EAN | | |
|-------------|-------------------|---|---|
| 05074745001 | 4013288 168818 | | 1 |
| | | ● Serie 7400 Kraftform momentskruvmejsel med fast fabriksinställt momentvärde 1x 7461, 1,2 Nm, 1,2-3,0 Nm ¹⁾ | |
| | | ● 7400 pistolgrepp 1x 7443, 4,0-8,8 Nm | |
| | | ✦ 300 TX 1x TX 10x1,4 | |
| | | ○ 870/1 1x 1/4"x25 ²⁾ | |
| | | ● 790 A/50 1x 11,0x50,0; 1x 12,0x50,0 | |
| | | ✦ 867/4 TORX® HF 1x TX 15x50; 1x TX 20x50 | |
| | | ○ 327 1x 32x70 | |

¹⁾ Det förinställda momentet kan ändras. Detta kräver dock specialverktyg och momentprovningstrustning. Kontakta Wera Torque Service.

²⁾ Med kula, för handmanövrerade hylsmejselinsatser

1430 Krafftform Micro ESD inställbar momentskruvmejsel (0,02–0,11 Nm) med snabbfäste

- Elektrostatiskt säkra verktyg genom elektrisk ytresistans $\leq 10^9$ ohm
- För bits med 4 mm halvmåne- och 4 mm HIOS-fattning
- Använd t.ex. för smartphones, mobiltelefoner, kameror och elektroniska apparater

1430 Krafftform Micro ESD inställbar momentskruvmejsel (0,02–0,11 Nm) med snabbfäste



| Code | EAN | Art.No. | Nm | Nm | mm | mm | mm | mm | mm |
|---------------------------|--------|----------|-----------|--------|-----|---------|----|----|----|
| 05074802001 ¹⁾ | 179043 | 1430 ESD | 0,02-0,06 | 0,0025 | 141 | 5 7/16" | | | 1 |
| 05074804001 ¹⁾ | 179104 | 1431 ESD | 0,05-0,11 | 0,005 | 141 | 5 7/16" | | | 1 |

¹⁾ Med lupp som gör det lätt att avläsa skalvärdet.

Serie 7400 Krafftform ESD inställbar momentskruvmejsel (0,1–3,0 Nm) med Rapidaptor-snabbfäste

- Elektrostatiskt säkra verktyg genom elektrisk ytresistans $\leq 10^9$ ohm

Serie 7400 Krafftform ESD inställbar momentskruvmejsel (0,1–3,0 Nm) med Rapidaptor-snabbfäste



| Code | EAN | Art.No. | Nm | Nm | mm | mm | mm | mm | mm |
|---------------------------|--------|----------|------|-----------|-------|-----|-----|----|----|
| 05074780001 ¹⁾ | 179159 | 7430 ESD | 1/4" | 0,10-0,34 | 0,015 | 89 | 142 | 1 | |
| 05074782001 ¹⁾ | 179166 | 7431 ESD | 1/4" | 0,30-1,00 | 0,05 | 89 | 142 | 1 | |
| 05074784001 ¹⁾ | 179173 | 7432 ESD | 1/4" | 0,90-1,50 | 0,05 | 89 | 142 | 1 | |
| 05074730001 | 106964 | 7440 ESD | 1/4" | 0,3-1,2 | 0,05 | 105 | 155 | 1 | |
| 05074731001 | 106971 | 7441 ESD | 1/4" | 1,2-3,0 | 0,10 | 105 | 155 | 1 | |

¹⁾ Med lupp som gör det lätt att avläsa skalvärdet.

Serie 7400 Krafftform ESD inställbar momentskruvmejsel (2,5–29,0 in. lbs.) med Rapidaptor-snabbfäste

- Elektrostatiskt säkra verktyg genom elektrisk ytresistans $\leq 10^9$ ohm

Serie 7400 Krafftform ESD inställbar momentskruvmejsel (2,5–29,0 in. lbs.) med Rapidaptor-snabbfäste

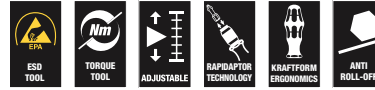

| Code | EAN | Art.No. | in. lbs. | in. lbs. | mm | mm | mm | mm |
|-------------|--------|----------|----------|-----------|-----|-----|-----|----|
| 05074733001 | 106988 | 7445 ESD | 1/4" | 2,5-11,5 | 0,5 | 105 | 155 | 1 |
| 05074734001 | 106995 | 7446 ESD | 1/4" | 11,0-29,0 | 1,0 | 105 | 155 | 1 |

Serie 7400 Krafftform ESD inställbar momentskruvmejsel (0,1–1,0 Nm) med snabbfäste

- Elektrostatiskt säkra verktyg genom elektrisk ytresistans $\leq 10^9$ ohm
- För bits med 4 mm halvmåne- och 4 mm HIOS-fattning

Serie 7400 Krafftform ESD inställbar momentskruvmejsel (0,1–1,0 Nm) med snabbfäste



| Code | EAN | Art.No. | Nm | Nm | mm | mm | mm | mm |
|---------------------------|--------|----------|-----------|-------|----|-----|---------|----|
| 05074786001 ¹⁾ | 179036 | 7435 ESD | 0,10-0,34 | 0,015 | 89 | 142 | 5 7/16" | 1 |
| 05074788001 ¹⁾ | 179029 | 7436 ESD | 0,30-1,00 | 0,05 | 89 | 142 | 5 7/16" | 1 |

¹⁾ Med lupp som gör det lätt att avläsa skalvärdet.

Serie 7400 Kraftform momentskruvmejsel, med fast fabriksinställt momentvärde

Wera momentskruvmejsel. Med momentvärdet fast förinställt från fabrik på det minsta skalvärdet. För alla tillämpningar där konstant och utpräglat repeterbart moment krävs.

Momentvärdet kan med hjälp av ett specialverktyg ändras inom mätområdet (omkalibreringssats, beställningsnummer 05137003001).

Kontrollera sedan det inställda värdet med en konventionell momenttestare. Obegränsat lossningsmoment för lossning av hårt sittande skruvar. Rapidaptor snabbväxlingsteknik för blixtsnabbt bitsbyte.

För bits med 1/4" sexkantsfattning enligt DIN ISO 1173-C 6,3 och E 6,3 (ISO 1173).

Flerkomponents Kraftform-grepp med hårda och mjuka greppytor för hög arbetshastighet och som skonar handflatorna.

Observera: 1 Ncm = 0,01 Nm.

Serie 7400 Kraftform momentskruvmejslar med fast fabriksinställt momentvärde (0,1–1,5 Nm) med Rapidaptor-snabbfäste, greppstorlek 89 mm



| Code | EAN | Art.No. | Hex | Pre-Set | Scale | Length | Width | Weight |
|---------------------------|--------|---------|------|---------|----------|--------|-------|--------|
| 05074790001 ¹⁾ | 179395 | 7450 | 1/4" | 0,1 | 0,1-0,34 | 89 | 133 | 1 |
| 05074792001 ¹⁾ | 179203 | 7451 | 1/4" | 0,3 | 0,3-1,0 | 89 | 133 | 1 |
| 05074794001 ¹⁾ | 179197 | 7452 | 1/4" | 0,9 | 0,9-1,5 | 89 | 133 | 1 |

¹⁾ Det förinställda momentet kan ändras. Detta kräver dock specialverktyg och momentprovningstrustning. Kontakta Wera Torque Service.

Serie 7400 Kraftform momentskruvmejslar med fast fabriksinställt momentvärde (0,3–3,0 Nm) med Rapidaptor-snabbfäste, greppstorlek 105 mm

Wera momentskruvmejsel. Med momentvärdet fast förinställt från fabrik på det minsta skalvärdet. För alla tillämpningar där konstant och utpräglat repeterbart moment krävs.

Momentvärdet kan med hjälp av ett specialverktyg ändras inom mätområdet (omkalibreringssats, beställningsnummer 05137001001).

Kontrollera sedan det inställda värdet med en konventionell momenttestare. Obegränsat lossningsmoment för lossning av hårt sittande skruvar. Rapidaptor snabbväxlingsteknik för blixtsnabbt bitsbyte.

För bits med 1/4" sexkantsfattning enligt DIN ISO 1173-C 6,3 och E 6,3 (ISO 1173). Flerkomponents Kraftform-grepp med hårda och mjuka greppytor för hög arbetshastighet och som skonar handflatorna.

Observera: 1 Ncm = 0,01 Nm.

Serie 7400 Kraftform momentskruvmejslar med fast fabriksinställt momentvärde (0,3–3,0 Nm) med Rapidaptor-snabbfäste, greppstorlek 105 mm



| Code | EAN | Art.No. | Hex | Pre-Set | Scale | Length | Width | Weight |
|---------------------------|--------|---------|------|---------|---------|--------|-------|--------|
| 05074715001 ¹⁾ | 102911 | 7460 | 1/4" | 0,3 | 0,3-1,2 | 105 | 155 | 1 |
| 05074716001 ¹⁾ | 102928 | 7461 | 1/4" | 1,2 | 1,2-3,0 | 105 | 155 | 1 |

¹⁾ Det förinställda momentet kan ändras. Detta kräver dock specialverktyg och momentprovningstrustning. Kontakta Wera Torque Service.

Serie 7400 Imperial Kraftform momentskruvmejslar med fast fabriksinställt momentvärde (25,0–55,0 in.lbs.) med Rapidaptor-snabbfäste, pistolgrepp

Wera momentskruvmejsel. Kraftform-pistolgrepp för extra hög momentöverföring, flerkomponents för hög arbetshastighet och särskilt ergonomiskt skruvningsarbete. Med momentvärdet fast förinställt från fabrik på det minsta skalvärdet. För alla tillämpningar där konstant och utpräglat repeterbart moment krävs. Momentvärdet kan med hjälp av ett specialverktyg ändras inom mätområdet (omkalibreringssats, beställningsnummer 05137002001).

Kontrollera sedan det inställda värdet med en konventionell momenttestare. Obegränsat lossningsmoment för lossning av hårt sittande skruvar. Rapidaptor snabbväxlingsteknik för blixtnabbt bitsbyte.

För bits med 1/4" sexkantsfattning enligt DIN ISO 1173-C 6,3 och E 6,3 (ISO 1173). Flerkomponents Kraftform-grepp med hårda och mjuka greppytor för hög arbetshastighet och som skonar handflatorna. För bits med 1/4" sexkantsfattning enligt DIN ISO 1173-C 6,3 och E 6,3 (ISO 1173).

Observera: 1 Ncm = 0,01 Nm.

Serie 7400 Imperial Kraftform momentskruvmejslar med fast fabriksinställt momentvärde (25,0–55,0 in.lbs.) med Rapidaptor-snabbfäste, pistolgrepp

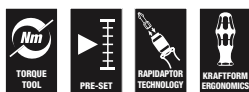

| | EAN | | | | | | | |
|---------------------------|---------|---------|------|-----|---------|-----|-----|---|
| Code | 4013288 | Art.No. | | Nm | Nm | mm | mm | |
| 05074717001 ¹⁾ | 102935 | 7462 | 1/4" | 3,0 | 3,0-6,0 | 150 | 100 | 1 |
| 05074728001 ¹⁾ | 156167 | 7463 | 1/4" | 4,0 | 4,0-8,8 | 150 | 100 | 1 |

¹⁾Det förinställda momentet kan ändras. Detta kräver dock specialverktyg och momentprovsningsutrustning. Kontakta Wera Torque Service.

Serie 7400 Imperial Kraftform momentskruvmejslar med tummått, med fast fabriksinställt momentvärde (2,5–29,0 in.lbs.) med Rapidaptor-snabbfäste, greppstorlek 105 mm

Wera momentskruvmejsel. Med momentvärdet fast förinställt från fabrik på det minsta skalvärdet. För alla tillämpningar där konstant och utpräglat repeterbart moment krävs.

Momentvärdet kan med hjälp av ett specialverktyg ändras inom mätområdet (omkalibreringssats, beställningsnummer 05137001001).

Kontrollera sedan det inställda värdet med en konventionell momenttestare. Obegränsat lossningsmoment för lossning av hårt sittande skruvar. Rapidaptor snabbväxlingsteknik för blixtnabbt bitsbyte.

För bits med 1/4" sexkantsfattning enligt DIN ISO 1173-C 6,3 och E 6,3 (ISO 1173).

Flerkomponents Kraftform-grepp med hårda och mjuka greppytor för hög arbetshastighet och som skonar handflatorna.

Observera: 1 Ncm = 0,01 Nm.

Serie 7400 Imperial Kraftform momentskruvmejslar med tummått, med fast fabriksinställt momentvärde (2,5–29,0 in.lbs.) med Rapidaptor-snabbfäste, greppstorlek 105 mm



| | EAN | | | | | | | |
|---------------------------|---------|---------|------|----------|-----------|-----|-----|---|
| Code | 4013288 | Art.No. | | in. lbs. | in. lbs. | mm | mm | |
| 05074720001 ¹⁾ | 102942 | 7465 | 1/4" | 2,5 | 2,5-11,5 | 105 | 155 | 1 |
| 05074722001 ¹⁾ | 103116 | 7466 | 1/4" | 11,0 | 11,0-29,0 | 105 | 155 | 1 |

¹⁾Det förinställda momentet kan ändras. Detta kräver dock specialverktyg och momentprovsningsutrustning. Kontakta Wera Torque Service.

Serie 7400 Imperial Kraftform momentskruvmejslar med fast fabriksinställt momentvärde (25,0–55,0 in.lbs.) med Rapidaptor-snabbfäste, pistolgrepp

Wera momentskruvmejsel. Kraftform-pistolgrepp för extra hög momentöverföring, flerkomponents för hög arbetshastighet och särskilt ergonomiskt skruvingsarbete.

Med momentvärdet fast förinställt från fabrik på det minsta skalvärdet. För alla tillämpningar där konstant och utpräglat repeterbart moment krävs.

Momentvärdet kan med hjälp av ett specialverktyg ändras inom mätområdet (omkalibreringssats, beställningsnummer 05137002001). Kontrollera sedan det inställda värdet med en konventionell momenttestare.

Obegränsat lossningsmoment för lossning av hårt sittande skruvar. Rapidaptor snabbväxlingsteknik för blixtnabbt bitsbyte.

För bits med 1/4" sexkantsfattning enligt DIN ISO 1173-C 6,3 och E 6,3 (ISO 1173).

Flerkomponents Kraftform-grepp med hårda och mjuka grepytor för hög arbetshastighet och som skonar handflatorna.

Observera: 1 Ncm = 0,01 Nm.

Serie 7400 Imperial Kraftform momentskruvmejslar med fast fabriksinställt momentvärde (25,0–55,0 in.lbs.) med Rapidaptor-snabbfäste, pistolgrepp

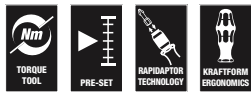

| | EAN | | | | | | | |
|---------------------------|---------|---------|------|------|-----------|-----|-----|---|
| Code | 4013288 | Art.No. | | | | | | |
| 05074721001 ¹⁾ | 102959 | 7467 | 1/4" | 25,0 | 25,0-55,0 | 150 | 100 | 1 |

¹⁾ Det förinställda momentet kan ändras. Detta kräver dock specialverktyg och momentprovsningsutrustning. Kontakta Wera Torque Service.

Serie 7400 ESD Kraftform momentskruvmejslar med fast fabriksinställt momentvärde (0,1–1,5 Nm) med Rapidaptor-snabbfäste, greppstorlek 105 mm

Wera momentskruvmejsel. Säkert skydd mot elektrostatisk energi och därav följande skador. Med momentvärdet fast förinställt från fabrik på det minsta skalvärdet.

För alla tillämpningar där konstant och utpräglat repeterbart moment krävs.

Momentvärdet kan med hjälp av ett specialverktyg ändras inom mätområdet (omkalibreringssats, beställningsnummer 05137003001).

Kontrollera sedan det inställda värdet med en konventionell momenttestare. Obegränsat lossningsmoment för lossning av hårt sittande skruvar.

Rapidaptor snabbväxlingsteknik för blixtnabbt bitsbyte. För bits med 1/4" sexkantsfattning enligt DIN ISO 1173-C 6,3 och E 6,3 (ISO 1173).

Flerkomponents Kraftform-grepp med hårda och mjuka grepytor för hög arbetshastighet och som skonar handflatorna.

Observera: 1 Ncm = 0,01 Nm.

- Elektrostatiskt säkra verktyg genom elektrisk ytresistans $\leq 10^9$ ohm

Serie 7400 ESD Kraftform momentskruvmejslar med fast fabriksinställt momentvärde (0,1–1,5 Nm) med Rapidaptor-snabbfäste, greppstorlek 105 mm

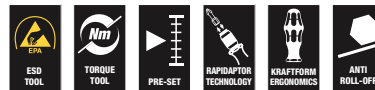

| | EAN | | | | | | | |
|---------------------------|---------|----------|------|-----|---------|-----|-----|---|
| Code | 4013288 | Art.No. | | | | | | |
| 05074840001 ¹⁾ | 179487 | 7460 ESD | 1/4" | 0,3 | 0,3-1,2 | 105 | 155 | 1 |
| 05074842001 ¹⁾ | 179098 | 7461 ESD | 1/4" | 1,2 | 1,2-3,0 | 105 | 155 | 1 |

¹⁾ Det förinställda momentet kan ändras. Detta kräver dock specialverktyg och momentprovsningsutrustning. Kontakta Wera Torque Service.

Serie 7400 ESD Kraftform momentskruvmejsel med fast fabriksinställt momentvärde (0,1–1,5 Nm) med Rapidaptor-snabbfäste, greppstorlek 89 mm

Wera momentskruvmejsel. Säkert skydd mot elektrostatisk energi och därav följande skador. Med momentvärdet fast förinställt från fabrik på det minsta skalvärdet.

För alla tillämpningar där konstant och utpräglat repeterbart moment krävs.

Momentvärdet kan med hjälp av ett specialverktyg ändras inom mätområdet (omkalibreringssats, beställningsnummer 05137003001).

Kontrollera sedan det inställda värdet med en konventionell momenttestare. Rapidaptor snabbväxlingsteknik för blixtnabbt bitsbyte. Obegränsat lossningsmoment för lossning av hårt sittande skruvar.

Flerkomponents Kraftform-grepp med hårda och mjuka grepppytor för hög arbetshastighet och som skonar handflatorna.

För bits med 1/4" sexkantsfattning enligt DIN ISO 1173-C 6,3 och E 6,3 (ISO 1173).

Observera: 1 Ncm = 0,01 Nm.

- Elektrostatiskt säkra verktyg genom elektrisk ytesistans $\leq 10^9$ ohm

Serie 7400 ESD Kraftform momentskruvmejsel med fast fabriksinställt momentvärde (0,1–1,5 Nm) med Rapidaptor-snabbfäste, greppstorlek 89 mm



| Code | EAN | Art.No. | 1/4" | Nm | Nm | mm | mm | |
|---------------------------|--------|----------|------|-----|----------|----|-----|---|
| 05074820001 ¹⁾ | 179210 | 7450 ESD | 1/4" | 0,1 | 0,1-0,34 | 89 | 133 | 1 |
| 05074822001 ¹⁾ | 179470 | 7451 ESD | 1/4" | 0,3 | 0,3-1,0 | 89 | 133 | 1 |
| 05074824001 ¹⁾ | 179227 | 7452 ESD | 1/4" | 0,9 | 0,9-1,5 | 89 | 133 | 1 |

¹⁾ Det förinställda momentet kan ändras. Detta kräver dock specialverktyg och momentprovningstrustning. Kontakta Wera Torque Service.

Serie 7400 ESD Kraftform momentskruvmejslar med fast fabriksinställt momentvärde (0,1–1,0 Nm) med snabbfäste

Wera momentskruvmejsel. Säkert skydd mot elektrostatisk energi och därav följande skador.

Med momentvärdet fast förinställt från fabrik på det minsta skalvärdet. För alla tillämpningar där konstant och utpräglat repeterbart moment krävs.

Momentvärdet kan med hjälp av ett specialverktyg ändras inom mätområdet (omkalibreringssats, beställningsnummer 05137003001).

Kontrollera sedan det inställda värdet med en konventionell momenttestare. Med snabbfäste för blixtnabbt bitsbyte. Obegränsat lossningsmoment för lossning av hårt sittande skruvar.

Flerkomponents Kraftform-grepp med hårda och mjuka grepppytor för hög arbetshastighet och som skonar handflatorna.

För bits med 4 mm halvmåne-fattning (och Wera serie 9) och 4 mm HIOS-fattning (och Wera serie 21).

Observera: 1 Ncm = 0,01 Nm.

- Elektrostatiskt säkra verktyg genom elektrisk ytesistans $\leq 10^9$ ohm
- För bits med 4 mm halvmåne- och 4 mm HIOS-fattning

Serie 7400 ESD Kraftform momentskruvmejslar med fast fabriksinställt momentvärde (0,1–1,0 Nm) med snabbfäste



| Code | EAN | Art.No. | Nm | Nm | mm | mm | | |
|---------------------------|--------|----------|-----|----------|----|-----|--------|---|
| 05074826001 ¹⁾ | 179067 | 7455 ESD | 0,1 | 0,1-0,34 | 89 | 138 | 5 1/4" | 1 |
| 05074828001 ¹⁾ | 179050 | 7456 ESD | 0,3 | 0,3-1,0 | 89 | 138 | 5 1/4" | 1 |

¹⁾ Det förinställda momentet kan ändras. Detta kräver dock specialverktyg och momentprovningstrustning. Kontakta Wera Torque Service.

1460 ESD Kraftform Micro momentskruvmejslar med fast fabriksinställt momentvärde (0,02–0,11 Nm) med snabbfäste

Med momentvärdet fast förinställt från fabrik på det minsta skalvärdet. För alla tillämpningar där konstant och utpräglat repeterbart moment krävs.

Momentvärdet kan ändras inom mätområdet med hjälp av specialverktyget 05137004001.

Kontrollera sedan det inställda värdet med en konventionell momenttestare. Kompakt grepp-/växelklingsystem för momentkontrollerade finförskruvningar. Momentskruvmejseln Kraftform Micro ESD är idealisk för momentkontrollerad montering av elektrostatiskt känsliga komponenter.

För bitshållare med 4 mm halvmåne-fattning (Wera serie 9) och bits med 4 mm HIOS-fattning (Wera serie 21). Manipulerings säker. Tydligt hörbar och taktill signal när inställt moment uppnås. Repeterbarheten är 100 % säkerställd. Obegränsat manuellt lossningsmoment.

Elektrisk yresistans $\leq 10^9$ Ohm för säkert skydd mot elektrostatisk energi. Tillverkad enligt DIN EN 61340-5-1. Grepp-/växelklingsystem för blixtsnabb klingbyte.

Kraftform Micro-grepp med vridbar topp och snabbvridzon för blixtsnabb åtdragning, utan tidsödande byte av handgrepp.

Kraftzon med integrerade mjuka greppytor för överföring av lossnings- och åtdragningsmoment.

Precisionszon direkt över klingan för rätt vridningsvinkel under justeringsarbete. Blixtsnabb bits-fixering: För bara in biten i hållaren. Låsningen är automatisk och passningen säker. För att byta bit, skjut hylsan framåt och ta ut biten. Fritt roterande hylsa som gör det enkelt att styra verktyget under skruvning.

Bits för handskruvning och maskinskruvning med elektriska skruvdragare (t.ex. HIOS, Delvo, Sehan). Används exempelvis för montering av mobiltelefoner, kameror och elektroniska enheter, liksom i dentallaboratorier och tandläkarmottagningar.

Observera: 1 Ncm = 0,01 Nm.

- Elektrostatiskt säkra verktyg genom elektrisk yresistans $\leq 10^9$ ohm
- För bits med 4 mm halvmåne-fattning och 4 mm HIOS-fattning
- Använd t.ex. för smartphones, mobiltelefoner, kameror och elektroniska apparater

1460 ESD Kraftform Micro momentskruvmejslar med fast fabriksinställt momentvärde (0,02–0,11 Nm) med snabbfäste



| | EAN | | | | | | |
|---------------------------|---------|----------|-------|-----------|-----|--------|---|
| Code | 4013288 | Art.No. | Nm | Nm | mm | | |
| 05074800001 ¹⁾ | 168351 | 1460 ESD | 0,035 | 0,02-0,06 | 131 | 5 1/4" | 1 |
| 05074810001 ¹⁾ | 179463 | 1461 ESD | 0,050 | 0,05-0,11 | 131 | 5 1/4" | 1 |

¹⁾ Det förinställda momentet kan ändras. Detta kräver dock specialverktyg och momentprovningssutrustning. Kontakta Wera Torque Service.

Serie 7400 Kraftform momentskruvmejslar med fast fabriksinställt momentvärde enligt kundönskemål, greppstorlek 89 mm

Wera momentskruvmejsel. Med fast fabriksinställt momentvärde enligt kundönskemål.

För alla tillämpningar där konstant och utpräglat repeterbart moment krävs.

Momentvärdet kan med hjälp av ett specialverktyg ändras inom mätområdet (omkalibreringssats, beställningsnummer 05137003001). Kontrollera sedan det inställda värdet med en konventionell momenttestare.

Obegränsat lossningsmoment för lossning av hårt sittande skruvar. Rapidaptor snabbväxlingsteknik för blixtsnabbt bitsbyte.

För bits med 1/4" sexkantsfattning enligt DIN ISO 1173-C 6,3 och E 6,3 (ISO 1173).

Flerkomponents Kraftform-grepp med hårda och mjuka greppytor för hög arbetshastighet och som skonar handflatorna.

Observera: 1 Ncm = 0,01 Nm.

Serie 7400 Kraftform momentskruvmejslar med fast fabriksinställt momentvärde enligt kundönskemål, greppstorlek 89 mm



| Code | EAN | Art.No. | | | | | | |
|-------------|--------|---------|------|----------|----|-----|--------|---|
| | | | Nm | mm | mm | | | |
| 05074790010 | 188106 | 7450 | 1/4" | 0,1-0,34 | 89 | 133 | 5 1/4" | 1 |
| 05074792010 | 188113 | 7451 | 1/4" | 0,3-1,0 | 89 | 133 | 5 1/4" | 1 |
| 05074794010 | 188137 | 7452 | 1/4" | 0,9-1,5 | 89 | 133 | 5 1/4" | 1 |

^{*)}Den önskade inställningen kan göras i följande enheter: Nm, kgf.m, lbf.ft., ozf.in., dNm, kgf.cm, lbf.in, in.oz, cN.m, gf.m, ft.lb, gf.cm, in.lb.

Serie 7400 Kraftform momentskruvmejsel med fast fabriksinställt momentvärde enligt kundönskemål, greppstorlek 105 mm

Wera momentskruvmejsel. Med fast fabriksinställt momentvärde enligt kundönskemål.

För alla tillämpningar där konstant och utpräglat repeterbart moment krävs.

Momentvärdet kan med hjälp av ett specialverktyg ändras inom mätområdet (omkalibreringssats, beställningsnummer 05137001001). Kontrollera sedan det inställda värdet med en konventionell momenttestare.

Obegränsat lossningsmoment för lossning av hårt sittande skruvar. Rapidaptor snabbväxlingsteknik för blixtsnabbt bitsbyte.

För bits med 1/4" sexkantsfattning enligt DIN ISO 1173-C 6,3 och E 6,3 (ISO 1173).

Flerkomponents Kraftform-grepp med hårda och mjuka greppytor för hög arbetshastighet och som skonar handflatorna.

Observera: 1 Ncm = 0,01 Nm.

- Momentskruvmejsel med fast förinställt momentvärde enligt kundönskemål samt Rapidaptor-snabbfäste
- Justerbar endast med specialverktyg
- Med 1/4" sexkantsfattning
- Utlösningssignal när det inställda värdet har uppnåtts
- Flerkomponents Kraftform-grepp för höga arbetshastigheter

Serie 7400 Kraftform momentskruvmejsel med fast fabriksinställt momentvärde enligt kundönskemål, greppstorlek 105 mm



| Code | EAN | Art.No. | | | | | | |
|-------------|--------|---------|------|---------|-----|-----|----|---|
| | | | Nm | mm | mm | | | |
| 05074715010 | 188144 | 7460 | 1/4" | 0,3-1,2 | 105 | 155 | 6" | 1 |
| 05074716010 | 188151 | 7461 | 1/4" | 1,2-3,0 | 105 | 155 | 6" | 1 |

^{*)}Den önskade inställningen kan göras i följande enheter: Nm, kgf.m, lbf.ft., ozf.in., dNm, kgf.cm, lbf.in, in.oz, cN.m, gf.m, ft.lb, gf.cm, in.lb.

Serie 7400 Kraftform momentskruvmejsel med fast fabriksinställt momentvärde enligt kundönskemål, pistolgrepp

Wera momentskruvmejsel. Kraftform-pistolgrepp för extra hög momentöverföring, flerkomponents för hög arbetshastighet och särskilt ergonomiskt skruvingsarbete.

Med fast fabriksinställt momentvärde enligt kundönskemål.

För alla tillämpningar där konstant och utpräglat repeterbart moment krävs.

Momentvärdet kan med hjälp av ett specialverktyg ändras inom mätområdet (omkalibreringssats, beställningsnummer 05137002001). Kontrollera sedan det inställda värdet med en konventionell momenttestare.

Rapidaptor snabbväxlingsteknik för blixtnabbt bitsbyte.

Obe-gränsat lossningsmoment för lossning av hårt sittande skruvar.

Flerkomponents Kraftform-grepp med hårda och mjuka greppytor för hög arbetshastighet och som skonar handflatorna.

Observera: 1 Ncm = 0,01 Nm.

Serie 7400 Kraftform momentskruvmejsel med fast fabriksinställt momentvärde enligt kundönskemål, pistolgrepp

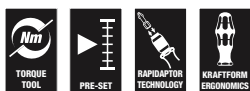

| | EAN | | | | | | | |
|-------------|---------|---------|------|---------|-----|-----|----|---|
| Code | 4013288 | Art.No. | Nm | mm | mm | | | |
| 05074717010 | 188168 | 7462 | 1/4" | 3,0-6,0 | 150 | 100 | 6" | 1 |
| 05074728010 | 188199 | 7463 | 1/4" | 4,0-8,8 | 150 | 100 | 6" | 1 |

^{*)}Den önskade inställningen kan göras i följande enheter: Nm, kgf.m, lbf.ft., ozf.in., dN.m, kgf.cm, lbf.in, in.oz, cN.m, gf.m, ft.lb, gf.cm, in.lb.

Serie 7400 Imperial Kraftform momentskruvmejsel med fast fabriksinställt momentvärde enligt kundönskemål, greppstorlek 105 mm

Wera momentskruvmejsel. Med fast fabriksinställt momentvärde enligt kundönskemål.

För alla tillämpningar där konstant och utpräglat repeterbart moment krävs.

Momentvärdet kan med hjälp av ett specialverktyg ändras inom mätområdet (omkalibreringssats, beställningsnummer 05137001001). Kontrollera sedan det inställda värdet med en konventionell momenttestare.

Obe-gränsat lossningsmoment för lossning av hårt sittande skruvar. Rapidaptor snabbväxlingsteknik för blixtnabbt bitsbyte.

För bits med 1/4" sexkantsfattning enligt DIN ISO 1173-C 6,3 och E 6,3 (ISO 1173).

Flerkomponents Kraftform-grepp med hårda och mjuka greppytor för hög arbetshastighet och som skonar handflatorna.

Observera: 1 Ncm = 0,01 Nm.

Serie 7400 Imperial Kraftform momentskruvmejsel med fast fabriksinställt momentvärde enligt kundönskemål, greppstorlek 105 mm



| | EAN | | | | | | | |
|-------------|---------|---------|----------|-----------|-----|-----|----|---|
| Code | 4013288 | Art.No. | in. lbs. | mm | mm | | | |
| 05074720010 | 188250 | 7465 | 1/4" | 2,5-11,5 | 105 | 155 | 6" | 1 |
| 05074722010 | 188267 | 7466 | 1/4" | 11,0-29,0 | 105 | 155 | 6" | 1 |

^{*)}Den önskade inställningen kan göras i följande enheter: Nm, kgf.m, lbf.ft., ozf.in., dN.m, kgf.cm, lbf.in, in.oz, cN.m, gf.m, ft.lb, gf.cm, in.lb.

Serie 7400 Imperial Kraftform momentskruvmejsel med fast fabriksinställt momentvärde enligt kundönskemål, pistolgrepp

Wera momentskruvmejsel. Kraftform-pistolgrepp för extra hög momentöverföring, flerkomponents för hög arbetshastighet och särskilt ergonomiskt skruvningsarbete.

Med fast fabriksinställt momentvärde enligt kundönskemål.

För alla tillämpningar där konstant och utpräglat repeterbart moment krävs.

Momentvärdet kan med hjälp av ett specialverktyg ändras inom mätområdet (omkalibreringssats, beställningsnummer 05137002001). Kontrollera sedan det inställda värdet med en konventionell momenttestare.

Rapidaptor snabbväxlingsteknik för blixtnabbt bitsbyte. Obegränsat lossningsmoment för lossning av hårt sittande skruvar.

Flerkomponents Kraftform-grepp med hårda och mjuka grepppytor för hög arbetshastighet och som skonar handflatorna.

Observera: 1 Ncm = 0,01 Nm.

Serie 7400 Imperial Kraftform momentskruvmejsel med fast fabriksinställt momentvärde enligt kundönskemål, pistolgrepp



| | EAN | | | | | | | |
|-------------|---------|---------|------|-----------|-----|-----|----|---|
| Code | 4013288 | Art.No. | | in. lbs. | mm | mm | | |
| 05074721010 | 188274 | 7467 | 1/4" | 25,0-55,0 | 150 | 100 | 6" | 1 |

[†]Den önskade inställningen kan göras i följande enheter: Nm, kgf.m, lbf.ft., ozf.in., dNm, kgf.cm, lbf.in, in.oz, cN.m, gf.m, ft.lb, gf.cm, in.lb.

1460 ESD Kraftform Micro momentskruvmejsel med fast fabriksinställt momentvärde enligt kundönskemål, med snabbfäste

Med enligt kundönskemål fast fabriksinställt momentvärde. Momentvärdet kan med hjälp av ett specialverktyg ändras inom mätområdet (omkalibreringssats, beställningsnummer 05137004001). Kontrollera sedan det inställda värdet med en konventionell momenttestare.

Kompakt grepp-/växelkingsystem för momentkontrollerade finförskruvningar.

Momentskruvmejseln Kraftform Micro ESD är idealisk för momentkontrollerad montering av elektrostatiskt känsliga komponenter. För bitshållare med 4 mm halvmåne-fattning (Wera serie 9) och bits med 4 mm HIOS-fattning (Wera serie 21). Manipuleringsssäker.

Tydligt hörbar och taktill signal när inställt moment uppnås. Repeterbarheten är 100 % säkerställd. Obegränsat manuellt lossningsmoment.

Elektrisk ytresistans $\leq 10^9$ Ohm för säkert skydd mot elektrostatisk energi. Tillverkad enligt DIN EN 61340-5-1. Grepp-/växelkingsystem för blixtnabbt klingbyte.

Kraftform Micro-grepp med vridbar topp och snabbvridzon för blixtnabb åtdragning, utan tidsödande byte av handgrepp.

Kraftzon med integrerade mjuka grepppytor för överföring av lossnings- och åtdragningsmoment. Precisionszon direkt över klingan för rätt vridningsvinkel under justeringsarbete.

Blixtnabb bits-fixering: För bara in biten i hållaren. Låsningen är automatisk och passningen säker. För att byta bit, skjut hylsan framåt och ta ut biten. Fritt roterande hylsa som gör det enkelt att styra verktyget under skruvning.

Bits för handskruvning och maskinskruvning med elektriska skruvdragare (t.ex. HIOS, Delvo, Sehan).

Används exempelvis för montering av mobiltelefoner, kameror och elektroniska enheter, liksom i dentallaboratorier och tandläkarmottagningar.

Observera: 1 Ncm = 0,01 Nm.

- Elektrostatiskt säkra verktyg genom elektrisk ytresistans $\leq 10^9$ ohm
- För bits med 4 mm halvmåne-fattning och 4 mm HIOS-fattning
- Använd t.ex. för smartphones, mobiltelefoner, kameror och elektroniska apparater

1460 ESD Kraftform Micro momentskruvmejslar med fast fabriksinställt momentvärde enligt kundönskemål, med snabbfäste

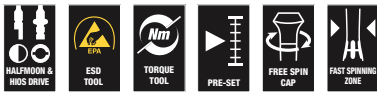

| | EAN | | | | | | |
|-------------|---------|----------|-----------|-----|--------|--|---|
| Code | 4013288 | Art.No. | Nm | mm | | | |
| 05074800010 | 188304 | 1460 ESD | 0,02-0,06 | 131 | 5 1/4" | | 1 |
| 05074810010 | 188311 | 1461 ESD | 0,05-0,11 | 131 | 5 1/4" | | 1 |

^{*)}Den önskade inställningen kan göras i följande enheter: Nm, kgf.m, lbf.ft., ozf.in., dN.m, kgf.cm, lbf.in, in.oz, cN.m, gf.m, ft.lb, gf.cm, in.lb.

Serie 7400 ESD Kraftform momentskruvmejsel med fast fabriksinställt momentvärde enligt kundönskemål, greppstorlek 105 mm

Wera momentskruvmejsel. Säkert skydd mot elektrostatisk energi och därav följande skador.

Med fast fabriksinställt momentvärde enligt kundönskemål.

För alla tillämpningar där konstant och utpräglat repeterbart moment krävs.

Momentvärdet kan med hjälp av ett specialverktyg ändras inom mätområdet (omkalibreringssats, beställningsnummer 05137001001). Kontrollera sedan det inställda värdet med en konventionell momenttestare.

Rapidaptor snabbväxlingsteknik för blixtnabbt bitsbyte. Obe-gränsat lossningsmoment för lossning av hårt sittande skruvar.

Flerkomponents Kraftform-grepp med hårda och mjuka grepp-tytor för hög arbetshastighet och som skonar handflatorna.

För bits med 1/4" sexkantsfattning enligt DIN ISO 1173-C 6,3 och E 6,3 (ISO 1173).

Observera: 1 Ncm = 0,01 Nm.

- Elektrostatiskt säkra verktyg genom elektrisk ytresistans $\leq 10^9$ ohm

Serie 7400 ESD Kraftform momentskruvmejsel med fast fabriksinställt momentvärde enligt kundönskemål, greppstorlek 105 mm

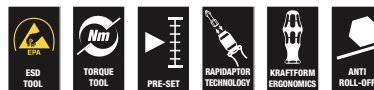

| | EAN | | | | | | | |
|-------------|---------|----------|------|---------|-----|-----|----|---|
| Code | 4013288 | Art.No. | Nm | mm | mm | | | |
| 05074840010 | 188236 | 7460 ESD | 1/4" | 0,3-1,2 | 105 | 133 | 6" | 1 |
| 05074842010 | 188243 | 7461 ESD | 1/4" | 1,2-3,0 | 105 | 155 | 6" | 1 |

^{*)}Den önskade inställningen kan göras i följande enheter: Nm, kgf.m, lbf.ft., ozf.in., dN.m, kgf.cm, lbf.in, in.oz, cN.m, gf.m, ft.lb, gf.cm, in.lb.



Serie 7400 ESD Kraftform momentskruvmejsel med fast fabriksinställt momentvärde enligt kundönskemål, greppstorlek 89 mm

Wera momentskruvmejsel. Säkert skydd mot elektrostatisk energi och därav följande skador.

Med fast fabriksinställt momentvärde enligt kundönskemål. För alla tillämpningar där konstant och utpräglat repeterbart moment krävs.

Momentvärdet kan med hjälp av ett specialverktyg ändras inom mätområdet (omkalibreringssett, beställningsnummer 05137003001). Kontrollera sedan det inställda värdet med en konventionell momenttestare.

Obegränsat lossningsmoment för lossning av hårt sittande skruvar. Rapidaptor snabbväxlingsteknik för blixtnabbt bitsbyte.

För bits med 1/4" sexkantsfattning enligt DIN ISO 1173-C 6,3 och E 6,3 (ISO 1173).

Flerkomponents Kraftform-grepp med hårda och mjuka greppytor för hög arbetshastighet och som skonar handflatorna.

Observera: 1 Ncm = 0,01 Nm.

- Elektrostatiskt säkra verktyg genom elektrisk ytresistans $\leq 10^9$ ohm

Serie 7400 ESD Kraftform momentskruvmejsel med fast fabriksinställt momentvärde enligt kundönskemål, greppstorlek 89 mm



| | EAN | | | | | | | |
|-------------|---------|----------|------|----------|----|-----|--------|---|
| Code | 4013288 | Art.No. | Nm | mm | mm | | | |
| 05074820010 | 188205 | 7450 ESD | 1/4" | 0,1-0,34 | 89 | 133 | 5 1/4" | 1 |
| 05074822010 | 188212 | 7451 ESD | 1/4" | 0,3-1,0 | 89 | 133 | 5 1/4" | 1 |
| 05074824010 | 188229 | 7452 ESD | 1/4" | 0,9-1,5 | 89 | 133 | 5 1/4" | 1 |

***Den önskade inställningen kan göras i följande enheter: Nm, kgf.m, lbf.ft., ozf.in., dN.m, kgf.cm, lbf.in, in.oz, cN.m, gf.m, ft.lb, gf.cm, in.lb.

Serie 7400 ESD Kraftform momentskruvmejsel med fast fabriksinställt momentvärde enligt kundönskemål, med snabbfäste

Wera momentskruvmejsel. Säkert skydd mot elektrostatisk energi och därav följande skador.

Med fast fabriksinställt momentvärde enligt kundönskemål.

För alla tillämpningar där konstant och utpräglat repeterbart moment krävs. Momentvärdet kan ändras inom mätområdet med hjälp av specialverktyget 05137003001. Kontrollera sedan det inställda värdet med en konventionell momenttestare.

Rapidaptor snabbväxlingsteknik för blixtnabbt bitsbyte. Obe-gränsat lossningsmoment för lossning av hårt sittande skruvar. Flerkomponents Kraftform-grepp med hårda och mjuka greppytor för hög arbetshastighet och som skonar handflatorna.

För bits med 4 mm halvmåne-fattning (och Wera serie 9) och 4 mm HIOS-fattning (och Wera serie 21).

Observera: 1 Ncm = 0,01 Nm.

- Elektrostatiskt säkra verktyg genom elektrisk ytresistans $\leq 10^9$ ohm
- För bits med 4 mm halvmåne- och 4 mm HIOS-fattning

Serie 7400 ESD Kraftform momentskruvmejsel med fast fabriksinställt momentvärde enligt kundönskemål, med snabbfäste



| | EAN | | | | | | | |
|-------------|---------|----------|----------|----|-----|--------|--|---|
| Code | 4013288 | Art.No. | Nm | mm | mm | | | |
| 05074826010 | 188281 | 7455 ESD | 0,1-0,34 | 89 | 138 | 5 1/4" | | 1 |
| 05074828010 | 188298 | 7456 ESD | 0,3-1,0 | 89 | 138 | 5 1/4" | | 1 |

***Den önskade inställningen kan göras i följande enheter: Nm, kgf.m, lbf.ft., ozf.in., dN.m, kgf.cm, lbf.in, in.oz, cN.m, gf.m, ft.lb, gf.cm, in.lb.

7510 Kraftform Safe-Torque Speed momentskruvmejsel, 1–3 Nm

- Momentskruvmejsel med snabb inställning av momentvärdet
- Enkel snabbinställning av momentvärdet
- Fast läge (Torque Lock) för obegränsat lossnings- och åtdragningsmoment
- Slirande och därmed säker momentfunktion för höger-/vänsteråtdragning
- Enkel och snabb inställning av de valbara åtdragningsmomenten (1,0; 1,5; 2,0; 2,5; 3,0 Nm)
- För bits med 1/4"-sextantsfattning, även lämplig för hylsmejselinsatser via adapter

7510 Kraftform Safe-Torque Speed momentskruvmejsel, 1–3 Nm



| Code | EAN | Hex | 1,0 Nm | 1,5 Nm | 2,0 Nm | 2,5 Nm | 3,0 Nm | 1 |
|-------------|--------|------|--------|--------|--------|--------|--------|---|
| 05075810001 | 230669 | 1/4" | | | | | | |

7510/14 Safe-Torque Speed verktygssats för indexerbara skär av hårdmetall

Verktygssats med 14 delar. För professionell skruvning/professionell finjustering OCH för momentkontrollerad skruvning. Slirande och därmed säker momentmekanism med snabb växling mellan höger och vänster och med fem valbara åtdragningsmoment (1,0; 1,5; 2,0; 2,5; 3,0 Nm) och ett fast läge (Torque Lock) för obegränsat lossnings- och åtdragningsmoment. Snabbväxlingshållare för hög robusthet; lämplig för bits med 1/4"-sextantsfattning. 14 seghärdade bits (25 mm långa) för TORX PLUS®, TORX® och insexskruvar.

Verktygssatsen är särskilt lämplig för att arbeta med indexerbara skär av hårdmetall. Momentskruvmejseln Safe-Torque Speed 7510 med sina fem valbara åtdragningsmoment som rekommenderas av ledande tillverkare av hårdmetallverktyg säkerställer tillförlitlig momentkontrollerad fastskruvning av indexerbara skär.

- Särskilt lämplig för att skruva fast indexerbara skär av hårdmetall
- Enkel och snabb inställning av de valbara åtdragningsmomenten (1,0; 1,5; 2,0; 2,5; 3,0 Nm)
- För montering på Wera 2go-systemet

7510/14 Safe-Torque Speed verktygssats för indexerbara skär av hårdmetall



| Code | EAN | 1 |
|-------------|--------|---|
| 05075840001 | 230683 | 1 |
| | | 7510 1x 1/4"x1,0 Nm/1,5 Nm/2,0 Nm/ 2,5 Nm/3,0 Nm x 147,5 |
| | | 867/1 IP TORX PLUS® 1x 7 IPx25; 1x 8 IPx25; 1x 9 IPx25; 1x 10 IPx25; 1x 15 IPx25 |
| | | 867/1 TORX® 1x TX 7x25; 1x TX 8x25; 1x TX 9x25; 1x TX 10x25; 1x TX 15x25 |
| | | 840/1 Z 1x 2,0x25; 1x 2,5x25; 1x 3,0x25 |

7515 Kraftform Safe-Torque Speed momentskruvmejsel, 2–6 Nm

- Momentskruvmejsel med snabb inställning av momentvärdet
- Enkel snabbinställning av momentvärdet
- Fast läge (Torque Lock) för obegränsat lossnings- och åtdragningsmoment
- Slirande och därmed säker momentfunktion för höger-/vänsteråtdragning
- Enkel och snabb inställning av de valbara åtdragningsmomenten (2,0; 3,0; 4,0; 5,0; 6,0 Nm)
- För bits med 1/4"-sextantsfattning, även lämplig för hylsmejselinsatser via adapter
- För bits med 1/4"-sextantsfattning, även lämplig för hylsmejselinsatser via adapter

7515 Kraftform Safe-Torque Speed momentskruvmejsel, 2–6 Nm



| Code | EAN | 1/4" | Nm | Nm | Nm | Nm | Nm | Nm | 1 |
|-------------|--------|------|-----|-----|-----|-----|-----|----|---|
| 05075815001 | 228314 | 1/4" | 2,0 | 3,0 | 4,0 | 5,0 | 6,0 | | 1 |

7515/16 Kraftform Safe-Torque Speed Universal 1

Verktygssats med 16 delar. För professionell skruvning/professionell finjustering OCH för momentkontrollerad skruvning. Slirande och därmed säker momentmekanism med snabb justering för höger/vänster och fem valbara åtdragningsmoment (2,0; 3,0; 4,0; 5,0; 6,0 Nm) och ett fast läge (Torque Lock) för obegränsat lossnings- och åtdragningsmoment.

Snabbväxlingshållare för hög robusthet. För bits med 1/4"-sextantsfattning. 15 seghärdade bits (89 mm långa).

- Momentskruvmejsel med snabb inställning av momentvärdet
- Enkel och snabb inställning av de valbara åtdragningsmomenten (2,0; 3,0; 4,0; 5,0; 6,0 Nm)
- För montering på Wera 2go-systemet

7515/16 Kraftform Safe-Torque Speed Universal 1



| Code | EAN | | 1 |
|-------------|--------|--|---|
| 05075851001 | 228338 | | 1 |
| | | 7515 1x 1/4"x1,0 Nm/1,5 Nm/2,0 Nm/ 2,5 Nm/3,0 Nm x 147,5 | |
| | | 851/4 Z 1x PH 2x89 | |
| | | 867/4 Z TORX® B0 1x TX 10x89; 1x TX 15x89; 1x TX 20x89; 1x TX 25x89; 1x TX 30x89 | |
| | | 867/4 IP TORX PLUS® 1x 10 IPx89; 1x 15 IPx89; 1x 20 IPx89; 1x 25 IPx89; 1x 30 IPx89 | |
| | | 840/4 Z 1x 3,0x89; 1x 4,0x89; 1x 5,0x89; 1x 6,0x89 ¹⁾ | |

¹⁾Sextantskiinga

7515/7 Kraftform Safe-Torque Speed Bicycle 1

Verktygssats med 7 delar. För professionell skruvning/professionell finjustering OCH för momentkontrollerad skruvning. Slirande och därmed säker momentmekanism med snabb justering för höger/vänster och fem valbara åtdragningsmoment (2,0; 3,0; 4,0; 5,0; 6,0 Nm) och ett fast läge (Torque Lock) för obegränsat lossnings- och åtdragningsmoment. Snabbväxlingshållare för hög robusthet.

För bits med 1/4"-sexkantsfattning. 6 seghärdade bits (50 mm långa). Enkelt att hitta bits med rätt profil och storlek med Wera verktygsväljare Take it easy, med färgkodning och lättavläst text.

- Sats skruvningsverktyg för cykelreparation
- Momentskruvmejsel med snabb inställning av momentvärdet
- Enkel och snabb inställning av de valbara åtdragningsmomenten (2,0; 3,0; 4,0; 5,0; 6,0 Nm)
- Med verktygsväljare Take it easy: Färgkodning enligt profiler och storleksstämpel
- För montering på Wera 2go-systemet

7515/7 Kraftform Safe-Torque Speed Bicycle 1



| Code | EAN | | |
|-------------|--------|---|---|
| 05075850001 | 228321 | | 1 |
| | | 7515 1x 1/4"x1,0 Nm/1,5 Nm/2,0 Nm/ 2,5 Nm/3,0 Nm x 147,5 | |
| | | 867/4 TORX® BTZ 1x TX 10x50; 1x TX 25x50 | |
| | | 840/4 BTZ 1x 2,5x50; 1x 3,0x50; 1x 4,0x50; 1x 5,0x50 | |

300 Hex Momentindikator

Wera momentskruvmejsel med fast moment, för insexskruvar. Manipulerings säker. Slank sexkantsklinga. Obegränsat lossningsmoment för lossning av hårt sittande skruvar. Flerkomponents Kraftform-grepp, för behagligt ergonomiskt arbete, utan blåsor och valkar.

Hårda greppzoner för hög arbetshastighet, medan mjuka greppzoner garanterar hög momentöverföring.

Med Hex-Plus-profil, som förebygger att insexhålet i skruvskallen slits ut. Black Point-spetsarna erbjuder högt korrosionsskydd och precis passform.

300 Hex Momentindikator



| | EAN | | | | | | | |
|-------------|---------|-----|-----|---------|----|-----|----|---|
| Code | 4013288 | | Nm | ft. lb. | mm | mm | mm | |
| 05027910001 | 096425 | 2,0 | 1,4 | 1,0 | 4 | 3,5 | 65 | 1 |
| 05027911001 | 096432 | 2,5 | 2,0 | 1,5 | 4 | 3,8 | 65 | 1 |
| 05027912001 | 096449 | 3,0 | 3,0 | 2,2 | 4 | 3,8 | 65 | 1 |

300 Hex Momentindikator, pistolgrepp



| | EAN | | | | | | | |
|-------------|---------|-----|-----|---------|-----|-----|----|---|
| Code | 4013288 | | Nm | ft. lb. | mm | mm | mm | |
| 05027913001 | 099150 | 4,0 | 5,0 | 3,7 | 160 | 100 | 65 | 1 |

300 TX Momentindikator TORX®

- För inner TORX® skruvar

300 TX Momentindikator TORX®



| | EAN | | | | | | | |
|-------------|---------|-------|-----|---------|----|-----|----|---|
| Code | 4013288 | | Nm | ft. lb. | mm | mm | mm | |
| 05027930001 | 093325 | TX 6 | 0,6 | 0,4 | 4 | 3,5 | 65 | 1 |
| 05027931001 | 093332 | TX 7 | 0,9 | 0,7 | 4 | 3,5 | 65 | 1 |
| 05027932001 | 093349 | TX 8 | 1,2 | 0,9 | 4 | 3,5 | 65 | 1 |
| 05027933001 | 093356 | TX 9 | 1,4 | 1,0 | 4 | 3,5 | 65 | 1 |
| 05027934001 | 093370 | TX 10 | 2,0 | 1,5 | 4 | 3,8 | 65 | 1 |
| 05027935001 | 093363 | TX 15 | 3,0 | 2,2 | 4 | 3,8 | 65 | 1 |

300 TX Momentindikator TORX®, pistolgrepp



| | EAN | | | | | | | |
|-------------|---------|-------|-----|--------|-----|-----|----|---|
| Code | 4013288 | | Nm | ft.lb. | mm | mm | mm | |
| 05027936001 | 099143 | TX 20 | 5,0 | 3,7 | 160 | 100 | 65 | 1 |

300 IP Momentindikator TORX PLUS®

- För inner TORX PLUS® skruvar

300 IP Momentindikator TORX PLUS®



| | EAN | | | | | | | |
|-------------|---------|-------|-----|---------|----|-----|----|---|
| Code | 4013288 | | Nm | ft. lb. | mm | mm | mm | |
| 05028040001 | 093387 | 6 IP | 0,6 | 0,4 | 4 | 3,5 | 65 | 1 |
| 05028041001 | 093394 | 7 IP | 0,9 | 0,7 | 4 | 3,5 | 65 | 1 |
| 05028042001 | 093431 | 8 IP | 1,2 | 0,9 | 4 | 3,5 | 65 | 1 |
| 05028043001 | 093400 | 9 IP | 1,4 | 1,0 | 4 | 3,5 | 65 | 1 |
| 05028044001 | 093417 | 10 IP | 2,0 | 1,5 | 4 | 3,8 | 65 | 1 |
| 05028045001 | 093424 | 15 IP | 3,0 | 2,2 | 4 | 3,8 | 65 | 1 |

300 IP Momentindikator TORX PLUS®, pistolgrepp



| | EAN | | | | | | | |
|-------------|---------|-------|-----|--------|-----|-----|----|---|
| Code | 4013288 | | Nm | ft.lb. | mm | mm | mm | |
| 05028046001 | 099136 | 20 IP | 5,0 | 3,7 | 160 | 100 | 65 | 1 |

400 Hex Momentindikator

Wera momentindikator med fast moment, för insex-skrivar. Manipuleringsssäker. Den robusta slirkopplingen garanterar en tydligt hörbar och taktill signal när inställt moment uppnås. Ingen risk för överåtdragning.

Flera gånger större lossningsmoment än det inställda åtdragningsmomentet, därför krävs sällan något extra verktyg för lossning av skruvförband.

Greppets ergonomiska form fyller hela handflatan väl och fingrarna lägger sig i de mjuka avrundade urtagen. Detta garanterar optimal ergonomisk kraftöverföring.

400 Hex Momentindikator



| | EAN | | | | | | |
|-------------|---------|-----|-----|----|----|-----|----------|
| Code | 4013288 | | Nm | mm | mm | mm | |
| 05005080001 | 208835 | 4,0 | 4,0 | 60 | 48 | 100 | 2 3/8" 1 |
| 05005081001 | 208842 | 5,0 | 5,0 | 60 | 48 | 100 | 2 3/8" 1 |

400 TX Momentindikator

- För inner TORX® skruvar

400 TX Momentindikator



| | EAN | | | | | | |
|-------------|---------|-------|-----|----|----|-----|----------|
| Code | 4013288 | | Nm | mm | mm | mm | |
| 05005090001 | 208811 | TX 20 | 4,0 | 60 | 48 | 100 | 2 3/8" 1 |
| 05005091001 | 208828 | TX 25 | 5,0 | 60 | 48 | 100 | 2 3/8" 1 |

Click-Torque A 6 Set 1

Klickmomentnyckel i typiskt Wera-utförande. Mycket robust konstruktion med hög noggrannhet enligt DIN EN ISO 6789-1: 2017-07. Enkel inställning och fixering av det förutbestämda värdet.

Den hörbara och taktila knäppningen när skalvärdena uppnås underlättar också säker inställning av det önskade momentvärdet. Den robusta utlösningmekaniken ger en tydligt hörbar och taktill signal när inställt moment uppnås.

För högeråtdragning och med omkopplingsbar spärrfunktion med 45 tänder.

1 Click-Torque momentnyckel A 6 med 1/4"-insexfattning. Mätområde 2,5 Nm–25 Nm, Noggrannhet $\pm 4\%$ av inställt värde, i enlighet med DIN EN ISO 6789-1:2017-07. För högeråtdragning och med omkopplingsbar spärrfunktion med 45 tänder. Enkel inställning och säkring av önskat momentvärde, med hör- och kännbart klick vid uppnått skalvärde (finskala endast i Nm).

När det inställda värdet uppnåtts utlöses momentnyckeln hörbart och märkbart. Ergonomiskt 2-komponentsgrepp, 6 Zyklop-hylsor, 1 Zyklop-förlängning med frihjulshylsa, kort, 1 Adapter 1/4" yttersexfkant till 1/4" ytterfyrfkant, 11 bits.

Click-Torque A 6 Set 1, 2,5-25 Nm



| Code | EAN | | |
|-------------|-------------------|---|---|
| 05130110001 | 4013288 205643 | | 1 |
| | | Click-Torque A 6 1x 1/4", 2,5-25 Nm | |
| | | 851/4 TZ 1x PH 2x50 | |
| | | 867/4 Z TORX® 1x TX 15x50; 1x TX 20x50; 1x TX 25x50; 1x TX 27x50; 1x TX 30x50; 1x TX 40x50 | |
| | | 840/4 Z 1x 3,0x50; 1x 4,0x50; 1x 5,0x50; 1x 6,0x50 ¹⁾ | |
| | | 870/1 1x 1/4"x25 ²⁾ | |
| | | 8794 SA 1x 1/4"x75,0 | |
| | | 8790 HMA 1x 6,0x23,0; 1x 7,0x23,0; 1x 8,0x23,0; 1x 10,0x23,0; 1x 12,0x23,0; 1x 13,0x23,0 | |
| | | Kardborreband 240 1x 50,0x240,0 | |

¹⁾Hexagonal klinga

²⁾Med kula, för handmanövrerade hylsmejselinsatser

Bicycle Set Torque 1, 2,5-25 Nm

Denna verktygssats med 16 delar från skruvverktygsspecialisten Wera löser de viktigaste skruvningsproblemen med cyklar. Verktygen ger tillförlitlig kontroll av de applicerade momenten, i syfte att skydda de känsliga komponenterna.

Inkluderar klickmomentnyckel i typiskt Wera-utförande. Mycket robust utförande med hög noggrannhet enligt DIN EN ISO 6789-1:2017-07.

Enkel inställning och fixering av det förutbestämda värdet. Den hörbara och taktila knäppningen när skalvärdena uppnås underlättar också säker inställning av det önskade momentvärdet. Den robusta utlösningmekaniken ger en tydligt hörbar och taktill signal när inställt moment uppnås.

För högeråtdragning och med omkopplingsbar spärrfunktion med 45 tänder. Momentnyckeln är extremt utrymmessnål, särskilt som den kompletteras med tillbehör som är lämpliga för det aktuella momentområdet och är anpassade till de vanligaste skruvförbanden på cyklar – allt i en robust och ytskonande textilbox.

I satsen ingår: Click-Torque A 5, 1/4", 2,5–25 Nm, 4 hylsor med 1/4"-fattning, 7 insex-bitshylsor Hex-Plus-och 4 bitshylsor TORX®. Hylsor och bitshylsor med verktygsväljare "Take it easy" med färgkodning efter storlek – för enkelt och snabbt val av rätt verktyg.

Bitshylsor med hållarfunktion för extra bekväm skruvning utan att skruven lossnar från verktyget. Otroligt kompakt förvaring av många verktyg på litet utrymme.

Textilboxar som är mycket robusta och har hög livslängd. Extra gott ytskydd genom yttermaterial av textil. Låg vikt och volym för enkel transport.

Bitshylsor med alla fördelar som utmärker Weras bitsteknik, som noggrann passform, slitstyrka och koncentricitet.

Bicycle Set Torque 1, 2,5-25 Nm

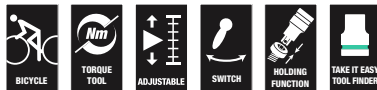

| Code | EAN | | |
|-------------|---------|---|---|
| | 4013288 | | |
| 05004180001 | 207685 | | 1 |
| | | Click-Torque A 5 1x 1/4", 2,5-25 Nm | |
| | | 8790 HMA 1x 10,0x23,0; 1x 13,0x23,0; 1x 14,0x23,0; 1x 15,0x23,0 | |
| | | 8767 A 1x TX 10x28,0; 1x TX 20x28,0; 1x TX 25x28,0; 1x TX 30x28,0 | |
| | | 8740 A HF 1x 3,0x28,0; 1x 4,0x28,0; 1x 5,0x28,0; 1x 5,0x100,0; 1x 6,0x28,0; 1x 6,0x100,0; 1x 8,0x28,0 | |
| | | Kardborreband 240 1x 50,0x240,0 | |

Click-Torque C 2 Momentnyckel med omkopplare, 20-100 Nm

- Med 1/2" fyrkantsfattning, omkopplare, 45 tänder
- Mätområde: 20–100 Nm, precision +/- 3 % enligt DIN EN ISO 6789-1: 2017-07
- Click-Torque-kragen sätts på handtaget till Wera Click-Torque-momentnyckeln. Det hindrar att verktygshandtaget kommer i kontakt med underlaget. Smuts och skador förebyggs

Click-Torque C 2 Momentnyckel med omkopplare, 20-100 Nm



| Code | EAN | □ | | | | | | | | | | | | | | | | |
|-------------|---------|------|--------|-----|----------|-----|-----|----|----|------|-----------|----------|----------|----------|--------|--|--|---|
| Code | 4013288 | | Nm | Nm | lbf. ft. | mm | mm | mm | mm | mm | | | | | | | | |
| 05075621001 | 193223 | 1/2" | 20-100 | 0,5 | 15-73 | 405 | 140 | 47 | 43 | 18,5 | 15 15/16" | 5 33/64" | 1 27/32" | 1 11/16" | 45/64" | | | 1 |

Click-Torque C 3 Momentnyckel med omkopplare, 40-200 Nm

- Med 1/2" fyrkantsfattning, omkopplare, 45 tänder
- Mätområde: 40–200 Nm, precision +/- 3 % enligt DIN EN ISO 6789-1: 2017-07
- Click-Torque-kragen sätts på handtaget till Wera Click-Torque-momentnyckeln. Det hindrar att verktygshandtaget kommer i kontakt med underlaget. Smuts och skador förebyggs

Click-Torque C 3 Momentnyckel med omkopplare, 40-200 Nm



| Code | EAN | □ | | | | | | | | | | | | | | | | |
|-------------|---------|------|--------|-----|----------|-----|-----|----|----|------|----------|----------|----------|----------|--------|--|--|---|
| Code | 4013288 | | Nm | Nm | lbf. ft. | mm | mm | mm | mm | mm | | | | | | | | |
| 05075622001 | 193230 | 1/2" | 40-200 | 1,0 | 30-146 | 510 | 140 | 47 | 43 | 18,5 | 20 5/64" | 5 33/64" | 1 27/32" | 1 11/16" | 45/64" | | | 1 |

Click-Torque C 3 Set 1, 40-200 Nm

Klickmomentnyckelsats i typiskt Wera-utförande. Mycket robust utförande med hög noggrannhet enligt DIN EN ISO 6789-1:2017-07. Enkel inställning och fixering av det förutbestämda värdet.

Den hörbara och taktila knäppningen när skalvärdena uppnås underlättar också säker inställning av det önskade momentvärdet.

Den robusta utlösningmekaniken ger en tydligt hörbar och taktill signal när inställt moment uppnås.

För högeråtdragning och med omkopplingsbar spärrfunktion med 45 tänder. Momentnycklar och momentkompatibla tillbehör är extremt kompakt förpackade i en robust, ytskonande textilbox.

I satsen ingår: Click-Torque C 3, 1/2", 40–200 Nm, 4 hylsor med 1/2"-fattning, 7 Hex-Plus insex- och TORX® bitshylsor plus förlängning.

Click-Torque C 3 Set 1, 40-200 Nm



| Code | EAN | | |
|-------------|-------------------|---|---|
| 05075680001 | 4013288 207609 | | 1 |
| | | Click-Torque C 3 1x 1/2", 40-200 Nm | |
| | | ● 8790 HMC 1x 10,0x37,0; 1x 13,0x37,0; 1x 17,0x37,0; 1x 19,0x37,0 | |
| | | ⊗ 8767 C HF 1x TX 30x60,0; 1x TX 40x60,0; 1x TX 45x60,0; 1x TX 50x60,0 | |
| | | ○ 8740 C HF 1x 6,0x60,0; 1x 8,0x60,0; 1x 10,0x60,0 | |
| | | ●○ 8794 SC 1x 1/2"x125,0 | |

Click-Torque C 3 Sats 2 för betongskruvning, 40-200 Nm

Betongskruvningssats med 11 delar för skruvning av säkerhetkritiska betongskruvar med definierade åtdragningsmoment enligt skruvtillverkarens instruktioner.

Med verktygsväljare Take it easy med färgkodning efter storlek – för enkelt och snabbt val av rätt verktyg.

- För skruvning av säkerhetkritiska betongskruvar med definierade åtdragningsmoment enligt skruvtillverkarens instruktioner
- Hylsmejsel-insatser 8790 C Impaktör, för användning med elektriska och pneumatiska slagskruvdragare med 12,5 mm = 1/2"-fattning (13 mm till 21 mm)
- Momentnyckel Click-Torque C 3 med omkopplingsbar spärrfunktion (Mätområde: 40–200 Nm; Precision ± 3 % enligt DIN EN ISO 6789-1:2017-07)
- Sats om 11 delar i textilverktygsbox av hög kvalitet

Click-Torque C 3 Sats 2 för betongskruvning, 40-200 Nm



| Code | EAN | | |
|-------------|-------------------|--|---|
| 05075681001 | 4013288 217561 | | 1 |
| | | Click-Torque C 3 1x 1/2", 40-200 Nm | |
| | | ● 8790 C Impaktör 1x 13,0x38,0; 1x 14,0x38,0; 1x 15,0x38,0; 1x 16,0x38,0; 1x 17,0x38,0; 1x 18,0x38,0; 1x 19,0x38,0; 1x 20,0x38,0; 1x 21,0x38,0 | |
| | | ●○ 8894 SC 1x 1/2"x125,0 | |

Click-Torque E 1 Push R/L inställbar momentnyckel för höger- och vänsterdragning, 200–1000 Nm

- Extremt mjuk omkoppling mellan höger- och vänsterdragning tack vare oförlobar genomgående fyrkant
- Mätområde: 200–1 000 Nm, precision +/- 3 % enligt DIN EN ISO 6789-1: 2017-07
- 45 tänder och 3/4" fyrkantsfattning
- Click-Torque-kragen sätts på handtaget till Wera Click-Torque-momentnyckeln. Det hindrar att verktygshandtaget kommer i kontakt med underlaget. Smuts och skador förebyggs

Click-Torque E 1 Push R/L inställbar momentnyckel för höger- och vänsterdragning, 200–1000 Nm

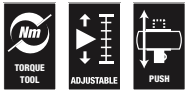

| | EAN | □ | | | | □ | □ | □ | □ | □ | □ | □ | □ | □ | □ | □ | □ |
|-------------|---------|------|----------|-----|----------|------|-----|----|----|----|----------|----------|----------|----------|---------|----|----|
| Code | 4013288 | | Nm | Nm | lbf. ft. | mm | mm | mm | mm | mm | mm | mm | mm | mm | mm | mm | mm |
| 05075631001 | 219053 | 3/4" | 200-1000 | 1,0 | 148-737 | 1250 | 140 | 47 | 63 | 30 | 49 7/32" | 5 33/64" | 1 27/32" | 2 31/64" | 1 3/16" | 1 | |

Click-Torque X 1 Momentnyckel för insatsverktyg, 2,5-25 Nm

Klickmomentnyckel i typiskt Wera utförande. Mycket robust konstruktion med hög noggrannhet enligt DIN EN ISO 6789-1: 2017-07. Enkel inställning och fixering av det förutbestämda värdet. Den hörbara och taktila knäppningen när skalvärdena uppnås underlättar också säker inställning av det önskade momentvärdet.

Den robusta utlösningsmekaniken ger en tydligt hörbar och taktil signal när inställt moment uppnås. För höger- och vänsteråtdragning och med insatsfyrkant 9 x 12 mm för motsvarande insatsverktyg.

- Med hållare för utbytbara insatsverktyg 9x12 mm.
- Mätområde: 2,5–25 Nm, precision +/- 4 % enligt DIN EN ISO 6789-1: 2017-07

Click-Torque X 1 Momentnyckel för insatsverktyg, 2,5-25 Nm



| □ | EAN | □ | | | | □ | S _k | l _k | □ | □ | □ | □ | □ | □ | □ | □ | □ |
|-------------|---------|------|--------|------|----------|-----|----------------|----------------|-----|----|----|----|----------|----------|----------|--------|----|
| Code | 4013288 | | Nm | Nm | lbf. ft. | mm | mm | mm | mm | mm | mm | mm | mm | mm | mm | mm | mm |
| 05075651001 | 193773 | 9x12 | 2,5-25 | 0,10 | 1-18 | 292 | 17,5 | 240,0 | 121 | 42 | 24 | 20 | 11 9/64" | 4 49/64" | 1 21/32" | 15/16" | 1 |

*S_k = Mått testinsats till vridpunkt; l_k = Mått kraftangreppspunkt till testanordningens vridpunkt

Click-Torque X 2 Momentnyckel för insatsverktyg, 10-50 Nm

- Med hållare för utbytbara insatsverktyg 9x12 mm.
- Mätområde: 10–50 Nm, precision +/- 3 % enligt DIN EN ISO 6789-1: 2017-07
- Click-Torque-kragen sätts på handtaget till Wera Click-Torque-momentnyckeln. Det hindrar att verktygshandtaget kommer i kontakt med underlaget. Smuts och skador förebyggs

Click-Torque X 2 Momentnyckel för insatsverktyg, 10-50 Nm



| □ | EAN | □ | | | | □ | S _k | l _k | □ | □ | □ | □ | □ | □ | □ | □ | □ |
|-------------|---------|------|-------|------|----------|-----|----------------|----------------|-----|----|----|----|----------|----------|----------|---------|----|
| Code | 4013288 | | Nm | Nm | lbf. ft. | mm | mm | mm | mm | mm | mm | mm | mm | mm | mm | mm | mm |
| 05075652001 | 193797 | 9x12 | 10-50 | 0,25 | 8-36 | 338 | 17,5 | 285,0 | 140 | 47 | 29 | 20 | 13 5/16" | 5 33/64" | 1 27/32" | 1 9/64" | 1 |

*S_k = Mått testinsats till vridpunkt; l_k = Mått kraftangreppspunkt till testanordningens vridpunkt

9530 Momentnyckelsats för värmepumpar/klimatsystem

Click-Torque momentnyckelsats i 4 delar med tre självinställande Joker insats-U-nycklar. För korrekt åtdragning av skruvförband under installation och reparation av kyl- och klimatsystem samt värmepumpar. Klickmomentnyckel i den omisskännliga Wera-designen. Mycket robust utförande med hög noggrannhet enligt DIN EN ISO 6789-1:2017-07.

Lätt att ställa in och spara börvärdet. Den hörbara och taktila signalen när skalvärdena uppnås underlättar dessutom säker inställning av det önskade momentvärdet. Den robusta utlösningmekanismen ger en tydligt hörbar och taktill utlösningssignal när det inställda åtdragningsmomentet uppnås. För höger- och vänsteråtdragning och med insatsfyrkant 14 x 18 mm för att hålla motsvarande insatsverktyg.

De tre självinställande Joker Insats-U-nycklarna 7880 ersätter flera fasta dimensioner av U-nycklar med de kontinuerligt inställbara och parallellstyrda käftarna.

Rätt dimension ställs in steglöst när verktyget sätts an mot sexkantsmuttern eller -skruven. Spärrfunktionen säkerställer snabb och kontinuerlig skruvning utan omtag. Genom att använda triangelformade greppurtag kan en returvinkel på bara 30° uppnås.

- Sats för korrekt åtdragning av skruvförband under installation och reparation av kyl- och luftkonditioneringssystem samt värmepumpar
- Click-Torque momentnyckel X 7 med fattning för utbytbara insatsverktyg 14 x 18 mm
- Mätområde: 10–100 Nm; precision $\pm 4\%$ enligt DIN EN ISO 6789-1:2017-07
- Den inställbara 7880 Joker täcker alla metriska mått och tummått inom respektive tillämpningsområde
- Automatisk och steglös gripning av sexkantsskruvar och -muttrar
- Snabb och konsekvent skruvning utan behov av omtag, genom mekanisk spärrfunktion
- Den lasergraverade nötningsbeständiga QR-koden förenklar avläsningen av momentvärde beroende på vilken momentnyckel och vilket insatsverktyg som används

9530 Momentnyckelsats för värmepumpar/klimatsystem



| Code | EAN | | |
|-------------|-------------------|---|---|
| 05136076001 | 4013288 228987 | | 1 |
| | | Click-Torque X 7 1x 14x18, 10-100 Nm | |
| | | 7880 Joker XXL 1x 14x18x24-32x(1 ⁵ / ₁₆ "-1 1/4")x113,5 | |
| | | 7880 Joker XL 1x 14x18x19-24x(3/4"-1 ⁵ / ₁₆ ")x95,0 | |
| | | 7880 Joker L 1x 14x18x16-19x(5/8"-3/4")x85,5 | |

NYHET

Enkel och felsäker avläsning av momentvärdet

Den lasergraverad nötningsbeständiga QR-koden gör det enklare att bestämma rätt momentvärde beroende på vilken momentnyckel och vilket insatsverktyg som används. Skanna helt enkelt med din smartphone eller surfplatta (om möjligt båda QR-koderna – momentnyckel och insticksverktyg). En webbsida (inte en app!) öppnas automatiskt där de skannade verktygen visas. Ange därefter önskat momentvärde; det korrigerade värdet beräknas automatiskt. Ingen korrigeringsformel/beräkning behöver användas.



www.wera.de/torque-advisor

7880 Joker XXL självinställande insats-U-nyckel för nyckelvidd 24–32 mm, 14 x 18 mm

- För momentnycklar i serie Click-Torque X med 14x18 mm-hållare
- Den inställbara 7880 Joker täcker alla metriska mått och tummått inom respektive tillämpningsområde
- Automatisk och steglös gripning av sexkantsskruvar och -muttrar
- Hävstångsmekanism vid gripning förebygger avglidning och skador
- Snabb och konsekvent skruvning utan behov av omtag, genom mekanisk spärrfunktion
- Returvinkel på bara 30° genom ansättning via de triangelformade greppurtagen i käftarna
- Den lasergraverade nötningsbeständiga QR-koden förenklar avläsningen av momentvärde beroende på vilken momentnyckel och vilket insatsverktyg som används

7880 Joker XXL självinställande insats-U-nyckel för nyckelvidd 24–32 mm, 14 x 18 mm

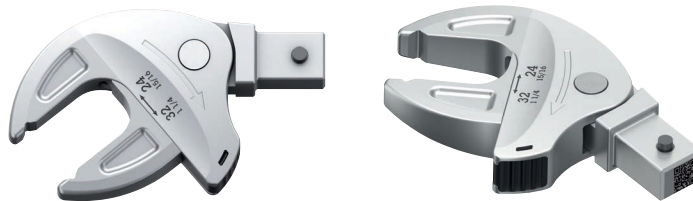

| | EAN | □ | | | | | | | | | | | | |
|-------------|---------|-------|-------|---------------|------------------------------|------------------------------|--|--|-------|----|----|----|----|----|
| Code | 4013288 | mm | mm | mm | mm | mm | mm | mm | mm | mm | mm | mm | mm | mm |
| 05020173001 | 229380 | 14x18 | 24-32 | 15/16"-1 1/4" | 24,0 27,0 30,0 32,0 | 62,2 68,0 70,2 70,4 | 15/16" 31/32" 1" 1 1/16" 1 1/8" 1 3/16" 1 1/4" | 62,2 63,9 65,4 66,4 69,5 70,1 70,2 | 113,5 | 1 | | | | |

7880 Joker XL självinställande insats-U-nyckel för nyckelvidd 19–24 mm, 14 x 18 mm

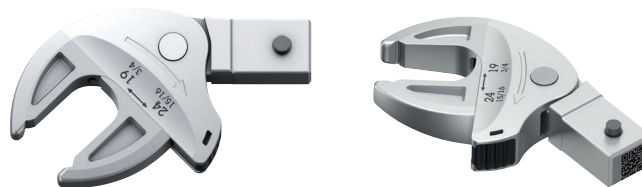

| | EAN | □ | | | | | | | | | | | | |
|-------------|---------|-------|-------|--------------------------------------|--------------------------------------|--|--------------------------------------|-------------|----|----|----|----|----|----|
| Code | 4013288 | mm | mm | mm | mm | mm | mm | mm | mm | mm | mm | mm | mm | mm |
| 05020172001 | 229366 | 14x18 | 19-24 | 19,0 20,0 21,0 22,0 24,0 | 51,6 53,6 55,4 56,7 56,7 | 3/4" 25/32" 13/16" 7/8" 15/16" | 51,6 53,3 54,7 56,7 56,7 | 3/4"-15/16" | 95 | 1 | | | | |

7880 Joker L självinställande insats-U-nyckel för nyckelvidd 16–19 mm, 14 x 18 mm

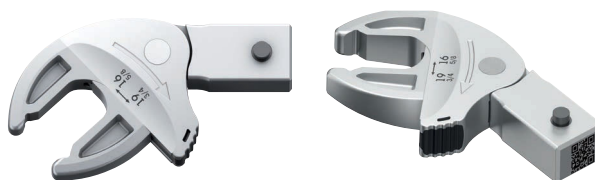

| | EAN | | | | | | | | | |
|-------------|---------|-------|-------|-----------|------------------------------|------------------------------|------------------------|----------------------|------|---|
| Code | 4013288 | mm | mm | | mm | | | mm | mm | |
| 05020171001 | 229359 | 14x18 | 16-19 | 5/8"-3/4" | 16,0 17,0 18,0 19,0 | 44,6 46,7 48,2 49,1 | 5/8" 11/16" 3/4" | 44,4 47,3 49,1 | 85,5 | 1 |

7770 Insticksnyckel, 9x12 mm

- Fyrkantsinsatsverktyg 9x12 mm
- För momentnycklar i serie Click-Torque X med 9x12 mm-hållare
- Användning: Sexkantsskruvar och muttrar
- Med stiftsäkring
- Utförandet i krom-vanadinstål gör insatsverktyg lämpliga för stora belastningar

7770 Insticksnyckel, 9x12 mm

A Form

05078600001
05078601001
05078602001
05078603001
05078604001
05078605001



B Form

05078606001
05078607001
05078608001
05078609001
05078610001
05078611001
05078612001



| | EAN | | | | | | | | | |
|-------------|---------|------|----|------|------|------|------|-----|----|---|
| Code | 4013288 | mm | mm | mm | mm | mm | mm | mm | mm | |
| 05078600001 | 196101 | 9x12 | 7 | 17,5 | 39,0 | 22,0 | 22,0 | 5,0 | | 1 |
| 05078601001 | 196095 | 9x12 | 8 | 17,5 | 39,0 | 22,0 | 22,0 | 5,0 | | 1 |
| 05078602001 | 196088 | 9x12 | 9 | 17,5 | 39,0 | 22,0 | 22,0 | 5,0 | | 1 |
| 05078603001 | 196071 | 9x12 | 10 | 17,5 | 39,0 | 22,0 | 22,0 | 5,0 | | 1 |
| 05078604001 | 196064 | 9x12 | 11 | 17,5 | 39,0 | 22,0 | 22,0 | 5,0 | | 1 |
| 05078605001 | 196057 | 9x12 | 12 | 17,5 | 39,0 | 22,0 | 22,0 | 5,0 | | 1 |
| 05078606001 | 196040 | 9x12 | 13 | 17,5 | 41,0 | 24,0 | 30,0 | 7,0 | | 1 |
| 05078607001 | 196033 | 9x12 | 14 | 17,5 | 41,0 | 24,0 | 30,0 | 7,0 | | 1 |
| 05078608001 | 196026 | 9x12 | 15 | 17,5 | 41,0 | 24,0 | 30,0 | 7,0 | | 1 |
| 05078609001 | 196019 | 9x12 | 16 | 17,5 | 41,0 | 24,0 | 30,0 | 7,0 | | 1 |
| 05078610001 | 196002 | 9x12 | 17 | 17,5 | 41,0 | 24,0 | 30,0 | 7,0 | | 1 |
| 05078611001 | 196118 | 9x12 | 18 | 17,5 | 41,0 | 24,0 | 30,0 | 7,0 | | 1 |
| 05078612001 | 196125 | 9x12 | 19 | 17,5 | 41,0 | 24,0 | 30,0 | 7,0 | | 1 |

7780 Insticksnyckel, 14x18 mm

Insticksnyckel för sexkantskruvar och -muttrar, för momentnyckel i Serie Click-Torque X med 14 x 18 mm hållare.

7780 Insticksnyckel, 14x18 mm

A Form
05078670001



B Form
05078671001
05078672001
05078673001
05078674001
05078675001
05078676001



C Form
05078677001
05078678001
05078679001
05078680001
05078681001



D
05078682001
05078683001
05078684001
05078685001
05078686001
05078687001



| | EAN | | | | | | | | | |
|-------------|---------|-------|----|------|------|------|------|------|----|--|
| Code | 4013288 | mm | mm | mm | mm | mm | mm | mm | mm | |
| 05078670001 | 196729 | 14x18 | 13 | 25,5 | 56,0 | 32,0 | 30,0 | 7,0 | 1 | |
| 05078671001 | 196736 | 14x18 | 14 | 25,5 | 58,0 | 33,0 | 32,0 | 8,0 | 1 | |
| 05078672001 | 196743 | 14x18 | 15 | 25,5 | 58,0 | 33,0 | 32,0 | 8,0 | 1 | |
| 05078673001 | 196750 | 14x18 | 16 | 25,5 | 58,0 | 33,0 | 32,0 | 9,0 | 1 | |
| 05078674001 | 196767 | 14x18 | 17 | 25,5 | 58,0 | 33,0 | 32,0 | 9,0 | 1 | |
| 05078675001 | 196774 | 14x18 | 18 | 25,5 | 58,0 | 33,0 | 32,0 | 9,7 | 1 | |
| 05078676001 | 196781 | 14x18 | 19 | 25,5 | 58,0 | 33,0 | 32,0 | 9,7 | 1 | |
| 05078677001 | 196798 | 14x18 | 21 | 25,5 | 61,0 | 36,0 | 52,0 | 11,0 | 1 | |
| 05078678001 | 196804 | 14x18 | 22 | 25,5 | 61,0 | 36,0 | 52,0 | 11,0 | 1 | |
| 05078679001 | 196811 | 14x18 | 24 | 27,5 | 61,0 | 36,0 | 52,0 | 12,0 | 1 | |
| 05078680001 | 196828 | 14x18 | 26 | 30,0 | 61,0 | 36,0 | 52,0 | 13,0 | 1 | |
| 05078681001 | 196835 | 14x18 | 27 | 30,0 | 61,0 | 36,0 | 52,0 | 13,0 | 1 | |
| 05078682001 | 196842 | 14x18 | 29 | 30,0 | 61,0 | 36,0 | 52,0 | 14,0 | 1 | |
| 05078683001 | 196859 | 14x18 | 30 | 30,0 | 61,0 | 36,0 | 52,0 | 14,0 | 1 | |
| 05078684001 | 196866 | 14x18 | 32 | 32,5 | 61,0 | 36,0 | 52,0 | 14,0 | 1 | |
| 05078685001 | 196873 | 14x18 | 36 | 32,5 | 61,0 | 36,0 | 52,0 | 15,0 | 1 | |
| 05078686001 | 196880 | 14x18 | 38 | 32,5 | 61,0 | 36,0 | 52,0 | 15,0 | 1 | |
| 05078687001 | 196897 | 14x18 | 41 | 32,5 | 61,0 | 36,0 | 52,0 | 15,0 | 1 | |

7771 Insats-ringnyckel, 9x12 mm

Insats-ringnyckel, för sexkantskruvar och -muttrar, för momentnyckel i Serie Click-Torque X med 9 x 12 mm hållare.

7771 Insats-ringnyckel, 9x12 mm

A Form

05078620001
05078621001
05078622001
05078623001
05078624001



B Form









05078625001
05078626001
05078627001
05078628001
05078629001
05078630001
05078631001
05078632001



C Form

05078633001



| | EAN |  |  |  |  |  |  |  |  |
|-------------|---------|---|---|---|---|---|---|---|---|
| Code | 4013288 | mm | mm | mm | mm | mm | mm | mm | |
| 05078620001 | 196163 | 9x12 | 7 | 17,5 | 41,0 | 24,0 | 22,0 | 8,0 | 1 |
| 05078621001 | 196156 | 9x12 | 8 | 17,5 | 41,0 | 24,0 | 22,0 | 8,0 | 1 |
| 05078622001 | 196170 | 9x12 | 9 | 17,5 | 41,0 | 24,0 | 22,0 | 8,0 | 1 |
| 05078623001 | 196187 | 9x12 | 10 | 17,5 | 41,0 | 24,0 | 22,0 | 8,0 | 1 |
| 05078624001 | 196194 | 9x12 | 11 | 17,5 | 41,0 | 24,0 | 22,0 | 8,0 | 1 |
| 05078625001 | 196200 | 9x12 | 12 | 17,5 | 44,0 | 27,0 | 22,0 | 11,0 | 1 |
| 05078626001 | 196217 | 9x12 | 13 | 17,5 | 44,0 | 27,0 | 22,0 | 11,0 | 1 |
| 05078627001 | 196224 | 9x12 | 14 | 17,5 | 44,0 | 27,0 | 22,0 | 11,0 | 1 |
| 05078628001 | 196231 | 9x12 | 15 | 17,5 | 44,0 | 27,0 | 22,0 | 11,0 | 1 |
| 05078629001 | 196248 | 9x12 | 16 | 17,5 | 44,0 | 27,0 | 22,0 | 11,0 | 1 |
| 05078630001 | 196255 | 9x12 | 17 | 17,5 | 44,0 | 27,0 | 22,0 | 11,0 | 1 |
| 05078631001 | 196262 | 9x12 | 18 | 17,5 | 44,0 | 27,0 | 22,0 | 11,0 | 1 |
| 05078632001 | 196279 | 9x12 | 19 | 17,5 | 44,0 | 27,0 | 22,0 | 11,0 | 1 |
| 05078633001 | 196286 | 9x12 | 21 | 17,5 | 51,0 | 34,0 | 33,0 | 15,0 | 1 |

7781 Insats-ringnyckel, 14x18 mm

Insats-ringnyckel för sexkantskruvar och -muttrar, för momentnyckel i Serie Click-Torque X med 14 x 18 mm hållare.

7781 Insats-ringnyckel, 14x18 mm

A Form

05078690001
05078691001
05078692001



B Form

05078693001
05078694001
05078695001
05078696001
05078697001
05078698001
05078699001



C Form

05078700001
05078701001
05078702001
05078703001
05078704001
05078705001



| | EAN | | | | | | | | | |
|-------------|---------|-------|----|------|------|------|------|------|----|--|
| Code | 4013288 | mm | mm | mm | mm | mm | mm | mm | mm | |
| 05078690001 | 196132 | 14x18 | 13 | 25,5 | 62,0 | 37,0 | 30,0 | 11,0 | 1 | |
| 05078691001 | 196576 | 14x18 | 14 | 25,5 | 62,0 | 37,0 | 30,0 | 11,0 | 1 | |
| 05078692001 | 196583 | 14x18 | 15 | 25,5 | 62,0 | 37,0 | 30,0 | 11,0 | 1 | |
| 05078693001 | 196590 | 14x18 | 16 | 25,5 | 64,0 | 39,0 | 28,0 | 12,0 | 1 | |
| 05078694001 | 196606 | 14x18 | 17 | 25,5 | 64,0 | 39,0 | 28,0 | 12,0 | 1 | |
| 05078695001 | 196620 | 14x18 | 18 | 25,5 | 64,0 | 39,0 | 28,0 | 12,0 | 1 | |
| 05078696001 | 196637 | 14x18 | 19 | 25,5 | 64,0 | 39,0 | 28,0 | 12,0 | 1 | |
| 05078697001 | 196644 | 14x18 | 21 | 25,5 | 64,0 | 39,0 | 28,0 | 12,0 | 1 | |
| 05078698001 | 196613 | 14x18 | 22 | 25,5 | 64,0 | 39,0 | 28,0 | 12,0 | 1 | |
| 05078699001 | 196651 | 14x18 | 24 | 25,5 | 64,0 | 39,0 | 28,0 | 12,0 | 1 | |
| 05078700001 | 196668 | 14x18 | 27 | 25,5 | 81,0 | 56,0 | 53,0 | 21,0 | 1 | |
| 05078701001 | 196675 | 14x18 | 30 | 25,5 | 81,0 | 56,0 | 53,0 | 21,0 | 1 | |
| 05078702001 | 196682 | 14x18 | 32 | 25,5 | 81,0 | 56,0 | 53,0 | 21,0 | 1 | |
| 05078703001 | 196699 | 14x18 | 34 | 28,0 | 81,0 | 56,0 | 53,0 | 21,0 | 1 | |
| 05078704001 | 196705 | 14x18 | 36 | 28,0 | 81,0 | 56,0 | 53,0 | 21,0 | 1 | |
| 05078705001 | 196712 | 14x18 | 41 | 30,0 | 81,0 | 56,0 | 53,0 | 21,0 | 1 | |

7772 A Insats-spärnyckel, omkopplingsbar, 9x12 mm

Insats-spärnyckel, omkopplingsbar, för 1/4" fyrkant-hylsmejselinsatser samt 1/4" adaptrar med fyrkantsfattning, för momentnyckel i serie Click-Torque X med 9 x 12 mm-hållare.

7772 A Insats-spärnyckel, omkopplingsbar, 9x12 mm



| | EAN | | | | | | | | | |
|-------------|---------|------|------|------|------|------|------|------|----|---|
| Code | 4013288 | mm | | mm | mm | mm | mm | mm | mm | |
| 05078635001 | 196347 | 9x12 | 1/4" | 17,5 | 49,0 | 32,0 | 28,0 | 15,0 | | 1 |

7772 B Insats-spärnyckel, omkopplingsbar, 9x12 mm

Insatsspärr, omkopplingsbar, för 3/8" fyrkant-hylsmejselinsatser samt 3/8" adaptrar med fyrkantsfattning, för momentnyckel i serie Click-Torque X med 9 x 12 mm-hållare.

7772 B Insats-spärnyckel, omkopplingsbar, 9x12 mm



| | EAN | | | | | | | | | |
|-------------|---------|------|------|------|------|------|------|------|----|---|
| Code | 4013288 | mm | | mm | mm | mm | mm | mm | mm | |
| 05078636001 | 196446 | 9x12 | 3/8" | 17,5 | 52,0 | 35,0 | 35,0 | 21,0 | | 1 |

7772 C Insats-spärnyckel, omkopplingsbar, 9x12 mm

Insatsspärr, omkopplingsbar, för 1/2" fyrkant-hylsmejselinsatser samt 1/2" adaptrar med fyrkantsfattning, för momentnyckel i serie Click-Torque X med 9 x 12 mm-hållare.

7772 C Insats-spärnyckel, omkopplingsbar, 9x12 mm



| | EAN | | | | | | | | | |
|-------------|---------|------|------|------|------|------|------|------|----|---|
| Code | 4013288 | mm | | mm | mm | mm | mm | mm | mm | |
| 05078637001 | 196453 | 9x12 | 1/2" | 20,0 | 58,0 | 41,0 | 42,0 | 23,0 | | 1 |

7782 C Insats-spärrnyckel, omkopplingsbar, 14x18 mm

Insatsspärr, omkopplingsbar, för 1/2" fyrkant-hylsmejselinsatser samt 1/2" adaptrar med fyrkantsfattning, för momentnyckel i serie Click-Torque X med 14 x 18 mm-hållare.

7782 C Insats-spärrnyckel, omkopplingsbar, 14x18 mm



| | EAN | | | | | | | | | |
|-------------|---------|-------|------|------|------|------|------|------|----|---|
| Code | 4013288 | mm | | mm | mm | mm | mm | mm | mm | |
| 05078707001 | 196552 | 14x18 | 1/2" | 20,0 | 66,0 | 41,0 | 42,0 | 23,0 | | 1 |

7782 E Insats-spärrnyckel, omkopplingsbar, 14x18 mm

Insatsspärr, omkopplingsbar, för 3/4" fyrkant-hylsmejselinsatser samt 3/4" adaptrar med fyrkantsfattning, för momentnyckel i serie Click-Torque X med 14 x 18 mm-hållare.

7782 E Insats-spärrnyckel, omkopplingsbar, 14x18 mm



| | EAN | | | | | | | | | |
|-------------|---------|-------|------|------|------|------|------|------|----|---|
| Code | 4013288 | mm | | mm | mm | mm | mm | mm | mm | |
| 05078708001 | 196569 | 14x18 | 3/4" | 30,0 | 90,0 | 65,0 | 65,0 | 36,0 | | 1 |

7773 A Fyrkant-insatsverktyg, 9x12 mm

Fyrkant-insatsverktyg, för 1/4" fyrkant-hylsmejselinsatser samt 1/4" adaptrar med fyrkantsfattning, för momentnyckel i serie Click-Torque X med 9 x 12 mm-hållare.

7773 A Fyrkant-insatsverktyg, 9x12 mm



| | EAN | | | | | | | | | |
|-------------|---------|------|------|------|------|------|------|------|----|---|
| Code | 4013288 | mm | | mm | mm | mm | mm | mm | mm | |
| 05078200001 | 023742 | 9x12 | 1/4" | 17,5 | 44,0 | 28,0 | 21,0 | 14,0 | | 1 |

7773 B Fyrkant-insatsverktyg, 9x12 mm

Fyrkant-insatsverktyg, för $\frac{3}{8}$ " fyrkant-hylsmejselinsatser samt $\frac{3}{8}$ " adaptrar med fyrkantsfattning, för momentnyckel i serie Click-Torque X med 9 x 12 mm-hållare.

7773 B Fyrkant-insatsverktyg, 9x12 mm



| | EAN | | | | | | | | | |
|-------------|---------|------|-----------------|------|------|------|--|------|------|---|
| Code | 4013288 | mm | | mm | mm | mm | | | | |
| 05078205001 | 023759 | 9x12 | $\frac{3}{8}$ " | 17,5 | 44,0 | 28,0 | | 21,0 | 14,0 | 1 |

7773 C Fyrkant-insatsverktyg, 9x12 mm

Fyrkant-insatsverktyg, för $\frac{1}{2}$ " fyrkant-hylsmejselinsatser samt $\frac{1}{2}$ " adaptrar med fyrkantsfattning, för momentnyckel i serie Click-Torque X med 9 x 12 mm-hållare.

7773 C Fyrkant-insatsverktyg, 9x12 mm



| | EAN | | | | | | | | | |
|-------------|---------|------|-----------------|------|------|------|--|------|------|---|
| Code | 4013288 | mm | | mm | mm | mm | | | | |
| 05078210001 | 023766 | 9x12 | $\frac{1}{2}$ " | 17,5 | 44,0 | 28,0 | | 21,0 | 14,0 | 1 |

7783 C Fyrkant-insatsverktyg, 14x18 mm

Fyrkant-insatsverktyg, för $\frac{1}{2}$ " fyrkant-hylsmejselinsatser samt $\frac{1}{2}$ " adaptrar med fyrkantsfattning, för momentnyckel i serie Click-Torque X med 14 x 18 mm-hållare.

7783 C Fyrkant-insatsverktyg, 14x18 mm



| | EAN | | | | | | | | | |
|-------------|---------|-------|-----------------|------|------|------|--|------|------|---|
| Code | 4013288 | mm | | mm | mm | mm | | | | |
| 05078345001 | 024183 | 14x18 | $\frac{1}{2}$ " | 25,5 | 65,0 | 40,0 | | 30,0 | 18,0 | 1 |

7783 E Insatsverktyg med genomgående fyrkant, 14x18 mm

Fyrkant-insatsverktyg, för 3/4" fyrkant-hylsmejselinsatser samt 3/4" adaptrar med fyrkantsfattning, för momentnyckel i serie Click-Torque X med 14 x 18 mm-hållare.

7783 E Insatsverktyg med genomgående fyrkant, 14x18 mm



| | EAN | | | | | | | | | |
|-------------|---------|-------|------|------|------|------|------|------|----|---|
| Code | 4013288 | mm | | mm | mm | mm | mm | mm | mm | |
| 05078710001 | 196460 | 14x18 | 3/4" | 25,5 | 70,0 | 45,0 | 40,0 | 25,0 | | 1 |

7774/1 Insatsverktyg bitadapter 1/4", 9x12 mm

Insatsverktyg bitadapter 1/4", för momentnyckel i serie Click-Torque X med 9 x 12 mm-hållare.

7774/1 Insatsverktyg bitadapter 1/4", 9x12 mm



| | EAN | | | | | | | | | |
|-------------|---------|------|------|------|------|------|------|------|----|---|
| Code | 4013288 | mm | | mm | mm | mm | mm | mm | mm | |
| 05078640001 | 196316 | 9x12 | 1/4" | 17,5 | 42,0 | 25,0 | 22,0 | 12,5 | | 1 |

7774/2 Insatsverktyg bitadapter 5/16", 9x12 mm

Insatsverktyg bitsadapter 5/16", för momentnyckel i serie Click-Torque X med 9 x 12 mm-hållare.

7774/2 Insatsverktyg bitadapter 5/16", 9x12 mm



| | EAN | | | | | | | | | |
|-------------|---------|------|-------|------|------|------|------|------|----|---|
| Code | 4013288 | mm | | mm | mm | mm | mm | mm | mm | |
| 05078641001 | 196309 | 9x12 | 5/16" | 17,5 | 42,0 | 25,0 | 22,0 | 12,5 | | 1 |

7774/3 Insatsverktyg bitadapter 5/16", 14x18 mm

Insatsverktyg bitsadapter 5/16", för momentnyckel i serie Click-Torque X med 14 x 18 mm-hållare.

7774/3 Insatsverktyg bitadapter 5/16", 14x18 mm



| | EAN | | | | | | | | | |
|-------------|---------|-------|-------|------|------|------|------|------|----|--|
| Code | 4013288 | mm | | mm | mm | mm | mm | mm | mm | |
| 05078642001 | 196293 | 14x18 | 5/16" | 25,5 | 58,0 | 33,0 | 30,0 | 13,0 | 1 | |

7775 Insats-ringnyckel, öppen, 9x12 mm

Insats-ringnyckel, öppen, för sexkantskravar och -muttrar, för momentnyckel i Serie Click-Torque X med 9 x 12 mm hållare.

7775 Insats-ringnyckel, öppen, 9x12 mm

A Form

05078650001
05078651001
05078652001
05078653001
05078654001
05078655001



B Form

05078656001
05078657001
05078658001



| | EAN | | | | | | | | | |
|-------------|---------|------|----|------|------|------|------|------|----|--|
| Code | 4013288 | mm | mm | mm | mm | mm | mm | mm | mm | |
| 05078650001 | 196330 | 9x12 | 10 | 17,5 | 44,0 | 27,0 | 22,0 | 11,0 | 1 | |
| 05078651001 | 196361 | 9x12 | 11 | 17,5 | 44,0 | 27,0 | 22,0 | 11,0 | 1 | |
| 05078652001 | 196378 | 9x12 | 12 | 17,5 | 44,0 | 27,0 | 22,0 | 11,0 | 1 | |
| 05078653001 | 196385 | 9x12 | 13 | 17,5 | 44,0 | 27,0 | 22,0 | 11,0 | 1 | |
| 05078654001 | 196392 | 9x12 | 14 | 17,5 | 44,0 | 27,0 | 22,0 | 11,0 | 1 | |
| 05078655001 | 196408 | 9x12 | 17 | 17,5 | 44,0 | 27,0 | 22,0 | 11,0 | 1 | |
| 05078656001 | 196415 | 9x12 | 18 | 17,5 | 49,0 | 32,0 | 33,0 | 15,0 | 1 | |
| 05078657001 | 196422 | 9x12 | 19 | 17,5 | 49,0 | 32,0 | 33,0 | 15,0 | 1 | |
| 05078658001 | 196439 | 9x12 | 22 | 17,5 | 49,0 | 32,0 | 33,0 | 15,0 | 1 | |

7776 Insatsverktyg, ytter TORX®, 9x12 mm

Insatsverktyg ytter TORX®, för momentnyckel i serie Click-Torque X med 9 x 12 mm-hållare.

7776 Insatsverktyg, ytter TORX®, 9x12 mm

A Form

05078660001
05078661001
05078662001
05078663001



B Form

05078664001



| | EAN | | | | | | | | | |
|-------------|---------|------|-------|------|------|------|------|------|----|--|
| Code | 4013288 | mm | | mm | mm | mm | mm | mm | mm | |
| 05078660001 | 195968 | 9x12 | TX 6 | 17,5 | 40,0 | 23,0 | 22,0 | 8,0 | 1 | |
| 05078661001 | 195975 | 9x12 | TX 8 | 17,5 | 40,0 | 23,0 | 22,0 | 8,0 | 1 | |
| 05078662001 | 195982 | 9x12 | TX 10 | 17,5 | 40,0 | 23,0 | 22,0 | 8,0 | 1 | |
| 05078663001 | 195999 | 9x12 | TX 12 | 17,5 | 40,0 | 23,0 | 22,0 | 8,0 | 1 | |
| 05078664001 | 196149 | 9x12 | TX 14 | 17,5 | 45,0 | 28,0 | 22,0 | 11,0 | 1 | |

7786 Insatsverktyg, ytter TORX®, 14x18 mm

Insatsverktyg ytter TORX®, för momentnyckel i serie Click-Torque X med 14 x 18 mm-hållare.

7786 Insatsverktyg, ytter TORX®, 14x18 mm

A Form
05078714001
05078715001



B Form
05078716001
05078717001



| | EAN | | | | | | | | | |
|-------------|---------|-------|-------|------|------|------|------|------|----|--|
| Code | 4013288 | mm | | mm | mm | mm | mm | mm | mm | |
| 05078714001 | 196507 | 14x18 | TX 14 | 25,5 | 37,0 | 62,0 | 30,0 | 11,0 | 1 | |
| 05078715001 | 196514 | 14x18 | TX 18 | 25,5 | 37,0 | 62,0 | 30,0 | 11,0 | 1 | |
| 05078716001 | 196521 | 14x18 | TX 20 | 25,5 | 40,0 | 65,0 | 32,0 | 12,0 | 1 | |
| 05078717001 | 196538 | 14x18 | TX 24 | 25,5 | 40,0 | 65,0 | 32,0 | 12,0 | 1 | |

7779/1 Insatsadapter, 9x12 mm

Insatsadapter för insatsverktyg med ytterfyrkant 14 x 18 mm i momentnyckel med innerfyrkant 9 x 12 mm, för momentnyckel i serie Click-Torque X med 9 x 12 mm-hållare.

7779/1 Insatsadapter, 9x12 mm



| | EAN | | | | | | | | |
|-------------|---------|------|-------|------|------|------|------|----|--|
| Code | 4013288 | mm | mm | mm | mm | mm | mm | mm | |
| 05078666001 | 196323 | 9x12 | 14x18 | 49,0 | 33,0 | 32,0 | 26,0 | 1 | |

7779/2 Insatsadapter, 14x18 mm

Insatsadapter för insatsverktyg med ytterfyrkant 9 x 12 mm i momentnyckel med innerfyrkant 14 x 18 mm, för momentnyckel i serie Click-Torque X med 14 x 18 mm-hållare.

7779/2 Insatsadapter, 14x18 mm



| | EAN | | | | | | | | |
|-------------|---------|-------|------|------|------|------|------|----|--|
| Code | 4013288 | mm | mm | mm | mm | mm | mm | mm | |
| 05078667001 | 196545 | 14x18 | 9x12 | 52,0 | 27,0 | 28,0 | 21,0 | 1 | |







7790/1 Insatsverktyg för påsvetsning, 9x12 mm

Insatsverktyg för påsvetsning; för momentnycklar i serie Click-Torque X med 9 x 12 mm-hållare.

- För påsvetsning av specifika verktyg
- Svetsning ska i första hand utföras av ett specialiserat svetsföretag

7790/1 Insatsverktyg för påsvetsning, 9x12 mm



| | EAN |  |  |  |  |  |  |
|-------------|---------|---|---|---|---|---|---|
| Code | 4013288 | mm | mm | mm | mm | mm | |
| 05078720001 | 196354 | 9x12 | 24,0 | 8,0 | 22,0 | 14,0 | 1 |







7790/2 Insatsverktyg för påsvetsning, 14x18 mm

Insatsverktyg för påsvetsning; för momentnycklar i serie Click-Torque X med 14 x 18 mm-hållare.

- För påsvetsning av specifika verktyg
- Svetsning ska i första hand utföras av ett specialiserat svetsföretag

7790/2 Insatsverktyg för påsvetsning, 14x18 mm



| | EAN |  |  |  |  |  |  |
|-------------|---------|---|---|---|---|---|---|
| Code | 4013288 | mm | mm | mm | mm | mm | |
| 05078721001 | 196477 | 14x18 | 38,0 | 13,0 | 31,0 | 22,0 | 1 |

Click-Torque-krage

Kragen förhindrar att Click-Torque-momentnyckeln kommer i kontakt med underlaget.

Detta skyddar verktyget mot smuts och skador när man lägger det ifrån sig under arbetet. Kragen förhindrar också att verktyget rullar iväg. Har också funktionen att fixera momentnyckeln i förvarings-/transportlådan. Kragen kan enkelt fästas på och tas av från momentnyckelns handtag.

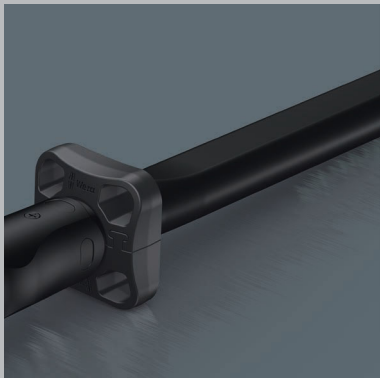

7762 Click-Torque-krage M3

Click-Torque-krage som tillbehör för Click-Torque-momentnyckel B 1, B 2, C 1, C 2, C 3, C 4, X 2, X 3, X 4, X 5, XP 4, Click-Torque Push R/L C 2 og Click-Torque Push R/L C 3.

7762 Click-Torque-krage M3



| | EAN | | | | | | | |
|-------------|---------|------|------|------|--|--|--|---|
| Code | 4013288 | mm | mm | mm | | | | |
| 05078709001 | 211767 | 55,0 | 55,0 | 21,5 | | | | 1 |

7761 Click-Torque-krage M4

Click-Torque-krage som tillbehör för Click-Torque-momentnyckel C 5 och X 6.

7761 Click-Torque-krage M4



| | EAN | | | | | | | |
|-------------|---------|------|------|------|--|--|--|---|
| Code | 4013288 | mm | mm | mm | | | | |
| 05078706001 | 211750 | 55,0 | 55,0 | 21,5 | | | | 1 |

7763 Click-Torque-krage M5

Click-Torque-krage som tillbehör för Click-Torque-momentnyckel E 1 og Click-Torque Push R/L E 1.

7763 Click-Torque-krage M5



| | EAN | | | | | | | |
|-------------|---------|------|------|------|--|--|--|---|
| Code | 4013288 | mm | mm | mm | | | | |
| 05078711001 | 211774 | 73,0 | 73,0 | 27,0 | | | | 1 |

Safe-Torque A 1 momentnyckel med 1/4"-fyrkantsfattning, 2–12 Nm

Momentnyckel med slirmekanism. När det inställda vridmomentvärdet har uppnåtts kan förbandet inte dras åt ytterligare, vilket innebär att ett för högt vridmoment inte kan uppkomma. Inställningsområde från 2 till 12 Nm för kontrollerad höger- och vänsteråtdragning.

Enkel inställning och säkring av det förinställda värdet: Den hörbara och taktila signalen när skalvärdet uppnås underlättar tillförlitlig inställning av det önskade momentvärdet.

Med Torque Lock-funktion för användning som standardspärrhandtag utan vridmomentkontroll. Max. brottvridmoment för 1/4"-fyrkant enligt DIN 3122. Returvinkeln är endast 5°, så att spärrhandtaget även kan användas i trånga arbetssituationer. Det kan därmed även användas för tillämpningar med definierad vridningsvinkel.

- Slirmekanism – det inställda vridmomentvärdet kan därför aldrig överskridas
- Torque Lock-funktion: vridmomentkontrollen kan stängas av – verktyget kan därför också användas som ett standardspärrhandtag med högt lossningsmoment och för tillämpningar med definierad vridningsvinkel
- För kontrollerad höger- och vänsteråtdragning – dra åt och lossa med eller utan momentkontroll
- Enkel inställning och säkring av önskat momentvärde, med hör- och kännbart klick vid uppnått skalvärde
- Bekvämt arbete tack vare den lilla utlösningsvinkeln på bara 30°
- 1/4"-fyrkantsfattning med hylsspärr

Safe-Torque A 1 momentnyckel med 1/4"-fyrkantsfattning, 2–12 Nm



| | | EAN | | | | | | | | | | | | | | | |
|-------------|---------|------|--|------|------|----------|-----|----|------|------|------|----------|----------|----------|----------|--------|----|
| Code | 4013288 | | | Nm | Nm | lbf. ft. | mm | mm | mm | mm | mm | mm | mm | mm | mm | mm | mm |
| 05075800001 | 223012 | 1/4" | | 2-12 | 0,10 | 2-9 | 244 | 94 | 38,5 | 31,6 | 23,7 | 9 39/64" | 3 45/64" | 1 33/64" | 1 15/64" | 15/16" | 1 |

Safe-Torque A 2 momentnyckel med 1/4"-sextantsfattning, 2–12 Nm

- 1/4"-sextantsfattning för användning med 1/4"-bits

Safe-Torque A 2 momentnyckel med 1/4"-sextantsfattning, 2–12 Nm



| | | EAN | | | | | | | | | | | | | | | |
|-------------|---------|------|--|------|------|----------|-----|----|------|------|------|----------|----------|----------|----------|--------|----|
| Code | 4013288 | | | Nm | Nm | lbf. ft. | mm | mm | mm | mm | mm | mm | mm | mm | mm | mm | mm |
| 05075801001 | 223036 | 1/4" | | 2-12 | 0,10 | 2-9 | 244 | 94 | 38,5 | 31,6 | 23,7 | 9 39/64" | 3 45/64" | 1 33/64" | 1 15/64" | 15/16" | 1 |

Safe-Torque A 1 sats 1, 1/4" fyrkant, 2–12 Nm

10-delars 1/4"-momentnyckelsats i robust textilbox; Momentnyckel med slirmekanism. När det inställda vridmomentvärdet har uppnåtts kan förbandet inte dras åt ytterligare, vilket innebär att ett för högt vridmoment inte kan uppkomma. Inställningsområde från 2 till 12 Nm för kontrollerad höger- och vänsteråtdragning. Enkel inställning och säkring av det förinställda värdet: Den hörbara och taktila signalen när skalvärdet uppnås underlättar tillförlitlig inställning av det önskade momentvärdet.

Med Torque Lock-funktion för användning som standardspärrhandtag utan vridmomentkontroll.

Det kan därmed även användas för tillämpningar med definierad vridningsvinkel. Max. brottvridmoment för 1/4"-fyrkant enligt DIN 3122.

Returvinkeln är endast 5°, så att spärrhandtaget även kan användas i trånga arbetssituationer. I satsen ingår: momentnyckel Safe-Torque A 1, 1/4"-fyrkant, 2–12 Nm, 8 hylsor med 1/4"-fattning och 1 kort förlängning.

- 1/4"-fyrkantsfattning med hylsspärr

Safe-Torque A 1 sats 1, 1/4" fyrkant, 2–12 Nm



| Code | EAN | | |
|-------------|-------------------|--|---|
| 05075830001 | 4013288 223005 | | 1 |
| | | <input type="checkbox"/> Safe-Torque A 1 1x 1/4", 2-12 Nm | |
| | | <input checked="" type="checkbox"/> 8790 HMA 1x 5,5x23,0; 1x 6,0x23,0; 1x 7,0x23,0; 1x 8,0x23,0; 1x 10,0x23,0; 1x 11,0x23,0; 1x 12,0x23,0; 1x 13,0x23,0 | |
| | | <input checked="" type="checkbox"/> 8794 SA 1x 1/4"x75,0 | |
| | | Kardborreband 240 1x 50,0x240,0 | |

Safe-Torque A 1 Imperial sats 1, 1/4" fyrkant, 2–12 Nm

10-delars 1/4"-momentnyckelsats i robust textilbox; Momentnyckel med slirmekanism. När det inställda vridmomentvärdet har uppnåtts kan förbandet inte dras åt ytterligare, vilket innebär att ett för högt vridmoment inte kan uppkomma. Inställningsområde från 2 till 12 Nm för kontrollerad höger- och vänsteråtdragning. Enkel inställning och säkring av det förinställda värdet: Den hörbara och taktila signalen när skalvärdet uppnås underlättar tillförlitlig inställning av det önskade momentvärdet.

Med Torque Lock-funktion för användning som standardspärrhandtag utan vridmomentkontroll. Det kan därmed även användas för tillämpningar med definierad vridningsvinkel. Max. brottvridmoment för 1/4"-fyrkant enligt DIN 3122.

Returvinkeln är endast 5°, så att spärrhandtaget även kan användas i trånga arbetssituationer. I satsen ingår: momentnyckel Safe-Torque A 1, 1/4"-fyrkant, 2–12 Nm, 8 hylsor med 1/4"-fattning och 1 kort förlängning.

- 1/4"-fyrkantsfattning med hylsspärr

Safe-Torque A 1 Imperial sats 1, 1/4" fyrkant, 2–12 Nm



| Code | EAN | | |
|-------------|-------------------|---|---|
| 05075831001 | 4013288 223074 | | 1 |
| | | <input type="checkbox"/> Safe-Torque A 1 1x 1/4", 2-12 Nm | |
| | | <input checked="" type="checkbox"/> 8790 HMA 1x 3/16"x23,0; 1x 7/32"x23,0; 1x 1/4"x23,0; 1x 9/32"x23,0; 1x 5/16"x23,0; 1x 3/8"x23,0; 1x 7/16"x23,0; 1x 1/2"x23,0 | |
| | | <input checked="" type="checkbox"/> 8794 SA 1x 1/4"x75,0 | |
| | | Kardborreband 240 1x 50,0x240,0 | |

Safe-Torque A 1 VVS sats 1, 1/4" fyrkant, 2–12 Nm

Sats med 20 delar i robust textilbox, specifikt för tillämpningar inom VVS-området. 1 momentnyckel Safe-Torque A 1 med 1/4"-fyrkantsfattning, 2–12 Nm, med slirmekanism. När det inställda momentvärdet har uppnåtts kan förbandet inte dras åt ytterligare, vilket innebär att ett för högt åtdragningsmoment inte kan uppstå. Inställningsområde från 2 till 12 Nm för kontrollerad höger- och vänsteråtdragning. Enkel inställning och säkring av det förinställda värdet:

Den hörbara och taktila signalen när skalvärdet uppnås underlättar tillförlitlig inställning av det önskade momentvärdet. Med Torque Lock-funktion för användning som standardspärrhandtag utan momentkontroll. Det kan därmed även användas för tillämpningar med definierad vridningsvinkel. Max. brottmoment för 1/4"-fyrkant enligt DIN 3122.

Returvinkeln är endast 5°, så att spärrhandtaget även kan användas i trånga arbetssituationer. I satsen ingår: momentnyckel Safe-Torque A 1, 1/4"-fyrkant, 2–12 Nm, 8 hylsor med 1/4"-fattning, 9 bitshylsor (insex, TORX®) med 1/4"-fattning, 1 kort förlängning.

- För tillämpningar inom VVS-teknik, särskilt för installation av duschkabiner samt installation och underhåll av gasdrivna varmvattenberedare och energieffektiva pannor

Safe-Torque A 1 VVS sats 1, 1/4" fyrkant, 2–12 Nm



| Code | EAN | | |
|-------------|--------|--|---|
| 05136073001 | 228376 | | 1 |
| | | <input type="checkbox"/> Safe-Torque A 1 1x 1/4", 2-12 Nm | |
| | | <input checked="" type="checkbox"/> 8790 HMA 1x 5,5x23,0; 1x 6,0x23,0; 1x 7,0x23,0; 1x 8,0x23,0; 1x 10,0x23,0; 1x 11,0x23,0; 1x 12,0x23,0; 1x 13,0x23,0 | |
| | | <input checked="" type="checkbox"/> 8767 A HF 1x TX 15x28,0; 1x TX 20x28,0; 1x TX 25x28,0; 1x TX 30x28,0 | |
| | | <input checked="" type="checkbox"/> 8740 A HF 1x 3,0x28,0; 1x 4,0x28,0; 1x 5,0x28,0; 1x 6,0x28,0; 1x 8,0x28,0 | |
| | | Belt A 0/9 1x 39,0x238,0 | |
| | | <input checked="" type="checkbox"/> 8794 SA 1x 1/4"x75,0 | |
| | | Kardborreband 240 1x 50,0x240,0 | |

Safe-Torque A 2 sats 1, 1/4" sexkant, 2–12 Nm

23 delar; i ytskonande, kompakt och robust textilbox. Liten och behändig för enkel transport.

1 Safe-Torque A 2 momentnyckel med 1/4"-sexkantsfattning, mätområde 2–12 Nm; för kontrollerad höger- och vänsteråtdragning; dra åt och lossa med eller utan momentkontroll, frångöpplingsbar vridmomentkontroll (Torque Lock-funktion); 72 tänder; Kort returvinkel på 5°; enkel inställning och säkring av inställt moment, med hör- och kännbart klick när skalvärdet uppnås, slirmekanism när inställt moment har uppnåtts; ergonomiskt 2-komponentshandtag; 9 Zyklus-hylsor, 12 bits (1/4", 50 mm långa), 1 adapter för hylsmejselinsatser (1/4"-sexkant till 1/4"-fyrkant).

- 1/4"-sexkantsfattning för användning med 1/4"-bits
- Med Wera Adapter 870/1 går det även att använda 1/4"-hylsor

Safe-Torque A 2 sats 1, 1/4" sexkant, 2–12 Nm



| Code | EAN | | |
|-------------|--------|---|---|
| 05075832001 | 223043 | | 1 |
| | | <input checked="" type="checkbox"/> Safe-Torque A 2 1x 1/4", 2-12 Nm | |
| | | <input checked="" type="checkbox"/> 8790 HMA 1x 5,5x23,0; 1x 6,0x23,0; 1x 7,0x23,0; 1x 8,0x23,0; 1x 9,0x23,0; 1x 10,0x23,0; 1x 11,0x23,0; 1x 12,0x23,0; 1x 13,0x23,0 | |
| | | <input checked="" type="checkbox"/> 870/1 1x 1/4"x25 ¹⁾ | |
| | | <input checked="" type="checkbox"/> 851/4 Z 1x PH 2x50 | |
| | | <input checked="" type="checkbox"/> 867/4 Z TORX® 1x TX 10x50; 1x TX 15x50; 1x TX 20x50; 1x TX 25x50; 1x TX 27x50; 1x TX 30x50 | |
| | | <input checked="" type="checkbox"/> 840/4 Z 1x 2,5x50; 1x 3,0x50; 1x 4,0x50; 1x 5,0x50; 1x 6,0x50 ²⁾ | |
| | | Kardborreband 240 1x 50,0x240,0 | |

¹⁾ Med kula, för handmanövrerade hylsmejselinsatser
²⁾ Hexagonal klinga

100 plasthammare med huvuden av Cellidor-plast

Wera plasthammare: Dubbelsidig konisk konstruktion för en säker och stadig förbindning mellan hammarskaftet och huvudet. Hammarhuvud av Cellidor-plast. Skaft av högkvalitativt askträ. För tungt arbete. Variabel användning tack vare utbytbara huvuden. För krävande arbete.

100 plasthammare med huvuden av Cellidor-plast



| Code | EAN | # | | | | | |
|-------------|---------|---|------|-------|-------|--|---|
| Code | 4013288 | # | mm | mm | mm | | |
| 05000005001 | 001139 | 1 | 23,0 | 76,0 | 250,0 | | 2 |
| 05000010001 | 001146 | 2 | 28,0 | 87,0 | 265,0 | | 2 |
| 05000015001 | 001153 | 3 | 33,0 | 96,0 | 280,0 | | 2 |
| 05000020001 | 001160 | 4 | 36,0 | 102,0 | 290,0 | | 2 |
| 05000025001 | 001177 | 5 | 41,0 | 108,0 | 320,0 | | 2 |
| 05000030001 | 001184 | 6 | 51,0 | 117,0 | 340,0 | | 2 |
| 05000035001 | 001191 | 7 | 61,0 | 131,0 | 380,0 | | 2 |

^{*)} Artikeln kommer att tas bort från sortimentet den 28 februari 2025.

101 plasthammare med huvuden av nylon

Hammarhuvud av mycket hårt nylonmaterial. För plåtbearbetning och uppriktning samt tält-, hall- och mässbyggnad.

101 plasthammare med huvuden av nylon



| Code | EAN | # | | | | | |
|-------------|---------|---|------|-------|-------|--|---|
| Code | 4013288 | # | mm | mm | mm | | |
| 05000305001 | 001351 | 1 | 23,0 | 76,0 | 250,0 | | 2 |
| 05000310001 | 001368 | 2 | 28,0 | 87,0 | 265,0 | | 2 |
| 05000315001 | 001375 | 3 | 33,0 | 96,0 | 280,0 | | 2 |
| 05000320001 | 001382 | 4 | 36,0 | 102,0 | 290,0 | | 2 |
| 05000325001 | 001399 | 5 | 41,0 | 108,0 | 320,0 | | 2 |
| 05000330001 | 001405 | 6 | 51,0 | 117,0 | 340,0 | | 2 |
| 05000335001 | 001412 | 7 | 61,0 | 131,0 | 380,0 | | 2 |

^{*)} Artikeln kommer att tas bort från sortimentet den 28 februari 2025.

102 plasthammare med huvuden av uretan

Hammarhuvud av medelhård uretan. För karosseriarbete, maskinbyggnad och fordonsteknik.

102 plasthammare med huvuden av uretan



| Code | EAN | # | | | | | |
|-------------|---------|---|------|-------|-------|--|---|
| Code | 4013288 | # | mm | mm | mm | | |
| 05000505001 | 001498 | 1 | 23,0 | 76,0 | 250,0 | | 2 |
| 05000510001 | 001504 | 2 | 28,0 | 87,0 | 265,0 | | 2 |
| 05000515001 | 001511 | 3 | 33,0 | 96,0 | 280,0 | | 2 |
| 05000520001 | 001528 | 4 | 36,0 | 102,0 | 290,0 | | 2 |
| 05000525001 | 001535 | 5 | 41,0 | 108,0 | 320,0 | | 2 |
| 05000530001 | 001542 | 6 | 51,0 | 117,0 | 340,0 | | 2 |
| 05000535001 | 001559 | 7 | 61,0 | 131,0 | 380,0 | | 2 |

^{*)} Artikeln kommer att tas bort från sortimentet den 28 februari 2025.

100 S Askskaft för hammare 100; 101; 102

Skaft för hammare 100, 101, 102 av bästa askträ.

100 S Askskaft för hammare 100; 101; 102



| Code | EAN | # | | | | | |
|-------------|---------|---|-------|--|--|--|---|
| Code | 4013288 | # | mm | | | | |
| 05000205001 | 001283 | 1 | 250,0 | | | | 1 |
| 05000210001 | 001290 | 2 | 265,0 | | | | 1 |
| 05000215001 | 001306 | 3 | 280,0 | | | | 1 |
| 05000220001 | 001313 | 4 | 290,0 | | | | 1 |
| 05000225001 | 001320 | 5 | 320,0 | | | | 1 |
| 05000230001 | 001337 | 6 | 340,0 | | | | 1 |
| 05000235001 | 001344 | 7 | 380,0 | | | | 1 |

^{*)} Artikeln kommer att tas bort från sortimentet den 28 februari 2025.

100 L Lösa huvuden av Cellidor-plast, för hammare 100
 Utbytbara hammarhuvuden av Cellidor-plast för reparations-/
 underhållsarbete med höga krav.

100 L Lösa huvuden av Cellidor-plast, för hammare 100



| Code | EAN | # | mm | | | | | | |
|-------------|--------|---|------|--|--|--|--|--|----|
| 05000105001 | 001214 | 1 | 23,0 | | | | | | 10 |
| 05000110001 | 001221 | 2 | 28,0 | | | | | | 10 |
| 05000115001 | 001238 | 3 | 33,0 | | | | | | 10 |
| 05000120001 | 001245 | 4 | 36,0 | | | | | | 10 |
| 05000125001 | 001252 | 5 | 41,0 | | | | | | 10 |
| 05000130001 | 001269 | 6 | 51,0 | | | | | | 10 |
| 05000135001 | 001276 | 7 | 61,0 | | | | | | 10 |

^{*)} Artikeln kommer att tas bort från sortimentet den 28 februari 2025.

101 L Lösa huvuden av nylon, för hammare 101
 Utbytbara hammarhuvuden av mycket hårt nylonmaterial för plåtbe-
 arbetning och uppriktning samt tält-, hall- och mässbyggnad.

101 L Lösa huvuden av nylon, för hammare 101



| Code | EAN | # | mm | | | | | | |
|-------------|--------|---|------|--|--|--|--|--|----|
| 05000405001 | 001429 | 1 | 23,0 | | | | | | 10 |
| 05000410001 | 001436 | 2 | 28,0 | | | | | | 10 |
| 05000415001 | 001443 | 3 | 33,0 | | | | | | 10 |
| 05000420001 | 001450 | 4 | 36,0 | | | | | | 10 |
| 05000425001 | 001467 | 5 | 41,0 | | | | | | 10 |
| 05000430001 | 001474 | 6 | 51,0 | | | | | | 10 |
| 05000435001 | 001481 | 7 | 61,0 | | | | | | 10 |

^{*)} Artikeln kommer att tas bort från sortimentet den 28 februari 2025.

102 L Lösa huvuden av uretan, för hammare 102
 Utbytbara plasthammarhuvuden av medelhård uretan för karosseri-
 arbete, maskinbyggnad och fordonsteknik.

102 L Lösa huvuden av uretan, för hammare 102



| Code | EAN | # | mm | | | | | | |
|-------------|--------|---|------|--|--|--|--|--|----|
| 05000605001 | 001566 | 1 | 23,0 | | | | | | 10 |
| 05000610001 | 001573 | 2 | 28,0 | | | | | | 10 |
| 05000615001 | 001580 | 3 | 33,0 | | | | | | 10 |
| 05000620001 | 001597 | 4 | 36,0 | | | | | | 10 |
| 05000625001 | 001603 | 5 | 41,0 | | | | | | 10 |
| 05000630001 | 001610 | 6 | 51,0 | | | | | | 10 |
| 05000635001 | 001627 | 7 | 61,0 | | | | | | 10 |

^{*)} Artikeln kommer att tas bort från sortimentet den 28 februari 2025.



Testmoment för verktyg



Spårskruvmejsel och bits

med fattning enligt: DIN ISO 2380.

Testmoment bestämda med testskiva i enlighet med DIN ISO 2380 på momenttestbänk.



L-nyckel för insexskruvar

med fattning enligt: DIN ISO 2936.

Testmoment bestämda med testskiva i enlighet med DIN ISO 2936 på momenttestbänk.



Krysspårsskruvmejsel och Pozidriv

(Phillips-Recess och Pozidriv) med fattning enligt: DIN 5260, ISO 8764 och SMS-SS 1687.

Testmoment bestämda med testskiva i enlighet med DIN 5261, ISO 8764 på momenttestutrustning.



Testmoment för verktyg med TORQ-SET® fattning.

Testmoment bestämda med hjälp av testskivor från TORQ-SET® licensgivaren (Phillips Screw Company).

| a x b mm | Moment i Nm (min) | |
|-------------|----------------------|---------------|
| | Handverktyg | Maskinverktyg |
| 0,3 x 2,0 | 0,18 | 0,20 |
| 0,4 x 2,0 | 0,30 | 0,35 |
| 0,4 x 2,5 | 0,40 | 0,45 |
| 0,5 x 3,0 | 0,70 | 0,80 |
| 0,5 x 3,5 | 0,90 | 0,98 |
| 0,6 x 3,5 | 1,30 | 1,40 |
| 0,6 x 4,0 | 1,40 | 1,61 |
| 0,6 x 4,5 | - | 1,80 |
| 0,8 x 4,0 | 2,60 | 2,90 |
| 0,8 x 4,5 | 2,88 | - |
| 0,8 x 5,0 | 3,20 | 3,58 |
| 0,8 x 5,5 | 3,50 | 3,90 |
| 1,0 x 5,5 | 5,50 | 6,20 |
| 1,0 x 6,5 | 6,50 | 7,28 |
| 1,0 x 7,0 | 7,0 | 7,80 |
| 1,2 x 6,5 | 9,40 | 10,50 |
| 1,2 x 7,0 | 10,0 | 11,28 |
| 1,2 x 8,0 | 11,5 | 12,90 |
| 1,4 x 9,0 | 17,6 | 19,70 |
| 1,5 x 13 | 29 | 32 |
| 1,6 x 8,0 | 20,5 | 22,9 |
| 1,6 x 9,0 | 23 | 25 |
| 1,6 x 10 | 25,6 | 28,7 |
| 2,0 x 12 | 48,0 | 53 |
| 2,0 x 13 | 52 | 58 |
| 2,5 x 14 | 87 | 98 |
| 2,5 x 16 | 100 | 112 |
| 3,0 x 18 | 162 | 181 |

| sw (mm) | Moment i Nm (min) |
|------------|----------------------|
| 0,7 | 0,08 |
| 0,9 | 0,18 |
| 1,3 | 0,53 |
| 1,5 | 0,82 |
| 2,0 | 1,9 |
| 2,5 | 3,8 |
| 3 | 6,6 |
| 3,5 | 11 |
| 4 | 16 |
| 4,5 | 24 |
| 5 | 30 |
| 6 | 52 |
| 7 | 78 |
| 8 | 120 |
| 9 | 180 |
| 10 | 220 |
| 11 | 295 |
| 12 | 370 |
| 13 | 480 |
| 14 | 590 |
| 17 | 1000 |
| 19 | 1000 |
| 22 | 1000 |
| 24 | 1000 |
| 27 | 1000 |

| | Moment i Nm (min) | |
|---|----------------------|---------------|
| | Handverktyg | Maskinverktyg |
| 0 | 1,0 | 1,0 |
| 1 | 3,5 | 3,9 |
| 2 | 8,2 | 10,3 |
| 3 | 19,5 | 32,0 |
| 4 | 38,0 | 88,7 |

| | Moment i Nm (min) | |
|-------|----------------------|-------------|
| | Bits | Skruvmejsel |
| 2 | 1,1 | 1,1 |
| 3 | 1,7 | 1,7 |
| 4 | 2,8 | 2,8 |
| 5 | 4,0 | 4,0 |
| 6 | 5,1 | 5,1 |
| 8 | 8,5 | 8,5 |
| 10 | 11,3 | 11,3 |
| 1/4" | 28 | 17 |
| 5/16" | 56 | 28 |
| 3/8" | 102 | 62 |
| 7/16" | 147 | - |
| 1/2" | 249 | - |
| 9/16" | 271 | - |
| 5/8" | 339 | - |



Testmoment för verktyg med TORX® och TORX PLUS® fattning.

Testmoment bestämda med testskivor från TORX® och TORX PLUS® licensgivaren (Acument Global Technologies Inc.).

| | Moment i Nm (min) | | | | | |
|----|-------------------|--------------|-------------|------------|--------------|-------------|
| | TORX® | | | TORX PLUS® | | |
| | Bits | Bits med hål | Skruvmejsel | Bits | Bits med hål | Skruvmejsel |
| 1 | 0,10 | - | 0,08 | 0,11 | - | - |
| 2 | 0,14 | - | 0,12 | 0,16 | - | - |
| 3 | 0,25 | - | 0,21 | 0,28 | - | - |
| 4 | 0,37 | - | 0,31 | 0,44 | - | - |
| 5 | 0,51 | - | 0,43 | 0,61 | - | - |
| 6 | 0,91 | - | 0,75 | 1,11 | - | 0,92 |
| 7 | 1,7 | 1,4 | 1,4 | 2,10 | - | 1,68 |
| 8 | 2,6 | 2,2 | 2,2 | 3,21 | 2,5 | 2,79 |
| 9 | 3,4 | 2,9 | 2,8 | 4,19 | 3,3 | 3,49 |
| 10 | 4,5 | 3,8 | 3,7 | 5,42 | 4,3 | 4,47 |
| 15 | 7,7 | 6,5 | 6,4 | 9,62 | 7,3 | 8,06 |
| 20 | 12,7 | 10,8 | 10,5 | 16,15 | 11,9 | 13,41 |
| 25 | 19,0 | 16,1 | 15,9 | 23,50 | 17,4 | 19,58 |
| 27 | 26,9 | 22,9 | 22,5 | 34,62 | 25,1 | 28,95 |
| 30 | 37,4 | 31,8 | 31,1 | 47,18 | 33,5 | 39,34 |
| 40 | 65,1 | 55,3 | 54,1 | 82,08 | 59,4 | 68,40 |
| 45 | 104 | 88 | 86 | 137,38 | 97,3 | 114,44 |
| 50 | 159 | 135 | 132 | 194,54 | 152,4 | 162,14 |
| 55 | 257 | 218 | 218 | 352,10 | 291,5 | 299,25 |
| 60 | 445 | 379 | 379 | 566,11 | 483,0 | 481,24 |
| 70 | 701 | 596 | 600 | 910,40 | 713,3 | 773,91 |

Viktig anmärkning:

Efter momenttestet (belastning med det angivna minimivärdet) får skruvmejslarna inte uppvisa någon bestående deformation eller någon annan skada på fattningen, som kan begränsa användbarheten.

Profil-måttabeller

Verktysfattningar med extern TORX® profil för inner TORX® skruvar

| | A Ref. (mm) |
|-------|-------------|
| TX 1 | 0,84 |
| TX 2 | 0,94 |
| TX 3 | 1,12 |
| TX 4 | 1,30 |
| TX 5 | 1,37 |
| TX 6 | 1,65 |
| TX 7 | 1,97 |
| TX 8 | 2,30 |
| TX 9 | 2,48 |
| TX 10 | 2,72 |
| TX 15 | 3,26 |
| TX 20 | 3,84 |
| TX 25 | 4,40 |
| TX 27 | 4,96 |
| TX 30 | 5,49 |
| TX 40 | 6,60 |
| TX 45 | 7,77 |
| TX 50 | 8,79 |
| TX 55 | 11,17 |
| TX 60 | 13,20 |
| TX 70 | 15,49 |

Verktysfattningar med extern TORX PLUS® profil för inner TORX PLUS® skruvar

| | A Ref. (mm) |
|-------|-------------|
| 1 IP | 0,84 |
| 2 IP | 0,95 |
| 3 IP | 1,13 |
| 4 IP | 1,29 |
| 5 IP | 1,41 |
| 6 IP | 1,69 |
| 7 IP | 1,97 |
| 8 IP | 2,29 |
| 9 IP | 2,48 |
| 10 IP | 2,72 |
| 15 IP | 3,25 |
| 20 IP | 3,84 |
| 25 IP | 4,39 |
| 27 IP | 4,95 |
| 30 IP | 5,49 |
| 40 IP | 6,60 |
| 45 IP | 7,77 |
| 50 IP | 8,79 |
| 55 IP | 11,16 |
| 60 IP | 13,20 |
| 70 IP | 15,48 |

Verktysfattningar med TORQ-SET® profil för inner TORQ-SET® skruvar

| | A Ref. (mm) |
|-------|-------------|
| 0 | 0,43 |
| 1 | 0,43 |
| 2 | 0,43 |
| 3 | 0,48 |
| 4 | 0,56 |
| 5 | 0,63 |
| 6 | 0,71 |
| 8 | 0,84 |
| 10 | 0,96 |
| 1/4" | 1,27 |
| 5/16" | 1,60 |
| 3/8" | 1,90 |
| 7/16" | 2,23 |
| 1/2" | 2,54 |

Verktysfattningar med TRI-WING® profil för inner TRI-WING® skruvar

| | A Ref. (mm) |
|----|-------------|
| 0 | 0,45 |
| 1 | 0,57 |
| 2 | 0,75 |
| 3 | 0,95 |
| 4 | 1,08 |
| 5 | 1,23 |
| 6 | 1,54 |
| 7 | 1,87 |
| 8 | 2,17 |
| 9 | 2,48 |
| 10 | 2,78 |

Verktysfattningar med extern flertandsprofil XZN för XZN-skrivar med inner-flertandsprofil

| | A Ref. (mm) |
|------|-------------|
| M 4 | 3,83 |
| M 5 | 4,80 |
| M 6 | 6,00 |
| M 8 | 7,20 |
| M 10 | 9,60 |
| M 12 | 11,41 |
| M 14 | 13,22 |
| M 16 | 15,63 |
| M 18 | 16,85 |
| M 20 | 19,25 |

Verktysfattningar med fyrkantprofil för innerfyrkant-skrivar

| | A Ref. (mm) | A Ref. (mm) |
|----|-------------|-------------|
| 00 | 1,27 | 1,4 |
| 0 | 1,78 | 2 |
| 1 | 2,31 | 2,5 |
| 2 | 2,85 | 3,1 |
| 3 | 3,37 | 3,7 |
| 4 | 4,84 | 5,1 |

Fattningar med Spanner-profil för inner-Spanner-skrivar

| | A Ref. (mm) |
|----|-------------|
| 4 | 1,52 |
| 6 | 2,41 |
| 8 | 2,79 |
| 10 | 3,30 |

Omvandling av momentvärden

| Omräkningsfaktorer | SI-enheter | | | Metrisk enheter | | USA/GB-enheter | | |
|--------------------|------------|---------|--------|-----------------|--------|----------------|---------|-----------|
| | cNm | dNm | Nm | cmkg | mkg | ft.lb | in.lb | in.oz |
| 1 cNm = | 1 | 0,1 | 0,01 | 0,1020 | 0,0010 | 0,0074 | 0,0885 | 1,4161 |
| 1 dNm = | 10 | 1 | 0,1 | 1,0197 | 0,0102 | 0,0738 | 0,8851 | 14,1612 |
| 1 Nm = | 100 | 10 | 1 | 10,1972 | 0,1020 | 0,7376 | 8,8508 | 141,6123 |
| 1 cmkg = | 9,8067 | 0,9807 | 0,0981 | 1 | 0,0100 | 0,0723 | 0,8680 | 13,8874 |
| 1 mkg = | 980,6650 | 98,0665 | 9,8067 | 100 | 1 | 7,2330 | 86,7964 | 1388,7422 |
| 1 ft.lb = | 135,5818 | 13,5581 | 1,3558 | 13,8255 | 0,1383 | 1 | 12 | 192 |
| 1 in.lb = | 11,2985 | 1,1298 | 0,1130 | 1,1521 | 0,0115 | 0,0833 | 1 | 16 |
| 1 in.oz = | 0,7062 | 0,0706 | 0,0071 | 0,0720 | 0,0007 | 0,0052 | 0,0625 | 1 |

Exempel 1
 1 Nm = 0,102 mkg
 17,4 Nm = 17,4 x 0,102 mkg
 17,4 Nm = 1,775 mkg

Exempel 2
 1 mkg = 9,8067 Nm
 12,5 mkg = 12,5 x 9,8067 Nm
 12,5 mkg = 122,58 Nm

Omvandling från Nm till mkg 1 Nm = 0,10197 mkg

| Nm | 0 | 1 | 2 | 3 | 4 | 5 | 6 | 7 | 8 | 9 |
|-----|-------|-------|-------|-------|-------|-------|-------|-------|-------|-------|
| 0 | 0,00 | 0,10 | 0,20 | 0,31 | 0,41 | 0,51 | 0,61 | 0,71 | 0,82 | 0,92 |
| 10 | 1,02 | 1,12 | 1,22 | 1,33 | 1,43 | 1,53 | 1,63 | 1,73 | 1,84 | 1,94 |
| 20 | 2,04 | 2,14 | 2,24 | 2,35 | 2,45 | 2,55 | 2,65 | 2,75 | 2,86 | 2,96 |
| 30 | 3,06 | 3,16 | 3,26 | 3,37 | 3,47 | 3,57 | 3,67 | 3,77 | 3,87 | 3,98 |
| 40 | 4,08 | 4,18 | 4,28 | 4,38 | 4,49 | 4,59 | 4,69 | 4,79 | 4,89 | 5,00 |
| 50 | 5,10 | 5,20 | 5,30 | 5,40 | 5,51 | 5,61 | 5,71 | 5,81 | 5,91 | 6,02 |
| 60 | 6,12 | 6,22 | 6,32 | 6,42 | 6,53 | 6,63 | 6,73 | 6,83 | 6,93 | 7,04 |
| 70 | 7,14 | 7,24 | 7,34 | 7,44 | 7,55 | 7,65 | 7,75 | 7,85 | 7,95 | 8,06 |
| 80 | 8,16 | 8,26 | 8,36 | 8,46 | 8,57 | 8,67 | 8,77 | 8,87 | 8,97 | 9,08 |
| 90 | 9,18 | 9,28 | 9,38 | 9,48 | 9,59 | 9,69 | 9,79 | 9,89 | 9,99 | 10,10 |
| 100 | 10,20 | 10,30 | 10,40 | 10,50 | 10,60 | 10,71 | 10,81 | 10,91 | 11,01 | 11,11 |

Omvandling från mkg till Nm 1 mkg = 9,80665 Nm

| mkg | 0 | 1 | 2 | 3 | 4 | 5 | 6 | 7 | 8 | 9 |
|-----|--------|--------|---------|---------|---------|---------|---------|---------|---------|---------|
| 0 | 0,00 | 9,81 | 19,61 | 29,42 | 39,23 | 49,03 | 58,84 | 68,65 | 78,45 | 88,26 |
| 10 | 98,07 | 107,87 | 117,68 | 127,49 | 137,29 | 147,10 | 156,91 | 166,71 | 176,52 | 186,33 |
| 20 | 196,13 | 205,94 | 215,75 | 225,55 | 235,36 | 245,17 | 254,97 | 264,78 | 274,59 | 284,39 |
| 30 | 294,20 | 304,01 | 313,81 | 323,62 | 333,43 | 343,23 | 353,04 | 362,85 | 372,65 | 382,46 |
| 40 | 392,27 | 402,07 | 411,88 | 421,69 | 431,49 | 441,30 | 451,11 | 460,91 | 470,72 | 480,53 |
| 50 | 490,33 | 500,14 | 509,95 | 519,75 | 529,56 | 539,37 | 549,17 | 558,98 | 568,79 | 578,59 |
| 60 | 588,40 | 598,21 | 608,01 | 617,82 | 627,63 | 637,43 | 647,24 | 657,05 | 666,85 | 676,66 |
| 70 | 686,47 | 696,27 | 706,08 | 715,89 | 725,69 | 735,50 | 745,31 | 755,11 | 764,92 | 774,73 |
| 80 | 784,53 | 794,34 | 804,15 | 813,95 | 823,76 | 833,57 | 843,37 | 853,18 | 862,99 | 872,79 |
| 90 | 882,60 | 892,41 | 902,21 | 912,02 | 921,83 | 931,63 | 941,44 | 951,25 | 961,05 | 970,86 |
| 100 | 980,67 | 990,47 | 1000,28 | 1010,08 | 1019,89 | 1029,70 | 1039,50 | 1049,31 | 1059,12 | 1068,92 |

Omvandling från Nm till ft.lb 1 Nm = 0,73756 ft.lb

| Nm | 0 | 1 | 2 | 3 | 4 | 5 | 6 | 7 | 8 | 9 |
|-----|-------|-------|-------|-------|-------|-------|-------|-------|-------|-------|
| 0 | 0,00 | 0,74 | 1,48 | 2,21 | 2,95 | 3,69 | 4,43 | 5,16 | 5,90 | 6,64 |
| 10 | 7,38 | 8,11 | 8,85 | 9,59 | 10,33 | 11,06 | 11,80 | 12,54 | 13,28 | 14,01 |
| 20 | 14,75 | 15,49 | 16,23 | 16,96 | 17,70 | 18,44 | 19,18 | 19,91 | 20,65 | 21,39 |
| 30 | 22,13 | 22,86 | 23,60 | 24,34 | 25,08 | 25,81 | 26,55 | 27,29 | 28,03 | 28,76 |
| 40 | 29,50 | 30,24 | 30,98 | 31,72 | 32,45 | 33,19 | 33,93 | 34,67 | 35,40 | 36,14 |
| 50 | 36,88 | 37,62 | 38,35 | 39,09 | 39,83 | 40,57 | 41,30 | 42,04 | 42,78 | 43,52 |
| 60 | 44,25 | 44,99 | 45,73 | 46,47 | 47,20 | 47,94 | 48,68 | 49,42 | 50,15 | 50,89 |
| 70 | 51,63 | 52,37 | 53,10 | 53,84 | 54,58 | 55,32 | 56,05 | 56,79 | 57,53 | 58,27 |
| 80 | 59,00 | 59,74 | 60,48 | 61,22 | 61,96 | 62,69 | 63,43 | 64,17 | 64,91 | 65,64 |
| 90 | 66,38 | 67,12 | 67,86 | 68,59 | 69,33 | 70,07 | 70,81 | 71,54 | 72,28 | 73,02 |
| 100 | 73,76 | 74,49 | 75,23 | 75,97 | 76,71 | 77,44 | 78,18 | 78,92 | 79,66 | 80,39 |

Omvandling från ft.lb till Nm 1 ft.lb = 1,35581 Nm

| ft.lb | 0 | 1 | 2 | 3 | 4 | 5 | 6 | 7 | 8 | 9 |
|-------|--------|--------|--------|--------|--------|--------|--------|--------|--------|--------|
| 0 | 0,00 | 1,36 | 2,71 | 4,07 | 5,42 | 6,78 | 8,13 | 9,49 | 10,85 | 12,20 |
| 10 | 13,56 | 14,91 | 16,27 | 17,63 | 18,98 | 20,34 | 21,69 | 23,05 | 24,40 | 25,76 |
| 20 | 27,12 | 28,47 | 29,83 | 31,18 | 32,54 | 33,90 | 35,25 | 36,61 | 37,96 | 39,32 |
| 30 | 40,67 | 42,03 | 43,39 | 44,74 | 46,10 | 47,45 | 48,81 | 50,16 | 51,52 | 52,88 |
| 40 | 54,23 | 55,59 | 56,94 | 58,30 | 59,66 | 61,01 | 62,37 | 63,72 | 65,08 | 66,43 |
| 50 | 67,79 | 69,15 | 70,50 | 71,86 | 73,21 | 74,57 | 75,93 | 77,28 | 78,64 | 79,99 |
| 60 | 81,35 | 82,70 | 84,06 | 85,42 | 86,77 | 88,13 | 89,48 | 90,84 | 92,20 | 93,55 |
| 70 | 94,91 | 96,26 | 97,62 | 98,97 | 100,33 | 101,69 | 103,04 | 104,40 | 105,75 | 107,11 |
| 80 | 108,46 | 109,82 | 111,18 | 112,53 | 113,89 | 115,24 | 116,60 | 117,96 | 119,31 | 120,67 |
| 90 | 122,02 | 123,38 | 124,73 | 126,09 | 127,45 | 128,80 | 130,16 | 131,51 | 132,87 | 134,23 |
| 100 | 135,58 | 136,94 | 138,29 | 139,65 | 141,00 | 142,36 | 143,72 | 145,07 | 146,43 | 147,78 |

Omvandling från Nm till in.lb 1 Nm = 8,85077 in.lb

| Nm | 0 | 1 | 2 | 3 | 4 | 5 | 6 | 7 | 8 | 9 |
|-----|--------|--------|--------|--------|--------|--------|--------|--------|--------|--------|
| 0 | 0,00 | 8,85 | 17,70 | 26,55 | 35,40 | 44,25 | 53,10 | 61,96 | 70,81 | 79,66 |
| 10 | 88,51 | 97,36 | 106,21 | 115,06 | 123,91 | 132,76 | 141,61 | 150,46 | 159,31 | 168,16 |
| 20 | 177,02 | 185,87 | 194,72 | 203,57 | 212,42 | 221,27 | 230,12 | 238,97 | 247,82 | 256,67 |
| 30 | 265,52 | 274,37 | 283,22 | 292,08 | 300,93 | 309,78 | 318,63 | 327,48 | 336,33 | 345,18 |
| 40 | 354,03 | 362,88 | 371,73 | 380,58 | 389,43 | 398,28 | 407,14 | 415,99 | 424,84 | 433,69 |
| 50 | 442,54 | 451,39 | 460,24 | 469,09 | 477,94 | 486,79 | 495,64 | 504,49 | 513,34 | 522,20 |
| 60 | 531,05 | 539,90 | 548,75 | 557,60 | 566,45 | 575,30 | 584,15 | 593,00 | 601,85 | 610,70 |
| 70 | 619,55 | 628,40 | 637,26 | 646,11 | 654,96 | 663,81 | 672,66 | 681,51 | 690,36 | 699,21 |
| 80 | 708,06 | 716,91 | 725,76 | 734,61 | 743,46 | 752,32 | 761,17 | 770,02 | 778,87 | 787,72 |
| 90 | 796,57 | 805,42 | 814,27 | 823,12 | 831,97 | 840,82 | 849,67 | 858,52 | 867,38 | 876,23 |
| 100 | 885,08 | 893,93 | 902,78 | 911,63 | 920,48 | 929,33 | 938,18 | 947,03 | 955,88 | 964,73 |

Omvandling från in.lb till Nm 1 in.lb = 0,11298 Nm

| in.lb | 0 | 1 | 2 | 3 | 4 | 5 | 6 | 7 | 8 | 9 |
|-------|-------|-------|-------|-------|-------|-------|-------|-------|-------|-------|
| 0 | 0,00 | 0,11 | 0,23 | 0,34 | 0,45 | 0,56 | 0,68 | 0,79 | 0,90 | 1,02 |
| 10 | 1,13 | 1,24 | 1,36 | 1,47 | 1,58 | 1,69 | 1,81 | 1,92 | 2,03 | 2,15 |
| 20 | 2,26 | 2,37 | 2,49 | 2,60 | 2,71 | 2,82 | 2,94 | 3,05 | 3,16 | 3,28 |
| 30 | 3,39 | 3,50 | 3,62 | 3,73 | 3,84 | 3,95 | 4,07 | 4,18 | 4,29 | 4,41 |
| 40 | 4,52 | 4,63 | 4,75 | 4,86 | 4,97 | 5,08 | 5,20 | 5,31 | 5,42 | 5,54 |
| 50 | 5,65 | 5,76 | 5,87 | 5,99 | 6,10 | 6,21 | 6,33 | 6,44 | 6,55 | 6,67 |
| 60 | 6,78 | 6,89 | 7,00 | 7,12 | 7,23 | 7,34 | 7,46 | 7,57 | 7,68 | 7,80 |
| 70 | 7,91 | 8,02 | 8,13 | 8,25 | 8,36 | 8,47 | 8,59 | 8,70 | 8,81 | 8,93 |
| 80 | 9,04 | 9,15 | 9,26 | 9,38 | 9,49 | 9,60 | 9,72 | 9,83 | 9,94 | 10,06 |
| 90 | 10,17 | 10,28 | 10,39 | 10,51 | 10,62 | 10,73 | 10,85 | 10,96 | 11,07 | 11,19 |
| 100 | 11,30 | 11,41 | 11,52 | 11,64 | 11,75 | 11,86 | 11,98 | 12,09 | 12,20 | 12,31 |

Omvandling tum/mm

| tum | | 0 | 1 | 2 | 3 | 4 | 5 | 6 | 7 | 8 | 9 |
|-----------------|----------|--------|--------|--------|---------|---------|---------|---------|---------|---------|---------|
| | | | 25.400 | 50.800 | 76.200 | 101.600 | 127.000 | 152.400 | 177.800 | 203.200 | 228.600 |
| $\frac{1}{64}$ | 0.015625 | 0.397 | 25.797 | 51.197 | 76.597 | 101.997 | 127.397 | 152.797 | 178.197 | 203.597 | 228.997 |
| $\frac{1}{32}$ | 0.03125 | 0.794 | 26.194 | 51.594 | 76.994 | 102.394 | 127.794 | 153.194 | 178.594 | 203.994 | 229.394 |
| $\frac{3}{64}$ | 0.046875 | 1.191 | 26.591 | 51.991 | 77.391 | 102.791 | 128.191 | 153.591 | 178.991 | 204.391 | 229.791 |
| $\frac{1}{16}$ | 0.0625 | 1.588 | 26.988 | 52.388 | 77.788 | 103.188 | 128.588 | 153.988 | 179.388 | 204.788 | 230.188 |
| $\frac{5}{64}$ | 0.078125 | 1.984 | 27.384 | 52.784 | 78.184 | 103.584 | 128.984 | 154.384 | 179.784 | 205.184 | 230.584 |
| $\frac{3}{32}$ | 0.09375 | 2.381 | 27.781 | 53.181 | 78.581 | 103.981 | 129.381 | 154.781 | 180.181 | 205.581 | 230.981 |
| $\frac{7}{64}$ | 0.109375 | 2.778 | 28.178 | 53.578 | 78.978 | 104.378 | 129.778 | 155.178 | 180.578 | 205.978 | 231.378 |
| $\frac{1}{8}$ | 0.125 | 3.175 | 28.575 | 53.975 | 79.375 | 104.775 | 130.175 | 155.575 | 180.975 | 206.375 | 231.775 |
| $\frac{9}{64}$ | 0.140625 | 3.572 | 28.972 | 54.372 | 79.772 | 105.172 | 130.572 | 155.972 | 181.372 | 206.772 | 232.172 |
| $\frac{5}{32}$ | 0.15625 | 3.969 | 29.369 | 54.769 | 80.169 | 105.569 | 130.969 | 156.369 | 181.769 | 207.169 | 232.569 |
| $\frac{11}{64}$ | 0.171875 | 4.366 | 29.766 | 55.166 | 80.566 | 105.966 | 131.366 | 156.766 | 182.166 | 207.566 | 232.966 |
| $\frac{3}{16}$ | 0.1875 | 4.762 | 30.162 | 55.562 | 80.962 | 106.362 | 131.762 | 157.162 | 182.562 | 207.962 | 233.362 |
| $\frac{13}{64}$ | 0.203125 | 5.159 | 30.559 | 55.959 | 81.359 | 106.759 | 132.159 | 157.559 | 182.959 | 208.359 | 233.759 |
| $\frac{7}{32}$ | 0.21875 | 5.556 | 30.956 | 56.356 | 81.756 | 107.156 | 132.556 | 157.956 | 183.356 | 208.756 | 234.156 |
| $\frac{15}{64}$ | 0.234375 | 5.953 | 31.353 | 56.753 | 82.153 | 107.553 | 132.953 | 158.353 | 183.753 | 209.153 | 234.553 |
| $\frac{1}{4}$ | 0.25 | 6.350 | 31.750 | 57.150 | 82.550 | 107.950 | 133.350 | 158.750 | 184.150 | 209.550 | 234.950 |
| $\frac{17}{64}$ | 0.265625 | 6.747 | 32.147 | 57.547 | 82.947 | 108.347 | 133.747 | 159.147 | 184.547 | 209.947 | 235.347 |
| $\frac{9}{32}$ | 0.28125 | 7.144 | 32.544 | 57.944 | 83.344 | 108.744 | 134.144 | 159.544 | 184.944 | 210.344 | 235.744 |
| $\frac{19}{64}$ | 0.296875 | 7.541 | 32.941 | 58.341 | 83.741 | 109.141 | 134.541 | 159.941 | 185.341 | 210.741 | 236.141 |
| $\frac{5}{16}$ | 0.3125 | 7.938 | 33.338 | 58.738 | 84.138 | 109.538 | 134.938 | 160.338 | 185.738 | 211.138 | 236.538 |
| $\frac{21}{64}$ | 0.328125 | 8.334 | 33.734 | 59.134 | 84.534 | 109.934 | 135.334 | 160.734 | 186.134 | 211.534 | 236.934 |
| $\frac{11}{32}$ | 0.34375 | 8.731 | 34.131 | 59.531 | 84.931 | 110.331 | 135.731 | 161.131 | 186.531 | 211.931 | 237.331 |
| $\frac{23}{64}$ | 0.359375 | 9.128 | 34.528 | 59.928 | 85.328 | 110.728 | 136.128 | 161.528 | 186.928 | 212.328 | 237.728 |
| $\frac{3}{8}$ | 0.375 | 9.525 | 34.925 | 60.325 | 85.725 | 111.125 | 136.525 | 161.925 | 187.325 | 212.725 | 238.125 |
| $\frac{25}{64}$ | 0.390625 | 9.922 | 35.322 | 60.722 | 86.122 | 111.522 | 136.922 | 162.322 | 187.722 | 213.122 | 238.522 |
| $\frac{13}{32}$ | 0.40625 | 10.319 | 35.719 | 61.119 | 86.519 | 111.919 | 137.319 | 162.719 | 188.119 | 213.519 | 238.919 |
| $\frac{27}{64}$ | 0.421875 | 10.716 | 36.116 | 61.516 | 86.916 | 112.316 | 137.716 | 163.116 | 188.516 | 213.916 | 239.316 |
| $\frac{7}{16}$ | 0.4375 | 11.112 | 36.512 | 61.912 | 87.312 | 112.712 | 138.112 | 163.512 | 188.912 | 214.312 | 239.712 |
| $\frac{29}{64}$ | 0.453125 | 11.509 | 36.909 | 62.309 | 87.709 | 113.109 | 138.509 | 163.909 | 189.309 | 214.709 | 240.109 |
| $\frac{15}{32}$ | 0.46875 | 11.906 | 37.306 | 62.706 | 88.106 | 113.506 | 138.906 | 164.306 | 189.706 | 215.106 | 240.506 |
| $\frac{31}{64}$ | 0.484375 | 12.303 | 37.703 | 63.103 | 88.503 | 113.903 | 139.303 | 164.703 | 190.103 | 215.503 | 240.903 |
| $\frac{1}{2}$ | 0.5 | 12.700 | 38.100 | 63.500 | 88.900 | 114.300 | 139.700 | 165.100 | 190.500 | 215.900 | 241.300 |
| $\frac{33}{64}$ | 0.515625 | 13.097 | 38.497 | 63.897 | 89.297 | 114.697 | 140.097 | 165.497 | 190.897 | 216.297 | 241.697 |
| $\frac{17}{32}$ | 0.53125 | 13.494 | 38.894 | 64.294 | 89.694 | 115.094 | 140.494 | 165.894 | 191.294 | 216.694 | 242.094 |
| $\frac{35}{64}$ | 0.546875 | 13.891 | 39.291 | 64.691 | 90.091 | 115.491 | 140.891 | 166.291 | 191.691 | 217.091 | 242.491 |
| $\frac{9}{16}$ | 0.5625 | 14.288 | 39.688 | 65.088 | 90.488 | 115.888 | 141.288 | 166.688 | 192.088 | 217.488 | 242.888 |
| $\frac{37}{64}$ | 0.578125 | 14.684 | 40.084 | 65.484 | 90.884 | 116.284 | 141.684 | 167.084 | 192.484 | 217.884 | 243.284 |
| $\frac{19}{32}$ | 0.59375 | 15.081 | 40.481 | 65.881 | 91.281 | 116.681 | 142.081 | 167.481 | 192.881 | 218.281 | 243.681 |
| $\frac{39}{64}$ | 0.609375 | 15.478 | 40.878 | 66.278 | 91.678 | 117.078 | 142.478 | 167.878 | 193.278 | 218.678 | 244.078 |
| $\frac{5}{8}$ | 0.625 | 15.875 | 41.275 | 66.675 | 92.075 | 117.475 | 142.875 | 168.275 | 193.675 | 219.075 | 244.475 |
| $\frac{41}{64}$ | 0.640625 | 16.272 | 41.672 | 67.072 | 92.472 | 117.872 | 143.272 | 168.672 | 194.072 | 219.472 | 244.872 |
| $\frac{21}{32}$ | 0.65625 | 16.669 | 42.069 | 67.469 | 92.869 | 118.269 | 143.669 | 169.069 | 194.469 | 219.869 | 245.269 |
| $\frac{43}{64}$ | 0.671875 | 17.066 | 42.466 | 67.866 | 93.266 | 118.666 | 144.066 | 169.466 | 194.866 | 220.266 | 245.666 |
| $\frac{11}{16}$ | 0.6875 | 17.462 | 42.862 | 68.262 | 93.662 | 119.062 | 144.462 | 169.862 | 195.262 | 220.662 | 246.062 |
| $\frac{45}{64}$ | 0.703125 | 17.859 | 43.259 | 68.659 | 94.059 | 119.459 | 144.859 | 170.259 | 195.659 | 221.059 | 246.459 |
| $\frac{23}{32}$ | 0.71875 | 18.256 | 43.656 | 69.056 | 94.456 | 119.856 | 145.256 | 170.656 | 196.056 | 221.456 | 246.856 |
| $\frac{47}{64}$ | 0.734375 | 18.653 | 44.053 | 69.453 | 94.853 | 120.253 | 145.653 | 171.053 | 196.453 | 221.853 | 247.253 |
| $\frac{3}{4}$ | 0.75 | 19.050 | 44.450 | 69.850 | 95.250 | 120.650 | 146.050 | 171.450 | 196.850 | 222.250 | 247.650 |
| $\frac{49}{64}$ | 0.765625 | 19.447 | 44.847 | 70.247 | 95.647 | 121.047 | 146.447 | 171.847 | 197.247 | 222.647 | 248.047 |
| $\frac{25}{32}$ | 0.78125 | 19.844 | 45.244 | 70.644 | 96.044 | 121.444 | 146.844 | 172.244 | 197.644 | 223.044 | 248.444 |
| $\frac{51}{64}$ | 0.796875 | 20.241 | 45.641 | 71.041 | 96.441 | 121.841 | 147.241 | 172.641 | 198.041 | 223.441 | 248.841 |
| $\frac{13}{16}$ | 0.8125 | 20.638 | 46.038 | 71.438 | 96.838 | 122.238 | 147.638 | 173.038 | 198.438 | 223.838 | 249.238 |
| $\frac{53}{64}$ | 0.828125 | 21.034 | 46.434 | 71.834 | 97.234 | 122.634 | 148.034 | 173.434 | 198.834 | 224.234 | 249.634 |
| $\frac{27}{32}$ | 0.84375 | 21.431 | 46.831 | 72.231 | 97.631 | 123.031 | 148.431 | 173.831 | 199.231 | 224.631 | 250.031 |
| $\frac{55}{64}$ | 0.859375 | 21.828 | 47.228 | 72.628 | 98.028 | 123.428 | 148.828 | 174.228 | 199.628 | 225.028 | 250.428 |
| $\frac{7}{8}$ | 0.875 | 22.225 | 47.625 | 73.025 | 98.425 | 123.825 | 149.225 | 174.625 | 200.025 | 225.425 | 250.825 |
| $\frac{57}{64}$ | 0.890625 | 22.622 | 48.022 | 73.422 | 98.822 | 124.222 | 149.622 | 175.022 | 200.422 | 225.822 | 251.222 |
| $\frac{29}{32}$ | 0.90625 | 23.019 | 48.419 | 73.819 | 99.219 | 124.619 | 150.019 | 175.419 | 200.819 | 226.219 | 251.619 |
| $\frac{59}{64}$ | 0.921875 | 23.416 | 48.816 | 74.216 | 99.616 | 125.016 | 150.416 | 175.816 | 201.216 | 226.616 | 252.016 |
| $\frac{15}{16}$ | 0.9375 | 23.812 | 49.212 | 74.612 | 100.012 | 125.412 | 150.812 | 176.212 | 201.612 | 227.012 | 252.412 |
| $\frac{61}{64}$ | 0.953125 | 24.209 | 49.609 | 75.009 | 100.409 | 125.809 | 151.209 | 176.609 | 202.009 | 227.409 | 252.809 |
| $\frac{31}{32}$ | 0.96875 | 24.606 | 50.006 | 75.406 | 100.806 | 126.206 | 151.606 | 177.006 | 202.406 | 227.806 | 253.206 |
| $\frac{63}{64}$ | 0.984375 | 25.003 | 50.403 | 75.803 | 101.203 | 126.603 | 152.003 | 177.403 | 202.803 | 228.203 | 253.603 |

Enheter i mm

Index efter kodnummer

| Kodnr | Sida | Kodnr | Sida | Kodnr | Sida | Kodnr | Sida |
|---------------|------|---------------|------|---------------|------|---------------|------|
| 05 000005 001 | 420 | 05 002943 001 | 255 | 05 003091 001 | 130 | 05 003462 001 | 84 |
| 05 000010 001 | 420 | 05 002946 001 | 255 | 05 003092 001 | 130 | 05 003463 001 | 84 |
| 05 000015 001 | 420 | 05 002948 001 | 255 | 05 003093 001 | 130 | 05 003499 001 | 102 |
| 05 000020 001 | 420 | 05 002950 001 | 255 | 05 003094 001 | 130 | 05 003500 001 | 98 |
| 05 000025 001 | 420 | 05 002960 001 | 255 | 05 003180 001 | 131 | 05 003501 001 | 102 |
| 05 000030 001 | 420 | 05 002966 001 | 255 | 05 003181 001 | 132 | 05 003502 001 | 102 |
| 05 000035 001 | 420 | 05 002968 001 | 255 | 05 003185 001 | 129 | 05 003503 001 | 102 |
| 05 000105 001 | 421 | 05 002970 001 | 255 | 05 003210 001 | 254 | 05 003504 001 | 102 |
| 05 000110 001 | 421 | 05 002973 001 | 255 | 05 003320 001 | 109 | 05 003505 001 | 102 |
| 05 000115 001 | 421 | 05 002976 001 | 255 | 05 003321 001 | 109 | 05 003506 001 | 102 |
| 05 000120 001 | 421 | 05 002980 001 | 255 | 05 003322 001 | 109 | 05 003507 001 | 102 |
| 05 000125 001 | 421 | 05 002990 001 | 253 | 05 003330 001 | 108 | 05 003508 001 | 102 |
| 05 000130 001 | 421 | 05 003010 001 | 102 | 05 003331 001 | 108 | 05 003509 001 | 102 |
| 05 000135 001 | 421 | 05 003030 001 | 130 | 05 003332 001 | 108 | 05 003510 001 | 102 |
| 05 000205 001 | 420 | 05 003031 001 | 130 | 05 003333 001 | 108 | 05 003511 001 | 102 |
| 05 000210 001 | 420 | 05 003032 001 | 130 | 05 003334 001 | 108 | 05 003512 001 | 102 |
| 05 000215 001 | 420 | 05 003033 001 | 130 | 05 003335 001 | 108 | 05 003513 001 | 102 |
| 05 000220 001 | 420 | 05 003034 001 | 130 | 05 003336 001 | 108 | 05 003514 001 | 102 |
| 05 000225 001 | 420 | 05 003035 001 | 130 | 05 003337 001 | 108 | 05 003515 001 | 102 |
| 05 000230 001 | 420 | 05 003036 001 | 130 | 05 003338 001 | 108 | 05 003516 001 | 102 |
| 05 000235 001 | 420 | 05 003037 001 | 130 | 05 003339 001 | 108 | 05 003517 001 | 102 |
| 05 000305 001 | 420 | 05 003038 001 | 130 | 05 003340 001 | 108 | 05 003518 001 | 102 |
| 05 000310 001 | 420 | 05 003039 001 | 130 | 05 003341 001 | 108 | 05 003519 001 | 102 |
| 05 000315 001 | 420 | 05 003040 001 | 130 | 05 003342 001 | 108 | 05 003520 001 | 102 |
| 05 000320 001 | 420 | 05 003041 001 | 130 | 05 003345 001 | 109 | 05 003521 001 | 102 |
| 05 000325 001 | 420 | 05 003042 001 | 130 | 05 003350 001 | 109 | 05 003522 001 | 102 |
| 05 000330 001 | 420 | 05 003043 001 | 130 | 05 003351 001 | 109 | 05 003523 001 | 102 |
| 05 000335 001 | 420 | 05 003044 001 | 130 | 05 003352 001 | 109 | 05 003524 001 | 110 |
| 05 000405 001 | 421 | 05 003050 001 | 130 | 05 003353 001 | 109 | 05 003525 001 | 110 |
| 05 000410 001 | 421 | 05 003051 001 | 130 | 05 003354 001 | 109 | 05 003526 001 | 110 |
| 05 000415 001 | 421 | 05 003052 001 | 130 | 05 003355 001 | 109 | 05 003527 001 | 111 |
| 05 000420 001 | 421 | 05 003054 001 | 130 | 05 003360 001 | 106 | 05 003528 001 | 110 |
| 05 000425 001 | 421 | 05 003056 001 | 130 | 05 003361 001 | 106 | 05 003529 001 | 111 |
| 05 000430 001 | 421 | 05 003059 001 | 128 | 05 003362 001 | 106 | 05 003530 001 | 110 |
| 05 000435 001 | 421 | 05 003060 001 | 128 | 05 003363 001 | 106 | 05 003531 001 | 109 |
| 05 000505 001 | 420 | 05 003061 001 | 128 | 05 003364 001 | 106 | 05 003533 001 | 96 |
| 05 000510 001 | 420 | 05 003062 001 | 128 | 05 003365 001 | 106 | 05 003535 001 | 97 |
| 05 000515 001 | 420 | 05 003063 001 | 128 | 05 003366 001 | 106 | 05 003536 001 | 112 |
| 05 000520 001 | 420 | 05 003064 001 | 128 | 05 003367 001 | 106 | 05 003550 001 | 115 |
| 05 000525 001 | 420 | 05 003065 001 | 128 | 05 003368 001 | 106 | 05 003551 001 | 122 |
| 05 000530 001 | 420 | 05 003066 001 | 128 | 05 003369 001 | 106 | 05 003552 001 | 122 |
| 05 000535 001 | 420 | 05 003067 001 | 128 | 05 003370 001 | 106 | 05 003553 001 | 122 |
| 05 000605 001 | 421 | 05 003068 001 | 128 | 05 003371 001 | 106 | 05 003554 001 | 122 |
| 05 000610 001 | 421 | 05 003069 001 | 128 | 05 003372 001 | 106 | 05 003555 001 | 122 |
| 05 000615 001 | 421 | 05 003070 001 | 128 | 05 003375 001 | 107 | 05 003556 001 | 122 |
| 05 000620 001 | 421 | 05 003071 001 | 128 | 05 003380 001 | 108 | 05 003557 001 | 122 |
| 05 000625 001 | 421 | 05 003072 001 | 128 | 05 003381 001 | 108 | 05 003558 001 | 122 |
| 05 000630 001 | 421 | 05 003073 001 | 128 | 05 003382 001 | 108 | 05 003559 001 | 122 |
| 05 000635 001 | 421 | 05 003074 001 | 128 | 05 003383 001 | 108 | 05 003560 001 | 122 |
| 05 002900 001 | 254 | 05 003075 001 | 128 | 05 003384 001 | 108 | 05 003561 001 | 122 |
| 05 002901 001 | 251 | 05 003080 001 | 130 | 05 003385 001 | 108 | 05 003562 001 | 122 |
| 05 002910 001 | 255 | 05 003081 001 | 130 | 05 003386 001 | 108 | 05 003563 001 | 122 |
| 05 002913 001 | 255 | 05 003082 001 | 130 | 05 003387 001 | 108 | 05 003564 001 | 122 |
| 05 002920 001 | 255 | 05 003083 001 | 130 | 05 003388 001 | 108 | 05 003565 001 | 122 |
| 05 002923 001 | 255 | 05 003084 001 | 130 | 05 003389 001 | 108 | 05 003566 001 | 122 |
| 05 002926 001 | 255 | 05 003085 001 | 130 | 05 003390 001 | 106 | 05 003567 001 | 122 |
| 05 002930 001 | 255 | 05 003086 001 | 130 | 05 003391 001 | 106 | 05 003568 001 | 122 |
| 05 002933 001 | 255 | 05 003087 001 | 130 | 05 003392 001 | 106 | 05 003569 001 | 122 |
| 05 002936 001 | 255 | 05 003088 001 | 130 | 05 003393 001 | 106 | 05 003570 001 | 122 |
| 05 002938 001 | 255 | 05 003089 001 | 130 | 05 003460 001 | 84 | 05 003571 001 | 122 |
| 05 002940 001 | 255 | 05 003090 001 | 130 | 05 003461 001 | 84 | 05 003572 001 | 122 |

| Kodnr | Sida | Kodnr | Sida | Kodnr | Sida | Kodnr | Sida |
|-----------|---------|-----------|---------|-----------|---------|-----------|---------|
| 05 003573 | 001 122 | 05 003643 | 001 154 | 05 003785 | 001 121 | 05 004017 | 001 99 |
| 05 003574 | 001 122 | 05 003645 | 001 137 | 05 003793 | 001 173 | 05 004018 | 001 100 |
| 05 003575 | 001 122 | 05 003647 | 001 138 | 05 003820 | 001 152 | 05 004019 | 001 95 |
| 05 003576 | 001 122 | 05 003660 | 001 172 | 05 003821 | 001 152 | 05 004020 | 001 99 |
| 05 003577 | 001 122 | 05 003665 | 001 173 | 05 003822 | 001 152 | 05 004021 | 001 101 |
| 05 003578 | 001 122 | 05 003666 | 001 173 | 05 003823 | 001 152 | 05 004033 | 001 119 |
| 05 003579 | 001 122 | 05 003667 | 001 173 | 05 003824 | 001 152 | 05 004034 | 001 121 |
| 05 003580 | 001 122 | 05 003668 | 001 173 | 05 003825 | 001 152 | 05 004046 | 001 113 |
| 05 003581 | 001 134 | 05 003669 | 001 173 | 05 003826 | 001 152 | 05 004047 | 001 118 |
| 05 003582 | 001 134 | 05 003670 | 001 173 | 05 003827 | 001 152 | 05 004048 | 001 120 |
| 05 003583 | 001 134 | 05 003675 | 001 173 | 05 003828 | 001 152 | 05 004049 | 001 113 |
| 05 003584 | 001 134 | 05 003684 | 001 173 | 05 003829 | 001 152 | 05 004050 | 001 119 |
| 05 003585 | 001 134 | 05 003685 | 001 173 | 05 003830 | 001 150 | 05 004051 | 001 121 |
| 05 003590 | 001 134 | 05 003690 | 001 173 | 05 003831 | 001 150 | 05 004063 | 001 141 |
| 05 003591 | 001 133 | 05 003692 | 001 160 | 05 003832 | 001 150 | 05 004064 | 001 142 |
| 05 003592 | 001 133 | 05 003695 | 001 161 | 05 003833 | 001 150 | 05 004076 | 001 136 |
| 05 003594 | 001 114 | 05 003696 | 001 161 | 05 003834 | 001 150 | 05 004077 | 001 140 |
| 05 003596 | 001 114 | 05 003697 | 001 161 | 05 003835 | 001 150 | 05 004078 | 001 141 |
| 05 003600 | 001 138 | 05 003717 | 001 102 | 05 003836 | 001 150 | 05 004079 | 001 137 |
| 05 003601 | 001 145 | 05 003718 | 001 102 | 05 003837 | 001 150 | 05 004080 | 001 141 |
| 05 003602 | 001 145 | 05 003719 | 001 102 | 05 003838 | 001 150 | 05 004081 | 001 142 |
| 05 003603 | 001 145 | 05 003720 | 001 102 | 05 003840 | 001 152 | 05 004090 | 001 139 |
| 05 003604 | 001 145 | 05 003721 | 001 102 | 05 003841 | 001 152 | 05 004095 | 001 139 |
| 05 003605 | 001 145 | 05 003722 | 001 102 | 05 003842 | 001 152 | 05 004170 | 001 168 |
| 05 003606 | 001 145 | 05 003723 | 001 102 | 05 003843 | 001 152 | 05 004171 | 001 225 |
| 05 003607 | 001 145 | 05 003724 | 001 102 | 05 003844 | 001 152 | 05 004172 | 001 169 |
| 05 003608 | 001 145 | 05 003725 | 001 102 | 05 003845 | 001 152 | 05 004173 | 001 200 |
| 05 003609 | 001 145 | 05 003726 | 001 102 | 05 003850 | 001 150 | 05 004174 | 001 46 |
| 05 003610 | 001 145 | 05 003727 | 001 102 | 05 003851 | 001 150 | 05 004175 | 001 115 |
| 05 003611 | 001 145 | 05 003728 | 001 102 | 05 003852 | 001 150 | 05 004176 | 001 133 |
| 05 003612 | 001 145 | 05 003729 | 001 102 | 05 003853 | 001 150 | 05 004177 | 001 171 |
| 05 003613 | 001 145 | 05 003730 | 001 145 | 05 003854 | 001 150 | 05 004178 | 001 184 |
| 05 003614 | 001 145 | 05 003731 | 001 145 | 05 003855 | 001 150 | 05 004179 | 001 239 |
| 05 003615 | 001 145 | 05 003732 | 001 145 | 05 003856 | 001 150 | 05 004180 | 001 391 |
| 05 003616 | 001 145 | 05 003733 | 001 145 | 05 003857 | 001 150 | 05 004181 | 001 184 |
| 05 003617 | 001 145 | 05 003734 | 001 145 | 05 003858 | 001 150 | 05 004182 | 001 31 |
| 05 003618 | 001 145 | 05 003735 | 001 145 | 05 003880 | 001 103 | 05 004183 | 001 170 |
| 05 003619 | 001 145 | 05 003736 | 001 145 | 05 003881 | 001 108 | 05 004184 | 001 31 |
| 05 003620 | 001 145 | 05 003737 | 001 145 | 05 003882 | 001 107 | 05 004185 | 001 239 |
| 05 003621 | 001 145 | 05 003738 | 001 145 | 05 003883 | 001 103 | 05 004190 | 001 28 |
| 05 003622 | 001 145 | 05 003739 | 001 145 | 05 003884 | 001 104 | 05 004201 | 001 153 |
| 05 003623 | 001 145 | 05 003740 | 001 123 | 05 003890 | 001 111 | 05 004202 | 001 151 |
| 05 003624 | 001 145 | 05 003741 | 001 123 | 05 003891 | 001 111 | 05 004203 | 001 147 |
| 05 003625 | 001 145 | 05 003742 | 001 123 | 05 003892 | 001 161 | 05 004210 | 001 153 |
| 05 003626 | 001 145 | 05 003743 | 001 123 | 05 003893 | 001 162 | 05 004211 | 001 151 |
| 05 003627 | 001 145 | 05 003744 | 001 123 | 05 003970 | 001 124 | 05 004212 | 001 152 |
| 05 003628 | 001 145 | 05 003745 | 001 123 | 05 003971 | 001 131 | 05 004280 | 001 156 |
| 05 003629 | 001 145 | 05 003746 | 001 123 | 05 003972 | 001 129 | 05 004281 | 001 157 |
| 05 003630 | 001 145 | 05 003747 | 001 123 | 05 003973 | 001 125 | 05 004282 | 001 156 |
| 05 003631 | 001 145 | 05 003748 | 001 123 | 05 003974 | 001 132 | 05 004283 | 001 158 |
| 05 003632 | 001 145 | 05 003749 | 001 123 | 05 003980 | 001 135 | 05 004284 | 001 159 |
| 05 003633 | 001 145 | 05 003750 | 001 123 | 05 003981 | 001 135 | 05 004285 | 001 159 |
| 05 003634 | 001 145 | 05 003751 | 001 123 | 05 003982 | 001 89 | 05 004310 | 001 63 |
| 05 003635 | 001 145 | 05 003752 | 001 123 | 05 003990 | 001 78 | 05 004313 | 001 22 |
| 05 003636 | 001 155 | 05 003753 | 001 123 | 05 003991 | 001 66 | 05 004350 | 001 270 |
| 05 003637 | 001 155 | 05 003755 | 001 94 | 05 003995 | 001 146 | 05 004351 | 001 270 |
| 05 003638 | 001 154 | 05 003756 | 001 101 | 05 003996 | 001 153 | 05 004351 | 001 274 |
| 05 003639 | 001 155 | 05 003760 | 001 181 | 05 003997 | 001 150 | 05 004352 | 001 271 |
| 05 003640 | 001 155 | 05 003765 | 001 181 | 05 004003 | 001 100 | 05 004353 | 001 271 |
| 05 003641 | 001 155 | 05 003780 | 001 139 | 05 004004 | 001 101 | 05 004354 | 001 271 |
| 05 003642 | 001 154 | 05 003781 | 001 140 | 05 004016 | 001 95 | 05 004355 | 001 272 |

Index efter kodnummer

| Kodnr | Sida | Kodnr | Sida | Kodnr | Sida | Kodnr | Sida |
|---------------|------|---------------|------|---------------|------|---------------|------|
| 05 004356 001 | 272 | 05 004780 001 | 61 | 05 005325 001 | 62 | 05 006148 001 | 63 |
| 05 004357 001 | 271 | 05 004781 001 | 61 | 05 005330 001 | 62 | 05 006150 001 | 59 |
| 05 004500 001 | 105 | 05 004782 001 | 61 | 05 005335 001 | 62 | 05 006152 001 | 59 |
| 05 004501 001 | 105 | 05 004783 001 | 61 | 05 005340 001 | 62 | 05 006153 001 | 59 |
| 05 004502 001 | 105 | 05 004784 001 | 61 | 05 005400 001 | 104 | 05 006154 001 | 59 |
| 05 004503 001 | 105 | 05 004830 001 | 144 | 05 005410 001 | 106 | 05 006156 001 | 59 |
| 05 004504 001 | 105 | 05 004831 001 | 144 | 05 005420 001 | 104 | 05 006158 001 | 59 |
| 05 004505 001 | 105 | 05 004832 001 | 144 | 05 005430 001 | 125 | 05 006159 001 | 59 |
| 05 004506 001 | 105 | 05 004833 001 | 144 | 05 005440 001 | 127 | 05 006160 001 | 59 |
| 05 004507 001 | 105 | 05 004834 001 | 144 | 05 005450 001 | 126 | 05 006162 001 | 59 |
| 05 004508 001 | 105 | 05 004835 001 | 144 | 05 005451 001 | 123 | 05 006163 001 | 59 |
| 05 004509 001 | 105 | 05 004836 001 | 144 | 05 005452 001 | 124 | 05 006164 001 | 59 |
| 05 004510 001 | 105 | 05 004837 001 | 144 | 05 005460 001 | 151 | 05 006165 001 | 59 |
| 05 004511 001 | 105 | 05 004838 001 | 144 | 05 005470 001 | 149 | 05 006166 001 | 59 |
| 05 004512 001 | 105 | 05 004839 001 | 144 | 05 005480 001 | 146 | 05 006168 001 | 59 |
| 05 004525 001 | 105 | 05 004840 001 | 144 | 05 005490 001 | 143 | 05 006169 001 | 61 |
| 05 004530 001 | 126 | 05 004841 001 | 144 | 05 005500 001 | 122 | 05 006170 001 | 61 |
| 05 004531 001 | 126 | 05 004900 001 | 88 | 05 005501 001 | 122 | 05 006172 001 | 61 |
| 05 004532 001 | 126 | 05 004901 001 | 88 | 05 005502 001 | 122 | 05 006174 001 | 61 |
| 05 004533 001 | 126 | 05 004902 001 | 88 | 05 005503 001 | 122 | 05 006176 001 | 61 |
| 05 004534 001 | 126 | 05 004903 001 | 88 | 05 005504 001 | 122 | 05 006177 001 | 61 |
| 05 004535 001 | 126 | 05 004920 001 | 88 | 05 005505 001 | 122 | 05 006178 001 | 61 |
| 05 004536 001 | 126 | 05 004921 001 | 88 | 05 005506 001 | 122 | 05 006179 001 | 61 |
| 05 004537 001 | 126 | 05 004922 001 | 88 | 05 005507 001 | 122 | 05 006181 001 | 61 |
| 05 004538 001 | 126 | 05 004923 001 | 88 | 05 005508 001 | 122 | 05 006182 001 | 61 |
| 05 004539 001 | 126 | 05 004924 001 | 88 | 05 005509 001 | 122 | 05 006183 001 | 61 |
| 05 004540 001 | 126 | 05 004925 001 | 88 | 05 005510 001 | 122 | 05 006184 001 | 61 |
| 05 004541 001 | 126 | 05 004930 001 | 87 | 05 005511 001 | 122 | 05 006190 001 | 60 |
| 05 004542 001 | 126 | 05 004940 001 | 88 | 05 005512 001 | 122 | 05 006191 001 | 60 |
| 05 004543 001 | 126 | 05 004941 001 | 88 | 05 005513 001 | 122 | 05 006380 001 | 60 |
| 05 004544 001 | 126 | 05 004942 001 | 88 | 05 005514 001 | 122 | 05 006381 001 | 60 |
| 05 004545 001 | 127 | 05 004950 001 | 88 | 05 005515 001 | 122 | 05 006440 001 | 58 |
| 05 004550 001 | 148 | 05 004951 001 | 88 | 05 005516 001 | 122 | 05 006441 001 | 58 |
| 05 004551 001 | 148 | 05 004952 001 | 88 | 05 005517 001 | 122 | 05 006442 001 | 58 |
| 05 004552 001 | 148 | 05 004953 001 | 88 | 05 005518 001 | 122 | 05 006450 001 | 59 |
| 05 004553 001 | 148 | 05 004954 001 | 88 | 05 005519 001 | 122 | 05 006451 001 | 59 |
| 05 004554 001 | 148 | 05 004955 001 | 88 | 05 005520 001 | 122 | 05 006455 001 | 60 |
| 05 004555 001 | 148 | 05 004956 001 | 88 | 05 005521 001 | 122 | 05 006456 001 | 60 |
| 05 004556 001 | 148 | 05 004957 001 | 88 | 05 005522 001 | 122 | 05 006460 001 | 60 |
| 05 004557 001 | 148 | 05 004958 001 | 88 | 05 005523 001 | 122 | 05 006461 001 | 60 |
| 05 004558 001 | 148 | 05 004959 001 | 88 | 05 005524 001 | 122 | 05 006465 001 | 61 |
| 05 004559 001 | 148 | 05 004960 001 | 88 | 05 005525 001 | 122 | 05 006466 001 | 61 |
| 05 004560 001 | 148 | 05 004961 001 | 88 | 05 005526 001 | 122 | 05 006470 001 | 65 |
| 05 004561 001 | 148 | 05 004962 001 | 88 | 05 005530 001 | 116 | 05 006480 001 | 64 |
| 05 004562 001 | 148 | 05 004963 001 | 88 | 05 005531 001 | 117 | 05 006500 001 | 79 |
| 05 004563 001 | 148 | 05 004964 001 | 89 | 05 005540 001 | 117 | 05 006501 001 | 79 |
| 05 004565 001 | 149 | 05 004965 001 | 89 | 05 005655 001 | 62 | 05 006502 001 | 79 |
| 05 004570 001 | 142 | 05 004966 001 | 87 | 05 006100 001 | 58 | 05 006503 001 | 79 |
| 05 004571 001 | 142 | 05 004970 001 | 86 | 05 006105 001 | 58 | 05 006504 001 | 79 |
| 05 004572 001 | 142 | 05 004980 001 | 91 | 05 006110 001 | 58 | 05 006505 001 | 79 |
| 05 004573 001 | 142 | 05 004981 001 | 91 | 05 006115 001 | 58 | 05 006506 001 | 80 |
| 05 004574 001 | 142 | 05 005080 001 | 388 | 05 006116 001 | 58 | 05 006507 001 | 80 |
| 05 004575 001 | 142 | 05 005081 001 | 388 | 05 006120 001 | 58 | 05 006508 001 | 80 |
| 05 004576 001 | 142 | 05 005090 001 | 388 | 05 006121 001 | 58 | 05 006509 001 | 80 |
| 05 004577 001 | 142 | 05 005091 001 | 388 | 05 006125 001 | 58 | 05 006510 001 | 80 |
| 05 004578 001 | 142 | 05 005120 001 | 86 | 05 006126 001 | 58 | 05 006511 001 | 80 |
| 05 004580 001 | 143 | 05 005300 001 | 62 | 05 006130 001 | 58 | 05 006512 001 | 80 |
| 05 004590 001 | 147 | 05 005305 001 | 62 | 05 006135 001 | 58 | 05 006513 001 | 80 |
| 05 004591 001 | 147 | 05 005310 001 | 62 | 05 006140 001 | 58 | 05 006514 001 | 81 |
| 05 004592 001 | 147 | 05 005315 001 | 62 | 05 006145 001 | 63 | 05 006515 001 | 81 |
| 05 004595 001 | 148 | 05 005320 001 | 62 | 05 006147 001 | 63 | 05 006516 001 | 81 |

| Kodnr | Sida | Kodnr | Sida | Kodnr | Sida | Kodnr | Sida | | | | |
|-----------|------|-------|-----------|-------|------|-----------|------|-----|-----------|-----|-----|
| 05 006517 | 001 | 81 | 05 006581 | 001 | 67 | 05 008710 | 001 | 13 | 05 009343 | 001 | 13 |
| 05 006518 | 001 | 83 | 05 006582 | 001 | 68 | 05 008712 | 001 | 13 | 05 017005 | 001 | 9 |
| 05 006519 | 001 | 83 | 05 006583 | 001 | 68 | 05 008715 | 001 | 13 | 05 017010 | 001 | 9 |
| 05 006520 | 001 | 83 | 05 006584 | 001 | 68 | 05 008720 | 001 | 13 | 05 017015 | 001 | 9 |
| 05 006521 | 001 | 83 | 05 006585 | 001 | 68 | 05 008723 | 001 | 13 | 05 017020 | 001 | 9 |
| 05 006522 | 001 | 83 | 05 006586 | 001 | 69 | 05 008725 | 001 | 13 | 05 017040 | 001 | 9 |
| 05 006523 | 001 | 80 | 05 006587 | 001 | 69 | 05 008730 | 001 | 13 | 05 017041 | 001 | 9 |
| 05 006524 | 001 | 80 | 05 006588 | 001 | 69 | 05 008735 | 001 | 13 | 05 017050 | 001 | 9 |
| 05 006525 | 001 | 80 | 05 006589 | 001 | 69 | 05 008740 | 001 | 13 | 05 017052 | 001 | 9 |
| 05 006526 | 001 | 81 | 05 006590 | 001 | 68 | 05 008750 | 001 | 13 | 05 017054 | 001 | 9 |
| 05 006527 | 001 | 81 | 05 006591 | 001 | 68 | 05 008751 | 001 | 13 | 05 017056 | 001 | 9 |
| 05 006528 | 001 | 81 | 05 006592 | 001 | 68 | 05 008752 | 001 | 13 | 05 018100 | 001 | 232 |
| 05 006529 | 001 | 81 | 05 006600 | 001 | 77 | 05 008753 | 001 | 13 | 05 018110 | 001 | 231 |
| 05 006530 | 001 | 82 | 05 006601 | 001 | 77 | 05 008840 | 001 | 19 | 05 018111 | 001 | 231 |
| 05 006531 | 001 | 82 | 05 006603 | 001 | 76 | 05 008841 | 001 | 19 | 05 018140 | 001 | 233 |
| 05 006532 | 001 | 82 | 05 006604 | 001 | 77 | 05 008842 | 001 | 19 | 05 018141 | 001 | 233 |
| 05 006533 | 001 | 82 | 05 006605 | 001 | 71 | 05 008843 | 001 | 19 | 05 018142 | 001 | 233 |
| 05 006534 | 001 | 82 | 05 006607 | 001 | 76 | 05 008844 | 001 | 19 | 05 018150 | 001 | 233 |
| 05 006535 | 001 | 82 | 05 006608 | 001 | 75 | 05 008850 | 001 | 20 | 05 018151 | 001 | 233 |
| 05 006536 | 001 | 82 | 05 006609 | 001 | 71 | 05 008851 | 001 | 20 | 05 018152 | 001 | 233 |
| 05 006537 | 001 | 82 | 05 006611 | 001 | 75 | 05 008852 | 001 | 20 | 05 018153 | 001 | 233 |
| 05 006538 | 001 | 82 | 05 006612 | 001 | 74 | 05 008853 | 001 | 20 | 05 018154 | 001 | 233 |
| 05 006539 | 001 | 82 | 05 006613 | 001 | 73 | 05 008854 | 001 | 20 | 05 018155 | 001 | 233 |
| 05 006540 | 001 | 83 | 05 006614 | 001 | 74 | 05 008855 | 001 | 20 | 05 018156 | 001 | 233 |
| 05 006541 | 001 | 83 | 05 006616 | 001 | 73 | 05 008856 | 001 | 20 | 05 018157 | 001 | 233 |
| 05 006542 | 001 | 83 | 05 006617 | 001 | 72 | 05 008857 | 001 | 20 | 05 018160 | 001 | 232 |
| 05 006543 | 001 | 83 | 05 006618 | 001 | 70 | 05 008858 | 001 | 20 | 05 018161 | 001 | 232 |
| 05 006544 | 001 | 83 | 05 006619 | 001 | 70 | 05 008859 | 001 | 20 | 05 018162 | 001 | 232 |
| 05 006545 | 001 | 83 | 05 006630 | 001 | 66 | 05 008860 | 001 | 20 | 05 018163 | 001 | 232 |
| 05 006546 | 001 | 83 | 05 006631 | 001 | 65 | 05 008861 | 001 | 20 | 05 018164 | 001 | 232 |
| 05 006550 | 001 | 79 | 05 006640 | 001 | 78 | 05 008862 | 001 | 20 | 05 018165 | 001 | 232 |
| 05 006551 | 001 | 79 | 05 006641 | 001 | 79 | 05 008863 | 001 | 20 | 05 018166 | 001 | 232 |
| 05 006552 | 001 | 79 | 05 007610 | 001 | 12 | 05 008864 | 001 | 20 | 05 018167 | 001 | 232 |
| 05 006553 | 001 | 79 | 05 007620 | 001 | 12 | 05 008870 | 001 | 27 | 05 018168 | 001 | 232 |
| 05 006554 | 001 | 79 | 05 007621 | 001 | 12 | 05 008871 | 001 | 27 | 05 018169 | 001 | 232 |
| 05 006555 | 001 | 79 | 05 007635 | 001 | 12 | 05 008872 | 001 | 27 | 05 018170 | 001 | 232 |
| 05 006556 | 001 | 80 | 05 007640 | 001 | 12 | 05 008873 | 001 | 237 | 05 018171 | 001 | 233 |
| 05 006557 | 001 | 80 | 05 007670 | 001 | 12 | 05 008874 | 001 | 237 | 05 018172 | 001 | 233 |
| 05 006558 | 001 | 80 | 05 007671 | 001 | 12 | 05 008875 | 001 | 237 | 05 018173 | 001 | 233 |
| 05 006559 | 001 | 80 | 05 007672 | 001 | 12 | 05 008876 | 001 | 27 | 05 018260 | 001 | 8 |
| 05 006560 | 001 | 80 | 05 007673 | 001 | 12 | 05 008877 | 001 | 237 | 05 018262 | 001 | 8 |
| 05 006561 | 001 | 83 | 05 007674 | 001 | 12 | 05 008878 | 001 | 237 | 05 018264 | 001 | 8 |
| 05 006562 | 001 | 83 | 05 007675 | 001 | 12 | 05 008880 | 001 | 250 | 05 018266 | 001 | 8 |
| 05 006563 | 001 | 83 | 05 007676 | 001 | 12 | 05 008881 | 001 | 55 | 05 018268 | 001 | 8 |
| 05 006564 | 001 | 83 | 05 007677 | 001 | 12 | 05 008882 | 001 | 55 | 05 018270 | 001 | 8 |
| 05 006565 | 001 | 83 | 05 007680 | 001 | 22 | 05 008883 | 001 | 236 | 05 018272 | 001 | 8 |
| 05 006566 | 001 | 81 | 05 007681 | 001 | 23 | 05 008884 | 001 | 236 | 05 018274 | 001 | 8 |
| 05 006567 | 001 | 81 | 05 008006 | 001 | 11 | 05 008885 | 001 | 236 | 05 018282 | 001 | 10 |
| 05 006568 | 001 | 82 | 05 008007 | 001 | 11 | 05 008886 | 001 | 236 | 05 018283 | 001 | 10 |
| 05 006569 | 001 | 82 | 05 008008 | 001 | 11 | 05 009305 | 001 | 14 | 05 018287 | 001 | 10 |
| 05 006570 | 001 | 82 | 05 008009 | 001 | 11 | 05 009310 | 001 | 14 | 05 018300 | 001 | 8 |
| 05 006571 | 001 | 82 | 05 008015 | 001 | 11 | 05 009312 | 001 | 14 | 05 018301 | 001 | 8 |
| 05 006572 | 001 | 82 | 05 008027 | 001 | 11 | 05 009313 | 001 | 14 | 05 018302 | 001 | 8 |
| 05 006573 | 001 | 82 | 05 008055 | 001 | 11 | 05 009315 | 001 | 14 | 05 020012 | 001 | 178 |
| 05 006574 | 001 | 82 | 05 008060 | 001 | 11 | 05 009317 | 001 | 14 | 05 020013 | 001 | 178 |
| 05 006575 | 001 | 67 | 05 008061 | 001 | 11 | 05 009319 | 001 | 14 | 05 020014 | 001 | 177 |
| 05 006576 | 001 | 67 | 05 008100 | 001 | 26 | 05 009320 | 001 | 14 | 05 020015 | 001 | 177 |
| 05 006577 | 001 | 67 | 05 008101 | 001 | 18 | 05 009325 | 001 | 14 | 05 020016 | 001 | 177 |
| 05 006578 | 001 | 67 | 05 008102 | 001 | 18 | 05 009340 | 001 | 13 | 05 020022 | 001 | 178 |
| 05 006579 | 001 | 67 | 05 008705 | 001 | 13 | 05 009341 | 001 | 13 | 05 020064 | 001 | 179 |
| 05 006580 | 001 | 67 | 05 008706 | 001 | 13 | 05 009342 | 001 | 13 | 05 020065 | 001 | 179 |

Index efter kodnummer

| Kodnr | Sida | Kodnr | Sida | Kodnr | Sida | Kodnr | Sida |
|---------------|------|---------------|------|---------------|------|---------------|------|
| 05 020066 001 | 179 | 05 020217 001 | 181 | 05 021630 001 | 205 | 05 022203 001 | 202 |
| 05 020067 001 | 179 | 05 020218 001 | 181 | 05 021632 001 | 205 | 05 022204 001 | 202 |
| 05 020068 001 | 179 | 05 020219 001 | 181 | 05 021635 001 | 205 | 05 022205 001 | 202 |
| 05 020069 001 | 179 | 05 020220 001 | 181 | 05 021640 001 | 205 | 05 022210 001 | 193 |
| 05 020070 001 | 179 | 05 020221 001 | 182 | 05 021645 001 | 205 | 05 022534 001 | 196 |
| 05 020071 001 | 179 | 05 020228 001 | 185 | 05 021721 001 | 199 | 05 022600 001 | 203 |
| 05 020072 001 | 179 | 05 020229 001 | 186 | 05 021728 001 | 199 | 05 022602 001 | 203 |
| 05 020073 001 | 179 | 05 020230 001 | 183 | 05 021737 001 | 197 | 05 022604 001 | 203 |
| 05 020074 001 | 179 | 05 020231 001 | 183 | 05 021909 001 | 196 | 05 022606 001 | 203 |
| 05 020075 001 | 179 | 05 020232 001 | 182 | 05 021909 001 | 274 | 05 022608 001 | 203 |
| 05 020076 001 | 179 | 05 020233 001 | 186 | 05 022040 001 | 204 | 05 022610 001 | 203 |
| 05 020077 001 | 179 | 05 020234 001 | 186 | 05 022041 001 | 204 | 05 022612 001 | 203 |
| 05 020078 001 | 179 | 05 020235 001 | 186 | 05 022042 001 | 204 | 05 022614 001 | 203 |
| 05 020079 001 | 179 | 05 020240 001 | 185 | 05 022043 001 | 204 | 05 022616 001 | 203 |
| 05 020080 001 | 179 | 05 020241 001 | 183 | 05 022044 001 | 204 | 05 022630 001 | 203 |
| 05 020081 001 | 179 | 05 020259 001 | 181 | 05 022045 001 | 204 | 05 022631 001 | 203 |
| 05 020082 001 | 179 | 05 020260 001 | 181 | 05 022046 001 | 204 | 05 022632 001 | 203 |
| 05 020090 001 | 180 | 05 020261 001 | 181 | 05 022047 001 | 204 | 05 022633 001 | 203 |
| 05 020091 001 | 180 | 05 020262 001 | 181 | 05 022048 001 | 204 | 05 022634 001 | 203 |
| 05 020092 001 | 180 | 05 020263 001 | 181 | 05 022050 001 | 204 | 05 022635 001 | 203 |
| 05 020093 001 | 180 | 05 020264 001 | 180 | 05 022052 001 | 204 | 05 022636 001 | 203 |
| 05 020099 001 | 187 | 05 020302 001 | 183 | 05 022054 001 | 204 | 05 022637 001 | 203 |
| 05 020100 001 | 187 | 05 020310 001 | 189 | 05 022056 001 | 204 | 05 022638 001 | 203 |
| 05 020101 001 | 188 | 05 020311 001 | 189 | 05 022058 001 | 204 | 05 022639 001 | 195 |
| 05 020102 001 | 188 | 05 020312 001 | 189 | 05 022060 001 | 204 | 05 022640 001 | 195 |
| 05 020103 001 | 187 | 05 020313 001 | 189 | 05 022062 001 | 204 | 05 022641 001 | 195 |
| 05 020104 001 | 188 | 05 020314 001 | 189 | 05 022063 001 | 204 | 05 022651 001 | 203 |
| 05 020110 001 | 188 | 05 020500 001 | 181 | 05 022064 001 | 204 | 05 022652 001 | 203 |
| 05 020129 001 | 58 | 05 020501 001 | 181 | 05 022066 001 | 204 | 05 022653 001 | 203 |
| 05 020131 001 | 59 | 05 020502 001 | 181 | 05 022067 001 | 204 | 05 022654 001 | 203 |
| 05 020132 001 | 61 | 05 020503 001 | 181 | 05 022068 001 | 204 | 05 022655 001 | 203 |
| 05 020133 001 | 59 | 05 020504 001 | 181 | 05 022070 001 | 204 | 05 022656 001 | 203 |
| 05 020134 001 | 61 | 05 020505 001 | 181 | 05 022071 001 | 204 | 05 022657 001 | 203 |
| 05 020150 001 | 90 | 05 020506 001 | 181 | 05 022072 001 | 204 | 05 022658 001 | 203 |
| 05 020151 001 | 91 | 05 020507 001 | 181 | 05 022073 001 | 204 | 05 022659 001 | 203 |
| 05 020152 001 | 91 | 05 021005 001 | 205 | 05 022074 001 | 204 | 05 022660 001 | 201 |
| 05 020153 001 | 91 | 05 021010 001 | 205 | 05 022076 001 | 204 | 05 022661 001 | 201 |
| 05 020170 001 | 90 | 05 021015 001 | 205 | 05 022078 001 | 204 | 05 022662 001 | 201 |
| 05 020171 001 | 404 | 05 021020 001 | 205 | 05 022079 001 | 204 | 05 022663 001 | 201 |
| 05 020172 001 | 403 | 05 021025 001 | 205 | 05 022080 001 | 204 | 05 022664 001 | 201 |
| 05 020173 001 | 403 | 05 021030 001 | 205 | 05 022081 001 | 204 | 05 022665 001 | 201 |
| 05 020190 001 | 181 | 05 021035 001 | 205 | 05 022082 001 | 204 | 05 022666 001 | 201 |
| 05 020198 001 | 181 | 05 021040 001 | 205 | 05 022086 001 | 197 | 05 022667 001 | 201 |
| 05 020199 001 | 181 | 05 021045 001 | 205 | 05 022087 001 | 196 | 05 022668 001 | 201 |
| 05 020200 001 | 181 | 05 021050 001 | 205 | 05 022089 001 | 193 | 05 022669 001 | 192 |
| 05 020201 001 | 181 | 05 021055 001 | 205 | 05 022095 001 | 204 | 05 022670 001 | 203 |
| 05 020202 001 | 181 | 05 021060 001 | 205 | 05 022096 001 | 204 | 05 022671 001 | 203 |
| 05 020203 001 | 181 | 05 021065 001 | 205 | 05 022101 001 | 198 | 05 022672 001 | 203 |
| 05 020204 001 | 181 | 05 021070 001 | 205 | 05 022102 001 | 198 | 05 022673 001 | 203 |
| 05 020205 001 | 181 | 05 021075 001 | 205 | 05 022120 001 | 205 | 05 022674 001 | 203 |
| 05 020206 001 | 181 | 05 021080 001 | 205 | 05 022121 001 | 205 | 05 022675 001 | 203 |
| 05 020207 001 | 181 | 05 021085 001 | 205 | 05 022122 001 | 205 | 05 022676 001 | 203 |
| 05 020208 001 | 181 | 05 021090 001 | 205 | 05 022123 001 | 205 | 05 022677 001 | 203 |
| 05 020209 001 | 181 | 05 021095 001 | 205 | 05 022124 001 | 205 | 05 022678 001 | 203 |
| 05 020210 001 | 181 | 05 021406 001 | 197 | 05 022125 001 | 205 | 05 022680 001 | 209 |
| 05 020211 001 | 181 | 05 021600 001 | 205 | 05 022130 001 | 196 | 05 022681 001 | 209 |
| 05 020212 001 | 181 | 05 021605 001 | 205 | 05 022171 001 | 200 | 05 022682 001 | 209 |
| 05 020213 001 | 181 | 05 021610 001 | 205 | 05 022181 001 | 198 | 05 022683 001 | 209 |
| 05 020214 001 | 181 | 05 021615 001 | 205 | 05 022200 001 | 202 | 05 022684 001 | 209 |
| 05 020215 001 | 181 | 05 021620 001 | 205 | 05 022201 001 | 202 | 05 022685 001 | 209 |
| 05 020216 001 | 181 | 05 021625 001 | 205 | 05 022202 001 | 202 | 05 022686 001 | 209 |

| Kodnr | Sida | Kodnr | Sida | Kodnr | Sida | Kodnr | Sida |
|---------------|------|---------------|------|---------------|------|---------------|------|
| 05 022687 001 | 209 | 05 022854 001 | 202 | 05 023383 001 | 41 | 05 024335 001 | 208 |
| 05 022688 001 | 209 | 05 022855 001 | 202 | 05 023384 001 | 41 | 05 024350 001 | 210 |
| 05 022689 001 | 207 | 05 022856 001 | 202 | 05 023385 001 | 41 | 05 024351 001 | 210 |
| 05 022693 001 | 201 | 05 022857 001 | 202 | 05 023386 001 | 41 | 05 024352 001 | 210 |
| 05 022694 001 | 201 | 05 022858 001 | 202 | 05 023387 001 | 41 | 05 024353 001 | 210 |
| 05 022695 001 | 201 | 05 022860 001 | 195 | 05 023389 001 | 41 | 05 024354 001 | 210 |
| 05 022696 001 | 201 | 05 022905 001 | 15 | 05 023391 001 | 41 | 05 024355 001 | 210 |
| 05 022697 001 | 201 | 05 022910 001 | 15 | 05 023393 001 | 41 | 05 024356 001 | 210 |
| 05 022698 001 | 201 | 05 022920 001 | 15 | 05 023400 001 | 254 | 05 024357 001 | 210 |
| 05 022699 001 | 192 | 05 023105 001 | 14 | 05 023404 001 | 41 | 05 024358 001 | 210 |
| 05 022700 001 | 202 | 05 023107 001 | 14 | 05 023450 001 | 43 | 05 024400 001 | 9 |
| 05 022701 001 | 202 | 05 023110 001 | 14 | 05 023451 001 | 44 | 05 024401 001 | 9 |
| 05 022702 001 | 202 | 05 023115 001 | 14 | 05 023452 001 | 45 | 05 024402 001 | 9 |
| 05 022703 001 | 202 | 05 023120 001 | 14 | 05 023453 001 | 43 | 05 024403 001 | 9 |
| 05 022704 001 | 202 | 05 023125 001 | 14 | 05 023454 001 | 44 | 05 024404 001 | 9 |
| 05 022705 001 | 202 | 05 023130 001 | 14 | 05 023456 001 | 45 | 05 024405 001 | 9 |
| 05 022706 001 | 202 | 05 023330 001 | 39 | 05 023460 001 | 42 | 05 024410 001 | 11 |
| 05 022708 001 | 202 | 05 023332 001 | 39 | 05 023461 001 | 42 | 05 024450 001 | 207 |
| 05 022709 001 | 202 | 05 023334 001 | 40 | 05 023470 001 | 229 | 05 024451 001 | 210 |
| 05 022710 001 | 202 | 05 023338 001 | 40 | 05 023471 001 | 228 | 05 024452 001 | 210 |
| 05 022711 001 | 202 | 05 023339 001 | 40 | 05 024001 001 | 211 | 05 024453 001 | 210 |
| 05 022712 001 | 202 | 05 023340 001 | 40 | 05 024002 001 | 211 | 05 024454 001 | 210 |
| 05 022713 001 | 202 | 05 023342 001 | 40 | 05 024003 001 | 211 | 05 024455 001 | 210 |
| 05 022714 001 | 202 | 05 023343 001 | 40 | 05 024004 001 | 211 | 05 024456 001 | 210 |
| 05 022715 001 | 202 | 05 023344 001 | 40 | 05 024005 001 | 211 | 05 024457 001 | 210 |
| 05 022716 001 | 202 | 05 023346 001 | 40 | 05 024008 001 | 211 | 05 024458 001 | 210 |
| 05 022717 001 | 202 | 05 023347 001 | 40 | 05 024010 001 | 211 | 05 024459 001 | 210 |
| 05 022718 001 | 202 | 05 023348 001 | 40 | 05 024012 001 | 211 | 05 024460 001 | 208 |
| 05 022720 001 | 192 | 05 023350 001 | 40 | 05 024013 001 | 211 | 05 024461 001 | 211 |
| 05 022721 001 | 193 | 05 023351 001 | 40 | 05 024015 001 | 211 | 05 024462 001 | 211 |
| 05 022728 001 | 57 | 05 023352 001 | 40 | 05 024020 001 | 211 | 05 024463 001 | 211 |
| 05 022729 001 | 56 | 05 023353 001 | 40 | 05 024100 001 | 211 | 05 024464 001 | 210 |
| 05 022730 001 | 56 | 05 023354 001 | 40 | 05 024105 001 | 211 | 05 024465 001 | 210 |
| 05 022731 001 | 56 | 05 023355 001 | 40 | 05 024160 001 | 211 | 05 024466 001 | 210 |
| 05 022732 001 | 56 | 05 023356 001 | 40 | 05 024161 001 | 211 | 05 024467 001 | 210 |
| 05 022733 001 | 56 | 05 023357 001 | 40 | 05 024162 001 | 211 | 05 024468 001 | 210 |
| 05 022734 001 | 56 | 05 023358 001 | 40 | 05 024163 001 | 211 | 05 024469 001 | 210 |
| 05 022740 001 | 56 | 05 023359 001 | 40 | 05 024164 001 | 211 | 05 024470 001 | 207 |
| 05 022741 001 | 56 | 05 023360 001 | 40 | 05 024165 001 | 211 | 05 024471 001 | 209 |
| 05 022745 001 | 57 | 05 023361 001 | 40 | 05 024166 001 | 211 | 05 024472 001 | 209 |
| 05 022760 001 | 57 | 05 023362 001 | 40 | 05 024167 001 | 211 | 05 024473 001 | 209 |
| 05 022761 001 | 57 | 05 023363 001 | 40 | 05 024168 001 | 211 | 05 024474 001 | 209 |
| 05 022762 001 | 57 | 05 023364 001 | 40 | 05 024170 001 | 209 | 05 024475 001 | 209 |
| 05 022763 001 | 57 | 05 023365 001 | 40 | 05 024171 001 | 209 | 05 024476 001 | 209 |
| 05 022764 001 | 57 | 05 023366 001 | 40 | 05 024172 001 | 209 | 05 024477 001 | 209 |
| 05 022765 001 | 57 | 05 023367 001 | 40 | 05 024173 001 | 209 | 05 024478 001 | 209 |
| 05 022766 001 | 57 | 05 023368 001 | 40 | 05 024174 001 | 209 | 05 024479 001 | 209 |
| 05 022767 001 | 57 | 05 023369 001 | 40 | 05 024175 001 | 209 | 05 024480 001 | 207 |
| 05 022795 001 | 15 | 05 023370 001 | 40 | 05 024176 001 | 209 | 05 024481 001 | 210 |
| 05 022800 001 | 15 | 05 023371 001 | 40 | 05 024177 001 | 209 | 05 024482 001 | 210 |
| 05 022805 001 | 15 | 05 023372 001 | 40 | 05 024178 001 | 209 | 05 024483 001 | 210 |
| 05 022810 001 | 15 | 05 023373 001 | 40 | 05 024179 001 | 207 | 05 024484 001 | 209 |
| 05 022815 001 | 15 | 05 023374 001 | 40 | 05 024199 001 | 211 | 05 024485 001 | 209 |
| 05 022820 001 | 15 | 05 023375 001 | 40 | 05 024200 001 | 211 | 05 024486 001 | 209 |
| 05 022825 001 | 15 | 05 023376 001 | 40 | 05 024202 001 | 211 | 05 024487 001 | 209 |
| 05 022830 001 | 15 | 05 023377 001 | 40 | 05 024204 001 | 211 | 05 024488 001 | 209 |
| 05 022835 001 | 15 | 05 023378 001 | 40 | 05 024206 001 | 211 | 05 024489 001 | 209 |
| 05 022850 001 | 202 | 05 023379 001 | 40 | 05 024208 001 | 211 | 05 026350 001 | 28 |
| 05 022851 001 | 202 | 05 023380 001 | 40 | 05 024210 001 | 211 | 05 026351 001 | 28 |
| 05 022852 001 | 202 | 05 023381 001 | 41 | 05 024242 001 | 208 | 05 026352 001 | 28 |
| 05 022853 001 | 202 | 05 023382 001 | 41 | 05 024244 001 | 207 | 05 026353 001 | 28 |

Index efter kodnummer

| Kodnr | Sida | Kodnr | Sida | Kodnr | Sida | Kodnr | Sida |
|---------------|------|---------------|------|---------------|------|---------------|------|
| 05 026354 001 | 28 | 05 028029 001 | 17 | 05 029501 001 | 19 | 05 030416 001 | 49 |
| 05 026360 001 | 28 | 05 028030 001 | 17 | 05 029502 001 | 19 | 05 030417 001 | 49 |
| 05 026361 001 | 28 | 05 028031 001 | 17 | 05 029503 001 | 19 | 05 030418 001 | 49 |
| 05 026363 001 | 28 | 05 028032 001 | 17 | 05 029504 001 | 19 | 05 032001 001 | 6 |
| 05 026372 001 | 28 | 05 028033 001 | 17 | 05 029505 001 | 19 | 05 032002 001 | 6 |
| 05 026373 001 | 28 | 05 028034 001 | 17 | 05 029506 001 | 19 | 05 032003 001 | 6 |
| 05 026374 001 | 28 | 05 028035 001 | 17 | 05 029507 001 | 19 | 05 032004 001 | 6 |
| 05 026382 001 | 28 | 05 028036 001 | 17 | 05 029510 001 | 26 | 05 032005 001 | 6 |
| 05 027101 001 | 204 | 05 028037 001 | 17 | 05 030080 001 | 49 | 05 032006 001 | 6 |
| 05 027102 001 | 204 | 05 028038 001 | 17 | 05 030081 001 | 49 | 05 032007 001 | 6 |
| 05 027103 001 | 204 | 05 028040 001 | 388 | 05 030082 001 | 49 | 05 032020 001 | 6 |
| 05 027104 001 | 204 | 05 028041 001 | 388 | 05 030083 001 | 49 | 05 032021 001 | 6 |
| 05 027105 001 | 204 | 05 028042 001 | 388 | 05 030084 001 | 49 | 05 032022 001 | 6 |
| 05 027106 001 | 204 | 05 028043 001 | 388 | 05 030099 001 | 47 | 05 032023 001 | 6 |
| 05 027107 001 | 204 | 05 028044 001 | 388 | 05 030100 001 | 47 | 05 032030 001 | 7 |
| 05 027108 001 | 204 | 05 028045 001 | 388 | 05 030101 001 | 47 | 05 032031 001 | 7 |
| 05 027109 001 | 204 | 05 028046 001 | 388 | 05 030102 001 | 47 | 05 032032 001 | 7 |
| 05 027110 001 | 204 | 05 028048 001 | 15 | 05 030103 001 | 47 | 05 032033 001 | 7 |
| 05 027111 001 | 204 | 05 028049 001 | 15 | 05 030104 001 | 47 | 05 032050 001 | 7 |
| 05 027201 001 | 206 | 05 028050 001 | 15 | 05 030105 001 | 47 | 05 032051 001 | 7 |
| 05 027202 001 | 206 | 05 028051 001 | 15 | 05 030106 001 | 47 | 05 032052 001 | 7 |
| 05 027203 001 | 206 | 05 028052 001 | 15 | 05 030107 001 | 47 | 05 032053 001 | 7 |
| 05 027204 001 | 206 | 05 028053 001 | 15 | 05 030108 001 | 47 | 05 032054 001 | 7 |
| 05 027205 001 | 206 | 05 028054 001 | 15 | 05 030109 001 | 48 | 05 032055 001 | 7 |
| 05 027206 001 | 206 | 05 028055 001 | 15 | 05 030110 001 | 47 | 05 032056 001 | 7 |
| 05 027207 001 | 206 | 05 028056 001 | 15 | 05 030111 001 | 47 | 05 032057 001 | 7 |
| 05 027208 001 | 206 | 05 028059 001 | 25 | 05 030112 001 | 47 | 05 032058 001 | 7 |
| 05 027209 001 | 206 | 05 028062 001 | 25 | 05 030113 001 | 48 | 05 032060 001 | 7 |
| 05 027210 001 | 206 | 05 028070 001 | 15 | 05 030114 001 | 48 | 05 032061 001 | 7 |
| 05 027211 001 | 206 | 05 028071 001 | 15 | 05 030115 001 | 48 | 05 032063 001 | 8 |
| 05 027212 001 | 206 | 05 028072 001 | 15 | 05 030116 001 | 48 | 05 032070 002 | 7 |
| 05 027213 001 | 206 | 05 028073 001 | 15 | 05 030117 001 | 47 | 05 032071 002 | 7 |
| 05 027214 001 | 206 | 05 028074 001 | 25 | 05 030118 001 | 47 | 05 033404 001 | 29 |
| 05 027215 001 | 206 | 05 028148 001 | 18 | 05 030119 001 | 47 | 05 040001 001 | 254 |
| 05 027405 001 | 29 | 05 028150 001 | 18 | 05 030120 001 | 48 | 05 042605 001 | 337 |
| 05 027450 001 | 49 | 05 028152 001 | 18 | 05 030121 001 | 48 | 05 042655 001 | 337 |
| 05 027455 001 | 29 | 05 028160 001 | 249 | 05 030122 001 | 48 | 05 042665 001 | 337 |
| 05 027456 001 | 35 | 05 028161 001 | 249 | 05 030135 001 | 48 | 05 042670 001 | 336 |
| 05 027910 001 | 387 | 05 028205 001 | 18 | 05 030150 001 | 49 | 05 042671 001 | 336 |
| 05 027911 001 | 387 | 05 028210 001 | 18 | 05 030151 001 | 49 | 05 042672 001 | 336 |
| 05 027912 001 | 387 | 05 028215 001 | 18 | 05 030158 001 | 48 | 05 042673 001 | 336 |
| 05 027913 001 | 387 | 05 028220 001 | 18 | 05 030159 001 | 48 | 05 042674 001 | 336 |
| 05 027930 001 | 387 | 05 028225 001 | 18 | 05 030160 001 | 33 | 05 042680 001 | 336 |
| 05 027931 001 | 387 | 05 028230 001 | 18 | 05 030170 001 | 51 | 05 042705 001 | 337 |
| 05 027932 001 | 387 | 05 029405 001 | 18 | 05 030180 001 | 51 | 05 042715 001 | 337 |
| 05 027933 001 | 387 | 05 029410 001 | 18 | 05 030181 001 | 38 | 05 042750 001 | 337 |
| 05 027934 001 | 387 | 05 029415 001 | 18 | 05 030330 001 | 49 | 05 042755 001 | 337 |
| 05 027935 001 | 387 | 05 029420 001 | 18 | 05 030331 001 | 49 | 05 042760 001 | 337 |
| 05 027936 001 | 388 | 05 029425 001 | 18 | 05 030400 001 | 48 | 05 042765 001 | 337 |
| 05 028000 001 | 16 | 05 029430 001 | 18 | 05 030401 001 | 48 | 05 042768 001 | 337 |
| 05 028001 001 | 16 | 05 029435 001 | 18 | 05 030402 001 | 48 | 05 050005 001 | 103 |
| 05 028002 001 | 16 | 05 029440 001 | 18 | 05 030403 001 | 48 | 05 050205 001 | 335 |
| 05 028003 001 | 16 | 05 029445 001 | 18 | 05 030404 001 | 48 | 05 050210 001 | 335 |
| 05 028004 001 | 16 | 05 029450 001 | 18 | 05 030405 001 | 48 | 05 050215 001 | 335 |
| 05 028005 001 | 16 | 05 029460 001 | 19 | 05 030406 001 | 48 | 05 050220 001 | 335 |
| 05 028008 001 | 16 | 05 029461 001 | 19 | 05 030410 001 | 49 | 05 050510 001 | 335 |
| 05 028010 001 | 16 | 05 029462 001 | 19 | 05 030411 001 | 49 | 05 050650 001 | 335 |
| 05 028012 001 | 16 | 05 029463 001 | 19 | 05 030412 001 | 49 | 05 051005 001 | 250 |
| 05 028013 001 | 16 | 05 029464 001 | 19 | 05 030413 001 | 49 | 05 051010 001 | 21 |
| 05 028015 001 | 16 | 05 029465 001 | 19 | 05 030414 001 | 49 | 05 051011 001 | 22 |
| 05 028020 001 | 16 | 05 029466 001 | 19 | 05 030415 001 | 49 | 05 051012 001 | 20 |

| Kodnr | Sida | Kodnr | Sida | Kodnr | Sida | Kodnr | Sida |
|-----------|---------|-----------|---------|-----------|---------|-----------|---------|
| 05 051016 | 001 216 | 05 053520 | 001 331 | 05 056472 | 001 356 | 05 057412 | 001 348 |
| 05 051017 | 001 217 | 05 053522 | 001 331 | 05 056473 | 001 355 | 05 057415 | 001 348 |
| 05 051019 | 001 217 | 05 053870 | 001 331 | 05 056474 | 001 355 | 05 057416 | 001 347 |
| 05 051021 | 001 217 | 05 053872 | 001 331 | 05 056478 | 001 356 | 05 057417 | 001 341 |
| 05 051023 | 001 217 | 05 053923 | 001 329 | 05 056490 | 001 165 | 05 057418 | 001 167 |
| 05 051024 | 001 218 | 05 056064 | 001 309 | 05 056491 | 001 165 | 05 057420 | 001 345 |
| 05 051025 | 001 218 | 05 056066 | 001 309 | 05 056500 | 001 282 | 05 057421 | 001 347 |
| 05 051028 | 001 218 | 05 056068 | 001 309 | 05 056505 | 001 282 | 05 057422 | 001 359 |
| 05 051030 | 001 252 | 05 056158 | 001 354 | 05 056507 | 001 282 | 05 057423 | 001 359 |
| 05 051031 | 001 252 | 05 056159 | 001 352 | 05 056510 | 001 282 | 05 057424 | 001 362 |
| 05 051032 | 001 219 | 05 056161 | 001 351 | 05 056515 | 001 282 | 05 057430 | 001 345 |
| 05 051040 | 001 251 | 05 056164 | 001 352 | 05 056520 | 001 282 | 05 057431 | 001 347 |
| 05 051041 | 001 251 | 05 056168 | 001 354 | 05 056525 | 001 282 | 05 057432 | 001 358 |
| 05 051042 | 001 224 | 05 056172 | 001 308 | 05 056535 | 001 282 | 05 057433 | 001 357 |
| 05 051043 | 001 52 | 05 056174 | 001 308 | 05 056605 | 001 281 | 05 057434 | 001 361 |
| 05 051045 | 001 98 | 05 056176 | 001 308 | 05 056610 | 001 281 | 05 057435 | 001 358 |
| 05 051060 | 001 234 | 05 056200 | 001 309 | 05 056625 | 001 281 | 05 057436 | 001 357 |
| 05 051061 | 001 235 | 05 056203 | 001 309 | 05 056653 | 001 215 | 05 057437 | 001 357 |
| 05 051065 | 001 234 | 05 056210 | 001 309 | 05 056662 | 001 282 | 05 057438 | 001 358 |
| 05 051066 | 001 235 | 05 056220 | 001 309 | 05 056680 | 001 312 | 05 057440 | 001 361 |
| 05 051205 | 001 250 | 05 056225 | 001 309 | 05 056681 | 001 312 | 05 057441 | 001 344 |
| 05 051272 | 001 249 | 05 056233 | 001 309 | 05 056682 | 001 312 | 05 057450 | 001 349 |
| 05 051273 | 001 52 | 05 056240 | 001 309 | 05 056683 | 001 312 | 05 057460 | 001 227 |
| 05 051274 | 001 250 | 05 056294 | 001 354 | 05 056684 | 001 312 | 05 057470 | 001 228 |
| 05 051276 | 001 35 | 05 056295 | 001 353 | 05 056685 | 001 312 | 05 057471 | 001 238 |
| 05 051461 | 001 251 | 05 056296 | 001 353 | 05 056686 | 001 312 | 05 057472 | 001 54 |
| 05 051462 | 001 249 | 05 056303 | 001 312 | 05 056687 | 001 312 | 05 057473 | 001 229 |
| 05 051464 | 001 52 | 05 056305 | 001 312 | 05 056700 | 001 290 | 05 057474 | 001 230 |
| 05 051465 | 001 248 | 05 056310 | 001 312 | 05 056702 | 001 290 | 05 057480 | 001 215 |
| 05 051482 | 001 248 | 05 056315 | 001 312 | 05 056704 | 001 290 | 05 057481 | 001 79 |
| 05 051492 | 001 247 | 05 056320 | 001 312 | 05 056710 | 001 291 | 05 057482 | 001 214 |
| 05 051493 | 001 247 | 05 056325 | 001 312 | 05 056712 | 001 291 | 05 057483 | 001 214 |
| 05 051500 | 001 332 | 05 056330 | 001 312 | 05 056714 | 001 291 | 05 057490 | 001 69 |
| 05 051501 | 001 332 | 05 056332 | 001 312 | 05 056720 | 001 291 | 05 057505 | 001 316 |
| 05 051502 | 001 332 | 05 056335 | 001 312 | 05 056722 | 001 291 | 05 057510 | 001 316 |
| 05 051510 | 001 219 | 05 056340 | 001 312 | 05 056724 | 001 291 | 05 057515 | 001 316 |
| 05 051511 | 001 220 | 05 056341 | 001 316 | 05 056805 | 001 292 | 05 057520 | 001 316 |
| 05 051512 | 001 220 | 05 056342 | 001 316 | 05 056810 | 001 292 | 05 057525 | 001 316 |
| 05 051575 | 001 85 | 05 056343 | 001 316 | 05 056812 | 001 292 | 05 057530 | 001 316 |
| 05 051576 | 001 85 | 05 056344 | 001 316 | 05 056815 | 001 292 | 05 057603 | 001 311 |
| 05 051580 | 001 84 | 05 056345 | 001 316 | 05 056820 | 001 292 | 05 057604 | 001 311 |
| 05 051582 | 001 84 | 05 056346 | 001 316 | 05 056825 | 001 292 | 05 057605 | 001 311 |
| 05 051583 | 001 84 | 05 056350 | 001 313 | 05 056835 | 001 292 | 05 057606 | 001 311 |
| 05 051587 | 001 84 | 05 056352 | 001 313 | 05 056910 | 001 292 | 05 057615 | 001 278 |
| 05 051601 | 001 85 | 05 056354 | 001 313 | 05 056915 | 001 292 | 05 057616 | 001 278 |
| 05 051603 | 001 85 | 05 056356 | 001 313 | 05 056925 | 001 292 | 05 057617 | 001 278 |
| 05 051611 | 001 85 | 05 056358 | 001 313 | 05 057113 | 001 226 | 05 057620 | 001 289 |
| 05 051613 | 001 85 | 05 056374 | 001 346 | 05 057114 | 001 226 | 05 057621 | 001 289 |
| 05 051835 | 001 254 | 05 056375 | 001 351 | 05 057115 | 001 352 | 05 057622 | 001 289 |
| 05 052490 | 001 330 | 05 056400 | 001 279 | 05 057122 | 001 349 | 05 057623 | 001 297 |
| 05 052500 | 001 330 | 05 056402 | 001 279 | 05 057150 | 001 323 | 05 057624 | 001 297 |
| 05 052501 | 001 331 | 05 056404 | 001 279 | 05 057151 | 001 323 | 05 057625 | 001 297 |
| 05 052502 | 001 330 | 05 056410 | 001 279 | 05 057152 | 001 323 | 05 057626 | 001 297 |
| 05 052503 | 001 330 | 05 056412 | 001 279 | 05 057153 | 001 323 | 05 057627 | 001 297 |
| 05 052504 | 001 330 | 05 056414 | 001 279 | 05 057160 | 001 323 | 05 057628 | 001 297 |
| 05 052575 | 001 332 | 05 056420 | 001 280 | 05 057161 | 001 323 | 05 057631 | 001 318 |
| 05 053425 | 001 333 | 05 056422 | 001 280 | 05 057162 | 001 323 | 05 057632 | 001 318 |
| 05 053455 | 001 333 | 05 056424 | 001 280 | 05 057163 | 001 323 | 05 057644 | 001 313 |
| 05 053457 | 001 333 | 05 056440 | 001 350 | 05 057225 | 001 310 | 05 057645 | 001 313 |
| 05 053458 | 001 333 | 05 056470 | 001 360 | 05 057235 | 001 310 | 05 057646 | 001 313 |
| 05 053459 | 001 333 | 05 056471 | 001 356 | 05 057240 | 001 310 | 05 057656 | 001 283 |

Index efter kodnummer

| Kodnr | Sida | Kodnr | Sida | Kodnr | Sida | Kodnr | Sida |
|---------------|------|---------------|------|---------------|------|---------------|------|
| 05 057657 001 | 283 | 05 059337 001 | 310 | 05 059681 001 | 316 | 05 060052 001 | 306 |
| 05 057661 001 | 293 | 05 059340 001 | 310 | 05 059682 001 | 316 | 05 060053 001 | 306 |
| 05 057662 001 | 293 | 05 059345 001 | 310 | 05 059683 001 | 316 | 05 060054 001 | 306 |
| 05 057664 001 | 302 | 05 059450 001 | 310 | 05 059700 001 | 303 | 05 060055 001 | 295 |
| 05 057665 001 | 302 | 05 059451 001 | 310 | 05 059701 001 | 303 | 05 060056 001 | 306 |
| 05 057666 001 | 302 | 05 059452 001 | 310 | 05 059702 001 | 303 | 05 060057 001 | 306 |
| 05 057667 001 | 302 | 05 059453 001 | 310 | 05 059703 001 | 303 | 05 060060 001 | 295 |
| 05 057671 001 | 319 | 05 059466 001 | 310 | 05 059704 001 | 303 | 05 060065 001 | 295 |
| 05 057672 001 | 319 | 05 059472 001 | 310 | 05 059705 001 | 303 | 05 060098 001 | 304 |
| 05 057675 001 | 328 | 05 059478 001 | 310 | 05 059720 001 | 296 | 05 060100 001 | 304 |
| 05 057676 001 | 328 | 05 059480 001 | 310 | 05 059721 001 | 296 | 05 060105 001 | 304 |
| 05 057680 001 | 340 | 05 059486 001 | 310 | 05 059755 001 | 286 | 05 060110 001 | 304 |
| 05 057682 001 | 341 | 05 059488 001 | 310 | 05 059760 001 | 286 | 05 060115 001 | 304 |
| 05 057683 001 | 341 | 05 059489 001 | 310 | 05 059765 001 | 286 | 05 060120 001 | 304 |
| 05 057684 001 | 341 | 05 059490 001 | 310 | 05 059766 001 | 286 | 05 060125 001 | 304 |
| 05 057688 001 | 341 | 05 059492 001 | 310 | 05 059770 001 | 286 | 05 060130 001 | 304 |
| 05 057690 001 | 340 | 05 059496 001 | 310 | 05 059775 001 | 286 | 05 060131 001 | 304 |
| 05 057691 001 | 342 | 05 059500 001 | 310 | 05 059780 001 | 286 | 05 060132 001 | 304 |
| 05 057692 001 | 342 | 05 059530 001 | 284 | 05 059785 001 | 286 | 05 060133 001 | 304 |
| 05 057693 001 | 342 | 05 059532 001 | 284 | 05 059786 001 | 286 | 05 060134 001 | 304 |
| 05 057695 001 | 342 | 05 059534 001 | 284 | 05 059790 001 | 286 | 05 060135 001 | 304 |
| 05 057697 001 | 340 | 05 059540 001 | 285 | 05 059795 001 | 286 | 05 060136 001 | 304 |
| 05 057705 001 | 288 | 05 059542 001 | 285 | 05 059800 001 | 286 | 05 060137 001 | 304 |
| 05 057710 001 | 288 | 05 059544 001 | 285 | 05 059802 001 | 286 | 05 060138 001 | 304 |
| 05 057715 001 | 288 | 05 059550 001 | 285 | 05 059805 001 | 286 | 05 060139 001 | 306 |
| 05 057720 001 | 288 | 05 059552 001 | 285 | 05 059810 001 | 286 | 05 060140 001 | 306 |
| 05 057750 001 | 283 | 05 059554 001 | 285 | 05 059815 001 | 286 | 05 060141 001 | 306 |
| 05 057751 001 | 280 | 05 059602 001 | 315 | 05 059855 001 | 286 | 05 060142 001 | 306 |
| 05 057752 001 | 278 | 05 059603 001 | 315 | 05 059860 001 | 286 | 05 060143 001 | 306 |
| 05 057760 001 | 293 | 05 059604 001 | 315 | 05 059865 001 | 286 | 05 060144 001 | 306 |
| 05 057761 001 | 291 | 05 059605 001 | 315 | 05 059896 001 | 297 | 05 060145 001 | 306 |
| 05 057762 001 | 291 | 05 059610 001 | 315 | 05 059897 001 | 297 | 05 060146 001 | 306 |
| 05 057763 001 | 289 | 05 059615 001 | 315 | 05 059900 001 | 294 | 05 060147 001 | 320 |
| 05 057770 001 | 301 | 05 059620 001 | 315 | 05 059902 001 | 294 | 05 060148 001 | 320 |
| 05 057772 001 | 297 | 05 059625 001 | 315 | 05 059904 001 | 294 | 05 060149 001 | 320 |
| 05 057773 001 | 301 | 05 059628 001 | 315 | 05 059910 001 | 294 | 05 060150 001 | 320 |
| 05 057775 001 | 297 | 05 059629 001 | 315 | 05 059912 001 | 294 | 05 060155 001 | 320 |
| 05 057776 001 | 297 | 05 059630 001 | 315 | 05 059914 001 | 294 | 05 060160 001 | 320 |
| 05 057777 001 | 300 | 05 059631 001 | 315 | 05 059920 001 | 295 | 05 060165 001 | 320 |
| 05 057778 001 | 300 | 05 059632 001 | 315 | 05 059922 001 | 295 | 05 060170 001 | 320 |
| 05 057790 001 | 318 | 05 059633 001 | 315 | 05 059924 001 | 295 | 05 060175 001 | 320 |
| 05 057900 001 | 350 | 05 059634 001 | 315 | 05 060005 001 | 295 | 05 060180 001 | 320 |
| 05 057908 001 | 350 | 05 059635 001 | 315 | 05 060010 001 | 295 | 05 060182 001 | 320 |
| 05 058005 001 | 296 | 05 059636 001 | 315 | 05 060015 001 | 295 | 05 060184 001 | 320 |
| 05 058010 001 | 296 | 05 059637 001 | 315 | 05 060027 001 | 296 | 05 060185 001 | 304 |
| 05 058015 001 | 296 | 05 059640 001 | 317 | 05 060029 001 | 296 | 05 060186 001 | 304 |
| 05 058020 001 | 296 | 05 059641 001 | 317 | 05 060030 001 | 296 | 05 060187 001 | 304 |
| 05 059293 001 | 222 | 05 059642 001 | 317 | 05 060031 001 | 296 | 05 060188 001 | 304 |
| 05 059294 001 | 224 | 05 059643 001 | 317 | 05 060033 001 | 296 | 05 060189 001 | 304 |
| 05 059295 001 | 223 | 05 059644 001 | 317 | 05 060035 001 | 296 | 05 060190 001 | 304 |
| 05 059297 001 | 225 | 05 059645 001 | 317 | 05 060036 001 | 296 | 05 060191 001 | 304 |
| 05 059298 001 | 221 | 05 059660 001 | 315 | 05 060037 001 | 296 | 05 060192 001 | 304 |
| 05 059299 001 | 221 | 05 059661 001 | 315 | 05 060038 001 | 296 | 05 060193 001 | 304 |
| 05 059305 001 | 310 | 05 059662 001 | 315 | 05 060041 001 | 296 | 05 060194 001 | 304 |
| 05 059307 001 | 310 | 05 059663 001 | 315 | 05 060043 001 | 296 | 05 060195 001 | 304 |
| 05 059310 001 | 310 | 05 059664 001 | 315 | 05 060045 001 | 296 | 05 060196 001 | 304 |
| 05 059315 001 | 310 | 05 059665 001 | 315 | 05 060047 001 | 296 | 05 060197 001 | 304 |
| 05 059320 001 | 310 | 05 059666 001 | 315 | 05 060048 001 | 306 | 05 060198 001 | 304 |
| 05 059325 001 | 310 | 05 059667 001 | 315 | 05 060049 001 | 306 | 05 060199 001 | 304 |
| 05 059330 001 | 310 | 05 059668 001 | 315 | 05 060050 001 | 306 | 05 060200 001 | 304 |
| 05 059335 001 | 310 | 05 059680 001 | 316 | 05 060051 001 | 306 | 05 060201 001 | 304 |

| Kodnr | Sida | Kodnr | Sida | Kodnr | Sida | Kodnr | Sida |
|---------------|------|---------------|------|---------------|------|---------------|------|
| 05 060202 001 | 304 | 05 060507 001 | 303 | 05 066312 001 | 300 | 05 066664 001 | 322 |
| 05 060210 001 | 324 | 05 060508 001 | 303 | 05 066313 001 | 300 | 05 066666 001 | 322 |
| 05 060215 001 | 324 | 05 060509 001 | 303 | 05 066315 001 | 300 | 05 066668 001 | 322 |
| 05 060220 001 | 324 | 05 060510 001 | 303 | 05 066320 001 | 300 | 05 066670 001 | 322 |
| 05 060225 001 | 324 | 05 060511 001 | 303 | 05 066325 001 | 300 | 05 066672 001 | 322 |
| 05 060230 001 | 324 | 05 064155 001 | 305 | 05 066330 001 | 300 | 05 066674 001 | 322 |
| 05 060235 001 | 324 | 05 064170 001 | 305 | 05 066335 001 | 300 | 05 066676 001 | 322 |
| 05 060237 001 | 324 | 05 064175 001 | 305 | 05 066394 001 | 318 | 05 066678 001 | 322 |
| 05 060238 001 | 324 | 05 065081 001 | 288 | 05 066395 001 | 319 | 05 066680 001 | 322 |
| 05 060240 001 | 324 | 05 065096 001 | 296 | 05 066396 001 | 318 | 05 066682 001 | 322 |
| 05 060255 001 | 324 | 05 065110 001 | 288 | 05 066400 001 | 319 | 05 066683 001 | 322 |
| 05 060260 001 | 324 | 05 065112 001 | 288 | 05 066405 001 | 319 | 05 066684 001 | 322 |
| 05 060265 001 | 324 | 05 065114 001 | 288 | 05 066410 001 | 319 | 05 066685 001 | 322 |
| 05 060272 001 | 323 | 05 065129 001 | 296 | 05 066415 001 | 319 | 05 066686 001 | 322 |
| 05 060274 001 | 323 | 05 065197 001 | 288 | 05 066420 001 | 319 | 05 066687 001 | 322 |
| 05 060276 001 | 323 | 05 066081 001 | 302 | 05 066455 001 | 301 | 05 066688 001 | 321 |
| 05 060278 001 | 323 | 05 066082 001 | 302 | 05 066460 001 | 301 | 05 066690 001 | 321 |
| 05 060280 001 | 323 | 05 066083 001 | 302 | 05 066465 001 | 301 | 05 066692 001 | 321 |
| 05 060281 001 | 323 | 05 066100 001 | 299 | 05 066485 001 | 300 | 05 066694 001 | 321 |
| 05 060282 001 | 323 | 05 066102 001 | 299 | 05 066486 001 | 300 | 05 066696 001 | 321 |
| 05 060283 001 | 323 | 05 066104 001 | 299 | 05 066487 001 | 300 | 05 066758 001 | 322 |
| 05 060284 001 | 323 | 05 066106 001 | 299 | 05 066488 001 | 300 | 05 066760 001 | 322 |
| 05 060286 001 | 323 | 05 066108 001 | 299 | 05 066489 001 | 300 | 05 066762 001 | 322 |
| 05 060288 001 | 323 | 05 066110 001 | 299 | 05 066490 001 | 300 | 05 066764 001 | 322 |
| 05 060290 001 | 323 | 05 066120 001 | 299 | 05 066491 001 | 300 | 05 066766 001 | 322 |
| 05 060296 001 | 321 | 05 066122 001 | 299 | 05 066492 001 | 300 | 05 066768 001 | 322 |
| 05 060297 001 | 321 | 05 066124 001 | 299 | 05 066493 001 | 300 | 05 066785 001 | 322 |
| 05 060298 001 | 321 | 05 066126 001 | 299 | 05 066494 001 | 300 | 05 066786 001 | 322 |
| 05 060300 001 | 321 | 05 066128 001 | 299 | 05 066495 001 | 300 | 05 066787 001 | 322 |
| 05 060301 001 | 321 | 05 066130 001 | 299 | 05 066496 001 | 300 | 05 066788 001 | 322 |
| 05 060302 001 | 321 | 05 066140 001 | 299 | 05 066497 001 | 305 | 05 066850 001 | 322 |
| 05 060303 001 | 321 | 05 066141 001 | 299 | 05 066498 001 | 305 | 05 066851 001 | 322 |
| 05 060304 001 | 321 | 05 066142 001 | 299 | 05 066499 001 | 305 | 05 066852 001 | 322 |
| 05 060400 001 | 323 | 05 066143 001 | 299 | 05 066500 001 | 305 | 05 066853 001 | 322 |
| 05 060401 001 | 323 | 05 066144 001 | 299 | 05 066505 001 | 305 | 05 066854 001 | 322 |
| 05 060402 001 | 323 | 05 066145 001 | 299 | 05 066510 001 | 305 | 05 066900 001 | 305 |
| 05 060403 001 | 323 | 05 066150 001 | 322 | 05 066515 001 | 305 | 05 066901 001 | 305 |
| 05 060404 001 | 323 | 05 066155 001 | 322 | 05 066520 001 | 305 | 05 066902 001 | 305 |
| 05 060405 001 | 323 | 05 066160 001 | 322 | 05 066525 001 | 305 | 05 066905 001 | 305 |
| 05 060406 001 | 323 | 05 066165 001 | 322 | 05 066530 001 | 305 | 05 066910 001 | 305 |
| 05 060407 001 | 323 | 05 066170 001 | 322 | 05 066618 001 | 321 | 05 066915 001 | 305 |
| 05 060408 001 | 323 | 05 066272 001 | 307 | 05 066619 001 | 321 | 05 066920 001 | 305 |
| 05 060409 001 | 323 | 05 066274 001 | 307 | 05 066620 001 | 321 | 05 066925 001 | 305 |
| 05 060410 001 | 323 | 05 066276 001 | 307 | 05 066622 001 | 321 | 05 066941 001 | 305 |
| 05 060411 001 | 323 | 05 066278 001 | 307 | 05 066624 001 | 321 | 05 066950 001 | 305 |
| 05 060412 001 | 323 | 05 066279 001 | 307 | 05 066626 001 | 321 | 05 071010 001 | 278 |
| 05 060420 001 | 324 | 05 066280 001 | 307 | 05 066628 001 | 321 | 05 071011 001 | 278 |
| 05 060421 001 | 324 | 05 066282 001 | 307 | 05 066630 001 | 321 | 05 071012 001 | 278 |
| 05 060422 001 | 324 | 05 066284 001 | 307 | 05 066632 001 | 321 | 05 071020 001 | 290 |
| 05 060423 001 | 324 | 05 066286 001 | 307 | 05 066633 001 | 321 | 05 071021 001 | 290 |
| 05 060424 001 | 324 | 05 066287 001 | 307 | 05 066634 001 | 321 | 05 071022 001 | 290 |
| 05 060425 001 | 324 | 05 066288 001 | 307 | 05 066635 001 | 321 | 05 071030 001 | 298 |
| 05 060426 001 | 324 | 05 066290 001 | 307 | 05 066638 001 | 321 | 05 071032 001 | 298 |
| 05 060427 001 | 324 | 05 066300 001 | 300 | 05 066640 001 | 321 | 05 071033 001 | 298 |
| 05 060428 001 | 324 | 05 066301 001 | 300 | 05 066642 001 | 321 | 05 071034 001 | 298 |
| 05 060429 001 | 324 | 05 066302 001 | 300 | 05 066644 001 | 321 | 05 071035 001 | 298 |
| 05 060430 001 | 324 | 05 066303 001 | 300 | 05 066646 001 | 321 | 05 071037 001 | 298 |
| 05 060431 001 | 324 | 05 066304 001 | 300 | 05 066654 001 | 322 | 05 071038 001 | 298 |
| 05 060432 001 | 324 | 05 066305 001 | 300 | 05 066656 001 | 322 | 05 071070 001 | 311 |
| 05 060505 001 | 303 | 05 066308 001 | 300 | 05 066660 001 | 322 | 05 071071 001 | 311 |
| 05 060506 001 | 303 | 05 066310 001 | 300 | 05 066662 001 | 322 | 05 071072 001 | 311 |

Index efter kodnummer

| Kodnr | Sida | Kodnr | Sida | Kodnr | Sida | Kodnr | Sida |
|---------------|------|---------------|------|---------------|------|---------------|------|
| 05 071073 001 | 311 | 05 072408 001 | 301 | 05 073283 001 | 176 | 05 073500 001 | 324 |
| 05 071074 001 | 311 | 05 072409 001 | 301 | 05 073284 001 | 176 | 05 073501 001 | 324 |
| 05 071075 001 | 311 | 05 072411 001 | 301 | 05 073285 001 | 176 | 05 073502 001 | 324 |
| 05 071076 001 | 311 | 05 072412 001 | 301 | 05 073286 001 | 176 | 05 073503 001 | 324 |
| 05 071077 001 | 311 | 05 072441 001 | 283 | 05 073287 001 | 176 | 05 073504 001 | 324 |
| 05 071080 001 | 309 | 05 072443 001 | 293 | 05 073290 001 | 178 | 05 073505 001 | 324 |
| 05 071081 001 | 284 | 05 072444 001 | 293 | 05 073295 001 | 179 | 05 073506 001 | 324 |
| 05 071082 001 | 284 | 05 072446 001 | 301 | 05 073304 001 | 282 | 05 073507 001 | 324 |
| 05 071083 001 | 284 | 05 072447 001 | 301 | 05 073305 001 | 282 | 05 073508 001 | 324 |
| 05 071084 001 | 294 | 05 072448 001 | 301 | 05 073306 001 | 282 | 05 073509 001 | 324 |
| 05 071085 001 | 294 | 05 072449 001 | 301 | 05 073307 001 | 282 | 05 073510 001 | 324 |
| 05 071086 001 | 294 | 05 072451 001 | 301 | 05 073308 001 | 293 | 05 073511 001 | 330 |
| 05 071089 001 | 306 | 05 072452 001 | 301 | 05 073309 001 | 293 | 05 073520 001 | 287 |
| 05 071090 001 | 306 | 05 073050 001 | 313 | 05 073310 001 | 293 | 05 073521 001 | 287 |
| 05 071091 001 | 306 | 05 073051 001 | 313 | 05 073311 001 | 293 | 05 073522 001 | 287 |
| 05 071092 001 | 306 | 05 073052 001 | 313 | 05 073313 001 | 300 | 05 073523 001 | 296 |
| 05 071094 001 | 306 | 05 073053 001 | 313 | 05 073314 001 | 300 | 05 073524 001 | 296 |
| 05 071097 001 | 320 | 05 073054 001 | 313 | 05 073315 001 | 300 | 05 073525 001 | 296 |
| 05 071098 001 | 320 | 05 073055 001 | 313 | 05 073316 001 | 300 | 05 073526 001 | 304 |
| 05 071099 001 | 320 | 05 073056 001 | 315 | 05 073317 001 | 300 | 05 073527 001 | 304 |
| 05 071100 001 | 329 | 05 073057 001 | 315 | 05 073318 001 | 331 | 05 073528 001 | 304 |
| 05 071101 001 | 314 | 05 073058 001 | 315 | 05 073323 001 | 282 | 05 073529 001 | 304 |
| 05 071102 001 | 314 | 05 073059 001 | 315 | 05 073324 001 | 282 | 05 073530 001 | 304 |
| 05 071103 001 | 314 | 05 073060 001 | 315 | 05 073325 001 | 282 | 05 073531 001 | 304 |
| 05 071104 001 | 314 | 05 073061 001 | 315 | 05 073326 001 | 282 | 05 073540 001 | 249 |
| 05 071105 001 | 314 | 05 073064 001 | 306 | 05 073332 001 | 279 | 05 073541 001 | 248 |
| 05 071106 001 | 314 | 05 073065 001 | 306 | 05 073333 001 | 279 | 05 073544 001 | 193 |
| 05 071107 001 | 314 | 05 073066 001 | 306 | 05 073334 001 | 279 | 05 073593 001 | 194 |
| 05 071108 001 | 314 | 05 073070 001 | 307 | 05 073335 001 | 279 | 05 073594 001 | 197 |
| 05 071109 001 | 343 | 05 073071 001 | 307 | 05 073336 001 | 291 | 05 073596 001 | 197 |
| 05 071110 001 | 343 | 05 073072 001 | 307 | 05 073337 001 | 291 | 05 073598 001 | 208 |
| 05 071116 001 | 222 | 05 073073 001 | 307 | 05 073338 001 | 291 | 05 073599 001 | 208 |
| 05 071117 001 | 223 | 05 073074 001 | 319 | 05 073339 001 | 291 | 05 073610 001 | 279 |
| 05 071222 001 | 323 | 05 073075 001 | 319 | 05 073340 001 | 300 | 05 073611 001 | 279 |
| 05 071223 001 | 323 | 05 073076 001 | 320 | 05 073342 001 | 313 | 05 073613 001 | 290 |
| 05 071224 001 | 323 | 05 073077 001 | 320 | 05 073344 001 | 313 | 05 073614 001 | 290 |
| 05 071225 001 | 323 | 05 073200 001 | 335 | 05 073346 001 | 300 | 05 073615 001 | 290 |
| 05 071228 001 | 323 | 05 073201 001 | 317 | 05 073357 001 | 333 | 05 073616 001 | 329 |
| 05 072014 001 | 419 | 05 073202 001 | 317 | 05 073370 001 | 292 | 05 073620 001 | 298 |
| 05 072017 001 | 419 | 05 073210 001 | 334 | 05 073371 001 | 292 | 05 073621 001 | 298 |
| 05 072050 001 | 309 | 05 073220 001 | 166 | 05 073372 001 | 292 | 05 073622 001 | 298 |
| 05 072055 001 | 309 | 05 073230 001 | 172 | 05 073373 001 | 292 | 05 073623 001 | 298 |
| 05 072057 001 | 309 | 05 073240 001 | 220 | 05 073375 001 | 300 | 05 073625 001 | 298 |
| 05 072059 001 | 309 | 05 073241 001 | 220 | 05 073376 001 | 300 | 05 073630 001 | 343 |
| 05 072061 001 | 309 | 05 073260 001 | 98 | 05 073380 001 | 293 | 05 073631 001 | 367 |
| 05 072063 001 | 309 | 05 073261 001 | 116 | 05 073391 001 | 196 | 05 073634 001 | 343 |
| 05 072065 001 | 309 | 05 073262 001 | 138 | 05 073401 001 | 332 | 05 073635 001 | 355 |
| 05 072070 001 | 282 | 05 073268 001 | 176 | 05 073404 001 | 354 | 05 073637 001 | 356 |
| 05 072072 001 | 282 | 05 073270 001 | 176 | 05 073406 001 | 353 | 05 073638 001 | 355 |
| 05 072074 001 | 282 | 05 073271 001 | 176 | 05 073410 001 | 351 | 05 073639 001 | 360 |
| 05 072080 001 | 292 | 05 073272 001 | 176 | 05 073416 001 | 352 | 05 073640 001 | 163 |
| 05 072082 001 | 292 | 05 073273 001 | 176 | 05 073418 001 | 346 | 05 073641 001 | 359 |
| 05 072084 001 | 292 | 05 073274 001 | 176 | 05 073419 001 | 348 | 05 073645 001 | 167 |
| 05 072400 001 | 282 | 05 073275 001 | 176 | 05 073420 001 | 329 | 05 073660 001 | 253 |
| 05 072401 001 | 282 | 05 073276 001 | 176 | 05 073421 001 | 330 | 05 073661 002 | 253 |
| 05 072402 001 | 282 | 05 073277 001 | 176 | 05 073470 001 | 304 | 05 073665 001 | 252 |
| 05 072403 001 | 293 | 05 073278 001 | 176 | 05 073471 001 | 304 | 05 073670 001 | 54 |
| 05 072404 001 | 293 | 05 073279 001 | 176 | 05 073472 001 | 304 | 05 073671 001 | 53 |
| 05 072405 001 | 293 | 05 073280 001 | 176 | 05 073473 001 | 304 | 05 073675 001 | 36 |
| 05 072406 001 | 301 | 05 073281 001 | 176 | 05 073474 001 | 304 | 05 073676 001 | 37 |
| 05 072407 001 | 301 | 05 073282 001 | 176 | 05 073495 001 | 325 | 05 073677 001 | 37 |

| Kodnr | Sida | Kodnr | Sida | Kodnr | Sida | Kodnr | Sida |
|-----------|---------|-----------|---------|-----------|---------|-----------|---------|
| 05 073680 | 001 30 | 05 074734 | 001 374 | 05 075657 | 001 399 | 05 078653 | 001 412 |
| 05 073681 | 001 30 | 05 074738 | 001 372 | 05 075670 | 001 401 | 05 078654 | 001 412 |
| 05 073720 | 001 304 | 05 074739 | 001 373 | 05 075670 | 010 401 | 05 078655 | 001 412 |
| 05 073721 | 001 304 | 05 074745 | 001 373 | 05 075671 | 001 401 | 05 078656 | 001 412 |
| 05 073722 | 001 304 | 05 074746 | 001 372 | 05 075671 | 010 401 | 05 078657 | 001 412 |
| 05 073723 | 001 304 | 05 074750 | 001 77 | 05 075672 | 001 402 | 05 078658 | 001 412 |
| 05 073724 | 001 304 | 05 074752 | 001 77 | 05 075672 | 010 402 | 05 078660 | 001 412 |
| 05 073890 | 001 342 | 05 074757 | 001 77 | 05 075673 | 001 402 | 05 078661 | 001 412 |
| 05 073904 | 001 311 | 05 074770 | 001 370 | 05 075673 | 010 402 | 05 078662 | 001 412 |
| 05 073905 | 001 311 | 05 074772 | 001 370 | 05 075680 | 001 394 | 05 078663 | 001 412 |
| 05 073906 | 001 311 | 05 074774 | 001 370 | 05 075681 | 001 394 | 05 078664 | 001 412 |
| 05 073916 | 001 278 | 05 074780 | 001 374 | 05 075800 | 001 416 | 05 078666 | 001 413 |
| 05 073917 | 001 278 | 05 074782 | 001 374 | 05 075801 | 001 416 | 05 078667 | 001 413 |
| 05 073921 | 001 289 | 05 074784 | 001 374 | 05 075810 | 001 385 | 05 078670 | 001 405 |
| 05 073922 | 001 289 | 05 074786 | 001 374 | 05 075815 | 001 386 | 05 078671 | 001 405 |
| 05 073924 | 001 297 | 05 074788 | 001 374 | 05 075830 | 001 417 | 05 078672 | 001 405 |
| 05 073925 | 001 297 | 05 074790 | 001 375 | 05 075831 | 001 417 | 05 078673 | 001 405 |
| 05 073926 | 001 297 | 05 074790 | 010 380 | 05 075832 | 001 418 | 05 078674 | 001 405 |
| 05 073927 | 001 297 | 05 074792 | 001 375 | 05 075840 | 001 385 | 05 078675 | 001 405 |
| 05 073931 | 001 318 | 05 074792 | 010 380 | 05 075850 | 001 387 | 05 078676 | 001 405 |
| 05 073932 | 001 318 | 05 074794 | 001 375 | 05 075851 | 001 386 | 05 078677 | 001 405 |
| 05 073944 | 001 314 | 05 074794 | 010 380 | 05 078200 | 001 409 | 05 078678 | 001 405 |
| 05 073945 | 001 314 | 05 074800 | 001 379 | 05 078205 | 001 410 | 05 078679 | 001 405 |
| 05 073946 | 001 314 | 05 074800 | 010 383 | 05 078210 | 001 410 | 05 078680 | 001 405 |
| 05 073956 | 001 284 | 05 074802 | 001 374 | 05 078345 | 001 410 | 05 078681 | 001 405 |
| 05 073957 | 001 284 | 05 074804 | 001 374 | 05 078600 | 001 404 | 05 078682 | 001 405 |
| 05 073961 | 001 294 | 05 074810 | 001 379 | 05 078601 | 001 404 | 05 078683 | 001 405 |
| 05 073962 | 001 294 | 05 074810 | 010 383 | 05 078602 | 001 404 | 05 078684 | 001 405 |
| 05 073964 | 001 302 | 05 074820 | 001 378 | 05 078603 | 001 404 | 05 078685 | 001 405 |
| 05 073965 | 001 302 | 05 074820 | 010 384 | 05 078604 | 001 404 | 05 078686 | 001 405 |
| 05 073966 | 001 302 | 05 074822 | 001 378 | 05 078605 | 001 404 | 05 078687 | 001 405 |
| 05 073967 | 001 302 | 05 074822 | 010 384 | 05 078606 | 001 404 | 05 078690 | 001 407 |
| 05 073971 | 001 320 | 05 074824 | 001 378 | 05 078607 | 001 404 | 05 078691 | 001 407 |
| 05 073972 | 001 320 | 05 074824 | 010 384 | 05 078608 | 001 404 | 05 078692 | 001 407 |
| 05 073980 | 001 341 | 05 074826 | 001 378 | 05 078609 | 001 404 | 05 078693 | 001 407 |
| 05 073984 | 001 55 | 05 074826 | 010 384 | 05 078610 | 001 404 | 05 078694 | 001 407 |
| 05 073990 | 001 328 | 05 074828 | 001 378 | 05 078611 | 001 404 | 05 078695 | 001 407 |
| 05 074700 | 001 370 | 05 074828 | 010 384 | 05 078612 | 001 404 | 05 078696 | 001 407 |
| 05 074701 | 001 370 | 05 074840 | 001 377 | 05 078620 | 001 406 | 05 078697 | 001 407 |
| 05 074702 | 001 370 | 05 074840 | 010 383 | 05 078621 | 001 406 | 05 078698 | 001 407 |
| 05 074705 | 001 370 | 05 074842 | 001 377 | 05 078622 | 001 406 | 05 078699 | 001 407 |
| 05 074710 | 001 370 | 05 074842 | 010 383 | 05 078623 | 001 406 | 05 078700 | 001 407 |
| 05 074711 | 001 370 | 05 075604 | 001 389 | 05 078624 | 001 406 | 05 078701 | 001 407 |
| 05 074712 | 001 370 | 05 075605 | 001 389 | 05 078625 | 001 406 | 05 078702 | 001 407 |
| 05 074715 | 001 375 | 05 075610 | 001 392 | 05 078626 | 001 406 | 05 078703 | 001 407 |
| 05 074715 | 010 380 | 05 075611 | 001 392 | 05 078627 | 001 406 | 05 078704 | 001 407 |
| 05 074716 | 001 375 | 05 075620 | 001 392 | 05 078628 | 001 406 | 05 078705 | 001 407 |
| 05 074716 | 010 380 | 05 075621 | 001 393 | 05 078629 | 001 406 | 05 078706 | 001 415 |
| 05 074717 | 001 376 | 05 075622 | 001 393 | 05 078630 | 001 406 | 05 078707 | 001 409 |
| 05 074717 | 010 381 | 05 075623 | 001 395 | 05 078631 | 001 406 | 05 078708 | 001 409 |
| 05 074720 | 001 376 | 05 075624 | 001 395 | 05 078632 | 001 406 | 05 078709 | 001 415 |
| 05 074720 | 010 381 | 05 075625 | 001 396 | 05 078633 | 001 406 | 05 078710 | 001 411 |
| 05 074721 | 001 377 | 05 075626 | 001 396 | 05 078635 | 001 408 | 05 078711 | 001 415 |
| 05 074721 | 010 382 | 05 075630 | 001 395 | 05 078636 | 001 408 | 05 078714 | 001 413 |
| 05 074722 | 001 376 | 05 075631 | 001 397 | 05 078637 | 001 408 | 05 078715 | 001 413 |
| 05 074722 | 010 381 | 05 075651 | 001 397 | 05 078640 | 001 411 | 05 078716 | 001 413 |
| 05 074728 | 001 376 | 05 075652 | 001 397 | 05 078641 | 001 411 | 05 078717 | 001 413 |
| 05 074728 | 010 381 | 05 075653 | 001 398 | 05 078642 | 001 412 | 05 078720 | 001 414 |
| 05 074730 | 001 374 | 05 075654 | 001 398 | 05 078650 | 001 412 | 05 078721 | 001 414 |
| 05 074731 | 001 374 | 05 075655 | 001 398 | 05 078651 | 001 412 | 05 100000 | 001 58 |
| 05 074733 | 001 374 | 05 075656 | 001 399 | 05 078652 | 001 412 | 05 100001 | 001 58 |

Index efter kodnummer

| Kodnr | Sida | Kodnr | Sida | Kodnr | Sida | Kodnr | Sida |
|---------------|------|---------------|------|---------------|------|---------------|------|
| 05 10002 001 | 58 | 05 104622 001 | 365 | 05 117992 001 | 32 | 05 118109 001 | 35 |
| 05 10003 001 | 58 | 05 104630 001 | 363 | 05 117993 001 | 32 | 05 118110 001 | 35 |
| 05 10004 001 | 58 | 05 104631 001 | 363 | 05 117994 001 | 32 | 05 118112 001 | 35 |
| 05 100011 001 | 59 | 05 104632 001 | 363 | 05 117995 001 | 32 | 05 118114 001 | 35 |
| 05 100012 001 | 59 | 05 104633 001 | 363 | 05 117997 001 | 32 | 05 118116 001 | 35 |
| 05 100015 001 | 59 | 05 104634 001 | 363 | 05 118000 001 | 32 | 05 118118 001 | 35 |
| 05 100016 001 | 59 | 05 104635 001 | 363 | 05 118002 001 | 32 | 05 118120 001 | 35 |
| 05 100019 001 | 60 | 05 104640 001 | 364 | 05 118003 001 | 32 | 05 118122 001 | 35 |
| 05 100020 001 | 60 | 05 104641 001 | 364 | 05 118004 001 | 32 | 05 118124 001 | 35 |
| 05 100021 001 | 60 | 05 104642 001 | 364 | 05 118005 001 | 32 | 05 118126 001 | 35 |
| 05 100022 001 | 60 | 05 104643 001 | 364 | 05 118006 001 | 32 | 05 118128 001 | 35 |
| 05 100024 001 | 61 | 05 104644 001 | 364 | 05 118007 001 | 32 | 05 118130 001 | 35 |
| 05 100025 001 | 61 | 05 104645 001 | 364 | 05 118008 001 | 32 | 05 118132 001 | 35 |
| 05 100026 001 | 61 | 05 104650 001 | 364 | 05 118010 001 | 32 | 05 118134 001 | 35 |
| 05 100030 001 | 12 | 05 104651 001 | 364 | 05 118012 001 | 32 | 05 118135 001 | 35 |
| 05 100031 001 | 12 | 05 104652 001 | 365 | 05 118014 001 | 32 | 05 118136 001 | 35 |
| 05 100042 001 | 12 | 05 104653 001 | 366 | 05 118017 001 | 32 | 05 118137 001 | 35 |
| 05 100043 001 | 12 | 05 104654 001 | 363 | 05 118019 001 | 33 | 05 118145 001 | 34 |
| 05 100044 001 | 12 | 05 104655 001 | 363 | 05 118020 001 | 33 | 05 118150 001 | 38 |
| 05 100050 001 | 13 | 05 104660 001 | 363 | 05 118022 001 | 33 | 05 118152 001 | 38 |
| 05 100051 001 | 13 | 05 104661 001 | 363 | 05 118023 001 | 33 | 05 118154 001 | 39 |
| 05 100052 001 | 13 | 05 104662 001 | 363 | 05 118024 001 | 33 | 05 118156 001 | 39 |
| 05 100055 001 | 14 | 05 104663 001 | 363 | 05 118026 001 | 33 | 05 118158 001 | 39 |
| 05 100056 001 | 14 | 05 104664 001 | 363 | 05 118030 001 | 32 | 05 118180 001 | 33 |
| 05 100057 001 | 14 | 05 104665 001 | 363 | 05 118032 001 | 32 | 05 118181 001 | 33 |
| 05 100060 001 | 16 | 05 104666 001 | 362 | 05 118035 001 | 33 | 05 118182 001 | 33 |
| 05 100061 001 | 16 | 05 104667 001 | 362 | 05 118036 001 | 33 | 05 118183 001 | 33 |
| 05 100062 001 | 16 | 05 104668 001 | 362 | 05 118037 001 | 33 | 05 118184 001 | 33 |
| 05 100063 001 | 16 | 05 104669 001 | 362 | 05 118039 001 | 33 | 05 118185 001 | 33 |
| 05 100064 001 | 16 | 05 104670 001 | 362 | 05 118040 001 | 33 | 05 118186 001 | 33 |
| 05 100070 001 | 17 | 05 104671 001 | 362 | 05 118042 001 | 33 | 05 130002 001 | 334 |
| 05 100071 001 | 17 | 05 104672 001 | 362 | 05 118044 001 | 33 | 05 130003 001 | 334 |
| 05 100072 001 | 17 | 05 105622 001 | 23 | 05 118046 001 | 33 | 05 130110 001 | 390 |
| 05 100075 001 | 9 | 05 105630 001 | 21 | 05 118048 001 | 33 | 05 133150 001 | 205 |
| 05 100076 001 | 9 | 05 105631 001 | 62 | 05 118050 001 | 33 | 05 133151 001 | 205 |
| 05 100077 001 | 9 | 05 105650 001 | 23 | 05 118052 001 | 33 | 05 133152 001 | 205 |
| 05 100080 001 | 9 | 05 105656 001 | 23 | 05 118054 001 | 33 | 05 133153 001 | 205 |
| 05 100081 001 | 9 | 05 110000 001 | 11 | 05 118060 001 | 34 | 05 133154 001 | 205 |
| 05 100082 001 | 9 | 05 110001 001 | 11 | 05 118062 001 | 34 | 05 133155 001 | 205 |
| 05 100085 001 | 8 | 05 110002 001 | 11 | 05 118064 001 | 34 | 05 133156 001 | 205 |
| 05 100086 001 | 8 | 05 110003 001 | 11 | 05 118066 001 | 34 | 05 133157 001 | 205 |
| 05 100087 001 | 8 | 05 110004 001 | 11 | 05 118068 001 | 34 | 05 133158 001 | 205 |
| 05 100100 001 | 62 | 05 110005 001 | 11 | 05 118070 001 | 34 | 05 133163 001 | 197 |
| 05 104600 001 | 365 | 05 110006 001 | 11 | 05 118072 001 | 34 | 05 133164 001 | 194 |
| 05 104601 001 | 365 | 05 110007 001 | 11 | 05 118074 001 | 34 | 05 133165 001 | 194 |
| 05 104602 001 | 365 | 05 110008 001 | 11 | 05 118075 001 | 34 | 05 133180 001 | 200 |
| 05 104603 001 | 365 | 05 110010 001 | 12 | 05 118076 001 | 34 | 05 133285 001 | 10 |
| 05 104604 001 | 365 | 05 110011 001 | 12 | 05 118078 001 | 34 | 05 133355 001 | 65 |
| 05 104605 001 | 365 | 05 110104 001 | 12 | 05 118080 001 | 34 | 05 133356 001 | 64 |
| 05 104610 001 | 365 | 05 110105 001 | 12 | 05 118082 001 | 34 | 05 133862 001 | 160 |
| 05 104611 001 | 365 | 05 117680 001 | 17 | 05 118089 001 | 34 | 05 134000 001 | 36 |
| 05 104612 001 | 365 | 05 117681 001 | 17 | 05 118090 001 | 34 | 05 134001 001 | 29 |
| 05 104613 001 | 365 | 05 117682 001 | 17 | 05 118092 001 | 34 | 05 134002 001 | 29 |
| 05 104614 001 | 365 | 05 117683 001 | 17 | 05 118094 001 | 34 | 05 134011 001 | 272 |
| 05 104615 001 | 365 | 05 117684 001 | 17 | 05 118096 001 | 34 | 05 134013 001 | 245 |
| 05 104616 001 | 365 | 05 117685 001 | 17 | 05 118098 001 | 34 | 05 134015 001 | 246 |
| 05 104617 001 | 365 | 05 117686 001 | 17 | 05 118100 001 | 34 | 05 134019 001 | 50 |
| 05 104618 001 | 365 | 05 117687 001 | 17 | 05 118102 001 | 34 | 05 134021 001 | 366 |
| 05 104619 001 | 365 | 05 117691 001 | 17 | 05 118103 001 | 34 | 05 134025 001 | 273 |
| 05 104620 001 | 365 | 05 117990 001 | 32 | 05 118106 001 | 34 | 05 134200 001 | 351 |
| 05 104621 001 | 365 | 05 117991 001 | 32 | 05 118108 001 | 35 | 05 134275 001 | 26 |

| Kodnr | Sida | Kodnr | Sida | Kodnr | Sida | Kodnr | Sida |
|---------------|------|---------------|------|---------------|------|---------------|------|
| 05 134370 001 | 285 | 05 134704 001 | 308 | 05 135121 001 | 307 | 05 136039 001 | 30 |
| 05 134371 001 | 285 | 05 134705 001 | 308 | 05 135140 001 | 300 | 05 136042 001 | 246 |
| 05 134372 001 | 285 | 05 134706 001 | 308 | 05 135141 001 | 300 | 05 136043 001 | 371 |
| 05 134373 001 | 285 | 05 134707 001 | 308 | 05 135142 001 | 300 | 05 136070 001 | 45 |
| 05 134374 001 | 299 | 05 134720 001 | 308 | 05 135143 001 | 300 | 05 136071 001 | 274 |
| 05 134375 001 | 299 | 05 134722 001 | 308 | 05 135200 001 | 304 | 05 136072 001 | 230 |
| 05 134376 001 | 299 | 05 134723 001 | 308 | 05 135201 001 | 304 | 05 136073 001 | 418 |
| 05 134377 001 | 299 | 05 134732 001 | 308 | 05 135202 001 | 304 | 05 136074 001 | 154 |
| 05 134378 001 | 299 | 05 134740 001 | 304 | 05 135204 001 | 304 | 05 136075 001 | 219 |
| 05 134379 001 | 299 | 05 134800 001 | 320 | 05 135205 001 | 304 | 05 136076 001 | 400 |
| 05 134380 001 | 286 | 05 134801 001 | 320 | 05 135220 001 | 305 | 05 136301 001 | 315 |
| 05 134381 001 | 286 | 05 134802 001 | 320 | 05 135221 001 | 305 | 05 136302 001 | 315 |
| 05 134382 001 | 286 | 05 134805 001 | 320 | 05 135222 001 | 305 | 05 136303 001 | 315 |
| 05 134384 001 | 295 | 05 134806 001 | 320 | 05 135224 001 | 325 | 05 136304 001 | 315 |
| 05 134385 001 | 295 | 05 134807 001 | 320 | 05 135225 001 | 325 | 05 136305 001 | 287 |
| 05 134386 001 | 295 | 05 134905 001 | 282 | 05 135230 001 | 307 | 05 136306 001 | 287 |
| 05 134397 001 | 333 | 05 134906 001 | 285 | 05 135231 001 | 307 | 05 136307 001 | 287 |
| 05 134398 001 | 333 | 05 134907 001 | 285 | 05 135232 001 | 307 | 05 136308 001 | 296 |
| 05 134399 001 | 335 | 05 134910 001 | 285 | 05 135233 001 | 307 | 05 136309 001 | 296 |
| 05 134480 001 | 332 | 05 134911 001 | 285 | 05 135234 001 | 307 | 05 136310 001 | 296 |
| 05 134491 001 | 221 | 05 134913 001 | 285 | 05 135235 001 | 307 | 05 136311 001 | 304 |
| 05 134605 001 | 288 | 05 134914 001 | 285 | 05 135264 001 | 310 | 05 136312 001 | 304 |
| 05 134609 001 | 307 | 05 134915 001 | 285 | 05 135265 001 | 310 | 05 136313 001 | 304 |
| 05 134654 001 | 308 | 05 134919 001 | 280 | 05 135266 001 | 310 | 05 136314 001 | 304 |
| 05 134655 001 | 308 | 05 134920 001 | 280 | 05 135267 001 | 310 | 05 136315 001 | 304 |
| 05 134656 001 | 308 | 05 134921 001 | 280 | 05 135268 001 | 316 | 05 136316 001 | 304 |
| 05 134657 001 | 308 | 05 134929 001 | 285 | 05 135269 001 | 316 | 05 136385 001 | 345 |
| 05 134658 001 | 308 | 05 134930 001 | 285 | 05 135270 001 | 288 | 05 136390 001 | 359 |
| 05 134664 001 | 307 | 05 134931 001 | 285 | 05 135271 001 | 288 | 05 136391 001 | 360 |
| 05 134665 001 | 307 | 05 134932 001 | 285 | 05 135272 001 | 288 | 05 136392 001 | 347 |
| 05 134667 001 | 307 | 05 135003 001 | 292 | 05 135273 001 | 288 | 05 136393 001 | 362 |
| 05 134668 001 | 307 | 05 135005 001 | 281 | 05 135276 001 | 288 | 05 136400 001 | 161 |
| 05 134669 001 | 307 | 05 135008 001 | 280 | 05 135277 001 | 288 | 05 136413 001 | 189 |
| 05 134670 001 | 307 | 05 135009 001 | 281 | 05 135280 001 | 289 | 05 136414 001 | 29 |
| 05 134671 001 | 307 | 05 135017 001 | 292 | 05 135281 001 | 289 | 05 136420 001 | 111 |
| 05 134672 001 | 307 | 05 135040 001 | 283 | 05 135284 001 | 289 | 05 136421 001 | 135 |
| 05 134673 001 | 307 | 05 135041 001 | 283 | 05 135285 001 | 289 | 05 136422 001 | 162 |
| 05 134674 001 | 307 | 05 135060 001 | 312 | 05 135311 001 | 27 | 05 136424 001 | 46 |
| 05 134675 001 | 307 | 05 135068 001 | 312 | 05 135530 001 | 287 | 05 136425 001 | 46 |
| 05 134676 001 | 307 | 05 135069 001 | 312 | 05 135531 001 | 287 | 05 136426 001 | 47 |
| 05 134677 001 | 307 | 05 135070 001 | 312 | 05 135532 001 | 287 | 05 136700 001 | 30 |
| 05 134678 001 | 307 | 05 135071 001 | 312 | 05 135810 001 | 353 | 05 138070 001 | 15 |
| 05 134679 001 | 307 | 05 135072 001 | 312 | 05 135870 001 | 241 | 05 138250 001 | 26 |
| 05 134680 001 | 307 | 05 135073 001 | 312 | 05 135871 001 | 241 | 05 138257 001 | 16 |
| 05 134681 001 | 307 | 05 135074 001 | 312 | 05 135903 001 | 325 | 05 138258 001 | 16 |
| 05 134682 001 | 307 | 05 135075 001 | 312 | 05 135904 001 | 325 | 05 138259 001 | 16 |
| 05 134683 001 | 307 | 05 135076 001 | 312 | 05 135918 001 | 164 | 05 138260 001 | 16 |
| 05 134684 001 | 307 | 05 135077 001 | 312 | 05 135926 001 | 240 | 05 138261 001 | 16 |
| 05 134685 001 | 307 | 05 135078 001 | 312 | 05 135927 001 | 244 | 05 138262 001 | 16 |
| 05 134686 001 | 307 | 05 135079 001 | 312 | 05 135928 001 | 243 | 05 138263 001 | 16 |
| 05 134687 001 | 307 | 05 135090 001 | 315 | 05 135938 001 | 38 | 05 138264 001 | 16 |
| 05 134688 001 | 307 | 05 135091 001 | 315 | 05 135939 001 | 242 | 05 138265 001 | 16 |
| 05 134690 001 | 307 | 05 135092 001 | 315 | 05 135942 001 | 215 | 05 138266 001 | 16 |
| 05 134691 001 | 307 | 05 135093 001 | 315 | 05 135949 001 | 96 | 05 138268 001 | 16 |
| 05 134695 001 | 307 | 05 135094 001 | 315 | 05 135961 001 | 64 | 05 138269 001 | 16 |
| 05 134698 001 | 308 | 05 135095 001 | 315 | 05 135973 001 | 53 | 05 138270 001 | 16 |
| 05 134699 001 | 308 | 05 135096 001 | 315 | 05 136000 001 | 334 | 05 140310 001 | 255 |
| 05 134700 001 | 308 | 05 135097 001 | 315 | 05 136001 001 | 335 | 05 150101 001 | 259 |
| 05 134701 001 | 308 | 05 135098 001 | 315 | 05 136002 001 | 335 | 05 150102 001 | 260 |
| 05 134702 001 | 308 | 05 135099 001 | 315 | 05 136011 001 | 367 | 05 150103 001 | 260 |
| 05 134703 001 | 308 | 05 135120 001 | 307 | 05 136026 001 | 245 | 05 150104 001 | 261 |

Index efter kodnummer

| Kodnr | Sida | Kodnr | Sida | Kodnr | Sida | Kodnr | Sida |
|---------------|------|---------------|------|---------------|------|---------------|------|
| 05 150110 001 | 261 | 05 160983 001 | 285 | 05 344514 001 | 337 | 05 350430 001 | 315 |
| 05 150111 001 | 262 | 05 200496 001 | 305 | 05 344900 001 | 307 | 05 350451 001 | 373 |
| 05 150112 001 | 262 | 05 200995 001 | 166 | 05 345018 001 | 305 | 05 380033 001 | 315 |
| 05 150113 001 | 263 | 05 203913 001 | 287 | 05 345019 001 | 307 | 05 380045 001 | 315 |
| 05 150120 001 | 263 | 05 203914 001 | 287 | 05 345026 001 | 305 | 05 380046 001 | 315 |
| 05 150121 001 | 264 | 05 204126 001 | 308 | 05 345028 001 | 305 | 05 380047 001 | 315 |
| 05 150122 001 | 264 | 05 221110 001 | 322 | 05 345032 001 | 305 | 05 380048 001 | 315 |
| 05 150130 001 | 258 | 05 223161 001 | 24 | 05 345035 001 | 305 | 05 380049 001 | 315 |
| 05 150140 001 | 265 | 05 259135 001 | 308 | 05 345047 001 | 304 | 05 380050 001 | 315 |
| 05 150150 001 | 265 | 05 300004 001 | 51 | 05 345056 001 | 305 | 05 380124 001 | 316 |
| 05 150180 001 | 266 | 05 308428 001 | 304 | 05 345281 001 | 35 | 05 380125 001 | 316 |
| 05 150181 001 | 266 | 05 311517 001 | 334 | 05 345282 001 | 35 | 05 380126 001 | 316 |
| 05 150182 001 | 267 | 05 319835 001 | 304 | 05 345284 001 | 34 | 05 380127 001 | 316 |
| 05 150183 001 | 267 | 05 320430 001 | 307 | 05 345285 001 | 34 | 05 380128 001 | 316 |
| 05 160785 001 | 97 | 05 320540 001 | 24 | 05 345290 001 | 33 | 05 380129 001 | 316 |
| 05 160821 001 | 308 | 05 323780 001 | 287 | 05 345350 001 | 305 | 05 380130 001 | 316 |
| 05 160830 001 | 304 | 05 323781 001 | 287 | 05 345351 001 | 305 | 05 380131 001 | 316 |
| 05 160885 001 | 315 | 05 324901 001 | 321 | 05 345352 001 | 305 | 05 380161 001 | 285 |
| 05 160895 001 | 288 | 05 326310 001 | 307 | 05 346281 001 | 281 | 05 380200 001 | 287 |
| 05 160896 001 | 286 | 05 328448 001 | 304 | 05 346286 001 | 287 | 05 380201 001 | 287 |
| 05 160899 001 | 286 | 05 332600 001 | 304 | 05 346288 001 | 315 | 05 380202 001 | 287 |
| 05 160901 001 | 288 | 05 332606 001 | 307 | 05 346293 001 | 163 | 05 480172 001 | 281 |
| 05 160908 001 | 288 | 05 332607 001 | 305 | 05 347100 001 | 333 | 05 480222 001 | 292 |
| 05 160917 001 | 307 | 05 332609 001 | 305 | 05 347106 001 | 22 | 05 670446 001 | 275 |
| 05 160924 001 | 333 | 05 332610 001 | 305 | 05 347153 001 | 346 | 05 670447 001 | 275 |
| 05 160956 001 | 307 | 05 340245 001 | 318 | 05 347735 002 | 24 | 05 670448 001 | 275 |
| 05 160976 001 | 333 | 05 340330 001 | 12 | 05 347736 002 | 24 | | |
| 05 160977 001 | 333 | 05 344511 001 | 337 | 05 347743 001 | 14 | | |
| 05 160979 001 | 333 | 05 344512 001 | 337 | 05 347777 001 | 64 | | |
| 05 160981 001 | 333 | 05 344513 001 | 337 | 05 347778 001 | 25 | | |

Index efter artikelnummer

| Artikelnummer | Sida | Artikelnummer | Sida | Artikelnummer | Sida |
|-------------------------|----------|--------------------------|------|-----------------------|------|
| 68 | 255 | 335 Stubby | 19 | 781/5 Set 1 | 336 |
| 80 | 254 | 335/350/355/3 | 24 | 784 A/1 | 337 |
| 80 RA | 251 | 335/350/355/4 | 24 | 784 B | 337 |
| 81 | 255 | 335/350/355/6 | 23 | 784 C | 337 |
| 82 | 255 | 335/350/367/7 | 24 | 800 S | 233 |
| 83 | 255 | 338 | 18 | 800/1 BDC | 308 |
| 84 | 255 | 338/2 | 26 | 800/1 BTZ | 309 |
| 85 | 255 | 350 PH | 13 | 800/1 TZ | 309 |
| 86 | 255 | 350 SB | 13 | 800/1 Z | 309 |
| 87 | 255 | 350 PH Stubby | 20 | 800/2 Z | 310 |
| 88/1 | 253 | 350 SK | 13 | 800/4 Z | 310 |
| 91 | 254 | 352 | 15 | 800/9 C | 310 |
| 95 Vario | 254 | 354 | 14 | 809/1 ESD Stubby | 55 |
| 100 | 420 | 355 PZ | 14 | 810/1 Vario | 250 |
| 100 L | 421 | 355 SB | 14 | 811/1 ESD Stubby | 55 |
| 100 S | 420 | 355 SK | 13 | 811/1 Stubby | 250 |
| 101 | 420 | 355 Stubby | 20 | 812/1 Vario | 250 |
| 101 L | 421 | 367 TORX® | 16 | 813 | 250 |
| 102 | 420 | 367 TORX® SB | 16 | 813 R | 249 |
| 102 L | 421 | 367/6 TORX® | 25 | 813 R ESD | 52 |
| 160 i VDE | 58 | 367 TORX® Stubby | 20 | 816 R | 249 |
| 160 i VDE SB | 58 | 367 TORX® HF | 15 | 816 R SB | 249 |
| 160 i/6 Rack | 63 | 367/4 TORX® HF | 25 | 816 R ESD | 52 |
| 160 i/7 Rack | 63 | 367/6 TORX® HF | 25 | 816 RA | 251 |
| 160 i/162 i/167 i/9 | 65 | 367/7 TORX® HF | 24 | 817 R | 248 |
| 160 i/165 i/7 Rack | 63 | 367 TORX® B0 | 16 | 817 R SB | 248 |
| 160 i/168 i/6 Rack | 64 | 367/6 TORX® B0 | 26 | 817 VDE | 78 |
| 160 iS VDE | 58 | 367 TORX PLUS® | 17 | 826 T Kraftform Turbo | 215 |
| 160 iS/7 | 64 | 368 | 17 | 827 T Kraftform Turbo | 79 |
| 160 iSS | 58 | 368 SB | 17 | 830 | 254 |
| 160 iSS/7 | 64 | 368 Stubby | 20 | 837 i RA | 69 |
| 162 i VDE PH | 59 | 391 | 18 | 838 RA S | 247 |
| 162 i VDE PH SB | 59 | 391/3 | 27 | 838 RA-R M | 247 |
| 162 i PH/S VDE | 60 | 392 | 249 | 840 S | 233 |
| 162 i PH/S VDE SB | 60 | 393 S | 249 | 840/1 BTZ | 312 |
| 162 iS PH VDE | 59 | 395 | 18 | 840/1 IMP DC DIY | 311 |
| 162 iSS PH VDE | 59 | 395 H0 | 19 | 840/1 IMP DC SB | 311 |
| 162 iS PH/S VDE | 60 | 395 H0/3 | 26 | 840/1 Z | 312 |
| 165 i PZ VDE | 59 | 395 H0/7 SM | 26 | 840/1 Z SB | 313 |
| 165 i PZ VDE SB | 59 | 400 Hex | 388 | 840/2 Z | 316 |
| 165 iS PZ VDE | 60 | 400 i Hex | 91 | 840/4 IMP DC DIY | 313 |
| 165 i PZ/S VDE | 60 | 400 TX | 388 | 840/4 IMP DC SB | 314 |
| 165 i PZ/S VDE SB | 60 | 410 i VDE B | 86 | 840/4 Z | 315 |
| 165 iS PZ/S VDE | 61 | 411 A RA | 42 | 840/4 Z SB | 315 |
| 165 iS PZ/S VDE # 1 + 2 | 65 | 416 R | 41 | 840/9 C | 316 |
| 165 iSS PZ/S VDE | 61 | 416 RA | 42 | 840/1 Z B0 | 316 |
| 167 i TORX® VDE | 61 | 454 | 39 | 840/4 Z B0 | 317 |
| 167 i/6 TORX® VDE | 64 | 454 HF | 40 | 842/1 Z | 313 |
| 168 i VDE | 61 | 454 Imperial | 40 | 842/4 | 316 |
| 168 i VDE SB | 61 | 454 Imperial HF | 40 | 843 | 362 |
| 190 i VDE | 62 | 454/5 HF SHK Set 1 | 45 | 844 | 362 |
| 247 | 62 | 454/7 HF Set 1 | 43 | 844/7 | 363 |
| 247 SB | 62 | 454/7 HF Set 2 | 43 | 845 | 363 |
| 300 Hex | 387 | 454/10 HF Set Imperial 1 | 44 | 845/8 | 363 |
| 300 IP | 388 | 454/10 HF Set Imperial 2 | 44 | 846 HSS | 363 |
| 300 TX | 387, 388 | 467 TORX® HF | 40 | 846/8 | 364 |
| 334 | 12 | 467/7 TORX® HF Set 1 | 45 | 847 HSS | 364 |
| 334 SB | 12 | 467/7 TORX® HF Set 2 | 45 | 847/7 HSS | 364 |
| 334/6 | 23 | 495 | 41 | 848 HSS | 365 |
| 334/355/6 Rack | 23 | 712 | 254 | 848/851/867/19 | 365 |
| 334/368/6 | 25 | 780 A | 337 | 849 HSS | 365 |
| 334 SK | 12 | 780 B | 337 | 849/855/867/18 | 366 |
| 334 SK/6 | 22 | 780 C | 337 | 851 S | 232 |
| 334/355 SK/6 | 23 | 781 A | 336 | 851/1 A | 280 |
| 335 | 11 | 781 B | 336 | 851/1 BDC | 279 |
| 335 SB | 12 | 781 C | 336 | 851/1 BDC SB | 279 |

Index efter artikelnummer

| Artikelnummer | Sida | Artikelnummer | Sida | Artikelnummer | Sida |
|--------------------|------|------------------------|------|--------------------------|------|
| 851/1 BTH | 279 | 855/4 TZ | 295 | 870/4/7 Set A SB | 335 |
| 851/1 BTZ | 280 | 855/4 TZ SB | 295 | 870/7 | 335 |
| 851/1 IMP DC DIY | 278 | 855/4 Z | 296 | 870/14 | 335 |
| 851/1 IMP DC SB | 278 | 855/4 Z SB | 296 | 871/1 DC TORQ-SET® Mplus | 321 |
| 851/1 J | 283 | 855/11 | 296 | 871/4 DC TORQ-SET® Mplus | 321 |
| 851/1 RDC | 280 | 855/12 | 296 | 871/1 TORQ-SET® Mplus | 321 |
| 851/1 RH | 281 | 855/4 PZ/S | 297 | 871/2 TORQ-SET® Mplus | 322 |
| 851/1 RZ | 281 | 857/1 Z | 323 | 871/4 TORQ-SET® Mplus | 322 |
| 851/1 RZ SB | 281 | 857/4 Z | 323 | 872/9 | 322 |
| 851/1 TH | 281 | 860/1 XZN | 322 | 875/1 TRI-WING® | 322 |
| 851/1 TiN | 281 | 867 S TORX® | 232 | 875/4 TRI-WING® | 322 |
| 851/1 TZ | 282 | 867/1 IMP DC TORX® DIY | 297 | 879/4 | 325 |
| 851/1 TZ SB | 282 | 867/1 IMP DC TORX® SB | 297 | 881/4/1 SB | 334 |
| 851/1 Z | 282 | 867/1 TORX® | 300 | 887/4 RR | 330 |
| 851/1 Z SB | 282 | 867/1 TORX® SB | 300 | 887/4 RR SB | 330 |
| 851/1 Z DIY | 282 | 867/1 TORX® BDC | 299 | 888/4/1 K | 330 |
| 851/1 Z DIY 100 | 283 | 867/1 TORX® BDC SB | 299 | 889/4 R | 330 |
| 851/2 Z | 288 | 867/1 TORX® BTZ | 299 | 889/4/1 | 330 |
| 851/4 A | 285 | 867/1 TORX® DIY | 301 | 889/4/1 F | 331 |
| 851/4 BDC | 284 | 867/1 TORX® DIY 100 | 301 | 889/4/1 K | 330 |
| 851/4 BTH | 285 | 867/1 TORX® HF | 299 | 889/4/1 K SB | 330 |
| 851/4 BTZ | 285 | 867/4 TORX® HF | 303 | 890/4/1 | 332 |
| 851/4 IMP DC DIY | 283 | 867/1 TZ TORX® | 300 | 893/4/1 K | 332 |
| 851/4 IMP DC SB | 284 | 867/1 ZA TORX® | 302 | 893/4/1 K SB | 332 |
| 851/4 J | 287 | 867/2 Z TORX® | 305 | 894/4/1 | 331 |
| 851/4 R | 286 | 867/4 IMP DC TORX® DIY | 302 | 894/4/1 K | 331 |
| 851/4 RH | 285 | 867/4 IMP DC TORX® SB | 302 | 895/4/1 | 331 |
| 851/4 TH | 286 | 867/4 Z TORX® | 304 | 895/4/1 K | 331 |
| 851/4 TZ | 286 | 867/4 Z TORX® SB | 304 | 895/4/1 K SB | 331 |
| 851/4 TZ SB | 286 | 867/4 TORX® KK | 303 | 896/4/1 SB | 334 |
| 851/4 Z | 286 | 867/9 C TORX® | 305 | 897/4 IMP R | 328 |
| 851/4 Z SB | 287 | 867/12 TORX® | 305 | 897/4 Impaktor | 328 |
| 851/9 C | 288 | 867/15 TORX® | 305 | 897/4 Impaktor R | 328 |
| 851/11 | 288 | 867/1 Z TORX® BO | 305 | 897/4 R | 329 |
| 851/12 | 288 | 867/1 Z TORX® BO SB | 306 | 897/4 R SB | 329 |
| 851/16 | 288 | 867/1 Z TORX® W | 301 | 898/4 | 332 |
| 851/21 J | 289 | 867/1 IP TORX PLUS® | 307 | 898/9 | 332 |
| 851/4 PH/S | 296 | 867/4 IP TORX PLUS® | 307 | 898/21 | 332 |
| 853/1 TZ ACR® | 282 | 867/9 C IP TORX PLUS® | 307 | 899/14/1 SB | 333 |
| 853/4 ACR® | 287 | 867/1 IPR TORX PLUS® | 308 | 899/3/1 | 333 |
| 853/4 ACR® Harpoon | 288 | 867/4 IPR TORX PLUS® | 308 | 899/4/1 | 333 |
| 853/4 ACR® SL | 287 | 867/4 Z TORX® BO | 306 | 899/4/1 SB | 333 |
| 855 S | 232 | 867/4 Z TORX® BO SB | 307 | 899/4/1 S | 333 |
| 855/1 BDC | 290 | 868 S | 233 | 917 SPH | 9 |
| 855/1 BDC SB | 291 | 868/1 IMP DC DIY | 318 | 917 SPH SB | 9 |
| 855/1 BTH | 291 | 868/1 IMP DC SB | 318 | 917 SPHS | 9 |
| 855/1 BTZ | 291 | 868/1 V | 318 | 918 SPZ | 9 |
| 855/1 IMP DC DIY | 289 | 868/1 Z | 319 | 918 SPZ SB | 9 |
| 855/1 IMP DC SB | 289 | 868/1 Z SB | 319 | 921 | 232 |
| 855/1 RZ | 292 | 868/4 | 320 | 932 A | 8 |
| 855/1 TH | 292 | 868/4 SB | 320 | 932 A SB | 8 |
| 855/1 TH SB | 292 | 868/4 BTZ | 320 | 932 AS | 8 |
| 855/1 TiN | 292 | 868/4 IMP DC DIY | 319 | 932/6 | 10 |
| 855/1 TZ | 292 | 868/4 IMP DC SB | 320 | 932 S/6 | 10 |
| 855/1 Z | 292 | 868/4 V | 321 | 932/918/6 | 10 |
| 855/1 Z DIY | 293 | 869/4 | 323 | 950 | 205 |
| 855/1 Z DIY 100 | 293 | 869/4 M | 324 | 950 BM | 206 |
| 855/1 Z SB | 293 | 869/4 M SB | 324 | 950 L | 205 |
| 855/2 Z | 296 | 869/4 M SB Set A | 325 | 950 L HF | 205 |
| 855/4 BDC | 294 | 869/9 | 325 | 950 PKL | 204 |
| 855/4 BTH | 294 | 870/1 | 334 | 950 PKL Imperial | 204 |
| 855/4 BTZ | 295 | 870/2 | 335 | 950 PKL BM | 204 |
| 855/4 IMP DC DIY | 293 | 870/4 | 335 | 950 PKLS | 204 |
| 855/4 IMP DC SB | 294 | 870/4 SB | 335 | 950 PKS | 205 |
| 855/4 TH | 295 | 870/4 A | 334 | 950 SPKL Multicolour | 203 |

| Artikelnummer | Sida | Artikelnummer | Sida | Artikelnummer | Sida |
|---------------------------------------|------|-------------------------------|----------|---|---------------------------------|
| 950 SPKL Multicolour Imperial | 203 | 1428 | 29 | 3855/4 PZ | 294 |
| 950 SPKL HF Multicolour | 202 | 1429 | 35 | 3867/1 TS TORX® | 298 |
| 950 SPKS Multicolour | 203 | 1430 ESD | 374 | 3867/1 TS TORX® SB | 298 |
| 950 SPKS Multicolour Imperial | 203 | 1440/1442 | 30 | 3867/4 TORX® BO | 306 |
| 950/7 Hex-Plus 1 | 198 | 1441 | 30 | 3868/4 | 320 |
| 950/7 Hex-Plus Magnet 1 | 198 | 1460 ESD | 379, 383 | 3869/4 | 323 |
| 950/7 Hex-Plus Multicolour Magnet 1 | 196 | 1529 ESD | 49 | 3888/4/1 K | 329 |
| 950/9 Hex-Plus 1 | 196 | 1550 PH ESD Micro | 47 | 3888/4/1 K SB | 329 |
| 950/9 Hex-Plus 1 SB | 196 | 1550/6 ESD Micro | 51 | 3950 PKL | 202 |
| 950/9 Hex-Plus 2 | 196 | 1550 PH S ESD Micro | 48 | 3950 PKL Imperial | 202 |
| 950/9 Hex-Plus 3 | 197 | 1555 ESD PZ Micro | 48 | 3950 SPKL Multicolour | 201 |
| 950/9 Hex-Plus 4 | 197 | 1567 ESD TORX® Micro | 48 | 3950 SPKL Multicolour Imperial | 202 |
| 950/9 Hex-Plus 5 | 197 | 1567 ESD TORX® HF Micro | 48 | 3950 SPKL Multicolour HF | 201 |
| 950/9 Hex-Plus 6 | 197 | 1567 ESD TORX® BO Micro | 48 | 3950/9 Hex-Plus Stainless 1 | 192 |
| 950/9 Hex-Plus 6 SB | 197 | 1567 ESD TORX PLUS® IPR Micro | 48 | 3950/9 Hex-Plus Stainless 1 SB | 193 |
| 950/9 Hex-Plus 7 | 197 | 1569 ESD Micro | 49 | 3950/9 Hex-Plus Imperial Stainless 1 | 193 |
| 950/9 Hex-Plus 8 | 198 | 1572 ESD Micro | 49 | 3950/9 Hex-Plus Multicolour Stainless 1 | 192 |
| 950/9 Hex-Plus Imperial 1 | 200 | 1573 ESD Micro | 49 | 3950/9 Hex-Plus Multicolour Imperial | 195 |
| 950/9 Hex-Plus Imperial 1 SB | 200 | 1578 A ESD Micro | 47 | Stainless 1 | 195 |
| 950/9 Hex-Plus Multicolour 1 | 193 | 1578 A/6 ESD Micro | 51 | 3950/9 Hex-Plus Multicolour HF | 192 |
| 950/9 Hex-Plus Multicolour 1 SB | 194 | 2035 Micro | 32 | Stainless 1 | 192 |
| 950/9 Hex-Plus Multicolour 2 | 194 | 2035/6 A Micro | 38 | 3967 SXL HF TORX® Multicolour | 209 |
| 950/9 Hex-Plus Multicolour 3 | 194 | 2035/6 B Micro | 38 | 3967/9 TX SXL Multicolour HF | 207 |
| 950/9 Hex-Plus Multicolour HF 1 | 193 | 2050 Micro | 33 | Stainless 1 | 207 |
| 950/9 Hex-Plus Multicolour Imperial 1 | 195 | 2050/6 Micro | 38 | 6000 Joker | 176 |
| 950/9 Hex-Plus Multicolour Imperial 2 | 195 | 2052 Micro | 34 | 6000 Joker Imperial | 176 |
| 950/9 Hex-Plus Multicolour Imperial 3 | 195 | 2052/6 Micro | 39 | 6000 Joker 4 Set 1 | 178 |
| 950/9 L Hex-Plus HF 1 | 196 | 2054 Micro | 34 | 6000 Joker 4 Imperial Set 1 | 179 |
| 950/13 Hex-Plus Imperial 1 | 199 | 2055 Micro | 32 | 6000 Joker 8 Imperial Set 1 | 178 |
| 950/13 Hex-Plus Imperial 1 SB | 199 | 2067 TORX® Micro | 33 | 6000 Joker 11 Set 1 | 178 |
| 967 TORX® | 211 | 2067 TORX® HF | 33 | 6000/6002 Joker 6 Set 1 | 178 |
| 967 L TORX® HF | 211 | 2067 TORX® BO Micro | 33 | 6001 Joker Switch | 179 |
| 967 PKL TORX® | 211 | 2067/6 TORX® BO Micro | 39 | 6001 Joker Switch Imperial | 179 |
| 967 PKXL TORX® | 210 | 2067 TORX PLUS® IPR Micro | 33 | 6001 Joker Switch 4 Set 1 | 180 |
| 967 SL TORX® HF | 209 | 2069 Micro | 35 | 6001 Joker Switch 4 Imperial Set 1 | 180 |
| 967 SPKXL TORX® Multicolour | 209 | 2069/6 Micro | 39 | 6001 Joker Switch 8 Imperial Set 1 | 180 |
| 967 SXL HF TORX® Multicolour | 209 | 2072 Micro | 34 | 6001 Joker Switch 11 Set 1 | 180 |
| 967 SXL TORX® Multicolour | 210 | 2090 | 419 | 6002 Joker Double | 181 |
| 967 XL TORX® | 211 | 2090/17 | 419 | 6003 Joker | 181 |
| 967 XL HF TORX® | 210 | 3160 i VDE | 56 | 6003 Joker Imperial | 181 |
| 967/9 TX 1 | 208 | 3160 i/7 Rack | 57 | 6003 Joker 4 Set 1 | 185 |
| 967/9 TX 1 SB | 208 | 3162 i VDE | 56 | 6003 Joker 4 Imperial Set 1 | 186 |
| 967/9 TX HF 1 | 207 | 3165 i VDE | 56 | 6003 Joker 5 Set 1 | 183 |
| 967/9 TX Multicolour HF 1 | 207 | 3165 i/6 Rack | 57 | 6003 Joker 5 Imperial Set 1 | 185 |
| 967/9 TX XL 1 | 208 | 3167 i VDE TORX® | 57 | 6003 Joker 8 Imperial Set 1 | 183 |
| 967/9 TX XL HF 1 | 207 | 3167 i/7 Rack | 57 | 6003 Joker 11 Set 1 | 183 |
| 967/9 TX XL Multicolour 1 | 207 | 3334 | 6 | 6003 Joker 15 Set 1 | 183 |
| 967/9 TX XL Multicolour HF 1 | 207 | 3334/6 | 7 | 6003 Joker 22 Set 1 | 182 |
| 967 SPKL TORX® BO Multicolour | 210 | 3334/3350/3355/6 | 8 | 6003 Joker Pedal | 182 |
| 967/9 TORX® BO Multicolour 1 | 208 | 3334/3355/6 | 7 | 6004 Joker L | 188 |
| 967/9 TORX® BO Multicolour 1 SB | 208 | 3335 | 6 | 6004 Joker M | 187 |
| 977 TORX® | 9 | 3350 PH | 6 | 6004 Joker S | 187 |
| 977/6 TORX® | 11 | 3355 PZ | 7 | 6004 Joker XL | 188 |
| 1013 Kraftform Micro | 35 | 3367 | 7 | 6004 Joker XS | 187 |
| 1013 Kraftform Micro ESD | 51 | 3368 | 7 | 6004 Joker XXL | 188 |
| 1060 i VDE | 84 | 3800/4 | 309 | 6004 Joker 4 Set 1 | 188 |
| 1060 i/1062 i/6 VDE | 85 | 3816 R | 248 | 6004 Joker VDE L | 91 |
| 1060 i/1065 i/6 VDE | 85 | 3817 VDE Stainless | 66 | 6004 Joker VDE M | 91 |
| 1062 i PH VDE | 85 | 3840/1 TS | 311 | 6004 Joker VDE S | 91 |
| 1065 i PZ VDE | 85 | 3840/4 | 314 | 6004 Joker VDE XS | 90 |
| 1267 A TORX® | 28 | 3851/1 TS PH | 278 | 6004 Joker VDE 4 Set 1 | 90 |
| 1267 A TORX PLUS® | 28 | 3851/1 TS PH SB | 279 | 6005 Joker Double | 189 |
| 1267 B TORX® | 28 | 3851/4 PH | 284 | 6005 Joker 4 Set 1 | 189 |
| 1267 B TORX PLUS® | 28 | 3855/1 TS PZ | 290 | 7400 | 370, 375, 376, 377, 381, 382 |
| 1427 | 29 | 3855/1 TS PZ SB | 290 | | |

Index efter artikelnummer

| Artikelnummer | Sida | Artikelnummer | Sida | Artikelnummer | Sida |
|---------------------------------|-------------------------|-----------------------------------|------|----------------------------|------|
| 7400 ESD | 374, 377, 378, 383, 384 | 8009 Zyklop Pocket Set 1 | 156 | 8780 C | 161 |
| 7400 ESD Halfmoon | 374, 378, 384 | 8009 Zyklop Pocket Set 2 | 157 | 8781 C | 161 |
| 7400 VDE | 77 | 8009 Zyklop Pocket Set 3 | 159 | 8782 C | 161 |
| 7440/41 | 372 | 8009 Zyklop Pocket Set 4 | 159 | 8784 A1 | 111 |
| 7440/41/42 | 373 | 8009 Zyklop Pocket Imperial Set 1 | 156 | 8784 B1 | 134 |
| 7443/12 | 372 | 8009 Zyklop Pocket Imperial Set 2 | 158 | 8784 C2 | 155 |
| 7443/61/9 | 373 | 8010 B | 117 | 8789 A | 110 |
| 7445/46/47 | 373 | 8100 SA 2 | 96 | 8789 B | 134 |
| 7510 | 385 | 8100 SA 4 | 97 | 8789 C | 155 |
| 7510/14 | 385 | 8100 SA 6 | 95 | 8790 B Impaktor | 122 |
| 7515 | 386 | 8100 SA 7 | 99 | 8790 B VDE | 88 |
| 7515/7 | 387 | 8100 SA 8 | 100 | 8790 C HF 1 | 147 |
| 7515/16 | 386 | 8100 SA 9 | 95 | 8790 C Impaktor | 142 |
| 7761 | 415 | 8100 SA 10 | 99 | 8790 C Impaktor Deep | 144 |
| 7762 | 415 | 8100 SA 11 | 101 | 8790 C Impaktor Deep Set 1 | 144 |
| 7763 | 415 | 8100 SA 12 HF | 101 | 8790 C Wheel Impaktor | 147 |
| 7770 | 404 | 8100 SA All-In | 94 | 8790 FA | 173 |
| 7771 | 406 | 8100 SA/SC 2 | 97 | 8790 HMA | 102 |
| 7772 A | 408 | 8100 SB 2 | 114 | 8790 HMA Deep | 105 |
| 7772 B | 408 | 8100 SB 4 | 114 | 8790 HMA HF | 102 |
| 7772 C | 408 | 8100 SB 6 | 113 | 8790 HMB | 122 |
| 7773 A | 409 | 8100 SB 7 | 118 | 8790 HMB Deep | 126 |
| 7773 B | 410 | 8100 SB 8 | 120 | 8790 HMB HF | 123 |
| 7773 C | 410 | 8100 SB 9 | 113 | 8790 HMC | 145 |
| 7774/1 | 411 | 8100 SB 10 | 119 | 8790 HMC Deep | 148 |
| 7774/2 | 411 | 8100 SB 11 | 121 | 8790 HMC HF | 145 |
| 7774/3 | 412 | 8100 SB 12 | 116 | 8794 A | 111 |
| 7775 | 412 | 8100 SB 13 | 117 | 8794 B | 134 |
| 7776 | 412 | 8100 SB All-in | 112 | 8794 C | 155 |
| 7779/1 | 413 | 8100 SB HF 1 | 121 | 8794 LA | 110 |
| 7779/2 | 413 | 8100 SB VDE 1 | 86 | 8794 LB | 134 |
| 7780 | 405 | 8100 SC 2 | 137 | 8794 LB VDE | 89 |
| 7781 | 407 | 8100 SC 4 | 138 | 8794 LC | 154 |
| 7782 C | 409 | 8100 SC 6 | 136 | 8794 SA | 110 |
| 7782 E | 409 | 8100 SC 7 | 140 | 8794 SB | 134 |
| 7783 C | 410 | 8100 SC 8 | 141 | 8794 SB VDE | 89 |
| 7783 E | 411 | 8100 SC 9 | 137 | 8794 SC | 155 |
| 7786 | 413 | 8100 SC 10 | 141 | 8795 A | 110 |
| 7790/1 | 414 | 8100 SC 11 | 142 | 8795 B | 134 |
| 7790/2 | 414 | 8700 A FL | 109 | 8795 C | 155 |
| 7880 Joker L | 404 | 8740 A | 108 | 8796 LA | 109 |
| 7880 Joker XL | 403 | 8740 A HF | 108 | 8796 LB | 133 |
| 7880 Joker XXL | 403 | 8740 A HF 1 | 109 | 8796 LC | 154 |
| 8000 A | 98 | 8740 B | 130 | 8796 SA | 110 |
| 8000 A SB | 98 | 8740 B HF | 130 | 8796 SB | 133 |
| 8000 B | 115 | 8740 B HF 1 | 131 | 8796 SC | 154 |
| 8000 B SB | 116 | 8740 B HF Imperial 1 | 132 | 8797 C | 140 |
| 8000 C | 138 | 8740 B VDE HF | 88 | 9100 | 246 |
| 8000 C SB | 138 | 8740 C HF | 152 | 9108/2 | 30 |
| 8000 E | 161 | 8740 C HF 1 | 153 | 9200 | 334 |
| 8001 A SB | 172 | 8740 C HF 2 | 153 | 9500 | 29 |
| 8002 C KOLOSS Set | 160 | 8751 A | 109 | 9506 SB | 317 |
| 8002 C KOLOSS All Inclusive Set | 160 | 8755 A | 109 | 9507 SB | 317 |
| 8003 A | 100 | 8760 B VDE XZN | 88 | 9514 ESD | 55 |
| 8003 B | 119 | 8767 A | 106 | 9523 | 30 |
| 8003 C | 141 | 8767 A HF | 106 | 9524 | 371 |
| 8004 A | 101 | 8767 A HF 1 | 107 | 9529 C SB | 154 |
| 8004 B | 121 | 8767 B | 128 | 9530 | 400 |
| 8004 C | 142 | 8767 B HF | 128 | 9532 | 246 |
| 8005 | 172 | 8767 B HF 1 | 129 | 9600 | 111 |
| 8006 C | 139 | 8767 B VDE HF | 88 | 9601 | 135 |
| 8006 SC 1 | 139 | 8767 C HF | 150 | 9602 | 162 |
| 8007 B VDE | 87 | 8767 C HF 1 | 151 | 9604 | 46 |
| 8008 A | 173 | 8767 C HF 2 | 151 | 9605 | 46 |
| | | 8767 C HF 3 | 152 | 9606 | 47 |

| Artikelnummer | Sida | Artikelnummer | Sida | Artikelnummer | Sida |
|---------------------|------|-------------------------------|------|--------------------------------------|------|
| 9607 | 123 | Bicycle Set 10 | 184 | Bit-Check 10 Universal 4 | 352 |
| 9608 | 124 | Bicycle Set 11 | 239 | Bit-Check 10 Universal 5 SB | 352 |
| 9610 | 189 | Bicycle Set 12 | 184 | Bit-Check 10 Zyklop Mini 1 | 167 |
| 9611 | 29 | Bicycle Set 13 | 31 | Bit-Check 10 Zyklop Mini BiTorsion 1 | 167 |
| 9630 | 177 | Bicycle Set 15 | 31 | Bit-Check 12 BiTorsion 1 | 345 |
| 9631 | 177 | Bicycle Set Torque 1 | 391 | Bit-Check 12 BiTorsion 1 SB | 345 |
| 9632 | 177 | Bit-Box 15 Impaktor PH | 278 | Bit-Check 12 Diamond 1 | 347 |
| 9640 | 186 | Bit-Box 15 Impaktor PZ | 289 | Bit-Check 12 Diamond 1 SB | 347 |
| 9641 | 186 | Bit-Box 15 Impaktor TX | 297 | Bit-Check 12 Metal 1 | 362 |
| 9642 | 186 | Bit-Box 20 BTH PZ | 291 | Bit-Check 12 Metal 1 SB | 362 |
| 9650 | 20 | Bit-Box 20 BTZ PH | 280 | Bit-Check 12 Wood 1 | 359 |
| 9700 | 258 | Bit-Box 20 BTZ PZ | 291 | Bit-Check 12 Wood 1 SB | 359 |
| 9710 | 259 | Bit-Box 20 PH | 283 | Bit-Check 12 Wood 2 | 359 |
| 9711 | 260 | Bit-Box 20 PZ | 293 | Bit-Check 12 Wood 2 SB | 360 |
| 9712 | 260 | Bit-Box 20 TX | 301 | Bit-Check 12 Wood TX HF 1 | 358 |
| 9713 | 261 | Bit-Box 20 TX HF | 300 | Bit-Check 12 Wood TX HF 1 SB | 359 |
| 9720 | 261 | Bit-Box 20 V Robertson | 318 | Bit-Check 30 BiTorsion 1 | 345 |
| 9721 | 262 | Bit-Check 6 Impaktor 1 | 342 | Bit-Check 30 Diamond 1 | 347 |
| 9722 | 262 | Bit-Check 6 Impaktor 1 SB | 342 | Bit-Check 30 Impaktor 1 | 340 |
| 9723 | 263 | Bit-Check 6 PH Impaktor 1 | 342 | Bit-Check 30 Impaktor 2 | 340 |
| 9730 | 263 | Bit-Check 6 PZ Impaktor 1 | 342 | Bit-Check 30 Metal 1 | 361 |
| 9731 | 264 | Bit-Check 6 PZ Universal 1 | 356 | Bit-Check 30 Metal 1 SB | 361 |
| 9732 | 264 | Bit-Check 6 SHK 1 SB | 367 | Bit-Check 30 Stainless 1 | 343 |
| 9740 | 265 | Bit-Check 6 Stainless 1 | 343 | Bit-Check 30 TX Universal 1 | 350 |
| 9750 | 265 | Bit-Check 6 TX Impaktor 1 | 342 | Bit-Check 30 TX Universal 1 SB | 350 |
| 9780 | 266 | Bit-Check 6 TX Universal 1 | 356 | Bit-Check 30 Universal 1 | 350 |
| 9781 | 266 | Bit-Check 6 TX Universal 1 SB | 356 | Bit-Check 30 Wood 1 | 357 |
| 9782 | 267 | Bit-Check 6 Universal 1 | 355 | Bit-Check 30 Wood 2 | 358 |
| 9783 | 267 | Bit-Check 6 Universal 1 SB | 355 | Bit-Check 30 Wood 2 SB | 358 |
| Belt A 1 | 103 | Bit-Check 6 Universal 2 | 355 | Bit-Check 30 Wood TX HF 1 | 357 |
| Belt A 2 | 108 | Bit-Check 6 Universal 2 SB | 355 | Bit-Check 30 Wood TX HF 1 SB | 357 |
| Belt A 3 | 107 | Bit-Check 6 V Universal 1 | 356 | Bit-Check 30 Zyklop Mini 1 | 163 |
| Belt A 4 | 103 | Bit-Check 6 Wood TX HF 1 | 360 | Bit-Check 30 Zyklop Mini 2 | 163 |
| Belt A Deep 1 | 105 | Bit-Check 6 Wood TX HF 1 SB | 360 | Bit-Safe 43 Universal 1 | 349 |
| Belt A Imperial 1 | 104 | Bit-Check 7 Diamond 1 | 347 | Bit-Safe 61 BiTorsion 1 | 344 |
| Belt A 0/8 | 111 | Bit-Check 7 Diamond 1 SB | 348 | Bit-Safe 61 Universal 1 | 349 |
| Belt A 0/9 | 111 | Bit-Check 7 Hex-Plus 1 | 354 | Click-Torque A 5 | 389 |
| Belt B 1 | 124 | Bit-Check 7 PZ Diamond 1 | 348 | Click-Torque A 6 | 389 |
| Belt B 2 | 131 | Bit-Check 7 PZ Universal 1 | 353 | Click-Torque A 6 Set 1 | 390 |
| Belt B 3 | 129 | Bit-Check 7 TX Diamond 1 | 348 | Click-Torque B 1 | 392 |
| Belt B 4 | 125 | Bit-Check 7 TX Universal 1 | 354 | Click-Torque B 2 | 392 |
| Belt B Deep 1 | 127 | Bit-Check 7 TX Universal 1 SB | 354 | Click-Torque C 1 | 392 |
| Belt B Imperial 1 | 132 | Bit-Check 7 TX BO Universal 1 | 354 | Click-Torque C 2 | 393 |
| Belt B VDE 1 | 87 | Bit-Check 7 Universal 1 | 353 | Click-Torque C 2 Push R/L | 396 |
| Belt B VDE 0/10 | 89 | Bit-Check 7 Universal 1 SB | 353 | Click-Torque C 3 | 393 |
| Belt B 0/8 | 135 | Bit-Check 7 Universal 4 | 353 | Click-Torque C 3 Push R/L | 396 |
| Belt B 0/9 | 135 | Bit-Check 10 BiTorsion 1 | 346 | Click-Torque C 3 Set 1 | 394 |
| Belt C 1 | 146 | Bit-Check 10 BiTorsion 3 SB | 346 | Click-Torque C 3 Set 2 | 394 |
| Belt C 2 | 153 | Bit-Check 10 Drywall 1 | 367 | Click-Torque C 4 | 395 |
| Belt C 3 | 150 | Bit-Check 10 Impaktor 1 | 340 | Click-Torque C 5 | 395 |
| Belt C Deep 1 | 149 | Bit-Check 10 Impaktor 1 SB | 341 | Click-Torque E 1 | 395 |
| Belt C Impaktor 1 | 143 | Bit-Check 10 Impaktor 2 | 341 | Click-Torque E 1 Push R/L | 397 |
| Belt C Impaktor 0/9 | 162 | Bit-Check 10 Impaktor 3 | 341 | Click-Torque X 1 | 397 |
| Belt C 0/6 | 161 | Bit-Check 10 Impaktor 4 | 341 | Click-Torque X 2 | 397 |
| Bicycle Big Pack 1 | 28 | Bit-Check 10 PZ BiTorsion 2 | 346 | Click-Torque X 3 | 398 |
| Bicycle Set 1 | 168 | Bit-Check 10 PZ Impaktor 1 | 341 | Click-Torque X 4 | 398 |
| Bicycle Set 2 | 225 | Bit-Check 10 Stainless 1 | 343 | Click-Torque X 5 | 398 |
| Bicycle Set 3 | 169 | Bit-Check 10 Stainless 1 SB | 343 | Click-Torque X 6 | 399 |
| Bicycle Set 3 A | 170 | Bit-Check 10 TX Impaktor 1 | 341 | Click-Torque X 7 | 399 |
| Bicycle Set 4 | 200 | Bit-Check 10 TX Universal 1 | 352 | Click-Torque XP 1 | 401 |
| Bicycle Set 5 | 239 | Bit-Check 10 TX Universal 2 | 352 | Click-Torque XP 2 | 401 |
| Bicycle Set 6 | 46 | Bit-Check 10 Universal 1 | 351 | Click-Torque XP 3 | 402 |
| Bicycle Set 7 | 115 | Bit-Check 10 Universal 2 | 351 | Click-Torque XP 4 | 402 |
| Bicycle Set 8 | 133 | Bit-Check 10 Universal 3 | 351 | Hyls-magnetlist A 4 | 104 |
| Bicycle Set 9 | 171 | Bit-Check 10 Universal 3 SB | 351 | Hyls-magnetlist A Deep 1 | 106 |

Index efter artikelnummer

| Artikelnummer | Sida | Artikelnummer | Sida | Artikelnummer | Sida |
|--|------|---|------|---|------|
| Hyls-magnetlist A Imperial 1 | 104 | Kraftform Kompakt 838 RA-R M Imperial Set 1 | 235 | Kraftform Kompakt VDE 62 i Take it easy | 80 |
| Hyls-magnetlist B 4 | 125 | Kraftform Kompakt 900 | 231 | Kraftform Kompakt VDE 62 iS Take it easy | 80 |
| Hyls-magnetlist B Deep 1 | 127 | Kraftform Kompakt 900 Imperial Set 1 | 231 | Kraftform Kompakt VDE 62 iS Take it easy SB | 80 |
| Hyls-magnetlist B Imperial 1 | 126 | Kraftform Kompakt F 1 | 245 | Kraftform Kompakt VDE 62 i PH/S Take it easy | 81 |
| Hyls-magnetlist C 4 | 151 | Kraftform Kompakt H 1 | 242 | Kraftform Kompakt VDE 62 iS PH/S Take it easy | 81 |
| Hyls-magnetlist C Deep 1 | 149 | Kraftform Kompakt M 1 | 243 | Kraftform Kompakt VDE 64 i Take it easy | 83 |
| Hyls-magnetlist C Impaktor 1 | 143 | Kraftform Kompakt Micro 11 Electronics 1 | 37 | Kraftform Kompakt VDE 64 i Take it easy SB | 83 |
| Hyls-magnetlist C Imperial 1 | 146 | Kraftform Kompakt Micro 11 ESD 1 | 54 | Kraftform Kompakt VDE 65 i Take it easy | 80 |
| K 50 | 275 | Kraftform Kompakt Micro 11 Universal 1 | 38 | Kraftform Kompakt VDE 65 iS | |
| K 70 | 275 | Kraftform Kompakt Micro 20 ESD 1 | 53 | Take it easy | 81 |
| K 120 | 275 | Kraftform Kompakt Micro 21 ESD 1 | 53 | Kraftform Kompakt VDE 65 iS | |
| Kraftform 2go 100 | 63 | Kraftform Kompakt Pistol RA | 252 | Take it easy SB | 81 |
| Kraftform 2go 300 | 22 | Kraftform Kompakt Pistol RA 4 | 252 | Kraftform Kompakt VDE 65 i PZ/S | |
| Kraftform Big Pack 100 VDE | 62 | Kraftform Kompakt SH 1 | 244 | Take it easy | 81 |
| Kraftform Big Pack 300 | 21 | Kraftform Kompakt SH 2 | 245 | Kraftform Kompakt VDE 65 iS PZ/S | |
| Kraftform Big Pack 900 | 10 | Kraftform Kompakt Stubby 1 | 238 | Take it easy | 82 |
| Kraftform Kompakt 10 | 215 | Kraftform Kompakt Stubby ESD 1 | 54 | Kraftform Kompakt VDE 65 iS PZ/S | |
| Kraftform Kompakt 12 | 215 | Kraftform Kompakt Stubby Magazin 1 | 237 | Take it easy SB | 82 |
| Kraftform Kompakt 20 | 217 | Kraftform Kompakt Stubby Magazin 2 | 237 | Kraftform Kompakt VDE 67 i Take it easy | 82 |
| Kraftform Kompakt 20 A | 217 | Kraftform Kompakt Stubby Magazin 3 | 237 | Kraftform Kompakt VDE 67 i TORX® | |
| Kraftform Kompakt 20 Tool Finder 1 | 216 | Kraftform Kompakt Stubby Magazin 4 | 237 | Take it easy SB | 82 |
| Kraftform Kompakt 20 Tool Finder 2 | 217 | Kraftform Kompakt Stubby Magazin 5 | 237 | Kraftform Kompakt VDE 67 iS Take it easy | 83 |
| Kraftform Kompakt 22 | 217 | Kraftform Kompakt Stubby Magazin RA 1 | 236 | Kraftform Kompakt VDE 68 i Take it easy | 83 |
| Kraftform Kompakt 25 | 218 | Kraftform Kompakt Stubby Magazin RA 2 | 236 | Kraftform Kompakt VDE 68 iS Take it easy | 83 |
| Kraftform Kompakt 26 | 218 | Kraftform Kompakt Stubby Magazin RA 3 | 236 | Kraftform Kompakt VDE 3060 i | |
| Kraftform Kompakt 27 Set 1 | 219 | Kraftform Kompakt Stubby Magazin RA 4 | 236 | Take it easy SB | 67 |
| Kraftform Kompakt 27 Set 2 | 220 | Kraftform Kompakt Turbo 1 | 214 | Kraftform Kompakt VDE 3060 iS | |
| Kraftform Kompakt 27 Imperial Set 1 | 220 | Kraftform Kompakt Turbo Imperial 1 | 214 | Take it easy SB | 67 |
| Kraftform Kompakt 27 RA 1 SB | 253 | Kraftform Kompakt Turbo i 1 Tool Finder | 78 | Kraftform Kompakt VDE 3062 iS | |
| Kraftform Kompakt 27 RA 2 SB | 253 | Kraftform Kompakt Turbo i Imperial 1 | | Take it easy SB | 67 |
| Kraftform Kompakt 27 XL SHK 1 | 219 | Tool Finder | 79 | Kraftform Kompakt VDE 3065 iS PZ | |
| Kraftform Kompakt 27 XL Universal 1 | 218 | Kraftform Kompakt Vario RA | 252 | Take it easy SB | 68 |
| Kraftform Kompakt 27 XL Universal Imperial Set 1 | 219 | Kraftform Kompakt VDE 7 extra slim 1 | | Kraftform Kompakt VDE 3065 iS PZ/S | |
| Kraftform Kompakt 28 | 221 | Tool Finder | 76 | Take it easy SB | 68 |
| Kraftform Kompakt 28 Imperial 1 | 220 | Kraftform Kompakt VDE 7 Imperial 1 | | Kraftform Kompakt VDE 3067 i TORX® | |
| Kraftform Kompakt 28 SB | 220 | Tool Finder | 77 | Take it easy SB | 69 |
| Kraftform Kompakt 40 | 221 | Kraftform Kompakt VDE 7 Universal 1 | | Kraftform Kompakt VDE 3067 iS TORX® | |
| Kraftform Kompakt 41 | 221 | Tool Finder | 77 | Take it easy SB | 68 |
| Kraftform Kompakt 60 | 223 | Kraftform Kompakt VDE 7 Universal 2 | | Kraftform Kompakt VDE Big Pack 1 | 72 |
| Kraftform Kompakt 60 Imperial | 224 | Tool Finder | 77 | Kraftform Kompakt VDE Stainless 17 | |
| Kraftform Kompakt 60 ESD | 52 | Kraftform Kompakt VDE 16 Torque | | extra slim 1 Tool Finder | 65 |
| Kraftform Kompakt 60 KK | 224 | 1,2-3,0 Nm extra slim 1 Tool Finder | 71 | Kraftform Kompakt VDE Stainless 8 | |
| Kraftform Kompakt 60 RA | 251 | Kraftform Kompakt VDE 15 Torque | | extra slim 1 Tool Finder | 66 |
| Kraftform Kompakt 60 RA Imperial | 251 | 1,2-3,0 Nm extra slim 1 Tool Finder | 71 | Kraftform Kompakt W 1 | 240 |
| Kraftform Kompakt 60 Stainless | 222 | Kraftform Kompakt VDE 16 extra slim 1 | | Kraftform Kompakt W 2 | 241 |
| Kraftform Kompakt 60 Stainless Imperial | 223 | Tool Finder | 75 | Kraftform Kompakt W Imperial 1 | 241 |
| Kraftform Kompakt 60 Torque | 222 | Kraftform Kompakt VDE 16 Universal 1 | | Kraftform Kompakt Zyklop MS1 | |
| Kraftform Kompakt 62 | 225 | Tool Finder | 76 | Metal/Speed 1/4" | 96 |
| Kraftform Kompakt 70 Universal | 226 | Kraftform Kompakt VDE 17 extra slim 1 | | Kraftform Kompakt Zyklop | 98 |
| Kraftform Kompakt 71 Security | 226 | Tool Finder | 74 | Kraftform Kompakt Zyklop Mini 2 | 164 |
| Kraftform Kompakt 96 VK 6,3 | 84 | Kraftform Kompakt VDE 17 RA 1 | 70 | Kraftform Micro 12 Electronics 1 | 37 |
| Kraftform Kompakt 97 VK 8,1 | 84 | Kraftform Kompakt VDE 17 RA Imperial 1 | 70 | Kraftform Micro 12 Universal 1 | 36 |
| Kraftform Kompakt 98 DK | 84 | Kraftform Kompakt VDE 17 Universal 1 | | Kraftform Micro Big Pack 1 | 36 |
| Kraftform Kompakt 99 FL | 84 | Tool Finder | 75 | Kraftform Micro ESD Big Pack 1 | 50 |
| Kraftform Kompakt 100 | 227 | Kraftform Kompakt VDE 18 Universal 1 | | Kraftform XXL | 21 |
| Kraftform Kompakt 400 | 228 | Tool Finder | 73 | Kraftform XXL 2 | 22 |
| Kraftform Kompakt 400 RA Set 1 | 228 | Kraftform Kompakt VDE 18 Imperial 1 | | Kraftform XXL 3 | 22 |
| Kraftform Kompakt 400 RA Set 2 | 229 | Tool Finder | 73 | ME 1 | 103 |
| Kraftform Kompakt 400 RA Imperial Set 1 | 229 | Kraftform Kompakt VDE 18 Universal 2 | | Rack Kraftform | 29 |
| Kraftform Kompakt 400 RA Imperial Set 2 | 230 | Tool Finder | 74 | Rack Kraftform Micro | 29 |
| Kraftform Kompakt 400 RA SHK Set 1 | 230 | Kraftform Kompakt VDE 60 i Take it easy | 79 | Safe-Torque A 1 | 416 |
| Kraftform Kompakt 838 RA S Set 1 | 234 | Kraftform Kompakt VDE 60 i Take it easy SB | 79 | Safe-Torque A 1 Imperial Set 1 | 417 |
| Kraftform Kompakt 838 RA S Imperial Set 1 | 234 | Kraftform Kompakt VDE 60 iS Take it easy | 80 | Safe-Torque A 1 Set 1 | 417 |
| Kraftform Kompakt 838 RA-R M Set 1 | 235 | Kraftform Kompakt VDE 60 iS Take it easy SB | 80 | | |

| Artikelnummer | Sida | Artikelnummer | Sida | Artikelnummer | Sida |
|---------------------------|-------------|--------------------------|-------------|------------------------|-------------|
| Safe-Torque A 1 SHK Set 1 | 418 | Tool-Check Automotive 1 | 166 | Wera 2go 6 | 272 |
| Safe-Torque A 2 | 416 | Tool-Check PLUS | 165 | Wera 2go 7 | 272 |
| Safe-Torque A 2 Set 1 | 418 | Tool-Check PLUS Imperial | 165 | Wera 2go E 1 | 273 |
| Stubby Set 1 | 27 | Wera 2go 1 | 270 | Wera 2go H 1 | 272 |
| Stubby Set 2 | 27 | Wera 2go 2 | 270 | Wera 2go SHK 1 | 274 |
| Stubby Set 3 | 27 | Wera 2go 2 XL | 271 | Wheel Impaktor C Set 1 | 148 |
| Stubby Set TX 1 | 27 | Wera 2go 3 | 271 | Zyklop Hybrid Set | 139 |
| T 1 | 366 | Wera 2go 4 | 271 | | |
| Tool-Check 1 SB | 166 | Wera 2go 5 | 271 | | |



Wera Werkzeuge GmbH
Korzter Straße 21-25
42349 Wuppertal



+49 / (0)202 / 40 45 - 0

E-Mail: info@wera.de



Wera Tools Ibérica, S.L.
Avda. Corts Catalanes 2, Local 5
08173 Sant Cugat del Vallès, Barcelona
☎ +34/93/72 97 - 240
E-Mail: ventas@weraspain.com



Wera Tools Finland Oy
Vanha Kaarelantie 33 A
01610 Vantaa
☎ +358 45 206 9556
E-Mail: ahokas@wera.de



Wera Outillages S.A.S.
13, rue Ampère
F - 67500 Haguenau
☎ +33 9 72 61 16 52
E-Mail: info@wera-outillages.fr



Wera Tools (UK) Ltd.
Railway View
Clay Cross
Chesterfield
S45 9FR
☎ +44 (0)1246 / 27 77 56
Fax: +44 (0)1246 / 27 33 35
E-Mail: queries@wera-tools.co.uk



Wera Tools Inc.
3325 Harvester Rd., Unit 16
Burlington, Ontario
Canada, L7N 3N2
☎ 1-800-267-55 41
E-Mail: info@weratools.com



Wera Tools Inc.
3325 Harvester Rd., Unit 16
Burlington, Ontario
Canada, L7N 3N2
☎ 1-800-267-55 41
E-Mail: info@weratools.com



NL - Noord
Frederik Koning
☎ +31 / 615 26 36 97
E-Mail: koning@wera.de

NL - Zuid
Wouter Steijvers
☎ +31 / 652 85 01 62
E-Mail: steijvers@wera.de

NL - Midden
Martijn van Houdt
☎ +31 / 611 06 35 35
E-Mail: vanhoudt@wera.de

Demovan
Vincent van Gaalen
☎ +31 / 615 44 37 19
E-Mail: vangaalen@wera.de



Wera Tools Inc.
3325 Harvester Rd., Unit 16
Burlington, Ontario
Canada, L7N 3N2
☎ 1-800-267-55 41
E-Mail: info@weratools.com



Wera Tools Australia Pty Ltd
Australia
☎ +61-435 755 123
E-Mail: mike.sack@wera.de



Wera Tools Japan G.K
2F, Eden Bldg.,
1-10-8 Kamiikebukuro, Toshima-Ku,
Tokyo, 170-0012 Japan
東京都豊島区上池袋1-10-8
エデンビル2階
☎ +81-3-3915-2555
E-Mail メール: frank.yang@wera.de

Impressum

Vi förbehåller oss rätten till tekniska ändringar.
Eftertryck – helt eller delvis – endast med skriftligt tillstånd
från Wera Werkzeuge GmbH.

Utgåva SE 2/2024

Varumärken som nämns:

| | |
|-----------------|---|
| ACR | Phillips Screw Company |
| ASSY | Adolf Würth GmbH & Co. KG |
| AW | Adolf Würth GmbH & Co. KG |
| HIOS | Totsu, Katsuyuki |
| Microstix | OSG System Products Co. Ltd. |
| Phillips Recess | Phillips Screw Company |
| Pozidriv | registered trademark for Phillips Screw Company in Canada, Mexico and in the USA; for Trifast plc in the UK |
| PZ | registered trademark for Phillips Screw Company in Canada, Mexico and in the USA |
| PZ1, PZ2, PZ3 | registered trademark in the USA for Phillips Screw Company |
| PUK | Josef Haunstetter Sägenfabrik KG |
| Robertson | British Robertson S.L.U. |
| SDS plus | Robert Bosch GmbH |
| SIT | Adolf Würth GmbH & Co. KG |
| SPAX | Altenloh, Brinck & Co. GmbH & Co. KG |
| T-STAR plus | Altenloh, Brinck & Co. GmbH & Co. KG |
| TORQ-SET | Phillips Screw Company |
| TORX | Acument Intellectual Properties, LLC, Troy, Mich., US |
| TORX PLUS | Acument Intellectual Properties, LLC, Troy, Mich., US |
| TRI-WING | Phillips Screw Company |
| | |
| BESSEY® | BESSEY Tool GmbH & Co. KG |
| “KIRSCHEN”® | Wilh. Schmitt & Comp. GmbH & Co. KG |
| KNIPEX® | KNIPEX-Werk C. Gustav Putsch KG |
| COBRA® | KNIPEX-Werk C. Gustav Putsch KG |
| Lyra® | Johann Froescheis Lyra-Bleistift-Fabrik GmbH & Co. KG |
| PFERD | August Rüggeberg GmbH & Co. KG |
| PICARD® | Picard GmbH |
| RENNSTEIG | Rennsteig Werkzeuge GmbH |
| Stabila® | STABILA Messgeräte Gustav Ullrich GmbH |

Vi förbehåller oss rätten att ändra informationen i denna katalog med avseende på
produkttegenskaper, varianter och utföranden, när som helst och utan föregående
meddelande. Vi åtar oss inget som helst ansvar för feltryck eller felaktig information.



Kontakt

Wera Werkzeuge GmbH · Germany
Korzter Straße 21–25
D-42349 Wuppertal

Tel: +49 (0)2 02 / 40 45-0
E-post: info@wera.de
Internet: www.wera.de