

Joker.

Karty se znovu zamíchají.





Myslíme si, že náradí není nikdy promyšleno až do posledního detailu. Proto jsme se znovu podrobně zaměřili na klíče Joker.

Výsledkem je nový sortiment Joker s dalšími možnostmi řešení problémů a pro zvýšené požadavky na moderní šroubování.



Joker 6004 VDE



Joker 6004



Joker 7880



Joker 6005

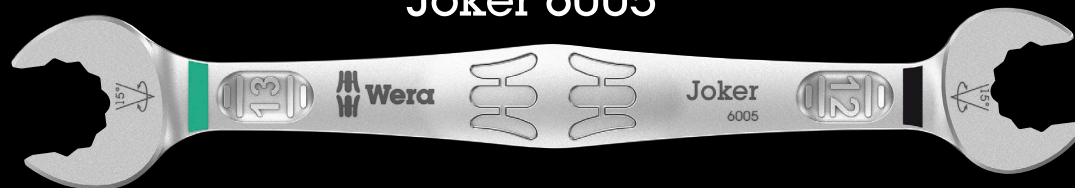

Joker 6003



Joker 6002



Joker 6001

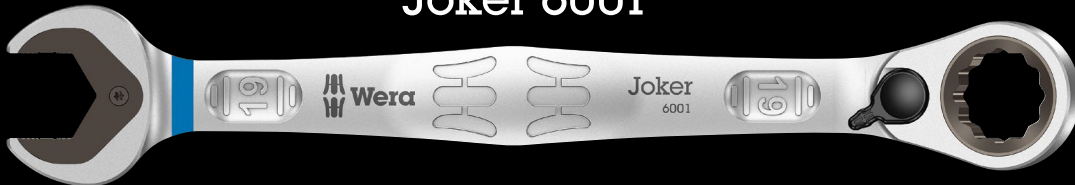

Joker 6000



Joker 6004 VDE

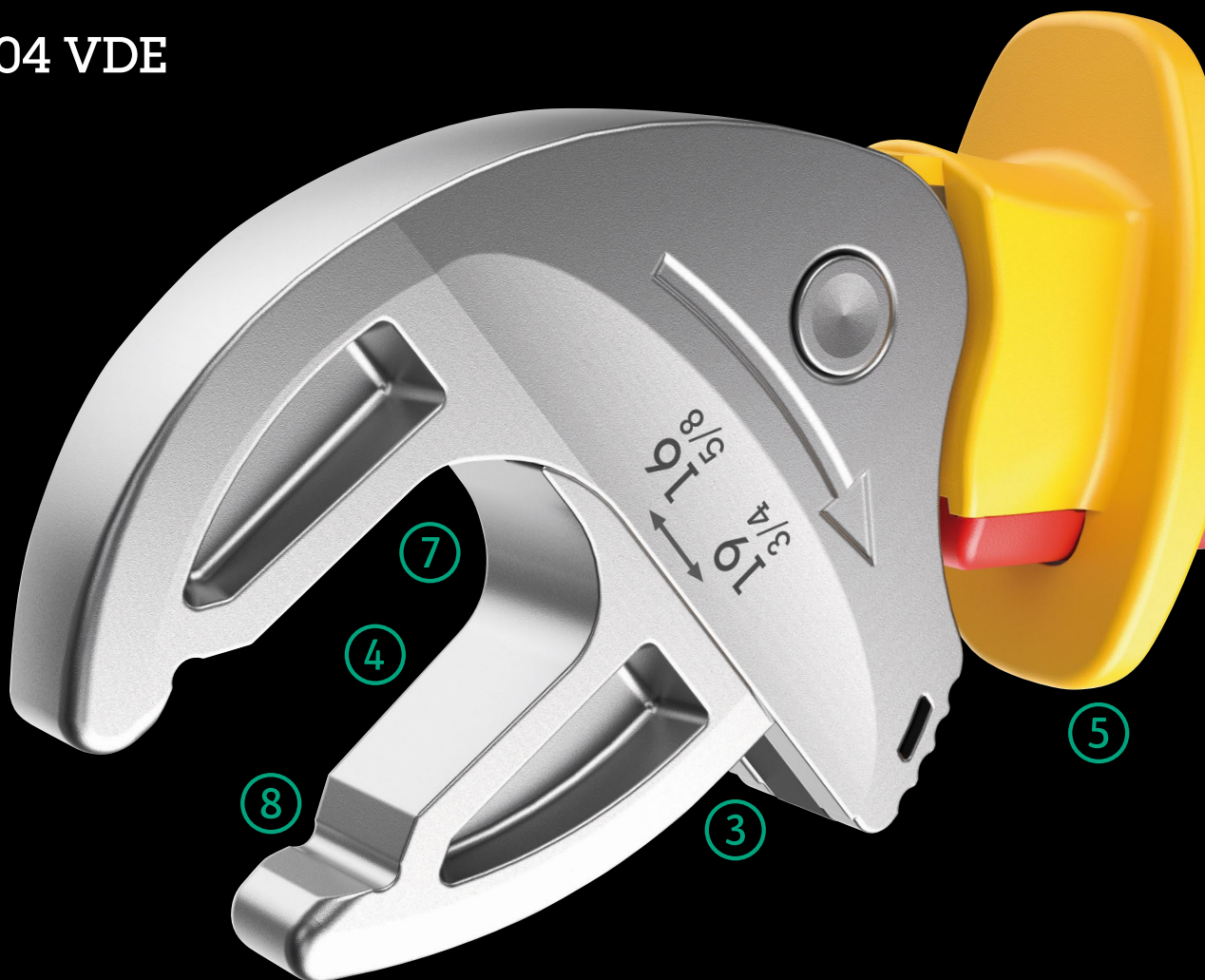

Zkouška každého kusu



Každý jednotlivý šroubovák, je podle normy IEC 60900, podroben zkoušce napětím 10 000 V, Zkouška desetkrát vyšším napětím je tak zárukou pro bezpečnou práci pod napětím do 1 000 V.

Bezpečné otevírání čelistí

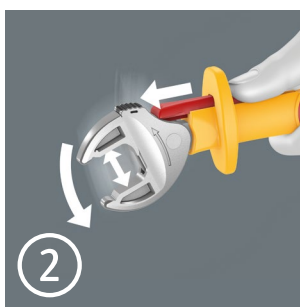

Posuvná funkce umožňuje bezdotykové a bezpečné otevírání neizolovaných čelistí.

Protiskuzová ochrana

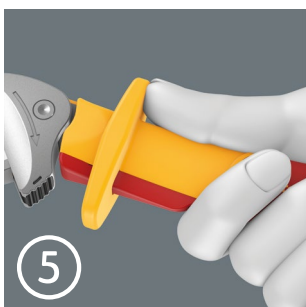

Protiskuzová ochrana na předním konci rukojeti zajišťuje bezpečné uchopení a zabraňuje náhodnému sklouznutí ruky dopředu.

Dvoukomponentní plastová izolace



Dvousložková plastová izolace páky zajišťuje příjemný pocit a neklouzavý úchop.



Kusová zkouška nářadí podle normy IEC 60900 při napětí 10 000 V pro bezpečnou práci pod přípustným napětím 1 000 V.

Nastavitelný otevřený klíč VDE automaticky a plynule uchopí všechny velikosti šestihranů v zadaném rozměrovém rozsahu – metrické i palcové. Integrovaný pákový mechanismus sevře šestihraný šroub nebo matici mezi čelistmi, což výrazně omezí nebezpečí vyklouznutí nebo poškození.

Funkce ráčny zajišťuje rychlé a plynulé šroubování bez sejmutí klíče. Díky použití rohových hranolů v čelistech lze realizovat zpětný úhel otáčení pouhých 30°. Jednoramenná konstrukce ve spojení s funkcí ráčny a rohovým hranolem umožňuje práci i v úzkých montážních prostorech.

Nastavitelný klíč Joker 6004 VDE má díky dvousložkové plastové izolaci hapticky příjemnou rukojeť. Bezpečnost zvyšuje protiskluzová ochrana na předním konci rukojeti. Další ochranu zajišťuje posuvná funkce pro bezdotykové a bezpečné otevírání neizolovaných čelistí.



Automatické a plynulé samočinné nastavení



Díky automaticky plynule nastavitelným paralelním čelistem pokrývá otevřený klíč Joker 6004 VDE všechny rozměry v příslušné oblasti použití. Potřebnou velikost najde klíč sám při nasazení na matici nebo šroub bez nutnosti nastavování.



Ochrana šroubu

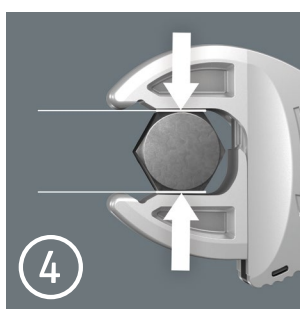

Paralelní hladké čelisti klíče Joker 6004 VDE umožňují plošný přitlak a lze tak zabránit deformaci matice nebo hlavy šroubu, ke které by mohlo dojít při přenosu síly přes rohy.



Ráčnová mechanika pro rychlé šroubování



Funkce ráčny zajišťuje rychlé a plynulé utahování bez sejmutí klíče.



Malý zpětný úhel otáčení

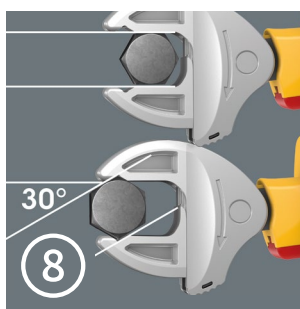

Tvarové čelisti umožňují zpětný úhel otáčení pouhých 30°.

Joker 6004 VDE – sortiment

6004 Joker VDE XS Otevřený klíč se samočinným nastavením a izolací VDE



Použití: Šrouby nebo matice s šestihranou hlavou s otvorem klíče 7–10 (metrické) nebo 1/4"–3/8" (palcové)

Provedení: Izolované provedení, kusová zkouška podle normy IEC 60900; dvoukomponentní plastová izolace; otevřený klíč se samočinným nastavením a funkcí ráčny; otevřená strana s možností nastavení velikosti, paralelní hladké čelisti; zpětný úhel otáčení 30° nad rohovými hranoly v čelistech; protiskluzová ochrana na předním konci rukojeti; posuvná funkce pro bezdotykové a bezpečné otevírání neizolovaných čelistí; závěsné očko

	mm		mm	mm
05020150001	7-10	1/4"-3/8"	119	7.7

6004 Joker VDE S Otevřený klíč se samočinným nastavením a izolací VDE



Použití: Šrouby nebo matice s šestihranou hlavou s otvorem klíče 10–13 (metrické) nebo 7/16"–1/2" (palcové)

Provedení: Izolované provedení, kusová zkouška podle normy IEC 60900; dvoukomponentní plastová izolace; otevřený klíč se samočinným nastavením a funkcí ráčny; otevřená strana s možností nastavení velikosti, paralelní hladké čelisti; zpětný úhel otáčení 30° nad rohovými hranoly v čelistech; protiskluzová ochrana na předním konci rukojeti; posuvná funkce pro bezdotykové a bezpečné otevírání neizolovaných čelistí; závěsné očko

	mm		mm	mm
05020151001	10-13	7/16"-1/2"	155	10

6004 Joker VDE 4 Set 1 Sada otevřených klíčů se samočinným nastavením a izolací VDE



Sada otevřených klíčů se samočinným nastavením a izolací VDE 4dílná
V robustním textilním pouzdru

05020170001	
	6004 Joker VDE XS 1x 7-10 (1/4"-3/8")x119
	6004 Joker VDE S 1x 10-13 (7/16"-1/2")x155
	6004 Joker VDE M 1x 13-16 (1/2"-5/8")x190
	6004 Joker VDE L 1x 16-19 (5/8"-3/4")x226



6004 Joker VDE M Otevřený klíč se samočinným nastavením a izolací VDE



Použití: Šrouby nebo matice s šestihrannou hlavou s otvorem klíče 13–16 (metrické) nebo 1/2"–5/8" (palcové)

Provedení: Izolované provedení, kusová zkouška podle normy IEC 60900; dvoukomponentní plastová izolace; otevřený klíč se samočinným nastavením a funkcí ráčny; otevřená strana s možností nastavení velikosti, paralelní hladké čelisti; zpětný úhel otáčení 30° nad rohovými hranoly v čelistech; protiskluzová ochrana na předním konci rukojeti; posuvná funkce pro bezdotykové a bezpečné otevírání neizolovaných čelistí; závěsné očko

	mm		mm	mm
05020152001	13-16	1/2"-5/8"	190	12.4

6004 Joker VDE L Otevřený klíč se samočinným nastavením a izolací VDE



Použití: Šrouby nebo matice s šestihrannou hlavou s otvorem klíče 16–19 (metrické) nebo 5/8"–3/4" (palcové)

Provedení: Izolované provedení, kusová zkouška podle normy IEC 60900; dvoukomponentní plastová izolace; otevřený klíč se samočinným nastavením a funkcí ráčny; otevřená strana s možností nastavení velikosti, paralelní hladké čelisti; zpětný úhel otáčení 30° nad rohovými hranoly v čelistech; protiskluzová ochrana na předním konci rukojeti; posuvná funkce pro bezdotykové a bezpečné otevírání neizolovaných čelistí; závěsné očko

	mm		mm	mm
05020153001	16-19	5/8"-3/4"	226	14



Joker 6004

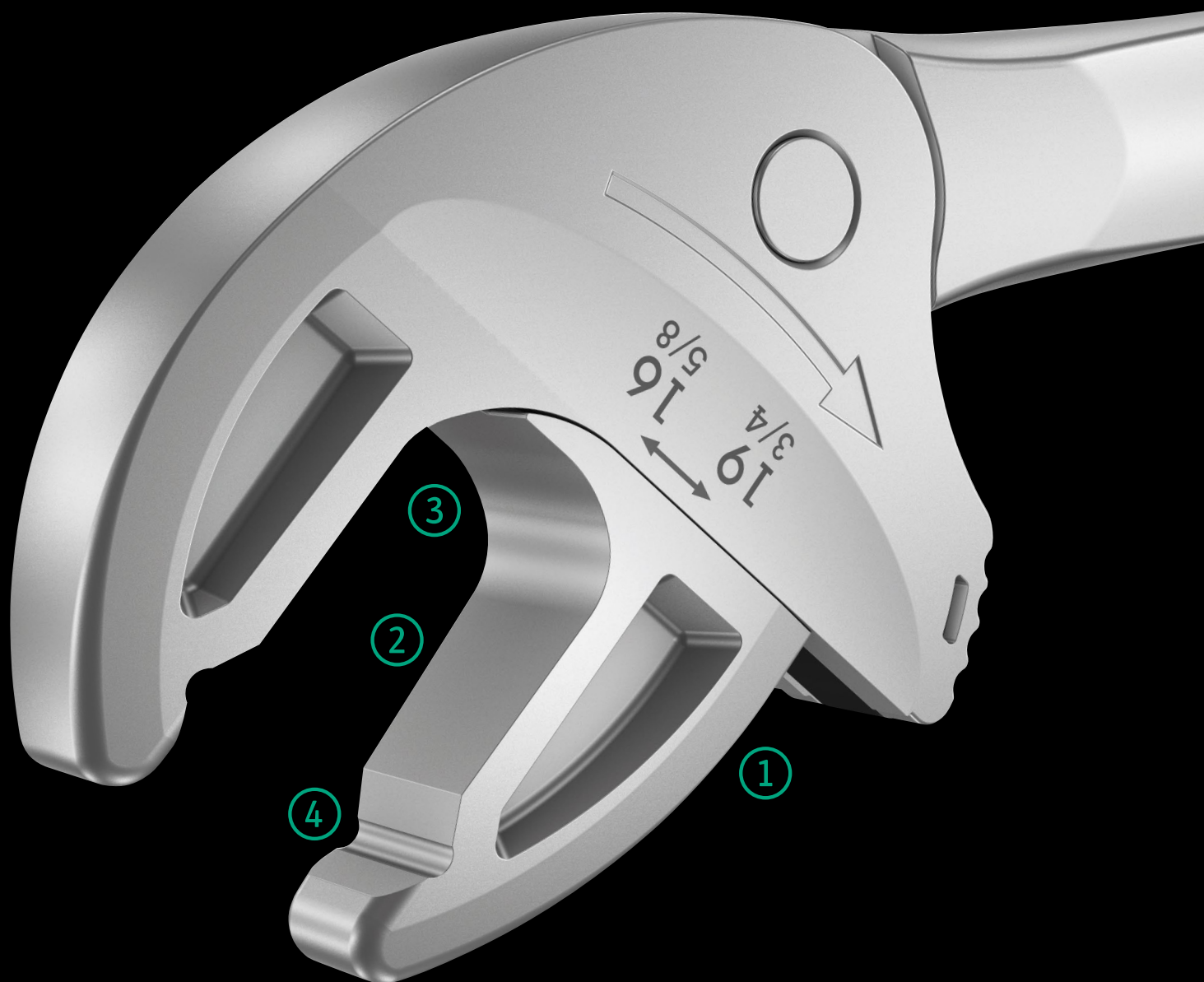

Mnoho uživatelů si přeje univerzální šroubovací nástroj s maximálním spektrem použití. Měl by to být jeden jediný nástroj pro mnoho metrických a palcových rozměrů.

Měl by se samostatně nastavovat podle různých velikostí šroubů. Bezpečně zabrat, nic nepoškodit a umožnit vysokou pracovní rychlost.

Přestavitelný klíč Joker 6004 splňuje takové požadavky. Díky plynule vedeným čelistem nahrazuje klíč několik otevřených klíčů (vždy) jednoho rozměru. Potřebná velikost se sama plynule nastaví při nasazení na šestihlannou matici nebo šroub.

Integrovaný pákový mechanismus sevře šestihlanný šroub nebo matici mezi čelistmi, což výrazně omezí nebezpečí vyklouznutí nebo poškození.

Rychlé a plynulé utahování bez sejmutí klíče zajišťuje funkce ráčny. Díky použití rohových hranolů v čelistech lze realizovat zpětný úhel otáčení pouhých 30°.

Jednoramenná konstrukce ve spojení s funkcí ráčny a s tvarovými čelistmi umožňuje práci i v úzkých místech.



Automatické a plynule samonastavitelný

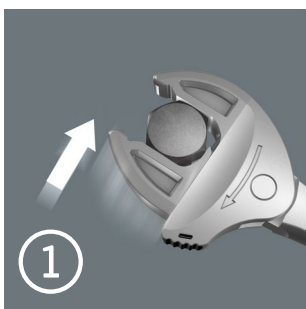

Díky automaticky a plynule zabírajícím čelistem vedeným paralelně nahrazuje klíče Joker 6004 všechny jednotlivé rozměry klíčů v daném rozsahu použití. Potřebnou velikost najde klíč sám při nasazení na matici nebo šroub bez nutnosti nastavování.



Ráčnová mechanika pro rychlé šroubování

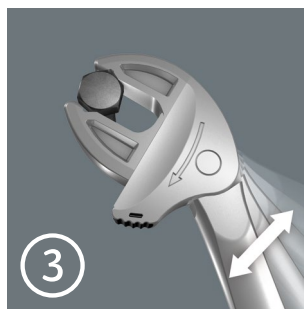

Funkce ráčny zajišťuje rychlé a plynulé utahování bez sejmutí klíče.



Ochrana šroubu

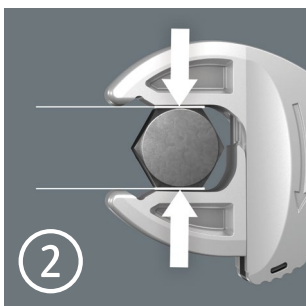

Paralelní hladké čelisti klíče Joker 6004 umožňují tlak přes plochy a lze tak zabránit deformaci matice nebo hlavy šroubu, ke které by mohlo dojít při přenosu síly přes hrany.



Malý zpětný úhel otáčení

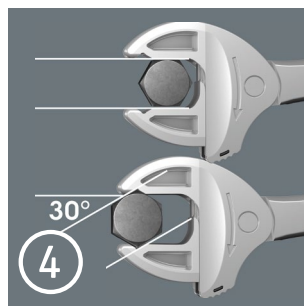

Tvarové čelisti umožňují zpětný úhel otáčení pouhých 30°.

Joker 6004 – sortiment

6004 Joker XS samonastavitelný klíč



Použití: Šrouby nebo matice velikosti 7–10 (metrický) nebo 1/4"–3/8" (palcový)

Provedení: Otevřený klíč se samonastavitelný klíč s funkcí ráčny; možnost nastavení velikosti; paralelně vedené hladké čelisti; zpětný úhel otáčení 30° díky tvarovým čelistem; závěsné očko

	mm		mm	mm
05020099001	7-10	1/4"-3/8"	115	7.7

6004 Joker S samonastavitelný klíč



Použití: Šrouby nebo matice velikosti 10–13 (metrický) nebo 7/16"–1/2" (palcový)

Provedení: Otevřený klíč se samonastavitelný klíč s funkcí ráčny; možnost nastavení velikosti; paralelně vedené hladké čelisti; zpětný úhel otáčení 30° díky tvarovým čelistem; závěsné očko

	mm		mm	mm
05020100001	10-13	7/16"-1/2"	154	10

6004 Joker L samonastavitelný klíč



Použití: Šrouby nebo matice velikosti 16–19 (metrický) nebo 5/8"–3/4" (palcový)

Provedení: Otevřený klíč se samonastavitelný klíč s funkcí ráčny; možnost nastavení velikosti; paralelně vedené hladké čelisti; zpětný úhel otáčení 30° díky tvarovým čelistem; závěsné očko

	mm		mm	mm
05020101001	16-19	5/8"-3/4"	224	14

6004 Joker XL samonastavitelný klíč



Použití: Šrouby nebo matice velikosti 19-24 (metrické) nebo 3/4"-15/16" (palcové)

Provedení: Otevřený klíč se samonastavitelný klíč s funkcí ráčny; možnost nastavení velikosti; paralelně vedené hladké čelisti; zpětný úhel otáčení 30° díky tvarovým čelistem; závěsné očko

	mm		mm	mm
05020104001	19-24	3/4"-15/16"	256	16

6004 Joker M samonastavitelný klíč



Použití: Šrouby nebo matice velikosti 13–16 (metrický) nebo 1/2"-5/8" (palcový)

Provedení: Otevřený klíč se samonastavitelný klíč s funkcí ráčny; možnost nastavení velikosti; paralelně vedené hladké čelisti; zpětný úhel otáčení 30° díky tvarovým čelistem; závěsné očko

	mm		mm	mm
05020103001	13-16	1/2"-5/8"	188	12.4

6004 Joker XXL samonastavitelný klíč



Použití: Šrouby nebo matice velikosti 24–32 (metrický) nebo 1 5/16"-1 1/4" (palcový)

Provedení: Otevřený klíč se samonastavitelný klíč s funkcí ráčny; možnost nastavení velikosti; paralelně vedené hladké čelisti; zpětný úhel otáčení 30° díky tvarovým čelistem; závěsné očko

	mm		mm	mm
05020102001	24-32	1 5/16"-1 1/4"	322	20

6004 Joker 4 Set 1 Sada klíčů se samočinným nastavením



Sada otevřených klíčů se samočinným nastavením
4dílná

V robustní skládací brašně

05020110001	
	6004 Joker XS 1x 7-10 (1/4"-3/8")x117
	6004 Joker S 1x 10-13 (7/16"-1/2")x154
	6004 Joker M 1x 13-16 (1/2"-5/8")x188
	6004 Joker L 1x 16-19 (5/8"-3/4")x224



Joker 7880 – sortiment



Nové řešení pro správné nastavení krouticího momentu

➔ www.wera.de/torque-advisor

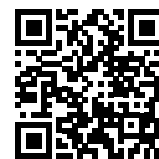

9530 Sada momentových klíčů pro tepelná čerpadla/klimatizace



4dílná sada; v kompaktním, ochranném a velmi pevném textilním pouzdru. Nízký objem a hmotnost pro lepší mobilitu.

1 momentový klíč Click-Torque X 7 s 14x18 mm upnutím pro vyměnitelné nástrčné nástroje, rozsah měření 10-100 Nm, přesnost $\pm 4\%$ vůči nastavené hodnotě, dle DIN EN ISO 6789-1:2017-07; pro utahování ve směru i proti směru hodinových ručiček; jednoduché nastavení a zajištění požadované hodnoty utahovacího momentu, se slyšitelným a viditelným zaskočením při dosažení hodnot na stupnici (jemná stupnice pouze v newtonmetrech), slyšitelný a viditelný uvolňovací mechanismus při dosažení nastavené hodnoty utahovacího momentu, ergonomická dvoukomponentní rukojeť, 3 samonastavovací očkoploché klíče Joker 7880 s ráčnovou funkcí.

05136076001	
	Click-Torque X 7 1x 14x18, 10-100 Nm
	7880 Joker XXL 1x 14x18x24-32 ($1^{5/16}$ "-1 $1/4$ ")x113,5
	7880 Joker XL 1x 14x18x19-24 ($2^{3/4}$ "- $1^{5/16}$ ")x95,0
	7880 Joker L 1x 14x18x16-19 ($6^{3/8}$ "- $3/4$ ")x85,5

7880 Samonastavitelný klíč Joker XXL s ráčnovou funkcí pro klíče velikosti 24-32 mm, 14x18mm

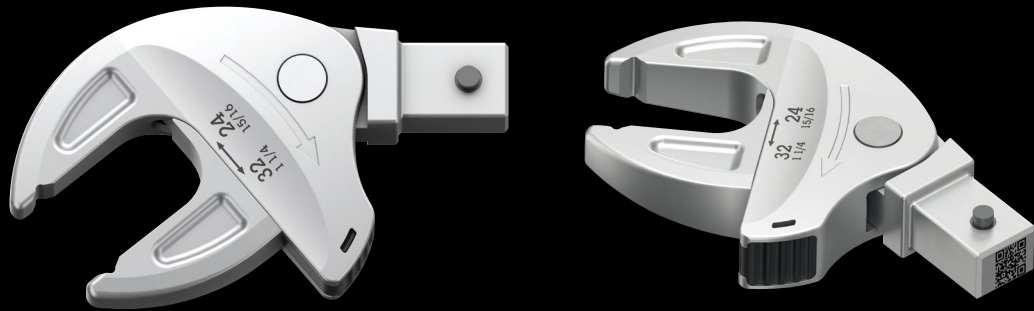

Použití: Šrouby nebo matice s šestihlannou hlavou
Připojovací rozměr: 14x18 mm; pro momentové klíče řady Click-Torque X a XP s upnutím 14x18 mm
Provedení: Otevřený klíč se samočinným nastavením a funkcí ráčny; otevřená strana s možností nastavení velikosti, paralelní hladké čelisti; zpětný úhel otáčení 30° nad rohovými hranoly v čelistech

	mm	mm	mm	mm			mm	mm
05020173001	14x18	24-32	24,0	62,2	15/16"-1 1/4"	15/16"	62,2	113,5
			27,0	68,0		31/32"	63,9	
			30,0	70,2		1"	65,4	
			32,0	70,4		1 1/16"	66,4	
						1 1/8"	69,5	
						1 3/16"	70,1	
						1 1/4"	70,2	

7880 Samonastavitelný klíč Joker XL s ráčnovou funkcí pro klíče velikosti 19-24 mm, 14x18mm

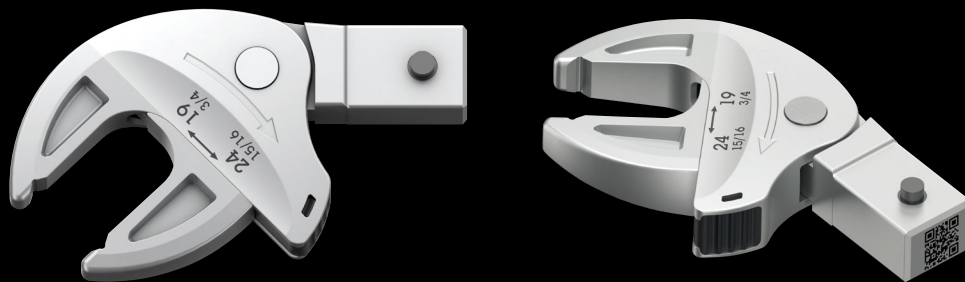

Použití: Šrouby nebo matice s šestihlannou hlavou
Připojovací rozměr: 14x18 mm; pro momentové klíče řady Click-Torque X a XP s upnutím 14x18 mm
Provedení: Otevřený klíč se samočinným nastavením a funkcí ráčny; otevřená strana s možností nastavení velikosti, paralelní hladké čelisti; zpětný úhel otáčení 30° nad rohovými hranoly v čelistech

	mm	mm	mm	mm			mm	mm
05020172001	14x18	19-24	19,0	51,6	3/4"-15/16"	3/4"	51,6	95,0
			20,0	53,6		25/32"	53,3	
			21,0	55,4		13/16"	54,7	
			22,0	56,7		7/8"	56,7	
			24,0	56,7		15/16"	56,7	

7880 Samonastavitelný klíč Joker L s ráčnovou funkcí pro klíče velikosti 16-19 mm, 14x18mm

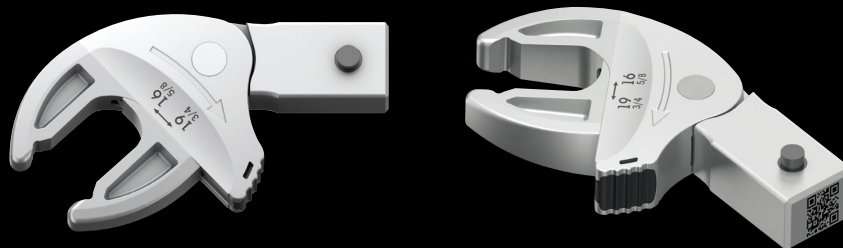

Použití: Šrouby nebo matice s šestihlannou hlavou
Připojovací rozměr: 14x18 mm; pro momentové klíče řady Click-Torque X a XP s upnutím 14x18 mm
Provedení: Otevřený klíč se samočinným nastavením a funkcí ráčny; otevřená strana s možností nastavení velikosti, paralelní hladké čelisti; zpětný úhel otáčení 30° nad rohovými hranoly v čelistech

	mm	mm	mm	mm			mm	mm
05020171001	14x18	16-19	16,0	44,6	5/8"-3/4"	5/8"	44,4	85,5
			17,0	46,7		11/16"	47,3	
			18,0	48,2		3/4"	49,1	
			19,0	49,1				

Joker 6005

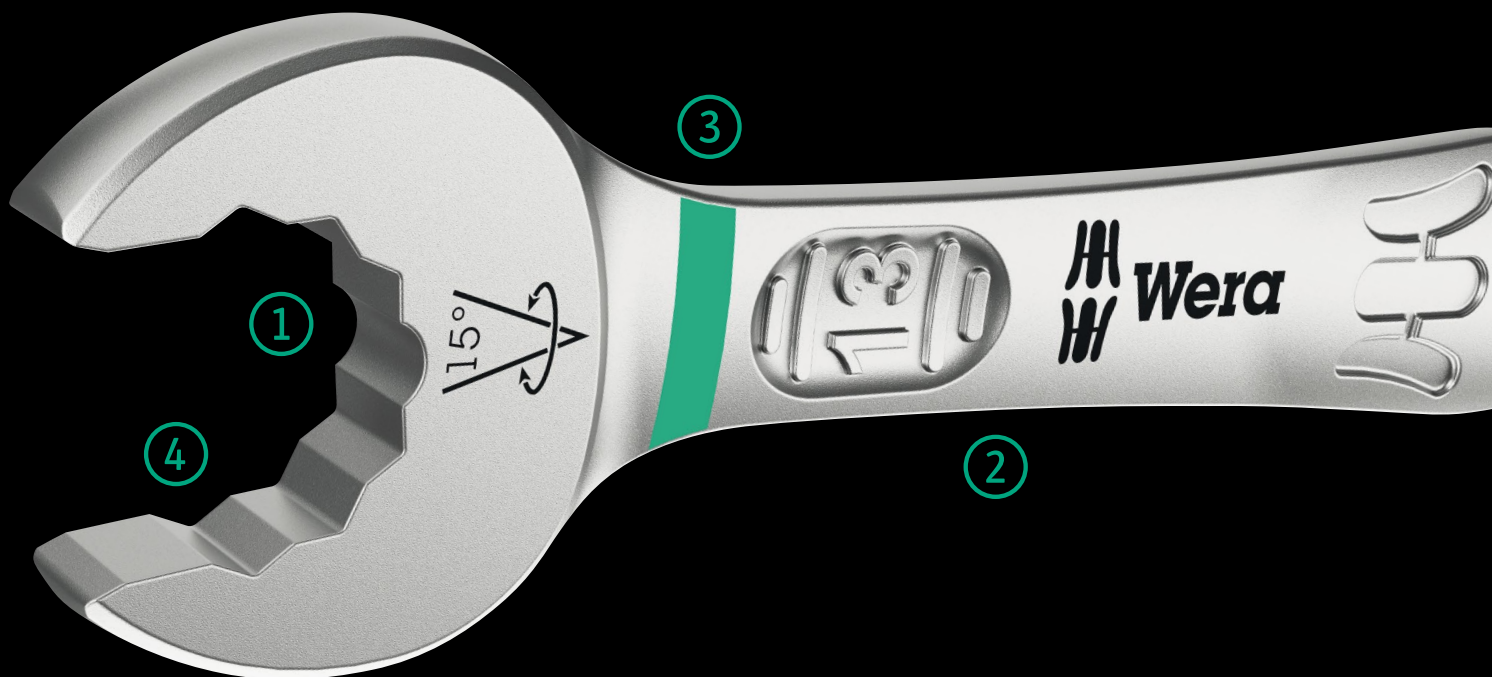

Pro menší úhel otáčení než 30°

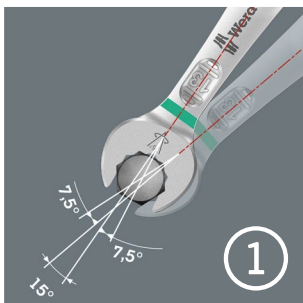

Díky natočení otevřené strany o 7,5°, geometrii dvojitého šestihranu a přizpůsobenému používání (nasazení – šroubování – otočení – opětovné nasazení – šroubování – otočení atd.) lze řešit i takové situace při šroubování, které umožňují menší úhel otáčení než 30°.



Identifikátor nářadí Take it easy

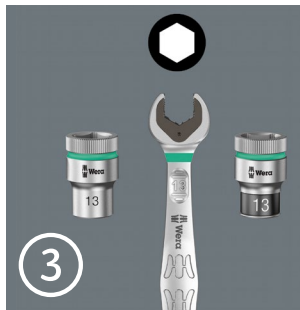

Identifikátor nářadí Take it easy s barevným označením dle velikosti slouží k jednoduchému a rychlému nalezení vhodného nástroje. Jedná se o systém pro identifikaci velikostí u nástrojů pro šrouby s vnitřním šestihranem (úhlový klíč, bitové nástavce Zyklop), šrouby a matice s vnějším šestihranem (otevřený klíč Joker, ořechy Zyklop a ořechy Zyklop s přídržovací funkcí) a šrouby TORX® (úhlový klíč, bitové nástavce Zyklop).



Pro velmi úzká místa

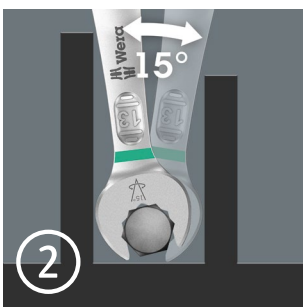

Klíč s dvojitou otevřenou stranou Joker 6005 se speciální geometrií otevřené strany – natočené o 7,5° a s geometrií dvojitého šestihranu – zdvojnásobuje možnosti nasazení při opakovaném otáčení klíče o 180° kolem podélné osy. Matice nebo hlavy šroubů je možné „uchopit“ každých 15°. Příslušný nasazovací bod najde Joker 6005 po každé otočce v podstatě sám.

Geometrie s dvojitým šestihranem

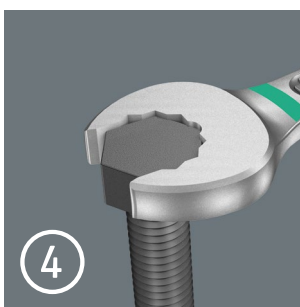

Geometrie dvojitého šestihranu na otevřené straně klíče s dvojitou otevřenou stranou Joker 6005 zajišťuje tvarové spojení s hlavou šroubu nebo maticí a snižuje nebezpečí sesmeknutí.



6005 Joker Oboustranný plochý klíč

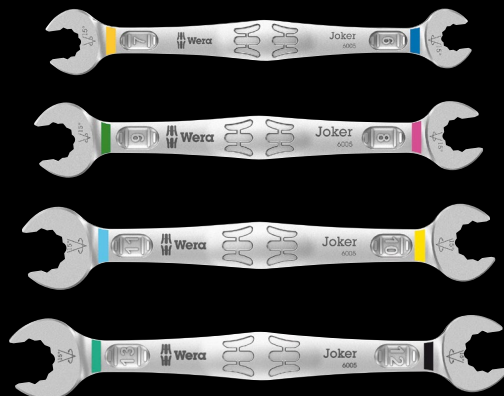
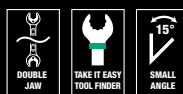

Použití: Šestihránné hlavy šroubů, resp. šestihránné matice

Provedení: Oboustranný plochý klíč; otevřené strany natočené o 7,5°; identifikátor Take it easy: Barevné rozlišovací označení rozměru nástroje

		mm	mm	mm	mm
05020310001		6	16	7	17,7
05020311001		8	19	9	21
05020312001		10	23	11	25
05020313001		12	26	13	27

Protože jsou montážní prostory pro šroubování neustále těsnější, jsou zapotřebí nástroje, s nimiž mohou uživatelé úspěšně pracovat v těchto situacích. Stísněný prostor montáže vyžaduje další nasazovací body nářadí. Lze tedy otevřené klíče modifikovat tak, aby byly rozšířeny možnosti nasazení nářadí?

Kombinace čelistí natočených o 7,5° a geometrie dvojitého šestihranu umožňuje zdvojení nasazovacích bodů. Při opakovaném otáčení klíče o 180° kolem podélné osy během šroubování existují čtyři možnosti nasazení a matice nebo hlavy šroubů je možné „uchopit“ každých 15°.

Klíč Joker 6005 s chytrou geometrií čelistí rozšiřuje spektrum použití v úzkých montážních místech. Příslušný nasazovací bod najde Joker 6005 po každé otočce v podstatě sám. Díky kvalitnímu zušlechťení povrchu je zajištěna vysoká a dlouhotrvající antikorozní ochrana. S identifikátorem nářadí Take it easy: barevné označení podle velikostí.

6005 Joker 4 Set 1 Sada oboustranných plochých klíčů

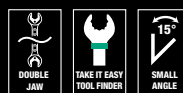

Sada oboustranných plochých klíčů; otevřené strany natočené o 7,5°
4dílná

V praktickém klipu

05020314001		
6005 Joker Double	1x 6x7x111,8; 1x 8x9x122,2; 1x 10x11x137,3; 1x 12x13x166	

Joker 6003

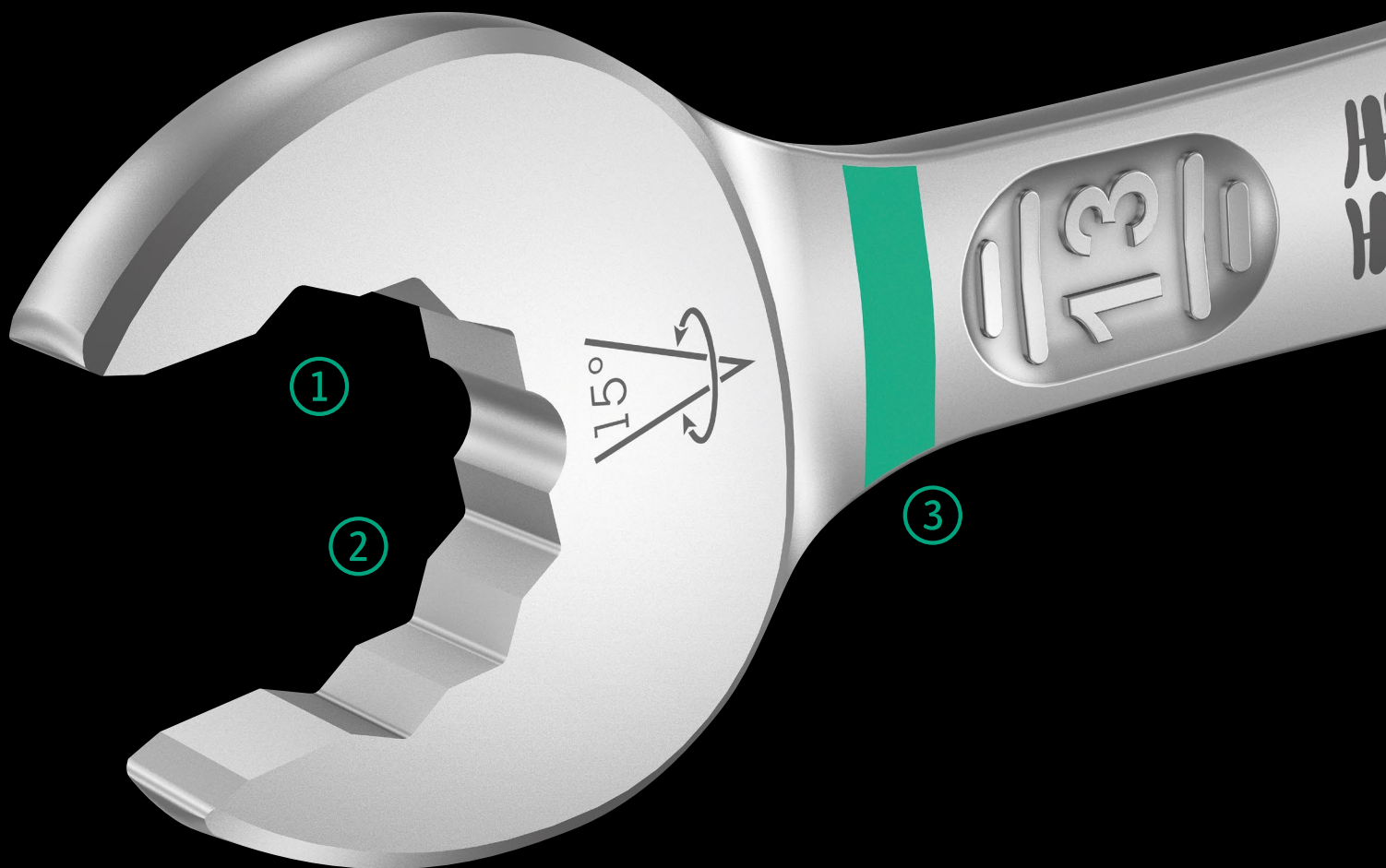

Jelikož se konstrukční prostory při utahování neustále zužují, jsou zapotřebí nástroje, s nimiž mohou uživatelé úspěšně pracovat v těchto situacích. Úzké konstrukční prostory vyžadují další polohy k nasazení nástroje. Lze klíče modifikovat tak, aby se zvýšil počet poloh umožňujících nasazení nástroje?

Kombinace čelistí natočených o $7,5^\circ$ a geometrie dvojitého šestihranu umožňuje zdvojnásobení poloh k nasazení nástroje. Při opakovaném otáčení klíče o 180° kolem podélné osy během šroubování existují čtyři možnosti nasazení a matice nebo hlavy šroubů je možné „uchopit“ každých 15° .

Klíč Joker 6003 s chytrou geometrií čelistí rozšiřuje spektrum použití v úzkých konstrukčních prostorech. Příslušnou polohu k nasazení klíče najde Joker 6003 po každé otočce v podstatě sám.

Štíhlá, a přesto robustní očková strana je vůči ose klíče zalomená pod úhlem 15° . Díky kvalitnímu zušlechťení povrchu je zajištěna vysoká a dlouhotrvající antikorozi ochrana.

Identifikátor náradí Take it easy: Barevné označení klíčů podle velikosti.



Pro velmi úzká místa



Očkoplochý klíč Joker 6003 se speciální geometrií otevřené strany – natočené o 7,5° a s geometrií dvojitého šestihranu – zdvojnásobuje možnosti nasazení při opakovaném otáčení klíče o 180° kolem podélné osy. Matice nebo hlavy šroubů je možné „uchopit“ každých 15°. Příslušnou polohu k nasazení klíče najde Joker 6003 po každé otočce v podstatě sám.



Identifikátor nářadí Take it easy

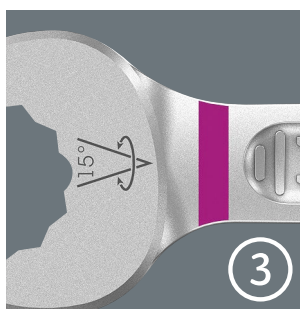

Identifikátor nářadí Take it easy s barevným označením dle velikosti slouží k jednoduchému a rychlému nalezení vhodného nástroje. Jedná se o systém pro identifikaci velikostí u nástrojů pro šrouby s vnitřním šestihranem (úhlový klíč, bitové nástavce Zyklop), šrouby a matice s vnějším šestihranem (otevřený klíč Joker, ořechy Zyklop a ořechy Zyklop s přidržovací funkcí) a šrouby TORX® (úhlový klíč, bitové nástavce Zyklop).

Pro menší úhel otáčení než 30°

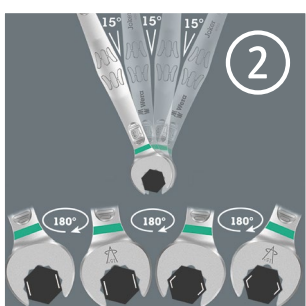

Díky natočení otevřené strany o 7,5°, geometrii dvojitého šestihranu a přizpůsobenému používání (nasazení – šroubování – otočení – opětovné nasazení – šroubování – otočení atd.) lze řešit i takové situace při šroubování, které umožňují menší úhel otáčení než 30°.

Zalomená očková strana

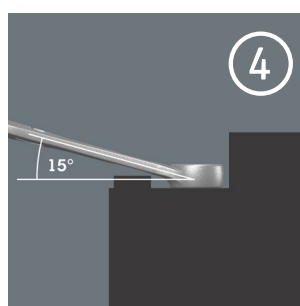

Očková strana je vůči ose klíče zalomená pod úhlem 15°, aby nedocházelo k úrazům.

Joker 6003 – sortiment

6003 Očkoplochý klíč Joker

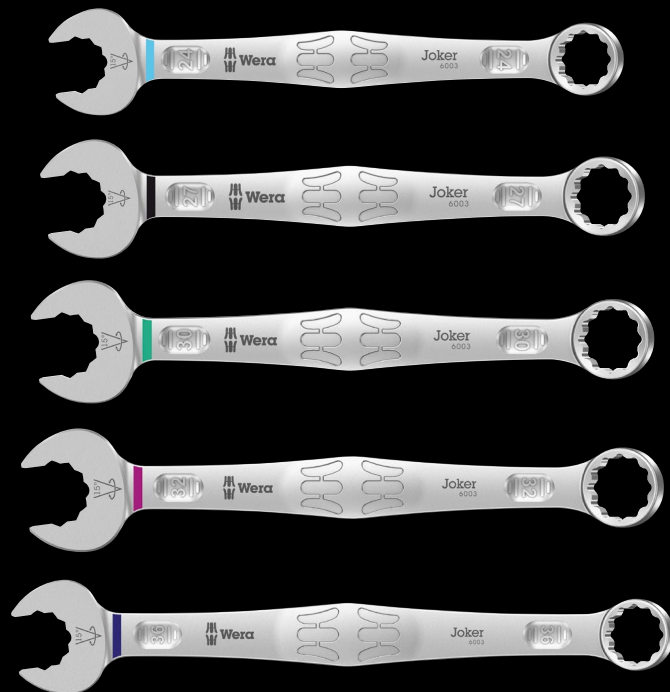
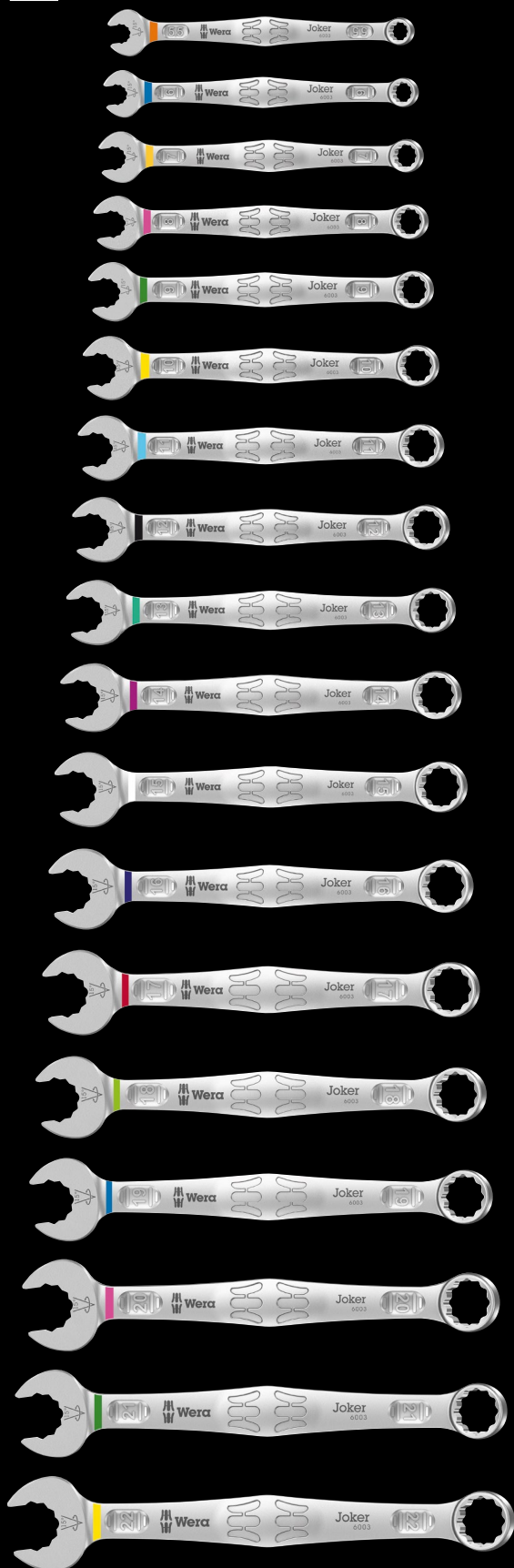

Použití: Šrouby nebo matice s šestihrannou hlavou

Provedení: Očkoplochý klíč; otevřená strana natočená o 7,5°; očková strana zalomená o 15°; s identifikátorem nářadí Take it easy; barevné označení podle velikosti

	mm	mm	mm	mm	mm
05020190001	5,5	105	16	4	10
05020198001	6	105	16	4	10
05020199001	7	110	17,7	4,2	11,5
05020200001	8	115	19	4,5	12,5
05020219001	9	120	21	4,8	13,5
05020201001	10	125	22	5	15
05020202001	11	135	24,5	5	17
05020203001	12	148	26	5,5	18
05020204001	13	160	27	6	19
05020205001	14	167	29	6	20
05020206001	15	174	32	6	22
05020207001	16	182	35	6,5	23
05020208001	17	190	38	6,5	24,5
05020209001	18	210	39	7,5	26
05020210001	19	230	42	7,5	27,5
05020500001	20	230,0	45	7,5	29
05020501001	21	260	47	7,5	30
05020502001	22	260	49	7,5	31,5
05020503001	24	280	53	8	36
05020504001	27	300	60	8,5	40
05020505001	30	330	66	9	43
05020506001	32	360	70	9,5	45,5
05020507001	36	460	80	10	50,5

6003 Joker 4 Set 1 Sada očkoplochých klíčů

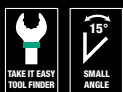

Sada očkoplochých klíčů; otevřená strana natočená o 7,5°
4dílná
V praktickém klipu

05020228001	6003 Joker 1x 8x115; 1x 10x125; 1x 12x148; 1x 13x160
-------------	---

6003 Joker 11 Set 1 Sada očkoplochých klíčů



Sada očkoplochých klíčů; otevřená strana natočená o 7,5°
11dílná sada
V robustní brašně

05020231001	6003 Joker 1x 8x115; 1x 10x125; 1x 11x135; 1x 12x148; 1x 13x160; 1x 14x167; 1x 15x174; 1x 16x182; 1x 17x190; 1x 18x210; 1x 19x230
-------------	--

6003 Joker 5 Set 1 Sada očkoplochých klíčů

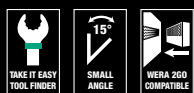

Sada očkoplochých klíčů; otevřená strana natočená o 7,5°
5dílná sada
V robustní brašně

05020230001	6003 Joker 1x 8x115; 1x 10x125; 1x 13x160; 1x 17x190; 1x 19x230
-------------	--

6003 Joker 15 Set 1 Sada otevřených očkových klíčů

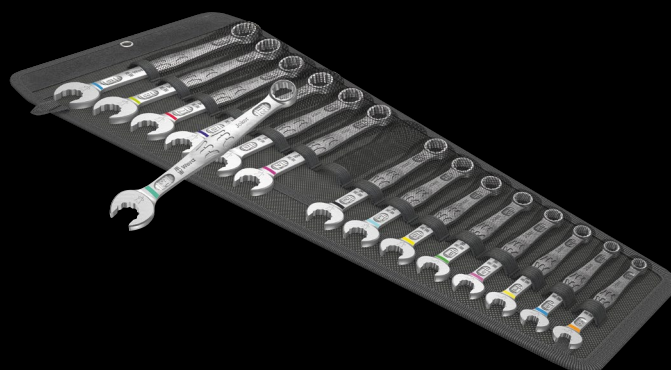
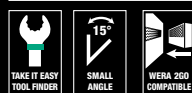

Sada otevřených očkových klíčů; otevřená strana natočená o 7,5°
15dílná sada
V robustní brašně

05020302001	6003 Joker 1x 5,5x105; 1x 6x105; 1x 7x110; 1x 8x115; 1x 9x120; 1x 10x125; 1x 11x135; 1x 12x148; 1x 13x160; 1x 14x167; 1x 15x174; 1x 16x182; 1x 17x190; 1x 18x210; 1x 19x230
-------------	--

Joker 6003 – sortiment

6003 Joker 22 Set 1 Sada otevřených očkových klíčů

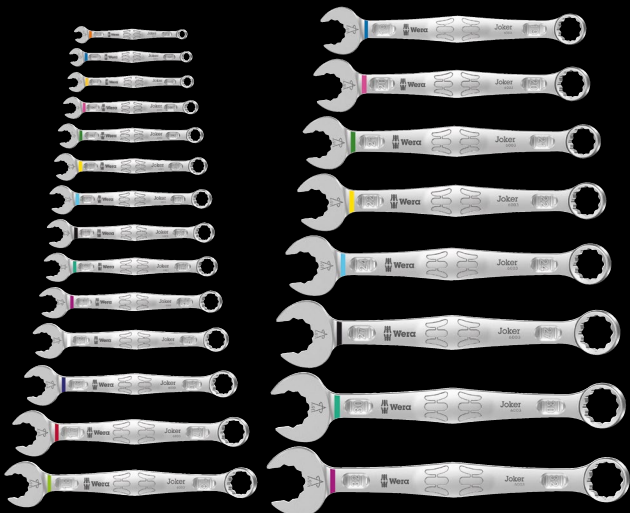

Sada otevřených očkových klíčů; otevřená strana natočená o 7,5°

22dílná sada

05020232001	6003 Joker 1x 5,5x105; 1x 6x105; 1x 7x110; 1x 8x115; 1x 9x120; 1x 10x125; 1x 11x135; 1x 12x148; 1x 13x160; 1x 14x167; 1x 15x174; 1x 16x182; 1x 17x190; 1x 18x210; 1x 19x230; 1x 20x230; 1x 21x260; 1x 22x260; 1x 24x280; 1x 27x300; 1x 30x330; 1x 32x360
-------------	---

6003 Otevřený očkový klíč Joker na pedály



Použití: Šestihřanné hlavy šroubů nebo matic

Provedení: Otevřený očkový klíč; extra plochá otevřená strana; otevřená strana natočená o 7,5°; očková strana natočená o 15°; s identifikátorem náradí Take it easy; barevné označení podle velikosti

		mm	mm	mm	mm	mm	mm
05020221001		15	174	32	4,5	22	8,5

Bicycle Set 10



Sada otevřených očkových klíčů; otevřená strana natočená o 7,5°
5dílná sada

V robustní brašně

05004178001	6003 Joker 1x 8x115; 1x 9x120; 1x 10x125; 1x 13x160
	6003 Joker na pedály 1x 15x174
	Pás na suchý zip 1x 50,0x120,0 zip 120

Bicycle Set 12



Sada otevřených očkových klíčů; otevřená strana natočená o 7,5°
12dílná sada

V robustní brašně

05004181001	6003 Joker 1x 6x105; 1x 7x110; 1x 8x115; 1x 9x120; 1x 10x125; 1x 11x135; 1x 12x148; 1x 13x160; 1x 14x167; 1x 16x182; 1x 17x190
	6003 Joker na pedály 1x 15x174

9640 Magnetická lišta 6003 Joker 1 Sada otevřených a očkových klíčů

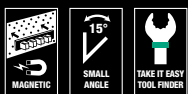

wera.de

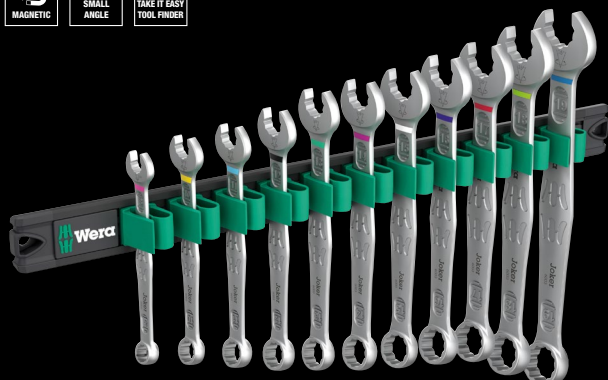

Sada očkoplochých klíčů; metrický systém, otevřená strana natočená o 7,5°
11dílná sada
Na upínací liště

05020233001	6003 Joker	1x 8x115; 1x 10x125; 1x 11x135; 1x 12x148; 1x 13x160; 1x 14x167; 1x 15x174; 1x 16x182; 1x 17x190; 1x 18x210; 1x 19x230,0
9610		1x 30,0x370,0

9641 Magnetická lišta 6003 Joker 2 Sada otevřených a očkových klíčů



wera.de

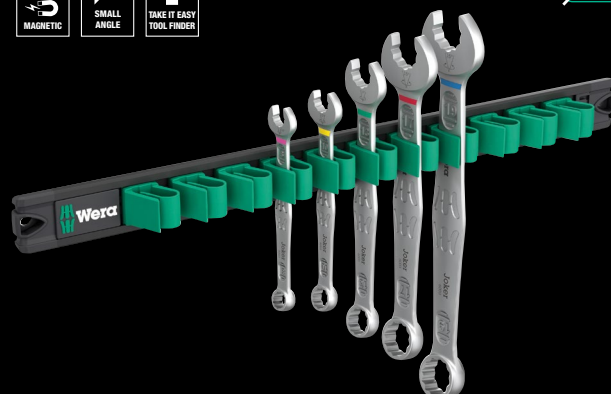

Sada očkoplochých klíčů; metrický systém, otevřená strana natočená o 7,5°
5dílná sada
Na upínací liště

05020234001	6003 Joker	1x 8x115; 1x 10x125; 1x 13x160; 1x 17x190; 1x 19x230,0
9610		1x 30,0x370,0





6003 Očkoplochý klíč Joker, palcový

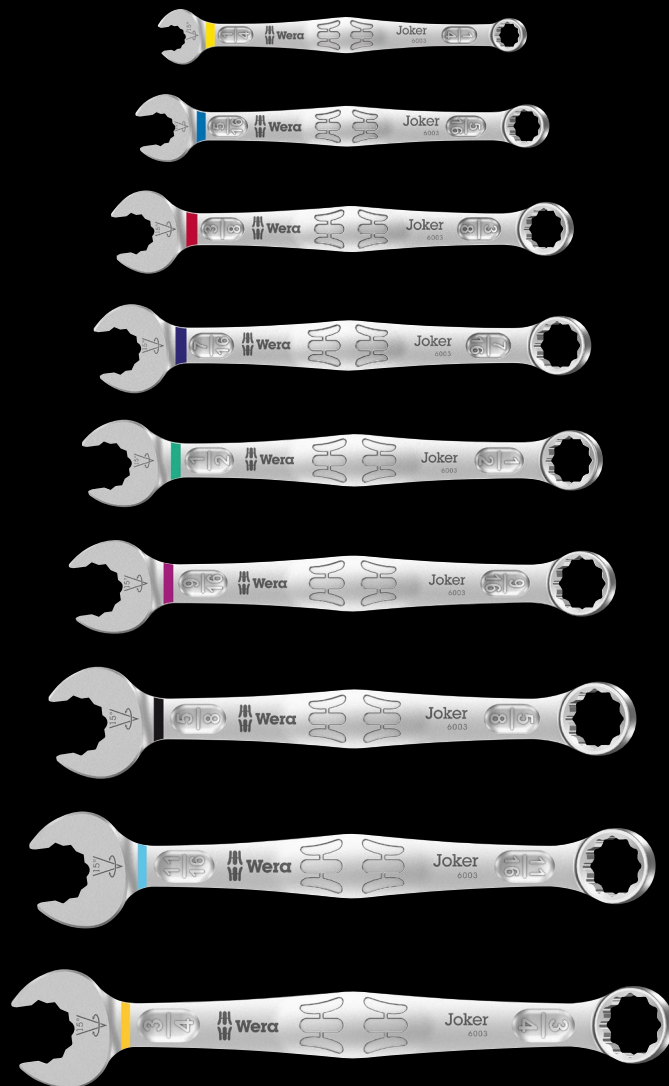

Použití: Šrouby nebo matice s šestihrannou hlavou

Provedení: Očkoplochý klíč; otevřená strana natočená o 7,5°; očková strana zalomená o 15°; s identifikátorem nářadí Take it easy; barevné označení podle velikostí

		mm	mm	mm	mm
05020220001		1/4"	105	16	4 10
05020211001		5/16"	115	19	4,5 12,5
05020212001		3/8"	125	22	5 15
05020213001		7/16"	135	24,5	5 17
05020214001		1/2"	160	26	6 19
05020215001		9/16"	167	29	6 20
05020216001		5/8"	182	35	6,5 23
05020217001		11/16"	210	40	7,5 26
05020218001		3/4"	230	42	7,5 27,5

6003 Joker 4 Set Imperial 1 Sada očkoplochých klíčů

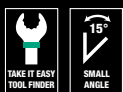

Sada očkoplochých klíčů; otevřená strana natočená o 7,5°

4dílná

V praktickém klipu

05020229001	
6003 Joker Imperial	1x 5/16"x115; 1x 3/8"x125; 1x 7/16"x135; 1x 1/2"x160

6003 Joker 8 Imperial Set 1 Sada očkoplochých klíčů, palcové



Sada otevřených očkových klíčů; otevřená strana natočená o 7,5°

8dílná sada

V robustní brašně

05020241001	
6003 Joker Imperial	1x 5/16"x115; 1x 3/8"x125; 1x 7/16"x135; 1x 1/2"x160; 1x 9/16"x167; 1x 5/8"x182; 1x 11/16"x210; 1x 3/4"x230

6003 Joker 5 Imperial Set 1 Sada očkoplochých klíčů, palcové



Sada otevřených očkových klíčů; otevřená strana natočená o 7,5°

5dílná sada

V robustní brašně

05020240001	
6003 Joker Imperial	1x 5/16"x115; 1x 3/8"x125; 1x 1/2"x160; 1x 9/16"x167; 1x 3/4"x230

9642 Magnetická lišta 6003 Joker Imperial 1 Sada očkových klíčů

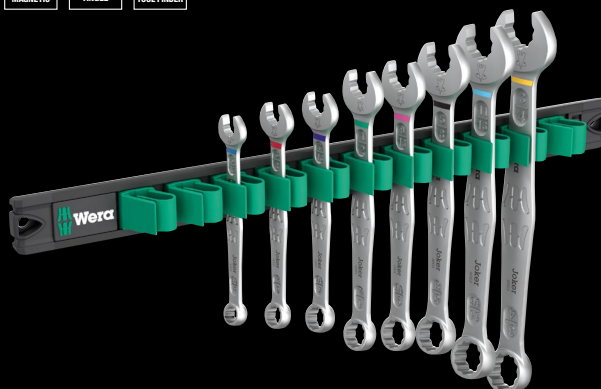

Sada očkoplochých klíčů; palcový systém, otevřená strana natočená o 7,5°

8dílná sada

Na upínací liště

05020235001	
6003 Joker Imperial	1x 5/16"x115; 1x 3/8"x125; 1x 7/16"x135; 1x 1/2"x160; 1x 9/16"x167; 1x 5/8"x182; 1x 11/16"x210; 1x 3/4"x230,0
9610	1x 30,0x370,0

Joker 6002

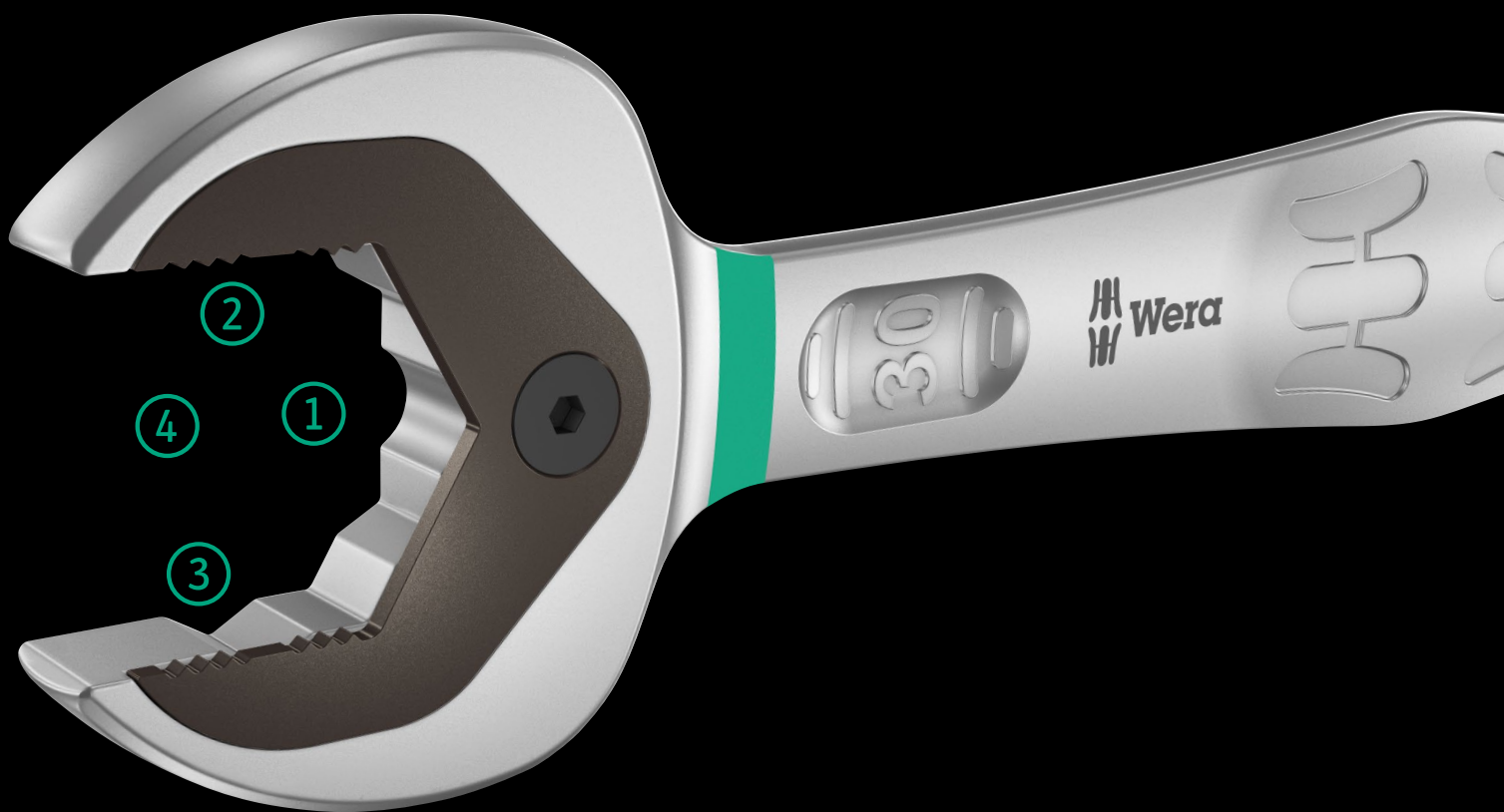

HOLDING
FUNCTION

Praktická přidržovací funkce

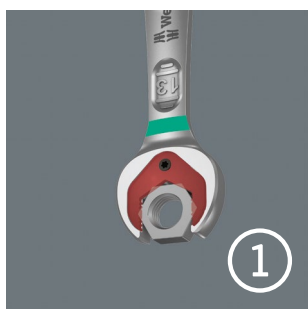

Díky přidržovací funkci Jokeru dostanete matice a šrouby přímo a bezpečně na místo použití. Tam se lze rychle a bezpečně trefit do závitu. Efektivně lze zabránit upadnutí matice nebo šroubu. Odpadá tak časově náročné hledání.



ANTI-SLIP

Geometrie s dvojitým šestihranem

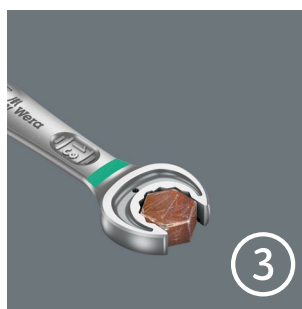

Díky chytré geometrii Jokeru s dvojitým šestihranem je spojení šroubu a matice přiléhavé – sedí. Vyměnitelná, tvrzená kovová destička v otevřené části Jokeru se do šroubu zakousne extrémně tvrdými hroty. Obojí zabraňuje nepříjemnému vyklouzávání i při vyšších utahovacích momentech.



LIMIT
STOP

Koncová zarážka



Opakované nasazování klíče, neustálé polohování a dávkování vynaložené síly za účelem zabránění zranění? To je minulost. Dnes Joker koncovou zarážkou zabraňuje sesmeknutí z hlavy šroubu směrem dolů. To zjednodušuje mnohé. Při utahování pak lze použít i mnohem větší síly.



30°
SMALL
ANGLE

Malý úhel pro opakované nasazení



Díky geometrii s dvojitým šestihranem nabízí nyní Joker pro opakované nasazení klíče úhel 30° místo 60°. Díky tomu – a díky rovné hlavě Jokeru je obrácení klíče zbytečné. S pomocí klíče Joker od nynějška povolíte, zajistíte a utáhnete šrouby a matice i v situacích, ve kterých běžné nářadí selhávalo. Kombinace dorazu a malého úhlu zpětného otočení zajišťuje efektivní práci také u fitinkových šroubení.



6002 Joker Oboustranný plochý klíč

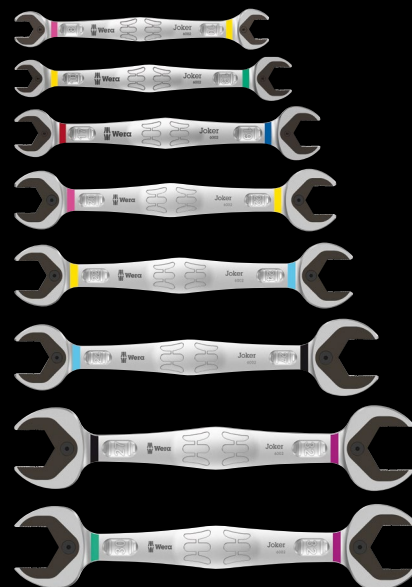

Použití: Šestihřanné hlavy šroubů, resp. šestihřanné matice

Provedení: Oboustranný plochý klíč

		mm	mm	mm	mm	mm
05020259001		8	20	10	23	5,5
05003760001		10	23	13	27	5,5
05003765001		17	37	19	42	8,5
05020260001		20	48	22	51	10
05020261001		22	48	24	51	10
05020262001		24	51	27	60	11
05020263001		27	63	32	66	12
05020264001		30	63	32	66	12

Kvalitní, metrický oboustranný otevřený klíč Joker: Přidržovací funkce kovové destičky na otevřené straně snižuje riziko ztráty šroubů a matic.

Vyměnitelná kovová destička na otevřené straně zajišťuje pomocí velmi tvrdých zubů šrouby a matice a snižuje nebezpečí jejich vyklouznutí. Integrovaná koncová zarážka může zabránit sklouznutí z hlavy šroubu a umožňuje přenášet podstatně vyšší utahovací momenty. Geometrie dvojitého šestihranu zajišťuje tvarové spojení se šroubem nebo maticí a tím snižuje riziko sesmeknutí. Úhel potřebný pro opakované nasazení klíče je pouhých 30° a zabraňuje časově náročnému obracení klíče při utahování. Speciální geometrie kování zajišťuje přenos vysokých utahovacích momentů a vysokou pevnost v ohybu.

Oboustranný klíč Joker se výborně hodí ke kontrování u šroubu a matice. Identifikátor nářadí Take it easy: Barevné označení klíčů podle velikostí.

6000/6002 Joker 6 Set 1 Sada očkoplochých ráčnových / oboustranných plochých klíčů



Sada očkoplochých ráčnových / oboustranných plochých klíčů 6 dílná

V robustní brašně

05020022001		
6000 Joker	1 x 10x159; 1 x 13x177; 1 x 17x224; 1 x 19x246	
6002 Joker Double	1 x 10x13x167; 1 x 17x19x235	

Joker 6001

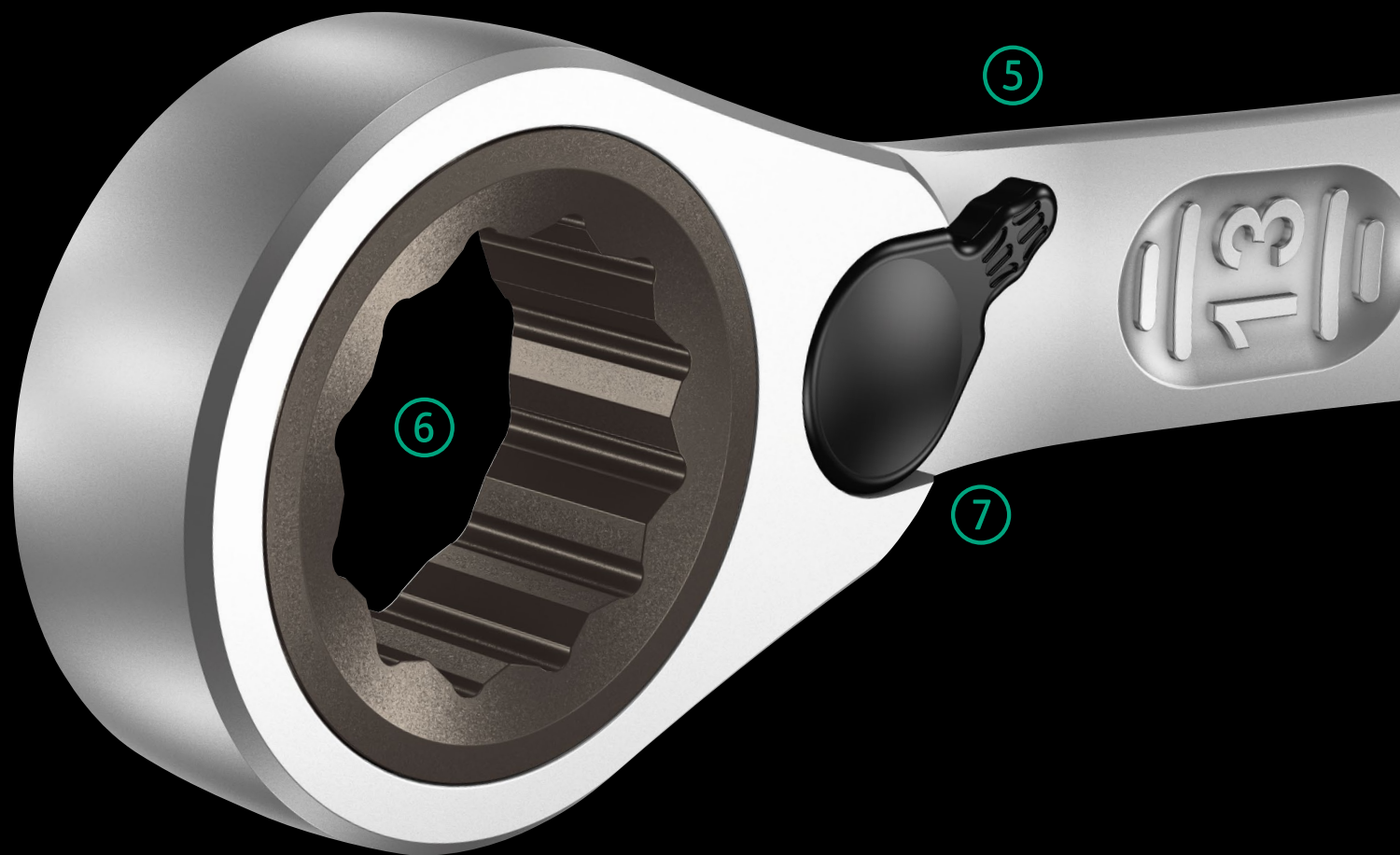

HOLDING
FUNCTION

Praktická přidržovací funkce

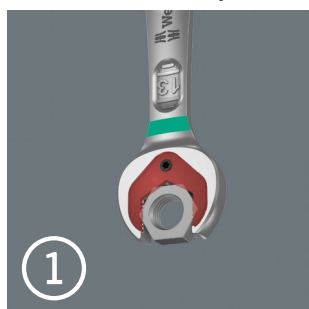

1

Díky přidržovací funkci Jokeru dostanete matice a šrouby přímo a bezpečně na místo použití. Tam se lze rychle a bezpečně trefit do závitu. Efektivně lze zabránit upadnutí matice nebo šroubu. Odpadá tak časově náročné hledání.



LIMIT
STOP

Koncová zarážka

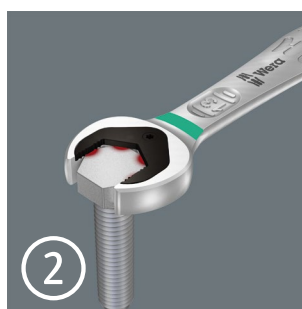

2

Opakované nasazování klíče, neustálé polohování a dávkování vynaložené síly za účelem zabránění zranění? To je minulost. Dnes Joker koncovou zarážkou zabraňuje sesmeknutí z hlavy šroubu směrem dolů. To zjednodušuje mnohé. Při utahování pak lze použít i mnohem větší síly.



SWITCH

Joker Switch



5

Mechaniku ráčny s jemným ozubením lze páčkou snadno přepínat v obou směrech.



4,5°

FINE
TOOTH

Ráčnový klíč s jemným ozubením



6

80

Ráčnová mechanika očkového klíče disponuje velmi jemným ozubením s 80 zuby a zajišťuje flexibilitu i v úzkých prostorech.



Ráčnový očkoplochý klíč se zalomenou ráčnovou stranou a přepínací páčkou. Přidržovací funkce kovové destičky na otevřené straně snižuje nebezpečí ztráty šroubů a matic.

Malý úhel potřebný pro opakované nasazení klíče 30° na otevřené straně zabraňuje časově náročnému obrácení klíče při utahování. Přepínatelná mechanika ráčny u očkového

klíče s velkým počtem jemných zubů (80) zajišťuje vysokou flexibilitu v úzkých prostorech.

Preciznost ráčnové mechaniky je slyšitelná. Robustní dvoudílný blokovací prvek ráčnové mechaniky navíc garantuje vysokou stabilitu a odolnost. Zalomení 15° ráčnové strany garantuje bezpečnou práci i při vysokých utahovacích momentech.



Geometrie s dvojitým šestihranem

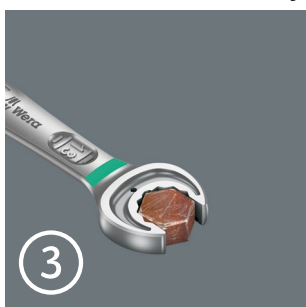

Díky chytré geometrii Jokeru s dvojitým šestihranem je spojení šroubu a matice přiléhavé – sedí. Vyměnitelná, tvrzená kovová destička v otevřené části Jokeru se do šroubu zakousne extrémně tvrdými hroty. Obojí zabraňuje nepříjemnému vyklouzávání i při vyšších utahovacích momentech.



Malý úhel pro opakované nasazení



Díky geometrii s dvojitým šestihranem nabízí nyní Joker pro opakované nasazení klíče úhel 30° místo 60°. Díky tomu – a díky rovné hlavě Jokeru je obrácení klíče zbytečné. S pomocí klíče Joker od nynějška povolíte, zajistíte a utáhnete šrouby a matice i v situacích, ve kterých běžné nářadí selhávalo. Kombinace dorazu a malého úhlu zpětného otočení zajišťuje efektivní práci také u fitinkových šroubení.

Zalomení očkového klíče



Očkový klíč je zalomený v úhlu 15° od osy nástroje k usnadnění nasazení klíče v úzkém pracovním prostoru.



Identifikátor nářadí Take it easy



Identifikátor nářadí Take it easy s barevným označením dle velikosti – k jednoduchému a rychlému nalezení vhodného nástroje.

Joker 6001 – sortiment

6001 Joker Switch Ráčnový očkoplochý klíč, přepínatelná ráčnová mechanika

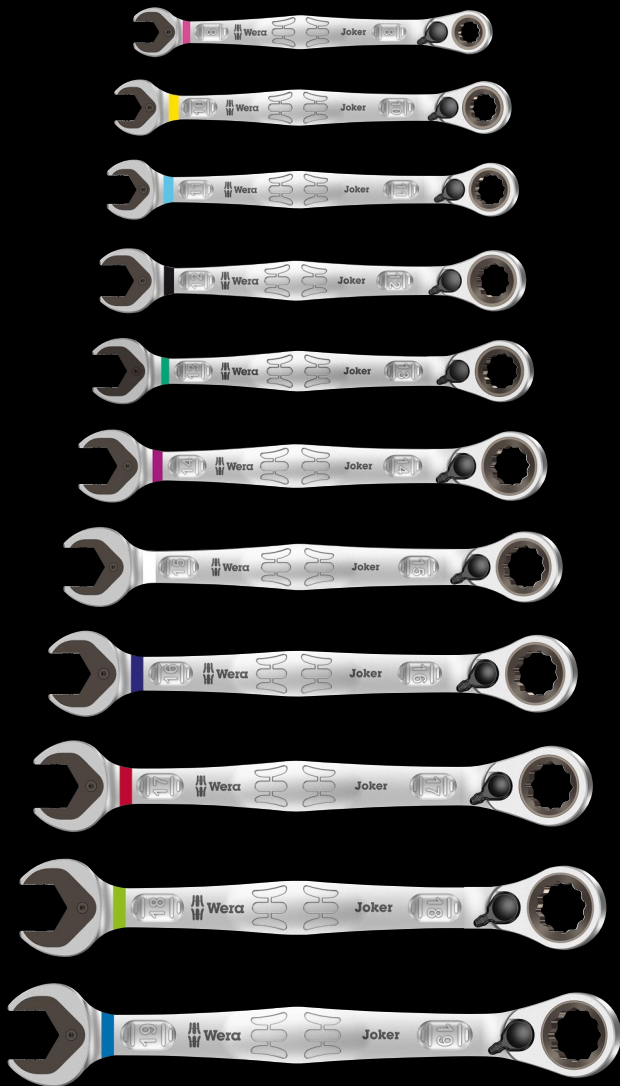

Použití: Šestihřanné hlavy šroubů, popř. matice

Provedení: Očkový klíč zalomený pod úhlem 15°

		mm	mm	mm	mm	mm	mm
05020064001		8	144	20,3	5,5	18	7
05020065001		10	159	23	5,5	21,5	7,5
05020066001		11	165	24,3	6,3	22	7,5
05020067001		12	171	26,3	6,6	25	8,5
05020068001		13	179	27,3	7	26	8,5
05020069001		14	187	30	7,5	28	9,5
05020070001		15	199	32	7,8	28,8	9,5
05020071001		16	213	35	8,2	31,7	10,5
05020072001		17	225	37	8,5	33	10,5
05020073001		18	234	39,5	9	34	11
05020074001		19	246	42	9,5	34,7	11

6001 Joker Switch 4 Set 1 Sada ráčnových očkoplochých klíčů



Sada ráčnových očkoplochých klíčů, přepínatelná ráčnová mechanika
4dílná
V odolném pouzdru

05020090001	
6001 Joker Switch	1x 10x159; 1x 13x179; 1x 17x225; 1x 19x246

6001 Joker Switch 11 Set 1 Sada ráčnových očkoplochých klíčů



Sada ráčnových očkoplochých klíčů, přepínatelná ráčnová mechanika
11dílná
V odolném pouzdru

05020091001	
6001 Joker Switch	1x 8x144; 1x 10x159; 1x 11x165; 1x 12x171; 1x 13x179; 1x 14x187; 1x 15x199; 1x 16x213; 1x 17x225; 1x 18x234; 1x 19x246

6001 Joker Switch Ráčnový očkoplochý klíč, přepínatelná ráčnová mechanika, palcový

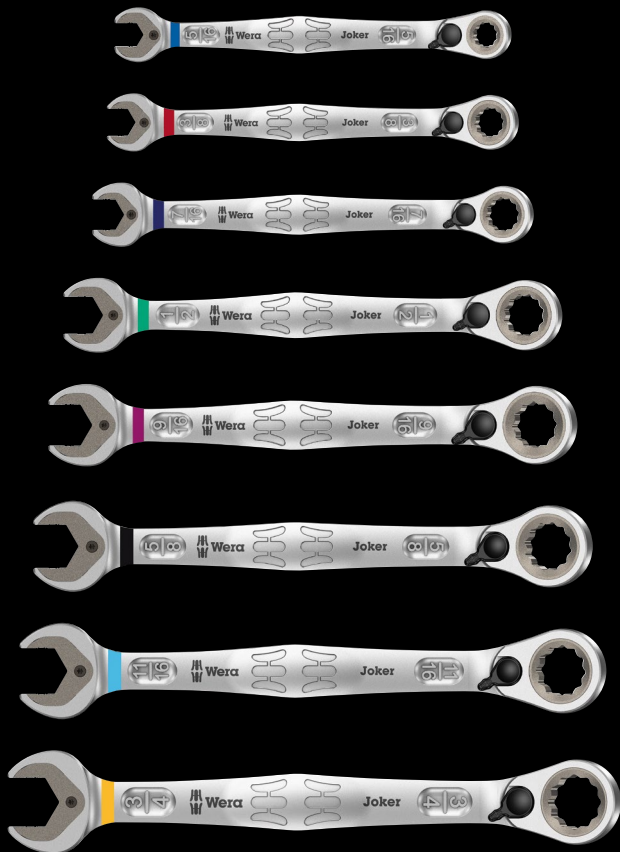

Použití: Šestihenné hlavy šroubů, popř. matice

Provedení: Očkový klíč zalomený pod úhlem 15°

		mm	mm	mm	mm	mm	mm
05020075001		5/16"	144	20,3	5,5	18	7
05020076001		3/8"	159	23	5,5	21,5	7,5
05020077001		7/16"	165	24,3	6,3	22	7,5
05020078001		1/2"	171	26,3	6,6	25	8,5
05020079001		9/16"	187	30	7,5	28	9,5
05020080001		5/8"	213	35	8,2	31,7	10,5
05020081001		11/16"	234	39,5	9	34	11
05020082001		3/4"	246	42	9,5	34,7	11

6001 Joker Switch 4 Imperial Set 1 Sada ráčnových očkoplochých klíčů, palcový



Sada ráčnových očkoplochých klíčů, přepínatelná ráčnová mechanika 4dílná

V odolném pouzdru

05020092001	
Joker Switch inch	1 x 7/16"x165; 1 x 1/2"x171; 1 x 9/16"x187; 1 x 3/4"x246

6001 Joker Switch 8 Imperial Set 1 Sada ráčnových očkoplochých klíčů, palcový



Sada ráčnových očkoplochých klíčů, přepínatelná ráčnová mechanika 8dílná

V odolném pouzdru

05020093001	
Joker Switch inch	1 x 5/16"x144; 1 x 3/8"x159; 1 x 7/16"x165; 1 x 1/2"x171; 1 x 9/16"x187; 1 x 5/8"x213; 1 x 11/16"x234; 1 x 3/4"x246

Joker 6000

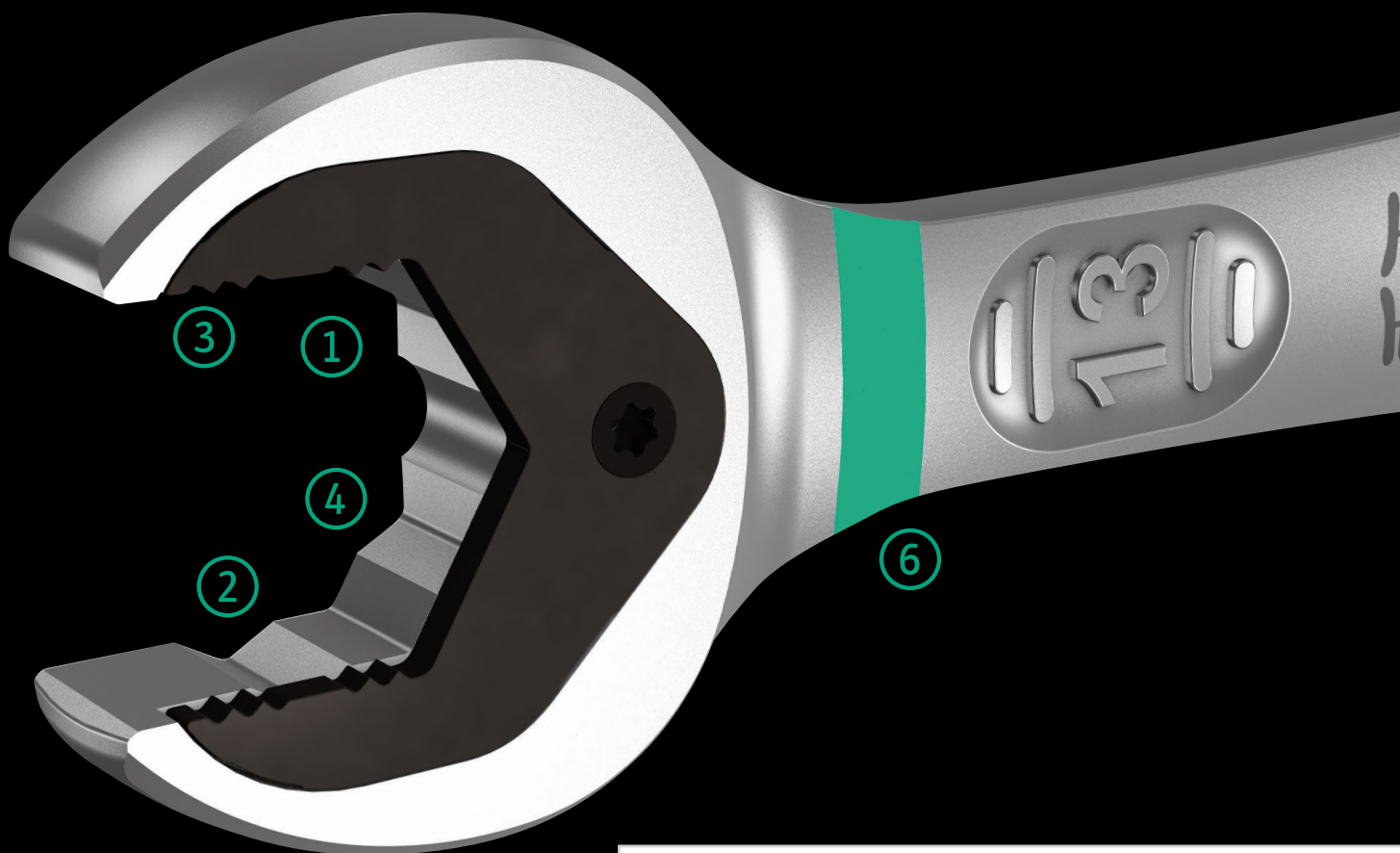

Když jsme se začali zabývat otevřenými klíči, zeptali jsme se sami sebe:

Proč vždy musím použít otevřený klíč, proč je vůbec zalomený, proč neustále ztrácím šrouby, proč vyklouzává a proč dochází k poranění prstů?

Nová myšlenka nás přivedla k inovativnímu řešení otevřené strany klíče, ke skutečnému Jokeru, který je opravdovým trumfem v ruce!



HOLDING
FUNCTION

Praktická přidržovací funkce

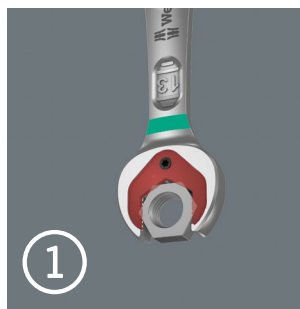

Díky přidržovací funkci Jokeru dostanete matice a šrouby přímo a bezpečně na místo použití. Tam se lze rychle a bezpečně trefit do závitů. Efektivně lze zabránit upadnutí matice nebo šroubu. Odpadá tak časově náročné hledání.



SMALL
ANGLE

Malý úhel pro opakované nasazení

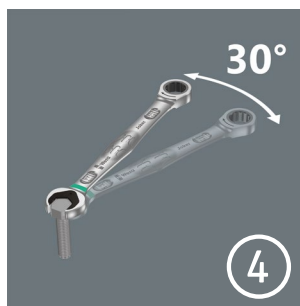

Díky geometrii s dvojitým šestihranem nabízí nyní Joker pro opakované nasazení klíče úhel 30° místo 60°. Díky tomu – a díky rovné hlavě Jokeru je obrácení klíče zbytečné. S pomocí klíče Joker od nynějška povolíte, zajistíte a utáhnete šrouby a matice i v situacích, ve kterých běžné nářadí selhávalo. Kombinace dorazu a malého úhlu

zpětného otočení zajišťuje efektivní práci také u fitinkových šroubení.



LIMIT
STOP

Koncová zarážka



Opakované nasazování klíče, neustálé polohování a dávkování vynaložené síly za účelem zabránění zranění? To je minulost. Dnes Joker koncovou zarážkou zabraňuje sesmeknutí z hlavy šroubu směrem dolů. To zjednodušuje mnohé. Při utahování pak lze použít i mnohem větší síly.



ANTI-SLIP

Geometrie s dvojitým šestihranem

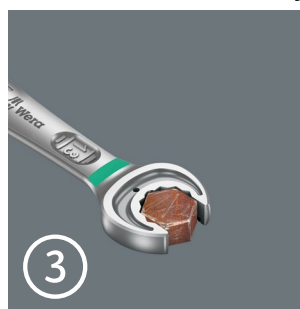

Díky chytré geometrii Jokeru s dvojitým šestihranem je spojení šroubu a matice přiléhavé – sedí. Vyměnitelná, tvrzená kovová destička v otevřené části Jokeru se do šroubu zakousne extrémně tvrdými hroty. Obojí zabraňuje nepříjemnému vyklouzávání i při vyšších utahovacích momentech.



4,5°
FINE
TOOTH

Ráčnový klíč s jemným ozubením

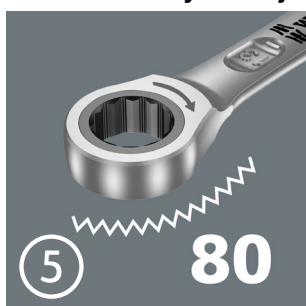

Ráčnová mechanika očkového klíče disponuje velmi jemným ozubením s 80 zuby a zajišťuje flexibilitu i v úzkých prostorech.



TAKE IT EASY
TOOL FINDER

Identifikátor nářadí Take it easy



Identifikátor nářadí Take it easy s barevným označením dle velikosti – k jednoduchému a rychlému nalezení vhodného nástroje.

Joker 6000 – sortiment

6000 Joker ráčnový očkoplochý kľúč

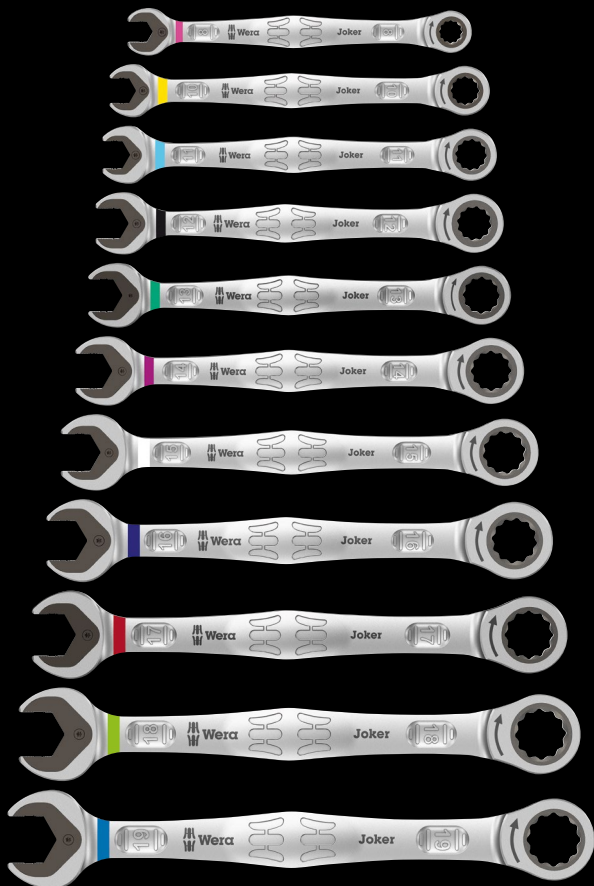

Použití: Šestihránné hlavy šroubů, resp. šestihránné matice

Provedení: Ráčnový očkoplochý kľúč

	mm	mm	mm	mm	mm	mm
05073268001	8	144	20	5,5	18	7
05073270001	10	159	22	5,5	21	7,2
05073271001	11	165	25	6,3	22	7,5
05073272001	12	170,7	26,3	6,6	25	8,5
05073273001	13	177	27,3	7	25	8,6
05073274001	14	188	29,3	7,5	28	9,2
05073275001	15	200	32,3	7,8	28,5	9,2
05073276001	16	212	35	8,2	32,7	10,5
05073277001	17	224	37,2	8,5	32,7	10,5
05073278001	18	235	39	9	33,8	11
05073279001	19	246	42	9,5	34,8	11

6000 Joker 4 Set 1 Sada ráčnových očkoplochých kľúčů



Sada ráčnových očkoplochých kľúčů

4dílná

V robustní brašně

05073290001	6000 Joker	1x 10x159; 1x 13x177; 1x 17x224; 1x 19x246
-------------	------------	--

6000 Joker 11 Set 1 Sada ráčnových očkoplochých kľúčů



Sada ráčnových očkoplochých kľúčů

11dílná

V robustní brašně

05020013001	6000 Joker	1x 8x144; 1x 10x159; 1x 11x165; 1x 12x170,7; 1x 13x177; 1x 14x188; 1x 15x200; 1x 16x212; 1x 17x224; 1x 18x235; 1x 19x246
-------------	------------	--



9630 Magnetická lišta 6000 Joker 1 Sada otevřených ráčnových klíčů

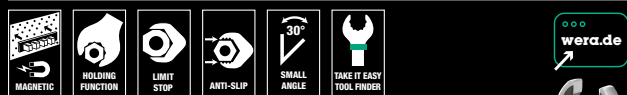

Sada otevřených a očkových ráčnových klíčů, metrický systém

11dílná sada

Na upínací liště

05020014001	
6000 Joker	1x 8x144; 1x 10x159; 1x 11x165; 1x 12x170,7; 1x 13x177; 1x 14x188; 1x 15x200; 1x 16x212; 1x 17x224; 1x 18x235; 1x 19x246
9610	1x 30,0x370,0

9631 Magnetická lišta 6000 Joker 2 Sada otevřených ráčnových klíčů

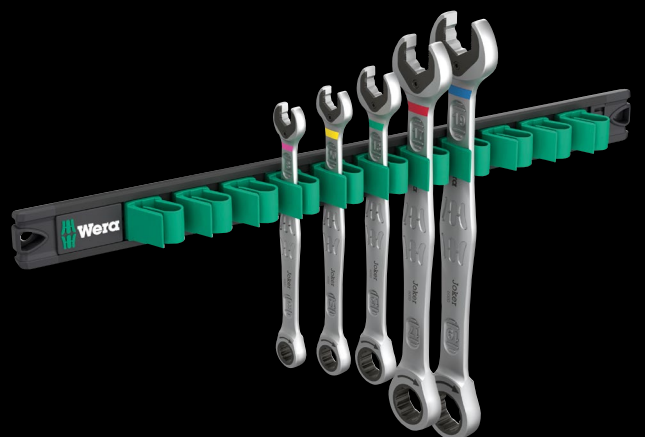
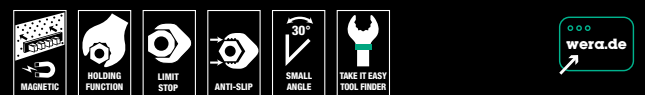

Sada otevřených a očkových ráčnových klíčů, metrický systém

5dílná sada

Na upínací liště

05020015001	
6000 Joker	1x 8x144; 1x 10x159; 1x 13x177; 1x 17x224; 1x 19x246
9610	1x 30,0x370,0

Joker 6000 – sortiment

6000 Joker ráčnový očkoplochý klíč, palcový

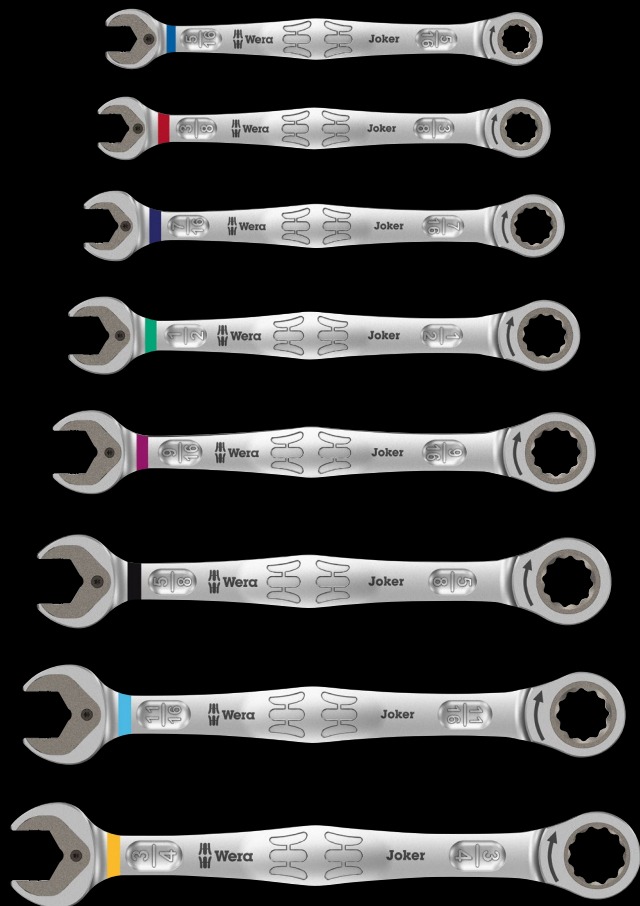

Použití: Šestihránné hlavy šroubů, resp. šestihránné matice

Provedení: Ráčnový očkoplochý klíč

		mm	mm	mm	mm	mm	mm
05073280001		5/16"	144	20	5,5	18	7
05073281001		3/8"	159	22	5,5	21	7,2
05073282001		7/16"	165	25	6,3	22	7,5
05073283001		1/2"	177	27,3	7	25	8,6
05073284001		9/16"	188	29,3	7,5	28	9,2
05073285001		5/8"	212	35	8,2	32,7	10,5
05073286001		11/16"	235	39	9	33,8	11
05073287001		3/4"	246	42	9,5	34,8	11

6000 Joker 4 Imperial Set 1 Sada ráčnových očkoplochých klíčů, palcový



Sada ráčnových očkoplochých klíčů

4dílná

V robustní brašně

05073295001	
6000 Joker	1 x 7/16"x165; 1 x 1/2"x177; 1 x 9/16"x188; 1 x 3/4"x246

6000 Joker 8 Imperial Set 1 Sada ráčnových očkoplochých klíčů, palcový



Sada ráčnových očkoplochých klíčů

8dílná

V robustní brašně

05020012001	
6000 Joker	1 x 5/16"x144; 1 x 3/8"x159; 1 x 7/16"x165; 1 x 1/2"x177; 1 x 9/16"x188; 1 x 5/8"x212; 1 x 11/16"x235; 1 x 3/4"x246

9632 Magnetická lišta 6000 Joker Imperial 1 Sada očkových a otevřených ráčnových klíčů



Sada otevřených a očkových ráčnových klíčů, palcový systém

8dílná sada

Na upínací liště



05020016001	
6000 Joker Imperial	1x 5/16"x144; 1x 3/8"x159; 1x 7/16"x165; 1x 1/2"x177; 1x 9/16"x188; 1x 5/8"x212; 1x 11/16"x235; 1x 3/4"x246
9610	1x 30,0x370,0





Wera
BE A TOOL REBEL



Wera Werkzeuge GmbH
Korzter Straße 21-25
D-42349 Wuppertal

Phone: +49 (0)202 / 4045-0
E-Mail: info@wera.de
www.wera.de



CZ 05 510072 001 - 0056294 - 04