

Joker.

Kortit on sekoitettu uudestaan.





Uskomme, ettei yksikään työkalu ole koskaan täysin loppuun asti kehitetty. Siksi otimme kiintoavaimet jälleen uuteen tarkasteluun.

Tuloksena on Joker-mallisto, joka tarjoaa ratkaisun moniin nykyaikaisten ja vaativien ruuvaustöiden ongelmiin.

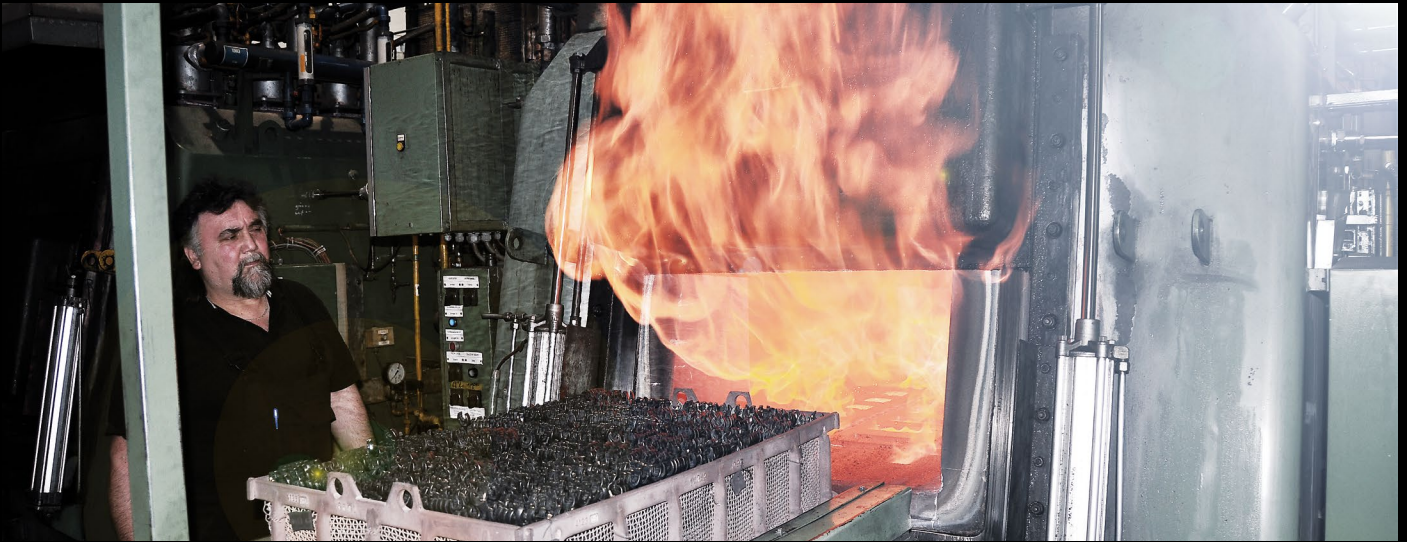

Joker 6004 VDE



Joker 6004



Joker 7880



Joker 6005



Joker 6003

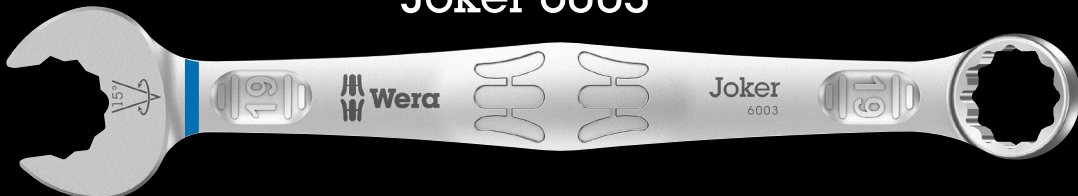

Joker 6002

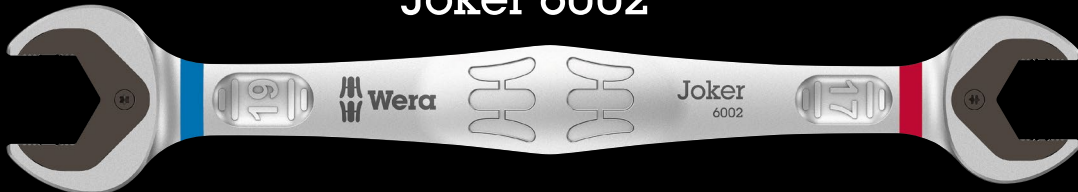

Joker 6001

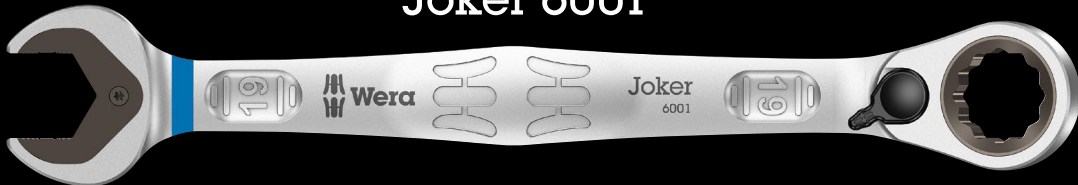

Joker 6000



Joker 6004 VDE

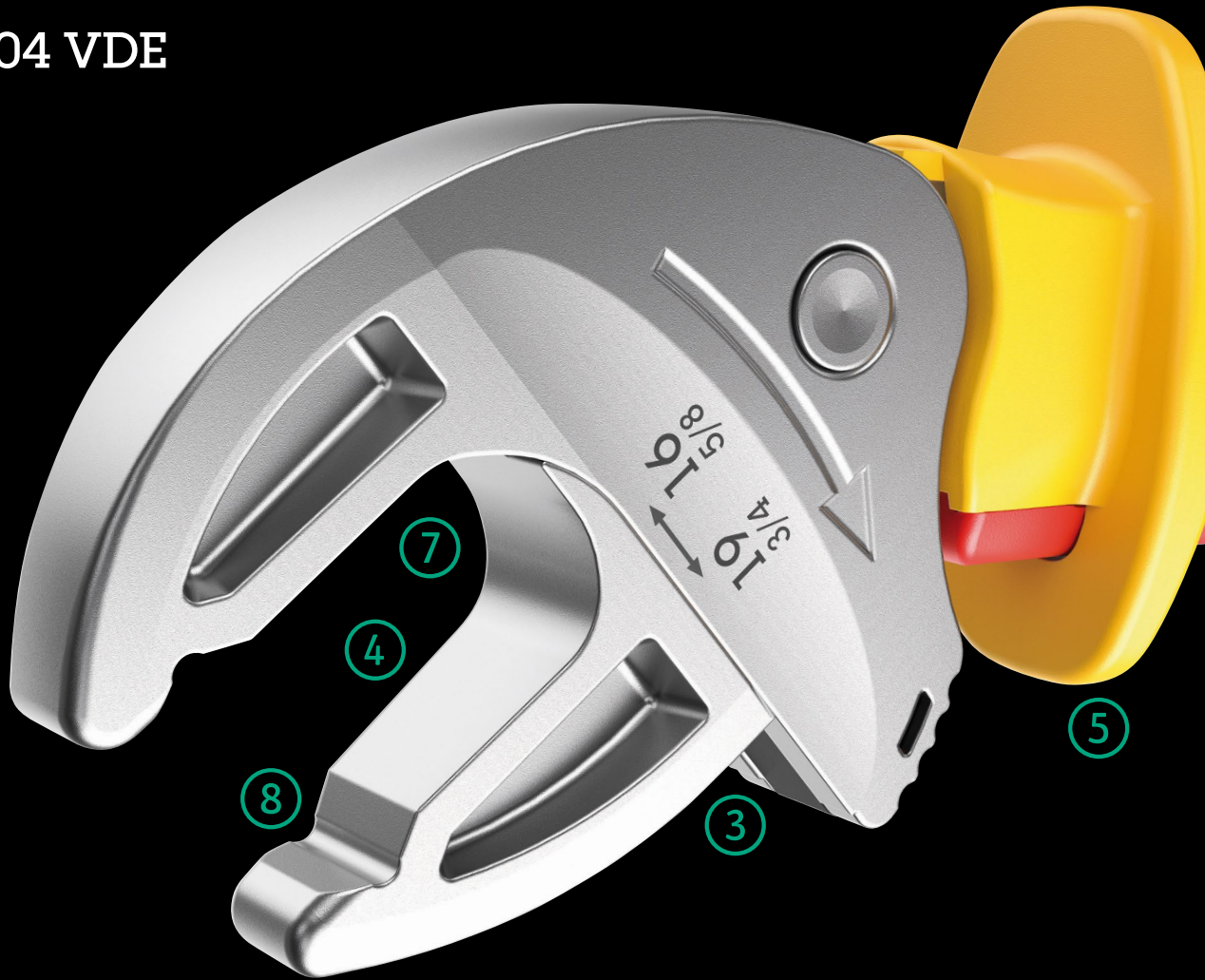

Yksittäin testattu



Testattu yksittäin 10 000 V:ssa standardin IEC 60900 mukaan, mikä takaa turvallisen työskentelyn sallitun jännitteen ollessa korkeintaan 1 000 V.

Leukojen turvallinen avaaminen

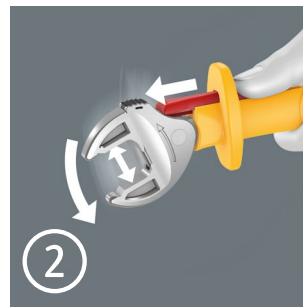

Liukukytin mahdollistaa eristämättömien leukojen turvallisen avaamisen ilman koskettamista.

Suojakaulus

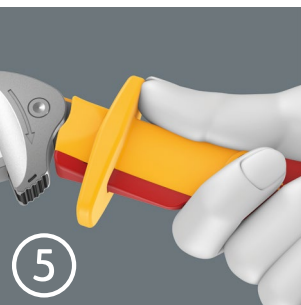

Kahvan etupäässä oleva liukusuoja takaa turvallisen otteen ja estää kättä vahingossa liukumasta eteenpäin.

2-komponenttinen muovieristys



Varren 2-komponenttinen muovieristys takaa miellyttävän tuntuman ja luistamattoman otteen.



Jokainen yksilö testattu IEC 60900 mukaan 10 000 V:n jännitteellä turvalliseen työskentelyyn hyväksytyllä 1000 V jännitteellä.

Säädettävä VDE-avain tarttuu portaattomasti ja automaattisesti kaikkiin kuusiokantakokoihin määritetyn aukeaman sisällä – sekä metriset että tuumakokoiset kannat. Integroitu vipumeکانismi lukitsee kuusiokantaruuvien tai -mutterin tukevasti leukojen väliin, mikä vähentää merkittävästi poisluiskahtamisen ja vahinkojen riskiä.

Räikkätoiminto mahdollistaa nopean ja jatkuvan ruuvauksen työkalua irrottamatta. Leukojen pienen hammastuksen ansiosta pystyimme toteuttamaan vain 30°:n palautuskulman. Poiketen perinteisistä pihdeistä, yksikahvainen rakenne yhdessä leukojen hammastuksen kanssa, mahdollistavat työskentelyn myös ahtaissa paikoissa.

Säädettävässä Joker 6004 VDE -mallissa on tuntumaltaan erittäin miellyttävä kahva 2-komponenttisen muovieristyksen ansiosta. Turvallisuutta lisää kahvan etupäässä oleva liukusuoja. Liukukytkimen ansiosta käyttäjän ei tarvitse arvainta säätääkseen koskea ei-jännitesuojatulle alueelle avaimen säätämiseksi.



Automaattisesti ja portaattomasti itsesäätyvä



Automaattisesti ja portaattomasti itsesäätyvien leukojen ansiosta Joker-kiintoavain 6004 VDE soveltuu kunkin käyttöalueen kaikille mitoille. Avain löytää vaaditun koon itsestään, kun se kiinnitetään mutteriin tai ruuviin.



Ruuveja säästävä

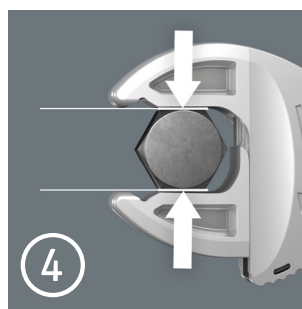

Joker 6004 VDE:n rinnakkaiset sileät leuat mahdollistavat symmetrisen puristuksen ja estävät mutterin tai ruuvinkannan pyöristymisen, jota voi esiintyä kulmat ylittävässä voimansiirrossa.



Räikkämekanismi nopeaan työskentelyyn



Kidan räikkätoiminto takaa nopean ja taasisen ruuvauksen työkalua irrottamatta.



Pieni palautuskulma

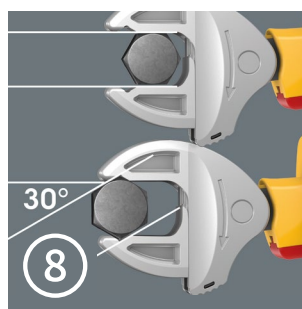

Leukojen hammastus mahdollistaa ainoastaan 30 asteen palautuskulman.

Joker 6004 VDE – Lajitelma

6004 Joker VDE XS VDE-eristetty itsesäätyvä kiintoavain



Käyttökohde: kuusiokantaiset ruuvien kannat tai mutterit, avainkoko 7–10 (metrinen) tai 1/4"-3/8" (tuumakoot)

Malli: eristetty, yksilöllisesti testattu standardin IEC 60900 mukaisesti; 2-komponenttinen muovieristys; itsesäätyvä kiintoavain räikkätoiminnoilla; kiintoavaimen koko säädettävissä, rinnakkaiset sileät leuat; leukojen hammastus mahdollistaa ainoastaan 30 asteen palautuskulman; liukusuoja kahvan etupäässä; liukukytin jännitteeltä suojaamattomien leukojen kontaktittomaan ja turvalliseen avaamiseen; ripustussilmukka

	mm		mm	mm
05020150001	7-10	1/4"-3/8"	119	7.7

6004 Joker VDE S VDE-eristetty itsesäätyvä kiintoavain



Käyttökohde: kuusiokantaiset ruuvien kannat tai mutterit, avainkoko 10–13 (metrinen) tai 7/16"-1/2" (tuumakoot)

Malli: eristetty, yksilöllisesti testattu standardin IEC 60900 mukaisesti; 2-komponenttinen muovieristys; itsesäätyvä kiintoavain räikkätoiminnoilla; kiintoavaimen koko säädettävissä, rinnakkaiset sileät leuat; leukojen hammastus mahdollistaa ainoastaan 30 asteen palautuskulman; liukusuoja kahvan etupäässä; liukukytin jännitteeltä suojaamattomien leukojen kontaktittomaan ja turvalliseen avaamiseen; ripustussilmukka

	mm		mm	mm
05020151001	10-13	7/16"-1/2"	155	10

6004 Joker 4 Set 1 VDE-eristetty itsesäätyvä kiintoavainsarja



VDE-eristetty itsesäätyvä kiintoavainsarja
4-osainen
Tukevassa tekstiililaatikossa

05020170001	
	6004 Joker VDE XS 1x 7-10 (1/4"-3/8")x119
	6004 Joker VDE S 1x 10-13 (7/16"-1/2")x155
	6004 Joker VDE M 1x 13-16 (1/2"-5/8")x190
	6004 Joker VDE L 1x 16-19 (5/8"-3/4")x226



6004 Joker VDE M VDE-eristetty itsesäätyvä kiintoavain



Käyttökohde: kuusiokantaiset ruuvin kannat tai mutterit, avainkoko 13–16 (metrinen) tai 1/2"–5/8" (tuumakoot)

Malli: eristetty, yksilöllisesti testattu standardin IEC 60900 mukaisesti; 2-komponenttinen muovieristys; itsesäätyvä kiintoavain räikkätoiminnolla; kiintoavaimen koko säädettävissä, rinnakkaiset sileät leuat; leukojen hammastus mahdollistaa ainoastaan 30 asteen palautuskulman; liukusuoja kahvan etupäässä; liukukytkin jännitteeltä suojaamattomien leukojen kontaktittomaan ja turvalliseen avaamiseen; ripustussilmukka

	mm		mm	mm
05020152001	13-16	1/2"-5/8"	190	12.4

6004 Joker VDE L VDE-eristetty itsesäätyvä kiintoavain



Käyttökohde: kuusiokantaiset ruuvin kannat tai mutterit, avainkoko 16–19 (metrinen) tai 5/8"–3/4" (tuumakoot)

Malli: eristetty, yksilöllisesti testattu standardin IEC 60900 mukaisesti; 2-komponenttinen muovieristys; itsesäätyvä kiintoavain räikkätoiminnolla; kiintoavaimen koko säädettävissä, rinnakkaiset sileät leuat; leukojen hammastus mahdollistaa ainoastaan 30 asteen palautuskulman; liukusuoja kahvan etupäässä; liukukytkin jännitteeltä suojaamattomien leukojen kontaktittomaan ja turvalliseen avaamiseen; ripustussilmukka

	mm		mm	mm
05020153001	16-19	5/8"-3/4"	226	14



Joker 6004

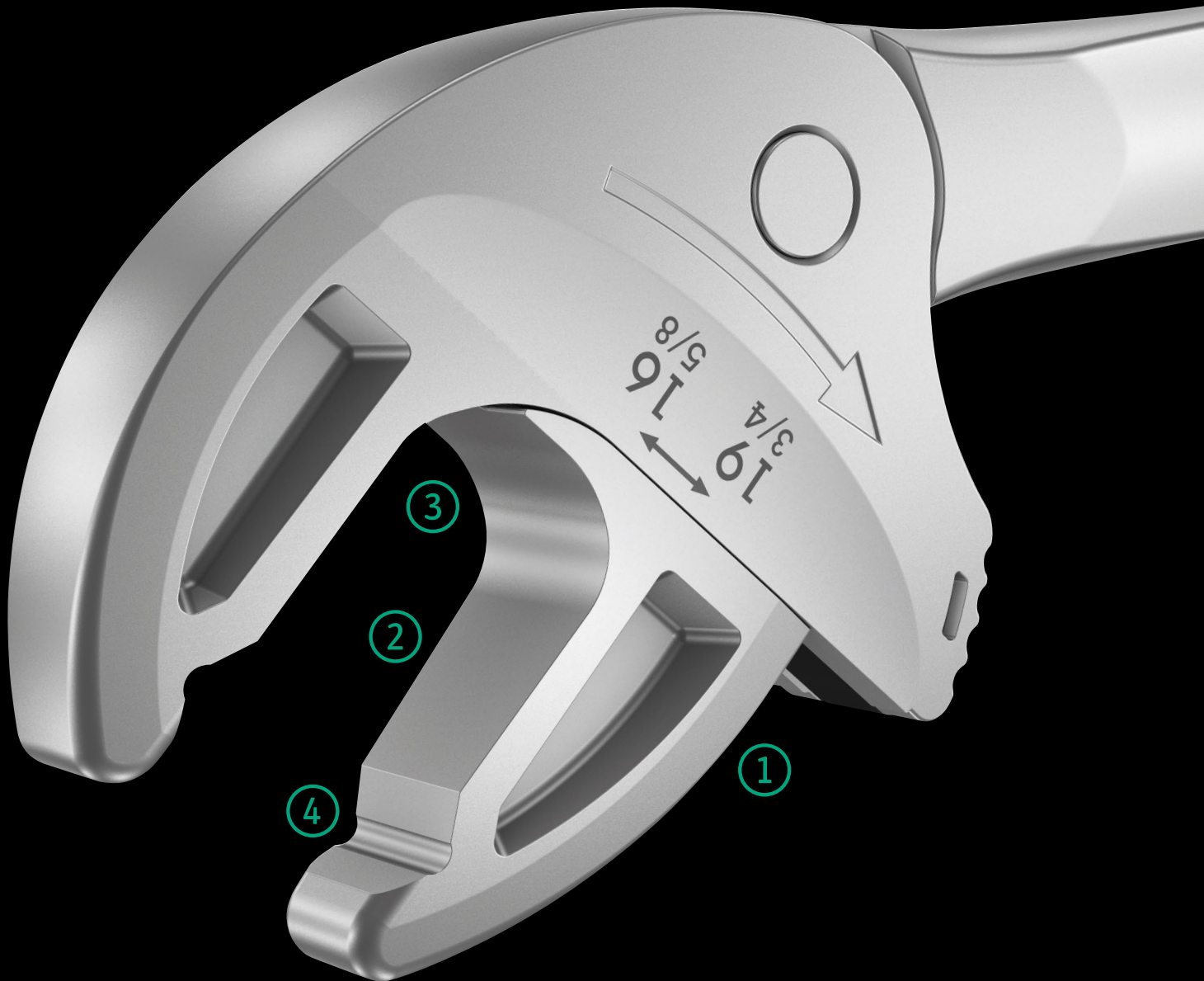

Monet työkalujen käyttäjät haluavat mahdollisimman monikäyttöisiä ruuvaustyökaluja. Yhden työkalun tulisi soveltua sekä metristen, että tuumakokoisten kiinnikkeiden kiertämiseen. Työkalun pitäisi säätyä automaattisesti eri kokoisille pulteille ja muttereille.

Sen pitäisi mahdollistaa varma tartunta, sekä nopea työskentely, mitään vaurioittamatta.

Joker 6004 on vastaus käyttäjien pyyntöihin. Portaattomasti liukuvien leukojen avulla voidaan korvata monta erikokoista kiintoavainta yhdellä.

Avain säätyy automaattisesti asettaessasi sen kiinni pulttiin tai mutteriin. Integroitu

vipumenkanismi puristaa mutterin tai pultin tukevasti leukojen väliin, mikä vähentää merkittävästi poisluiskahtamisen ja vahinkojen riskiä.

Räikkätoiminto takaa nopean ja sujuvan ruuvauksen, ilman avaimen irrottamista pultista tai mutterista. Leukojen pienen hammastuksen ansiosta pystyimme toteuttamaan vain 30°:n palautuskulman.

Poiketen perinteisistä pihdeistä, yksikahvainen rakenne yhdessä leukojen hammastuksen kanssa, mahdollistavat työskentelyn myös ahtaissa paikoissa. Säädettävä Joker 6004 on todellinen monitaituri ruuvaustöihin.



SELF
ADJUSTING

Automaattisesti ja portaattomasti itsesäätyvä

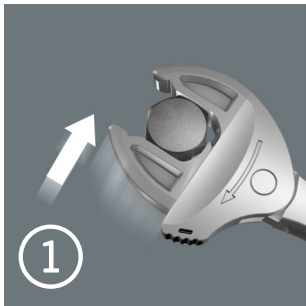

Automaattisesti ja portaattomasti liukuvien rinnakkaisten leukojen ansiosta yksi Joker 6004 –kiintoavain soveltuu lukuisille erikokoisille kiinnikkeille. Avain löytää vaaditun koon itsestään, kun se asetetaan kiinni mutteriin tai pulttiin.



RATCHETING
ACTION

Räikkämekanismi nopeaan työskentelyyn

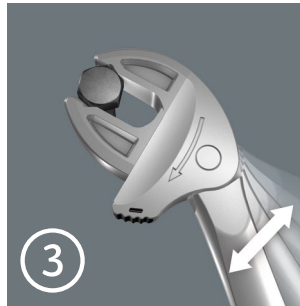

Kidan räikkätoiminto takaa nopean ja tasan ruuvauksen työkalua irrottamatta.



SECURE SELF
GRIPPING

Ruuveja säästävä

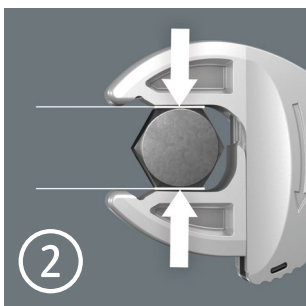

Joker 6004:n rinnakkaiset, sileät leuat mahdollistavat voimakkaan puristusvoiman, ja estävät sen avulla mutterin tai pultin pään pyöristymisen jota voi esiintyä kulmat ylittävässä voimansiirrossa.



30°
SMALL
ANGLE

Pieni palautuskulma

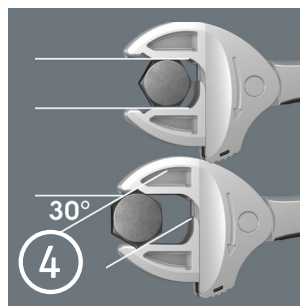

Leukojen hammastus mahdollistaa ainoastaan 30 asteen palautuskulman.

Joker 6004 – Lajitelma

6004 Joker XS Itsesäätävä kiintoavain



Käyttökohde: kuusiokantaiset pultit tai mutterit, avainkoko 7–10 (metriäinen) tai $1/4''$ – $3/8''$ (tuumainen)

Malli: itsesäätävä kiintoavain, jossa räikkätoiminto; säädettävä kitakulma; rinnakkaiset sileät leuat; palautuskulma 30° leukojen hammastuksen avulla; ripustusreikä.

	mm		mm	mm
05020099001	7-10	$1/4''$ – $3/8''$	115	7.7

6004 Joker S Itsesäätävä kiintoavain



Käyttökohde: kuusiokantaiset pultit tai mutterit, avainkoko 10–13 (metriäinen) tai $7/16''$ – $1/2''$ (tuumainen)

Malli: itsesäätävä kiintoavain, jossa räikkätoiminto; säädettävä kitakulma; rinnakkaiset sileät leuat; palautuskulma 30° leukojen hammastuksen avulla; ripustusreikä.

	mm		mm	mm
05020100001	10-13	$7/16''$ – $1/2''$	154	10

6004 Joker L Itsesäätävä kiintoavain



Käyttökohde: kuusiokantaiset pultit tai mutterit, avainkoko 16–19 (metriäinen) tai $5/8''$ – $3/4''$ (tuumainen)

Malli: itsesäätävä kiintoavain, jossa räikkätoiminto; säädettävä kitakulma; rinnakkaiset sileät leuat; palautuskulma 30° leukojen hammastuksen avulla; ripustusreikä.

	mm		mm	mm
05020101001	16-19	$5/8''$ – $3/4''$	224	14

6004 Joker XL Itsesäätävä kiintoavain



Käyttökohde: kuusiokantaiset pultit tai mutterit, joiden avainkoko 19–24 (metriäinen) tai $3/4''$ – $15/16''$ (tuumainen)

Malli: itsesäätävä kiintoavain, jossa räikkätoiminto; säädettävä kitakulma; rinnakkaiset sileät leuat; palautuskulma 30° leukojen hammastuksen avulla; ripustusreikä.

	mm		mm	mm
05020104001	19-24	$3/4''$ – $15/16''$	256	16

6004 Joker M Itsesäätyvä kiintoavain



Käyttökohde: kuusiokantaiset pultit tai mutterit, avainkoko 13–16 (metri-
nen) tai 1/2"-5/8" (tuumainen)

Malli: itsesäätyvä kiintoavain, jossa räikkätoiminto; säädettävä
kitakulma; rinnakkaiset sileät leuat; palautuskulma 30°
leukojen hammastuksen avulla; ripustusreikä.

	mm		mm	mm
05020103001	13-16	1/2"-5/8"	188	12.4

6004 Joker XXL Itsesäätyvä kiintoavain



Käyttökohde: kuusiokantaiset pultit tai mutterit, joiden avainkoko 24–32
(metriäinen) tai 15/16"-1 1/4" (tuumainen)

Malli: itsesäätyvä kiintoavain, jossa räikkätoiminto; säädettävä
kitakulma; rinnakkaiset sileät leuat; palautuskulma 30°
leukojen hammastuksen avulla; ripustusreikä.

	mm		mm	mm
05020102001	24-32	15/16"-1 1/4"	322	20

6004 Joker 4 Set 1 Itsesäätyvä kiintoavainsarja



Itsesäätyvä kiintoavainsarja
4-osainen
Vankassa taitettavassa säilytystaskussa

05020110001	
	6004 Joker XS 1x 7-10 (1/4"-3/8")x117
	6004 Joker S 1x 10-13 (7/16"-1/2")x154
	6004 Joker M 1x 13-16 (1/2"-5/8")x188
	6004 Joker L 1x 16-19 (5/8"-3/4")x224



Joker 7880 – Lajitelma



Uusi ratkaisu oikeaan vääntömomentin asetukseen

➔ www.wera.de/torque-advisor



9530 Momenttiavainsarja lämpöpumpuille/ilmastointilaitteille



4-osainen; pintoja suojaava, kompakti ja erittäin lujatekoinen tekstiililaatikko. Pieni koko ja alhainen paino helpottavat mukana kuljettamista.

1 Click-Torque-momenttiavain X 7, jossa 14x18 mm:n kiinnitys vaihtopäille, mittausalue 10–100 Nm, tarkkuus $\pm 4\%$ asetetusta arvosta, standardin DIN EN ISO 6789-1:2017-07 mukaan, myötä- ja vastapäivään kiristämiseen, halutun momenttiarvon helppo asettaminen ja varmistaminen, naksahtaa kuuluvasti ja tuntuvasti kun asteikon arvo saavutetaan (tarkkuuslisäasteikko newtonmetreissä), kuuluva ja tuntuva laukaisumekanismi kun asetettu momenttiarvo saavutetaan, ergonominen kaksikomponenttikahva, 3 itsesäätyvää Joker-kiintoavainvaihtopäätä 7880, joissa räikkätoiminto.

05136076001	
Click-Torque X 7	1x 14x18, 10-100 Nm
7880 Joker XXL	1x 14x18x24-32 ($1^{15}/16''-1\ 1/4''$)x113,5
7880 Joker XL	1x 14x18x19-24 ($3/4''-1^{5}/16''$)x95,0
7880 Joker L	1x 14x18x16-19 ($6/8''-3/4''$)x85,5

7880 Joker XXL itsesäätyvä kiintoavainvaihtopää avainkoolle 24–32 mm, 14x18mm

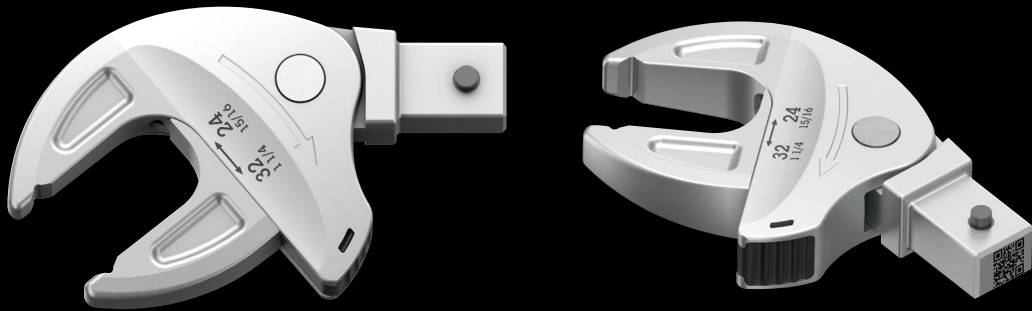

Käyttökohde: kuusiokantaiset ruuvit ja mutterit

Kiinnitys: 14x18 mm; Click-Torque X- ja XP-sarjan momenttia-
vaimille, joissa 14 x 18 mm:n kiinnitys

Malli: itsesäätyvä kiintoavain räikkätoiminnolla; säädettävä
kidan aukeama, rinnakkaiset sileät leuat; 30°:n palau-
tuskulma leukojen hammastuksen avulla

	mm	mm	mm	mm			mm	mm
05020173001	14x18	24-32	24,0	62,2	15/16"-1 1/4"	15/16"	62,2	113,5
			27,0	68,0		31/32"	63,9	
			30,0	70,2		1"	65,4	
			32,0	70,4		1 1/16"	66,4	
						1 1/8"	69,5	
						1 3/16"	70,1	
						1 1/4"	70,2	

7880 Joker XL itsesäätyvä kiintoavainvaihtopää avainkoolle 19–24 mm, 14x18mm

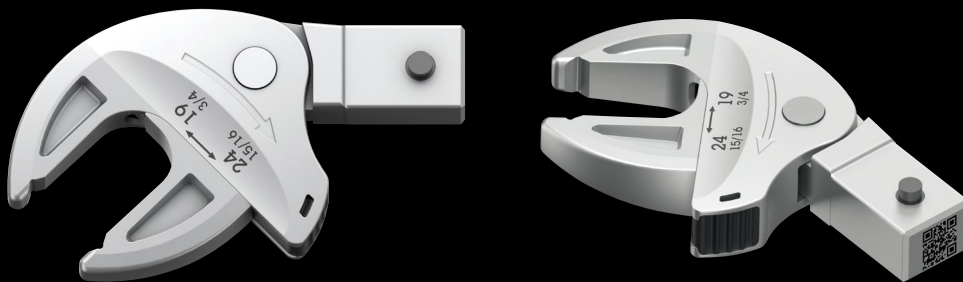

Käyttökohde: kuusiokantaiset ruuvit ja mutterit

Kiinnitys: 14x18 mm; Click-Torque X- ja XP-sarjan momenttia-
vaimille, joissa 14 x 18 mm:n kiinnitys

Malli: itsesäätyvä kiintoavain räikkätoiminnolla; säädettävä
kidan aukeama, rinnakkaiset sileät leuat; 30°:n palau-
tuskulma leukojen hammastuksen avulla

	mm	mm	mm	mm			mm	mm
05020172001	14x18	19-24	19,0	51,6	3/4"-15/16"	3/4"	51,6	95,0
			20,0	53,6		25/32"	53,3	
			21,0	55,4		13/16"	54,7	
			22,0	56,7		7/8"	56,7	
			24,0	56,7		15/16"	56,7	

7880 Joker L itsesäätyvä kiintoavainvaihtopää avainkoolle 16–19 mm, 14x18mm

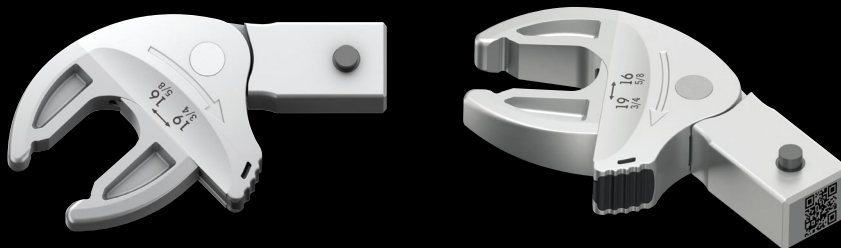

Käyttökohde: kuusiokantaiset ruuvit ja mutterit

Kiinnitys: 14x18 mm; Click-Torque X- ja XP-sarjan momenttia-
vaimille, joissa 14 x 18 mm:n kiinnitys

Malli: itsesäätyvä kiintoavain räikkätoiminnolla; säädettävä
kidan aukeama, rinnakkaiset sileät leuat; 30°:n palau-
tuskulma leukojen hammastuksen avulla

	mm	mm	mm	mm			mm	mm
05020171001	14x18	16-19	16,0	44,6	5/8"-3/4"	5/8"	44,4	85,5
			17,0	46,7		11/16"	47,3	
			18,0	48,2		3/4"	49,1	
			19,0	49,1				

Joker 6005

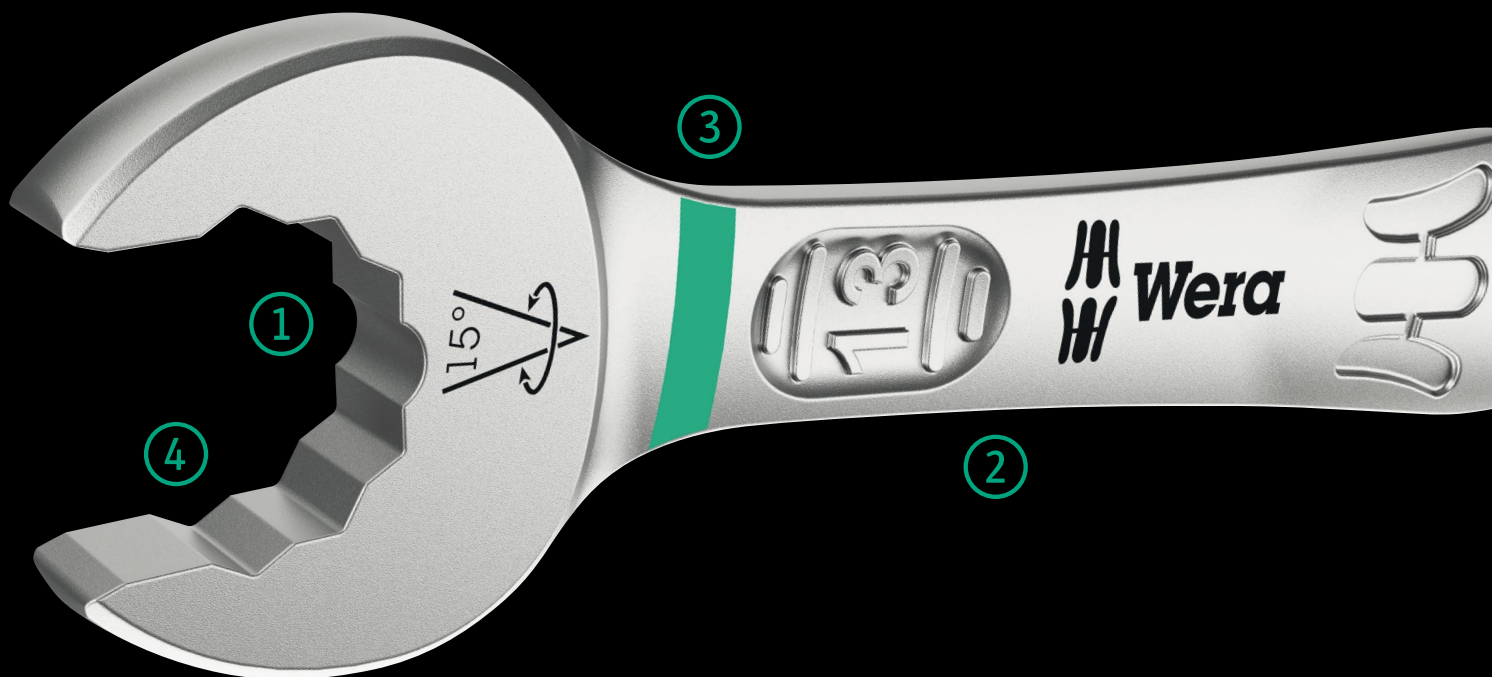

Kun käänkökulma on alle 30°

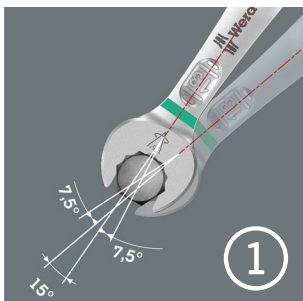

Kiintoavainpään 7,5°:n kulman, kaksinkertaisen kuusiogeometrian ja oikean käyttötavan (tartu, ruuvaus, käännä avain, tartu uudestaan, ruuvaus, käännä avain jne.) ansiosta voidaan ratkaista myös ruuvaustilanteet, joissa mahdollinen kulma on alle 30°.



Take it easy – värikoodausjärjestelmä: Värikoodit koon mukaan

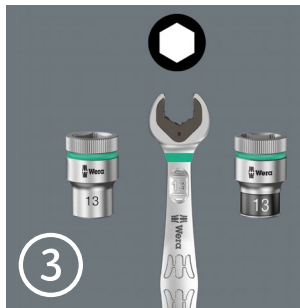

Take it easy – värikoodausjärjestelmä kokojen mukaan – tarvittavan työkalun helppoon ja nopeaan löytämiseen. Koon merkintäjärjestelmä työkaluissa, jotka on tarkoitettu kuusiokoloruuveille (L-avaimet, Zyklop-kärkihylsy), kuusikantaisille pulteille ja muttereille (Joker-kiintoavain, Zyklop-hylsy ja Zyklop-hylsy pitotoiminnolla) sekä TORX® ruuveille (L-avaimet, Zyklop-kärkihylsy).



Eryyisen ahtaisiin paikkoihin

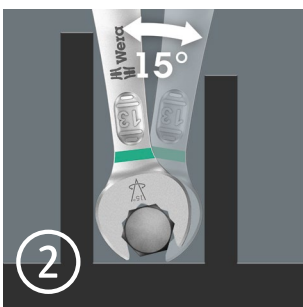

Kaksoiskiintoavain Joker 6005 ja sen erityinen kitageometria - kiintoavainpään 7,5° asteen kulma ja kaksinkertainen kuusiogeometria, yhdessä avaimen ympäri kääntämisen kanssa, tuplaa tartuntamahdollisuudet mutterista tai pulstista. Avaimella voit tarttua kiinnikkeestä aina 15° välein.

Kaksoiskuusio geometria

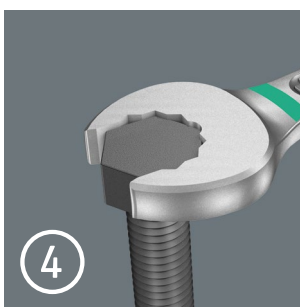

Kiinto- ja lenkkipään kaksinkertainen kuusikulmainen geometria takaa istuvan liitoksen pulttiin tai mutteriin, ja pienentää luiskahtamisriskiä.



6005 Joker-kaksoiskiintoavain

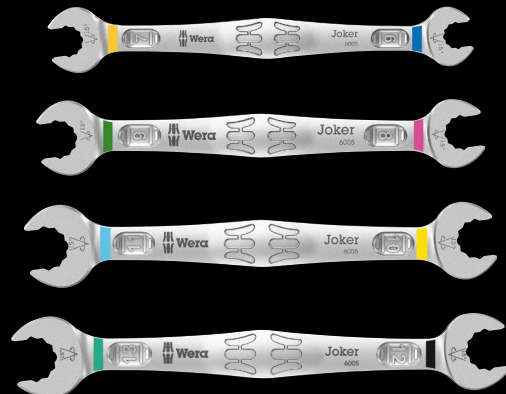
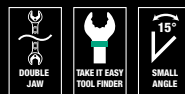

Käyttökohde: kuusikantaiset pulkit tai mutterit

Malli: kaksoisavain; kitapuolen kulma 7,5°; Take it easy -värikoodausjärjestelmä; Värikoodit koon mukaan

		mm	mm	mm	mm
05020310001		6	16	7	17,7
05020311001		8	19	9	21
05020312001		10	23	11	25
05020313001		12	26	13	27

Koska ruuvauskohteissa on usein erittäin vähän tilaa, tarvitaan työkaluja, joilla työt onnistuvat hyvin myös tällaisissa tilanteissa. Ahtaissa paikoissa työkalulta vaaditaan enemmän tartuntapisteitä. Voidaanko myös kiintoavainta muokata niin, että työkalun tartuntaominaisuudet paranevat?

Kiintoavainpään 7,5 asteen kulman ja kaksinkertaisen kuusiogeometrian ansiosta tartuntapisteiden määrä tuplaantuu. Kun kiintoavainta käännetään ruuvauksen aikana toistuvasti ympäri 180°, on käytössäsi neljä eri tartuntavaihtoehtoa, joilla pystyt tarttumaan pultista tai mutterista 15° välein.

Joker 6005:n kätevä kitageometria lisää merkittävästi käyttömahdollisuuksia ahtaissa tiloissa. Käännettyäsi avaimen ympäri Joker 6005 löytää aina sopivan tartuntapisteen. Laadukas pintakäsittely mahdollistaa hyvän ja kestävä korroosiosuojan. Take it easy -värikoodausjärjestelmä: värikoodit kokojen mukaan.

6005 Joker 4 Set 1 -kaksoiskiintoavainsarja

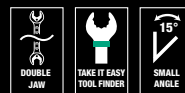

Kaksoiskiintoavainsarja, kitapuolen kulma 7,5°

4-osainen

Kätevässä pidikkeessä

05020314001		
6005 Joker Double	1x 6x7x111,8; 1x 8x9x122,2; 1x 10x11x137,3; 1x 12x13x166	

Joker 6003

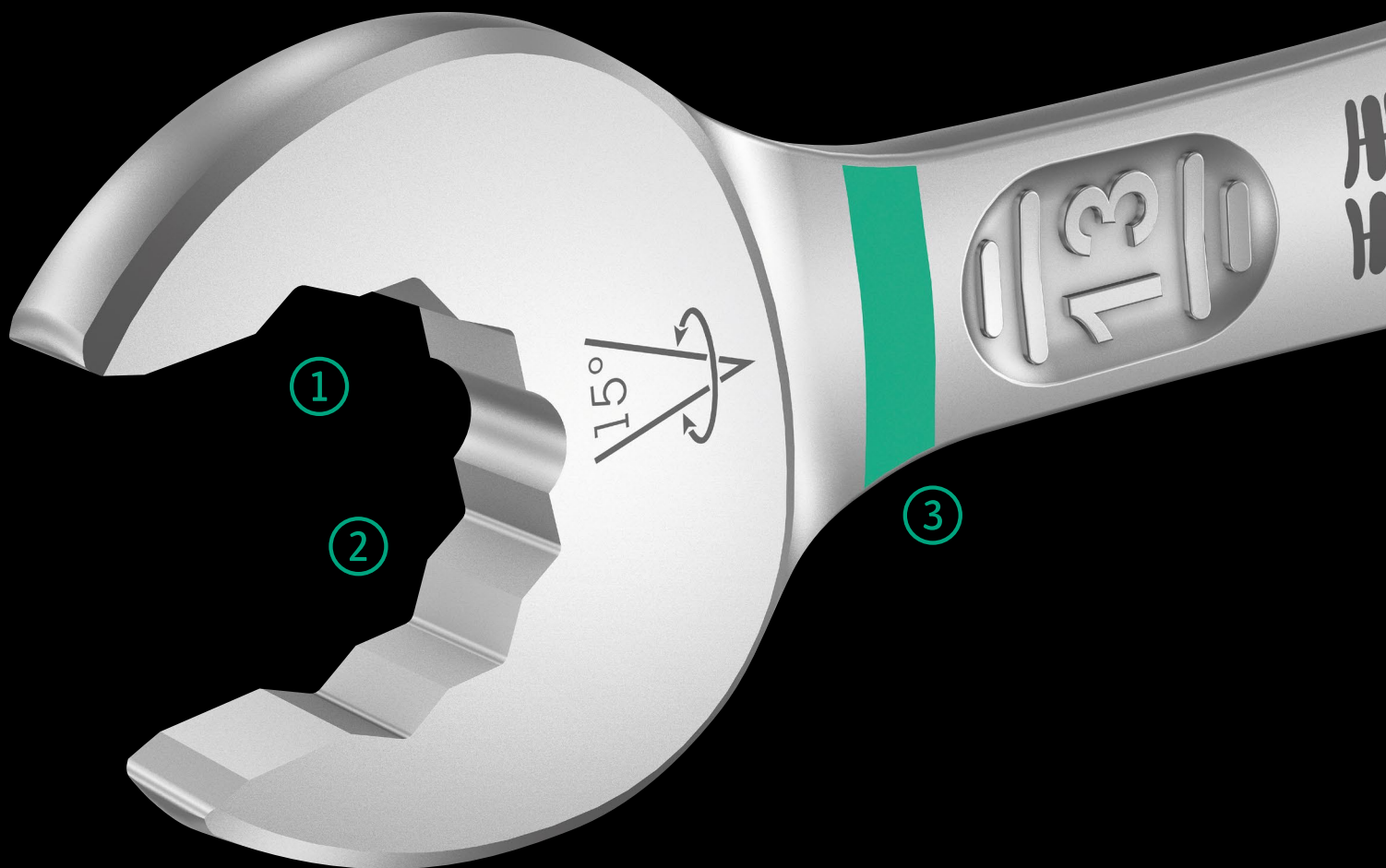

Koska ruuvauskohteissa on usein erittäin vähän tilaa, tarvitaan työkaluja, joilla työt onnistuvat hyvin myös ahtaissa kohteissa. Ahtaissa paikoissa työkalulta vaaditaan enemmän tartuntapisteitä. Voidaanko myös kiintoavainta muokata niin, että työkalun tartuntaominaisuudet paranevat?

Kiintoavainpään 7,5 asteen kulman ja kaksinkertaisen kuusiogeometrian ansiosta tartuntapisteiden määrä tuplaantuu.

Kun kiintoavainta käännetään ruuvauksen aikana toistuvasti ympäri 180°, on käytössäsi

neljä eri tartuntavaihtoehtoa, joilla pystyt tarttumaan pultista tai mutterista 15° välein.

Joker 6003:n kätevä kitageometria lisää merkittävästi käyttömahdollisuuksia ahtaissa tiloissa. Käännettyäsi avaimen ympäri, Joker 6003 löytää aina sopivan tartuntapisteen.

Ohut, mutta vankka lenkkiavainpää on taitettu 15 asteen kulmaan. Laadukas pintakäsittely mahdollistaa hyvän ja kestävä korroosiosuojan.



Erityisen ahtaisiin paikkoihin



Kiintolenkkiavain Joker 6003 ja sen erityinen kitageometria – kiintoavainpään 7,5 asteen kulma ja kaksinkertainen kuusiogeometria, yhdessä avaimen ympäri kääntämisen kanssa, tuplaa tartunta-mahdollisuudet mutterista tai pultista. Avaimella voit tarttua kiinnikkeestä aina 15° välein.



Take it easy – värikoodausjärjestelmä: Värikoodit koon mukaan

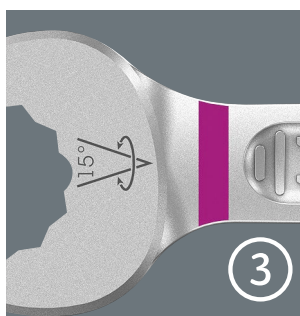

Take it easy – värikoodausjärjestelmä kokojen mukaan – tarvittavan työkalun helppoon ja nopeaan löytämiseen. Koon merkintäjärjestelmä työkaluissa, jotka on tarkoitettu kuusiokoloruuveille (L-avaimet, Zyklon-kärkihylsyt), kuusikantaisille pultteille ja muttereille (Joker-kiintoavain, Zyklon-hylsyt ja Zyklon-hylsyt pitotoiminolla) sekä TORX® ruuveille (L-avaimet, Zyklon-kärkihylsyt).

Kun kääntökulma on alle 30°

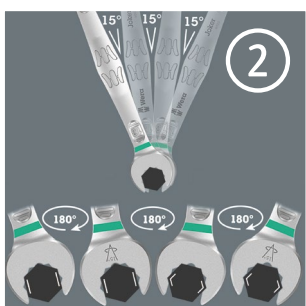

Kiintoavainpään 7,5°:n kulman, kaksinkertaisen kuusiogeometrian ja oikean käyttötavan (tartu, ruuvaus, käännä avain, tartu uudestaan, ruuvaus, käännä avain jne.) ansiosta voidaan ratkaista myös ruuvaustilanteet, joissa mahdollinen kulma on alle 30°.

Taitettu lenkipää

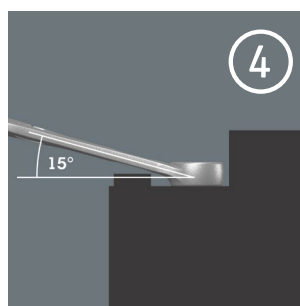

Lenkipäässä on 15 asteen kulma työkalun akseliin nähden, mikä ehkäisee vammoja.

Joker 6003 – Lajitelma

6003 Joker-kiintolenkkiavain

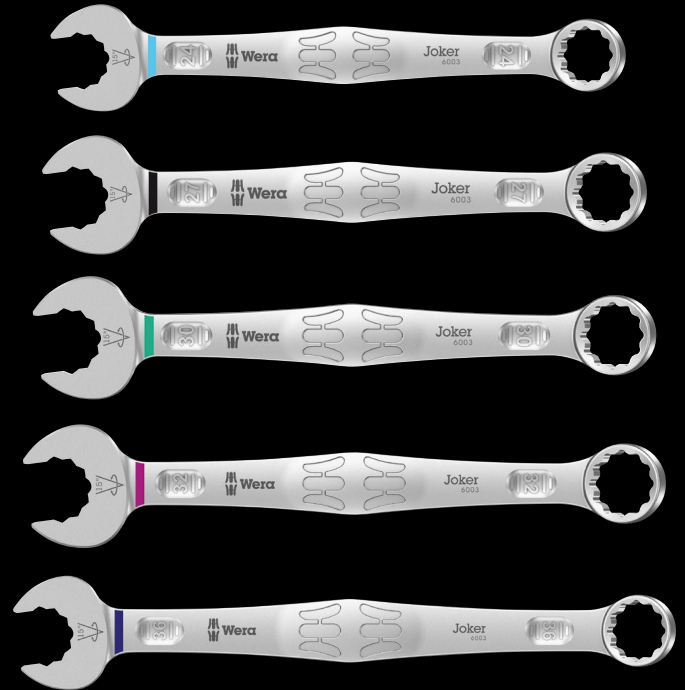
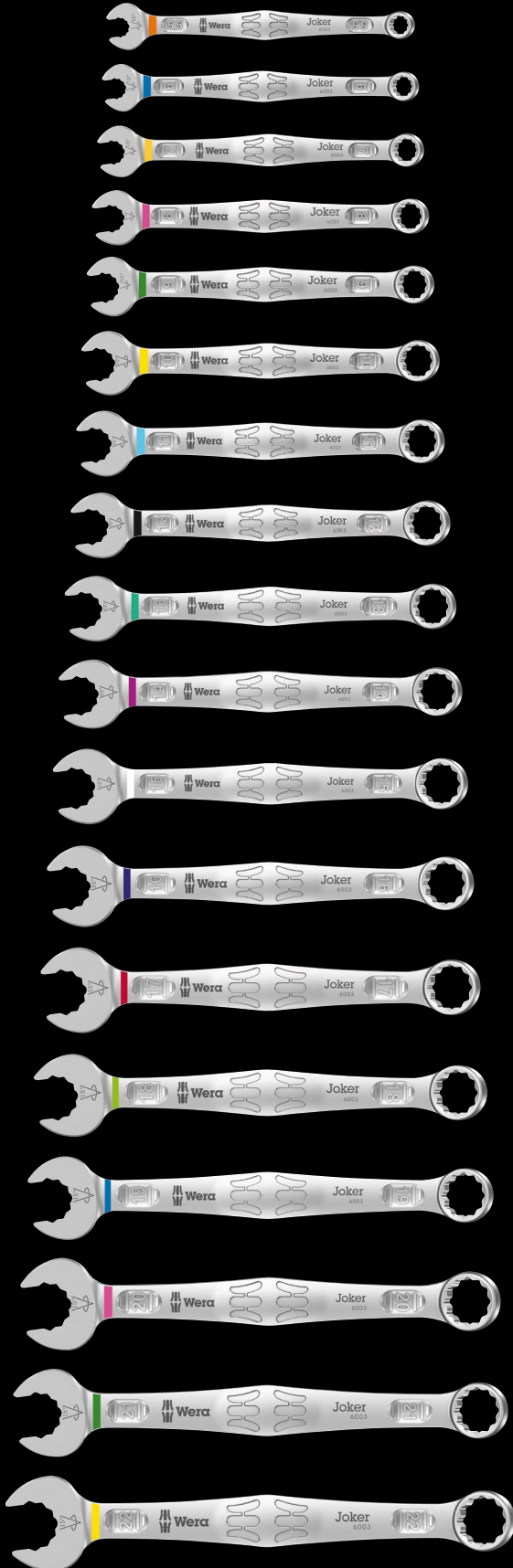

Käyttökohde: kuusiokantaiset pultit tai mutterit

Malli: kiintolenkkiavain, kiintoavainpään kulma 7,5°; lenkkiavainpää taitettu 15° kulmaan; Take it easy –värikoodausjärjestelmä: Värikoodit koon mukaan

	mm	mm	mm	mm	mm
05020190001	5,5	105	16	4	10
05020198001	6	105	16	4	10
05020199001	7	110	17,7	4,2	11,5
05020200001	8	115	19	4,5	12,5
05020219001	9	120	21	4,8	13,5
05020201001	10	125	22	5	15
05020202001	11	135	24,5	5	17
05020203001	12	148	26	5,5	18
05020204001	13	160	27	6	19
05020205001	14	167	29	6	20
05020206001	15	174	32	6	22
05020207001	16	182	35	6,5	23
05020208001	17	190	38	6,5	24,5
05020209001	18	210	39	7,5	26
05020210001	19	230	42	7,5	27,5
05020500001	20	230,0	45	7,5	29
05020501001	21	260	47	7,5	30
05020502001	22	260	49	7,5	31,5
05020503001	24	280	53	8	36
05020504001	27	300	60	8,5	40
05020505001	30	330	66	9	43
05020506001	32	360	70	9,5	45,5
05020507001	36	460	80	10	50,5

6003 Joker 4 Set 1 -kiintolenkkiavainsarja



Kiintolenkkiavainsarja, kitapuolen kulma 7,5°

4-osainen

Kätevässä pidikkeessä

05020228001	6003 Joker 1x 8x115; 1x 10x125; 1x 12x148; 1x 13x160
-------------	---

6003 Joker 11 Set 1 -kiintolenkkiavainsarja



Kiintolenkkiavainsarja, kitapuolen kulma 7,5°

11-osainen

Vankassa laukussa

05020231001	6003 Joker 1x 8x115; 1x 10x125; 1x 11x135; 1x 12x148; 1x 13x160; 1x 14x167; 1x 15x174; 1x 16x182; 1x 17x190; 1x 18x210; 1x 19x230
-------------	--

6003 Joker 5 Set 1 -kiintolenkkiavainsarja



Kiintolenkkiavainsarja, kitapuolen kulma 7,5°

5-osainen

Vankassa laukussa

05020230001	6003 Joker 1x 8x115; 1x 10x125; 1x 13x160; 1x 17x190; 1x 19x230
-------------	--

6003 Joker 15 Set 1 -kiintolenkkiavainsarja



Kiintolenkkiavainsarja, kitapuolen kulma 7,5°

15-osainen

Vankassa laukussa

05020302001	6003 Joker 1x 5,5x105; 1x 6x105; 1x 7x110; 1x 8x115; 1x 9x120; 1x 10x125; 1x 11x135; 1x 12x148; 1x 13x160; 1x 14x167; 1x 15x174; 1x 16x182; 1x 17x190; 1x 18x210; 1x 19x230
-------------	--

Joker 6003 – Lajitelma

6003 Joker 22 Set 1 -kiintolenkkiavainsarja

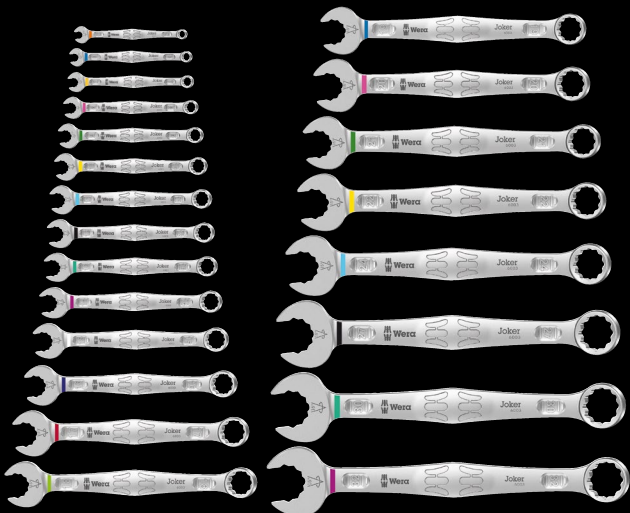

Kiintolenkkiavainsarja, kitapuolen kulma 7,5°
22-osainen

05020232001	6003 Joker	1x 5,5x105; 1x 6x105; 1x 7x110; 1x 8x115; 1x 9x120; 1x 10x125; 1x 11x135; 1x 12x148; 1x 13x160; 1x 14x167; 1x 15x174; 1x 16x182; 1x 17x190; 1x 18x210; 1x 19x230; 1x 20x230; 1x 21x260; 1x 22x260; 1x 24x280; 1x 27x300; 1x 30x330; 1x 32x360
-------------	-------------------	---

6003 Joker-kiintolenkkiavain polkimille



Käyttökohde: kuusikantaiset pultit tai mutterit

Malli: kiintolenkkiavain; erittäin litteä kitapuoli, kitapuolen kulma 7,5°, lenkipään kulma 15°, Take it easy -värikoodausjärjestelmä: värikoodit koon mukaan

		mm	mm	mm	mm	mm	mm
05020221001		15	174	32	4,5	22	8,5

Bicycle Set 10



Kiintolenkkiavainsarja, kitapuolen kulma 7,5°
5-osainen

Vankassa säilytystaskussa

05004178001	6003 Joker	1x 8x115; 1x 9x120; 1x 10x125; 1x 13x160
	6003 Joker-kiintolenkkiavain polkimille	1x 15x174
	Tarranauha 120	1x 50,0x120,0

Bicycle Set 12



Kiintolenkkiavainsarja, kitapuolen kulma 7,5°

12-osainen

Vankassa säilytystaskussa

05004181001	6003 Joker	1x 6x105; 1x 7x110; 1x 8x115; 1x 9x120; 1x 10x125; 1x 11x135; 1x 12x148; 1x 13x160; 1x 14x167; 1x 16x182; 1x 17x190
	6003 Joker Pedal	1x 15x174

9640 Magneettilista 6003 Joker 1 -kiintolenkkiavainsarja

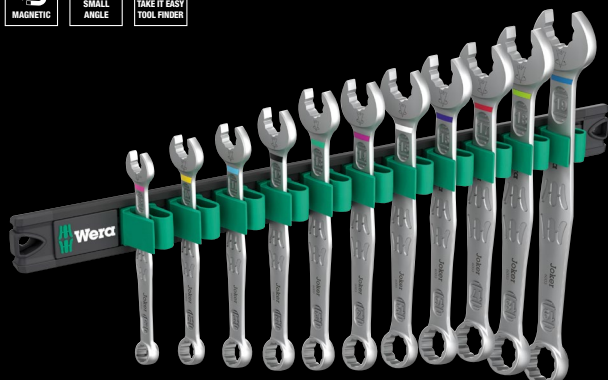
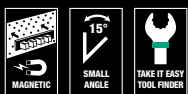

Kiintolenkkiavainsarja, metriset mitat, kiintoavainpään kulma 7,5°

11-osainen

Pidikelistassa

05020233001	
6003 Joker	1x 8x115; 1x 10x125; 1x 11x135; 1x 12x148; 1x 13x160; 1x 14x167; 1x 15x174; 1x 16x182; 1x 17x190; 1x 18x210; 1x 19x230,0
9610	1x 30,0x370,0

9641 Magneettilista 6003 Joker 2 -kiintolenkkiavainsarja

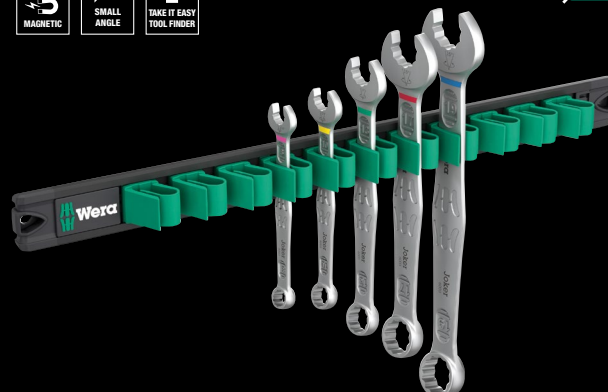

Kiintolenkkiavainsarja, metriset mitat, kiintoavainpään kulma 7,5°

5-osainen

Pidikelistassa

05020234001	
6003 Joker	1x 8x115; 1x 10x125; 1x 13x160; 1x 17x190; 1x 19x230,0
9610	1x 30,0x370,0







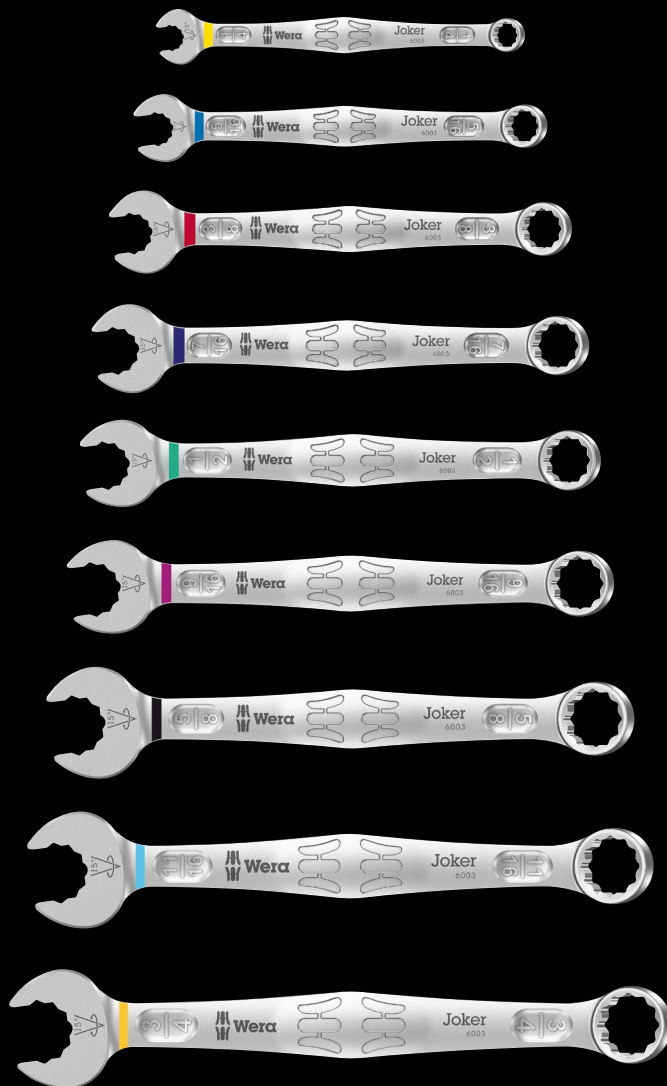











6003 Joker-kiintolenkkiavain, tuumainen



Käyttökohde: kuusiokantaiset pultit tai mutterit

Malli: kiintolenkkiavain, kiintoavainpään kulma 7,5°; lenkkiavainpää taitettu 15° kulmaan; Take it easy –värikoodausjärjestelmä: Värikoodit koon mukaan

					
	mm	mm	mm	mm	mm
05020220001	 1/4"	105	16	4	10
05020211001	 5/16"	115	19	4,5	12,5
05020212001	 3/8"	125	22	5	15
05020213001	 7/16"	135	24,5	5	17
05020214001	 1/2"	160	26	6	19
05020215001	 9/16"	167	29	6	20
05020216001	 5/8"	182	35	6,5	23
05020217001	 11/16"	210	40	7,5	26
05020218001	 3/4"	230	42	7,5	27,5

6003 Joker 4 Imperial Set 1 -kiintolenkkiavainsarja, tuumainen



Kiintolenkkiavainsarja, kitapuolen kulma 7,5°

4-osainen

Kätevässä pidikkeessä

05020229001	6003 Joker Imperial	1x 5/16"x115; 1x 3/8"x125; 1x 7/16"x135; 1x 1/2"x160
-------------	----------------------------	--

6003 Joker 8 Imperial Set 1 -kiintolenkkiavainsarja, tuumainen



Kiintolenkkiavainsarja, kitapuolen kulma 7,5°

8-osainen

Vankassa laukussa

05020241001	6003 Joker Imperial	1x 5/16"x115; 1x 3/8"x125; 1x 7/16"x135; 1x 1/2"x160; 1x 9/16"x167; 1x 5/8"x182; 1x 11/16"x210; 1x 3/4"x230
-------------	----------------------------	---

6003 Joker 5 Imperial Set 1 -kiintolenkkiavainsarja, tuumainen



Kiintolenkkiavainsarja, kitapuolen kulma 7,5°

5-osainen

Vankassa laukussa

05020240001	6003 Joker Imperial	1x 5/16"x115; 1x 3/8"x125; 1x 1/2"x160; 1x 9/16"x167; 1x 3/4"x230
-------------	----------------------------	---

9642 Magneettillista 6003 Joker Imperial 1 -kiintolenkkiavainsarja, tuumainen

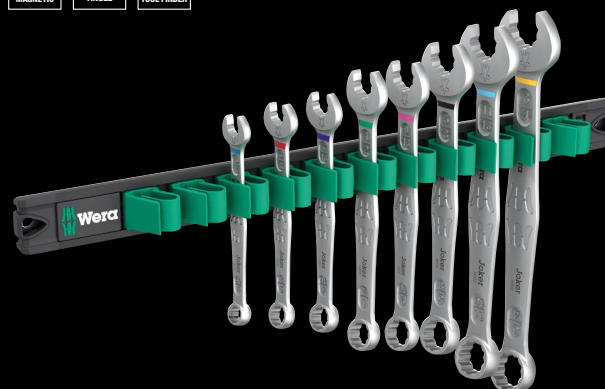

Kiintolenkkiavainsarja, tuumaiset mitat, kiintoavainpään kulma 7,5°

8-osainen

Pidikelistassa

05020235001	6003 Joker Imperial	1x 5/16"x115; 1x 3/8"x125; 1x 7/16"x135; 1x 1/2"x160; 1x 9/16"x167; 1x 5/8"x182; 1x 11/16"x210; 1x 3/4"x230,0
9610		1x 30,0x370,0

Joker 6002

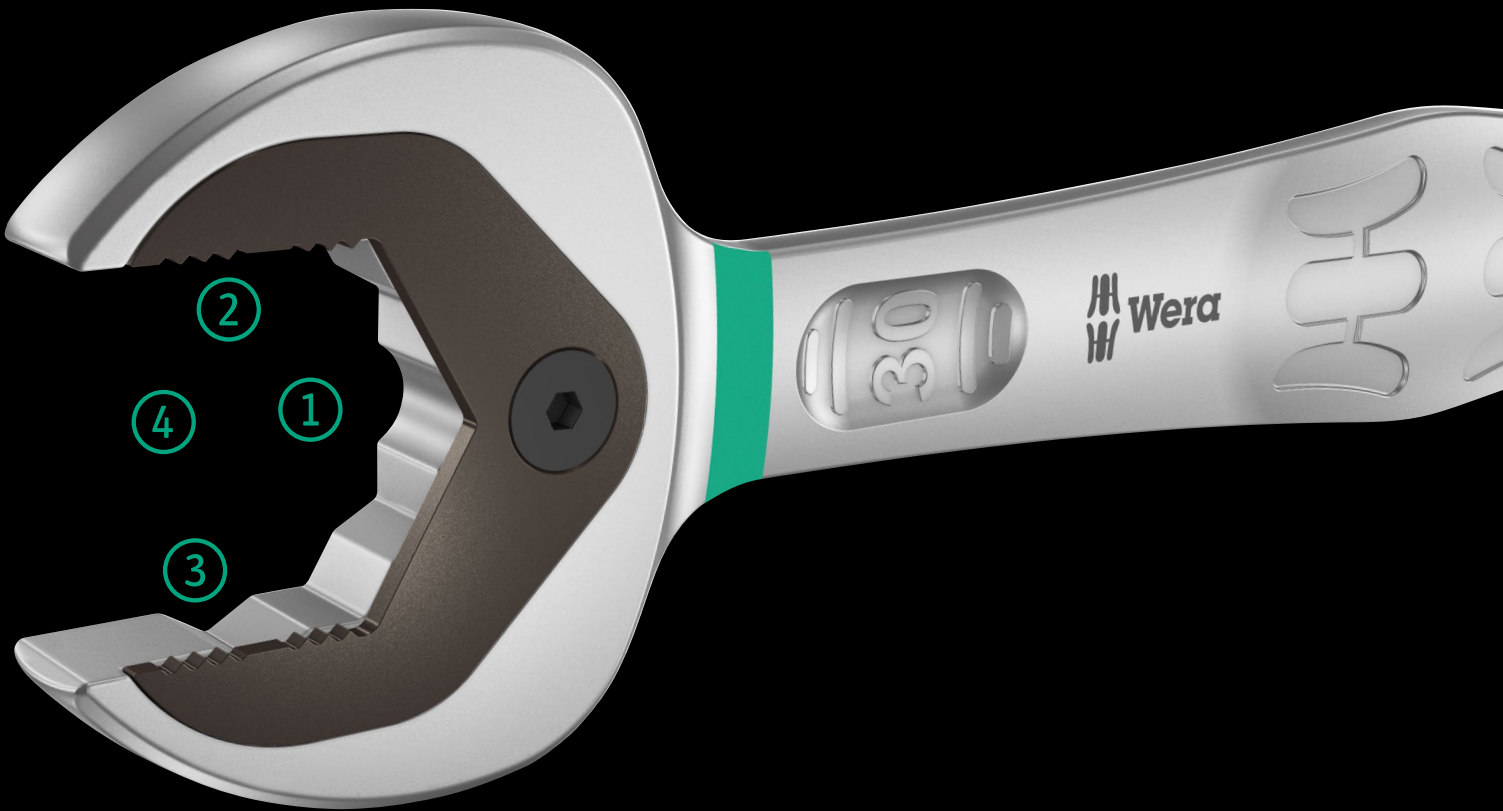

HOLDING
FUNCTION

Pitotoiminto

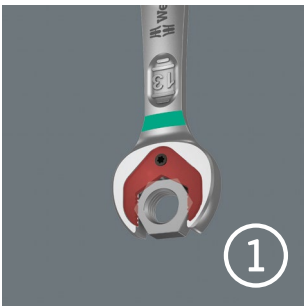

Joker-kiintoavaimen pitotoiminnolla saat vietyä mutterit ja pultit turvallisesti ja suoraan käyttöpaikkaan. Siellä kierre voidaan löytää nopeasti ja turvallisesti. Pultin tai mutterin putoaminen voidaan välttää tehokkaasti. Aikaa vievää etsimistä ei enää tarvita.



ANTI-SLIP

Kaksoiskuusio geometria

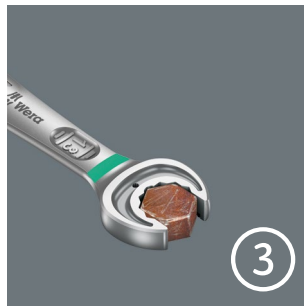

Joker-avaimen älykäs kaksinkertainen kuusikulmainen geometria saa ruuvin tai mutterin istumaan täydellisesti. Joker-avaimen kiintoavainpäässä oleva vaihdettava, karkaistu metallilevy puree erittäin kovilla hampaillaan kiinni pulttiin tai mutteriin. Molemmat vähentävät poisluiskahtamisen riskiä myös korkeilla vääntömomenteilla.



LIMIT
STOP

Päätyvastus



Avaimen jatkuvaa asettelua, uudelleen kohdistamista, voiman annostelua, loukkaantumiskäytön välttelyä? Se on menneen talven lumia. Nyt meillä on Joker, jonka päätyvastus pienentää poisluiskahtamisen vaaraa ruuvinkannasta alaspäin. Tämä tekee asioista paljon helpompaa. Ja ruuvatussa voidaan käyttää paljon enemmän voimaa.



30°
SMALL
ANGLE

Pieni palautuskulma



60 asteen sijaan Joker tuo nyt 30 asteen palautuskulman kaksinkertaisella kuusikulmaisella geometriallaan. Tämän ja suoran päänsä ansiosta Joker tekee avaimen kääntämisestä turhaa. Jokerin avulla voit nyt irrottaa ja kiristää pultteja ja muttereita tilanteissa, joissa perinteiset työkalut epäonnistuvat. Siksi Joker on älykkäämpi. Ja se selviytyy erinomaisesti työstä missä tahansa asennossa.



Joker-kaksoiskiintoavain

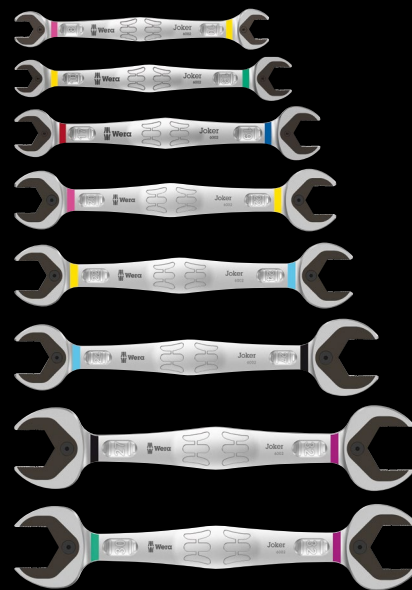

Käyttökohde: kuusikantaiset pultit tai mutterit

Malli: kaksoisavain

		mm	mm	mm	mm	mm
05020259001		8	20	10	23	5,5
05003760001		10	23	13	27	5,5
05003765001		17	37	19	42	8,5
05020260001		20	48	22	51	10
05020261001		22	48	24	51	10
05020262001		24	51	27	60	11
05020263001		27	63	32	66	12
05020264001		30	63	32	66	12

Laadukas, metrinen kaksoiskiintoavain Weralta: Kiintoavaimen metallilevyssä on pitotoiminto, joka pienentää ruuvien ja muttereiden häviämrisriskiä.

Kiintoavaimen vaihdettava metallilevy puree pultteihin ja muttereihin erittäin kovilla hampaillaan ja vähentää poisluiskahtamisen vaaraa. Integroitu päätyvastus estää ruuvien poisluiskahtamisen alaspäin ja mahdollistaa korkean vääntömomentin. Kaksinkertainen kuusikulmainen geometria varmistaa, että työkalu pysyy kiinni ruuvissa tai mutterissa, ja siten vähentää poisluiskahtamisen riskiä. Vain 30°:n palautuskulma poistaa aikaa vievän tarpeen kääntää avainta ruuvattaessa. Erityinen taottu geometria takaa suuren vääntömomentin voimansiirron ja suuren taiputusjäykkyyden.

Joker-kaksoiskiintoavain on erinomainen ruuvien ja muttereiden kiristämiseen. Take it easy -värikoodausjärjestelmä: Värikoodit koon mukaan.

6000/6002 Joker 6 Set 1 -räikkälänkki / kaksoiskiintoavainsarja



Räikkälänkki-/kaksoiskiintoavainsarja

6-osainen

Vankassa laukussa

05020022001		
6000 Joker	1 x 10x159; 1 x 13x177; 1 x 17x224; 1 x 19x246	
6002 Joker Double	1 x 10x13x167; 1 x 17x19x235	

Joker 6001

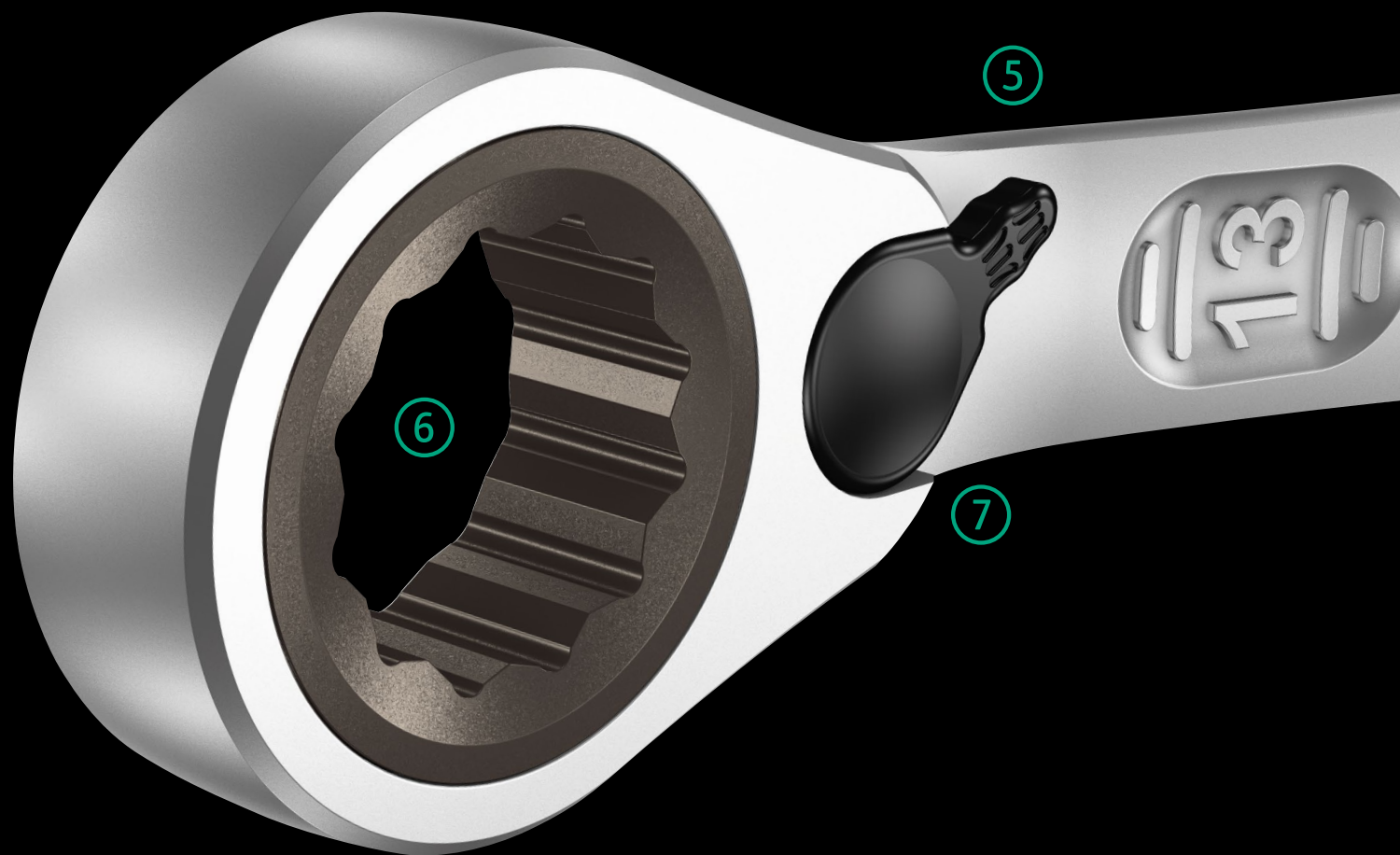

HOLDING
FUNCTION

Pitotoiminto

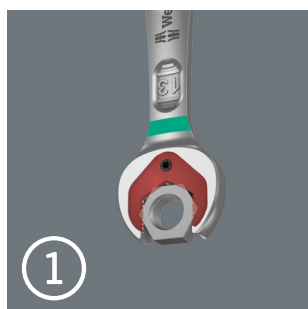

1

Joker-kiintoavaimen pitotoiminnolla saat vietyä mutterit ja pultit turvallisesti ja suoraan käyttöpaikkaan. Siellä kierre voidaan löytää nopeasti ja turvallisesti. Pultin tai mutterin putoaminen voidaan välttää tehokkaasti. Aikaa vievää etsimistä ei enää tarvita.



LIMIT
STOP

Päätyvastus



2

Avaimen jatkuvaa asettelua, uudelleen kohdistamista, voiman annostelua, loukkaantumiskien välttelyä? Se on menneen talven lumia. Nyt meillä on Joker, jonka päätyvastus pienentää poisluiskahamisen vaaraa ruuvinkannasta alaspäin. Tämä tekee asioista paljon helpompaa. Ja ruuvatesa voidaan käyttää paljon enemmän voimaa.



SWITCH

Joker Switch



5

Hienohampaisen räikkämekanismin suunta on helppo vaihtaa suunnanvaihtovivun avulla.



4,5°
FINE
TOOTH

Hienohampainen räikkämekaniikka

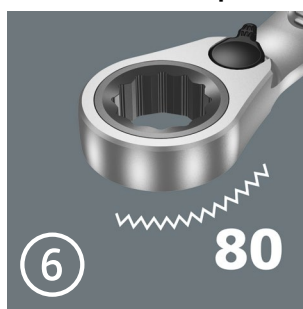

6

80

Lenkki puolen räikkämekanismin ja sen erityisen hieno 80 hampaan hammastus, takaavat joustavan käytön myös ahtaissa tiloissa.



Jokeri-räikkälenkkiavain, jossa taitettu räikkäpää ja suunnanvaihtovipu. Kiintoavaimen metallilevyssä on pitotoiminto, joka pienentää ruuvien ja muttereiden häviämrisriskiä.

Kiintoavainpään vain 30°:n palautuskulma poistaa aikaa vievän tarpeen kääntää avainta ruuvattaessa. Lenkkipuolen räikkämekaniikki

ja erityisen hienot hampaat, joita on 80 kappaletta, takaavat joustavan käytön myös ahtaissa tiloissa. Kuultavasti tarkka räikkämekaniikka.

Kaksi vankkaa räikkäpalaa mahdollistaa äärimmäisen kestävyuden. 15° kulmaan taitettu räikkäpää takaa turvallisen työskentelyn korkeilla väntömomenteilla.



Kaksoiskuusio geometria

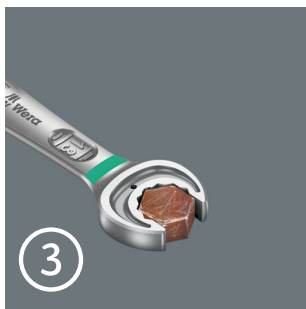

Joker-avaimen älykäs kaksinkertainen kuusikulmainen geometria saa ruuvien tai mutterin istumaan täydellisesti. Joker-avaimen kiintoavainpäässä oleva vaihdettava, karkaistu metallilevy puree erittäin kovilla hampaillaan kiinni pulttiin tai mutteriin. Molemmat vähentävät poisluiskahtamisen riskiä myös korkeilla väntömomenteilla.



Pieni palautuskulma



60 asteen sijaan Joker tuo nyt 30 asteen palautuskulman kaksinkertaisella kuusikulmaisella geometriallaan. Tämän ja suoran päänsä ansiosta Joker tekee avaimen kääntämisestä turhaa. Jokerin avulla voit nyt irrottaa ja kiristää pultteja ja muttereita tilanteissa, joissa perinteiset työkalut epäonnistuvat. Siksi Joker on älykkäämpi. Ja se selviytyy erinomaisesti työstä missä tahansa asennossa.

Taitettu lenkkipää



Lenkkipää on 15°:n kulmassa työkalun akseliin nähden, mikä helpottaa työkalun asettamista ahtaissa tiloissa.



Weran Take it easy -värikoodausjärjestelmä



Take it easy -värikoodausjärjestelmä kokojen mukaan – tarvittavan työkalun helppoon ja nopeaan löytämiseen.

Joker 6001 – Lajitelma

6001 Joker Switch -räikkälennkkiavain, suunnanvaihdolla

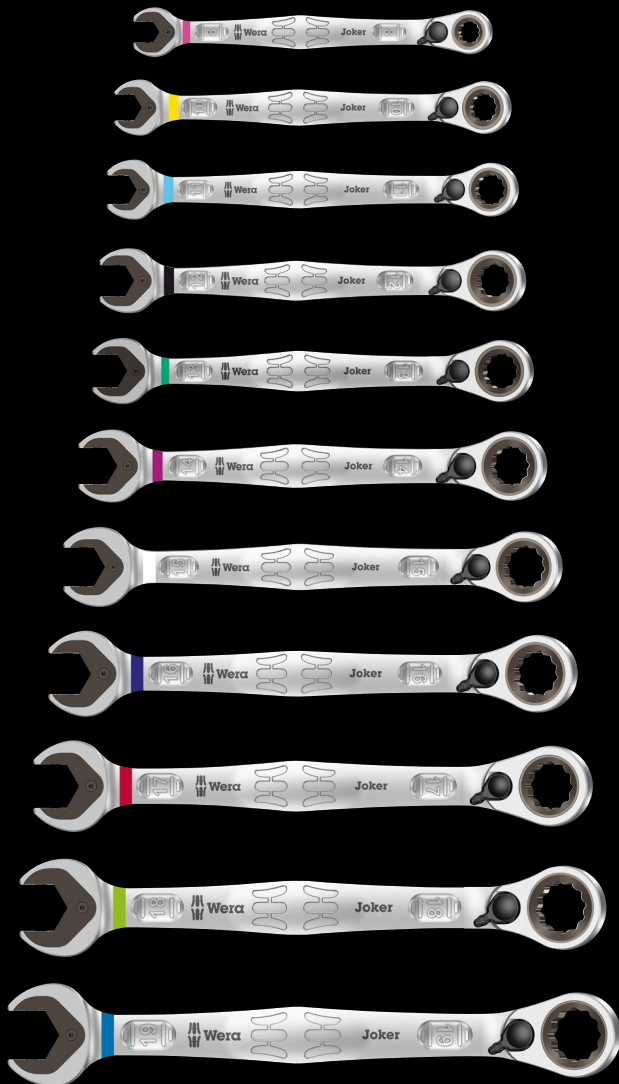
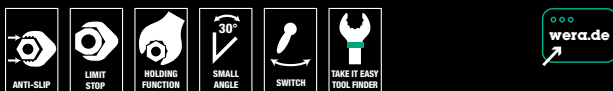

Käyttökohde: kuusiokantaisten pulttien tai mutterien

Malli: räikkälennkkiavain, suunnanvaihtovipu kätevää suunnanvaihtoa varten, lenkipäässä 15°:n kulma

		mm	mm	mm	mm	mm	mm
05020064001		8	144	20,3	5,5	18	7
05020065001		10	159	23	5,5	21,5	7,5
05020066001		11	165	24,3	6,3	22	7,5
05020067001		12	171	26,3	6,6	25	8,5
05020068001		13	179	27,3	7	26	8,5
05020069001		14	187	30	7,5	28	9,5
05020070001		15	199	32	7,8	28,8	9,5
05020071001		16	213	35	8,2	31,7	10,5
05020072001		17	225	37	8,5	33	10,5
05020073001		18	234	39,5	9	34	11
05020074001		19	246	42	9,5	34,7	11

6001 Joker Switch 4 Set 1 -räikkälennkkiavainsarja

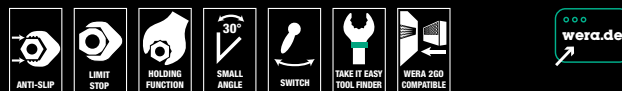

Räikkälennkkisarja, suunnanvaihdolla

4-osainen

Vankassa laukussa

05020090001	
6001 Joker Switch	1x 10x159; 1x 13x179; 1x 17x225; 1x 19x246

6001 Joker Switch 11 Set 1 -räikkälennkkiavainsarja

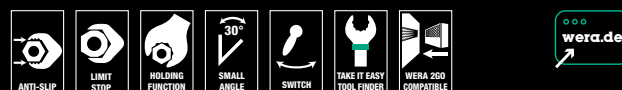

Räikkälennkkisarja, suunnanvaihdolla

11-osainen

Vankassa laukussa

05020091001	
6001 Joker Switch	1x 8x144; 1x 10x159; 1x 11x165; 1x 12x171; 1x 13x179; 1x 14x187; 1x 15x199; 1x 16x213; 1x 17x225; 1x 18x234; 1x 19x246

6001 Joker Switch -räikkälenkkiavain, suunnavaihdolla, tuumainen

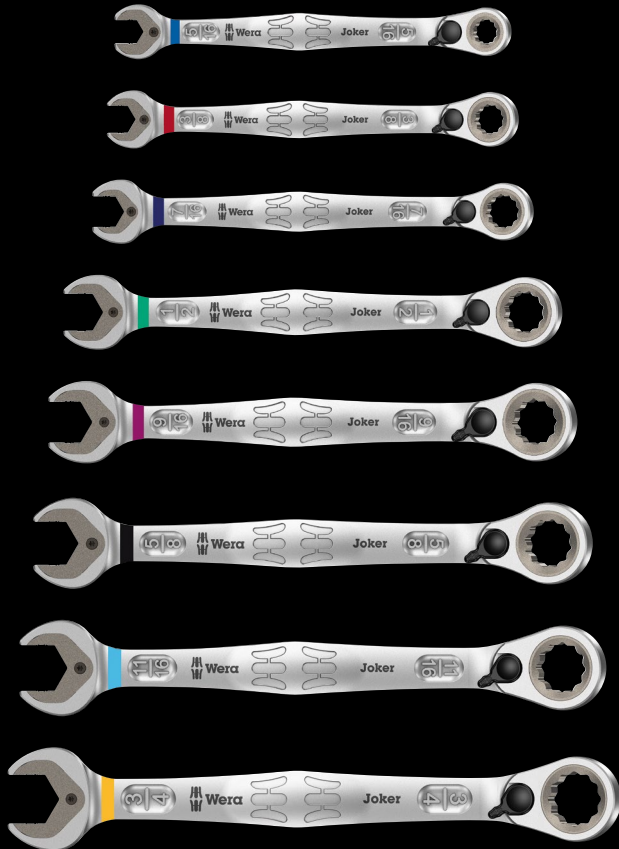

Käyttökohde: kuusiokantaiset pultit tai mutterit

Malli: räikkälenkkiavain, suunnavaihtovipu kätevää suunnavaihtoa varten, lenkipäässä 15°:n kulma

		mm	mm	mm	mm	mm	mm
05020075001		5/16"	144	20,3	5,5	18	7
05020076001		3/8"	159	23	5,5	21,5	7,5
05020077001		7/16"	165	24,3	6,3	22	7,5
05020078001		1/2"	171	26,3	6,6	25	8,5
05020079001		9/16"	187	30	7,5	28	9,5
05020080001		5/8"	213	35	8,2	31,7	10,5
05020081001		11/16"	234	39,5	9	34	11
05020082001		3/4"	246	42	9,5	34,7	11

6001 Joker Switch 4 Imperial Set 1 -räikkälenkkiavainsarja, tuumainen



Räikkälenkkisarja, suunnavaihdolla

4-osainen

Vankassa laukussa

05020092001	
Joker Switch inch	1 x 7/16"x165; 1 x 1/2"x171; 1 x 9/16"x187; 1 x 3/4"x246

6001 Joker Switch 8 Imperial Set 1 -räikkälenkkiavainsarja, tuumainen



Räikkälenkkisarja, suunnavaihdolla

8-osainen

Vankassa laukussa

05020093001	
Joker Switch inch	1 x 5/16"x144; 1 x 3/8"x159; 1 x 7/16"x165; 1 x 1/2"x171; 1 x 9/16"x187; 1 x 5/8"x213; 1 x 11/16"x234; 1 x 3/4"x246

Joker 6000

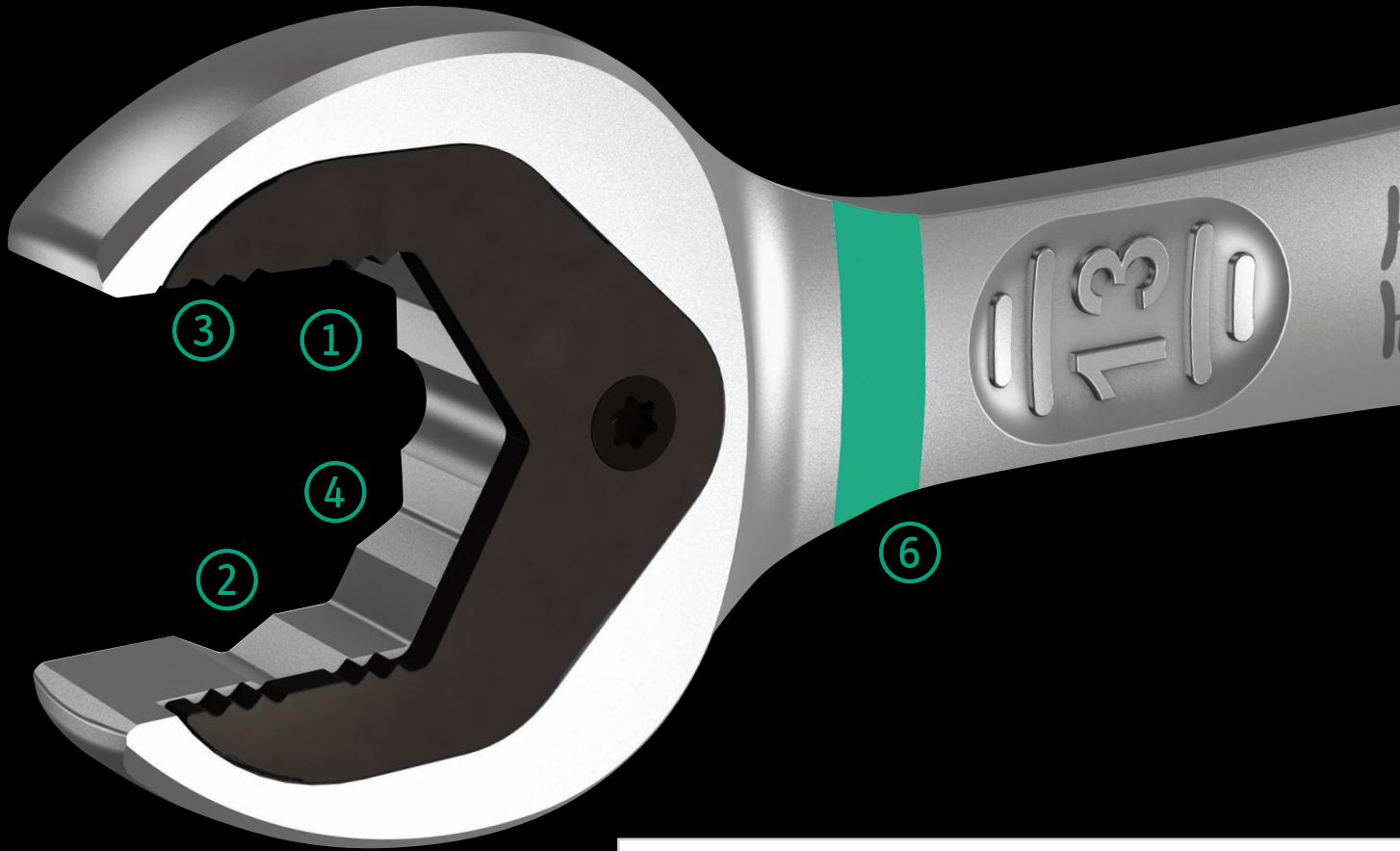

Kun aloimme käsitellä kiintoavaimia, kysyimme itseltämme: Miksi kiintoavainta täytyy aina välillä kääntää eri päin, miksi se on ylipäättään taivutettu kulmaan, miksi ruuveja ja muttereita katoaa jatkuvasti, miksi työkalu luiskahtaa pois paikoiltaan ja käyttäjä satuttaa kätensä?

Kiintoavaimen uudelleen keksimisestä syntyi todellinen jokeri, joka toimii myös silloin, kun muut valttikortit eivät enää pelasta.



HOLDING
FUNCTION

Pitotoiminto

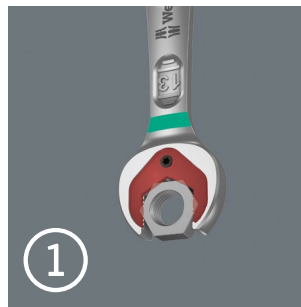

Joker-kiintoavaimen pitotoiminnolla saat vietyä mutterit ja pultit turvallisesti ja suoraan käyttöpaikkaan. Siellä kierre voidaan löytää nopeasti ja turvallisesti. Pultin tai mutterin putoaminen voidaan välttää tehokkaasti. Aikaa vievää etsimistä ei enää tarvita.



SMALL
ANGLE

Pieni palautuskulma



60 asteen sijaan Joker tuo nyt 30 asteen palautuskulman kaksinkertaisella kuusikulmaisella geometriallaan. Tämän ja suoran päänsä ansiosta Joker tekee avaimen kääntämisestä turhaa. Jokerin avulla voit nyt irrottaa ja kiristää pultteja ja muttereita tilanteissa, joissa perinteiset työkalut epäonnistuvat.



LIMIT
STOP

Päätyvastus



Avaimen jatkuvaa asettelua, uudelleen kohdistamista, voiman annostelua, loukkaantumiskäytön välttelyä? Se on mennyt talven lumia. Nyt meillä on Joker, jonka päätyvastus pienentää poisluiskahamisen vaaraa ruuvinkannasta alaspäin. Tämä tekee asioista paljon helpompaa. Ja ruuvatessa voidaan käyttää paljon enemmän voimaa.



ANTI-SLIP

Kaksoiskuusio geometria

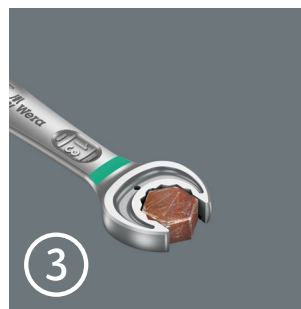

Joker-avaimen älykäs kaksinkertainen kuusikulmainen geometria saa ruuvien tai mutterien istumaan täydellisesti. Joker-avaimen kiintoavainpäässä oleva vaihdettava, karkaistu metallilevy puree erittäin kovilla hampaillaan kiinni pulttiin tai mutteriin. Molemmat vähentävät poisluiskahtamisen riskiä myös korkeilla vääntömomenteilla.



4,5°
FINE
TOOTH

Hienohampainen räikkämekaniikka



Lenkkipuolen räikkämekanismi ja sen erityisen hieno 80 hampaan hammastus, takaavat joustavan käytön myös ahtaissa tiloissa.



TAKE IT EASY
TOOL FINDER

Weran Take it easy -värikoodausjärjestelmä



Take it easy -värikoodausjärjestelmä kokojen mukaan – tarvittavan työkalun helppoon ja nopeaan löytämiseen.

Joker 6000 – Lajitelma

6000 Joker-räikkälenkkiavain

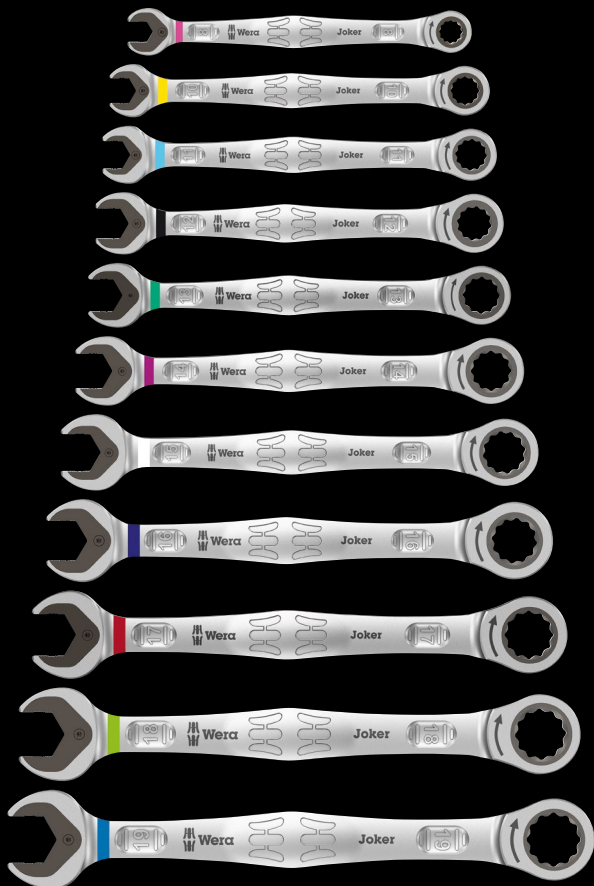

Käyttökohde: kuusiokantaiset pultit tai mutterit

Malli: kiintoavain-räikkälenkki

		mm	mm	mm	mm	mm	mm
05073268001		8	144	20	5,5	18	7
05073270001		10	159	22	5,5	21	7,2
05073271001		11	165	25	6,3	22	7,5
05073272001		12	170,7	26,3	6,6	25	8,5
05073273001		13	177	27,3	7	25	8,6
05073274001		14	188	29,3	7,5	28	9,2
05073275001		15	200	32,3	7,8	28,5	9,2
05073276001		16	212	35	8,2	32,7	10,5
05073277001		17	224	37,2	8,5	32,7	10,5
05073278001		18	235	39	9	33,8	11
05073279001		19	246	42	9,5	34,8	11

6000 Joker 4 Set 1 -räikkälenkkiavainsarja



Räikkälenkkisarja

4-osainen

Vankassa laukussa

05073290001	6000 Joker	1x 10x159; 1x 13x177; 1x 17x224; 1x 19x246
-------------	------------	--

6000 Joker 11 Set 1 -räikkälenkkiavainsarja



Räikkälenkkisarja

11-osainen

Vankassa laukussa

05020013001	6000 Joker	1x 8x144; 1x 10x159; 1x 11x165; 1x 12x170,7; 1x 13x177; 1x 14x188; 1x 15x200; 1x 16x212; 1x 17x224; 1x 18x235; 1x 19x246
-------------	------------	--



9630 Magneettillista 6000 Joker 1 -räikkälänkkiavainsarja

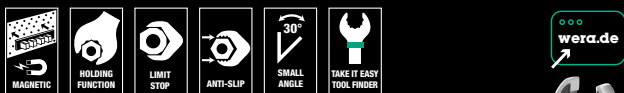

Räikkälänkillisten kiintoavainten sarja, metriset mitat

11-osainen

Pidikelistassa

	
05020014001	
6000 Joker	1x 8x144; 1x 10x159; 1x 11x165; 1x 12x170,7; 1x 13x177; 1x 14x188; 1x 15x200; 1x 16x212; 1x 17x224; 1x 18x235; 1x 19x246
9610	1x 30,0x370,0

9631 Magneettillista 6000 Joker 2 -räikkälänkkiavainsarja

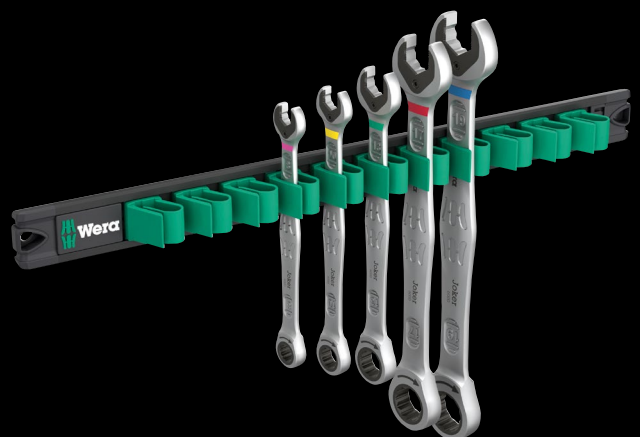

Räikkälänkillisten kiintoavainten sarja, metriset mitat

5-osainen

Pidikelistassa

	
05020015001	
6000 Joker	1x 8x144; 1x 10x159; 1x 13x177; 1x 17x224; 1x 19x246
9610	1x 30,0x370,0

Joker 6000 – Lajitelma

6000 Joker -räikkälenkkiavain, tuumainen

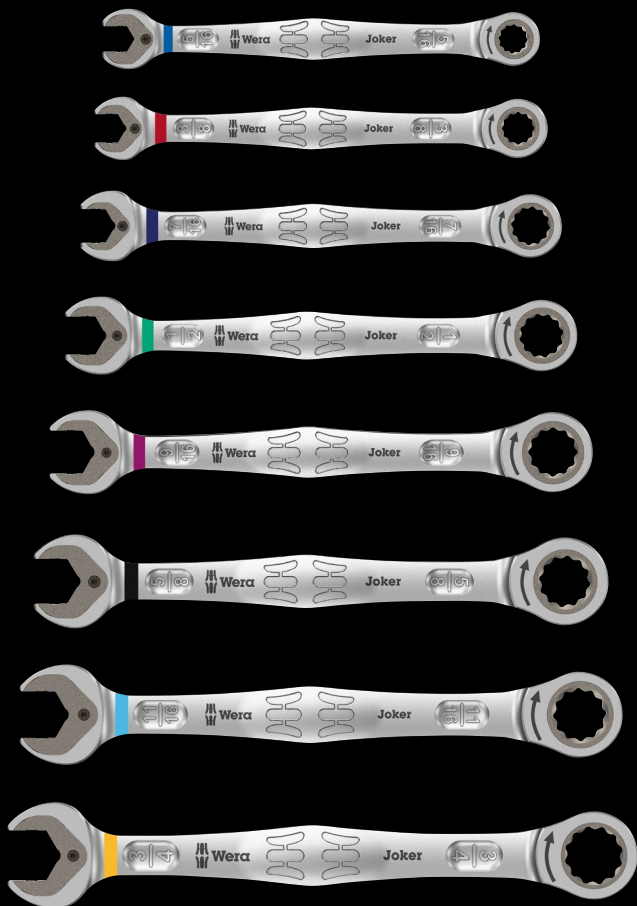

Käyttökohde: kuusiokantaiset pultit tai mutterit

Malli: kiintoavain-räikkälenkki

		mm	mm	mm	mm	mm	mm
05073280001		5/16"	144	20	5,5	18	7
05073281001		3/8"	159	22	5,5	21	7,2
05073282001		7/16"	165	25	6,3	22	7,5
05073283001		1/2"	177	27,3	7	25	8,6
05073284001		9/16"	188	29,3	7,5	28	9,2
05073285001		5/8"	212	35	8,2	32,7	10,5
05073286001		11/16"	235	39	9	33,8	11
05073287001		3/4"	246	42	9,5	34,8	11

6000 Joker 4 Imperial Set 1 -räikkälenkkiavainsarja, tuumainen



Räikkälenkkisarja

4-osainen

Vankassa laukussa

05073295001	
6000 Joker	1 x 7/16"x165; 1 x 1/2"x177; 1 x 9/16"x188; 1 x 3/4"x246

6000 Joker 8 Imperial Set 1 -räikkälenkkiavainsarja, tuumainen



Räikkälenkkisarja

8-osainen

Vankassa laukussa

05020012001	
6000 Joker	1 x 5/16"x144; 1 x 3/8"x159; 1 x 7/16"x165; 1 x 1/2"x177; 1 x 9/16"x188; 1 x 5/8"x212; 1 x 11/16"x235; 1 x 3/4"x246

9632 Magneettillista 6000 Joker Imperial 1 -räikkälenkkiavain, tuumainen



Räikkälenkillisten kiintoavainten sarja, tuumaiset mitat

8-osainen

Pidikeleistassa



05020016001	
6000 Joker Imperial	1x 5/16"x144; 1x 3/8"x159; 1x 7/16"x165; 1x 1/2"x177; 1x 9/16"x188; 1x 5/8"x212; 1x 11/16"x235; 1x 3/4"x246
9610	1x 30,0x370,0





Wera
BE A TOOL REBEL



Wera Werkzeuge GmbH
Korzter Straße 21-25
D-42349 Wuppertal

Phone: +49 (0)202/40 45-0
E-Mail: info@wera.de

Wera Tools Finland Oy
Karhumäentie 3
01530 Vantaa

Phone: +358 45 206 9556
E-Mail: ahokas@wera.de

www.wera.de

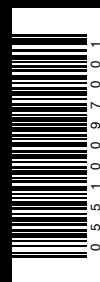

FI 05 510097 001 - 0056294 - 05