

# Joker.

Più di un asso nella manica.





Crediamo che un utensile sia in continua evoluzione. Per questo abbiamo ristudiato nel dettaglio le chiavi a forchetta.

Il risultato è una linea Joker con ancor più soluzioni per le accresciute esigenze delle moderne applicazioni di serraggio.



Joker 6004 VDE



Joker 6004



Joker 7880



Joker 6005

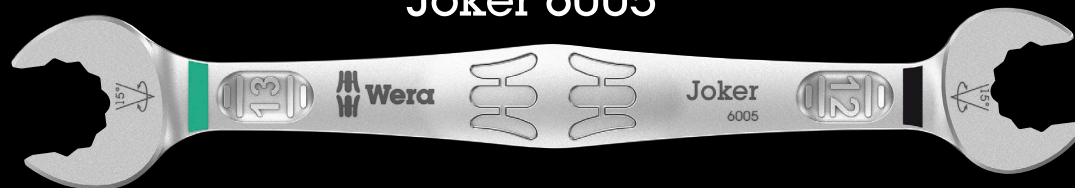

Joker 6003



Joker 6002



Joker 6001

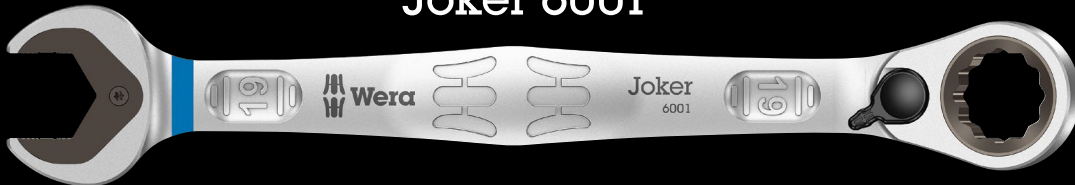

Joker 6000

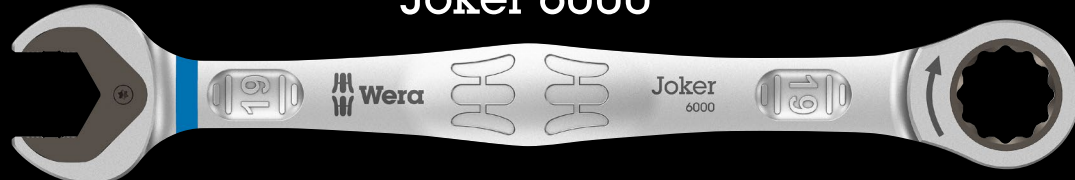

# Joker 6004 VDE

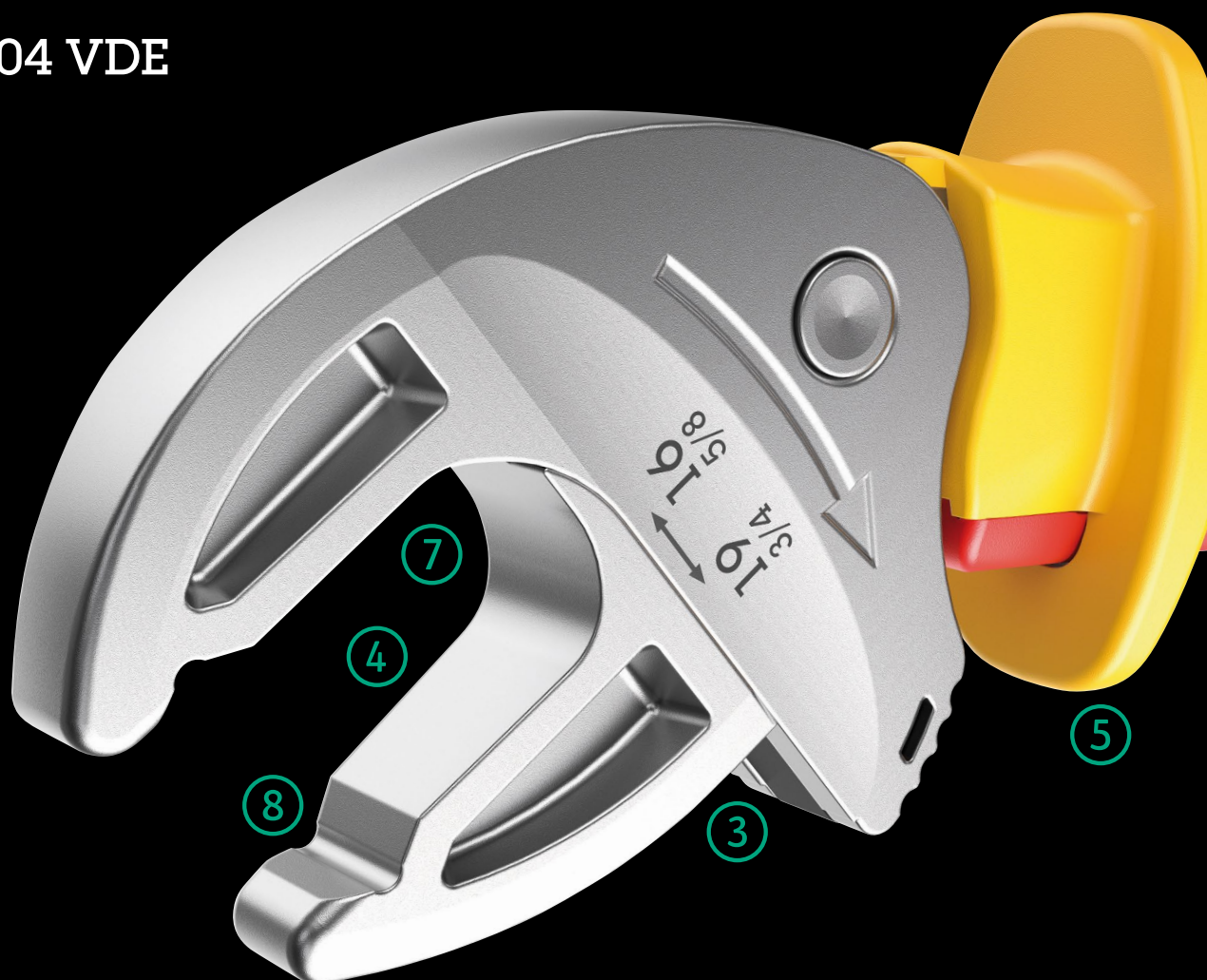

## Collaudo di ogni singolo pezzo



Il collaudo di ogni singolo pezzo a 10.000 Volt secondo IEC 60900 garantisce un lavoro sicuro sotto tensione fino a 1.000 Volt.

## Apertura sicura delle ganasce

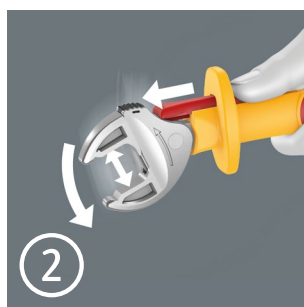

La funzione di scorrimento rende possibile l'apertura senza contatto e sicura delle ganasce non isolate.

## Protezione antiscivolo

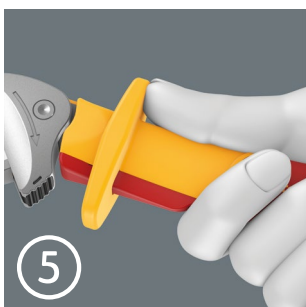

La protezione antiscivolo all'estremità anteriore dell'impugnatura garantisce una presa sicura e impedisce alla mano di scivolare in avanti accidentalmente.

## Isolamento bicomponente in materiale plastico



L'isolamento in plastica bicomponente della leva è piacevole al tatto ed assicura una presa antiscivolo.



Utensile testato singolarmente secondo IEC 60900 a 10.000 V per un lavoro sicuro con una tensione ammessa di 1.000 V.

La chiave a forchetta isolata VDE autoregolabile afferra automaticamente in continuo tutte le misure esagonali nell'ambito delle misure indicate - metriche e in pollici. Il meccanismo a leva integrato blocca la vite esagonale o il dado in modo sicuro tra le ganasce, cosa che riduce notevolmente il rischio di scivolamento e danneggiamenti.

La funzione a cricchetto consente un avvitarlo rapido e coerente senza doversi riposizionare. Attraverso l'utilizzo dei prismi triangolari è possibile ottenere un angolo di richiamo di soli 30°. La struttura a lato singolo in combinazione con la funzione a cricchetto e del prisma triangolare consente di lavorare anche in ambienti ristretti.

La chiave a forchetta autoregolabile Joker 6004 isolata VDE ha una presa piacevole al tatto grazie all'isolamento in plastica a 2 componenti. Sicurezza aumentata grazie alla protezione antiscivolo all'estremità anteriore dell'impugnatura. Protezione aggiuntiva grazie alla funzione di scorrimento per l'apertura senza contatto delle ganasce non isolate.



### Autoregolabile in continuo



Grazie alle ganasce a guida parallela autoregolabili in continuo la chiave a forchetta Joker 6004 copre tutte le misure della gamma indicata. La misura che serve viene trovata automaticamente dalla chiave posizionandola sul dado o sulla vite.



### Rispetta le viti

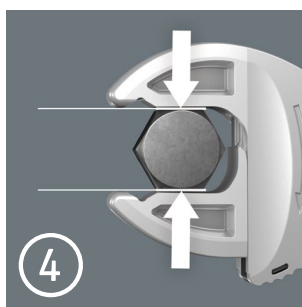

Le ganasce parallele e lisce della chiave Joker 6004 VDE consentono la pressione sulla superficie e possono quindi impedire danneggiamento del dado o della testa della vite, che può verificarsi quando la potenza viene trasmessa sugli spigoli.



### Meccanismo a cricchetto per lavorare rapidamente



La funzione a cricchetto nella forchetta consente un avvitarlo rapido e coerente senza doversi riposizionare.



### Angolo di richiamo ridotto

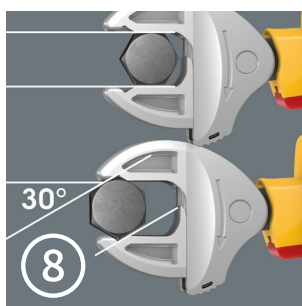

Grazie ai prismi triangolari nella forchetta si può ottenere un angolo di richiamo di soli 30°.

# La gamma Joker 6004 VDE

## 6004 Joker VDE XS Chiave a forchetta autoregolabile isolata VDE



**Applicazioni:** viti e dadi a testa esagonale con apertura della chiave 7-10 (sistema metrico) opp.  $1/4''-3/8''$  (poll)

**Versione:** isolata, testata secondo IEC 60900; isolamento in materiale plastico bicomponente; chiave a forchetta autoregolabile con funzione a cricchetto; lato a forchetta con apertura regolabile, ganasce lisce a guida parallela; con angolo di richiamo di 30° sui prismi triangolari della forchetta; protezione antiscivolo all'estremità anteriore dell'impugnatura; funzione di scorrimento per l'apertura senza contatto e sicura delle ganasce non isolate; foro per appendere

	mm		mm	mm
05020150001	7-10	$1/4''-3/8''$	119	7.7

## 6004 Joker VDE S Chiave a forchetta autoregolabile isolata VDE



**Applicazioni:** viti e dadi a testa esagonale con apertura della chiave 10-13 (sistema metrico) opp.  $7/16''-1/2''$  (poll)

**Versione:** isolata, testata secondo IEC 60900; isolamento in materiale plastico bicomponente; chiave a forchetta autoregolabile con funzione a cricchetto; lato a forchetta con apertura regolabile, ganasce lisce a guida parallela; con angolo di richiamo di 30° sui prismi triangolari della forchetta; protezione antiscivolo all'estremità anteriore dell'impugnatura; funzione di scorrimento per l'apertura senza contatto e sicura delle ganasce non isolate; foro per appendere

	mm		mm	mm
05020151001	10-13	$7/16''-1/2''$	155	10

## 6004 Joker VDE 4 Set 1 Assortimento chiavi a forchetta autoregolabili isolate VDE



Assortimento chiavi a forchetta isolate VDE autoregolabili  
4-pezzi

In robusta custodia tessile

05020170001	
	<b>6004 Joker VDE XS</b> 1x 7-10 ( $1/4''-3/8''$ )x119
	<b>6004 Joker VDE S</b> 1x 10-13 ( $7/16''-1/2''$ )x155
	<b>6004 Joker VDE M</b> 1x 13-16 ( $1/2''-5/8''$ )x190
	<b>6004 Joker VDE L</b> 1x 16-19 ( $5/8''-3/4''$ )x226



## 6004 Joker VDE M Chiave a forchetta autoregolabile isolata VDE



**Applicazioni:** viti e dadi a testa esagonale con apertura della chiave 13-16 (sistema metrico) opp.  $1/2''-5/8''$  (poll)

**Versione:** isolata, testata secondo IEC 60900; isolamento in materiale plastico bicomponente; chiave a forchetta autoregolabile con funzione a cricchetto; lato a forchetta con apertura regolabile, ganasce lisce a guida parallela; con angolo di richiamo di 30° sui prismi triangolari della forchetta; protezione antiscivolo all'estremità anteriore dell'impugnatura; funzione di scorrimento per l'apertura senza contatto e sicura delle ganasce non isolate; foro per appendere

	mm	mm	mm	mm
05020152001	13-16	$1/2''-5/8''$	190	12.4

## 6004 Joker VDE L Chiave a forchetta autoregolabile isolata VDE



**Applicazioni:** viti e dadi a testa esagonale con apertura della chiave 16-19 (sistema metrico) opp.  $5/8''-3/4''$  (poll)

**Versione:** isolata, testata secondo IEC 60900; isolamento in materiale plastico bicomponente; chiave a forchetta autoregolabile con funzione a cricchetto; lato a forchetta con apertura regolabile, ganasce lisce a guida parallela; con angolo di richiamo di 30° sui prismi triangolari della forchetta; protezione antiscivolo all'estremità anteriore dell'impugnatura; funzione di scorrimento per l'apertura senza contatto e sicura delle ganasce non isolate; foro per appendere

	mm	mm	mm	mm
05020153001	16-19	$5/8''-3/4''$	226	14



# Joker 6004

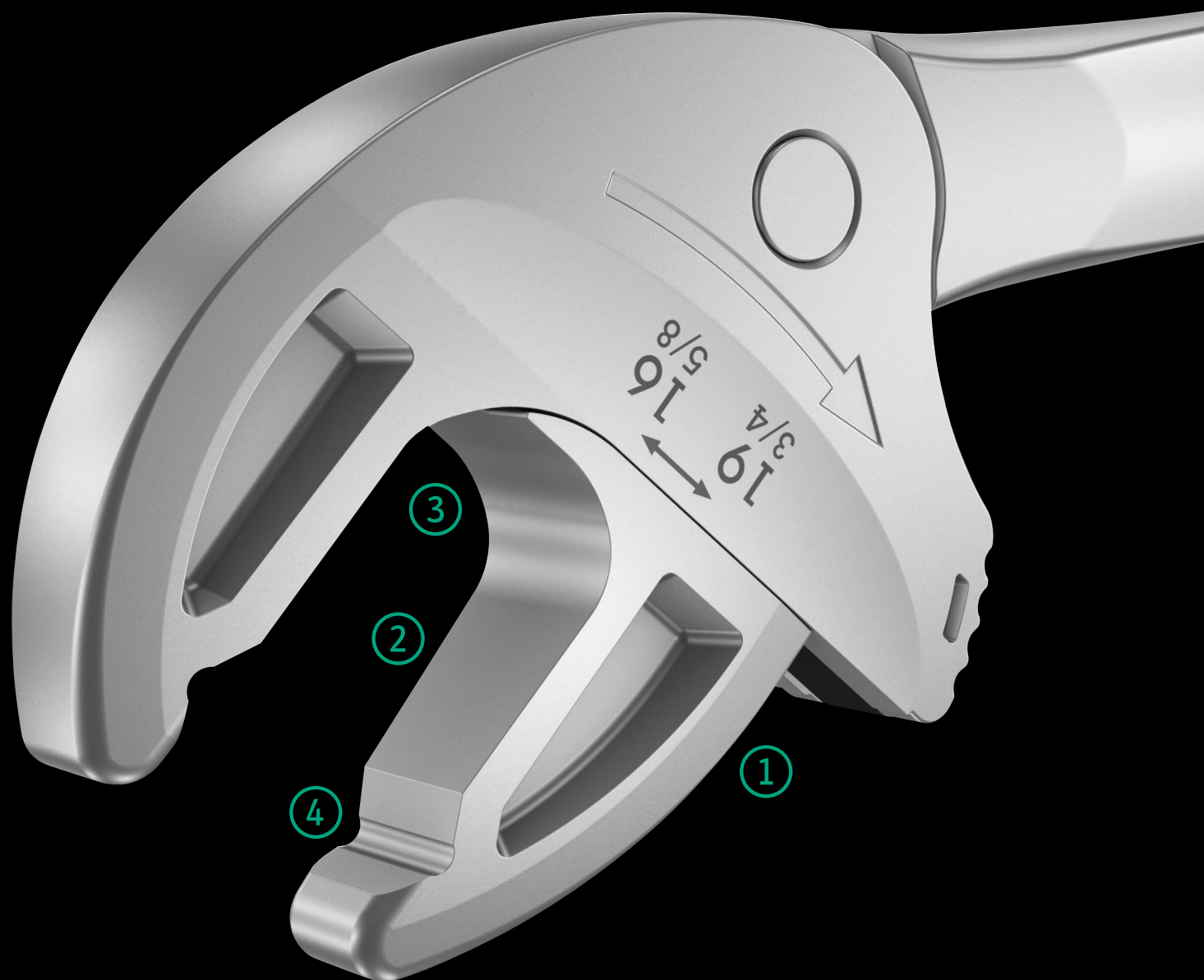

Ogni utente desidera un utensile per l'avvitamento con uno spettro di applicazioni più ampio possibile. Dovrebbe trattarsi di un unico utensile per molteplici misurazioni in sistema metrico e in pollici.

Dovrebbe autoregolarsi in base alle diverse dimensioni delle viti. Dovrebbe avere una presa sicura, non dovrebbe danneggiare nulla e consentire una velocità di lavoro elevata.

Dovrebbe sostituire diverse dimensioni delle singole chiavi a forchetta con ganasce parallele in continuo.

La dimensione necessaria si imposta da sola di continuo al posizionamento sul dado o vite esagonale.

Il meccanismo a leva integrato serra la vite o il dado esagonale tra le ganasce, cosa che diminuisce di molto il rischio di scivolamento o di danneggiamento. La funzione a cricchetto consente un avvitamento rapido e coerente senza doversi riposizionare.

Attraverso l'utilizzo dei prismi triangolari è possibile ottenere un angolo di richiamo di soli 30°.

La struttura a lato singolo in combinazione con la funzione a cricchetto e del prisma triangolare consente di lavorare anche in ambienti ristretti. La chiave autoregolabile Joker 6004 è l'utensile universale per avvitare. Autoregolabile. Presa sicura.





### Autoregolazione automatica e in continuo

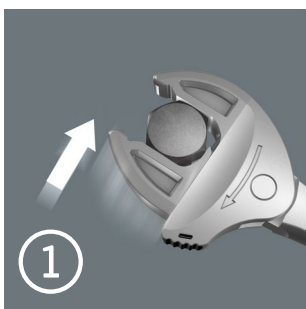

Grazie alle ganasce automaticamente parallele in continuo, la chiave fissa Joker 6004 sostituisce tutte le chiavi a forchetta per ciascuna delle misurazioni indicate. La chiave trova la dimensione necessaria in maniera autonoma al posizionamento sul dado o sulla vite senza doverla regolare.



### Meccanica a cricchetto per lavori veloci

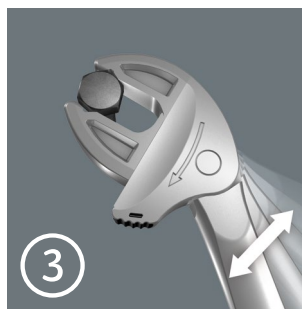

La funzione a cricchetto nella forchetta consente un avvitamento rapido e coerente senza doversi riposizionare.



### Avvitamento delicato

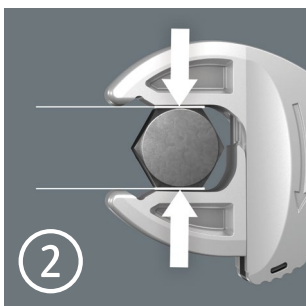

Le ganasce parallele lisce del Joker 6004 consentono una pressione della superficie e di conseguenza impediscono lo smussamento della testa della vite o del dado, cosa che può succedere attraverso la trasmissione della forza sugli angoli.



### Angolo di richiamo inferiore

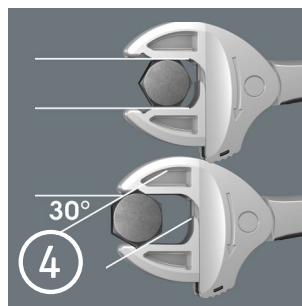

Grazie ai prismi triangolari nella forchetta si può ottenere un angolo di richiamo di soli 30°.

# La gamma Joker 6004

## 6004 Joker XS Chiave a forchetta autoregolabile



**Applicazioni:** viti e dadi a testa esagonale con larghezza della chiave di 7-10 (sistema metrico) o 1/4"-3/8" (in pollici)

**Versione:** chiave a forchetta autoregolabile con funzione a cricchetto; lato a forchetta a dimensione regolabile, ganasce lisce a guida parallela, con angolo di richiamo di 30° sui prismi triangolari nella forchetta, foro per appendere

	mm		mm	mm
05020099001	7-10	1/4"-3/8"	115	7.7

## 6004 Joker S Chiave a forchetta autoregolabile



**Applicazioni:** viti e dadi a testa esagonale con larghezza della chiave di 10-13 (sistema metrico) o 7/16"-1/2" (in pollici)

**Versione:** chiave a forchetta autoregolabile con funzione a cricchetto; lato a forchetta a dimensione regolabile, ganasce lisce a guida parallela, con angolo di richiamo di 30° sui prismi triangolari nella forchetta, foro per appendere

	mm		mm	mm
05020100001	10-13	7/16"-1/2"	154	10

## 6004 Joker L Chiave a forchetta autoregolabile



**Applicazioni:** viti e dadi a testa esagonale con larghezza della chiave di 16-19 (sistema metrico) o 5/8"-3/4" (in pollici)

**Versione:** chiave a forchetta autoregolabile con funzione a cricchetto; lato a forchetta a dimensione regolabile, ganasce lisce a guida parallela, con angolo di richiamo di 30° sui prismi triangolari nella forchetta, foro per appendere

	mm		mm	mm
05020101001	16-19	5/8"-3/4"	224	14

## 6004 Joker XL Chiave a forchetta autoregolabile



**Applicazioni:** viti e dadi a testa esagonale con larghezza della chiave di 19-24 (sistema metrico) o 3/4"-15/16" (in pollici)

**Versione:** chiave a forchetta autoregolabile con funzione a cricchetto; lato a forchetta a dimensione regolabile, ganasce lisce a guida parallela, con angolo di richiamo di 30° sui prismi triangolari nella forchetta, foro per appendere

	mm		mm	mm
05020104001	19-24	3/4"-15/16"	256	16

## 6004 Joker M Chiave a forchetta autoregolabile



**Applicazioni:** viti e dadi a testa esagonale con larghezza della chiave di 13-16 (sistema metrico) o 1/2"-5/8" (in pollici)

**Versione:** chiave a forchetta autoregolabile con funzione a cricchetto; lato a forchetta a dimensione regolabile, ganasce lisce a guida parallela, con angolo di richiamo di 30° sui prismi triangolari nella forchetta, foro per appendere

	mm		mm	mm
05020103001	13-16	1/2"-5/8"	188	12.4

## 6004 Joker XXL Chiave a forchetta autoregolabile



**Applicazioni:** viti e dadi a testa esagonale con larghezza della chiave di 24-32 (sistema metrico) o 15/16"-1 1/4" (in pollici)

**Versione:** chiave a forchetta autoregolabile con funzione a cricchetto; lato a forchetta a dimensione regolabile, ganasce lisce a guida parallela, con angolo di richiamo di 30° sui prismi triangolari nella forchetta, foro per appendere

	mm		mm	mm
05020102001	24-32	15/16"-1 1/4"	322	20

## 6004 Joker 4 Set 1 Assortimento chiavi a forchetta autoregolabili



Assortimento chiavi a forchetta autoregolabili  
4 pezzi  
In robusta custodia pieghevole

05020110001	
	6004 Joker XS 1x 7-10 (1/4"-3/8")x117
	6004 Joker S 1x 10-13 (7/16"-1/2")x154
	6004 Joker M 1x 13-16 (1/2"-5/8")x188
	6004 Joker L 1x 16-19 (5/8"-3/4")x224



# La gamma Joker 7880



## Nuova soluzione del problema per la corretta regolazione della coppia

➔ [www.wera.de/torque-advisor](http://www.wera.de/torque-advisor)



### 9530 Assortimento chiave dinamometrica per pompe di calore e impianti condizionamento



4-pezzi; in custodia tessile compatta antigraffio, molto robusta. Peso e volume ridotti per una mobilità facilitata.

1 Click-Torque chiave dinamometrica X 7 con attacco 14x18 mm per utensili intercambiabili, campo di misura 10-100 Nm, precisione  $\pm 4\%$  del valore impostato, secondo DIN EN ISO 6789-1:2017-07, per il serraggio destrorso e sinistrorso; facile e sicura regolazione del valore di coppia desiderato, con un meccanismo udibile e sensibile al raggiungimento dei valori di scala (scala secondaria solo in Nm), meccanismo di sbloccaggio udibile e sensibile al raggiungimento del valore di coppia impostato, impugnatura ergonomica bicomponente, 3 chiavi intercambiabili a forchetta autoregolabili Joker 7880 con funzione a cricchetto

05136076001	
	Click-Torque X 7 1x 14x18, 10-100 Nm
	7880 Joker XXL 1x 14x18x24-32 ( $1^{15}/_{16}$ "-1 $1/4$ "x)113,5
	7880 Joker XL 1x 14x18x19-24 ( $9/4$ "- $1^{15}/_{16}$ "x)95,0
	7880 Joker L 1x 14x18x16-19 ( $6/8$ "- $3/4$ "x)85,5

## 7880 Joker XXL Chiave a forchetta autoregolabile intercambiabile per apertura 24-32 mm, 14x18mm

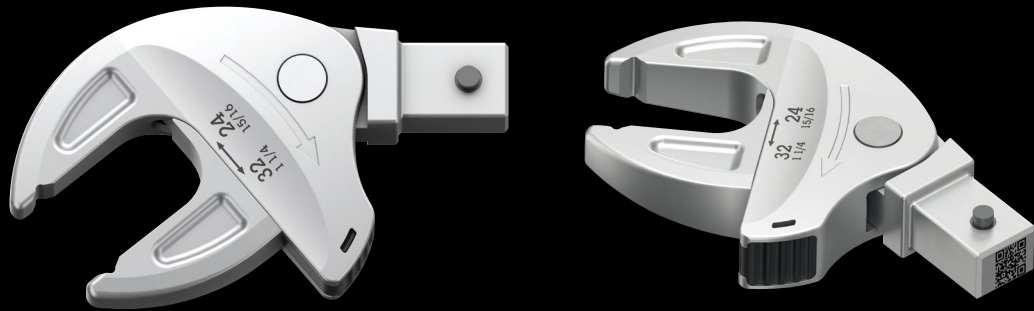

**Applicazione:** viti e dadi a testa esagonale

**Attacco:** 14x18 mm; per chiavi dinamometriche della serie Click-Torque X e XP con attacco 14x18 mm

**Versione:** chiave a forchetta autoregolabile con funzione cricchetto; lato forchetta a misura regolabile, ganasce lisce e parallele; angolo di richiamo di soli 30° grazie al posizionamento dei prismi triangolari nella forchetta

	mm	mm	mm	mm			mm	mm
05020173001	14x18	24-32	24,0	62,2	15/16"-1 1/4"	15/16"	62,2	113,5
			27,0	68,0		31/32"	63,9	
			30,0	70,2		1"	65,4	
			32,0	70,4		1 1/16"	66,4	
						1 1/8"	69,5	
						1 3/16"	70,1	
						1 1/4"	70,2	

## 7880 Joker XL Chiave a forchetta autoregolabile intercambiabile per apertura 19-24 mm, 14x18mm

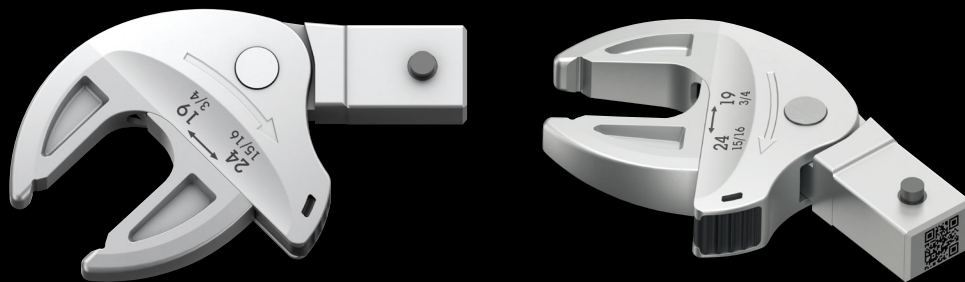

**Applicazione:** viti e dadi a testa esagonale

**Attacco:** 14x18 mm; per chiavi dinamometriche della serie Click-Torque X e XP con attacco 14x18 mm

**Versione:** chiave a forchetta autoregolabile con funzione cricchetto; lato forchetta a misura regolabile, ganasce lisce e parallele; angolo di richiamo di soli 30° grazie al posizionamento dei prismi triangolari nella forchetta

	mm	mm	mm	mm			mm	mm
05020172001	14x18	19-24	19,0	51,6	3/4"-15/16"	3/4"	51,6	95,0
			20,0	53,6		25/32"	53,3	
			21,0	55,4		13/16"	54,7	
			22,0	56,7		7/8"	56,7	
			24,0	56,7		15/16"	56,7	

## 7880 Joker L Chiave a forchetta autoregolabile intercambiabile per apertura 16-19 mm, 14x18mm

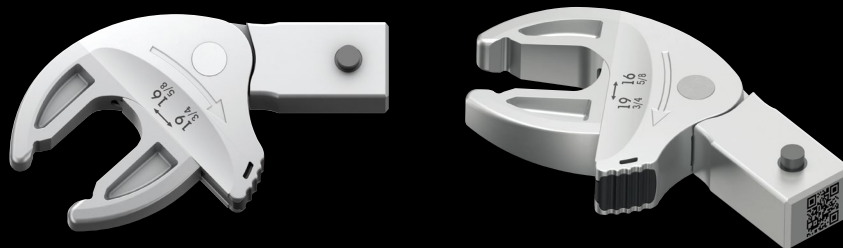

**Applicazione:** viti e dadi a testa esagonale

**Attacco:** 14x18 mm; per chiavi dinamometriche della serie Click-Torque X e XP con attacco 14x18 mm

**Versione:** chiave a forchetta autoregolabile con funzione cricchetto; lato forchetta a misura regolabile, ganasce lisce e parallele; angolo di richiamo di soli 30° grazie al posizionamento dei prismi triangolari nella forchetta

	mm	mm	mm	mm			mm	mm
05020171001	14x18	16-19	16,0	44,6	5/8"-3/4"	5/8"	44,4	85,5
			17,0	46,7		11/16"	47,3	
			18,0	48,2		3/4"	49,1	
			19,0	49,1				

# Joker 6005

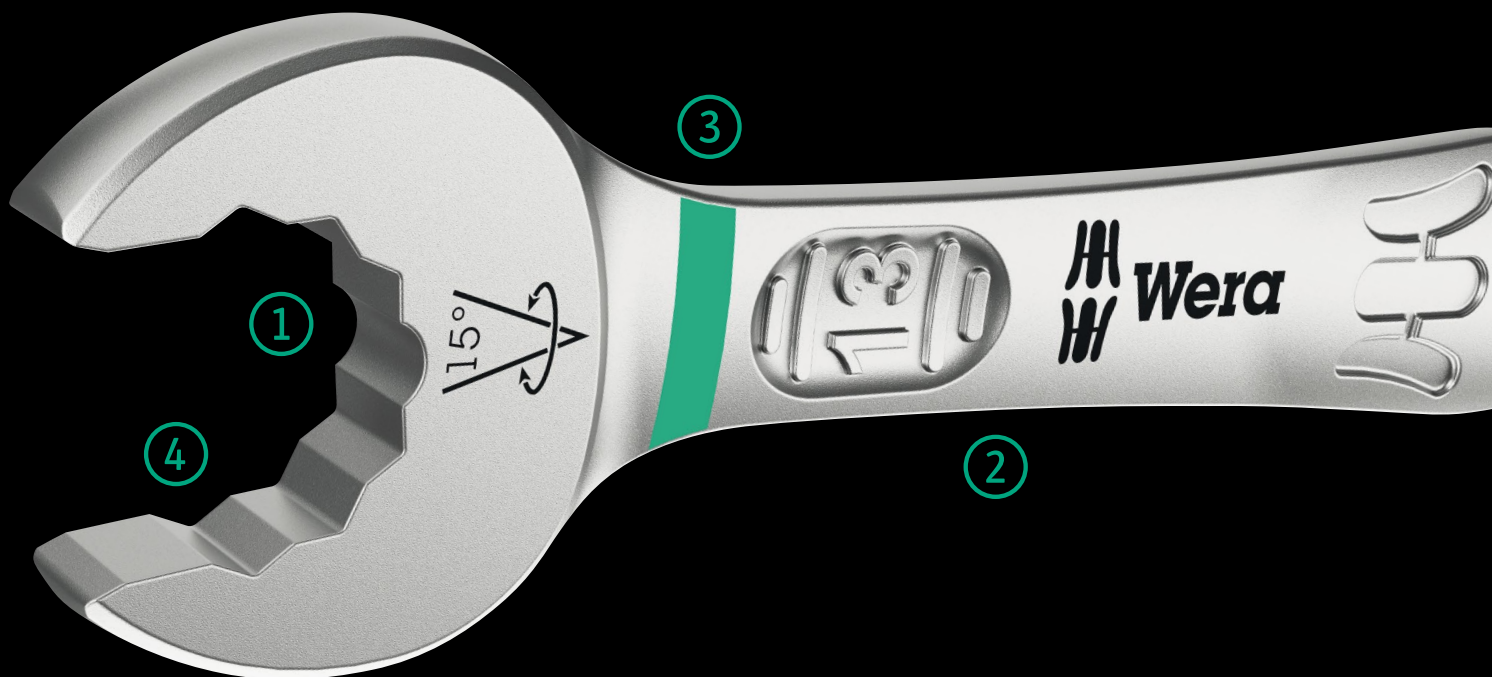

## Per un angolo di rotazione inferiore a 30°

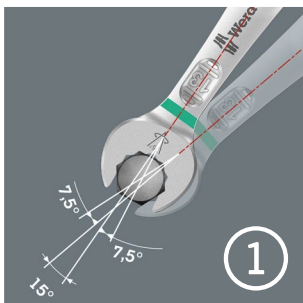

Grazie all'inclinazione di 7,5° della forchetta, alla geometria a doppio esagono e alla modalità di impiego adattata (posizionamento – avvitarlo – rotazione – nuovo posizionamento – avvitarlo etc.) possono essere risolti problemi di avvitarlo, che consentono un angolo di rotazione inferiore a 30°.



## Il trova-utensili “take it easy”



Il trova-utensili “take it easy” con colori diversi a seconda della misura per trovare più facilmente e più velocemente l'utensile necessario. Indicazione cromatica a seconda della dimensione per gli utensili per viti ad incavo quadro (chiavi a L e bussole per inserti Zyklop), viti e dadi esagonali (chiave fissa Joker, bussole Zyklop e bussole Zyklop con funzione di ritegno trattengono le viti sull'utensile in modo sicuro) e viti TORX® (chiavi a L, bussole per inserti Zyklop).



## Per spazi particolarmente ristretti

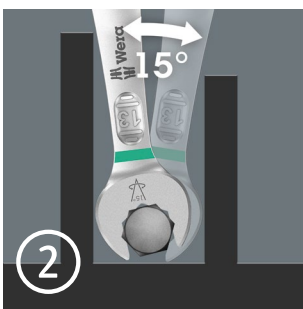

La chiave a doppia forchetta Joker 6005 con la sua speciale geometria, la sua inclinazione sul lato forchetta di 7,5° e la geometria a doppio esagono – raddoppia la possibilità di impiego ruotando ripetutamente la chiave di 180° sull'asse longitudinale. Dadi e viti possono essere orientati di 15°. Il Joker 6005 trova da solo, per così dire, il rispettivo punto di applicazione dopo ogni inversione.

## Geometria a doppio esagono

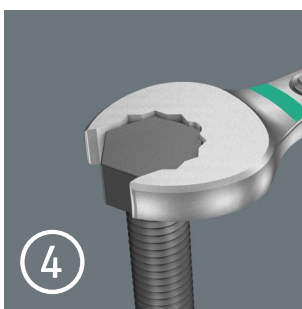

La geometria a doppio esagono della forchetta della chiave doppia Joker 6005 assicura un perfetto accoppiamento con la testa della vite o del dado e riduce il rischio di scivolamento.



## 6005 Chiave Joker a forchetta doppia

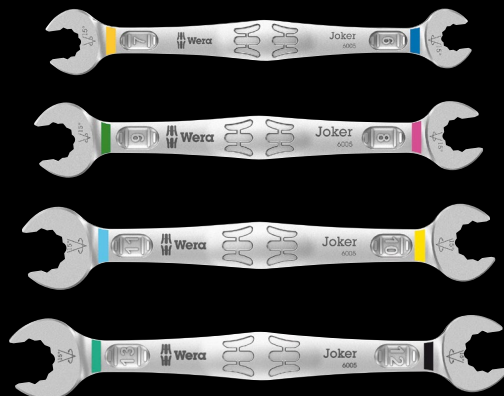
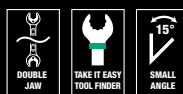

**Applicazioni:** viti e dadi a testa esagonale

**Versione:** chiave a forchetta doppia; lati forchetti ruotati; con il trovautensili "take it easy"; identificazione cromatica a seconda della misura

		mm	mm	mm	mm
05020310001		6	16	7	17,7
05020311001		8	19	9	21
05020312001		10	23	11	25
05020313001		12	26	13	27

Dal momento che gli spazi di lavoro di avvitarimento diventano sempre più stretti, sono necessari utensili con i quali l'utente possa lavorare al meglio agevolmente. Gli spazi di lavoro ristretti richiedono punti di applicazione aggiuntivi dell'utensile. Anche le chiavi a forchetta verranno così modificate, in modo da aumentare le possibilità di applicazione dell'utensile?

Grazie alla combinazione della forchetta ruotata di 7,5° e della geometria a doppio esagono, si raggiunge il doppio dei punti di applicazione. Con una rotazione di 180° ripetuta delle chiavi sull'asse longitudinale delle viti, sono disponibili quattro possibilità di applicazione e le teste delle viti e dei dadi possono essere orientate di 15°.

Il Joker 6005 con la sua astuta geometria della forchetta amplia lo spettro di applicazioni negli spazi di lavoro ristretti. Il Joker 6005 trova da solo, per così dire, il rispettivo punto di applicazione dopo ogni inversione. Grazie ad un trattamento di alta qualità delle superfici, è possibile garantire una protezione dalla corrosione elevata e di lunga durata. Con il trovautensili "take it easy": identificazione cromatica a seconda della misura.

## 6005 Joker 4 Set 1 Assortimento chiavi a doppia forchetta

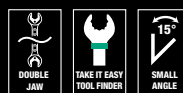

Assortimento chiavi a doppia forchetta, lati forchetta ruotati di 7,5°

4-pezzi

In pratica clip

05020314001			
6005 Joker Double	1x 6x7x111,8; 1x 8x9x122,2; 1x 10x11x137,3; 1x 12x13x166		

## Joker 6003

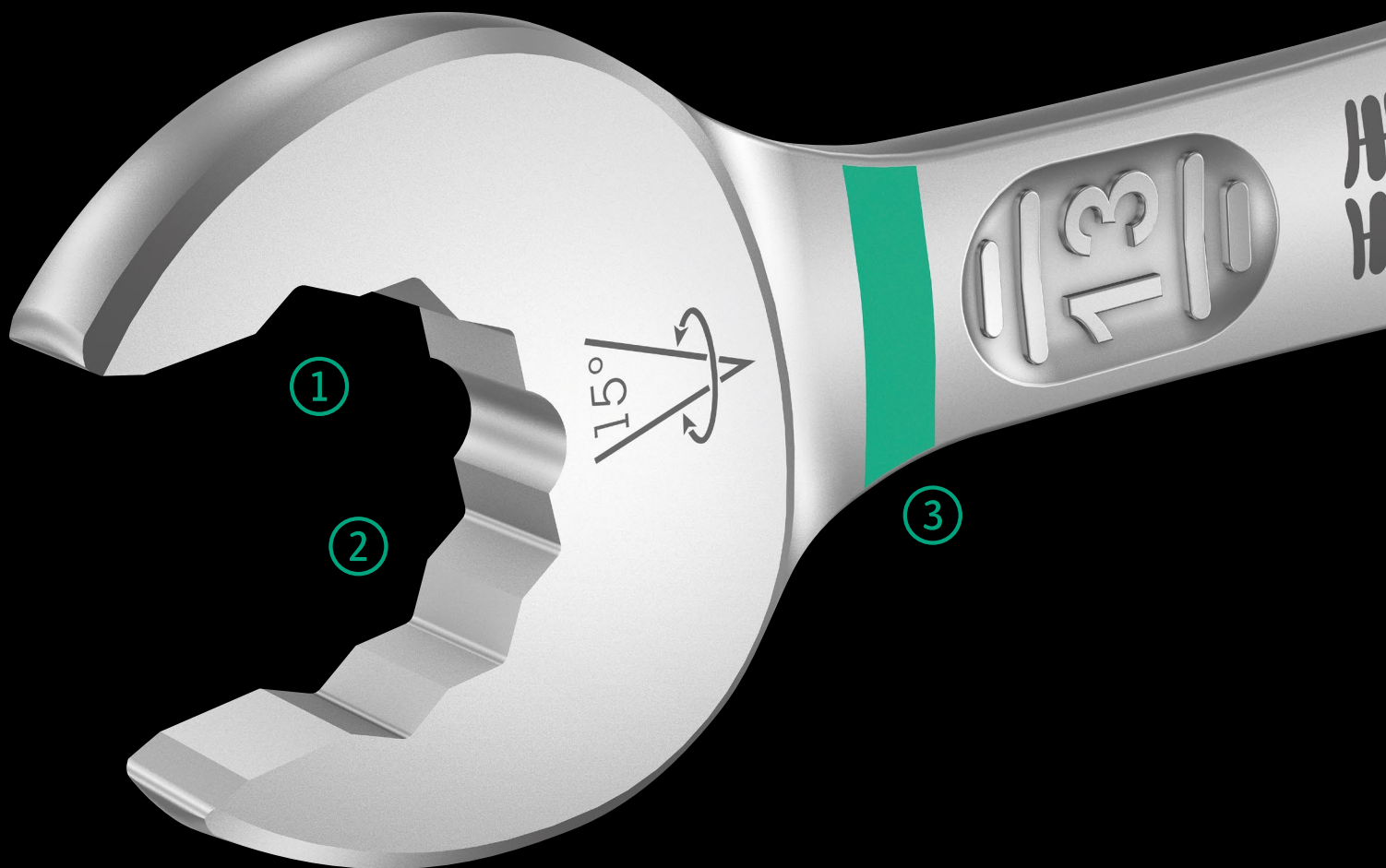

Dal momento che gli spazi di lavoro diventano sempre più stretti, sono necessari utensili con i quali l'utente possa lavorare al meglio anche in situazioni simili. Gli spazi di lavoro stretti richiedono punti di applicazione aggiuntivi dell'utensile. Anche le chiavi a forchetta verranno così modificate, in modo da aumentare le possibilità di applicazione dell'utensile?

Grazie alla combinazione della forchetta ruotata di  $7,5^\circ$  e della geometria a doppio esagono, si raggiunge il doppio dei punti di applicazione. Con una rotazione di  $180^\circ$  ripetuta delle chiavi sull'asse longitudinale delle viti, sono disponibili quattro possibilità di applicazione e le teste delle viti e dei dadi possono essere orientate di  $15^\circ$ .

Il Joker 6003 con la sua astuta geometria della forchetta amplia lo spettro di applicazioni negli spazi di lavoro ristretti. Il Joker 6003 trova da solo, per così dire, il rispettivo punto di applicazione dopo ogni inversione.

Il lato poligonale, sottile ma robusto, è inclinato di  $15^\circ$  rispetto all'asse dell'utensile. Grazie a un trattamento di alta qualità delle superfici, è possibile garantire una protezione dalla corrosione elevata continua.

Con il trova-utensile "take it easy": Colorazione a seconda della dimensione.





### Per spazi particolarmente ristretti



La chiave a forchetta e chiave poligonale Joker 6003, grazie alla sua speciale geometria, al lato a forchetta orientabile di 7,5° e alla geometria a doppio esagono, raddoppia le possibilità di impiego ruotando ripetutamente la chiave di 180° intorno all'asse longitudinale. Le teste delle viti e dei dadi possono essere orientate di 15° alla volta. Il Joker 6003 trova da solo, per così dire, il rispettivo punto di applicazione dopo ogni inversione.



### Il trova-utensili "take it easy"

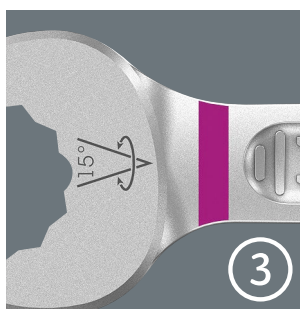

Il trova-utensili "take it easy" con colori diversi a seconda della misura per trovare più facilmente e più velocemente l'utensile necessario. Indicazione cromatica a seconda della dimensione per gli utensili per viti ad incavo quadro (chiavi a L e bussole per inserti Zyklop), viti e dadi esagonali (chiave fissa Joker, bussole Zyklop e bussole Zyklop con funzione di ritegno trattengono le viti sull'utensile in modo sicuro) e viti TORX® (chiavi a L, bussole per inserti Zyklop).

### Per un angolo di rotazione inferiore a 30°

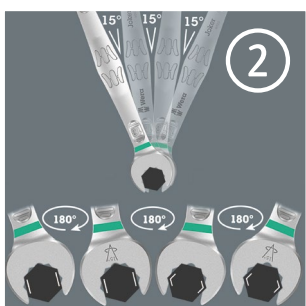

Grazie al lato a forchetta orientabile di 7,5°, alla geometria a doppio esagono e a un metodo di applicazione adattato (fissaggio, avvitatura, rotazione, riattacco, avvitatura, rotazione, ecc.), possono essere utilizzati anche in caso di avvitiamenti in cui l'angolo di rotazione è inferiore a 30°.

### Lato poligonale inclinato

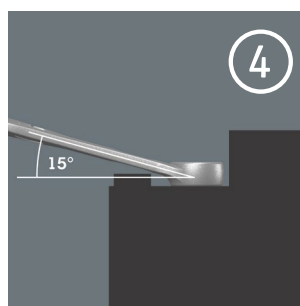

Il lato poligonale è inclinato di 15° rispetto all'asse dell'utensile per evitare lesioni.

# La gamma Joker 6003

## 6003 Joker Chiave a forchetta e poligonale

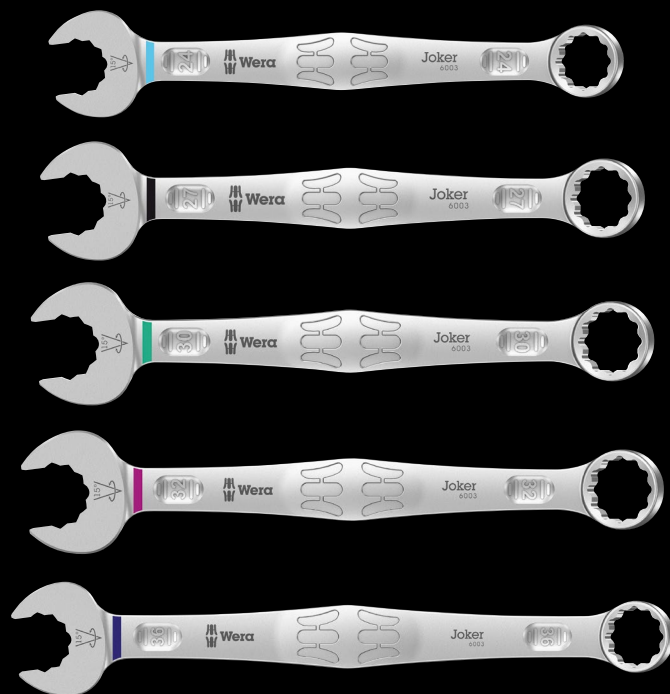
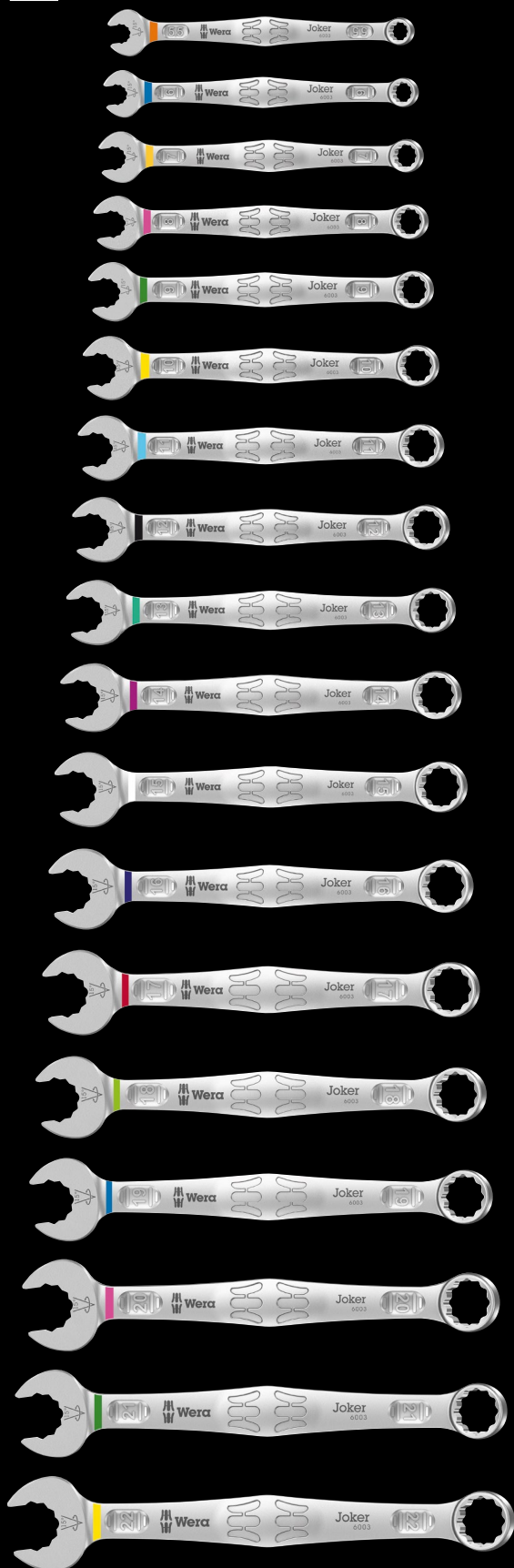

**Applicazioni:** viti e dadi a testa esagonale

**Versione:** chiave a forchetta e poligonale; lato forchetta ruotato di 7,5°; lato poligonale inclinato di 15°; con trova-utensile "take it easy"; Colorazione a seconda della dimensione

	mm	mm	mm	mm	mm
05020190001	5,5	105	16	4	10
05020198001	6	105	16	4	10
05020199001	7	110	17,7	4,2	11,5
05020200001	8	115	19	4,5	12,5
05020219001	9	120	21	4,8	13,5
05020201001	10	125	22	5	15
05020202001	11	135	24,5	5	17
05020203001	12	148	26	5,5	18
05020204001	13	160	27	6	19
05020205001	14	167	29	6	20
05020206001	15	174	32	6	22
05020207001	16	182	35	6,5	23
05020208001	17	190	38	6,5	24,5
05020209001	18	210	39	7,5	26
05020210001	19	230	42	7,5	27,5
05020500001	20	230,0	45	7,5	29
05020501001	21	260	47	7,5	30
05020502001	22	260	49	7,5	31,5
05020503001	24	280	53	8	36
05020504001	27	300	60	8,5	40
05020505001	30	330	66	9	43
05020506001	32	360	70	9,5	45,5
05020507001	36	460	80	10	50,5

### 6003 Joker 4 Set 1 Assortimento chiavi a forchetta e poligonale

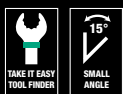

Assortimento chiavi a forchetta e poligonale, lato forchetta ruotato di 7,5°  
4 pezzi  
In pratica clip

05020228001	<b>6003 Joker</b> 1x 8x115; 1x 10x125; 1x 12x148; 1x 13x160
-------------	-------------------------------------------------------------

### 6003 Joker 11 Set 1 Assortimento chiavi a forchetta e poligonale



Assortimento chiavi a forchetta e poligonale, lato forchetta ruotato di 7,5°  
11 pezzi  
In robusta custodia

05020231001	<b>6003 Joker</b> 1x 8x115; 1x 10x125; 1x 11x135; 1x 12x148; 1x 13x160; 1x 14x167; 1x 15x174; 1x 16x182; 1x 17x190; 1x 18x210; 1x 19x230
-------------	------------------------------------------------------------------------------------------------------------------------------------------

### 6003 Joker 5 Set 1 Assortimento chiavi a forchetta e poligonale

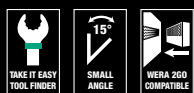

Assortimento chiavi a forchetta e poligonale, lato forchetta ruotato di 7,5°  
5 pezzi  
In robusta custodia

05020230001	<b>6003 Joker</b> 1x 8x115; 1x 10x125; 1x 13x160; 1x 17x190; 1x 19x230
-------------	------------------------------------------------------------------------

### 6003 Joker 15 Set 1 Assortimento chiavi a forchetta e poligonali

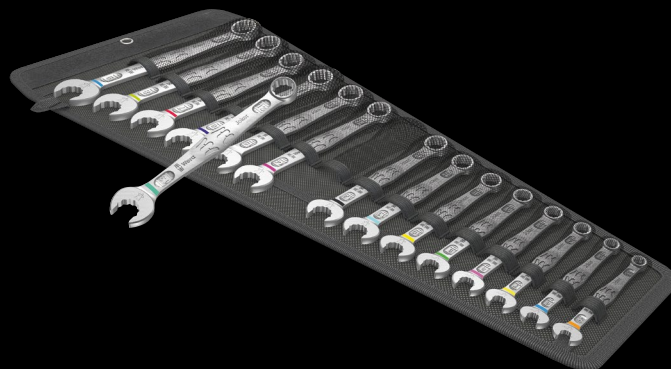

Assortimento chiavi a forchetta e poligonali, lato forchetta ruotato di 7,5°  
15 pezzi  
In robusta custodia

05020302001	<b>6003 Joker</b> 1x 5,5x105; 1x 6x105; 1x 7x110; 1x 8x115; 1x 9x120; 1x 10x125; 1x 11x135; 1x 12x148; 1x 13x160; 1x 14x167; 1x 15x174; 1x 16x182; 1x 17x190; 1x 18x210; 1x 19x230
-------------	------------------------------------------------------------------------------------------------------------------------------------------------------------------------------------

# La gamma Joker 6003

## 6003 Joker 22 Set 1 Assortimento chiavi a forchetta e poligonale

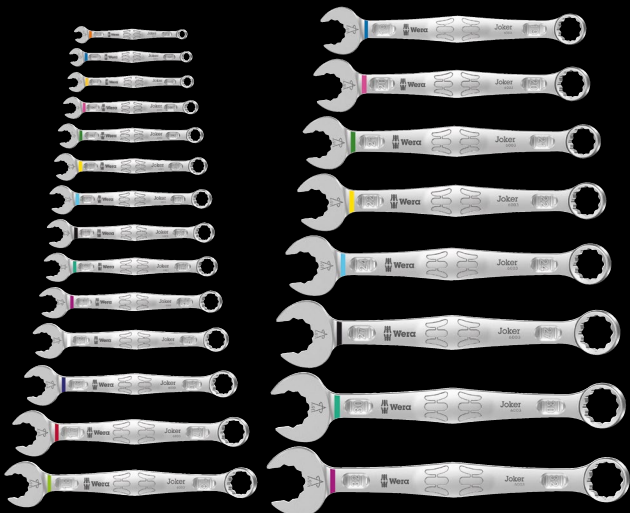

Assortimento chiavi a forchetta e poligonale, lato forchetta ruotato di 7,5°  
22 pezzi

05020232001	<b>6003 Joker</b>	1x 5,5x105; 1x 6x105; 1x 7x110; 1x 8x115; 1x 9x120; 1x 10x125; 1x 11x135; 1x 12x148; 1x 13x160; 1x 14x167; 1x 15x174; 1x 16x182; 1x 17x190; 1x 18x210; 1x 19x230; 1x 20x230; 1x 21x260; 1x 22x260; 1x 24x280; 1x 27x300; 1x 30x330; 1x 32x360
-------------	-------------------	-----------------------------------------------------------------------------------------------------------------------------------------------------------------------------------------------------------------------------------------------

## 6003 Joker Chiave a forchetta e poligonale per pedali



**Applicazioni:** viti e dadi a testa esagonale

**Versione:** chiave a forchetta e poligonale; lato forchetta extra piatto; lato forchetta ruota 7,5°; lato poligonale inclinato 15°; con trova-utensili "take it easy": identificazione cromatica a seconda della misura

		mm	mm	mm	mm	mm	mm
05020221001		15	174	32	4,5	22	8,5

## Assortimento 10 Bici



Assortimento chiavi a forchetta e poligonale, lato forchetta ruotato di 7,5°  
5 pezzi

In robusta custodia

05004178001	<b>6003 Joker</b>	1x 8x115; 1x 9x120; 1x 10x125; 1x 13x160
	<b>6003 Joker Pedal</b>	1x 15x174
	<b>Nastro autoaderente 120</b>	1x 50,0x120,0

## Assortimento 12 Bici



Assortimento di chiave a forchetta e poligonale, lato forchetta ruotato di 7,5°  
12 pezzi

In robusta custodia

05004181001	<b>6003 Joker</b>	1x 6x105; 1x 7x110; 1x 8x115; 1x 9x120; 1x 10x125; 1x 11x135; 1x 12x148; 1x 13x160; 1x 14x167; 1x 16x182; 1x 17x190
	<b>6003 Joker Pedal</b>	1x 15x174

**9640 Listello magnetico 6003 Joker 1 chiavi a forchetta e poligonale**

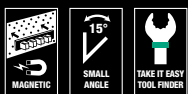

wera.de

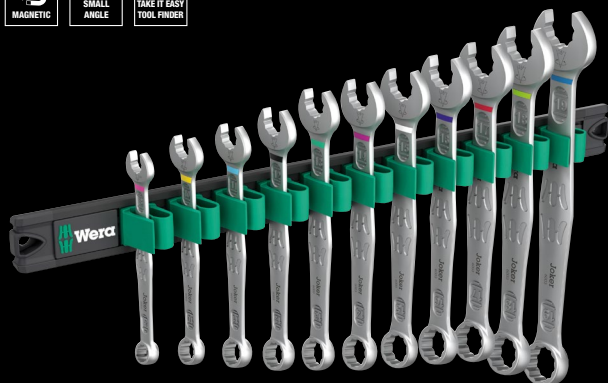

Assortimento chiave a forchetta e poligonale, misure metriche, lato forchetta ruotato di 7,5°

11 pezzi

Su listello

05020233001	<b>6003 Joker</b>	1x 8x115; 1x 10x125; 1x 11x135; 1x 12x148; 1x 13x160; 1x 14x167; 1x 15x174; 1x 16x182; 1x 17x190; 1x 18x210; 1x 19x230,0
<b>9610</b>		1x 30,0x370,0

**9641 Listello magnetico 6003 Joker 2 chiavi a forchetta e poligonale**



wera.de

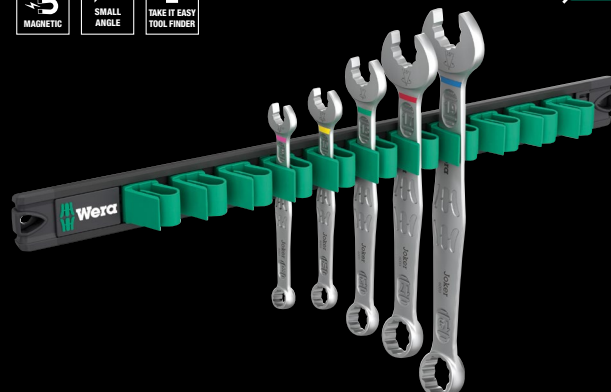

Assortimento di chiave a forchetta e chiavi poligonale, misure metriche, lato forchetta ruotato di 7,5°

5 pezzi

Su listello

05020234001	<b>6003 Joker</b>	1x 8x115; 1x 10x125; 1x 13x160; 1x 17x190; 1x 19x230,0
<b>9610</b>		1x 30,0x370,0





**6003 Joker Imperial Chiave a forchetta e poligonale, in pollici**

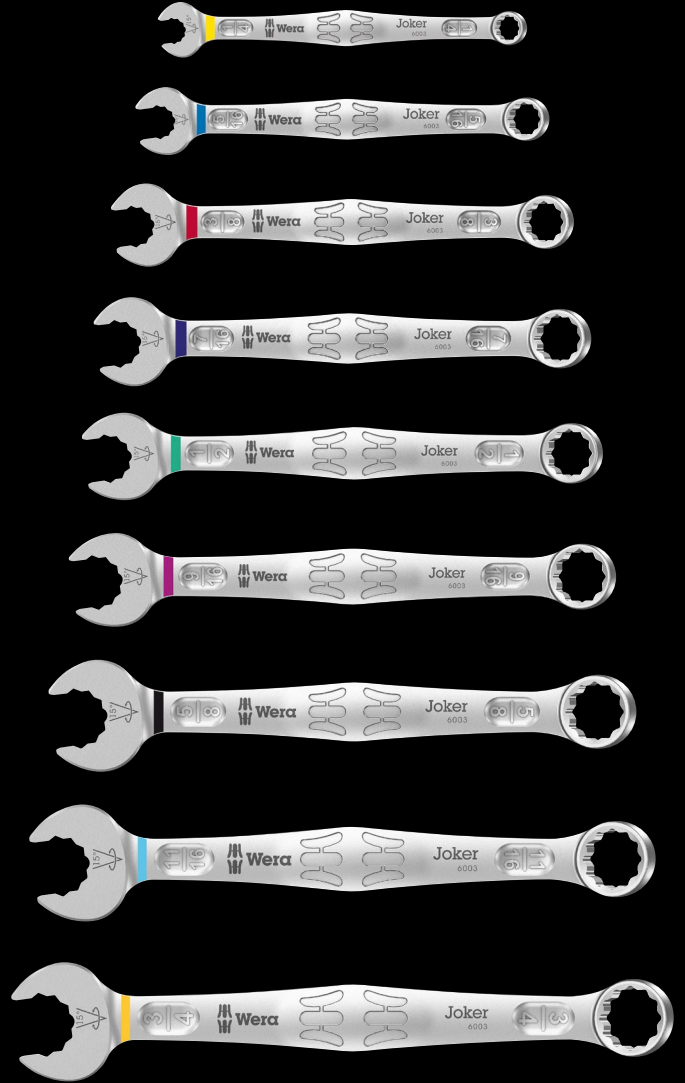

**Applicazioni:** viti e dadi a testa esagonale

**Versione:** chiave a forchetta e chiave poligonale; chiave a forchetta e poligonale; lato forchetta ruotato di 7,5°; lato poligonale inclinato di 15°; con trova-utensile "take it easy"; Colorazione a seconda della dimensione

	mm	mm	mm	mm	mm
05020220001	1/4"	105	16	4	10
05020211001	5/16"	115	19	4,5	12,5
05020212001	3/8"	125	22	5	15
05020213001	7/16"	135	24,5	5	17
05020214001	1/2"	160	26	6	19
05020215001	9/16"	167	29	6	20
05020216001	5/8"	182	35	6,5	23
05020217001	11/16"	210	40	7,5	26
05020218001	3/4"	230	42	7,5	27,5

### 6003 Joker 4 Imperial Set 1 Assortimento chiavi a forchetta e poligonale, in pollici



Assortimento chiavi a forchetta e poligonale, lato forchetta ruotato di 7,5°

4 pezzi

In pratica clip

05020229001	
<b>6003 Joker Imperial</b>	1x 5/16"x115; 1x 3/8"x125; 1x 7/16"x135; 1x 1/2"x160

### 6003 Joker 8 Imperial Set 1 Assortimento chiavi a forchetta e poligonale, in pollici



Assortimento chiavi a forchetta e poligonale, lato forchetta ruotato di 7,5°

8 pezzi

In robusta custodia

05020241001	
<b>6003 Joker Imperial</b>	1x 5/16"x115; 1x 3/8"x125; 1x 7/16"x135; 1x 1/2"x160; 1x 9/16"x167; 1x 5/8"x182; 1x 11/16"x210; 1x 3/4"x230

### 6003 Joker 5 Imperial Set 1 Assortimento di chiave a forchetta e chiave poligonale, in pollici



Assortimento chiavi a forchetta e poligonale, lato forchetta ruotato di 7,5°

5 pezzi

In robusta custodia

05020240001	
<b>6003 Joker Imperial</b>	1x 5/16"x115; 1x 3/8"x125; 1x 1/2"x160; 1x 9/16"x167; 1x 3/4"x230

### 9642 Listello magnetico 6003 Joker Imperial 1 chiavi a forchetta e poligonale, in pollici

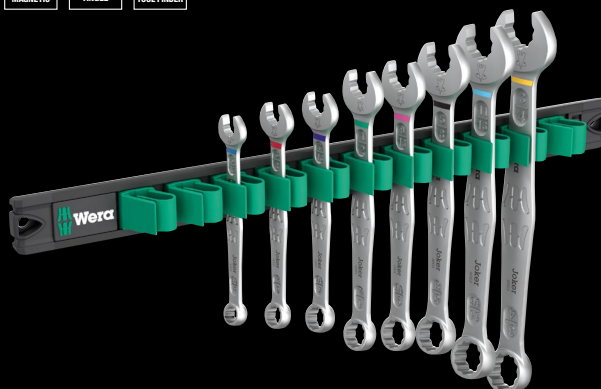

Assortimento chiavi a forchetta e poligonale, lato forchetta ruotato di 7,5°

8 pezzi

Su listello

05020235001	
<b>6003 Joker Imperial</b>	1x 5/16"x115; 1x 3/8"x125; 1x 7/16"x135; 1x 1/2"x160; 1x 9/16"x167; 1x 5/8"x182; 1x 11/16"x210; 1x 3/4"x230,0
<b>9610</b>	1x 30,0x370,0

# Joker 6002

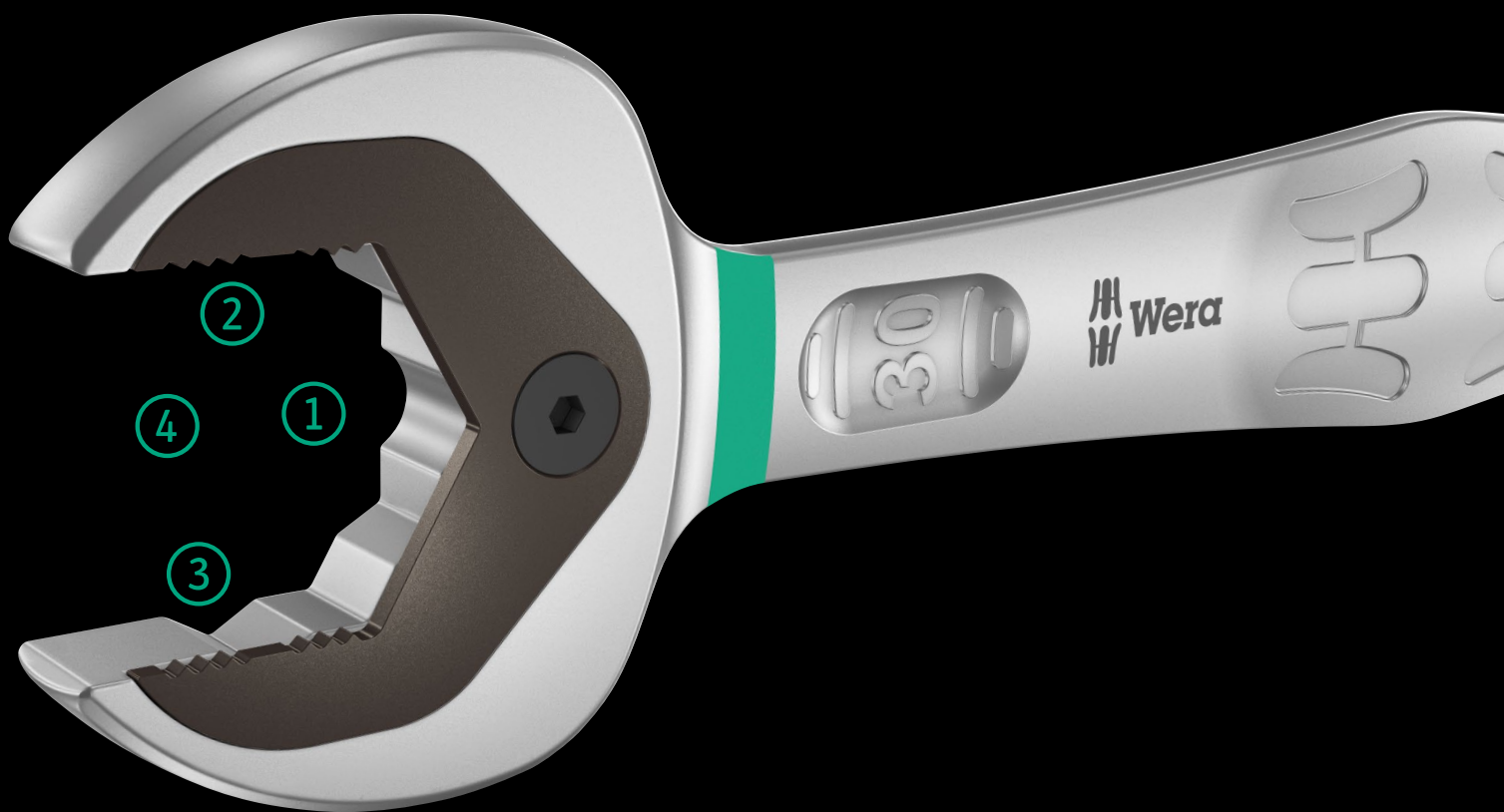

HOLDING  
FUNCTION

## Funzione di ritegno

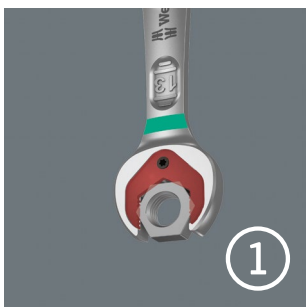

1

Con la funzione di ritegno del Joker l'operatore riesce ad avvicinare le viti e i dadi in maniera sicura, direttamente fino al punto di avvitamento. In questo modo è estremamente facile "imboccare" la filettatura. Le viti o i dadi non cadono più e non si deve più perdere tempo prezioso per la loro ricerca.



ANTI-SLIP

## Geometria a doppio esagono

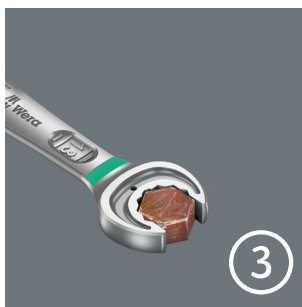

3

L'intelligente geometria a doppio esagono del Joker garantisce un perfetto accoppiamento con la vite o il dado; per una perfetta tenuta. La piastrina intercambiabile di metallo temprato nella bocca del Joker, con i suoi denti estremamente duri, "morde" nella vite. In questo modo, anche a coppie elevate, la chiave non scivola più dalla vite.



LIMIT  
STOP

## Piastrina d'arresto



2

Riprendere continuamente la chiave, dosare la forza per evitare lesioni? Tutto ciò appartiene al passato. Oggi il Joker, con la sua piastrina d'arresto, evita che la chiave scivoli verso il basso dalla testa della vite, rendendo il lavoro molto più facile. Inoltre durante l'avvitamento si può esercitare molta più forza.



30°  
SMALL  
ANGLE

## Angolo di richiamo minimo



4

Invece di 60 gradi, il Joker ora dispone di un angolo di richiamo di 30 gradi, grazie al meccanismo a doppio esagono. Grazie a queste caratteristiche – oltre alla sua testa dritta – il Joker non deve essere invertito durante l'avvitamento. Con il Joker si riesce ad avvitare, serrare e svitare viti e dadi anche in situazioni nelle quali utensili tradizionali non possono essere usati. Per questo il Joker è più intelligente. Ed in ogni posizione, inoltre, fa anche una bellissima figura.





## 6002 Joker chiave a forchetta doppia

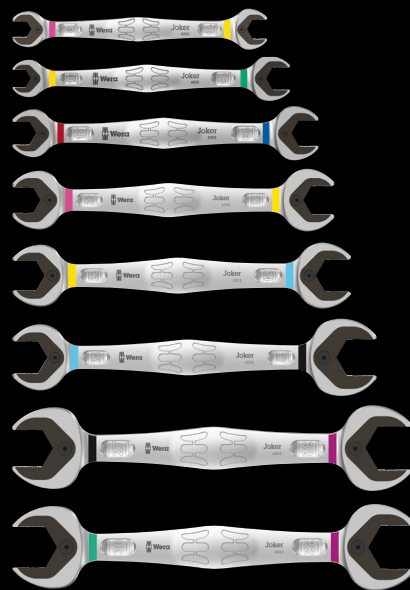

**Applicazioni:** viti e dadi a testa esagonale

**Versione:** chiave a forchetta doppia

		mm	mm	mm	mm	mm
05020259001		8	20	10	23	5,5
05003760001		10	23	13	27	5,5
05003765001		17	37	19	42	8,5
05020260001		20	48	22	51	10
05020261001		22	48	24	51	10
05020262001		24	51	27	60	11
05020263001		27	63	32	66	12
05020264001		30	63	32	66	12

Doppia chiave fissa metrica di alta qualità: Con pratica funzione di ritegno vite grazie alla piastrina metallica nella bocca si riduce il rischio che i dadi e le viti vadano persi.

La piastrina metallica nella bocca, con i suoi denti extra duri, riduce il rischio che la chiave scivoli dalla vite o dal dado. La piastrina d'arresto integrata evita che la chiave scivoli dalla testa della vite e permette di trasmettere coppie più elevate. La forma a doppio esagono garantisce un accoppiamento perfetto con la vite o il dado e riduce il pericolo di scivolamento della chiave. Grazie all'angolo di richiamo di soli 30° non si perde tempo prezioso per girare la chiave durante l'avvitamento. La forma speciale fucinata permette di trasmettere coppie elevate e garantisce un'elevata resistenza al piegamento.

La chiave Joker a doppia forchetta è adatta in modo eccezionale a controstringere dado e bullone. Con il trova-utensili "take it easy" con codice cromatico per le diverse dimensioni.

## 6000/6002 Joker 6 Set 1 Assortimento chiavi a forchetta doppia e combinate a cricchetto



Assortimento chiavi a forchetta doppia e combinate a cricchetto

6 pezzi

In robusta custodia

05020022001		
6000 Joker	1 x 10x159; 1 x 13x177; 1 x 17x224; 1 x 19x246	
6002 Joker Double	1 x 10x13x167; 1 x 17x19x235	

# Joker 6001

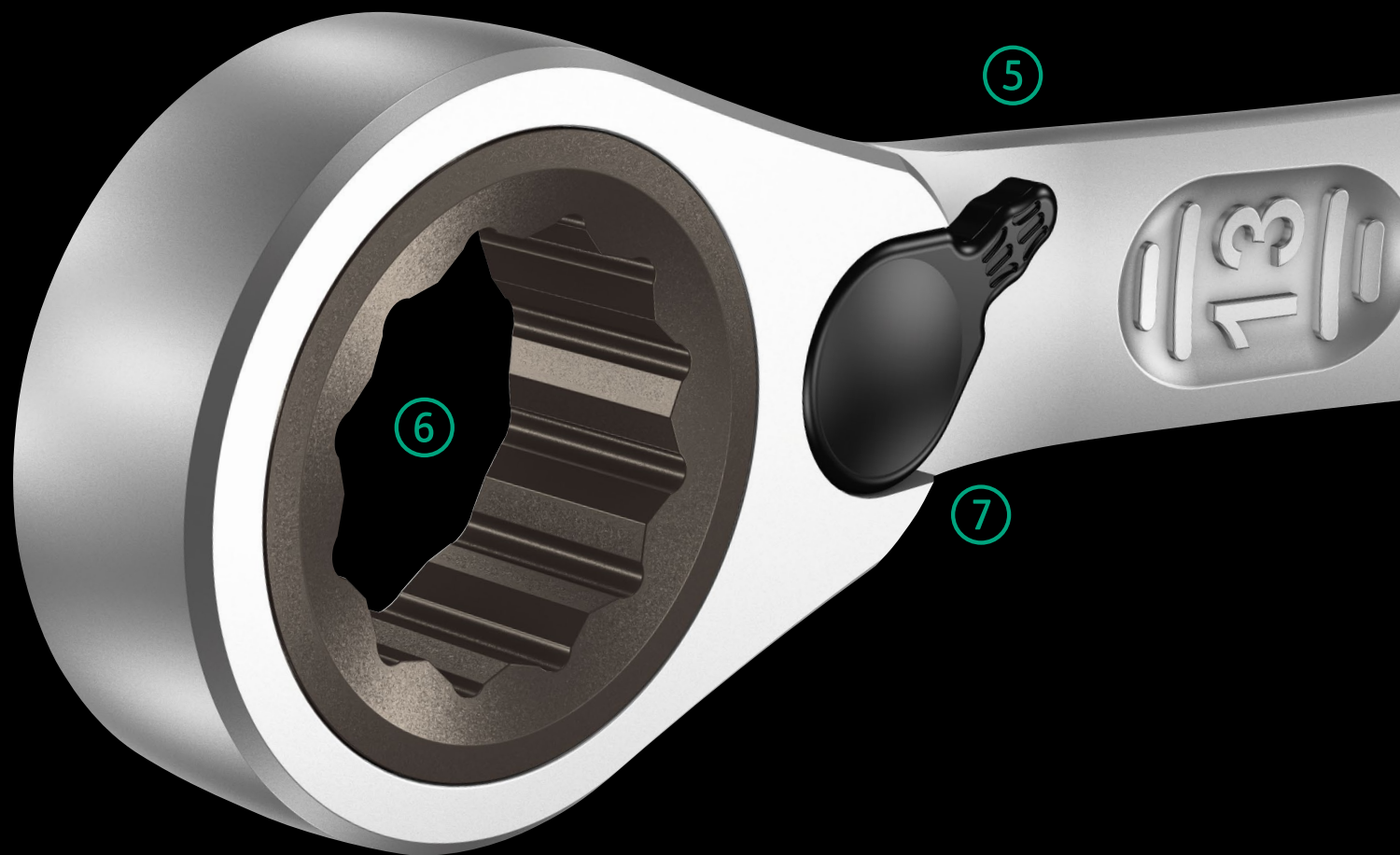

HOLDING FUNCTION

## Funzione di ritegno

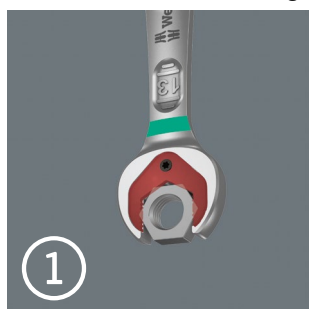

1

Con la funzione di ritegno del Joker l'operatore riesce ad avvicinare le viti e i dadi in maniera sicura, direttamente fino al punto di avvitamento. In questo modo è estremamente facile "imboccare" la filettatura. Le viti o i dadi non cadono più e non si deve più perdere tempo prezioso per la loro ricerca.



LIMIT STOP

## Piastrina d'arresto

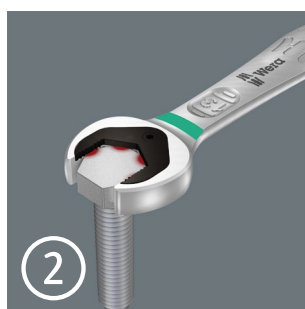

2

Riprendere continuamente la chiave, dosare la forza per evitare lesioni? Tutto ciò appartiene al passato. Oggi il Joker, con la sua piastrina d'arresto, evita che la chiave scivoli verso il basso dalla testa della vite, rendendo il lavoro molto più facile. Inoltre durante l'avvitamento si può esercitare molta più forza.



SWITCH

## Joker Switch



5

Il senso di rotazione del cricchetto a dentatura fine può essere invertito facilmente nelle due direzioni grazie ad un'apposita levetta.



4,5°

FINE TOOTH

## Dentatura estremamente fine

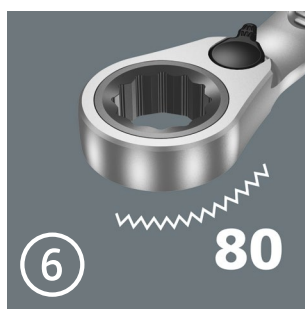

6

80

Il meccanismo a cricchetto sul lato del poligono dispone di una dentatura estremamente fine con 80 denti e garantisce flessibilità anche in spazi di manovra stretti.



Chiave fissa ad anello a cricchetto Joker con lato ad anello inclinato e levetta per invertire la rotazione.

Con pratica funzione di ritegno vite grazie alla piastrina metallica nella bocca si riduce il rischio che i dadi e le viti vadano persi. Grazie all'angolo di richiamo di soli 30°, sul lato della bocca, non si perde tempo prezioso per girare la chiave durante l'avvitamento. Con funzione di cricchetto reversibile sul lato ad anello con

una dentatura molto fine (80 denti) per una maggiore flessibilità anche in spazi ristretti. Meccanismo del cricchetto preciso e ben udibile.

L'elemento ad incastro, in due parti, molto resistente, garantisce anche un'estrema durata. Il lato a cricchetto è inclinato di 15° per lavorare in maniera sicura con una trasmissione di coppie elevate.



### Geometria a doppio esagono

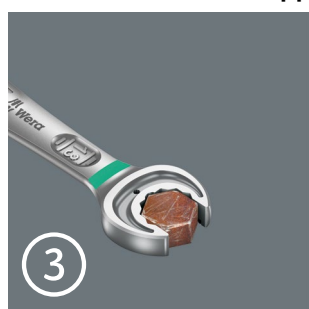

L'intelligente geometria a doppio esagono del Joker garantisce un perfetto accoppiamento con la vite o il dado; per una perfetta tenuta. La piastrina intercambiabile di metallo temprato nella bocca del Joker, con i suoi denti estremamente duri, "morde" nella vite. In questo modo, anche a coppie elevate, la chiave non scivola più dalla vite.



### Angolo di richiamo minimo



Invece di 60 gradi, il Joker ora dispone di un angolo di richiamo di 30 gradi, grazie al meccanismo a doppio esagono. Grazie a queste caratteristiche – oltre alla sua testa diritta – il Joker non deve essere invertito durante l'avvitamento. Con il Joker si riesce ad avvitare, serrare e svitare viti e dadi anche in situazioni nelle quali utensili tradizionali non possono essere usati. Per questo il Joker è più intelligente. Ed in ogni posizione, inoltre, fa anche una bellissima figura.



### Il trova-utensili "take it easy"

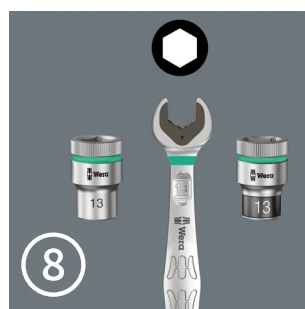

Il trova-utensili "take it easy" con colori diversi a seconda della misura per trovare più facilmente e più velocemente l'utensile necessario.

### Lato ad anello piegato

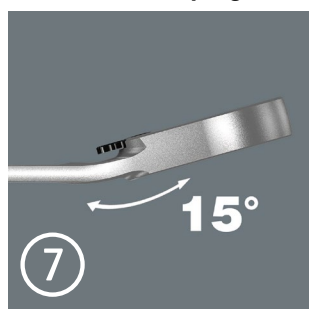

L'estremità ad anello si trova ad un angolo di 15° rispetto all'asse dell'utensile per facilitare il posizionamento della chiave in spazi ridotti.

# La gamma Joker 6001

## 6001 Joker Switch chiave combinata piegata a cricchetto reversibile, con levetta di inversione

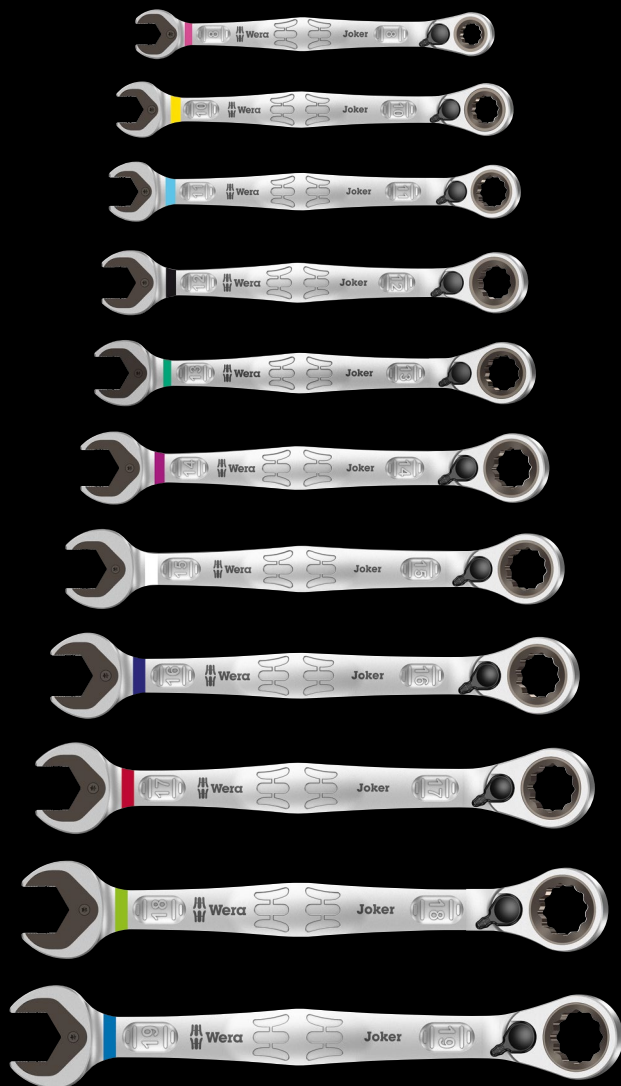

**Applicazioni:** viti e dadi a testa esagonale

**Versione:** chiave combinata piegata a cricchetto; facile inversione del senso della rotazione per mezzo dell'apposita levetta; estremità ad anello 15° a gomito

		mm	mm	mm	mm	mm	mm
05020064001		8	144	20,3	5,5	18	7
05020065001		10	159	23	5,5	21,5	7,5
05020066001		11	165	24,3	6,3	22	7,5
05020067001		12	171	26,3	6,6	25	8,5
05020068001		13	179	27,3	7	26	8,5
05020069001		14	187	30	7,5	28	9,5
05020070001		15	199	32	7,8	28,8	9,5
05020071001		16	213	35	8,2	31,7	10,5
05020072001		17	225	37	8,5	33	10,5
05020073001		18	234	39,5	9	34	11
05020074001		19	246	42	9,5	34,7	11

## 6001 Joker Switch 4 Set 1 Assortimento chiavi combinate piegate a cricchetto



Kit con chiavi combinate piegate a cricchetto, con levetta di inversione  
4 pezzi

In robusta custodia

05020090001		
6001 Joker Switch	1x 10x159; 1x 13x179; 1x 17x225; 1x 19x246	

## 6001 Joker Switch 11 Set 1 Kit con chiavi combinate piegate a cricchetto



Kit con chiavi combinate piegate a cricchetto, con levetta di inversione  
11 pezzi

In robusta custodia

05020091001		
6001 Joker Switch	1x 8x144; 1x 10x159; 1x 11x165; 1x 12x171; 1x 13x179; 1x 14x187; 1x 15x199; 1x 16x213; 1x 17x225; 1x 18x234; 1x 19x246	

## 6001 Joker Switch Imperial chiave combinata piegata a cricchetto reversibile, con levetta di inversione

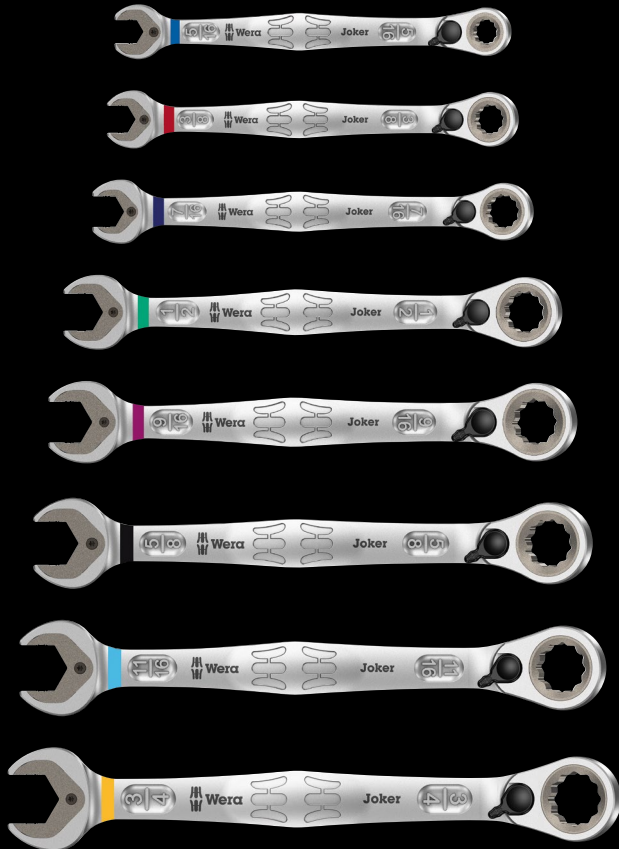

**Applicazioni:** viti e dadi a testa esagonale

**Versione:** chiave combinata piegata a cricchetto; facile inversione del senso della rotazione per mezzo dell'apposita levetta; estremità ad anello 15° a gomito

		mm	mm	mm	mm	mm	mm
05020075001		5/16"	144	20,3	5,5	18	7
05020076001		3/8"	159	23	5,5	21,5	7,5
05020077001		7/16"	165	24,3	6,3	22	7,5
05020078001		1/2"	171	26,3	6,6	25	8,5
05020079001		9/16"	187	30	7,5	28	9,5
05020080001		5/8"	213	35	8,2	31,7	10,5
05020081001		11/16"	234	39,5	9	34	11
05020082001		3/4"	246	42	9,5	34,7	11

## 6001 Joker Switch 4 Imperial Set 1 Assortimento chiavi combinate piegate a cricchetto, in pollici



Assortimento chiavi combinate piegate a cricchetto, con levetta di inversione  
4 pezzi

In robusta custodia

05020092001	
Joker Switch inch	1 x 7/16"x165; 1 x 1/2"x171; 1 x 9/16"x187; 1 x 3/4"x246

## 6001 Joker Switch 8 Imperial Set 1 Assortimento chiavi combinate piegate a cricchetto, in pollici



Assortimento chiavi combinate piegate a cricchetto, con levetta di inversione  
8 pezzi

In robusta custodia

05020093001	
Joker Switch inch	1 x 5/16"x144; 1 x 3/8"x159; 1 x 7/16"x165; 1 x 1/2"x171; 1 x 9/16"x187; 1 x 5/8"x213; 1 x 11/16"x234; 1 x 3/4"x246

# Joker 6000

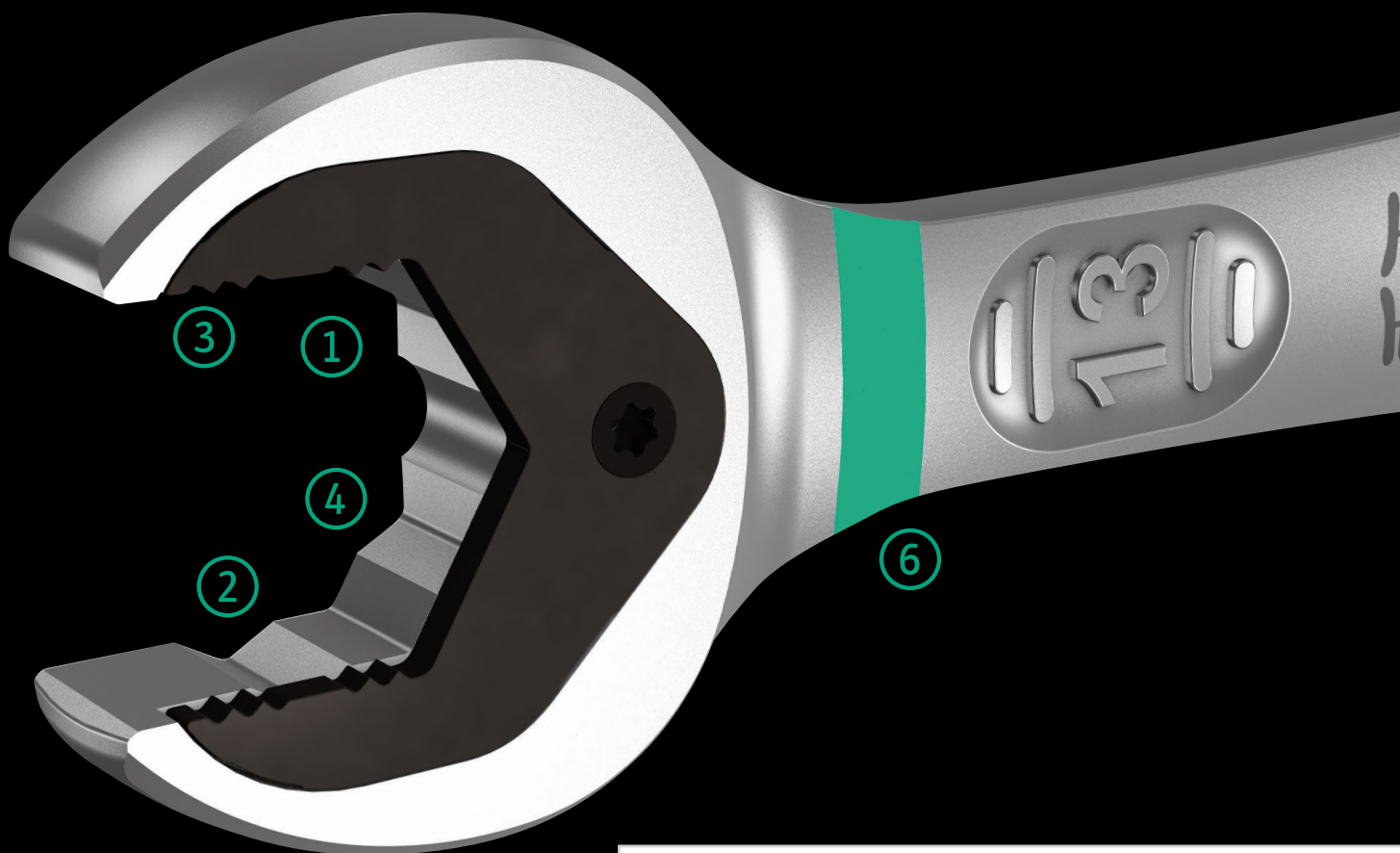

Quando abbiamo iniziato ad occuparci di chiavi di manovra, ci siamo chiesti perché bisognava continuamente invertire la chiave fissa.

Perché è a forma di gomito? Perché si perdono in continuazione le viti? Perché si scivola dalla testa della vite, e perché ci si ferisce alle dita?

La reinvenzione della bocca della chiave ha portato ad un vero Joker (Jolly) che funziona anche quando non ci sono più altri assi nella manica.



HOLDING  
FUNCTION

## Funzione di ritegno

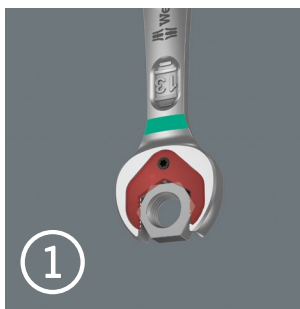

Con la funzione di ritegno del Joker l'operatore riesce ad avvicinare le viti e i dadi in maniera sicura, direttamente fino al punto di avvitamento. In questo modo è estremamente facile "imboccare" la filettatura. Le viti o i dadi non cadono più e non si deve più perdere tempo prezioso per la loro ricerca.



30°  
SMALL  
ANGLE

## Angolo di richiamo minimo

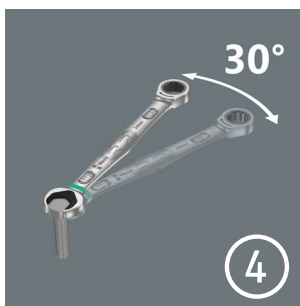

Invece di 60 gradi, il Joker ora dispone di un angolo di richiamo di 30 gradi, grazie al meccanismo a doppio esagono. Grazie a queste caratteristiche – oltre alla sua testa diritta – il Joker non deve essere invertito durante l'avvitamento. Con il Joker si riesce ad avvitare, serrare e svitare viti e dadi anche in situazioni nelle quali utensili tradizionali non possono essere usati.



LIMIT STOP

### Piastrina d'arresto



Riprendere continuamente la chiave, dosare la forza per evitare lesioni? Tutto ciò appartiene al passato. Oggi il Joker, con la sua piastrina d'arresto, evita che la chiave scivoli verso il basso dalla testa della vite, rendendo il lavoro molto più facile. Inoltre durante l'avvitamento si può esercitare molta più forza.



ANTI-SLIP

### Geometria a doppio esagono

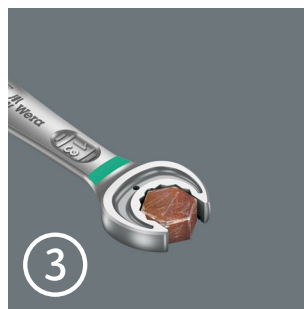

L'intelligente geometria a doppio esagono del Joker garantisce un perfetto accoppiamento con la vite o il dado; per una perfetta tenuta. La piastrina intercambiabile di metallo temprato nella bocca del Joker, con i suoi denti estremamente duri, "morde" nella vite. In questo modo, anche a coppie elevate, la chiave non scivola più dalla vite.



4,5°

FINE TOOTH

### Dentatura estremamente fine

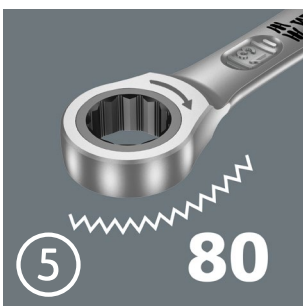

Il meccanismo a cricchetto sul lato del poligono dispone di una dentatura estremamente fine con 80 denti e garantisce flessibilità anche in spazi di manovra stretti.



TAKE IT EASY TOOL FINDER

### Il trova-utensili "take it easy"

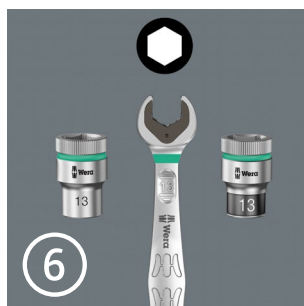

Il trova-utensili "take it easy" con colori diversi a seconda della misura per trovare più facilmente e più velocemente l'utensile necessario.

# La gamma Joker 6000

## 6000 Joker chiave combinata a cricchetto

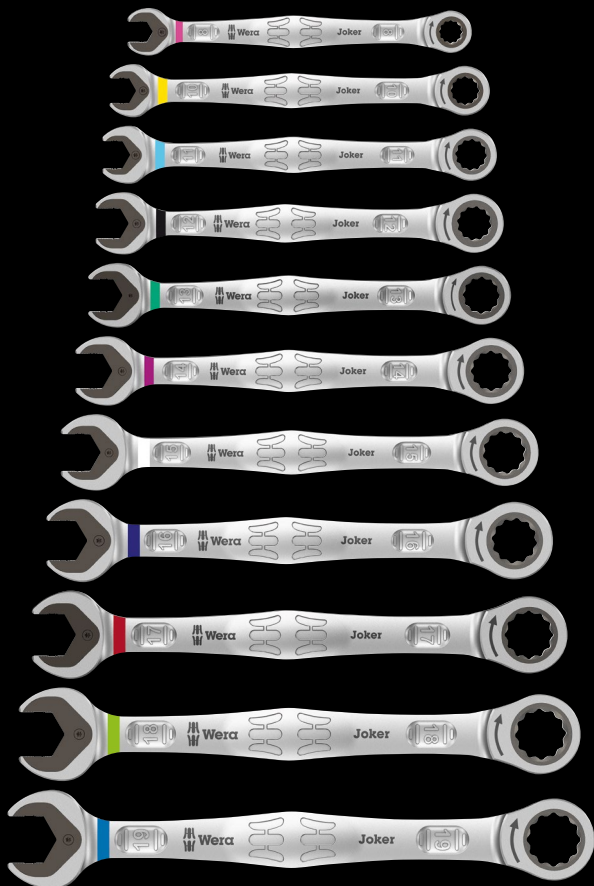

**Applicazioni:** viti e dadi a testa esagonale  
**Versione:** chiave a forchetta e chiave poligonale a cricchetto

	mm	mm	mm	mm	mm	mm
05073268001	8	144	20	5,5	18	7
05073270001	10	159	22	5,5	21	7,2
05073271001	11	165	25	6,3	22	7,5
05073272001	12	170,7	26,3	6,6	25	8,5
05073273001	13	177	27,3	7	25	8,6
05073274001	14	188	29,3	7,5	28	9,2
05073275001	15	200	32,3	7,8	28,5	9,2
05073276001	16	212	35	8,2	32,7	10,5
05073277001	17	224	37,2	8,5	32,7	10,5
05073278001	18	235	39	9	33,8	11
05073279001	19	246	42	9,5	34,8	11

## 6000 Joker 4 Set 1 Assortimento chiavi combinate a cricchetto



Assortimento chiavi combinate a cricchetto  
 4 pezzi  
 In robusta custodia

05073290001	<b>6000 Joker</b>	1x 10x159; 1x 13x177; 1x 17x224; 1x 19x246
-------------	-------------------	--------------------------------------------

## 6000 Joker 11 Set 1 Assortimento chiavi combinate a cricchetto



Assortimento chiavi combinate a cricchetto  
 11 pezzi  
 In robusta custodia

05020013001	<b>6000 Joker</b>	1x 8x144; 1x 10x159; 1x 11x165; 1x 12x170,7; 1x 13x177; 1x 14x188; 1x 15x200; 1x 16x212; 1x 17x224; 1x 18x235; 1x 19x246
-------------	-------------------	--------------------------------------------------------------------------------------------------------------------------





### 9630 Listello magnetico 6000 Joker 1 chiavi combinate a cricchetto

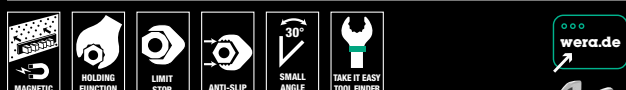

Assortimento chiavi combinate a cricchetto, misure metriche

11 pezzi

Su listello

	
05020014001	
<b>6000 Joker</b>	1x 8x144; 1x 10x159; 1x 11x165; 1x 12x170,7; 1x 13x177; 1x 14x188; 1x 15x200; 1x 16x212; 1x 17x224; 1x 18x235; 1x 19x246
<b>9610</b>	1x 30,0x370,0

### 9631 Listello magnetico 6000 Joker 2 chiavi combinate a cricchetto

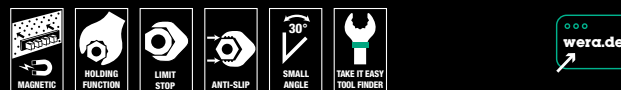

Assortimento chiavi combinate a cricchetto, misure metriche

5 pezzi

Su listello

	
05020015001	
<b>6000 Joker</b>	1x 8x144; 1x 10x159; 1x 13x177; 1x 17x224; 1x 19x246
<b>9610</b>	1x 30,0x370,0

# La gamma Joker 6000

## 6000 Joker chiavi combinata a cricchetto, in pollici

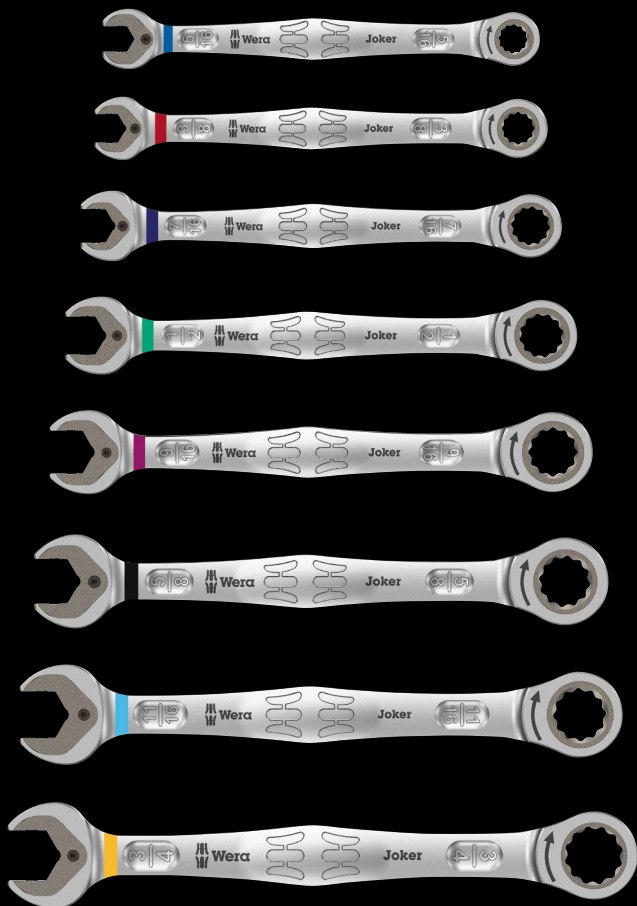

**Applicazioni:** viti e dadi a testa esagonale  
**Versione:** chiave a forchetta e chiave poligonale a cricchetto

		mm	mm	mm	mm	mm	mm
05073280001		5/16"	144	20	5,5	18	7
05073281001		3/8"	159	22	5,5	21	7,2
05073282001		7/16"	165	25	6,3	22	7,5
05073283001		1/2"	177	27,3	7	25	8,6
05073284001		9/16"	188	29,3	7,5	28	9,2
05073285001		5/8"	212	35	8,2	32,7	10,5
05073286001		11/16"	235	39	9	33,8	11
05073287001		3/4"	246	42	9,5	34,8	11

## 6000 Joker 4 Imperial Set 1 Assortimento chiavi combinate a cricchetto, in pollici



Assortimento chiave fissa ad anello a cricchetto  
 4 pezzi  
 In robusta custodia

05073295001	
<b>6000 Joker</b>	1 x 7/16"x165; 1 x 1/2"x177; 1 x 9/16"x188; 1 x 3/4"x246

## 6000 Joker 8 Imperial Set 1 Kit con chiavi combinate a cricchetto, in pollici



Assortimento chiavi combinate a cricchetto  
 8 pezzi  
 In robusta custodia

05020012001	
<b>6000 Joker</b>	1 x 5/16"x144; 1 x 3/8"x159; 1 x 7/16"x165; 1 x 1/2"x177; 1 x 9/16"x188; 1 x 5/8"x212; 1 x 11/16"x235; 1 x 3/4"x246

## 9632 Listello magnetico 6000 Joker Imperial 1 chiavi combinate a cricchetto, in pollici



Assortimento chiavi combinate a cricchetto, misure in pollici

8 pezzi

Su listello



05020016001	
<b>6000 Joker Imperial</b>	1x 5/16"x144; 1x 3/8"x159; 1x 7/16"x165; 1x 1/2"x177; 1x 9/16"x188; 1x 5/8"x212; 1x 11/16"x235; 1x 3/4"x246
<b>9610</b>	1x 30,0x370,0





Wera Werkzeuge GmbH  
Korzter Straße 21-25  
D-42349 Wuppertal

Phone: +49 (0)202 / 4045-0  
E-Mail: [info@wera.de](mailto:info@wera.de)  
[www.wera.de](http://www.wera.de)



IT 05 510091 001 - 0056294 - 05