

Nyheter 2024



Safe-Torque Speed



Zyklon Comfort
spärrhandtag



Spärrskruvmejsel



Vilket blickfång!

Zyklop Comfort spärrhandtag $\frac{3}{8}$ "

- Greppvänlig känsla tack vare plastöverdraget
- Plastöverdrag skyddar ytor mot skador
- Tätstegad med 80 tänder för en kort returvinkel på bara $4,5^\circ$
- Slank konstruktion med mjuk, ergonomisk greppzon för arbete i mycket trånga utrymmen
- Säker hylsspärr med tryckknapp, snabb riktningssvängning med bara ett finger tack vare omkopplingspaken



Plastöverdrag



Plastöverdraget gör arbetet behagligt och säkert även vid låga temperaturer.



Tätstegning

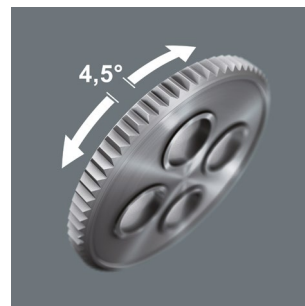

Det tätstegade spärrhandtaget Zyklop Comfort med 80 tänder tillåter en returvinkel på bara $4,5^\circ$.

För trånga utrymmen



Extremt slankt utförande tillåter arbete i mycket trånga utrymmen med spärrhandtaget Zyklop Comfort.



Kulspärr

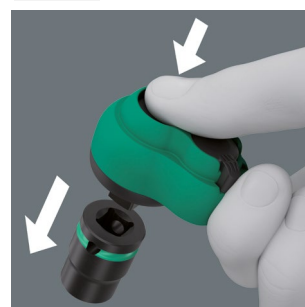

Kulspärren håller hylsor och tillbehör säkert och garanterar säkerheten vid skruvning.

8100 SB 12 Zyklus Comfort spärrhandtagssats, omkopplingsspak, 3/8"-fattning, metriska mått



16 delar; i ytskonande, kompakt och robust textilbox. Liten och behändig för enkel transport.

1 Zyklus Comfort spärrhandtag med omkopplingsspak med 3/8"-fattning, 14 Zyklus Impaktor-hylsor, 1 Zyklus-förlängning

05005530001		
○	8010 B	1x 3/8"x230,0
●	8790 B Impaktor	1x 8,0x30,0; 1x 10,0x30,0; 1x 11,0x30,0; 1x 12,0x30,0; 1x 13,0x30,0; 1x 14,0x30,0; 1x 15,0x30,0; 1x 16,0x30,0; 1x 17,0x30,0; 1x 18,0x30,0; 1x 19,0x30,0; 1x 21,0x32,0; 1x 22,0x32,0; 1x 24,0x32,0
○ ○	8798 B	1x 3/8"x152,4

8100 SB 13 Zyklus Comfort-spärrhandtagssats, omkopplingsspak, 3/8"-fattning, tummått



11 delar; i ytskonande, kompakt och robust textilbox. Liten och behändig för enkel transport.

1 Zyklus Comfort spärrhandtag med omkopplingsspak med 3/8"-fattning, 9 Zyklus Impaktor-hylsor, 1 Zyklus-förlängning

05005531001		
○	8010 B	1x 3/8"x230,0
●	8790 B Impaktor	1x 1/4"x30,0; 1x 5/16"x30,0; 1x 3/8"x30,0; 1x 7/16"x30,0; 1x 1/2"x30,0; 1x 9/16"x30,0; 1x 5/8"x30,0; 1x 11/16"x30,0; 1x 3/4"x30,0
○ ○	8798 B	1x 3/8"x152,4

8010 B Zyklus Comfort spärrhandtag, med omkopplingsspak, med 3/8"-fattning



Användning: För 3/8"-fyrkant-hylsmejselinsatser samt 3/8"-adaptrar med fyrkantfattning och kulspar

Utförande: Behagligt plastöverdrag; slankt utförande för arbete även i mycket trånga utrymmen; tätstegad med 80 tänder för en returvinkel på bara 4,5°; omkopplingsspak för enkelt riktningssbyte; med säker hylsspärrfunktion med tryckknapp

	mm	
05005540001	3/8"	230,0

9607 Hyls-magnetlist B Impaktor 1



10 delar; på magnetlist för tillfällig montering t.ex. på vägg, hylla, verkstads-vagn. Lätthanterlig vridmekanism för säker förvaring och enkel losstagning av verktyget.

10 Impaktor-hylsmejselinsatser med 3/8"-fattning. Med sexkantsprofil och spår med hål. För användning med elektrisk eller pneumatisk slagskrivdragare med 3/8" fattning. Verktvgsväljare "Take it easy": färgkodning efter storlek – för enkelt och snabbt val av rätt verktyg.

05005451001		
●	8790 B Impaktor	1x 10,0x30,0; 1x 13,0x30,0; 1x 15,0x30,0; 1x 16,0x30,0; 1x 17,0x30,0; 1x 18,0x30,0; 1x 19,0x30,0; 1x 21,0x32,0; 1x 22,0x32,0; 1x 24,0x32,0
	9603	1x 30,0x340,0

Magnetisk

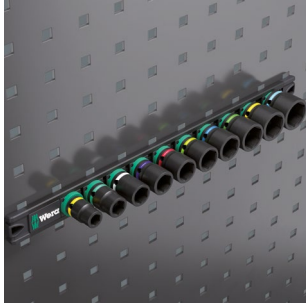

Tack vare magneterna är magnetlisten lämplig för tillfällig fastsättning på väggar, hyllor eller verkstadsvagnar.



TWIST TO UNLOCK

Twist to unlock-mekanism

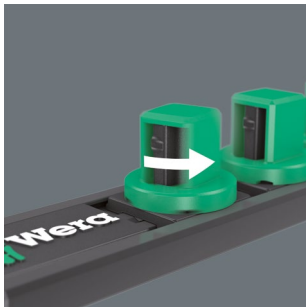

Twist to unlock-mekanismen gör det enkelt att ta hylsorna från magnetlisten. Samtidigt hålls hylsorna säkert fast.

9608 Hyls-magnetlist B Impaktor Imperial 1

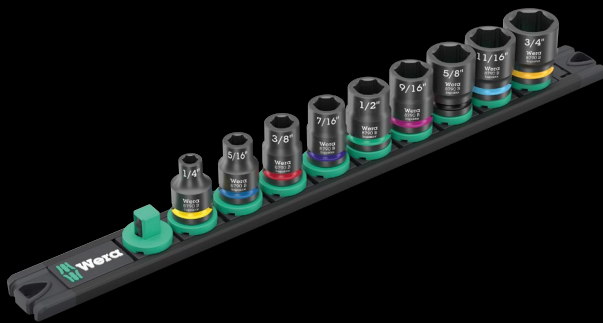

9 delar; på magnetlist för tillfällig montering t.ex. på vägg, hylla, verkstads-vagn. Lätthanterlig vridmekanism för säker förvaring och enkel losstagning av verktyget.

9 Impaktor-hylsmejselinsatser med $\frac{3}{8}$ "-fattning. Med sexkantsprofil och spår med hål. För användning med elektrisk eller pneumatisk slagskruvdragare med $\frac{3}{8}$ " fattning. Verktygsväljare "Take it easy": färgkodning efter storlek – för enkelt och snabbt val av rätt verktyg.

05005452001		
●	8790 B Impaktor	1x $\frac{1}{4}$ "x30,0; 1x $\frac{5}{16}$ "x30,0; 1x $\frac{3}{8}$ "x30,0; 1x $\frac{7}{16}$ "x30,0; 1x $\frac{1}{2}$ "x30,0; 1x $\frac{9}{16}$ "x30,0; 1x $\frac{5}{8}$ "x30,0; 1x $\frac{11}{16}$ "x30,0; 1x $\frac{3}{4}$ "x30,0
	9601	1x 30,0x340,0

8790 B Impaktor hylsmejselinsats med $\frac{3}{8}$ "-fattning



Användning: Sexkantsskruvar och -muttrar

Utförande: För användning med elektriska eller pneumatiska slagskruvdragare; $\frac{3}{8}$ " fattning; med hål för låsstift; krom-molybden, matt-svart. Verktygsväljare "Take it easy": Med färgkodning efter storlek samt storleksstämpel – så att man enkelt och snabbt hittar rätt hylsa.

		●	●	↓	↓	↓
		mm	mm	mm	mm	mm
05005500001		8.0		30.0	14.1	19.0
05005501001		10.0		30.0	16.6	19.0
05005502001		11.0		30.0	17.8	19.0
05005503001		12.0		30.0	18.2	19.0
05005504001		13.0		30.0	20.0	22.0
05005505001		14.0		30.0	21.0	22.0
05005506001		15.0		30.0	22.0	22.0
05005507001		16.0		30.0	22.0	24.0
05005508001		17.0		30.0	23.0	25.0
05005509001		18.0		30.0	23.0	26.0
05005510001		19.0		30.0	25.0	27.8
05005511001		21.0		32.0	27.0	30.0
05005512001		22.0		32.0	28.0	32.0
05005513001		24.0		32.0	30.0	34.0
05005514001			$\frac{1}{4}$ "	30.0	11.0	19.0
05005515001			$\frac{5}{16}$ "	30.0	14.1	19.0
05005516001			$\frac{3}{8}$ "	30.0	16.6	19.0
05005517001			$\frac{7}{16}$ "	30.0	17.8	19.0
05005518001			$\frac{1}{2}$ "	30.0	20.0	22.0
05005519001			$\frac{9}{16}$ "	30.0	21.0	22.0
05005520001			$\frac{5}{8}$ "	30.0	22.0	24.0
05005521001			$\frac{11}{16}$ "	30.0	23.0	25.0
05005522001			$\frac{3}{4}$ "	30.0	25.0	28.0
05005523001			$\frac{13}{16}$ "	32.0	27.0	30.0
05005524001			$\frac{7}{8}$ "	32.0	28.0	32.0
05005525001			$\frac{15}{16}$ "	32.0	30.0	34.0
05005526001			1"	32.0	32.0	36.0



För elektriska och pneumatiska slagskruvdragare



Impaktor-tekniken ger extra hög livslängd åt Impaktor-hylsmejselinsatserna, även vid extrema krav.

Intuitiv och mycket kompakt spärrmekanism som även fungerar för snabbrotation.



Spärrfunktion



Det integrerade spärrhandtaget med tät stegning (36 tänder) och en returvinkel på 10° förenklar och accelererar skruvningen utan tidsödande omtag.

Snabb skruvning

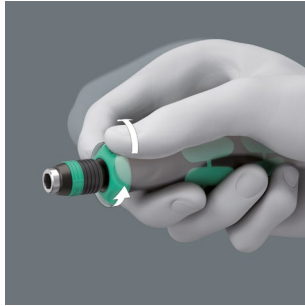

Spärrmekanismen möjliggör också snabbrotation under skruvning.

Spärrmekanism i handtaget



Det integrerade spärrhandtaget med tät stegning tillåter snabbt och säkert arbete. Spärrmekanismen är helt integrerad i greppet. Greppets nätta format gör att spärrhandtaget kan användas även i trånga lägen.

Riktningbyte



Ergonomisk riktningväxling.



Kraftform Kompakt 838 RA S Set 1



14 delar

1 bitshandtag 838 RA S med spärrfunktion, 13 bits, kemiskt nickelpläterade med verktygsväljare "Take it easy": med färgkodad fattning och storleksstämpel för att snabbt hitta önskad bits, 1/4", 50 mm långa

05051060001	
●	838 RA S 1x 1/4"x102
+	851/4 BTZ 1x PH 1x50; 1x PH 2x50
+	855/4 BTZ 1x PZ 1x50; 1x PZ 2x50
+	867/4 TORX® BTZ 1x TX 10x50; 1x TX 15x50; 1x TX 20x50; 1x TX 25x50
○	840/4 BTZ 1x 2,5x50; 1x 3,0x50; 1x 4,0x50; 1x 5,0x50
●	800/4 BTZ 1x 0,8x5,5x50
	Kardborre-band 70 1x 50,0x70,0

Kraftform Kompakt 838 RA S Imperial Set 1



14 delar

1 bitshandtag 838 RA S med spärrfunktion, 13 bits, kemiskt nickelpläterade med verktygsväljare "Take it easy": med färgkodad fattning och storleksstämpel för att snabbt hitta önskad bits, 1/4", 50 mm långa

05051065001	
●	838 RA S 1x 1/4"x102
+	851/4 BTZ 1x PH 1x50; 1x PH 2x50
+	867/4 TORX® BTZ 1x TX 10x50; 1x TX 15x50; 1x TX 20x50; 1x TX 25x50
○	840/4 Z 1x 9/64"x50; 1x 5/32"x50; 1x 3/16"x50; 1x 7/32"x50
●	800/4 BTZ 1x 0,8x5,5x50
○	868/4 1x # 1x50; 1x # 2x50
	Kardborre-band 70 1x 50,0x70,0

838 RA S bitshandtag med spärrfunktion, 1/4"



Användning: För bits med 1/4" sexkantsfattning

Utförande: I greppet integrerad spärrmekanism med tät stegning (36 tänder, returvinkel 10°); 1/4"-insexhållare för bits med 1/4" sexkantsfattning, magnetisk

Grepp: Kraftform med rullstopp, flerkomponents

05051492001	
●	1/4" 102 84



TAKE IT EASY
TOOL FINDER

Wera verktygsväljare "Take it easy"

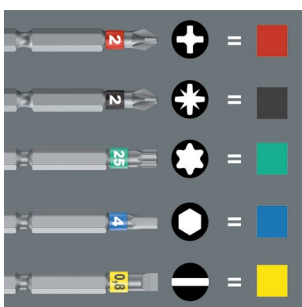

Verktygsväljare "Take it easy" med färgkodning enligt profil och storleksstämpel – för enkelt och snabbt val av rätt verktyg.

Kraftform Kompakt 838 RA-R M Set 1



15 delar

1 bitshandtag 838 RA-R M med spärrfunktion, 14 bits, kemiskt nickelpläterade, 1/4", 89 mm långa

05051061001	
●	838 RA-R M 1x 1/4"x123,5
+	851/4 Z 1x PH 1x89; 1x PH 2x89; 1x PH 3x89 ¹⁾
+	855/4 Z 1x PZ 1x89; 1x PZ 2x89; 1x PZ 3x89 ¹⁾
⊗	867/4 Z TORX® 1x TX 10x89; 1x TX 15x89; 1x TX 20x89; 1x TX 25x89
○	840/4 Z 1x 3,0x89; 1x 4,0x89; 1x 5,0x89
⊖	800/4 Z 1x 1,0x5,5x89
	Kardborre-band 70 1x 50,0x70,0

¹⁾ Sexkantsklinga

Kraftform Kompakt 838 RA-R M Imperial Set 1



15 delar

1 bitshandtag 838 RA-R M med spärrfunktion, 14 bits, kemiskt nickelpläterade, 1/4", 89 mm långa

05051066001	
●	838 RA-R M 1x 1/4"x123,5
+	851/4 Z 1x PH 1x89; 1x PH 2x89; 1x PH 3x89 ¹⁾
⊗	867/4 Z TORX® 1x TX 10x89; 1x TX 15x89; 1x TX 20x89; 1x TX 25x89
○	840/4 Z 1x 1/8"x89; 1x 5/32"x89; 1x 3/16"x89
⊖	800/4 Z 1x 1,0x5,5x89
○	868/4 1x # 1x89; 1x # 2x89; 1x # 3x89
	Kardborre-band 70 1x 50,0x70,0

¹⁾ Sexkantsklinga

838 RA-R M bitshandtag med spärrfunktion, 1/4"



Användning: För bits med 1/4" sexkantsfattning enligt DIN ISO 1173-C 6.3 och E 6.3 och Wera-fäste serie 1 och 4

Utförande: I greppet integrerad spärrmekanism med tät stegning (36 tänder, returvinkel 10°); 1/4" insexhållare med Rapidaptor-teknik med rapid-in-, rapid-out-, rapid-spin-, chuck-all- och single-hand-funktion, magnetisk

Grepp: Kraftform med rullstopp, flerkomponents

05051493001	
●	1/4" 123,5 98



Chuck-all

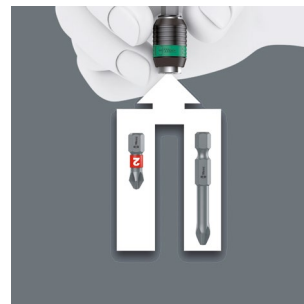

Rapidaptor-snabbfäste accepterar 1/4"-bits enligt DIN ISO 1173-C 6,3 och E 6,3 samt Wera-fästen i serie 1 och 4.



Rapid-in och Self-Lock

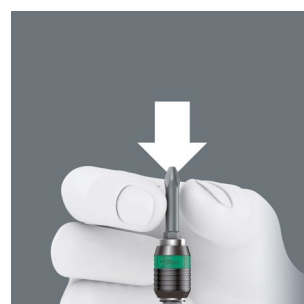

Bitsen helt enkelt tryckas in i fattningen utan manövrering av hylsan. Så snart verktyget trycks mot skruvskallen aktiveras låsfunktionen. Bitsen sitter säkert och utan glapp.

Kraftform Kompakt VDE 17 RA 1*



17 delar

1 handtag 837 i RA med spärrfunktion (40 tänder, 9° returvinkel), 1 handtag 817 VDE, endast för Wera VDE-växelklings. 15 VDE-växelklings (157 mm långa) med verktygsväljare "Take it easy": färgkodning efter profil och laser-graverad storleksmärkning

Kraftform Kompakt VDE 17 RA Imperial 1*



17 delar

1 handtag 837 i RA med spärrfunktion (40 tänder, 9° returvinkel), 1 handtag 817 VDE, endast för Wera VDE-växelklings. 15 VDE-växelklings (157 mm långa) med verktygsväljare "Take it easy": färgkodning efter profil och laser-graverad storleksmärkning

05006618001		
●	837 i RA	1x 9x115
●	817 VDE	1x 9x98
⊕	Kraftform Kompakt VDE 62 i "Take it easy"	1x PH 1x157; 1x PH 2x157
⊕	Kraftform Kompakt VDE 65 i "Take it easy"	1x PZ 1x157; 1x PZ 2x157
⊕	Kraftform Kompakt VDE 65 i PZ/S "Take it easy"	1x # 1x157; 1x # 2x157
⊕	Kraftform Kompakt VDE 67 i "Take it easy"	1x TX 10x157; 1x TX 15x157; 1x TX 20x157; 1x TX 25x157
⊖	Kraftform Kompakt VDE 60 i "Take it easy"	1x 0,4x2,5x157; 1x 0,8x4,0x157; 1x 1,0x5,5x157; 1x 1,2x6,5x157
⊖	Kraftform Kompakt VDE 60 iS "Take it easy"	1x 0,6x3,5x157

* Tillgänglig från september 2024

05006619001		
●	837 i RA	1x 9x115
●	817 VDE	1x 9x98
⊕	Kraftform Kompakt VDE 62 i "Take it easy"	1x PH 1x157; 1x PH 2x157
⊕	Kraftform Kompakt VDE 65 i PZ/S "Take it easy"	1x # 1x157; 1x # 2x157
⊕	Kraftform Kompakt VDE 67 i "Take it easy"	1x TX 10x157; 1x TX 15x157; 1x TX 20x157; 1x TX 25x157
⊖	Kraftform Kompakt VDE 60 i "Take it easy"	1x 0,4x2,5x157; 1x 0,8x4,0x157; 1x 1,0x5,5x157; 1x 1,2x6,5x157
⊖	Kraftform Kompakt VDE 60 iS "Take it easy"	1x 0,6x3,5x157
○	Kraftform Kompakt VDE 68 i "Take it easy"	1x # 1x157; 1x # 2x157

* Tillgänglig från september 2024

837 i RA Kraftform handtag med spärrfunktion*



Användning: Endast för Wera VDE-växelklings

Utförande: I greppet integrerad spärrmekanism med tät stegning (40 tänder, returvinkel 9°)

Grepp: Kraftform med rullstopp, flerkomponents

	mm	mm
05057490001	9	115

* Tillgänglig från september 2024



Verktysväljare "Take it easy"

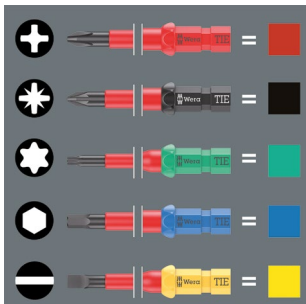

Växelklings Kraftform Kompakt VDE kan enkelt kombineras med verktysväljare "Take it easy". Färgkodning efter profil och lasergraverad storleksmärkning gör det enkelt och snabbt att hitta rätt verktyg.

Snabbrotation

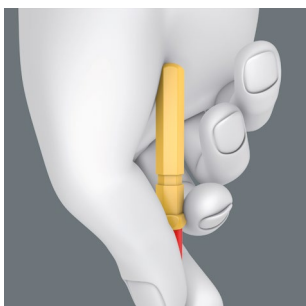

Handflatan kan bekvämt stödjas på den rundade formen på den bakre änden av växelklingsorna. Detta möjliggör snabbrotation av klingan och snabbare skruvning.

Handtaget 837 i RA med spärrfunktion



Det integrerade spärrhandtaget med tät stegning (40 tänder och en returvinkel på 9°) förenklar och accelererar skruvningen utan tidsödande omtag.

Snabb skruvning

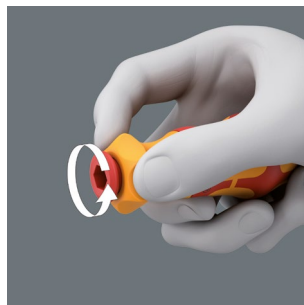

Spärrmekanismen möjliggör också snabbrotation under skruvning.

Handtag 817 VDE

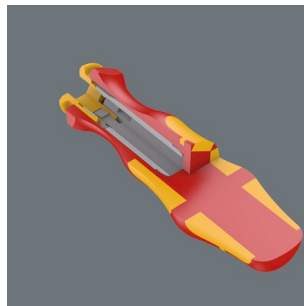

Handtaget är endast avsett för Wera VDE-växelklings. Kraftform Plus-grepp för behagligt ergonomiskt arbete, utan blåsor och valkar. Hårda greppzoner för hög arbetshastighet, medan mjuka greppzoner garanterar hög momentöverföring.



Enskilt kontrollerad



Kraftform Kompakt VDE-satserna har kontrollerats enskilt vid 10 000 volt enligt IEC 60900. Den 10 gånger högre testbelastningen på 10 000 volt garanterar säkert arbete vid den maximalt tillåtna spänningen på 1 000 volt.

Nyhet: Kraftform Kompakt VDE-växelklingor med verktygsväljare "Take it easy".



Kraftform Kompakt VDE Big Pack 1



26 delar

2 handtag 817 VDE Kraftform, endast för Wera VDE-växelklingar

24 VDE-växelklingar (157 mm långa) med verktygsväljare "Take it easy" med färgkodning efter profil och lasergraverad storleksmärkning

I robust rullfodral i textil

Kraftform Kompakt VDE 17 Universal 1 Tool Finder



17 delar

2 handtag 817 VDE Kraftform, endast för Wera VDE-växelklingar

15 VDE-växelklingar (157 mm långa) med verktygsväljare "Take it easy" med färgkodning efter profil och lasergraverad storleksmärkning

I robust bältesfodral

05006617001		
●	817 VDE	2x 9x98
+	Kraftform Kompakt VDE 62 iS "Take it easy"	1x PH 1x157; 1x PH 2x157
+	Kraftform Kompakt VDE 65 iS "Take it easy"	1x PZ 1x157; 1x PZ 2x157
+	Kraftform Kompakt VDE 62 iS PH/S "Take it easy"	1x # 1x157; 1x # 2x157
+	Kraftform Kompakt VDE 65 iS PZ/S "Take it easy"	1x # 1x157; 1x # 2x157
+	Kraftform Kompakt VDE 67 i "Take it easy"	1x TX 8x157; 1x TX 9x157; 1x TX 10x157; 1x TX 30x157
+	Kraftform Kompakt VDE 67 iS "Take it easy"	1x TX 15x157; 1x TX 20x157; 1x TX 25x157
○	Kraftform Kompakt VDE 64 i "Take it easy"	1x 2,5x157; 1x 3,0x157; 1x 4,0x157; 1x 5,0x157
●	Kraftform Kompakt VDE 60 i "Take it easy"	1x 0,4x2,5x157; 1x 1,2x6,5x157
●	Kraftform Kompakt VDE 60 iS "Take it easy"	1x 0,6x3,5x157; 1x 0,8x4,0x157; 1x 1,0x5,5x157

05006611001		
●	817 VDE	2x 9x98
+	Kraftform Kompakt VDE 62 i "Take it easy"	1x PH 1x157; 1x PH 2x157
+	Kraftform Kompakt VDE 65 i "Take it easy"	1x PZ 1x157; 1x PZ 2x157
+	Kraftform Kompakt VDE 65 i PZ/S "Take it easy"	1x # 1x157; 1x # 2x157
+	Kraftform Kompakt VDE 67 i "Take it easy"	1x TX 10x157; 1x TX 15x157; 1x TX 20x157; 1x TX 25x157
●	Kraftform Kompakt VDE 60 i "Take it easy"	1x 0,4x2,5x157; 1x 0,8x4,0x157; 1x 1,0x5,5x157; 1x 1,2x6,5x157
●	Kraftform Kompakt VDE 60 iS "Take it easy"	1x 0,6x3,5x157
	Kardborreband 70	1x 50,0x70,0



Inte bara säkert, utan också snabbt.

Safe-Torque Speed

- Momentskruvmejsel med snabb inställning av momentvärdet
- Enkel snabbinställning av momentvärdet
- Fast läge (Torque Lock) för obegränsat lossnings- och åtdragningsmoment
- Slirande och därmed säker momentfunktion för höger-/vänsteråtdragning
- För högt vridmoment kan inte uppstå (noggrannhet $\pm 10\%$)



Fem valbara åtdragningsmoment



Fem valbara åtdragningsmoment och ett fast läge (Torque Lock) för obegränsat lossnings- och åtdragningsmoment.

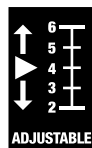

Enkel inställning



Enkel inställning av valbara åtdragningsmoment.



Tydligt hörbar och taktill spärssignal

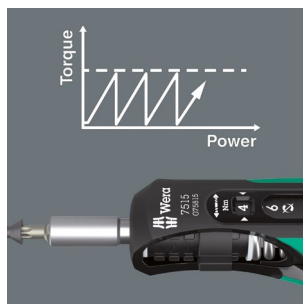

Tydligt hörbar och taktill signal när inställt moment uppnås.



7515/16 Kraftform Safe-Torque Speed Universal 1



16 delar

Vikfodral med 1 momentskruvmejsel 7515 med enkel snabbinställning av momentvärde och 15 seghärdade bits (89 mm långa)

05075851001	7515	1x 1/4"x2,0x3,0x4,0x5,0x6,0x147,5
+	851/4 Z	1x PH 2x89
+	867/4 Z TORX® B0	1x TX 10x89; 1x TX 15x89; 1x TX 20x89; 1x TX 25x89; 1x TX 30x89
+	867/4 IP TORX PLUS®	1x 10 IPx89; 1x 15 IPx89; 1x 20 IPx89; 1x 25 IPx89; 1x 30 IPx89
○	840/4 Z	1x 3,0x89; 1x 4,0x89; 1x 5,0x89; 1x 6,0x89 ¹⁾

¹⁾ Sexkantssklinga



7515/7 Kraftform Safe-Torque Speed Bicycle 1



7 delar

Vikfodral med 1 momentskruvmejsel 7515 med enkel snabbinställning av momentvärde och 6 seghärdade bits (50 mm långa), med Wera verktygs-väljare "Take it easy": färgkodning och storleksstämpel för att snabbt hitta önskad bits

05075850001	7515	1x 1/4"x2,0x3,0x4,0x5,0x6,0x147,5
+	867/4 TORX® BTZ	1x TX 10x50; 1x TX 25x50
○	840/4 BTZ	1x 2,5x50; 1x 3,0x50; 1x 4,0x50; 1x 5,0x50

7515 Kraftform Safe-Torque Speed momentskruvmejsel, 2–6 Nm



Användning: För bits med 1/4" sexkantfattning

Utförande: Fem valbara maximala åtdragningsmoment och ett fast läge; bitshållare med precision: ±10 %. Numerisk momentindikering. Pålitlig slirfunktion när inställt åtdragningsmoment uppnås.

Grepp: Kraftform med rullstopp, flerkomponents

05075815001	1/4"	2.0	3.0	4.0	5.0	6.0	147.5
-------------	------	-----	-----	-----	-----	-----	-------



För förskruvningar till indexerbara skär



Verktygssatsen är särskilt lämplig för att hantera indexerbara skär av hårdmetall. Momentskruvmejseln Safe-Torque Speed 7510 med sina fem valbara åtdragningsmoment som rekommenderas av ledande tillverkare av hårdmetallverktyg säkerställer tillförlitlig momentkontrollerad skruvning av utbytbara indexerbara skär.

7510/14 Safe-Torque Speed verktygssats för indexerbara skär av hårdmetall



7510 Kraftform Safe-Torque Speed momentskruvmejsel, 1–3 Nm



Användning: För bits med 1/4" sexkantsfattning

Utförande: Fem valbara maximala åtdragningsmoment och ett fast läge; bitshållare med precision: $\pm 10\%$. Numerisk momentindikering. Pålitlig slirfunktion när inställt åtdragningsmoment uppnås.

Grepp: Kraftform med rullstopp, flerkomponents

		Nm	Nm	Nm	Nm	mm
05075810001	1/4"	1.0	1.5	2.0	2.5	3.0



14 delar

Vikfodral med 1 momentskruvmejsel Safe-Torque Speed 7510 med enkel snabbinställning av momentvärde och 13 seghärdade bits (25 mm långa) för TORX®, TORX PLUS® och inseskruvar

Speciellt avsedd för snabbt byte av indexerbara skär av hårdmetall.

05075840001		
	7510	1x 1/4"x1,0x1,5x2,0x2,5x3,0x147,5
	867/1 IP TORX PLUS®	1x 7 IPx25; 1x 8 IPx25; 1x 9 IPx25; 1x 10 IPx25; 1x 15 IPx25
	867/1 TORX®	1x TX 7x25; 1x TX 8x25; 1x TX 9x25; 1x TX 10x25; 1x TX 15x25
	840/1 Z	1x 2,0x25; 1x 2,5x25; 1x 3,0x25

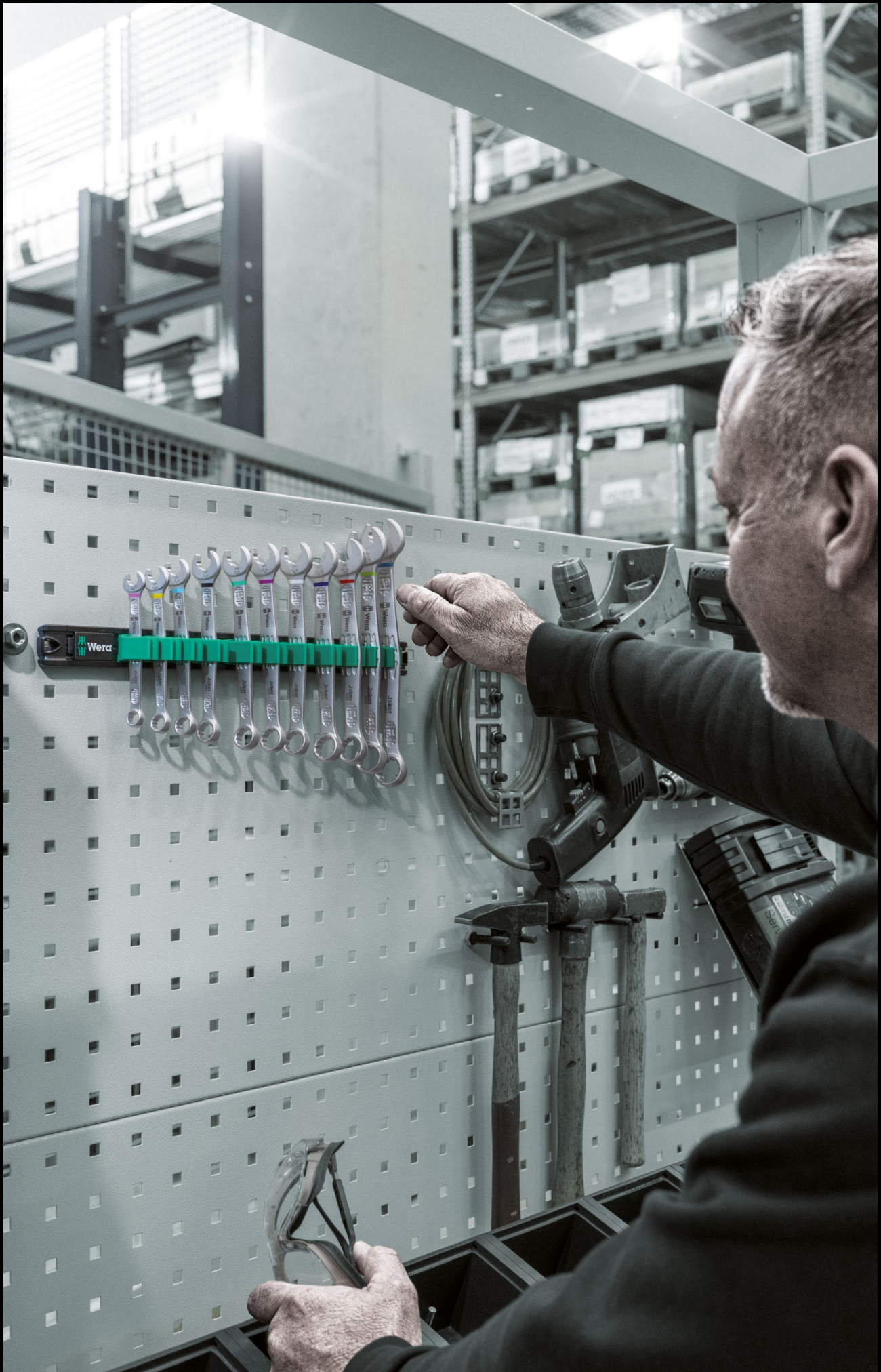

9630 Magnetlist 6000 Joker 1 U-ringspärrnyckelsats



U-ringspärrnyckelsats, metriska storlekar

11 delar

På klämlist

05020014001		
	6000 Joker	1x 8x144; 1x 10x159; 1x 11x165; 1x 12x170,7; 1x 13x177; 1x 14x188; 1x 15x200; 1x 16x212; 1x 17x224; 1x 18x235; 1x 19x246
	9610	1x 30,0x370,0

9631 Magnetlist 6000 Joker 2 U-ringspärrnyckelsats

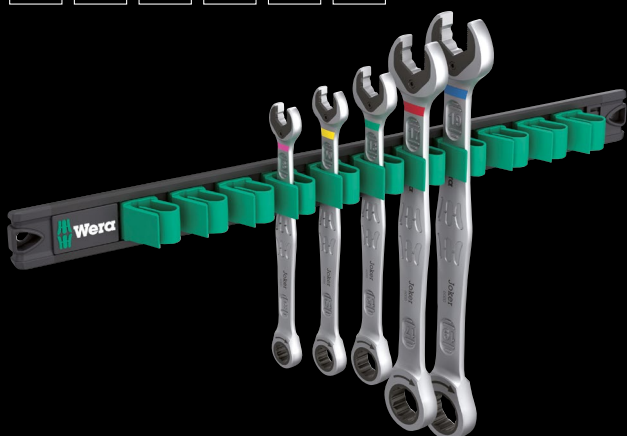

U-ringspärrnyckelsats, metriska storlekar

5 delar

På klämlist

05020015001		
	6000 Joker	1x 8x144; 1x 10x159; 1x 13x177; 1x 17x224; 1x 19x246
	9610	1x 30,0x370,0

Säker fastsättning av verktygen

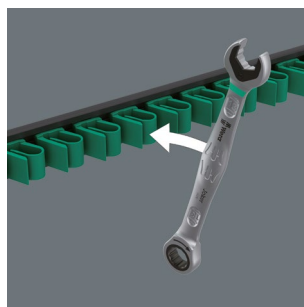

Klämlisten är tillverkad av högkvalitativ aluminiumprofil och ger plats för upp till 11 U-nycklar. Verktygen hålls säkert fast av starka klämfjädrar.



Hålls fast av magnetkraft

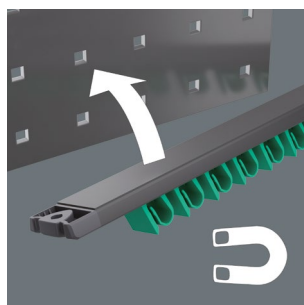

Klämlisten kan fästas säkert på metallytor tack vare sin starka magnet.

Monteras med skruvar



Listen kan också skruvas fast på vägg.



U-ringspärrnyckel Joker 6000



Med Jokerns hållarfunktion kan du styra muttrar och skruvar direkt och säkert till platsen där de ska sitta. Sedan är det bara att gänga på, snabbt och säkert. Ingen risk att tappa skruven eller muttern. Inget tidsödande letande längre.

9632 Magnetlist 6000 Joker Imperial 1 U-ringspärnyckelsats

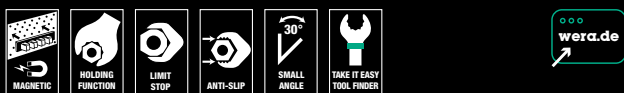

U-ringspärnyckelsats, tumstorlekar

8 delar

På klämlist

05020016001	
6000 Joker Imperial	1x 5/16"x144; 1x 3/8"x159; 1x 7/16"x165; 1x 1/2"x177; 1x 9/16"x188; 1x 5/8"x212; 1x 11/16"x235; 1x 3/4"x246
9610	1x 30,0x370,0

9641 Magnetlist 6003 Joker 2 U-ringnyckelsats

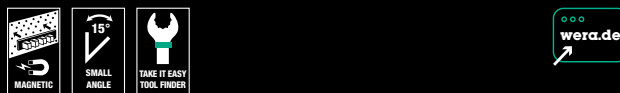

U-ringnyckelsats, metriska storlekar, U-änden vinklad 7,5°

5 delar

På klämlist

05020234001	
6003 Joker	1x 8x115; 1x 10x125; 1x 13x160; 1x 17x190; 1x 19x230,0
9610	1x 30,0x370,0

9640 Magnetlist 6003 Joker 1 U-ringnyckelsats

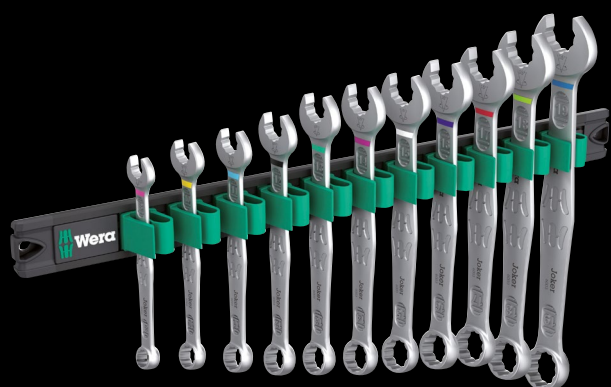

U-ringnyckelsats, metriska storlekar, U-änden vinklad 7,5°

11 delar

På klämlist

05020233001	
6003 Joker	1x 8x115; 1x 10x125; 1x 11x135; 1x 12x148; 1x 13x160; 1x 14x167; 1x 15x174; 1x 16x182; 1x 17x190; 1x 18x210; 1x 19x230,0
9610	1x 30,0x370,0

9642 Magnetlist 6003 Joker Imperial 1 U-ringnyckelsats

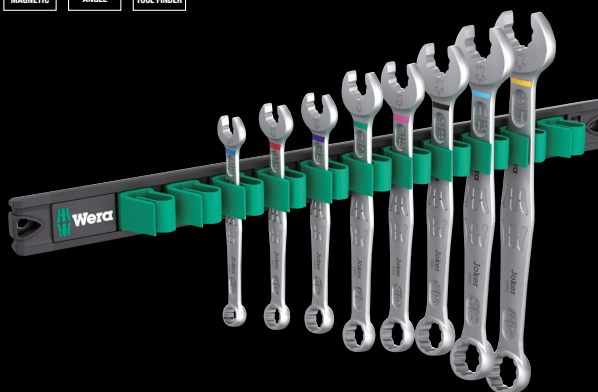
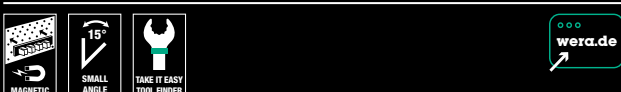

U-ringnyckelsats, tumstorlekar, U-änden vinklad 7,5°

8 delar

På klämlist

05020235001	
6003 Joker Imperial	1x 5/16"x115; 1x 3/8"x125; 1x 7/16"x135; 1x 1/2"x160; 1x 9/16"x167; 1x 5/8"x182; 1x 11/16"x210; 1x 3/4"x230,0
9610	1x 30,0x370,0

9610 Joker-magnetlist, för upp till 11 U-nycklar, obestuckad

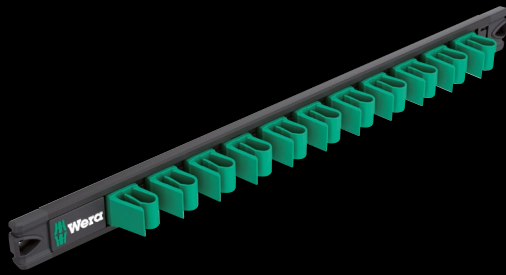

1 magnetlist, obestuckad. För upp till 11 Joker U-nyckel. Magnetlisten kan fästas temporärt på metallytor. Alternativt kan listen skruvas fast på vägg. Listens starka klämmor håller verktygen säkert samtidigt som de är lätta att ta loss.

	mm	mm
05136413001	30.0	370.0

Säker fastsättning av verktygen

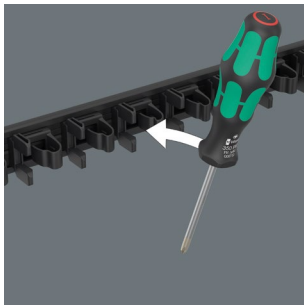

Klämmlisten ger plats för upp till 9 Kraftform-skruvmejslar. Verktygen hålls säkert fast av starka klämfjädrar.

Hålls fast av magnetkraft

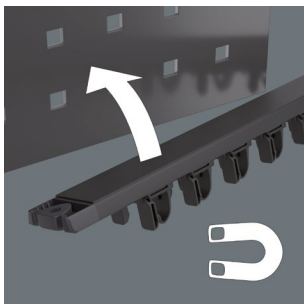

Klämmlisten kan fästas säkert på metallytor tack vare sin starka magnet.

Monteras med skruvar



Listen kan också skruvas fast på vägg.

9650 Magnetlist Kraftform skruvmejselsats



9 delar

6 Kraftform-skruvmejslar Serie 300; för krysspårsskruvar Phillips och Pozidriv (med Lasertip) och TORX®-skruvar. 1 Kraftform-spårskruvmejsel serie 100 VDE med reducerad klingdiameter. Med verktygsväljare "Take it easy"; färgkodning efter profil och storleksstämpel. 2 skruv- och huggmejslar för spårskruvar; för skruvning, mejsling och huggning. 1 klämmlist som kan fästas säkert på metallytor med magneter. Alternativt kan listen skruvas fast på vägg.

05051012001		
⊖	932 A	1x 1,0x5,5x100; 1x 1,2x7,0x125
⊕	350	1x PH 2x100
⊕	355	1x PZ 1x80; 1x PZ 2x100
⊗	367 TORX®	1x TX 20x100; 1x TX 25x100
⊖	335	1x 0,8x4,0x100
⊖	160 IS VDE	1x 0,6x3,5x100
	9611	1x 30,0x400,0

9611 Magnetlist för upp till 9 Kraftform-skruvmejslar, obestuckad

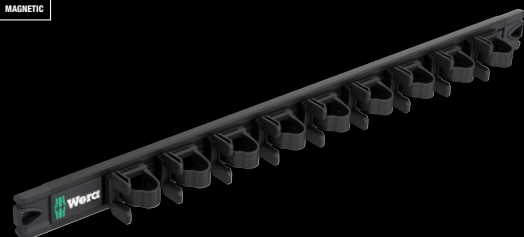

1 magnetlist, obestuckad. För upp till 9 Kraftform-skruvmejslar. Magnetlisten kan fästas temporärt på metallytor. Listens starka klämmor håller verktygen säkert samtidigt som de är lätta att ta loss. Alternativt kan listen skruvas fast på vägg.

	mm	mm
05136414001	30.0	400.0



9620 Bältesfodral sats 1



9 delar

5 Kraftform-skruvmejslar Serie 300; för krysspårsskruvar Phillips och Pozidriv (med Lasertip) och TORX® skruvar. 3 Kraftform-skruvmejslar Serie 100 VDE; för krysspårsskruvar Phillips (med Lasertip) och spårskruvar. Med verktygsväljare "Take it easy": färgkodning efter profil och storleksstämpel. 1 Skruv- och huggmejsel för spårskruvar; för skruvning, mejsling och huggning. 1 dimensionsstabil, robust hölster som kan fästas på bältet.

05136032001		
+	350	1x PH 1x80; 1x PH 2x100
+	355	1x PZ 2x100
+	367 TORX®	1x TX 20x100; 1x TX 25x100
-	932 A	1x 1,2x7,0x125
+	162 i VDE PH	1x PH 1x80; 1x PH 2x100
-	160 i VDE	1x 0,6x3,5x100 ¹⁾
	9522	1x 170,0x240,0

¹⁾ ej Lasertip

9622 Bältesfodral sats 3



7 delar

3 Kraftform-skruvmejslar Serie 100 VDE; för innerfyrkant- och krysspårsskruvar. 3 Kraftform-skruvmejslar Serie 1800; för krysspårsskruvar Phillips och spårskruvar (med Lasertip och Ball-Grip). Med verktygsväljare "Take it easy": färgkodning efter profil och storleksstämpel. 1 Skruv- och huggmejsel för spårskruvar; för skruvning, mejsling och huggning. 1 dimensionsstabil, robust hölster som kan fästas på bältet.

05300306001		
+	1850 PH	1x PH 1x80; 1x PH 2x100
-	1834	1x 1,0x6,0x100
-	932 A	1x 1,0x5,5x100
-	160 i VDE	1x 0,6x3,5x100 ¹⁾
○	168 i VDE	1x # 1x80; 1x # 2x100
	9522	1x 170,0x240,0

¹⁾ ej Lasertip

9621 Bältesfodral sats 2



7 delar

3 Kraftform-skruvmejslar Serie 100 VDE; för krysspårsskruvar Phillips (med Lasertip) och spårskruvar. 3 Kraftform-skruvmejslar Serie 1800; för krysspårsskruvar Phillips och spårskruvar (med Lasertip och Ball-Grip). Med verktygsväljare "Take it easy": färgkodning efter profil och storleksstämpel. 1 Skruv- och huggmejsel för spårskruvar; för skruvning, mejsling och huggning. 1 dimensionsstabil, robust hölster som kan fästas på bältet.

05136033001		
+	1850 PH	1x PH 1x80; 1x PH 2x100
-	1834	1x 1,0x6,0x100
-	932 A	1x 1,0x5,5x100
+	162 i VDE PH	1x PH 1x80; 1x PH 2x100
-	160 i VDE	1x 0,6x3,5x100 ¹⁾
	9522	1x 170,0x240,0

¹⁾ ej Lasertip

För fastsättning på bältet



Bältesfodralet är tillverkat av robust material och kan fästas på bältet.



Kraftform Ball-Grip för höga moment

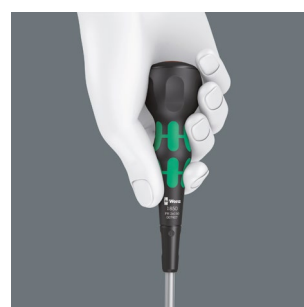

Det ergonomiskt formade Kraftform Ball-Grip ligger perfekt i handen. Dess konvexa form möjliggör överföring av höga vridmoment under skruvning.

Ett riktigt multifunktionsrack.

950/9 Hex-Plus Multicolour 3 L-nyckelsats metrisk mått, BlackLaser

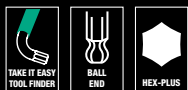

9 delar, i rack för att ställas på bord eller hängas på vägg med hjälp av vägghållare/fot 9109; integrerad avtagbar clip 9539 för fältarbete, integrerad avtagbar magnet 9538 för magnetisering och avmagnetisering av verktyg

Användning: Insexskruvar

Utförande: BlackLaser-yta, plastöverdrag. Alla L-nycklar har färgkodning och storleksmärkning som gör dem lätta att hitta.

Fattning: Hex-Plus, sexkantskulhuvud på den långa skänkeln

05133165001		
○	950 SPKL Multicolour	1x 1,5x90; 1x 2,0x101; 1x 2,5x112; 1x 3,0x123; 1x 4,0x137; 1x 5,0x154; 1x 6,0x172; 1x 8,0x195; 1x 10,0x224
	9539	
	9109	
	9538	

950/9 Hex-Plus 8 L-nyckelsats, metrisk mått, förkromad



9 delar, i rack för att ställas på bord eller hängas på vägg med vägghållare/fot 9109; integrerad avtagbar clip 9536 för fältarbete, integrerad avtagbar magnet 9538 för magnetisering och avmagnetisering av verktyg

Användning: Insexskruvar

Utförande: Förkromad

Fattning: Hex-Plus, sexkantskulhuvud på den långa skänkeln

05022102001		
○	950 PKL	1x 1,5x90 ¹⁾ ; 1x 2,0x100; 1x 2,5x112; 1x 3,0x126; 1x 4,0x140; 1x 5,0x160; 1x 6,0x180; 1x 8,0x200; 1x 10,0x219
	9109	
	9536	
	9538	

¹⁾ Konventionell sexkantsprofil



Hex-Plus



Insexskruvar har problemet att hålen snabbt slits ut. Orsaken är att bitsens vassa kanter sliter på skruvskallens inre ytor. Den gradvisa slitageprocessen gör att hålet blir runt. Weras Hex-Plus-verktyg har större anliggningsytor i skruvskallen. Spänningskoncentrationen och därmed skruvens deformation

minskar. Samtidigt kan upp till 20 % högre moment överföras. Bra att veta: Hex-Plus-verktygen passar i alla vanliga insexskruvar!

Smart förvaring för vinkelskruvmejslar



Racket för vinkelskruvmejslarna kan placeras på bordet eller hängas på väggen.

Clip för turen



Clipet kan tas av, så att även vinkelskruvmejslarna kan följa med på turen.

Avtagbar magnetiserare

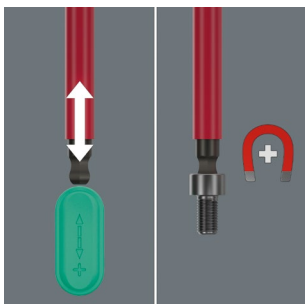

Racket innehåller också en avtagbar magnetiserare, med vilken skruvar och även verktygspetsar kan magnetiseras (och avmagnetiseras).



950/9 Hex-Plus Multicolour Imperial 3 L-nyckelsats, tummått, BlackLaser



9 delar, i tvåkomponents clip

Användning: Insexskruvar

Utförande: BlackLaser-yta, plastöverdrag. Alla L-nycklar har färgkodning och storleksmärkning som gör dem lätta att hitta.

Fattning: Hex-Plus, sexkantkulhuvud på den långa skänkeln

05022641001		
	950 SPKS Multicolour	1x 5/64"x50; 1x 3/32"x56; 1x 1/8"x63; 1x 5/32"x71; 1x 3/16"x80; 1x 7/32"x90; 1x 1/4"x100; 1x 5/16"x112; 1x 3/8"x125



9532 Kedjebrytar-verkstadssats



För den svagaste kedjelänken.

20 delar

1 Wera-bitsspärrehandtag Zyklop Mini 1, sänksmitt helstålsutförande; lämpligt för att hålla bits med 1/4" sexkantsfattning enligt din ISO 1173-C 6.3 och E 6.3 och Wera-fäste serie 1 och 4, 1 bitshandtag 816 R, 1 kedjebrytare, 1 kedjehållare, reservdelssats kedjenittapp, 1 kedjelåstång, 10 bits med 89 mm längd, 2 bits med 25 mm längd, 1 robust vikfodral

05136042001	
●	8001 A 1x 1/4"x87,0
●	816 R 1x 1/4"x119
+	851/4 Z 1x PH 1x89; 1x PH 2x89
+	867/4 Z TORX® 1x TX 10x89; 1x TX 25x89
○	840/4 Z 1x 2,0x89; 1x 2,5x89; 1x 3,0x89; 1x 4,0x89; 1x 5,0x89; 1x 6,0x89 ¹⁾
○	840/1 Z 1x 5,0x25; 1x 8,0x25
	9512 Kedje-krok
	9513 Kedje-brytare
	9533 Kedjelå-stång 1x 167,5
	9534 3x 15,0

¹⁾ Sexkantsklinga

Kedjeverktyg

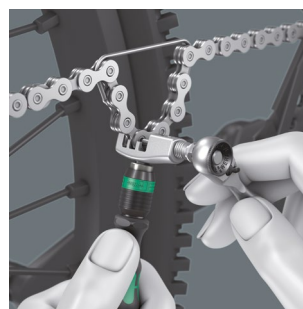

Med det medföljande kedjeverktyget kan cykelkedjor öppnas och sammanfogas. Lämplig för kedjor till cyklar med 1 till 12 växlar.

Kedjelåstång

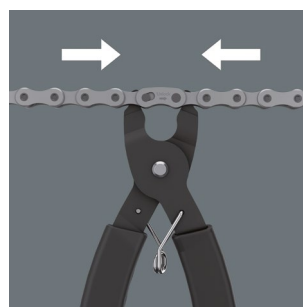

Kedjelåstången gör det enkelt att öppna spärrbara kedjelås för rengöring eller byte av kedjelänkar.

9540 Kraffform XL Flasksats



17 delars skruvmejselsats; inklusive påfyllningsbar dricksflaska Elite Fly.

2 skruvmejslar för skruvning, mejsling och huggning, 2 Kraftform-skruvmejslar med Lasertip för Phillips-skrivar, 2 Kraftform-skruvmejslar för TORX®-skruvar, 2 Kraftform VDE-skruvmejslar, 160 iS med reducerad klingdiameter och integrerad skyddsisolering för spårskruvar, 162 i med Lasertip, 6 BitTorsion-bits, 1 bitshållare, 1 Bit-Check, tomt.

05100028001		
	9541 Dricksflaska	1x 550
⊖	932 A	1x 1,0x5,5x100; 1x 1,2x7,0x125
⊕	350	1x PH 1x80; 1x PH 2x100
⊗	367 TORX®	1x TX 20x100; 1x TX 25x100
⊖	160 iS VDE	1x 0,6x3,5x100
⊕	162 i VDE PH	1x PH 2x100
	Bit-Check 7 Tool Finder 1, tom	
⊙	893/4/1 K	1x 1/4"x50
⊕	851/1 BTZ	1x PH 2x25
⊕	855/1 BTZ	1x PZ 1x25; 1x PZ 2x25
⊗	867/1 TORX® BTZ	1x TX 15x25; 1x TX 20x25; 1x TX 25x25

Vattenflaska för utomhusaktiviteter



Dricksflaska Elite Fly i Wera-utförande med 550 ml volym. Perfekt för utomhusaktiviteter. Passar alla vanliga flaskhållare för cyklar.

Bits- och bitshållare i Bit-Check

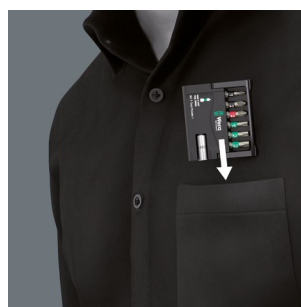

Bit-Checks från Wera är extremt kompakta och därför idealiska hjälpmedel vid arbete i fält.

Bit-Check 30 TX Universal 1 SB



**NU I EN LÅDA
FÖR SB-VÄGGEN**

1 universalhållare med hylsa av rostfritt stål, snäppring och stark permanentmagnet, 29 bits, seghärdad, för universell användning.

05057900001	
1x Bit-Check 30 TX Universal 1	
● 899/4/1	1x 1/4"x50
♻️ 867/1 TORX®	3x TX 10x25; 5x TX 15x25; 8x TX 20x25; 7x TX 25x25; 4x TX 30x25; 2x TX 40x25

Bit-Check 30 Trä 2 SB



**NU I EN LÅDA
FÖR SB-VÄGGEN**

1 universalhållare med hylsa av rostfritt stål, snäppring och stark permanentmagnet, 29 bits, seghärdad, för universell användning.

05057438001	
1x Bit-Check 30 Wood 2	
● 899/4/1	1x 1/4"x50
⊕ 851/1 Z	1x PH 2x25
⊕ 855/1 Z	2x PZ 1x25; 5x PZ 2x25; 2x PZ 3x25
♻️ 867/1 TORX®	3x TX 10x25; 4x TX 15x25; 4x TX 20x25; 4x TX 25x25; 3x TX 30x25; 1x TX 40x25

Bit-Check 30 Metal 1 SB



**NU I EN LÅDA
FÖR SB-VÄGGEN**

1 universalhållare med hylsa av rostfritt stål, snäppring och stark permanentmagnet, 29 bits, seghärdad, för universell användning.

05057440001	
1x Bit-Check 30 Metall 1	
● 899/4/1	1x 1/4"x50
⊕ 851/1 Z	3x PH 1x25; 3x PH 2x25; 2x PH 3x25
⊕ 855/1 Z	3x PZ 1x25; 3x PZ 2x25; 3x PZ 3x25
♻️ 867/1 TORX®	1x TX 10x25; 1x TX 15x25; 1x TX 20x25; 1x TX 25x25; 1x TX 30x25; 1x TX 40x25
⊖ 800/1 Z	1x 0.6x4.5x25; 1x 1.0x5.5x25; 1x 1.2x6.5x25
○ 840/1 Z	1x 4.0x25; 1x 5.0x25; 1x 6.0x25

Universalhållare med hylsa av rostfritt stål



Med snäppring och stark permanentmagnet för extra säker fasthållning av bits i hållaren.

Alltid till hands



Bit-Checks kan ställas ut på arbetsplatsen så att verktyget alltid är klart att användas.

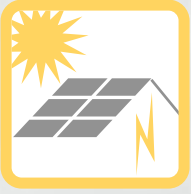

9524 Monteringsverktygssats 1 för solenergi



Verktygssats med 7 delar för montering av solcellssystem. 1 momentskruvmejsel 7442 (pistolgrepp) för momentområdet 3,0-6,0 Nm. 1 Rapidaptor bitshållare 889/4/1 F med frihjulsfunktion för särskilt snabb returrörelse utan behov av omtag vid högeråtdragning. 1 U-ringnyckel 6003 Joker. 2 monteringsnycklar för solenergikontaktidon MC4 (Multi-Contact). 1 hylsmejselinsats 1/2" (slitsad) storlek 17 för montering av inbyggda stickkontakter, 1 verktygs-skaft (adapter 1/4" till 1/2") för handmanövrerade hylsmejselinsatser.

05136043001		
●	7400 pistolgrepp	1x 7442, 3,0-6,0 Nm
●	8790 HMC Deep med utskärning	1x 17,0x76,0
○ ○	870/4 A	1x 1/4"x1/2"x72
● ○	889/4/1 F	1x 1/4"x64
	6003 Joker	1x 17x190
	9108	2x 115
	Kardborreband 120	1x 50,0x120,0

9108/2 sats med monteringsnycklar för solenergikontaktidon MC4



Användning: För åtdragning och lossning av kabelanslutningen samt för lossning av spärren till solenergikontaktidon MC4 (Multi-Contact).

Utförande: Glasfiberarmerad plast

05136700001		
	9108	2x 115

För installation av solenergisystem



Satsen innehåller de skruvingsverktyg som behövs för montering av solcellssystem, som momentskruvmejslar, U-ringnycklar och monteringsnycklar för solenergikontaktidon.

Enkel inställning



Enkel inställning av önskat moment för hand.

Monteringsnyckel för solenergikontaktidon MC4

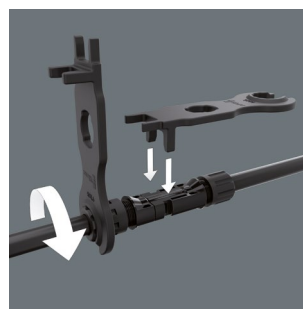

För åtdragning och lossning av kabelanslutningen samt för lossning av stickanslutningens spärr.

Hylsmejsel med utskärning



Särskilt lämplig för montering ovanifrån och montering av temperatursensorer, termiska brytare och andra komponenter med sidoanslutna kablar.



9530 Momentnyckelsats för värmepumpar/ klimatsystem



4 delar; i ytskonande, kompakt och robust textiltillbehör. Liten och behändig för enkel transport.

1 Click-Torque momentnyckel X 7 med 14 x 18 mm hållare för insatsverktyg, mätområde 10–100 Nm, noggrannhet $\pm 4\%$ av inställt värde, i enlighet med DIN EN ISO 6789-1:2017-07, för höger- och vänsteråtdragning; enkel inställning och säkring av önskat momentvärde, med hör- och kännbart klick när skalvärdet uppnås (finskala endast i Nm), hör- och kännbar utlösningmekanism när inställt moment har uppnåtts, ergonomisk 2-komponentshandtag, 3 självinställande Joker insticks-U-nycklar 7880 med spärrfunktion.

05136076001	Click-Torque X 7	1x 14x18, 10-100 Nm
7880 Joker XXL	1x 14x18x24-32 ($1\frac{5}{16}''-1\frac{1}{4}''$)x113,5	
7880 Joker XL	1x 14x18x19-24 ($\frac{9}{4}''-1\frac{5}{16}''$)x95,0	
7880 Joker L	1x 14x18x16-19 ($\frac{5}{8}''-3/4''$)x85,5	

För klimatsystem



Med satsen 9530 kan skruvförband som används i ledningar till kyl- och klimatsystem samt värmepumpar dras åt korrekt.



Automatisk och steglöst självinställande

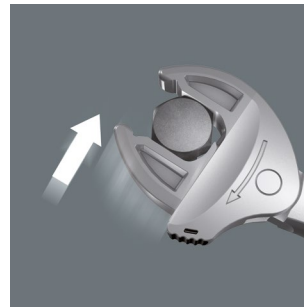

Joker 7880 täcker alla dimensioner inom respektive tillämpningsområde tack vare de steglöst gripande parallellstyrda backarna. Verktøget ställer automatiskt in rätt nyckelvidd när det ansätts mot muttern eller skruven, utan behov av justering.



Joker 7880: Spärrmekanism för snabbt arbete

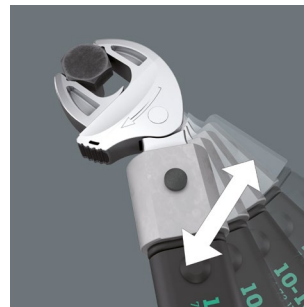

Spärrfunktionen garanterar snabb och konsekvent skruvning utan behov av omtag.

Click-Torque X 7 momentnyckel för insatsverktyg, 10–100 Nm



Användning: För höger- och vänsteråtdragning

Precision: Noggrannhet $\pm 4\%$ av inställt värde, enligt DIN EN ISO 6789-1:2017-07

Utförande: Med fattning för utbytbara insatsverktyg 14x18 mm; enkel inställning och säkring av önskat momentvärde, med hör- och kännbart klick vid uppnått skalvärde (finskala endast i Nm), hör- och kännbar utlösningmekanism vid uppnått momentvärde

Grepp: Ergonomiskt 2-komponentshandtag

	Nm	Nm	lbf. ft.	mm	S _k	l _k	mm	mm	mm	mm	mm	mm	mm	mm	mm	
05075657001	14x18	10-100	0.5	7-73	372	25.5	329.0	140	47	29	20	14 $\frac{41}{64}''$	5 $\frac{33}{64}''$	1 $\frac{27}{32}''$	1 $\frac{9}{64}''$	$\frac{25}{32}''$

S_k = mått verktygshuvud till vridpunkt; l_k = avstånd mellan kraftansättningspunkt och testanordningens axel

7880 Joker XXL självinställande insats-U-nyckel för nyckelvidd 24–32 mm, 14 x 18 mm

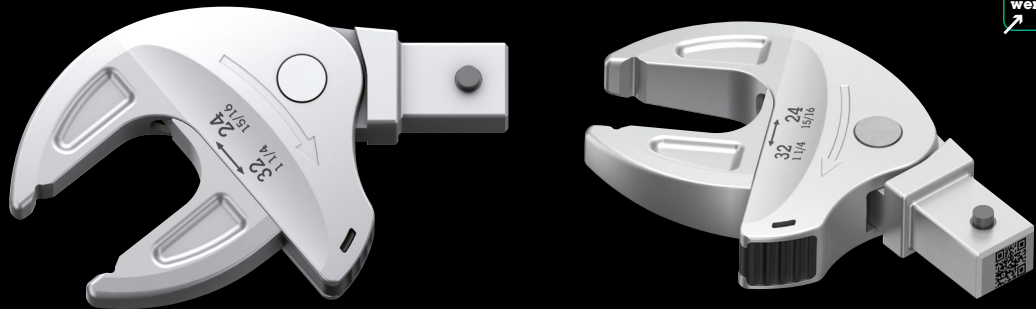

- Användning:** Sexkantsskruvar och -muttrar
- Fattning:** 14 x 18 mm; för momentnyckel i serien Click-Torque X och XP med 14 x 18 mm hållare
- Utförande:** Självinställande U-spärrnyckel; U-änden inställbar, parallellt styrda släta backar; med 30° returvinkel via de triangelformade greppurtagen i backarna

	mm	mm	mm	mm	mm	mm	mm	
05020173001	14x18	24-32	24,0	62,2	15/16"-	15/16"	62,2	113,5
			27,0	68,0	1 1/4"	31/32"	63,9	
			30,0	70,2		1"	65,4	
			32,0	70,4		1 1/16"	66,4	
						1 1/8"	69,5	
						1 3/16"	70,1	
				1 1/4"	70,2			

7880 Joker XL självinställande insats-U-nyckel för nyckelvidd 19–24 mm, 14 x 18 mm

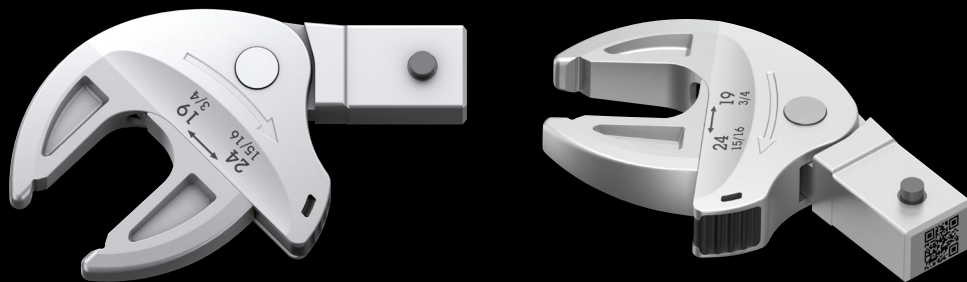

- Användning:** Sexkantsskruvar och muttrar
- Fattning:** 14 x 18 mm; för momentnyckel i serien Click-Torque X och XP med 14 x 18 mm hållare
- Utförande:** Självinställande U-spärrnyckel; U-änden inställbar, parallellt styrda släta backar; med 30° returvinkel via de triangelformade greppurtagen i backarna

	mm	mm	mm	mm	mm	mm	mm	
05020172001	14x18	19-24	19,0	51,6	3/4"-	3/4"	51,6	95,0
			20,0	53,6	15/16"	25/32"	53,3	
			21,0	55,4		1 3/16"	54,7	
			22,0	56,7		7/8"	56,7	
			24,0	56,7		15/16"	56,7	

7880 Joker L självinställande insats-U-nyckel för nyckelvidd 16–19 mm, 14 x 18 mm

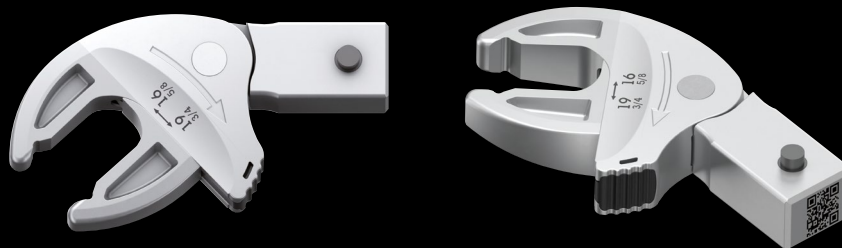

- Användning:** Sexkantsskruvar och muttrar
- Fattning:** 14 x 18 mm; för momentnyckel i serien Click-Torque X och XP med 14 x 18 mm hållare
- Utförande:** Självinställande U-spärrnyckel; U-änden inställbar, parallellt styrda släta backar; med 30° returvinkel via de triangelformade greppurtagen i backarna

	mm	mm	mm	mm	mm	mm	mm	
05020171001	14x18	16-19	16,0	44,6	5/8"-3/4"	5/8"	44,4	85,5
			17,0	46,7		11/16"	47,3	
			18,0	48,2		3/4"	49,1	
			19,0	49,1				

Ny lösning på problemet med korrekt momentinställning

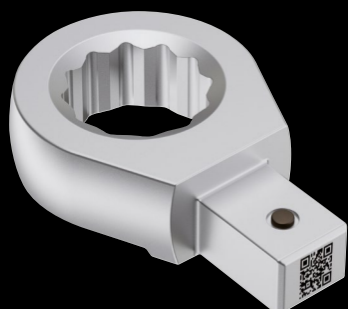
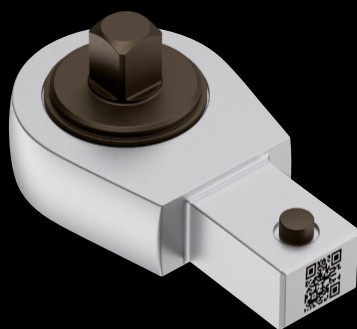

Problemet:

Insatsverktyg för momentverktyg har olika geometrier, vilket påverkar det momentvärde som ska ställas in. För att kunna ställa in rätt momentvärde måste man föra in geometrierna i en formel: Det är en komplicerad process som ofta inte är genomförbar i verkstadsmiljön.

Lösningen:

QR-koder (som innehåller de nödvändiga värdena) på momentverktyg och insatsverktyg. Skanna QR-koden → Ange önskat momentvärde i Nm → Läs av det faktiska Nm-värde som ska ställas in: Klart. Och allt utan någon app.

www.wera.de/torque-advisor

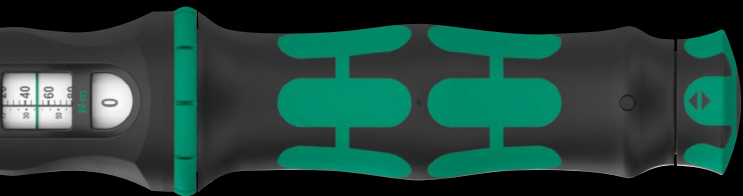

Kalibrering momentnyckel Click-Torque X

Verktöget har kalibrerats med hjälp av en testadapter vars hävstångslängd betecknas "S_k". Om hävstångslängden hos insatsverktöget du använder avviker från måttet "S_k", ändras det faktiska utlösningsmomentet enligt formeln.

$$M_s = \frac{M_A \times l_k}{l_k + (S - S_k)}$$

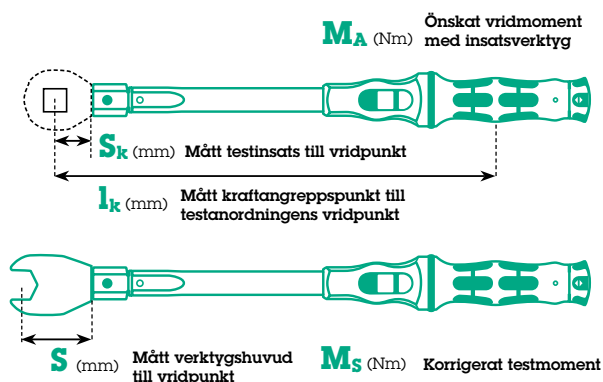

NYHET

Enkel och felsäker avläsning av momentvärdet



Den lasergraverad nötningsbeständiga QR-koden gör det enklare att bestämma rätt momentvärde beroende på vilken momentnyckel och vilket insatsverktyg som används. Skanna helt enkelt med din smartphone eller surfplatta (om möjligt båda QR-koderna – momentnyckel och insticksverktyg). En webbsida (inte en app!) öppnas automatiskt där de skannade verktygen visas. Ange därefter önskat momentvärde; det korrigerade värdet beräknas automatiskt. Ingen korrigeringsformel/beräkning behöver användas.



Safe-Torque A 1 VWS sats 1, 1/4" fyrkant, 2–12 Nm



Slirmekanism förhindrar för hård åtdragning



Momentnyckeln Safe-Torque A 1 är utrustad med en slirmekanism. När det inställda vridmomentvärdet har uppnåtts kan förbandet inte dras åt ytterligare, vilket innebär att ett för högt vridmoment inte kan uppkomma.



Torque Lock-funktion



Vridmomentkontrollen kan stängas av. Momentnyckeln Safe-Torque kan då användas som ett standardspårhandtag med högt lossningsmoment och för tillämpningar med definierad vridningsvinkel.



För höger- och vänsteråtdragning



Momentnyckeln Safe-Torque kan användas för höger- och vänsteråtdragning med inställt åtdragningsmoment. När Torque Lock-funktionen är deaktiverad sker åtdragning och lossning utan momentkontroll.

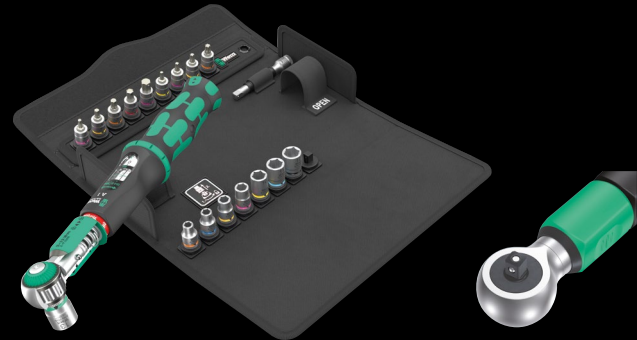

20 delar i ytskonande, kompakt och robust textilbox. Liten och behändig för enkel transport.

1 Safe-Torque A 1 momentnyckel med 1/4"-fyrkantsfattning, mätområde 2–12 Nm för kontrollerad höger- och vänsteråtdragning. Åtdragning och lossning med eller utan momentkontroll, fränkopplingsbar momentkontroll (Torque Lock-funktion) 72 tänder; kort returvinkel på 5°; enkel inställning och säkring av inställt moment, med hör- och kännbart klick när skalvärdet uppnås, slirmekanism när inställt moment har uppnåtts; ergonomiskt 2-komponents-handtag; 8 Zyklop-hylsor, 9 Zyklop bitshylsor (insex, TORX®), 1 Zyklop-för-längning med frihjulshylsa, kort

05136073001		
⊕	Safe-Torque A 1	1x 1/4", 2-12 Nm
⊙	8790 HMA	1x 5,5x23,0; 1x 6,0x23,0; 1x 7,0x23,0; 1x 8,0x23,0; 1x 10,0x23,0; 1x 11,0x23,0; 1x 12,0x23,0; 1x 13,0x23,0
⊕	8767 A HF	1x TX 15x28,0; 1x TX 20x28,0; 1x TX 25x28,0; 1x TX 30x28,0
⊙	8740 A HF	1x 3,0x28,0; 1x 4,0x28,0; 1x 5,0x28,0; 1x 6,0x28,0; 1x 8,0x28,0
	Belt A 0/9	1x 39,0x238,0
⊕ ⊙	8794 SA	1x 1/4"x75,0
	Kardborre-band 240	1x 50,0x240,0

9529 C SB Stegnyckel 1/2"

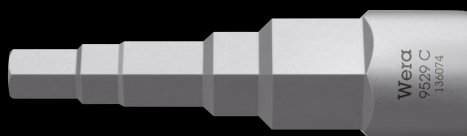

Fattning: 1/2"

Användning: För alla vanliga förskruvningar och armaturer på radiatorventiler, termostater, dräneringspluggar etc.

Utförande: 5-stegs: 3/8", 7/16", 1/2", 16 och 21 mm; kromvanadinstål, mattförkromad

05136074001	mm
	88,0

Wera 2go VVS 1 verktygsatts för värme-, ventilations- och sanitetsteknik



Wera 2go VVS 1: För VVS-sektorn (avlopps-, värme- och klimatteknik)



Omfattande verktygsatts med 30 delar i en kompakt verktygsbehållare Wera 2go 2 för VVS-installatörer på språng.

Stegnyckel med 5 steg

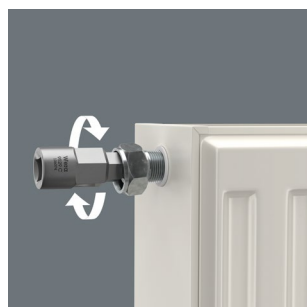

Stegnyckeln (1/2") är lämplig för alla vanliga förskruvningar och armaturer på radiatorventiler, termostater, dräneringspluggar etc. 5-stegs (3/8", 7/16", 1/2", 16 mm och 21 mm).

30 delar, verktygsatts för VVS-området; 1 dimensionsstabil, robust verktygsväska Wera 2go 2 med kardborrebandssystem för att fästa ytterligare Wera 2go-komponenter och Weras textillåsar och fodral med kardborrezon, inklusive 1 avtagbar hållare med bärhandtag och variabel kardborreavdelare för uppdelning i upp till 5 inre fack, 1 skruvmejsel för skruvning, mejsling och huggning, 4 VDE skruvmejslar, 2 hylsskruvmejslar med ihålig axel, 1 spärhandtag Wera Zyklus Metal Switch (1/2"), 1 bälte C (textilbälte), för upp till 6 hylsnyckelinsatser, obestückt, 4 Joker U-dubbelnycklar, 1 L-nyckelinsats för insexskruvar 950/9 Hex-Plus, 1 Wera stegnyckel, 1 KNIPEX® kombinationstång (160 mm, art. nr. 03 01 160), 1 KNIPEX® polygriptång COBRA® 250 mm (art. nr. 87 11 250), 1 KNIPEX® sidavbitare (art. nr. 14 26 160), 1 KNIPEX® vaktmästarnyckel för vanliga låssystem (art. nr. 00 11 04), 1 PUK® bågsåg (art. nr. 2200), 1 Lyra® djuphålsmärkare (art. nr. 4494202), 1 STABILA® vattenpass (typ 70, 30 cm, art. nr. 02281), 1 STABILA® tumstock i trä (typ 607, 2 m, ljusgul, artikelnummer 01104), 1 PICARD® smideshammare 400 g, Deutsche Form (artikelnummer 000101-0400), 1 BESSEY® fällkniv DBKPH-EU.

05136071001	1x	Wera 2go 2
	1x	932 A spårskruvmejsel, 1,2 x 7,0 x 125 mm
	1x	395 HO hylsskruvmejsel, 10,0 mm x 90 mm
	1x	395 HO hylsskruvmejsel, 13,0 x 90 mm
	1x	1060 i VDE-isolerad Kraftform spårskruvmejsel, 0,6 x 3,5 x 100 mm
	1x	1060 i VDE-isolerad Kraftform spårskruvmejsel, 1,0 x 5,5 x 125 mm
	1x	1062 i PH VDE-isolerad Kraftform krysspårskruvmejsel, PH 1 x 80 mm
	1x	1062 i PH VDE-isolerad Kraftform krysspårskruvmejsel, PH 2 x 100 mm
	1x	8004 C Zyklus Metal-spårskrafft med omkopplingsspak med 1/2"-fattning, 281 mm
	1x	8790 HMC Zyklus-hylsmejselinsats med 1/2"-fattning, 10,0 mm
	1x	8790 HMC Zyklus-hylsmejselinsats med 1/2"-fattning, 13,0 mm
	1x	8790 HMC Zyklus-hylsmejselinsats med 1/2"-fattning, 17,0 mm
	1x	8790 HMC Zyklus-hylsmejselinsats med 1/2"-fattning, 19,0 mm
	1x	Bälte C (textilbälte), 6 delar, tomt
	1x	6002 Joker U-dubbelnyckel, 10 + 13 x 167 mm
	1x	6002 Joker U-dubbelnyckel, 17 + 19 x 235 mm
	1x	6002 Joker U-dubbelnyckel, 24 + 27 x 280 mm
	1x	6002 Joker U-dubbelnyckel, 30 + 32 x 305 mm
	1x	950/9 Hex-Plus 2
	1x	9529 C SB Stegnyckel 1/2"
	1x	KNIPEX® Polygriptång Cobra 250 mm 87 11 250
	1x	KNIPEX® kombitång 160 mm 03 01 160
	1x	KNIPEX® sidavbitare med avisoleringsfunktion 14 26 160
	1x	KNIPEX vaktmästarnyckel 001104 för vanliga låssystem
	1x	Stabila® Vattenpass typ 70, 30 cm, 02281
	1x	STABILA® trätumstock typ 607, 2 m, ljusgul, 01104
	1x	PICARD® smideshammare 400 g, Deutsche Form, 000101-0400
	1x	PUK® 2200 liten bågsåg
	1x	BESSEY® Blad till fällkniv DBKPH-EU
	1x	Djuphålsmärkare Lyra® DRY PROFI 4494202

Kraftform Kompakt 400 RA VVS sats 1



19-delars

Textillåda med 1 T-bitshandtag 416 RA med spärrfunktion och Rapidaptor-snabbfäste, 1 bitshandtag 816 R Kraftform med snabbfäste Rapidaptor, 15 seghärdade bits, 1/4", 89 mm långa, 2 hylsmejselinsatser, magnetisk

05136072001		
●	416 RA	1x 1/4"x45
●	816 R	1x 1/4"x119
+	851/4 Z	1x PH 2x89
+	855/4 Z	1x PZ 2x89
+	855/4 PZ/S	1x # 1x70; 1x # 2x70
+	867/4 Z TORX®	1x TX 15x89; 1x TX 20x89; 1x TX 25x89; 1x TX 30x89
○	840/4 Z	1x 2,0x89; 1x 2,5x89; 1x 3,0x89; 1x 4,0x89; 1x 5,0x89; 1x 6,0x89 ¹⁾ ; 1x 8,0x89 ¹⁾
●	869/4 M	1x 8,0x50,0; 1x 10,0x50,0
	Kardborre-band 120	1x 50,0x120,0

¹⁾ Sexkantsklinga

Spärrmekanism i handtaget

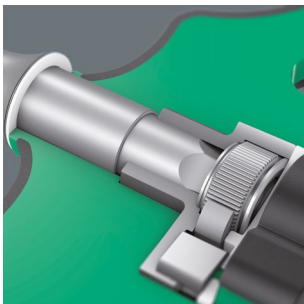

Spärrmekanismen på T-bits-handtaget 416 RA är helt inbäddad i handtaget. Verktugets kompakta form gör det enkelt att arbeta med.

454/5 HF VVS sats 1 skruvmejselsats T-handtagsskruvmejsel Hex-Plus med hållarfunktion

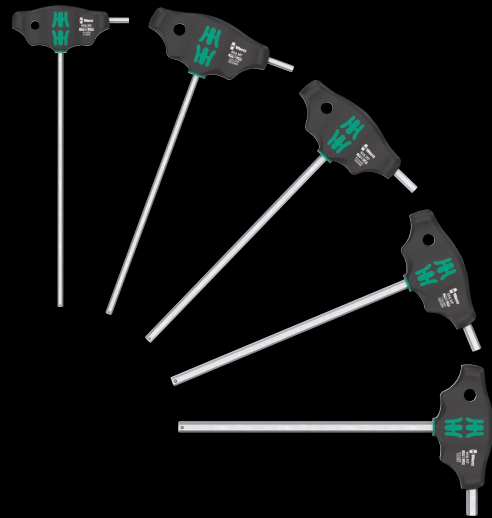
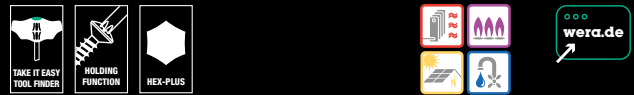

Användning: Insexskruvar, T-handtagsskruvmejsel med hållarfunktion på den långa skänkeln

Utförande: 5 Hex Plus T-handtagsskruvmejsel med verktygsväljare "Take it easy": Färgmärkning efter profiler (blå = insex) och storleksmärkning

05136070001		
○	454 HF	1x 4x200; 1x 5x200; 1x 6x200; 1x 7x200; 1x 8x200

Bit-Check 6 VVS 1 SB



6 bits, torsionsform (T) mot förtida förlitning, seghärdad (Z), för universell användning. Sortimentet särskilt lämpligt för användning inom VVS-området.

05073631001		
1x Bit-Check 6 VVS 1		
+	851/4 TZ	1x PH 1x50
+	867/4 Z TORX®	1x TX 15x50; 1x TX 20x50; 1x TX 25x50
○	840/4 Z	1x 5.0x50; 1x 6.0x50 ¹⁾

¹⁾ Sexkantsklinga

Kraftform Kompakt 27 XL VVS 1



Användning: För bits med 1/4" sexkantsfattning enligt DIN ISO 1173-C 6.3 och E 6.3 och Wera-fäste serie 1 och 4

Utförande: 300 mm lång styv klinga; med kompakt hållare av rostfritt stål och stark permanentmagnet. Säker bitshållarfunktion tack vare låsmekanismen.

Grepp: Kraftform med rullstopp, flerkomponents, integrerat bitsmagasin

05136075001		
+	851/1 Z	1x PH 2x25
+	867/1 TORX®	1x TX 15x25; 1x TX 20x25; 1x TX 25x25
○	840/1 Z	1x 5,0x25; 1x 6,0x25
●	394 S	1x 1/4"x300

Kraftform Kompakt 27 XL Universal 1



Användning: För bits med 1/4" sexkantsfattning enligt DIN ISO 1173-C 6.3 och E 6.3 och Wera-fäste serie 1 och 4

Utförande: 300 mm lång styv klinga; med kompakt hållare av rostfritt stål och stark permanentmagnet. Säker bitshållarfunktion tack vare låsmekanismen.

Grepp: Kraftform med rullstopp, flerkomponents, integrerat bitsmagasin

05051028001		
+	851/1 BTZ	1x PH 1x25; 1x PH 2x25
+	855/1 BTZ	1x PZ 2x25
+	867/1 TORX®	1x TX 15x25; 1x TX 20x25; 1x TX 25x25
○	BTZ	
●	394 S	1x 1/4"x300

300 mm lång klinga



Den 300 mm långa klingan gör det möjligt att nå även djupt liggande förskruvningar.

Säker fasthållning, lätta att ta ut



Säker bitshållfunktion tack vare låsmekanismen. Med starka permanentmagneter.

Kraftform Kompakt 27 XL Universal Imperial sats 1

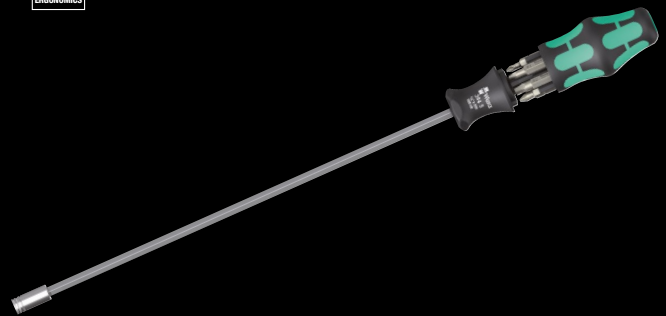

Användning: För bits med 1/4" sexkantsfattning enligt DIN ISO 1173-C 6.3 och E 6.3 och Wera-fäste serie 1 och 4

Utförande: 300 mm lång styv klinga; med kompakt hållare av rostfritt stål och stark permanentmagnet. Säker bitshållarfunktion tack vare låsmekanismen.

Grepp: Kraftform med rullstopp, flerkomponents, integrerat bitsmagasin

05051032001		
+	851/1 Z	1x PH 1x25; 1x PH 2x25
-	800/1 Z	1x 1,0x5,5x25; 1x 1,2x6,5x25
○	868/1 Z	1x # 1x25; 1x # 2x25
●	394 S	1x 1/4"x300

Kampanjperioden:
01.03.2024 – 28.02.2025

Vi förbehåller oss rätten att ändra all information i denna broschyr när det gäller produktens egenskaper, varianter och utföranden, när som helst och utan föregående meddelande. Vi åtar oss inget ansvar för feltryck eller felaktig information.



Wera Werkzeuge GmbH
Korzelter Straße 21–25
D-42349 Wuppertal

Phone: +49 (0)202/4045-0
E-Mail: info@wera.de
www.wera.de

