

# НОВИНКИ 2024



Safe-Torque Speed



Трещотка  
Zyklor Comfort



Ручка-битодержатель  
с трещоткой



# Глаз не оторвать!

## Трещотка Zyklop Comfort $\frac{3}{8}$ "

- Приятно ощущается в руке благодаря пластиковой оболочке
- Пластиковая оболочка защищает поверхность инструмента от повреждений
- Тонкая механика зацепления на 80 зубцов с обеспечением угла возврата всего  $4,5^\circ$
- Особо тонкая форма с мягкой, эргономичной зоной для захвата, что обеспечивает простую работу в ограниченном пространстве
- Надёжная фиксация насадок нажатием кнопки, удобное изменение направления вращения с помощью переключателя реверса



### С пластиковым покрытием



Пластиковое покрытие делает работу даже при низких температурах приятной и безопасной.



### Мелкозубцовая механика

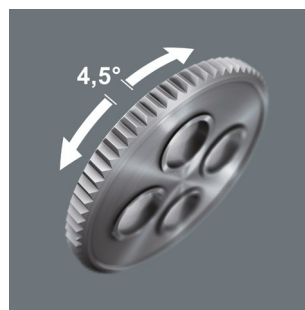

Трещотка Zyklop Comfort благодаря тонкому механизму зацепления на 80 зубцов обеспечивает завинчивание с малым углом возврата всего  $4,5^\circ$ .

### Для ограниченного пространства



Благодаря своей вытянутой форме трещотка Zyklop Comfort хорошо подходит для работы даже в очень ограниченном пространстве.



### Надёжная фиксация торцевых головок

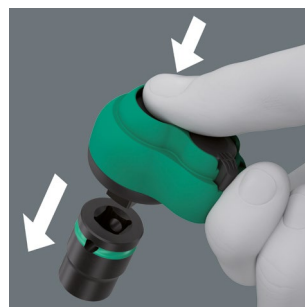

Благодаря шариковому фиксатору насадки и приспособления прочно сидят на трещотке, что обеспечивает также высокую надёжность в процессе работы.

## 8100 SB 12 Трещотка Zyklop Comfort в наборе, переключатель реверса, 3/8", метрические размеры



16 предметов; в компактном футляре из прочного, мягкого материала, который не оставляет царапин на рабочей поверхности. Малый вес и объем для повышения мобильности.

1 трещотка Zyklop Comfort с переключателем реверса, 3/8", 14 головок Zyklop Impaktor, 1 удлинитель Zyklop

05005530001		
○	8010 B	1x 3/8"x230,0
●	8790 B Impaktor	1x 8,0x30,0; 1x 10,0x30,0; 1x 11,0x30,0; 1x 12,0x30,0; 1x 13,0x30,0; 1x 14,0x30,0; 1x 15,0x30,0; 1x 16,0x30,0; 1x 17,0x30,0; 1x 18,0x30,0; 1x 19,0x30,0; 1x 21,0x32,0; 1x 22,0x32,0; 1x 24,0x32,0
○	8798 B	1x 3/8"x152,4

## 8100 SB 13 Трещотка Zyklop Comfort в наборе, переключатель реверса, 3/8", дюймовые размеры



11 предметов; в компактном футляре из прочного, мягкого материала, который не оставляет царапин на рабочей поверхности. Малый вес и объем для повышения мобильности.

1 трещотка Zyklop Comfort с переключателем реверса, 3/8", 9 головок Zyklop Impaktor, 1 удлинитель Zyklop

05005531001		
○	8010 B	1x 3/8"x230,0
●	8790 B Impaktor	1x 1/4"x30,0; 1x 5/16"x30,0; 1x 3/8"x30,0; 1x 7/16"x30,0; 1x 1/2"x30,0; 1x 9/16"x30,0; 1x 5/8"x30,0; 1x 11/16"x30,0; 1x 3/4"x30,0
○	8798 B	1x 3/8"x152,4

## 8010 B Трещотка Zyklop Comfort, с переключателем реверса, 3/8"



**Применение:** Для торцовых головок с квадратным приводом 3/8" и переходников с квадратным приводом 3/8" и шариковым фиксатором

**Исполнение:** Удобная пластиковая оболочка; вытянутая форма для работы даже в очень ограниченном пространстве; тонкий механизм зацепления на 80 зубцов с углом возврата всего 4,5°; переключатель реверса для удобной работы в двух направлениях; надёжная фиксация головок с помощью нажимной кнопки

05005540001	
3/8"	230,0

## 9607 Магнитный держатель для головок В Impaktor 1



10 предметов; на магнитном держателе для временного размещения, например, на стене, полке, инструментальной тележке. Зажим с легкопроворачиваемым механизмом для надёжной фиксации и простого извлечения инструментов.

10 торцовых головок Impaktor 3/8". Шестигранный профиль и канавка с отверстием. Для использования с электрическими или пневматическими винтовёртами ударного действия 3/8". С идентификатором инструментов Take it easy: цветовая кодировка размера для простого и быстрого отбора нужного инструмента.

05005451001		
●	8790 B Impaktor	1x 10,0x30,0; 1x 13,0x30,0; 1x 15,0x30,0; 1x 16,0x30,0; 1x 17,0x30,0; 1x 18,0x30,0; 1x 19,0x30,0; 1x 21,0x32,0; 1x 22,0x32,0; 1x 24,0x32,0
	9603	1x 30,0x340,0

## С магнитом

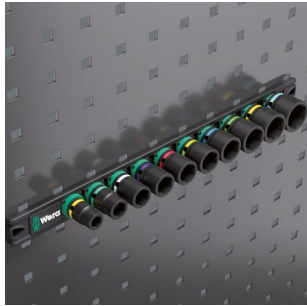

Магнитный держатель с помощью магнитов можно временно закрепить на стенке, полке или инструментальной тележке.



### Механизм Twist to unlock (повернуть - извлечь)

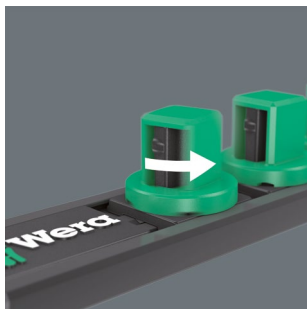

Механизм Twist to unlock магнитного держателя обеспечивает простое извлечение головок. Неизвлечённые головки надёжно фиксируются на своих местах.

## 9608 Магнитный держатель для головок В Impaktor Imperial 1

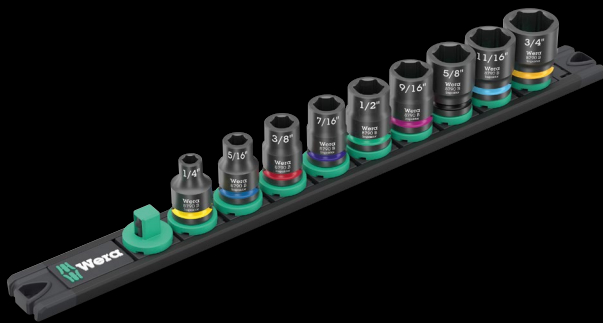

9 предметов; на магнитном держателе для временного размещения, например, на стене, полке, инструментальной тележке. Зажим с легковращаемым механизмом для надёжной фиксации и простого извлечения инструментов.

9 торцевых головок Impaktor 3/8". Шестигранный профиль и канавка с отверстием. Для использования с электрическими или пневматическими винтовёртами ударного действия 3/8". С идентификатором инструментов Take it easy: цветовая кодировка размера для простого и быстрого отбора нужного инструмента.

05005452001		
●	<b>8790 В Impaktor</b>	1x 1/4"x30,0; 1x 5/16"x30,0; 1x 3/8"x30,0; 1x 7/16"x30,0; 1x 1/2"x30,0; 1x 9/16"x30,0; 1x 5/8"x30,0; 1x 11/16"x30,0; 1x 3/4"x30,0
	<b>9601</b>	1x 30,0x340,0

## 8790 В Торцевая головка Impaktor, 3/8"



**Применение:** Для крепежа с шестигранной головкой

**Исполнение:** Для использования с электрическими и пневматическими винтовёртами ударного действия; 3/8"; с отверстием под стопорный штифт; хромомолибденовая сталь, чёрная матовая поверхность. С идентификатором инструментов Take it easy: цветовая кодировка и маркировка размера для простого и быстрого отбора нужного инструмента.

		●	●	⏏	⏏	⏏
		mm	mm	mm	mm	mm
05005500001		8.0	30.0	14.1	19.0	
05005501001		10.0	30.0	16.6	19.0	
05005502001		11.0	30.0	17.8	19.0	
05005503001		12.0	30.0	18.2	19.0	
05005504001		13.0	30.0	20.0	22.0	
05005505001		14.0	30.0	21.0	22.0	
05005506001		15.0	30.0	22.0	22.0	
05005507001		16.0	30.0	22.0	24.0	
05005508001		17.0	30.0	23.0	25.0	
05005509001		18.0	30.0	23.0	26.0	
05005510001		19.0	30.0	25.0	27.8	
05005511001		21.0	32.0	27.0	30.0	
05005512001		22.0	32.0	28.0	32.0	
05005513001		24.0	32.0	30.0	34.0	
05005514001			1/4"	30.0	11.0	19.0
05005515001			5/16"	30.0	14.1	19.0
05005516001			3/8"	30.0	16.6	19.0
05005517001			7/16"	30.0	17.8	19.0
05005518001			1/2"	30.0	20.0	22.0
05005519001			9/16"	30.0	21.0	22.0
05005520001			5/8"	30.0	22.0	24.0
05005521001			11/16"	30.0	23.0	25.0
05005522001			3/4"	30.0	25.0	28.0
05005523001			13/16"	32.0	27.0	30.0
05005524001			7/8"	32.0	28.0	32.0
05005525001			15/16"	32.0	30.0	34.0
05005526001			1"	32.0	32.0	36.0



## Для электрических и пневматических винтовёртов ударного действия



Технология Impaktor обеспечивает торцевым головкам Impaktor срок службы, превышающий средние показатели даже с учетом жестких условий их применения.

**Интуитивно понятный и очень компактный механизм трещотки, которой можно также работать вёртко.**



## С трещоткой



Встроенная трещотка с тонким механизмом зацепления (36 зубцов) и углом возврата 10° упрощает и ускоряет завинчивание упрощает и ускоряет завинчивание без нудных повторных накладки.

## Для быстрого вращения



Трещоточный механизм позволяет завинчивать также с "вёртким" вращением.

## Трещоточный механизм в ручке



Встроенная трещотка с тонким механизмом зацепления служит для быстрой и надёжной работы. Механизм трещотки полностью помещается в ручке. Малый размер ручки позволяет завинчивать даже в очень ограниченном пространстве.

## Смена вращения



Эргономичный в использовании переключатель реверса.



## Kraftform Kompakt 838 RA S Set 1



14 предмета

1 ручка-держатель 838 RA S с функцией трещотки, 13 битов, с химическим никелированием с идентификатором инструментов Take it easy: цветовая кодировка профиля и маркировка размера для быстрого отбора нужного бита, 1/4", длиной 50 мм

05051060001	
●	838 RA S 1x 1/4"x102
⊕	851/4 BTZ 1x PH 1x50; 1x PH 2x50
⊕	855/4 BTZ 1x PZ 1x50; 1x PZ 2x50
⊗	867/4 TORX® BTZ 1x TX 10x50; 1x TX 15x50; 1x TX 20x50; 1x TX 25x50
○	840/4 BTZ 1x 2,5x50; 1x 3,0x50; 1x 4,0x50; 1x 5,0x50
⊖	800/4 BTZ 1x 0,8x5,5x50
	Набор полосок на липучках 70

## Kraftform Kompakt 838 RA S Imperial Set 1



14 предмета

1 ручка-держатель 838 RA S с функцией трещотки, 13 битов, с химическим никелированием с идентификатором инструментов Take it easy: цветовая кодировка профиля и маркировка размера для быстрого отбора нужного бита, 1/4", длиной 50 мм

05051065001	
●	838 RA S 1x 1/4"x102
⊕	851/4 BTZ 1x PH 1x50; 1x PH 2x50
⊗	867/4 TORX® BTZ 1x TX 10x50; 1x TX 15x50; 1x TX 20x50; 1x TX 25x50
○	840/4 Z 1x 9/64"x50; 1x 5/32"x50; 1x 3/16"x50; 1x 7/32"x50
⊖	800/4 BTZ 1x 0,8x5,5x50
○	868/4 1x # 1x50; 1x # 2x50
	Набор полосок на липучках 70

## 838 RA S ручка-битодержатель с функцией трещотки, 1/4"



**Применение:** Подходит для битов с шестигранным хвостовиком 1/4"

**Исполнение:** Встроенная в ручку трещотка с тонким механизмом зацепления (36 зубцов, угол возврата 10°); посадочное гнездо под шестигранник 1/4" для битов с шестигранным хвостовиком 1/4", с магнитом

**Ручка:** Kraftform с защитой от перекатывания, многокомпонентная

05051492001			
	mm	mm	
	1/4"	102	84



TAKE IT EASY TOOL FINDER

## Индикатор „Take it easy“ Wera

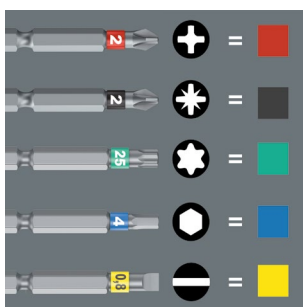

Индикаторы инструментов „Take it easy“ с цветовой кодировкой профиля и гравировкой размера – для простого и быстрого отбора требуемого инструмента.



## Kraftform Kompakt 838 RA-R M Set 1



15 предметов

1 ручка-держатель 838 RA-R M с функцией трещотки, 14 битов, с химическим никелированием, 1/4", длиной 89 мм

05051061001	
●	838 RA-R M 1x 1/4"x123,5
+	851/4 Z 1x PH 1x89; 1x PH 2x89; 1x PH 3x89 <sup>1)</sup>
+	855/4 Z 1x PZ 1x89; 1x PZ 2x89; 1x PZ 3x89 <sup>1)</sup>
⊕	867/4 Z TORX® 1x TX 10x89; 1x TX 15x89; 1x TX 20x89; 1x TX 25x89
⊖	840/4 Z 1x 3,0x89; 1x 4,0x89; 1x 5,0x89
⊖	800/4 Z 1x 1,0x5,5x89
	Набор полосок на липучках 70

<sup>1)</sup> Шестигранный стержень

## Kraftform Kompakt 838 RA-R M Imperial Set 1



15 предметов

1 ручка-держатель 838 RA-R M с функцией трещотки, 14 битов, с химическим никелированием, 1/4", длиной 89 мм

05051066001	
●	838 RA-R M 1x 1/4"x123,5
+	851/4 Z 1x PH 1x89; 1x PH 2x89; 1x PH 3x89 <sup>1)</sup>
⊕	867/4 Z TORX® 1x TX 10x89; 1x TX 15x89; 1x TX 20x89; 1x TX 25x89
○	840/4 Z 1x 1/8"x89; 1x 5/32"x89; 1x 3/16"x89
⊖	800/4 Z 1x 1,0x5,5x89
○	868/4 1x # 1x89; 1x # 2x89; 1x # 3x89
	Набор полосок на липучках 70

<sup>1)</sup> Шестигранный стержень

## 838 RA-R M ручка-битодержатель с функцией трещотки, 1/4"



**Применение:** Подходит для битов с шестигранным хвостовиком 1/4" по стандарту DIN ISO 1173-C 6,3 и E 6,3 и типами хвостовика Wera 1 и 4

**Исполнение:** Встроенная в ручку трещотка с тонким механизмом зацепления (36 зубцов, угол возврата 10°); Зажим с внутренним шестигранником 1/4" универсальной системы Rapidaptor для быстрой установки, быстрого извлечения, быстрого вращения и управления одной рукой, с магнитом

**Ручка:** Kraftform с защитой от перекатывания, многокомпонентная

05051493001			
	mm	mm	
	1/4"	123,5	98



## Универсальный зажим

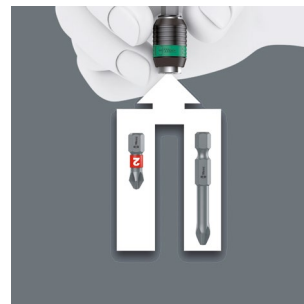

Быстрозажимной держатель Rapidaptor подходит для насадок 1/4" по стандарту DIN ISO 1173-C 6,3 (тип хвостовика Wera 1), и E 6,3 (тип хвостовика Wera 4).



## Быстрая установка и самоблокировка

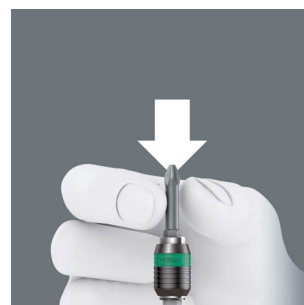

Насадку можно установить в зажим, не прибегая к помощи втулки. Как только насадка оказывается в винте, она самостоятельно блокируется.

## Kraftform Kompakt VDE 17 RA 1\*



17 предметов

1 ручка-держатель 837 i RA с функцией трещотки (40 зубцов, угол возврата 9°), 1 ручка-держатель 817 VDE, обе исключительно для работы со сменными отвёртками Wera VDE. 15 сменных отвёрток VDE (длиной 157 мм) с идентификатором инструментов Take it easy: цветовая кодировка профиля и лазерная гравировка размера

05006618001		
●	837 i RA	1x 9x115
●	817 VDE	1x 9x98
+	Kraftform Kompakt VDE 62 i Take it easy	1x PH 1x157; 1x PH 2x157
+	Kraftform Kompakt VDE 65 i Take it easy	1x PZ 1x157; 1x PZ 2x157
+	Kraftform Kompakt VDE 65 i PZ/S Take it easy	1x # 1x157; 1x # 2x157
+	Kraftform Kompakt VDE 67 i Take it easy	1x TX 10x157; 1x TX 15x157; 1x TX 20x157; 1x TX 25x157
+	Kraftform Kompakt VDE 60 i Take it easy	1x 0,4x2,5x157; 1x 0,8x4,0x157; 1x 1,0x5,5x157; 1x 1,2x6,5x157
+	Kraftform Kompakt VDE 60 iS Take it easy	1x 0,6x3,5x157

\* Поставляется с сентября 2024 года

## Kraftform Kompakt VDE 17 RA Imperial 1\*



17 предметов

1 ручка-держатель 837 i RA с функцией трещотки (40 зубцов, угол возврата 9°), 1 ручка-держатель 817 VDE, обе исключительно для работы со сменными отвёртками Wera VDE. 15 сменных отвёрток VDE (длиной 157 мм) с идентификатором инструментов Take it easy: цветовая кодировка профиля и лазерная гравировка размера

05006619001		
●	837 i RA	1x 9x115
●	817 VDE	1x 9x98
+	Kraftform Kompakt VDE 62 i Take it easy	1x PH 1x157; 1x PH 2x157
+	Kraftform Kompakt VDE 65 i PZ/S Take it easy	1x # 1x157; 1x # 2x157
+	Kraftform Kompakt VDE 67 i Take it easy	1x TX 10x157; 1x TX 15x157; 1x TX 20x157; 1x TX 25x157
+	Kraftform Kompakt VDE 60 i Take it easy	1x 0,4x2,5x157; 1x 0,8x4,0x157; 1x 1,0x5,5x157; 1x 1,2x6,5x157
+	Kraftform Kompakt VDE 60 iS Take it easy	1x 0,6x3,5x157
○	Kraftform Kompakt VDE 68 i Take it easy	1x # 1x157; 1x # 2x157

\* Поставляется с сентября 2024 года

## 837 i RA ручка-держатель Kraftform с функцией трещотки\*



**Применение:** Исключительно для работы со сменными отвёртками Wera VDE

**Исполнение:** Встроенная в ручку трещотка с тонким механизмом зацепления (40 зубцов, угол возврата 9°)

**Ручка:** Kraftform с защитой от перекатывания, многокомпонентная

	mm	mm
05057490001	9	115

\* Поставляется с сентября 2024 года



### Идентификаторы инструментов „Take it easy“

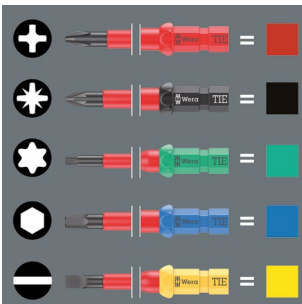

Сменные отвёртки Kraftform Компакт VDE снабжены идентификатором инструментов „Take it easy“. Цветовая кодировка профиля и лазерная гравировка размера делают отбор нужного инструмента простым и быстрым.

### Вёрткое вращение

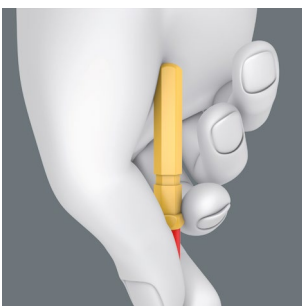

Скруглённый задний край позволяет удобно опереться ладонью. Это обеспечивает возможность быстро вращать отвёртку, ускоряя процесс закручивания.

## Ручка-держатель 837 i RA с трещоткой



Встроенная трещотка с тонким механизмом зацепления (40 зубцов / угол возврата 9°) упрощает и ускоряет закручивание, упрощает и ускоряет закручивание без лишних повторных накручиваний.

## Для быстрого вращения

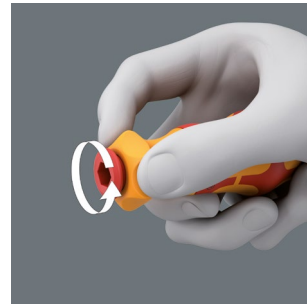

Трещоточный механизм позволяет закручивать также с „вёртким“ вращением.

## Ручка-держатель 817 VDE

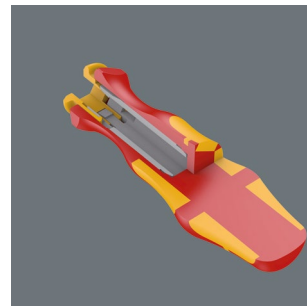

Ручка-держатель подходит исключительно для работы со сменными отвёртками Wera VDE. Ручка Kraftform Plus для комфортной работы без появления на руках мозолей и волдырей. Твёрдые зоны ручки для высокой скорости работы, в то время как мягкие зоны ручки обеспечивают передачу больших моментов силы.



### Поштучная проверка

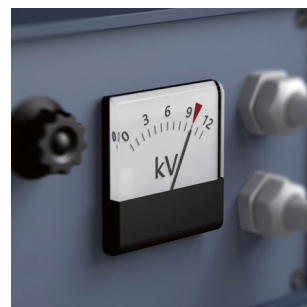

Наборы Kraftform Компакт VDE проверены согласно стандарту IEC 60900 поштучно в условиях водяной бани при 10000 В. Контрольная нагрузка 10000 В, в десять раз превышающая максимально допустимое напряжение 1000 В, гарантирует безопасную работу.

**НОВИНКА: Сменных отвёрток Kraftform Kompakt VDE с идентификатором инструментов Take it easy.**



## Kraftform Kompakt VDE Big Pack 1



26 предметов

2 ручки-держателя 817 VDE Kraftform исключительно для работы со сменными отвёртками Wera VDE

24 сменных отвёрток VDE (длиной 157 мм) с идентификатором инструментов Take it easy: цветовая кодировка профиля и лазерная гравировка размера

Сумка-скрутка из мягкого, прочного материала

## Kraftform Kompakt VDE 17 Universal 1 Tool Finder



17 предметов

2 ручки-держателя 817 VDE Kraftform исключительно для работы со сменными отвёртками Wera VDE

15 сменных отвёрток VDE (длиной 157 мм) с идентификатором инструментов Take it easy: цветовая кодировка профиля и лазерная гравировка размера

В добротной поясной сумке

05006617001		
●	817 VDE	2x 9x98
⊕	Kraftform Kompakt VDE 62 iS Take it easy	1x PH 1x157; 1x PH 2x157
⊕	Kraftform Kompakt VDE 65 iS Take it easy	1x PZ 1x157; 1x PZ 2x157
⊕	Kraftform Kompakt VDE 62 iS PH/S Take it easy	1x # 1x157; 1x # 2x157
⊕	Kraftform Kompakt VDE 65 iS PZ/S Take it easy	1x # 1x157; 1x # 2x157
⊗	Kraftform Kompakt VDE 67 i Take it easy	1x TX 8x157; 1x TX 9x157; 1x TX 10x157; 1x TX 30x157
⊗	Kraftform Kompakt VDE 67 iS Take it easy	1x TX 15x157; 1x TX 20x157; 1x TX 25x157
○	Kraftform Kompakt VDE 64 i Take it easy	1x 2,5x157; 1x 3,0x157; 1x 4,0x157; 1x 5,0x157
⊖	Kraftform Kompakt VDE 60 i Take it easy	1x 0,4x2,5x157; 1x 1,2x6,5x157
⊖	Kraftform Kompakt VDE 60 iS Take it easy	1x 0,6x3,5x157; 1x 0,8x4,0x157; 1x 1,0x5,5x157

05006611001		
●	817 VDE	2x 9x98
⊕	Kraftform Kompakt VDE 62 i Take it easy	1x PH 1x157; 1x PH 2x157
⊕	Kraftform Kompakt VDE 65 i Take it easy	1x PZ 1x157; 1x PZ 2x157
⊕	Kraftform Kompakt VDE 65 i PZ/S Take it easy	1x # 1x157; 1x # 2x157
⊗	Kraftform Kompakt VDE 67 i Take it easy	1x TX 10x157; 1x TX 15x157; 1x TX 20x157; 1x TX 25x157
⊖	Kraftform Kompakt VDE 60 i Take it easy	1x 0,4x2,5x157; 1x 0,8x4,0x157; 1x 1,0x5,5x157; 1x 1,2x6,5x157
⊖	Kraftform Kompakt VDE 60 iS Take it easy	1x 0,6x3,5x157
	Набор полосок на липучках 70	1x 50,0x70,0



# Не только надёжно, но и быстро.

## Safe-Torque Speed

- Динамометрическая отвёртка с быстрым выставлением момента затяжки
- Простое и быстрое выставление момента затяжки
- Фиксированное положение (Torque Lock) для приложения неограниченного момента силы при срывании/затяжке крепежа
- Надёжный механизм срабатывания с проскальзыванием для затяжки крепежа с правой и левой резьбой
- При достижении выставленного момента затяжки ключ не перетягивает, что исключает приложение чрезмерного момента затяжки (погрешность  $\pm 10\%$ )



## Пять значений момента затяжки по выбору



Пять значений момента затяжки по выбору плюс одно фиксированное положение (Torque Lock) для приложения неограниченного момента силы при срывании/затяжке крепежа.

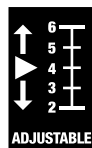

## Простая установка вручную



Простое выставление момента затяжки по выбору.



## Слышимый и осязаемый щелчок

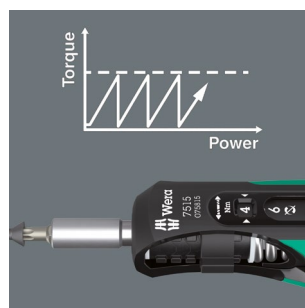

Слышимый и осязаемый щелчок по достижении установленного крутящего момента.



## 7515/16 Krafftform Safe-Torque Speed Universal 1



16 предметов

Складная сумка с одной динамометрической отвёрткой 7515 для простого, быстрого выставления значения момента затяжки и 15 закалёнными до вязкой твёрдости битами (длина 89 мм)

05075851001	7515	1x 1/4"x2,0x3,0x4,0x5,0x6,0x147,5
+	851/4 Z	1x PH 2x89
⊕	867/4 Z TORX® B0	1x TX 10x89; 1x TX 15x89; 1x TX 20x89; 1x TX 25x89; 1x TX 30x89
⊕	867/4 IP TORX PLUS®	1x 10 IPx89; 1x 15 IPx89; 1x 20 IPx89; 1x 25 IPx89; 1x 30 IPx89
○	840/4 Z	1x 3,0x89; 1x 4,0x89; 1x 5,0x89; 1x 6,0x89 <sup>1)</sup>

<sup>1)</sup> Шестигранный стержень



## 7515/7 Krafftform Safe-Torque Speed Bicycle 1



7 предметов

Складная сумка содержит одну динамометрическую отвёртку 7515 для простого, быстрого выставления момента затяжки и 6 закалённых до вязкой твёрдости битов (длина 50 мм), с идентификатором инструментов Take it easy; цветовая кодировка профиля и маркировка размера для быстрого отбора нужного бита

05075850001	7515	1x 1/4"x2,0x3,0x4,0x5,0x6,0x147,5
⊕	867/4 TORX® BTZ	1x TX 10x50; 1x TX 25x50
○	840/4 BTZ	1x 2,5x50; 1x 3,0x50; 1x 4,0x50; 1x 5,0x50

## 7515 Krafftform Safe-Torque Speed динамометрическая отвёртка, 2-6 Нм



**Применение:** Подходит для битов с шестигранным хвостовиком 1/4"

**Исполнение:** Пять максимальных значений момента затяжки по выбору и одно фиксированное положение; погрешность битодержателя: ±10 %. Числовая индикация значений моментов затяжки. Надёжное срабатывание с проскальзыванием при достижении выставленного значения.

**Ручка:** Krafftform с защитой от перекатывания, многокомпонентная

05075815001	1/4"	2.0	3.0	4.0	5.0	6.0	147.5
-------------	------	-----	-----	-----	-----	-----	-------





## Для крепления поворотных режущих пластин



Набор инструментов особенно подходит для крепления поворотных режущих пластин из твёрдых сплавов. Динамометрическая отвёртка Safe-Torque Speed 7510, имеющая пять значений момента затяжки, рекомендованных ведущими производителями

твердосплавных инструментов, служит для надёжной смены поворотных режущих пластин с соблюдением требуемых моментов затяжки.

### 7510/14 Safe-Torque Speed набор инструментов для закрепления поворотных режущих пластин из твёрдых сплавов



### 7510 Kraftform Safe-Torque Speed динамометрическая отвёртка, 1-3 Нм



**Применение:** Подходит для битов с шестигранным хвостовиком 1/4"

**Исполнение:** Пять максимальных значений момента затяжки по выбору и одно фиксированное положение; погрешность битодержателя: ±10 %. Числовая индикация значений моментов затяжки. Надёжное срабатывание с проскальзыванием при достижении выставленного значения.

**Ручка:** Kraftform с защитой от перекатывания, многокомпонентная

		Nm	Nm	Nm	Nm	mm
05075810001	1/4"	1.0	1.5	2.0	2.5	147.5



14 предметов

Складная сумка с одной динамометрической отвёрткой Safe-Torque Speed 7510 для простого, быстрого выставления момента затяжки и 13 закалёнными до вязкой твёрдости битами (длина 25 мм) для крепежа TORX®, TORX PLUS® и с внутренним шестигранником

Подходит специально для простой замены поворотных режущих пластин из твёрдых сплавов.

05075840001		
	7510	1x 1/4"x1,0x1,5x2,0x2,5x3,0x147,5
	867/1 IP TORX PLUS®	1x 7 IPx25; 1x 8 IPx25; 1x 9 IPx25; 1x 10 IPx25; 1x 15 IPx25
	867/1 TORX®	1x TX 7x25; 1x TX 8x25; 1x TX 9x25; 1x TX 10x25; 1x TX 15x25
	840/1 Z	1x 2,0x25; 1x 2,5x25; 1x 3,0x25

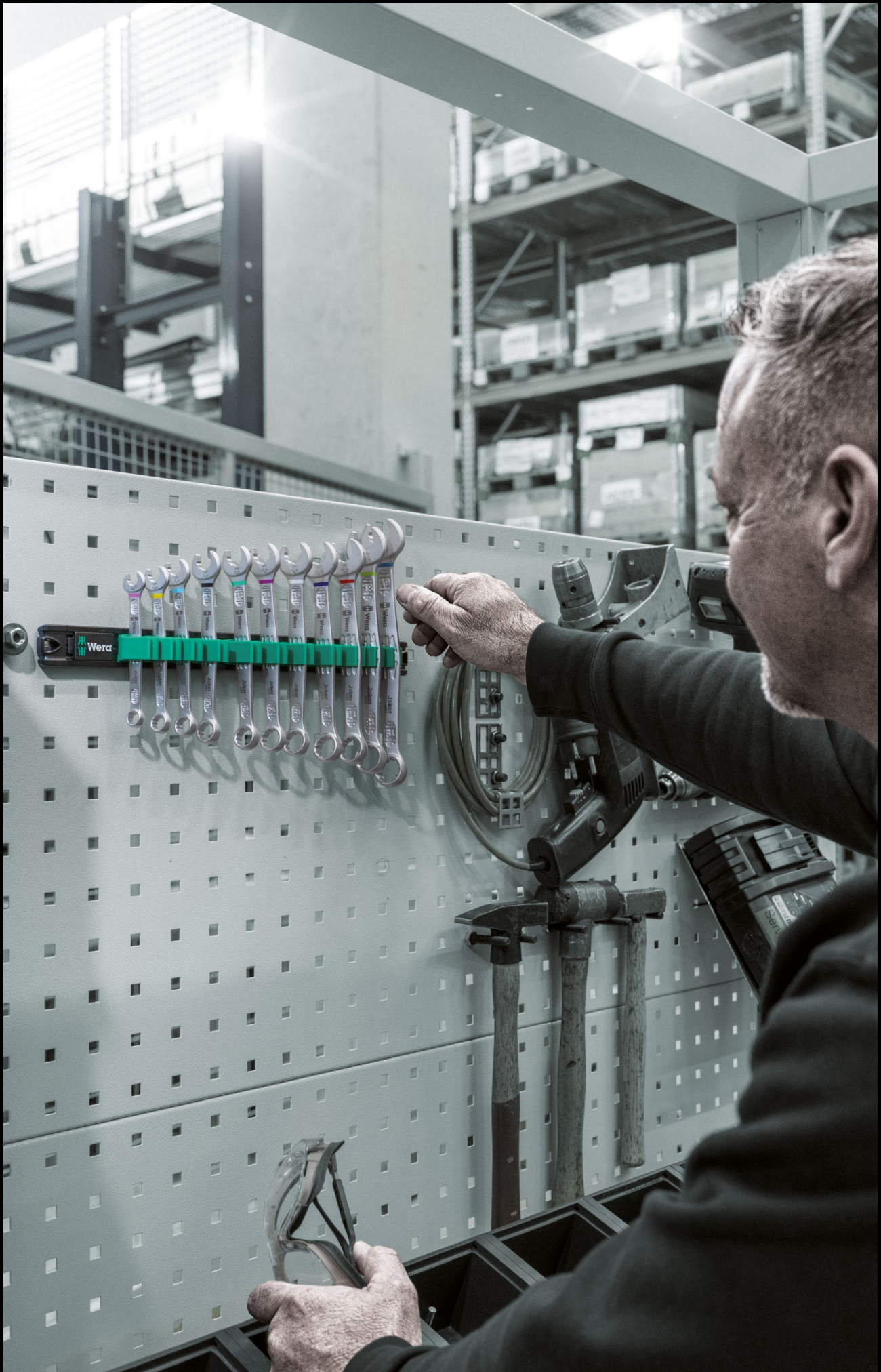

## 9630 Магнитный держатель 6000 и набор комбинированных гаечных ключей с трещоткой Joker 1



Набор комбинированных гаечных ключей с трещоткой, метрические размеры  
11 предметов  
На держателе с зажимами

05020014001		
	<b>6000 Joker</b>	1x 8x144; 1x 10x159; 1x 11x165; 1x 12x170,7; 1x 13x177; 1x 14x188; 1x 15x200; 1x 16x212; 1x 17x224; 1x 18x235; 1x 19x246
	<b>9610</b>	1x 30,0x370,0

## 9631 Магнитный держатель 6000 и набор комбинированных гаечных ключей с трещоткой Joke 2



Набор комбинированных гаечных ключей с трещоткой, метрические размеры  
5 предметов  
На держателе с зажимами

05020015001		
	<b>6000 Joker</b>	1x 8x144; 1x 10x159; 1x 13x177; 1x 17x224; 1x 19x246
	<b>9610</b>	1x 30,0x370,0

## Надёжная фиксация инструментов

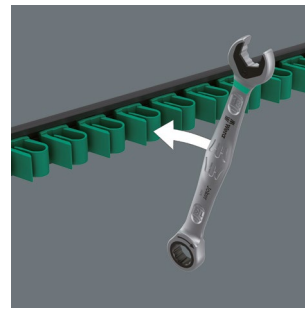

Держатель с зажимами, из высококачественного алюминиевого профиля, служит для размещения до 11 рожковых ключей. Инструменты надёжно удерживаются в пружинистых зажимах.



## Удерживается магнитом

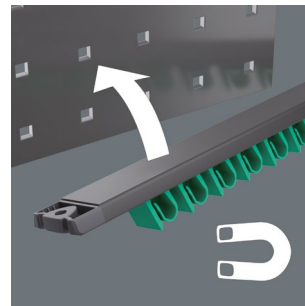

Благодаря наличию сильного магнита держатель с зажимами может надёжно крепиться на металлической поверхности.

## Крепление на шурупах



Плankу можно также при-винтить к стене.



## Комбинированный гаечный ключ с трещоткой Joker 6000



С помощью фиксирующей функции Joker можно прямо и надёжно подводить болты и гайки к месту установки. Затем быстро и надёжно «наживлять» их на резьбу. В результате эффективно предотвращается падение болтов или гаек. Теперь не нужно тратить время на их поиск.

## 9632 Магнитный держатель 6000 и набор комбинированных гаечных ключей с трещоткой Joker Imperial 1

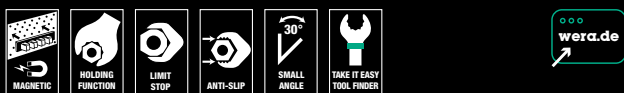

Набор комбинированных гаечных ключей с трещоткой, дюймовые размеры

8 предметов

На держателе с зажимами

05020016001	
<b>6000 Joker Imperial</b>	1x 5/16"x144; 1x 3/8"x159; 1x 7/16"x165; 1x 1/2"x177; 1x 9/16"x188; 1x 5/8"x212; 1x 11/16"x235; 1x 3/4"x246
<b>9610</b>	1x 30,0x370,0

## 9641 Магнитный держатель 6003 и набор комбинированных гаечных ключей Joker 2

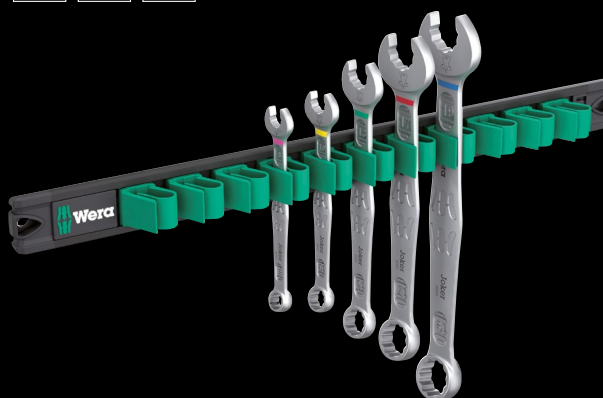
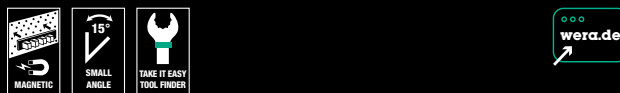

Набор комбинированных гаечных ключей, метрические размеры, рожковая часть с наклоном на 7,5°

5 предметов

На держателе с зажимами

05020234001	
<b>6003 Joker</b>	1x 8x115; 1x 10x125; 1x 13x160; 1x 17x190; 1x 19x230,0
<b>9610</b>	1x 30,0x370,0

## 9640 Магнитный держатель 6003 и набор комбинированных гаечных ключей Joker 1

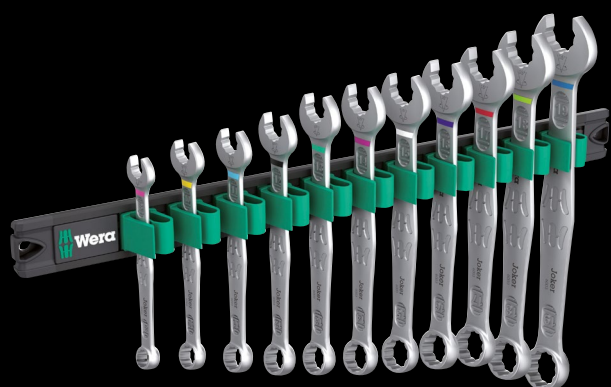
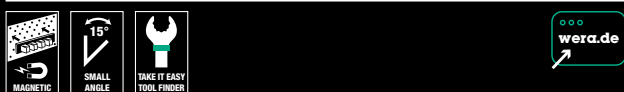

Набор комбинированных гаечных ключей, метрические размеры, рожковая часть с наклоном на 7,5°

11 предметов

На держателе с зажимами

05020233001	
<b>6003 Joker</b>	1x 8x115; 1x 10x125; 1x 11x135; 1x 12x148; 1x 13x160; 1x 14x167; 1x 15x174; 1x 16x182; 1x 17x190; 1x 18x210; 1x 19x230,0
<b>9610</b>	1x 30,0x370,0

## 9642 Магнитный держатель 6003 и набор комбинированных гаечных ключей Joker Imperial 1

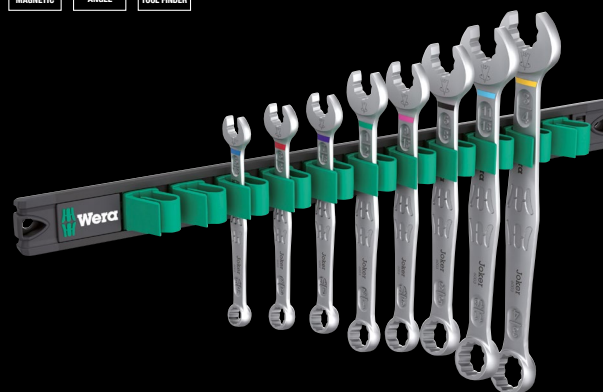
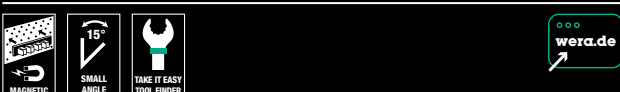

Набор комбинированных гаечных ключей, дюймовые размеры, рожковая часть с наклоном на 7,5°

8 предметов

На держателе с зажимами

05020235001	
<b>6003 Joker Imperial</b>	1x 5/16"x115; 1x 3/8"x125; 1x 7/16"x135; 1x 1/2"x160; 1x 9/16"x167; 1x 5/8"x182; 1x 11/16"x210; 1x 3/4"x230,0
<b>9610</b>	1x 30,0x370,0

## 9610 Магнитный держатель для размещения до 11 рожковых ключей Joker, неукomплектованный

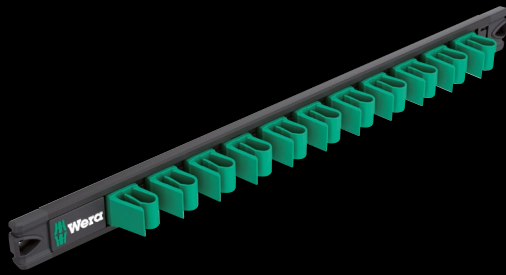

1 магнитный держатель, неукomплектованный. Для размещения до 11 рожковых ключей Joker. Магнитный держатель можно временно закрепить на металлической поверхности. В качестве варианта его можно привинтить к стене. Благодаря крепким зажимам держатель обеспечивает надёжную фиксацию и простое извлечение инструментов.

	mm	mm
05136413001	30.0	370.0

### Надёжная фиксация инструментов

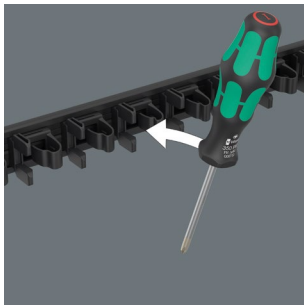

Держатель с зажимами из пластика служит для размещения до 9 отвёрток Kraftform. Инструменты надёжно удерживаются в пружинистых зажимах.

### Удерживается магнитом

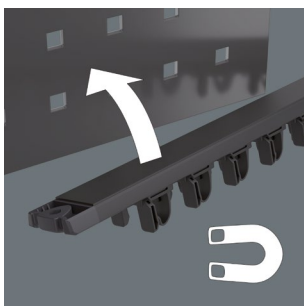

Благодаря наличию сильного магнита держатель с зажимами может надёжно крепиться на металлической поверхности.

### Крепление на шурупах



Планку можно также привинтить к стене.

## 9650 Магнитный держатель и набор отвёрток Kraftform



9 предметов

6 отвёрток Kraftform серии 300; для крепежа Phillips и Pozidriv (с Lasertip) и TORX®. 1 плоская отвёртка Kraftform серии 100 VDE с зауженным рабочим концом. С идентификатором инструментов Take it easy: цветовая кодировка профиля и маркировка размера. 2 плоских отвёртки-резца для использования в качестве отвёртки и стамески. 1 держатель с зажимами, которую благодаря магнитам можно надёжно закрепить на металлической поверхности. В качестве варианта её можно привинтить к стене.

05051012001		
	932 A	1x 1,0x5,5x100; 1x 1,2x7,0x125
	350	1x PH 2x100
	355	1x PZ 1x80; 1x PZ 2x100
	367 TORX®	1x TX 20x100; 1x TX 25x100
	335	1x 0,8x4,0x100
	160 IS VDE	1x 0,6x3,5x100
	9611	1x 30,0x400,0

## 9611 Магнитный держатель для размещения до 9 отвёрток Kraftform, неукomплектованный

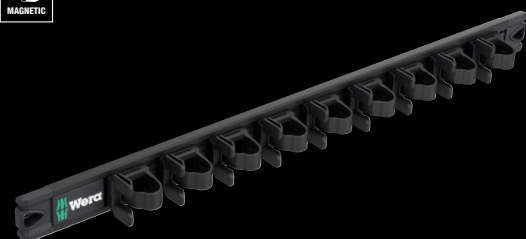

1 магнитный держатель, неукomплектованный. Для размещения до 9 отвёрток Kraftform. Магнитный держатель можно временно закрепить на металлической поверхности, благодаря крепким зажимам держатель обеспечивает надёжную фиксацию и простое извлечение инструментов. В качестве варианта его можно привинтить к стене.

	mm	mm
05136414001	30.0	400.0



## 9620 Поясная сумка набор 1



9 предметов

5 отвёрток Kraftform серии 300; для крепежа Phillips, Pozidriv (с Lasertip) и TORX®. 3 отвёртки Kraftform серии 100 VDE; для крепежа Phillips (с Lasertip) и крепежа с прямым шлицем. С идентификатором инструментов Take it easy: цветовая кодировка профиля и маркировка размера. 1 плоская отвёртка-резец для работы отвёрткой стамеской и извлечения проблемного крепежа. 1 сохраняющий форму, добротный футляр для крепления на поясе.

05136032001		
+	350	1x PH 1x80; 1x PH 2x100
+	355	1x PZ 2x100
+	367 TORX®	1x TX 20x100; 1x TX 25x100
+	932 A	1x 1,2x7,0x125
+	162 i VDE PH	1x PH 1x80; 1x PH 2x100
+	160 i VDE	1x 0,6x3,5x100 <sup>1)</sup>
	9522	1x 170,0x240,0

<sup>1)</sup> без Lasertip

## 9622 Поясная сумка набор 3



7 предметов

3 отвёртки Kraftform серии 100 VDE; под внутренний квадрат и прямой шлиц. 3 отвёртки Kraftform серии 1800; для крепежа Phillips, крепежа с прямым шлицем (с Lasertip) и шаровидой ручкой). С идентификатором инструментов Take it easy: цветовая кодировка профиля и маркировка размера. 1 плоская отвёртка-резец для работы отвёрткой стамеской и извлечения проблемного крепежа. 1 сохраняющий форму, добротный футляр для крепления на поясе.

05300306001		
+	1850 PH	1x PH 1x80; 1x PH 2x100
+	1834	1x 1,0x6,0x100
+	932 A	1x 1,0x5,5x100
+	160 i VDE	1x 0,6x3,5x100 <sup>1)</sup>
+	168 i VDE	1x # 1x80; 1x # 2x100
	9522	1x 170,0x240,0

<sup>1)</sup> без Lasertip

## 9621 Поясная сумка набор 2



7 предметов

3 отвёртки Kraftform серии 100 VDE; для крепежа Phillips (с Lasertip) и крепежа с прямым шлицем. 3 отвёртки Kraftform серии 1800; для крепежа Phillips, крепежа с прямым шлицем (с Lasertip) и шаровидой ручкой). С идентификатором инструментов Take it easy: цветовая кодировка профиля и маркировка размера. 1 плоская отвёртка-резец для работы отвёрткой стамеской и извлечения проблемного крепежа. 1 сохраняющий форму, добротный футляр для крепления на поясе.

05136033001		
+	1850 PH	1x PH 1x80; 1x PH 2x100
+	1834	1x 1,0x6,0x100
+	932 A	1x 1,0x5,5x100
+	162 i VDE PH	1x PH 1x80; 1x PH 2x100
+	160 i VDE	1x 0,6x3,5x100 <sup>1)</sup>
	9522	1x 170,0x240,0

<sup>1)</sup> без Lasertip

### Для крепления на поясе



Поясная сумка из добротного материала и может крепиться на поясе.



### Ручка Kraftform Ball-Grip для передачи значительного усилия

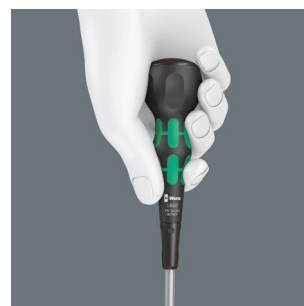

Эргономичная ручка Kraftform Ball-Grip отлично держится в ладони. Шаровидная форма хорошо передаёт большой момент силы при завинчивании.

# По-настоящему многофункциональная подставка.

## 950/9 Hex-Plus Multicolour 3 Набор Г-образных ключей, метрические размеры, BlackLaser

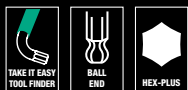

9 предметов, на подставке для размещения на столе или стене с помощью настенного/настольного держателя 9109; встроенный съёмный зажим 9539 для использования на выезде, встроенный съёмный магнит 9538 для намагничивания /размагничивания наконечников инструментов

**Применение:** Для крепежа с внутренним шестигранником

**Исполнение:** Обработка поверхности по технологии BlackLaser, ручка в пластиковой оболочке. Любой Г-образный ключ легко определить благодаря цветовой кодировке и маркировке размера.

**Наконечник:** Hex-Plus, шариковая головка шестигранного профиля на длинной стороне

05133165001	
○	<b>950 SPKL Multicolour</b> 1x 1,5x90; 1x 2,0x101; 1x 2,5x112; 1x 3,0x123; 1x 4,0x137; 1x 5,0x154; 1x 6,0x172; 1x 8,0x195; 1x 10,0x224
	<b>9539</b>
	<b>9109</b>
	<b>9538</b>

## 950/9 Hex-Plus 8 Набор Г-образных ключей, метрические размеры, с хромированным корпусом



9 предметов, на подставке для размещения на столе или стене с помощью настенного/настольного держателя 9109; встроенный съёмный зажим 9536 для использования на выезде, встроенный съёмный магнит 9538 для намагничивания /размагничивания наконечников инструментов

**Применение:** Для крепежа с внутренним шестигранником

**Исполнение:** Хромированный корпус

**Наконечник:** Hex-Plus, шариковая головка шестигранного профиля на длинной стороне

05022102001	
○	<b>950 PKL</b> 1x 1,5x90 <sup>1)</sup> ; 1x 2,0x100; 1x 2,5x112; 1x 3,0x126; 1x 4,0x140; 1x 5,0x160; 1x 6,0x180; 1x 8,0x200; 1x 10,0x219
	<b>9109</b>
	<b>9536</b>
	<b>9538</b>

<sup>1)</sup> Обычный шестигранный профиль





## Hex-Plus



Проблема винтов с внутренним шестигранником Hex-Plus заключается в том, что этот профиль быстро скругляется. Причина этого связана с воздействием острых граней инструмента на внутреннюю поверхность головки винта. Процесс постепенного износа в итоге приводит к скруглению профиля. Инструменты Wera Hex-Plus обладают увеличенной поверхностью контакта с головкой винта. Тем самым уменьшается концентрация напряжения и следовательно деформация винта. Одновременно можно повысить передачу момента силы до 20 %.

## Продуманное хранение Г-образных ключей



Подставку для Г-образных ключей можно размещать на столе или крепить на стене.

## Зажим на выезды



Зажим можно снять; поэтому Г-образные ключи можно также брать с собой.

## Съёмный намагничиватель

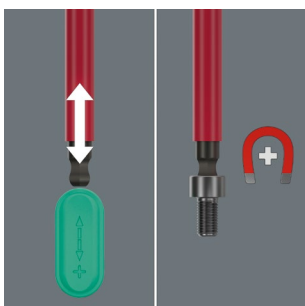

Подставка снабжена съёмным намагничивателем, с помощью которого можно намагничивать (и размагничивать) винты и наконечники инструментов.



## 950/9 Hex-Plus Multicolour Imperial 3 Набор Г-образных ключей, дюймовые размеры, BlackLaser



9 предметов, im zweikomponentigen Clip

**Применение:** Креплёж с внутренним шестигранником

**Исполнение:** Обработка поверхности по технологии BlackLaser, ручка в пластиковой оболочке. Любой Г-образный ключ легко определить благодаря цветовой кодировке и маркировке размера.

**Наконечник:** Hex-Plus, шариковая головка шестигранного профиля на длинной стороне

05022641001	
	<b>950 SPKS Multicolour</b>
	1x 5/64"x50; 1x 3/32"x56; 1x 1/8"x63; 1x 5/32"x71; 1x 3/16"x80; 1x 7/32"x90; 1x 1/4"x100; 1x 5/16"x112; 1x 3/8"x125



## 9532 Набор с выжимкой цепи для мастерской



## На самое слабое звено цепи.

20 предметов

1 трещотка для битов Wera Zyklop Mini 1, штампованная цельнометаллическая конструкция, подходит для битов с шестигранным хвостовиком 1/4" по стандарту DIN ISO 1173-C 6,3 и E 6,3 и типами хвостовика Wera 1 и 4, 1 ручка-битодержатель 816 R, 1 выжимка цепи, 1 фиксатор цепи, комплект наконечников для выжимки цепи, 1 клещи для замка цепи, 10 битов длиной 89 мм, 2 битов длиной 25 мм, 1 добротная складная сумка

05136042001		
⦿	8001 A	1x 1/4"x87,0
⦿	816 R	1x 1/4"x119
+	851/4 Z	1x PH 1x89; 1x PH 2x89
⦿	867/4 Z TORX®	1x TX 10x89; 1x TX 25x89
⦿	840/4 Z	1x 2,0x89; 1x 2,5x89; 1x 3,0x89; 1x 4,0x89; 1x 5,0x89; 1x 6,0x89 <sup>1)</sup>
⦿	840/1 Z	1x 5,0x25; 1x 8,0x25
	9512 Крючок для цепи	
	9513 Выжимка цепи	
	9533 Клещи для велосипедной цепи	1x 167,5
	9534	3x 15,0

<sup>1)</sup> Шестигранный стержень

### Инструмент для велосипедных цепей

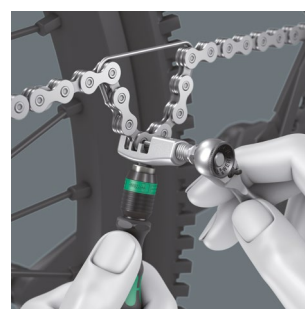

Предлагаемый инструмент помогает разомкнуть и снова соединить цепь; для работы с велосипедной цепью. Подходит для одно- и многоскоростных цепей, до 12 скоростей.

### Клещи для замка цепи

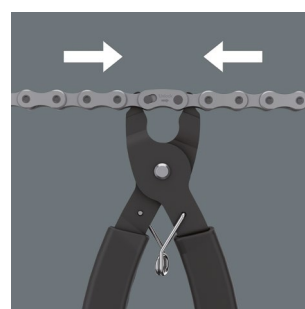

Клещи для замка цепи упрощают разборку велосипедной цепи с замком для чистки или замены звеньев.

## 9540 Набор Kraftform XL с бутылкой для питья



Набор отвёрток, 17 предметов; включая многоразовую бутылку для питья Elite Fly.

2 отвёртки-резца для завинчивания и долбления, 2 отвёртки Kraftform с наконечником Lasertip и профилем Phillips, 2 отвёртки Kraftform с профилем TORX®, 2 плоских отвёртки Kraftform VDE, 160 iS с зауженным рабочим концом и защитной изоляцией, 162 i с наконечником Lasertip, 6 битов BitTorsion, 1 битодержатель, 1 бит-Check, неупакованный.

05100028001	
	9541 Бутылка 1x 550 для питья
⊖	932 A 1x 1,0x5,5x100; 1x 1,2x7,0x125
⊕	350 1x PH 1x80; 1x PH 2x100
⊗	367 TORX® 1x TX 20x100; 1x TX 25x100
⊖	160 iS VDE 1x 0,6x3,5x100
⊕	162 i VDE PH 1x PH 2x100
	Bit-Check 7 Tool Finder 1, неупакованный
⊙	893/4/1 K 1x 1/4"x50
⊕	851/1 BTZ 1x PH 2x25
⊕	855/1 BTZ 1x PZ 1x25; 1x PZ 2x25
⊗	867/1 TORX® 1x TX 15x25; 1x TX 20x25; 1x TX 25x25 BTZ

### Бутылка для питья, для пребывания вне дома



Бутылка для питья Elite Fly, оформленная в дизайне Wera, объем 550 мл. Отлично подходит для пребывания вне дома. Бутылку также можно крепить на обычные велосипедные держатели.

### Биты и битодержатель в футляре Bit-Check

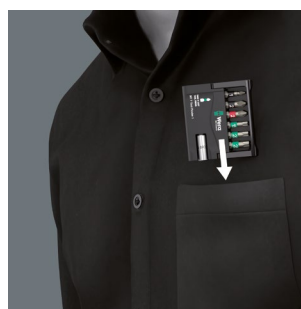

Наборы Bit-Check фирмы Wera чрезвычайно компактны и поэтому идеально подходят для использования на выезде.

## Bit-Check 30 TX Universal 1 SB



**ТЕПЕРЬ В КОРОБКЕ  
ДЛЯ СВ-СТЕНДА**

1 универсальный держатель с втулкой из нержавеющей стали и сильным постоянным магнитом, 29 насадок, с закалкой до вязкой твердости, для универсального использования.

05057900001	
1x Bit-Check 30 TX Universal 1	
● 899/4/1	1x 1/4"x50
♻ 867/1 TORX®	3x TX 10x25; 5x TX 15x25; 8x TX 20x25; 7x TX 25x25; 4x TX 30x25; 2x TX 40x25

## Bit-Check 30 Wood 2 SB



**ТЕПЕРЬ В КОРОБКЕ  
ДЛЯ СВ-СТЕНДА**

1 универсальный держатель с втулкой из нержавеющей стали и сильным постоянным магнитом, 29 насадок, с закалкой до вязкой твердости, для универсального использования.

05057438001	
1x Bit-Check 30 Wood 2	
● 899/4/1	1x 1/4"x50
⊕ 851/1 Z	1x PH 2x25
⊕ 855/1 Z	2x PZ 1x25; 5x PZ 2x25; 2x PZ 3x25
♻ 867/1 TORX®	3x TX 10x25; 4x TX 15x25; 4x TX 20x25; 4x TX 25x25; 3x TX 30x25; 1x TX 40x25

## Bit-Check 30 Metal 1 SB



**ТЕПЕРЬ В КОРОБКЕ  
ДЛЯ СВ-СТЕНДА**

1 универсальный держатель с втулкой из нержавеющей стали и сильным постоянным магнитом, 29 насадок, с закалкой до вязкой твердости, для универсального использования.

05057440001	
1x Bit-Check 30 Metal 1	
● 899/4/1	1x 1/4"x50
⊕ 851/1 Z	3x PH 1x25; 3x PH 2x25; 2x PH 3x25
⊕ 855/1 Z	3x PZ 1x25; 3x PZ 2x25; 3x PZ 3x25
♻ 867/1 TORX®	1x TX 10x25; 1x TX 15x25; 1x TX 20x25; 1x TX 25x25; 1x TX 30x25; 1x TX 40x25
⊖ 800/1 Z	1x 0.6x4.5x25; 1x 1.0x5.5x25; 1x 1.2x6.5x25
○ 840/1 Z	1x 4.0x25; 1x 5.0x25; 1x 6.0x25

## Универсальный держатель с гильзой из нержавеющей стали



Со стопорным кольцом и сильным постоянным магнитом для сверхнадёжной посадки бита в держателе.

## Всегда под рукой



Наборы Bit-Check можно поставить на рабочем месте так, что инструментами всегда можно быстро воспользоваться.

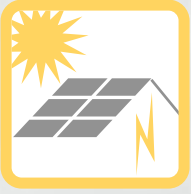

## 9524 Набор монтажных инструментов для фотогальваники 1



Набор из 7 инструментов для монтажа элементов солнечных панелей. 1 динамометрическая отвёртка 7442 (ручка пистолетной формы) с диапазоном значений 3,0-6,0 Нм. 1 битодержатель Rapidaptor 889/4/1 F с муфтой свободного хода для особенно быстрых возвратных движений без надоедливого перекидывания инструмента при правой затяжке. 1 комбинированный гаечный ключ 6003 Joker. 2 ключа для монтажа коннекторов MC4 (мультиконтакт) в солнечные панели. 1 торцовая головка 1/2" (разрезная) размер 17, для монтажа встроенных штекерных разъемов. 1 оправка-хвостовик (переходник с 1/4" на 1/2") для торцовых головок, используемых в ручном режиме.

05136043001		
●	7400 с ручкой-пистолетом	1x 7442, 3,0-6,0 Nm
●	8790 HMC Deep разрезная	1x 17,0x76,0
○ ○	870/4 A	1x 1/4"x1/2"x72
● ○	889/4/1 F	1x 1/4"x64
	6003 Joker	1x 17x190
	9108	2x 115
	Набор полосок на липучках 120	1x 50,0x120,0

## 9108/2 Набор инструментов для монтажа коннекторов MC4



**Применение:** Для затягивания и снятия винтовых соединений проводов, а также вскрытия защёлок на штекерных разъёмах; для коннекторов MC4 (мультиконтакт), устанавливаемых на солнечные панели.

**Исполнение:** Пластик, армированный стекловолокном

05136700001		
	9108	2x 115

## Для монтажа солнечных панелей



В набор входят отвёрточные инструменты, необходимые для установки солнечных панелей, например, динамометрическая отвёртка, комбинированный гаечный ключ и ключ для монтажа коннекторов в солнечные панели.

## Простая установка вручную

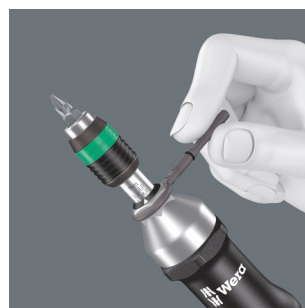

Простая установка требуемого значения момента затяжки вручную.

## Ключ для монтажа коннекторов MC4 в солнечные панели

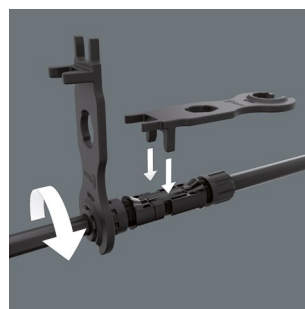

Для затягивания и снятия винтовых соединений проводов, а также вскрытия защёлок на штекерных разъёмах.

## Головка разрезная



Подходит специально для монтажа термосенсоров, термопереклюателей и других блоков с боковым или верхним подключением кабеля



## 9530 Набор динамометрических ключей для тепловых насосов /кондиционеров



4 предмета; в компактном футляре из прочного, мягкого материала, который не оставляет царапин на рабочей поверхности. Малый вес и объем для повышения мобильности.

1 динамометрический ключ Click-Torque X 7 с посадочным гнездом 14x18 мм для сменных инструментов, диапазон значений 10-100 Нм, погрешность  $\pm 4\%$  от выставленного значения, по стандарту DIN EN ISO 6789-1:2017-07, для правой и левой затяжки; простое выставление и сохранение требуемого значения, выбор значений момента затяжки на шкале (шкала тонкой настройки только в Нм) сопровождается слышимым и ощущаемым пощелкиванием, слышимое и ощущаемое срабатывание механизма ключа при достижении выставленного момента затяжки, эргономичная двухкомпонентная ручка, 3 рожковых ключа-насадки Joker 7880 с самонастройкой и функцией трещотки.

05136076001	Click-Torque X 7	1x 14x18, 10-100 Nm
7880 Joker XXL	1x 14x18x24-32 ( $1\frac{5}{16}''-1\frac{1}{4}''$ )x113,5	
7880 Joker XL	1x 14x18x19-24 ( $\frac{9}{4}''-1\frac{5}{16}''$ )x95,0	
7880 Joker L	1x 14x18x16-19 ( $\frac{5}{8}''-\frac{3}{4}''$ )x85,5	

## Для коммуникаций кондиционера



Имея набор 9530, можно правильно затягивать резьбовые соединения в линиях систем охлаждения и кондиционирования, а также тепловых насосов.



## Настраивается сам автоматически и плавно

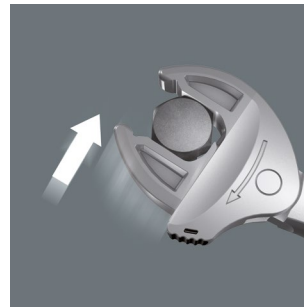

За счёт автоматически плавного смыкания параллельно перемещающихся губок рожковый ключ Joker 7880 подходит для всех размеров в соответствующем диапазоне. Ключ сам и без регулировки подбирает нужный размер при накидывании на гайку или винт.



## Joker 7880: Трещоточный механизм для быстрой работы

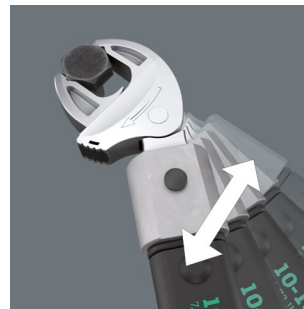

Трещотка в рожковой части служит для быстрого и непрерывного завинчивания без перекидывания.

## Динамометрический ключ Click-Torque X 7 для сменных инструментов, 10-100 Нм



**Применение:** Для правой и левой затяжки

**Точность:** погрешность  $\pm 4\%$  от выставленного значения, по стандарту DIN EN ISO 6789-1:2017-07

**Исполнение:** С посадочным гнездом для сменных инструментов 14x18 мм; простое выставление и сохранение требуемого значения, выбор значений момента затяжки на шкале (шкала тонкой настройки только в Нм) сопровождается слышимым и ощущаемым пощелкиванием, слышимое и ощущаемое срабатывание механизма ключа при достижении выставленного момента затяжки

**Ручка:** эргономичная двухкомпонентная ручка

05075657001	14x18	10-100	0.5	7-73	372	25.5	329.0	140	47	29	20	14 $\frac{41}{64}''$	5 $\frac{33}{64}''$	1 $\frac{27}{32}''$	1 $\frac{9}{64}''$	$\frac{25}{32}''$
-------------	-------	--------	-----	------	-----	------	-------	-----	----	----	----	----------------------	---------------------	---------------------	--------------------	-------------------

$S_k$  = удлинение контрольной насадки;  $l_k$  = длина плеча от точки приложения силы до оси вращения ключа с контрольной насадкой



## 7880 Joker XXL Рожковый ключ-насадка с самонастройкой, размер 24-32 мм, 14x18 мм

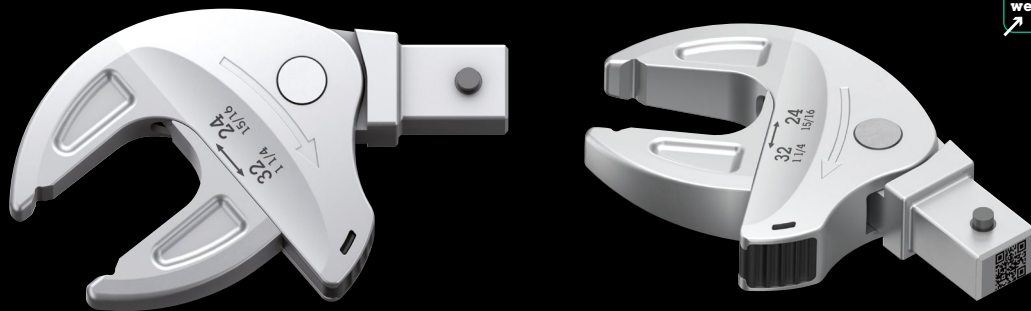

**Применение:** Для крепежа с шестигранной головкой  
**Хвостовик:** 14x18 мм; для динамометрических ключей серии Click-Torque X и XP с посадочным гнездом 14x18 мм  
**Исполнение:** Рожковый ключ с самонастройкой и трещоткой; рожковая часть настраивается по размеру, параллельное разведение гладких губок; угол возврата 30° благодаря наличию в губках расширительной призмы

	mm	mm	mm	mm	mm	mm	mm	
05020173001	14x18	24-32	24,0	62,2	15/16"-	15/16"	62,2	113,5
			27,0	68,0	1 1/4"	31/32"	63,9	
			30,0	70,2		1"	65,4	
			32,0	70,4		1 1/16"	66,4	
						1 1/8"	69,5	
						1 3/16"	70,1	
				1 1/4"	70,2			

## 7880 Joker XL Рожковый ключ-насадка с самонастройкой, размер 19-24 мм, 14x18 мм

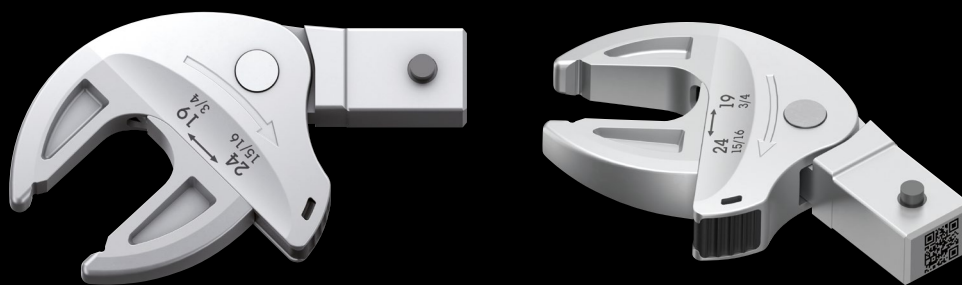

**Применение:** Для крепежа с шестигранной головкой  
**Хвостовик:** 14x18 мм; для динамометрических ключей серии Click-Torque X и XP с посадочным гнездом 14x18 мм  
**Исполнение:** Рожковый ключ с самонастройкой и трещоткой; рожковая часть настраивается по размеру, параллельное разведение гладких губок; угол возврата 30° благодаря наличию в губках расширительной призмы

	mm	mm	mm	mm	mm	mm	mm	
05020172001	14x18	19-24	19,0	51,6	3/4"-	3/4"	51,6	95,0
			20,0	53,6	15/16"	25/32"	53,3	
			21,0	55,4		1 3/16"	54,7	
			22,0	56,7		7/8"	56,7	
			24,0	56,7		15/16"	56,7	

## 7880 Joker L Рожковый ключ-насадка с самонастройкой, размер 16-19 мм, 14x18 мм

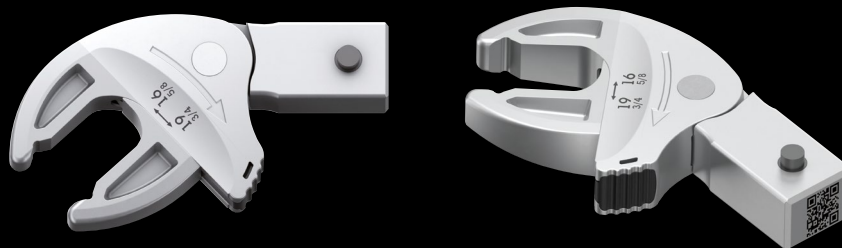

**Применение:** Для крепежа с шестигранной головкой  
**Хвостовик:** 14x18 мм; для динамометрических ключей серии Click-Torque X и XP с посадочным гнездом 14x18 мм  
**Исполнение:** Рожковый ключ с самонастройкой и трещоткой; рожковая часть настраивается по размеру, параллельное разведение гладких губок; угол возврата 30° благодаря наличию в губках расширительной призмы

	mm	mm	mm	mm	mm	mm	mm	
05020171001	14x18	16-19	16,0	44,6	5/8"-3/4"	5/8"	44,4	85,5
			17,0	46,7		1 1/16"	47,3	
			18,0	48,2		3/4"	49,1	
			19,0	49,1				

# Новое решение проблемы правильного выставления момента затяжки

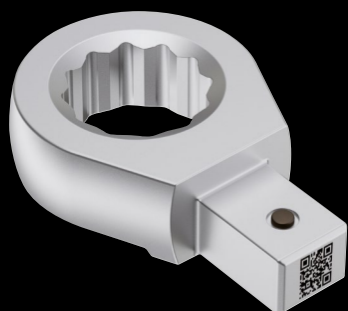
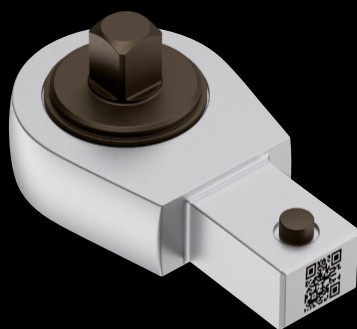

## Проблема:

Съёмные инструменты для динамометрического ключа имеют свою геометрию, которая влияет на выставление нужного значения момента затяжки. Чтобы получить правильное значение, необходимо учесть параметры геометрии насадки в используемой формуле, но сделать это не так просто и часто невозможно на рабочем месте.

## Решение:

QR-коды (которые содержат нужные значения) на динамометрических инструментах и съёмных инструментах к ним.

Отсканировать QR-код → ввести нужное значение момента в Нм → получить фактически выставляемое значение в Нм. Готово. И всё это без установки приложений

[www.wera.de/torque-advisor](http://www.wera.de/torque-advisor)

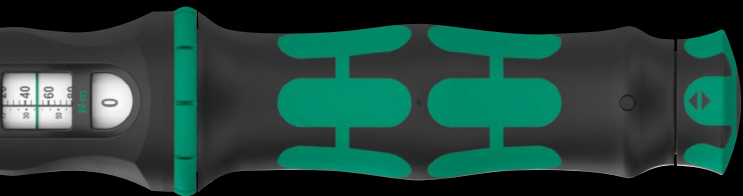

## Калибровка динамометрического ключа Click-Torque X

Инструмент откалиброван с помощью проверочного адаптера, контрольное удлинение которого обозначен как „S<sub>к</sub>“. Если аналогичное удлинение используемой насадки отличается от параметра „S<sub>к</sub>“, то в этом случае фактический момент затяжки рассчитывается по формуле из приведённой ниже таблицы

$$M_s = \frac{M_A \times l_k}{l_k + (S - S_k)}$$

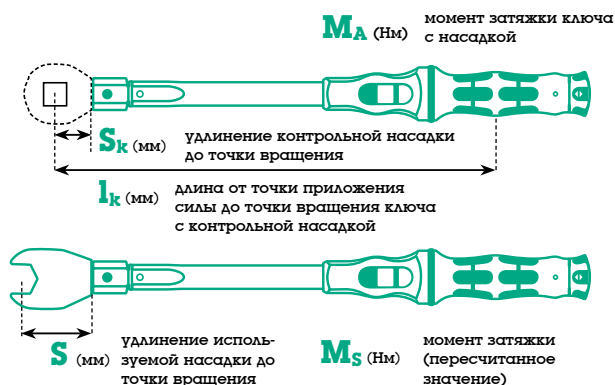

## НОВЫЙ

Простое и точное определение значения момента затяжки



Нанесенный лазером, износостойкий QR-код упрощает определение правильного момента затяжки в зависимости от используемого динамометрического ключа и насадки. Просто отсканируйте смартфоном или планшетом (при наличии оба QR-кода - динамометрического ключа и сменного инструмента). Автоматически откроется сайт (не приложение!), на котором идентифицируются отсканированные инструменты. Затем внесите требуемое значение момента затяжки; автоматически определится скорректированное значение. Отпадает необходимость в формуле с расчетами корректировки.



## Safe-Torque A 1 SHK Set 1, квадрат 1/4", 2-12 Нм



### Проскальзывающий механизм срабатывания предотвращает приложение чрезмерных моментов затяжки



Динамометрический ключ Safe-Torque A 1 имеет проскальзывающий механизм срабатывания. При достижении выставленного момента затяжки ключ не перетягивает, что исключает приложение чрезмерного момента затяжки.



### Torque Lock



Функцию затяжки можно отключить. После этого динамометрический ключ Safe-Torque превращается в стандартную трещотку с большим усилием на срывание крепежа, которой можно работать с выбором определённого угла вращения.



### Для правой и левой затяжки



Динамометрический ключ Safe-Torque подходит для правой и левой затяжки с выставленным моментом. При выключенной функции Torque Lock совершается завинчивание и отвинчивание без момента затяжки.

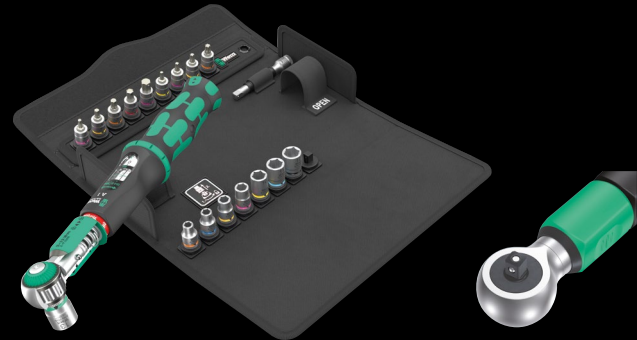

20 предметов; в компактном футляре из прочного, мягкого материала, который не оставляет царапин на рабочей поверхности. Малый вес и объем для повышения мобильности.

1 динамометрический ключ Safe-Torque A 1 с присоединительным квадратом 1/4", диапазон значений 2-12 Нм; для контролируемой правой и левой затяжки; завинчивание и отвинчивание с применением и без момента затяжки, функция отключения затяжки (Torque Lock); 72 зубца; малый угол возврата 5°; простое выставление и сохранение требуемого значения, выбор значений момента затяжки на шкале сопровождается слышимым и ощущаемым пощелкиванием, при достижении выставленного момента затяжки механизм ключа срабатывает с проскальзыванием; эргономичная двухкомпонентная ручка; 8 головок Zyklor, 9 отвёрточных головок Zyklor (внутренний шестигранник, TORX®), 1 удлинитель Zyklor с муфтой свободного хода, короткий

05136073001		
⊕	Safe-Torque A 1	1x 1/4", 2-12 Nm
⊙	8790 HMA	1x 5,5x23,0; 1x 6,0x23,0; 1x 7,0x23,0; 1x 8,0x23,0; 1x 10,0x23,0; 1x 11,0x23,0; 1x 12,0x23,0; 1x 13,0x23,0
⊗	8767 A HF	1x TX 15x28,0; 1x TX 20x28,0; 1x TX 25x28,0; 1x TX 30x28,0
⊙	8740 A HF	1x 3,0x28,0; 1x 4,0x28,0; 1x 5,0x28,0; 1x 6,0x28,0; 1x 8,0x28,0
	Belt A 0/9	1x 39,0x238,0
⊕ ⊙	8794 SA	1x 1/4"x75,0
	Набор полосок на липучках 240	1x 50,0x240,0

## 9529 C SB Ступенчатый ключ 1/2"

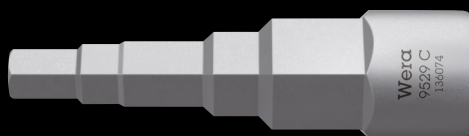

**Привод:** 1/2"

**Применение:** Для установки арматуры на радиатор отопления, а также терморегуляторов, отводов и т.п.

**Исполнение:** 5 ступеней: 3/8", 7/16", 1/2", 16 и 21 мм хромованадиевая сталь, матовое хромирование

05136074001		
		mm
		88,0

## Wera 2go SHK 1 Набор инструментов для сантехники, систем отопления и кондиционирования



### Wera 2go SHK 1: Для сантехники, систем отопления и кондиционирования (SHK)



Большой набор из 30 предметов в компактном контейнере для инструментов Wera 2go 2 для работы на выезде с сантехникой, системами отопления и кондиционирования.

### Ступенчатый ключ на пять размеров

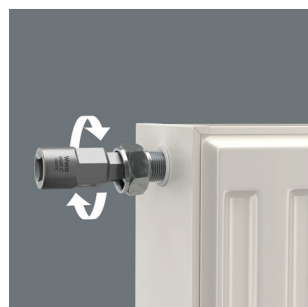

Ступенчатый ключ (1/2") подходит для установки арматуры на радиатор отопления, а также терморегуляторов, отводов и т.п. 5 ступеней (3/8", 7/16", 1/2", 16 и 21 мм).

30 предметов, набор инструментов для сантехники, систем отопления и кондиционирования (SHK); 1 сохраняющий форму, прочный контейнер для инструментов системы Wera 2go 2 с креплениями на липучках для соединения с другими компонентами системы Wera 2go и мягкими футлярами и сумками Wera, снабжёнными креплениями на липучках, включая 1 съёмный подсумок с ручкой и разделителем на липучках для получения до 5 внутренних карманов, 1 отвёртка-резец для завинчивания и долбления, 4 отвёртки VDE, 2 торцовых отвёртки с полым стержнем, 1 трещотка Wera Zyklor Metal Switch (1/2"), 4 головки Zyklor (1/2"), 1 пояс C (матерчатый пояс) для размещения до 6 торцовых головок, неуккомплектованный, 4 двусторонних рожковых ключа Joker, 1 набор Г-образных ключей для крепежа с внутренним шестигранником 950/9 Hex-Plus, 1 ступенчатый ключ Wera, 1 пассатижи KNIPEX® (160 мм, № арт. 03 01 160), 1 сантехнические клещи KNIPEX® COBRA® 250 мм (№ арт. 87 11 250), 1 боковые кусачки KNIPEX® (№ арт. 14 26 160), 1 ключ KNIPEX Profi-Key для большинства систем запирания (№ арт. 00 11 04), 1 мини-ножовка PUK® (№ арт. 2200), 1 маркер Lyra® для глубоких отверстий (№ арт. 4494202), 1 строительный уровень STABILA® (тип 70, 30 см, № арт. 02281), 1 складной метр STABILA® (тип 607, 2 м, светло-жёлтый, № арт. 01104), 1 слесарный молоток PICARD® 400 г, немецкая форма (№ арт. 000101-0400), 1 складной нож BESSEY® DBKPH-EU.

05136071001	1x	Wera 2go 2
	1x	932 A Шлицевая отвёртка, 1.2 x 7.0 x 125 mm
	1x	395 HO Отвёртка, 10.0 mm x 90 mm
	1x	395 HO Отвёртка, 13.0 x 90 mm
	1x	1060 i VDE Изолированная отвёртка Kraftform, шлицевая, 0.6 x 3.5 x 100 mm
	1x	1060 i VDE Изолированная отвёртка Kraftform, шлицевая, 1.0 x 5.5 x 125 mm
	1x	1062 i PH VDE Изолированная отвёртка Kraftform, крестовая, PH 1 x 80 mm
	1x	1062 i PH VDE Изолированная отвёртка Kraftform, крестовая, PH 2 x 100 mm
	1x	8004 C Zyklor Metal - трещотка, переключение реверса, привод 1/2", 281 mm
	1x	8790 HMC Вставка торцового ключа Zyklor с 1/2", 10.0 mm
	1x	8790 HMC Вставка торцового ключа Zyklor с 1/2", 13.0 mm
	1x	8790 HMC Вставка торцового ключа Zyklor с 1/2", 17.0 mm
	1x	8790 HMC Вставка торцового ключа Zyklor с 1/2", 19.0 mm
	1x	Belt C (матерчатый), на 6 инструментов, неуккомплектованный
	1x	6002 Двусторонний рожковый ключ Joker, 10 + 13 x 167 mm
	1x	6002 Двусторонний рожковый ключ Joker, 17 + 19 x 235 mm
	1x	6002 Двусторонний рожковый ключ Joker, 24 + 27 x 280 mm
	1x	6002 Двусторонний рожковый ключ Joker, 30 + 32 x 305 mm
	1x	950/9 Hex-Plus 2
	1x	9529 C SB Ступенчатый ключ 1/2"
	1x	KNIPEX® клещи сантехнические COBRA® 250 мм 87 11 250
	1x	KNIPEX® пассатижи 160 мм 03 01 160
	1x	KNIPEX® боковые кусачки 14 26 160
	1x	Ключ KNIPEX Profi-Key 001 1104 для большинства систем запирания
	1x	STABILA® строительный уровень тип 70, 30 см, 02281
	1x	STABILA® складной метр тип 607, 2 м, светло-жёлтый, 01104
	1x	PICARD® слесарный молоток 400 г, немецкая форма, 000101-0400
	1x	PUK® 2200 мини-ножовка
	1x	Складной нож BESSEY® DBKPH-EU
	1x	Lyra® маркер для глубоких отверстий DRY PROFIL 4494202

## Kraftform Kompakt 400 RA SHK Set 1



19 предметов

Мягкий футляр содержит битодержатель 416 RA с быстрозажимным патроном Rapidartor, поперечной ручкой и функцией трещотки, 1 ручка-держатель 816 R Kraftform с быстрозажимным патроном Rapidartor, 15 закалённых до вязкой твёрдости битов, 1/4", длиной 89 мм, 2 торцовые головки, магнитные

05136072001		
●	416 RA	1x 1/4"x45
●	816 R	1x 1/4"x119
+	851/4 Z	1x PH 2x89
+	855/4 Z	1x PZ 2x89
+	855/4 PZ/S	1x # 1x70; 1x # 2x70
+	867/4 Z TORX®	1x TX 15x89; 1x TX 20x89; 1x TX 25x89; 1x TX 30x89
○	840/4 Z	1x 2,0x89; 1x 2,5x89; 1x 3,0x89; 1x 4,0x89; 1x 5,0x89; 1x 6,0x89 <sup>1)</sup> ; 1x 8,0x89 <sup>1)</sup>
●	869/4 M	1x 8,0x50,0; 1x 10,0x50,0
	Набор полосок на липучках 120	1x 50,0x120,0

<sup>1)</sup> Шестигранный стержень

### Трещоточный механизм в ручке

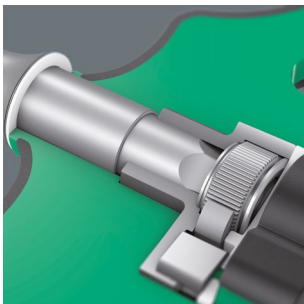

Трещоточный механизм битодержателя с поперечной ручкой 416 RA полностью утоплен в ручку. Компактная форма инструмента способствует удобной работе.

## 454/5 HF SHK Set 1 Набор отвёрток Hex-Plus с поперечной ручкой, с фиксирующей функцией

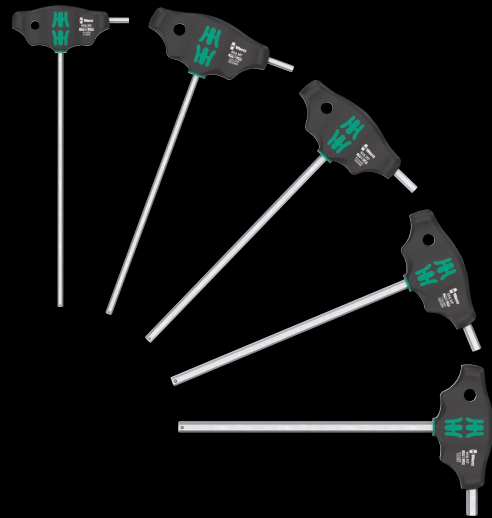
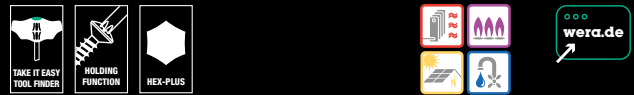

**Применение:** Для крепежа с внутренним шестигранником, отвёртка с поперечной ручкой, с фиксирующей функцией на длинной стороне

**Исполнение:** 5 отвёрток с поперечной ручкой, Hex Plus, с идентификатором инструментов Take it easy: цветовая кодировка профиля (синий цвет = внутренний шестигранник) и маркировка размера

05136070001		
○	454 HF	1x 4x200; 1x 5x200; 1x 6x200; 1x 7x200; 1x 8x200

## Bit-Check 6 SHK 1 SB



6 торсионных битов (Т) против преждевременного износа, закалённых до вязкой твёрдости (Z), для универсального применения. Набор особенно подходит для работы с сантехникой, системами отопления и кондиционирования.

05073631001		
	1x Bit-Check 6 SHK 1	
+	851/4 TZ	1x PH 1x50
+	867/4 Z TORX®	1x TX 15x50; 1x TX 20x50; 1x TX 25x50
○	840/4 Z	1x 5.0x50; 1x 6.0x50 <sup>1)</sup>

<sup>1)</sup> Шестигранный стержень

## Kraftform Kompakt 27 XL SHK 1



**Применение:** Подходит для битов с шестигранным хвостовиком 1/4" по стандарту DIN ISO 1173-C 6,3 и E 6,3 и типами хвостовика Wera 1 и 4

**Исполнение:** Жёстко посаженный рабочий конец длиной 300 мм; с компактным держателем из нержавеющей стали и сильным постоянным магнитом. Надёжное удержание бита благодаря стопорному механизму.

**Ручка:** Kraftform с защитой от перекатывания, многокомпонентная, встроенный магазин для насадок

05136075001		
+	851/1 Z	1x PH 2x25
+	867/1 TORX®	1x TX 15x25; 1x TX 20x25; 1x TX 25x25
○	840/1 Z	1x 5,0x25; 1x 6,0x25
●	394 S	1x 1/4"x300

## Kraftform Kompakt 27 XL Universal 1



**Применение:** Подходит для битов с шестигранным хвостовиком 1/4" по стандарту DIN ISO 1173-C 6,3 и E 6,3 и типами хвостовика Wera 1 и 4

**Исполнение:** Жёстко посаженный рабочий конец длиной 300 мм; с компактным держателем из нержавеющей стали и сильным постоянным магнитом. Надёжное удержание бита благодаря стопорному механизму.

**Ручка:** Kraftform с защитой от перекатывания, многокомпонентная, встроенный магазин для насадок

05051028001		
+	851/1 BTZ	1x PH 1x25; 1x PH 2x25
+	855/1 BTZ	1x PZ 2x25
+	867/1 TORX®	1x TX 15x25; 1x TX 20x25; 1x TX 25x25
○	BTZ	
●	394 S	1x 1/4"x300

## Рабочий конец длиной 300 мм



Рабочий конец длиной 300 мм помогает получить доступ также к глубоко посаженному крепежу.

## Надёжная посадка и легкое извлечение



Надёжная фиксация битов с помощью стопорного механизма. С сильным постоянным магнитом.

## Kraftform Kompakt 27 XL Universal Imperial Set 1

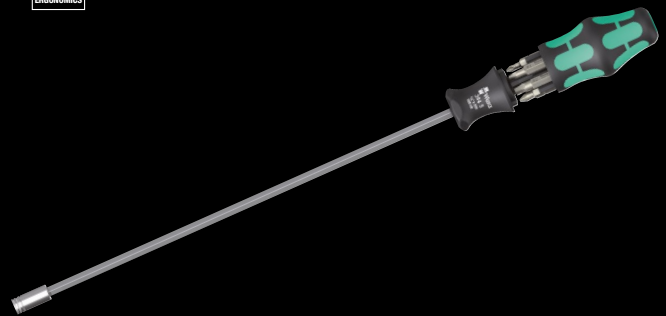

**Применение:** Подходит для битов с шестигранным хвостовиком 1/4" по стандарту DIN ISO 1173-C 6,3 и E 6,3 и типами хвостовика Wera 1 и 4

**Исполнение:** Жёстко посаженный рабочий конец длиной 300 мм; с компактным держателем из нержавеющей стали и сильным постоянным магнитом. Надёжное удержание бита благодаря стопорному механизму.

**Ручка:** Kraftform с защитой от перекатывания, многокомпонентная, встроенный магазин для насадок

05051032001		
+	851/1 Z	1x PH 1x25; 1x PH 2x25
-	800/1 Z	1x 1,0x5,5x25; 1x 1,2x6,5x25
○	868/1 Z	1x # 1x25; 1x # 2x25
●	394 S	1x 1/4"x300

Период проведения акции:  
01.03.2024–28.02.2025

Оставляем за собой право изменения в любое время и без предварительного уведомления всех предоставленных в этом каталоге данных касательно характеристик изделий, вариантов и исполнений. Компания Wera не несет ответственности за возможные опечатки и ошибки в оформлении.



Wera Werkzeuge GmbH  
Korzarter Straße 21–25  
D-42349 Wuppertal

Phone: +49 (0)202/4045-0  
E-Mail: [info@wera.de](mailto:info@wera.de)  
[www.wera.de](http://www.wera.de)