



## Udstyret værktøjsvogn med genialt front-design i absolut topkvalitet.

- Eksklusiv værktøjsvogn i Tool Rebel design
- Ekstrem robust udførelse via dobbeltvægget konstruktion
- Med 7 skuffer (5 flade, 2 dybe) – deraf 2 flade skuffer udstyret med skumgummiindsatser og værktøj
- Mål flade skuffer (bredde x højde x dybde): 522 x 81 x 398 mm
- Mål for dybe skuffer (bredde x højde x dybde): 522 x 166 x 398 mm
- 100 %'s skuffe-udtræk med kuglelagrede teleskopskinner, selvindtræk
- Alle skuffer er omhyggeligt folieret enkeltvis
- Minimal vælterisiko via udtrækslås – der kan kun åbnes én skuffe ad gangen, ingen samtidig udtræk af flere skuffer
- Kvalitets skumgummiindsatser med lang levetid uden kemiske dampe
- Optimal pasform til bedstmulig udtagning af værktøjet fra skumgummiindsatserne



## 9700 Tool Rebel værktøjsvogn 1



## Inklusiv følgende skumgummiindsatser:

9710



9720

1/4"

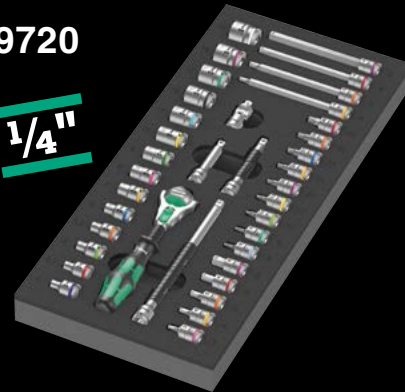

9731



9740



Eksklusiv værktøjsvogn i Tool Rebel design. 5 flade og 2 dybe skuffer sørger for en effektiv, mobil organisation af værktøj og materialer. Ekstrem robust udførelse via dobbeltvægsudførelse og komplet svejst konstruktion af hele korpus. Til den daglige hårde værkstedsindsats. Udstyret med 4 Wera skumgummiindlæg: 9710 skumgummiindlæg skruestrækker sæt 1, 9720 skumgummiindlæg 8000 A Zyklop skralde sæt 1, 9731 skumgummiindlæg 6003 Joker ringgaffelnøgle sæt 1, 9740 skumgummiindlæg vinkelnøgle sæt 1.

05150130001 1x 9700 Tool Rebel værktøjsvogn 1

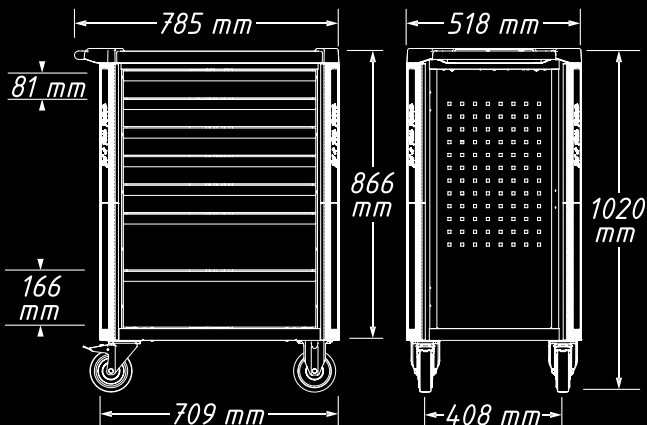

## Robust udførelse til den hårde værstedbrug



Udførelsen med dobbeltvæg og den helsejste konstruktion gør Tool Rebel værktøjsvognen ekstremt robust. Den optimerede eftergivende kantbeskyttelse på alle fire hjørner sørger for pålidelig beskyttelse mod stød via en indenfor beliggende stødabsorberingskoncept.

## Sikker fastgørelse, roligt løb



De 2 styrehjul er udstyret med dobbeltstop. Det bremsede hjul hindrer pålideligt rullen væk, det bremsede drejehjul hindrer styrehjulene i utilsigtet at dreje, f.eks. på skrå undergrund. De olie- og syrer resistente elastikruller sørger for et roligt løb. En beskyttelsesring hindrer snavs og tråde i at trænge ind.

## Detaljeret låsekoncept med henblik på mere sikkerhed



Låsens ergonomisk position på siden skyldes bedre betjeningsmulighed og beskytter nøgle og lås mod beskadigelser. Via den ekstremt robuste udførte låseanordning beskyttes det i værktøjsvognen opbevarede værktøj sikkert mod uvedkommendes adgang. Centrallåsesystemet låses via en cylinderlås. To knæknøgler medleveres.

## Stor nyttelast



Værktøjsvognens dynamiske nyttelast andrager 540 kg, den statiske nyttelast 1.000 kg og skuffenyttelasten 25 kg.

## 9710 Skumgummiindsats skruetrækker sæt 1



Værktøjssæt i 18 dele (16 skruetrækkere, 2 skrueløer) i en 2-farvet skumgummiindsats til Tool Rebel værktøjsvognen. Bredde x højde x dybde: uden værktøj 344 x 30 x 392 mm, med værktøj 344 x 47 x 392 mm.

05150101001		
⊖	932 A	1x 1,0x5,5x100; 1x 1,2x7,0x125
⊕	350	1x PH 1x80; 1x PH 2x100; 1x PH 3x150
⊕	350 PH Stubby	1x PH 2x25
⊕	355	1x PZ 1x80; 1x PZ 2x100
⊖	335	1x 0,8x4,0x100; 1x 1,0x5,5x125
⊖	334	1x 1,2x6,5x150
⊖	335 Stubby	1x 1,0x5,5x24,5
⊕	2050 Micro	1x PH 0x40 <sup>1)</sup>
⊖	2035 Micro	1x 0,40x2,5x80
⊖	160 i VDE	1x 0,4x2,5x80 <sup>2)</sup> ; 1x 0,6x3,5x100 <sup>2)</sup>
	1441	1x 4,5-6,0x41,0
	1442	1x 6,0-8,5x41,0
	9810	1x 344,0x30,0x392,0

<sup>1)</sup> Størrelse 0 modificeret svarende til JCS 0 (Japanese Camera Industrial Standard)

<sup>2)</sup> ikke Lasertip

## 9711 Skumgummiindsats VDE skruetrækker sæt 1

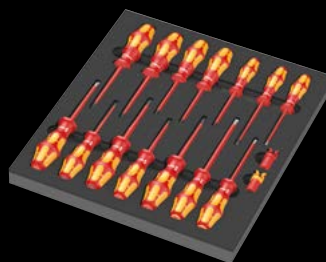

VDE-isoleret skruetrækkersæt i 16 dele (14 skruetrækkere, 2 skrueløer) i en 2-farvet skumgummiindsats til Tool Rebel værktøjsvognen. Bredde x højde x dybde: uden værktøj 344 x 30 x 392 mm, med værktøj 344 x 46 x 392 mm.

05150102001		
⊕	162 iS PH VDE	1x PH 1x80; 1x PH 2x100
⊕	165 iS PZ VDE	1x PZ 1x80; 1x PZ 2x100
⊕	165 i PZ/S VDE	1x # 2x100
⊖	160 i VDE	1x 0,4x2,5x80 <sup>1)</sup> ; 1x 0,8x4,0x100; 1x 1,0x5,5x125
⊖	160 iS VDE	1x 0,6x3,5x100
⊕	167 i TORX® VDE	1x TX 10x80; 1x TX 15x80; 1x TX 20x80; 1x TX 25x100; 1x TX 30x100
	1440	1x 4,5-6,0x41,0
	1442	1x 6,0-8,5x41,0
	9811	1x 344,0x30,0x392,0

<sup>1)</sup> ikke Lasertip

- Kvalitets skumgummiindsats med lang levetid uden kemiske dampe
- Optimal pasform til bedstmulig udtagning af værktøjet fra skumgummiindsatsen
- Vand- og olieafvisende, let af pleje og rengøre
- Beskyttelse af værktøjet mod snavs og stød

### 9712 Skumgummiindsats TORX® HF skruetrækker sæt 1

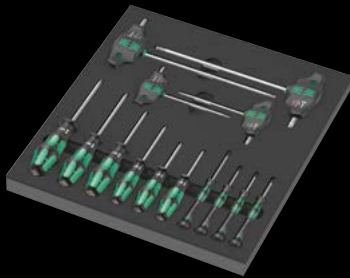
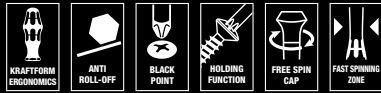

Skrueværktøjsæt med holdefunktion til TORX® skruer i 14 dele i en 2-farvet skumgummiindsats til Tool Rebel værktøjsvognen. Bredde x højde x dybde (uden værktøj): 344 x 30 x 392 mm, med værktøj 344 x 45 x 392 mm.

05150103001	
367 TORX® HF	1x TX 8x60; 1x TX 9x60; 1x TX 10x80; 1x TX 15x80; 1x TX 20x100; 1x TX 25x100
2067 TORX® HF Micro	1x TX 4x40; 1x TX 5x40; 1x TX 6x40; 1x TX 7x60
467 TORX® HF	1x TX 20x100; 1x TX 25x100; 1x TX 30x200; 1x TX 40x200
9812	1x 344,0x30,0x392,0

### 9713 Skumgummiindsats Hex skruetrækker sæt 1

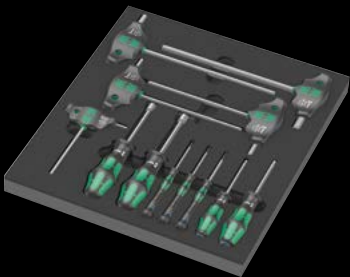

Skrueværktøjsæt til skruer med indvendig sekskant og udvendig sekskant i 12 dele i en 2-farvet skumgummiindsats til Tool Rebel værktøjsvognen. Bredde x højde x dybde (uden værktøj): 344 x 30 x 392 mm, med værktøj 344 x 45 x 392 mm.

05150104001	
354	1x 3,0x75; 1x 4,0x75
2054 Micro	1x 1,5x60; 1x 2x60; 1x 2,5x60
454 HF	1x 4x100; 1x 5x100; 1x 6x150; 1x 8x200; 1x 10x200
395 H0	1x 10,0x90; 1x 13,0x90
9813	1x 344,0x30,0x392,0

### 9720 Skumgummiindsats 8000 A Zyklop skralde 1/4" sæt 1



Zyklop skralde-sæt, 1/4", i 37 dele i en 2-farvet skumgummiindsats til Tool Rebel værktøjsvognen. Bredde x højde x dybde: uden værktøj 172 x 30 x 392 mm, med værktøj 172 x 40 x 392 mm.

05150110001	
8000 A	1x 1/4"x152,0
8794 LA	1x 1/4"x150,0
8794 SA	1x 1/4"x75,0
8795 A	1x 1/4"x35,5
8794 A	1x 1/4"x56,0
8790 HMA	1x 4,0x23,0; 1x 4,5x23,0; 1x 5,0x23,0; 1x 5,5x23,0; 1x 6,0x23,0; 1x 7,0x23,0; 1x 8,0x23,0; 1x 9,0x23,0; 1x 10,0x23,0; 1x 11,0x23,0; 1x 12,0x23,0; 1x 13,0x23,0; 1x 14,0x23,0; 1x 15,0x23,0
8767 A HF	1x TX 8x28,0; 1x TX 9x28,0; 1x TX 10x28,0; 1x TX 15x28,0; 1x TX 20x28,0; 1x TX 25x28,0; 1x TX 27x28,0; 1x TX 30x28,0; 1x TX 40x28,0
8740 A HF	1x 3,0x28,0; 1x 4,0x28,0; 1x 4,0x100,0; 1x 5,0x28,0; 1x 5,0x100,0; 1x 6,0x28,0; 1x 6,0x100,0; 1x 8,0x28,0; 1x 8,0x100,0
9820	1x 172,0x30,0x392,0

### 9721 Skumgummiindsats 8000 B Zyklop skralde 3/8" sæt 1



Zyklop skralde-sæt, 3/8", i 23 dele i en 2-farvet skumgummiindsats til Tool Rebel værktøjsvognen. Bredde x højde x dybde: uden værktøj 172 x 30 x 392 mm, med værktøj 172 x 45 x 392 mm.

05150111001	
8000 B	1x 3/8"x199,0
8794 SB	1x 3/8"x125,0
8794 LB	1x 3/8"x200,0
8795 B	1x 3/8"x50,0
8794 B	1x 3/8"x76,0
8790 HMB	1x 6,0x29,0; 1x 7,0x29,0; 1x 8,0x29,0; 1x 9,0x29,0; 1x 10,0x29,0; 1x 11,0x29,0; 1x 12,0x29,0; 1x 13,0x29,0; 1x 14,0x29,0; 1x 15,0x29,0; 1x 16,0x30,0; 1x 17,0x30,0; 1x 18,0x30,0; 1x 19,0x30,0; 1x 20,0x30,0; 1x 21,0x30,0; 1x 22,0x30,0; 1x 24,0x32,0
9821	1x 172,0x30,0x392,0

**Bemærk: Skumgummiindsatserne passer ikke i værktøjsvognens forgængermodel 05501051001.**

## 9722 Skumgummiindsats 8000 C Zyklop skralde 1/2" sæt 1



Zyklop skralde-sæt, 1/2", i 31 dele i en 2-farvet skumgummiindsats til Tool Rebel værktøjsvognen. Bredde x højde x dybde: uden værktøj 344 x 30 x 392 mm, med værktøj 344 x 51 x 392 mm.

05150112001		
○	8000 C	1x 1/2"x277,0
●○	8794 LC	1x 1/2"x250,0
●○	8794 SC	1x 1/2"x125,0
●○	8795 C	1x 1/2"x69,0
●○	8794 C	1x 1/2"x52,0
●	8790 HMC	1x 10,0x37,0; 1x 11,0x37,0; 1x 12,0x37,0; 1x 13,0x37,0; 1x 14,0x37,0; 1x 15,0x37,0; 1x 16,0x37,0; 1x 17,0x37,0; 1x 18,0x37,0; 1x 19,0x37,0; 1x 20,0x37,0; 1x 21,0x37,0; 1x 22,0x37,0; 1x 24,0x37,0; 1x 27,0x40,0; 1x 30,0x42,0; 1x 32,0x42,0
○	8740 C HF	1x 4,0x60,0; 1x 4,0x140,0; 1x 5,0x60,0; 1x 5,0x140,0; 1x 6,0x60,0; 1x 6,0x140,0; 1x 7,0x60,0; 1x 8,0x60,0; 1x 10,0x60,0
	9822	1x 344,0x30,0x392,0

## 9723 Skumgummiindsats Zyklop B 3/8" bittop sæt 1



Zyklop bittopsæt, 3/8", i 22 dele i en 2-farvet skumgummiindsats til Tool Rebel værktøjsvognen. Bredde x højde x dybde: uden værktøj 172 x 30 x 392 mm, med værktøj 172 x 39 x 392 mm.

05150113001		
●●	8784 B1	1x 1/4"x3/8"x44,0
⊕	8767 B HF	1x TX 15x35,0; 1x TX 20x35,0; 1x TX 25x35,0; 1x TX 25x107,0; 1x TX 27x35,0; 1x TX 27x107,0; 1x TX 30x35,0; 1x TX 30x107,0; 1x TX 40x35,0; 1x TX 40x107,0
○	8740 B HF	1x 4,0x35,0; 1x 4,0x107,0; 1x 5,0x35,0; 1x 5,0x107,0; 1x 6,0x35,0; 1x 6,0x107,0; 1x 7,0x38,5; 1x 8,0x38,5; 1x 8,0x100,0; 1x 10,0x38,5; 1x 10,0x100,0
	9823	1x 172,0x30,0x392,0

## Sikker opbevaring og hurtigt overblik

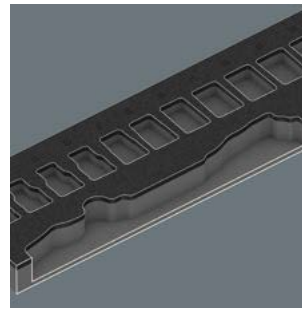

Værktøjet sidder sikkert i skumgummet via præcise konturudskæringer, og alligevel er det let at tage ud. Den gennemtænkte anordning af værktøjet sørger for pladsbesparende opbevaring og hurtig adgang til værktøjet.

## 9730 Skumgummiindsats 6000 Joker Set 1



6000 Joker gaffel-ringskraldenøgle-sæt, i 11 dele i en 2-farvet skumgummiindsats til Tool Rebel værktøjsvognen. Bredde x højde x dybde: uden værktøj 172 x 30 x 392 mm, med værktøj 172 x 47 x 392 mm.

05150120001		
	6000 Joker	1x 8x144; 1x 10x159; 1x 11x165; 1x 12x170,7; 1x 13x177; 1x 14x188; 1x 15x200; 1x 16x212; 1x 17x224; 1x 18x235; 1x 19x246
	9830	1x 172,0x30,0x392,0

## 9731 Skumgummiindsats 6003 Joker Set 1



6003 Joker ringgaffelnøgle-sæt i 18 dele, 1 Kraftform oplukker, i en 2-farvet skumgummiindsats til Tool Rebel værktøjsvogn. Bredde x højde x dybde: uden værktøj 344 x 30 x 392 mm, med værktøj 344 x 58 x 392 mm.

05150121001		
	6003 Joker	1x 6x105; 1x 7x110; 1x 8x115; 1x 9x120; 1x 10x125; 1x 11x135; 1x 12x148; 1x 13x160; 1x 14x167; 1x 15x174; 1x 16x182; 1x 17x190; 1x 18x210; 1x 19x230; 1x 20x230; 1x 21x260; 1x 22x260; 1x 24x280
	Øloplukker	1x 145
	9831	1x 344,0x30,0x392,0

## 9732 Skumgummiindsats 6004 Joker Set 1



6004 Joker selvjusterende gaffelnøgle-sæt i 5 dele, i en 2-farvet skumgummiindsats til Tool Rebel værktøjsvognen. Bredde x højde x dybde: uden værktøj 172 x 30 x 392 mm, med værktøj 172 x 35 x 392 mm.

05150122001	
	6004 Joker XS 1x 7-10 (1/4"-3/8")x117
	6004 Joker S 1x 10-13 (7/16"-1/2")x154
	6004 Joker M 1x 13-16 (1/2"-5/8")x188
	6004 Joker L 1x 16-19 (5/8"-3/4")x224
	6004 Joker XL 1x 19-24 (3/4"-15/16")x256
	9832 1x 172,0x30,0x392,0

## 9740 Skumgummiindsats vinkeløglesæt 1



Vinkeløglesæt (indvendig sekskants- og TORX® skruer) i 18 dele plus 1 Wera magnet og 1 Stabila lommemålebånd (3 m), i en 2-farvet skumgummiindsats til Tool Rebel værktøjsvogn. Bredde x højde x dybde: uden værktøj 172 x 30 x 392 mm, med værktøj 172 x 44 x 392 mm.

05150140001					
	1x 950/9 Hex-Plus Multicolour 1				
	<table border="1"> <tr> <td>○ 950 SPKL Multicolour</td> <td>1x 1.5x90; 1x 2.0x101; 1x 2.5x112; 1x 3.0x123; 1x 4.0x137; 1x 5.0x154; 1x 6.0x172; 1x 8.0x195; 1x 10.0x224</td> </tr> </table>	○ 950 SPKL Multicolour	1x 1.5x90; 1x 2.0x101; 1x 2.5x112; 1x 3.0x123; 1x 4.0x137; 1x 5.0x154; 1x 6.0x172; 1x 8.0x195; 1x 10.0x224		
○ 950 SPKL Multicolour	1x 1.5x90; 1x 2.0x101; 1x 2.5x112; 1x 3.0x123; 1x 4.0x137; 1x 5.0x154; 1x 6.0x172; 1x 8.0x195; 1x 10.0x224				
	1x 967/9 TX XL Multicolour 1				
	<table border="1"> <tr> <td>⊕ 967 SXL TORX® Multicolour</td> <td>1x TX 8x90; 1x TX 9x101; 1x TX 10x112</td> </tr> <tr> <td>⊕ 967 SPKXL TORX® Multicolour</td> <td>1x TX 15x123; 1x TX 20x137; 1x TX 25x154; 1x TX 27x172; 1x TX 30x195; 1x TX 40x224</td> </tr> </table>	⊕ 967 SXL TORX® Multicolour	1x TX 8x90; 1x TX 9x101; 1x TX 10x112	⊕ 967 SPKXL TORX® Multicolour	1x TX 15x123; 1x TX 20x137; 1x TX 25x154; 1x TX 27x172; 1x TX 30x195; 1x TX 40x224
⊕ 967 SXL TORX® Multicolour	1x TX 8x90; 1x TX 9x101; 1x TX 10x112				
⊕ 967 SPKXL TORX® Multicolour	1x TX 15x123; 1x TX 20x137; 1x TX 25x154; 1x TX 27x172; 1x TX 30x195; 1x TX 40x224				
	1x 9500				
	1x 48.0				
	1x STABILA® lommemålebånd BM 100, 3 m, artikel 19570				
	1x 3000,0				
	1x 9840				
	1x 172,0x30,0x392,0				

## 2-farvet skumgummiindsats



Efter udtagelse af værktøjet ser man det lysegrå andet lag skumgummi. Herved ses manglende stykker værktøj hurtigt.

## 9750 Skumgummiindsats Kraftform Kompakt og Tool-Check PLUS Set 1



Værktøjssæt i 57 dele (1 Tool-Check PLUS (39 dele), 1 Kraftform Kompakt 60 (16 dele) og 1 bit-håndgreb med fleksibelt skaft), i en 2-farvet skumgummiindsats til Tool Rebel værktøjsvognen. Bredde x højde x dybde: uden værktøj 172 x 30 x 392 mm, med værktøj 172 x 59 x 392 mm.

05150150001																							
	1x Tool-Check PLUS																						
	<table border="1"> <tr> <td>○ 8001 A</td> <td>1x 1/4"x87.0</td> </tr> <tr> <td>● 813</td> <td>1x 1/4"x78</td> </tr> <tr> <td>⊕ 889/4/1 K</td> <td>1x 1/4"x50</td> </tr> <tr> <td>⊕ 870/1</td> <td>1x 1/4"x25 1)</td> </tr> <tr> <td>● 8790 HMA</td> <td>1x 5.5x23.0; 1x 6.0x23.0; 1x 7.0x23.0; 1x 8.0x23.0; 1x 10.0x23.0; 1x 12.0x23.0; 1x 13.0x23.0</td> </tr> <tr> <td>⊕ 851/1 TZ</td> <td>2x PH 1x25; 3x PH 2x25; 1x PH 3x25</td> </tr> <tr> <td>⊕ 855/1 TH</td> <td>1x PZ 1x25; 3x PZ 2x25; 1x PZ 3x25</td> </tr> <tr> <td>⊕ 867/1 TZ TORX®</td> <td>1x TX 10x25; 1x TX 15x25; 1x TX 20x25; 1x TX 25x25; 1x TX 30x25; 1x TX 40x25</td> </tr> <tr> <td>⊕ 867/1 Z TORX® B0</td> <td>1x TX 10x25; 1x TX 15x25; 1x TX 20x25; 1x TX 25x25; 1x TX 30x25</td> </tr> <tr> <td>○ 840/1 Z</td> <td>1x 3.0x25; 1x 4.0x25; 1x 5.0x25; 1x 6.0x25; 1x 8.0x25</td> </tr> <tr> <td>● 800/1 TZ</td> <td>1x 1.0x5.5x25</td> </tr> </table>	○ 8001 A	1x 1/4"x87.0	● 813	1x 1/4"x78	⊕ 889/4/1 K	1x 1/4"x50	⊕ 870/1	1x 1/4"x25 1)	● 8790 HMA	1x 5.5x23.0; 1x 6.0x23.0; 1x 7.0x23.0; 1x 8.0x23.0; 1x 10.0x23.0; 1x 12.0x23.0; 1x 13.0x23.0	⊕ 851/1 TZ	2x PH 1x25; 3x PH 2x25; 1x PH 3x25	⊕ 855/1 TH	1x PZ 1x25; 3x PZ 2x25; 1x PZ 3x25	⊕ 867/1 TZ TORX®	1x TX 10x25; 1x TX 15x25; 1x TX 20x25; 1x TX 25x25; 1x TX 30x25; 1x TX 40x25	⊕ 867/1 Z TORX® B0	1x TX 10x25; 1x TX 15x25; 1x TX 20x25; 1x TX 25x25; 1x TX 30x25	○ 840/1 Z	1x 3.0x25; 1x 4.0x25; 1x 5.0x25; 1x 6.0x25; 1x 8.0x25	● 800/1 TZ	1x 1.0x5.5x25
○ 8001 A	1x 1/4"x87.0																						
● 813	1x 1/4"x78																						
⊕ 889/4/1 K	1x 1/4"x50																						
⊕ 870/1	1x 1/4"x25 1)																						
● 8790 HMA	1x 5.5x23.0; 1x 6.0x23.0; 1x 7.0x23.0; 1x 8.0x23.0; 1x 10.0x23.0; 1x 12.0x23.0; 1x 13.0x23.0																						
⊕ 851/1 TZ	2x PH 1x25; 3x PH 2x25; 1x PH 3x25																						
⊕ 855/1 TH	1x PZ 1x25; 3x PZ 2x25; 1x PZ 3x25																						
⊕ 867/1 TZ TORX®	1x TX 10x25; 1x TX 15x25; 1x TX 20x25; 1x TX 25x25; 1x TX 30x25; 1x TX 40x25																						
⊕ 867/1 Z TORX® B0	1x TX 10x25; 1x TX 15x25; 1x TX 20x25; 1x TX 25x25; 1x TX 30x25																						
○ 840/1 Z	1x 3.0x25; 1x 4.0x25; 1x 5.0x25; 1x 6.0x25; 1x 8.0x25																						
● 800/1 TZ	1x 1.0x5.5x25																						
	1x Kraftform Kompakt 60																						
	<table border="1"> <tr> <td>● 816 R</td> <td>1x 1/4"x119</td> </tr> <tr> <td>⊕ 851/4 Z</td> <td>1x PH 1x89; 1x PH 2x89; 1x PH 3x89</td> </tr> <tr> <td>⊕ 855/4 Z</td> <td>1x PZ 1x89; 1x PZ 2x89; 1x PZ 3x89</td> </tr> <tr> <td>⊕ 867/4 Z TORX® B0</td> <td>1x TX 10x89; 1x TX 15x89; 1x TX 20x89; 1x TX 25x89; 1x TX 30x89</td> </tr> <tr> <td>● 800/4 Z</td> <td>1x 1.0x5.5x89</td> </tr> <tr> <td>○ 840/4 Z</td> <td>1x 3.0x89; 1x 4.0x89; 1x 5.0x89; 1x 6.0x89</td> </tr> <tr> <td></td> <td>Dobbelthæftende-stribe 70</td> </tr> <tr> <td></td> <td>1x 50.0x70.0</td> </tr> </table>	● 816 R	1x 1/4"x119	⊕ 851/4 Z	1x PH 1x89; 1x PH 2x89; 1x PH 3x89	⊕ 855/4 Z	1x PZ 1x89; 1x PZ 2x89; 1x PZ 3x89	⊕ 867/4 Z TORX® B0	1x TX 10x89; 1x TX 15x89; 1x TX 20x89; 1x TX 25x89; 1x TX 30x89	● 800/4 Z	1x 1.0x5.5x89	○ 840/4 Z	1x 3.0x89; 1x 4.0x89; 1x 5.0x89; 1x 6.0x89		Dobbelthæftende-stribe 70		1x 50.0x70.0						
● 816 R	1x 1/4"x119																						
⊕ 851/4 Z	1x PH 1x89; 1x PH 2x89; 1x PH 3x89																						
⊕ 855/4 Z	1x PZ 1x89; 1x PZ 2x89; 1x PZ 3x89																						
⊕ 867/4 Z TORX® B0	1x TX 10x89; 1x TX 15x89; 1x TX 20x89; 1x TX 25x89; 1x TX 30x89																						
● 800/4 Z	1x 1.0x5.5x89																						
○ 840/4 Z	1x 3.0x89; 1x 4.0x89; 1x 5.0x89; 1x 6.0x89																						
	Dobbelthæftende-stribe 70																						
	1x 50.0x70.0																						
	1x 393 S bits-håndgreb extra slim med fleksibelt skaft																						
	1x 1/4"x173,5																						
	1x 9850																						
	1x 172,0x30,0x392,0																						

Bemærk: Skumgummiindsatserne passer ikke i værktøjsvognens forgængermodel 05501051001.

## 9780 Skumgummiindsats KNIPEX tang sæt 1

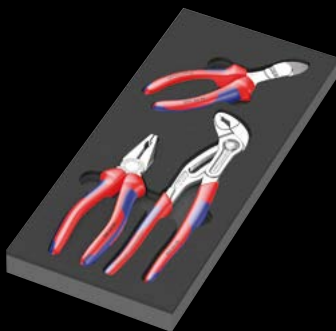

Tang-sæt i 3 dele (1 KNIPEX kombinationstang, forkromet, 1 KNIPEX Cobra® Hightech-vandpumpetang, 1 KNIPEX Kraft-skævbider, forkromet), i en 2-farvet skumgummiindsats til Tool Rebel værktøjsvognen. Bredde x højde x dybde: uden værktøj 172 x 30 x 392 mm, med værktøj 172 x 38 x 392 mm.

05150180001		
	KNIPEX Kombinationstang 03 05 180	1x 180
	KNIPEX Cobra® Hightech-vand-pumpetang 87 05 250	1x 250
	KNIPEX Kraft-skævbider 74 05 160	1x 160
	9880	1x 172,0x30,0x392,0

## 9781 Skumgummiindsats KNIPEX tang sæt 2

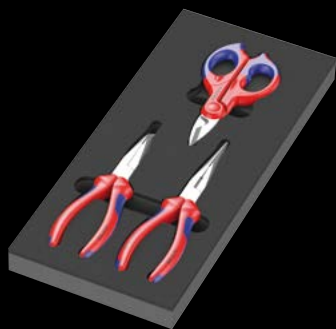

Tang-sæt i 3 dele (1 KNIPEX fladrundtang med skær (storkenæbstang), 1 KNIPEX mekanikertang, 1 KNIPEX elektrikersaks), i en 2-farvet skumgummiindsats til Tool Rebel værktøjsvognen. Bredde x højde x dybde: uden værktøj 172 x 30 x 392 mm, med værktøj 172 x 38 x 392 mm.

05150181001		
	KNIPEX Fladrundtang med skær (storkenæbstang) 26 15 200	1x 200
	KNIPEX Mekanikertang 38 25 200	1x 200
	KNIPEX Elektrikersaks 95 05 155	1x 155
	9881	1x 172,0x30,0x392,0

## 9782 Skumgummiindsats Hammer Set 1



Værktøjs-sæt i 6 dele (1 PICARD® smedehammer (500 gr), 4 farvekodede RENNSTEIG drivdorn, 1 RENNSTEIG flad mejsel), i en 2-farvet skumgummiindsats til Tool Rebel værktøjsvognen. Bredde x højde x dybde: uden værktøj 172 x 30 x 392 mm, med værktøj 172 x 35 x 392 mm.

05150182001		
	PICARD® Smedehammer 500 g, 0000101-500	1x 500,0
○	RENNSTEIG Drivdorn Eksklusiv	1x 452 003 6 RC, 3,0x150; 1x 452 004 6 RC, 4,0x150; 1x 452 006 6 RC, 6,0x150; 1x 452 008 6 RC, 8,0x150
●	RENNSTEIG Flad mejsel 310 250 1	1x 25,0x13,0x23,0
	9882	1x 172,0x30,0x392,0

## 9783 Skumgummiindsats PFERD file sæt 1

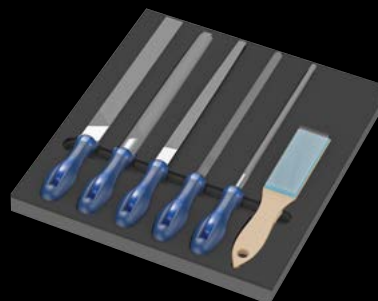

Fil-sæt i 6 dele (1 PFERD firkantfil PF1142 250 H2, 1 PFERD halvroundfil spids PF 1152SP 250 H2, 1 PFERD rundfil PF1162 250 H2, 1 PFERD fladendefil PF1112 250 H2, 1 PFERD trekantfil PF 1132 250 H2, 1 PFERD fil-børste HBF ST 0,15), i en 2-farvet skumgummiindsats til Tool Rebel værktøjsvognen. Bredde x højde x dybde: uden værktøj 344 x 30 x 392 mm, med værktøj 344 x 42 x 392 mm.

05150183001		
	PFERD værkstedsfil firkant PF1142 250 H2	1x 250
	PFERD værkstedsfil halvround-spids 1152SP 250 H2	1x 250
	PFERD værkstedsfil rund 1162 250 H2	1x 250
	PFERD værkstedsfil fladendet 1112 250 H2	1x 250
	PFERD værkstedsfil trekant 1132 250 H2	1x 250
	PFERD Filbørste HBF ståltråd Ø 0,15	1x 232
	9883	1x 344,0x30,0x392,0