



## Wózek warsztatowy z wyposażeniem, w oryginalnym wzornictwie i najwyższej jakości.

- Oryginalny wózek warsztatowy w stylistyce Tool Rebel
- Wyjątkowo wytrzymały dzięki konstrukcji z podwójnymi ściankami
- Z 7 szufladami (5 płytkich, 2 głębokie); 2 płytkie szuflady są wyposażone we wkładki piankowe i narzędzia
- Wymiary szuflad płytkich (szerokość x wysokość x głębokość): 522 x 81 x 398 mm
- Wymiary szuflad głębokich (szerokość x wysokość x głębokość): 522 x 166 x 398 mm
- Szuflada z pełnym wysuwem, z teleskopowymi prowadnicami na łożyskach kulkowych i mechanizmem miękkiego domykania szuflad
- Wszystkie szuflady są pojedynczo i dokładnie laminowane
- Minimalne ryzyko przewrócenia dzięki blokadzie wysuwu, która umożliwia otwarcie tylko jednej szuflady blokując wysunięcie kilku szuflad jednocześnie
- Wysokiej jakości, trwałe wkładki piankowe bez szkodliwych substancji chemicznych
- Optymalne dopasowanie umożliwiające swobodne wyjmowanie narzędzi z wkładek piankowych



## Wózek warsztatowy 1 Tool Rebel 9700



### Zawiera następujące wkładki piankowe:

9710



9720

1/4"

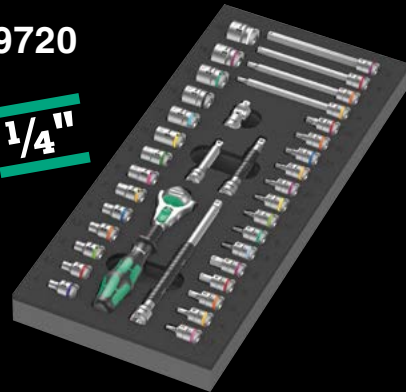

9731



9740



Wyjątkowy wózek warsztatowy w stylistyce Tool Rebel. 5 płytek i 2 głębokie szuflady zapewniają skuteczną, mobilną organizację narzędzi i materiałów. Wyjątkowo wytrzymałe wykonanie dzięki konstrukcji z podwójnymi ściankami i spawanemu korpusowi. Do codziennego użytku w wymagających warunkach warsztatowych. Wyposażony w 4 wkładki piankowe Wera: wkładka piankowa 9710 z wkrętakami Set 1, wkładka piankowa 9720 Zyklop 8000 A Zyklop Set 1, wkładka piankowa 9731 z kluczami płasko-oczkowymi 6003 Joker Set 1, wkładka piankowa 9740 z kluczami trzypiętowymi Set 1.

05150130001 1x Wózek warsztatowy 1 Tool Rebel 9700

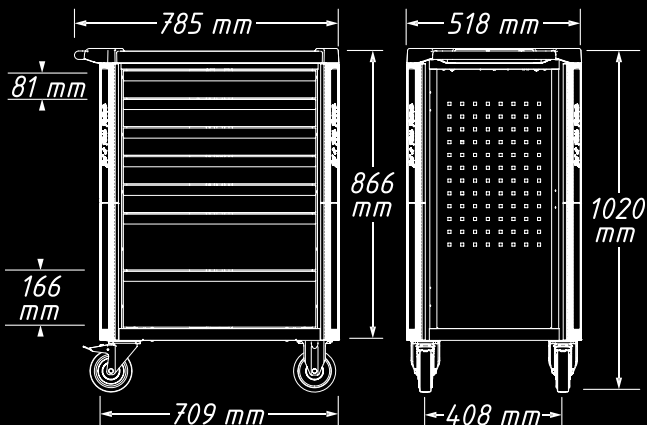



## Wytrzymała konstrukcja do pracy w trudnych warunkach warsztatowych



Dzięki podwójnym ściankom i całkowicie spawanej konstrukcji wózek warsztatowy Tool Rebel jest niezwykle wytrzymały. Zoptymalizowana osłona krawędzi na wszystkich czterech narożnikach zabezpiecza przed uderzeniami dzięki koncepcji wewnętrznej amortyzacji.

## Niezawodne blokowanie, płynna praca



Dwa kółka skrętne wyposażone w podwójną blokadę: hamulec zestawu kołowego zapobiega stoczeniu się wózka, a hamulec łożyska wychylnego zapobiega niezamierzonemu skręceniu zestawów kołowych, np. na powierzchniach pochyłych. Odporne na działanie olejów i kwasów elastyczne rolki

zapewniają płynną pracę. Pierścien ochronny zapobiega wnikaniu zanieczyszczeń i nitek.

## System blokady opracowany w najdrobniejszych szczegółach zapewnia jeszcze większe bezpieczeństwo



Ergonomicznie zaprojektowane boczne położenie zamka zwiększa wygodę obsługi i zabezpiecza klucz oraz zamek przed uszkodzeniem. Wyjątkowo wytrzymały system blokowania bezpiecznie chroni narzędzia przechowywane w wózku warsztatowym przed dostępem osób nieupoważnionych. Zamknięcie centralne za pomocą zamka cylindrycznego. Dwa kluczyki zawarte w dostawie.

## Duża nośność



Nośność dynamiczna wózka warsztatowego wynosi 540 kg, nośność statyczna 1000 kg, a nośność szuflady 25 kg.

## 9710 Wkładka piankowa z wkrętakami, Set 1



Zestaw 18 narzędzi (16 wkrętaków, 2 chwytaki do wkrętów) w dwukolorowej wkładce piankowej do wózka warsztatowego Tool Rebel. Szerokość x wysokość x głębokość: bez narzędzi 344 x 30 x 392 mm, z narzędziami 344 x 47 x 392 mm.

05150101001		
⊖	932 A	1x 1,0x5,5x100; 1x 1,2x7,0x125
⊕	350	1x PH 1x80; 1x PH 2x100; 1x PH 3x150
⊕	350 PH Stubby	1x PH 2x25
⊕	355	1x PZ 1x80; 1x PZ 2x100
⊖	335	1x 0,8x4,0x100; 1x 1,0x5,5x125
⊖	334	1x 1,2x6,5x150
⊖	335 Stubby	1x 1,0x5,5x24,5
⊕	2050 Micro	1x PH 0x40 <sup>1)</sup>
⊖	2035 Micro	1x 0,40x2,5x80
⊖	160 i VDE	1x 0,4x2,5x80 <sup>2)</sup> ; 1x 0,6x3,5x100 <sup>2)</sup>
	1441	1x 4,5-6,0x41,0
	1442	1x 6,0-8,5x41,0
	9810	1x 344,0x30,0x392,0

<sup>1)</sup> Rozmiar 0 wg JCS 0 (Japanese Camera Industrial Standard) zmodyfikowany

<sup>2)</sup> Bez końcówki Lasertip

## 9711 Wkładka piankowa z wkrętakami VDE, Set 1

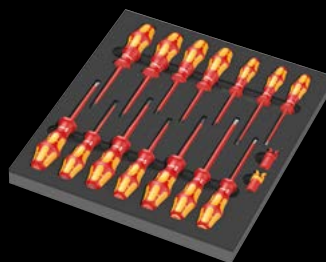

Zestaw 16 wkrętaków izolowanych VDE (14 wkrętaków, 2 chwytaki do wkrętów) w dwukolorowej wkładce piankowej do wózka warsztatowego Tool Rebel. Szerokość x wysokość x głębokość: bez narzędzi 344 x 30 x 392 mm, z narzędziami 344 x 46 x 392 mm.

05150102001		
⊕	162 iS PH VDE	1x PH 1x80; 1x PH 2x100
⊕	165 iS PZ VDE	1x PZ 1x80; 1x PZ 2x100
⊕	165 i PZ/S VDE	1x # 2x100
⊖	160 i VDE	1x 0,4x2,5x80 <sup>1)</sup> ; 1x 0,8x4,0x100; 1x 1,0x5,5x125
⊖	160 iS VDE	1x 0,6x3,5x100
⊖	167 i TORX® VDE	1x TX 10x80; 1x TX 15x80; 1x TX 20x80; 1x TX 25x100; 1x TX 30x100
	1440	1x 4,5-6,0x41,0
	1442	1x 6,0-8,5x41,0
	9811	1x 344,0x30,0x392,0

<sup>1)</sup> Bez końcówki Lasertip

- Wysokiej jakości, trwałe wkładki piankowe bez szkodliwych substancji chemicznych
- Optymalne dopasowanie umożliwiające swobodne wyjmowanie narzędzi z wkładek piankowych
- Odporność na działanie wody i oleju, łatwość czyszczenia i pielęgnacji
- Narzędzia są chronione przed zanieczyszczeniami i uderzeniami

### 9712 Wkładka piankowa z wkrętakami do śrub i wkrętów z gniazdem TORX® z funkcją przytrzymywania, Set 1

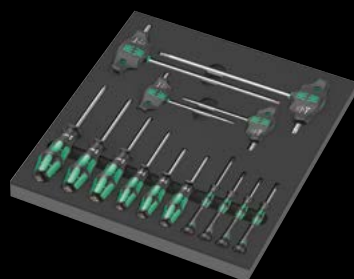

Zestaw 14 wkrętaków do śrub i wkrętów z gniazdem TORX® z funkcją przytrzymywania w dwukolorowej wkładce piankowej do wózka warsztatowego Tool Rebel. Szerokość x wysokość x głębokość: bez narzędzi 344 x 30 x 392 mm, z narzędziami 344 x 46 x 392 mm.

05150103001	
367 TORX® HF	1x TX 8x60; 1x TX 9x60; 1x TX 10x80; 1x TX 15x80; 1x TX 20x100; 1x TX 25x100
2067 TORX® HF Micro	1x TX 4x40; 1x TX 5x40; 1x TX 6x40; 1x TX 7x60
467 TORX® HF	1x TX 20x100; 1x TX 25x100; 1x TX 30x200; 1x TX 40x200
9812	1x 344,0x30,0x392,0

### 9713 Wkładka piankowa z wkrętakami do śrub i wkrętów z gniazdem sześciokątnym, Set 1

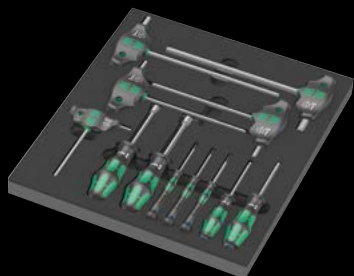

Zestaw 12 wkrętaków do śrub i wkrętów z gniazdem i łbem sześciokątnym w dwukolorowej wkładce piankowej do wózka warsztatowego Tool Rebel. Szerokość x wysokość x głębokość: bez narzędzi 344 x 30 x 392 mm, z narzędziami 344 x 46 x 392 mm.

05150104001	
354	1x 3,0x75; 1x 4,0x75
2054 Micro	1x 1,5x60; 1x 2x60; 1x 2,5x60
454 HF	1x 4x100; 1x 5x100; 1x 6x150; 1x 8x200; 1x 10x200
395 H0	1x 10,0x90; 1x 13,0x90
9813	1x 344,0x30,0x392,0

### 9720 Wkładka piankowa Zyklop 1/4" 8000 A, Set 1



Zestaw 37 narzędzi Zyklop 1/4" w dwukolorowej wkładce piankowej do wózka warsztatowego Tool Rebel. Szerokość x wysokość x głębokość: bez narzędzi 172 x 30 x 392 mm, z narzędziami 172 x 40 x 392 mm.

05150110001	
8000 A	1x 1/4"x152,0
8794 LA	1x 1/4"x150,0
8794 SA	1x 1/4"x75,0
8795 A	1x 1/4"x35,5
8794 A	1x 1/4"x56,0
8790 HMA	1x 4,0x23,0; 1x 4,5x23,0; 1x 5,0x23,0; 1x 5,5x23,0; 1x 6,0x23,0; 1x 7,0x23,0; 1x 8,0x23,0; 1x 9,0x23,0; 1x 10,0x23,0; 1x 11,0x23,0; 1x 12,0x23,0; 1x 13,0x23,0; 1x 14,0x23,0; 1x 15,0x23,0
8767 A HF	1x TX 8x28,0; 1x TX 9x28,0; 1x TX 10x28,0; 1x TX 15x28,0; 1x TX 20x28,0; 1x TX 25x28,0; 1x TX 27x28,0; 1x TX 30x28,0; 1x TX 40x28,0
8740 A HF	1x 3,0x28,0; 1x 4,0x28,0; 1x 4,0x100,0; 1x 5,0x28,0; 1x 5,0x100,0; 1x 6,0x28,0; 1x 6,0x100,0; 1x 8,0x28,0; 1x 8,0x100,0
9820	1x 172,0x30,0x392,0

### 9721 Wkładka piankowa Zyklop 3/8" 8000 B, Set 1



Zestaw 23 narzędzi Zyklop 3/8" w dwukolorowej wkładce piankowej do wózka warsztatowego Tool Rebel. Szerokość x wysokość x głębokość: bez narzędzi 172 x 30 x 392 mm, z narzędziami 172 x 45 x 392 mm.

05150111001	
8000 B	1x 3/8"x199,0
8794 SB	1x 3/8"x125,0
8794 LB	1x 3/8"x200,0
8795 B	1x 3/8"x50,0
8794 B	1x 3/8"x76,0
8790 HMB	1x 6,0x29,0; 1x 7,0x29,0; 1x 8,0x29,0; 1x 9,0x29,0; 1x 10,0x29,0; 1x 11,0x29,0; 1x 12,0x29,0; 1x 13,0x29,0; 1x 14,0x29,0; 1x 15,0x29,0; 1x 16,0x30,0; 1x 17,0x30,0; 1x 18,0x30,0; 1x 19,0x30,0; 1x 20,0x30,0; 1x 21,0x30,0; 1x 22,0x30,0; 1x 24,0x32,0
9821	1x 172,0x30,0x392,0

**Uwaga: wkładki piankowe nie pasują do poprzedniego modelu 05501051001 wózka warsztatowego.**

## 9722 Wkładka piankowa Zyklop 1/2" 8000 C, Set 1

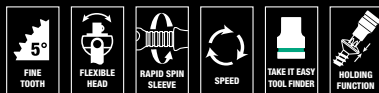

Zestaw 31 narzędzi Zyklop 1/2" w dwukolorowej wkładce piankowej do wózka warsztatowego Tool Rebel. Szerokość x wysokość x głębokość: bez narzędzi 344 x 30 x 392 mm, z narzędziami 344 x 51 x 392 mm.

05150112001		
●	8000 C	1x 1/2"x277,0
●●	8794 LC	1x 1/2"x250,0
●●	8794 SC	1x 1/2"x125,0
●●	8795 C	1x 1/2"x69,0
●●	8794 C	1x 1/2"x52,0
●	8790 HMC	1x 10,0x37,0; 1x 11,0x37,0; 1x 12,0x37,0; 1x 13,0x37,0; 1x 14,0x37,0; 1x 15,0x37,0; 1x 16,0x37,0; 1x 17,0x37,0; 1x 18,0x37,0; 1x 19,0x37,0; 1x 20,0x37,0; 1x 21,0x37,0; 1x 22,0x37,0; 1x 24,0x37,0; 1x 27,0x40,0; 1x 30,0x42,0; 1x 32,0x42,0
○	8740 C HF	1x 4,0x60,0; 1x 4,0x140,0; 1x 5,0x60,0; 1x 5,0x140,0; 1x 6,0x60,0; 1x 6,0x140,0; 1x 7,0x60,0; 1x 8,0x60,0; 1x 10,0x60,0
	9822	1x 344,0x30,0x392,0

## 9723 Wkładka piankowa z kluczami trzpieniowymi nasadowymi Zyklop 3/8" B, Set 1



Zestaw 22 narzędzi Zyklop 3/8" z kluczami trzpieniowymi nasadowymi w dwukolorowej wkładce piankowej do wózka warsztatowego Tool Rebel. Szerokość x wysokość x głębokość: bez narzędzi 172 x 30 x 392 mm, z narzędziami 172 x 39 x 392 mm.

05150113001		
●●	8784 B1	1x 1/4"x3/8"x44,0
●	8767 B HF	1x TX 15x35,0; 1x TX 20x35,0; 1x TX 25x35,0; 1x TX 25x107,0; 1x TX 27x35,0; 1x TX 27x107,0; 1x TX 30x35,0; 1x TX 30x107,0; 1x TX 40x35,0; 1x TX 40x107,0
○	8740 B HF	1x 4,0x35,0; 1x 4,0x107,0; 1x 5,0x35,0; 1x 5,0x107,0; 1x 6,0x35,0; 1x 6,0x107,0; 1x 7,0x38,5; 1x 8,0x38,5; 1x 8,0x100,0; 1x 10,0x38,5; 1x 10,0x100,0
	9823	1x 172,0x30,0x392,0

## Bezpieczne przechowywanie i szybki przegląd zawartości

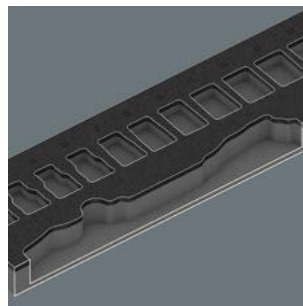

Narzędzia są dobrze osadzone w piance dzięki precyzyjnie wyprofilowanym wycięciom i można je z łatwością wyjąć. Przemysłowe rozmieszczenie elementów zapewnia oszczędność miejsca podczas przechowywania i szybki dostęp do narzędzia.

## 9730 Wkładka piankowa 6000 Joker, Set 1



Zestaw 11 narzędzi z kluczami płasko-oczkowymi z grzechołką 6000 Joker w dwukolorowej wkładce piankowej do wózka warsztatowego Tool Rebel. Szerokość x wysokość x głębokość: bez narzędzi 172 x 30 x 392 mm, z narzędziami 172 x 47 x 392 mm.

05150120001		
	6000 Joker	1x 8x144; 1x 10x159; 1x 11x165; 1x 12x170,7; 1x 13x177; 1x 14x188; 1x 15x200; 1x 16x212; 1x 17x224; 1x 18x235; 1x 19x246
	9830	1x 172,0x30,0x392,0

## 9731 Wkładka piankowa 6003 Joker, Set 1



Zestaw 18 narzędzi z kluczami płasko-oczkowymi 6003 Joker i otwieraczem do butelek Krafftform w dwukolorowej wkładce piankowej do wózka warsztatowego Tool Rebel. Szerokość x wysokość x głębokość: bez narzędzi 344 x 30 x 392 mm, z narzędziami 344 x 58 x 392 mm.

05150121001		
	6003 Joker	1x 6x105; 1x 7x110; 1x 8x115; 1x 9x120; 1x 10x125; 1x 11x135; 1x 12x148; 1x 13x160; 1x 14x167; 1x 15x174; 1x 16x182; 1x 17x190; 1x 18x210; 1x 19x230; 1x 20x230; 1x 21x260; 1x 22x260; 1x 24x280
	Otwieracz do butelek	1x 145
	9831	1x 344,0x30,0x392,0

## 9732 Wkładka piankowa 6004 Joker, Set 1



Zestaw 5 narzędzi z samonastawnymi kluczami płaskimi 6004 Joker w dwukolorowej wkładce piankowej do wózka warsztatowego Tool Rebel. Szerokość x wysokość x głębokość: bez narzędzi 172 x 30 x 392 mm, z narzędziami 172 x 35 x 392 mm.

05150122001	
	6004 Joker XS 1x 7-10 (1/4"-3/8")x117
	6004 Joker S 1x 10-13 (7/16"-1/2")x154
	6004 Joker M 1x 13-16 (1/2"-5/8")x188
	6004 Joker L 1x 16-19 (5/8"-3/4")x224
	6004 Joker XL 1x 19-24 (3/4"-15/16")x256
	9832 1x 172,0x30,0x392,0

## 9740 Wkładka piankowa z kluczami trzpieniowymi, Set 1

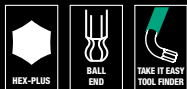

Zestaw 18 kluczy trzpieniowych (do śrub i wkrętów z gniazdem sześciokątnym i TORX®) oraz magnes Wera i kieszonkowa taśma miernicza Stabila (3 m), w dwukolorowej wkładce piankowej do wózka warsztatowego Tool Rebel. Szerokość x wysokość x głębokość: bez narzędzi 172 x 30 x 392 mm, z narzędziami 172 x 44 x 392 mm.

05150140001	
	1x 950/9 Hex-Plus Multicolour 1
○	950 SPKL Multicolour 1x 1.5x90; 1x 2.0x101; 1x 2.5x112; 1x 3.0x123; 1x 4.0x137; 1x 5.0x154; 1x 6.0x172; 1x 8.0x195; 1x 10.0x224
	1x 967/9 TX XL Multicolour 1
⊕	967 SXL TORX® Multicolour 1x TX 8x90; 1x TX 9x101; 1x TX 10x112
⊕	967 SPKXL TORX® Multicolour 1x TX 15x123; 1x TX 20x137; 1x TX 25x154; 1x TX 27x172; 1x TX 30x195; 1x TX 40x224
	1x 9500 1x 48.0
	1x Taśma miernicza kieszonkowa STABILA® BM 100, 3 m, artykuł 19570 1x 3000,0
	1x 9840 1x 172,0x30,0x392,0

## Dwukolorowa wkładka piankowa



Po wyjęciu narzędzia widoczna jest pianka w kolorze jasnoszarym. Dzięki temu można szybko zauważyć brak narzędzia.

## 9750 Wkładka piankowa Kraftform Kompakt i Tool-Check PLUS, Set 1



Zestaw 57 narzędzi (Tool-Check PLUS (39 narzędzi), Kraftform Kompakt 60 (16 narzędzi) i rękojeść z uchwytem do bitów z elastycznym trzpieniem), w dwukolorowej wkładce piankowej do wózka warsztatowego Tool Rebel. Szerokość x wysokość x głębokość: bez narzędzi 172 x 30 x 392 mm, z narzędziami 172 x 59 x 392 mm.

05150150001	
	1x Tool-Check PLUS
○	8001 A 1x 1/4"x87.0
●	813 1x 1/4"x78
⊕	889/4/1 K 1x 1/4"x50
○	870/1 1x 1/4"x25 <sup>1)</sup>
●	8790 HMA 1x 5.5x23.0; 1x 6.0x23.0; 1x 7.0x23.0; 1x 8.0x23.0; 1x 10.0x23.0; 1x 12.0x23.0; 1x 13.0x23.0
⊕	851/1 TZ 2x PH 1x25; 3x PH 2x25; 1x PH 3x25
⊕	855/1 TH 1x PZ 1x25; 3x PZ 2x25; 1x PZ 3x25
⊕	867/1 TZ TORX® 1x TX 10x25; 1x TX 15x25; 1x TX 20x25; 1x TX 25x25; 1x TX 30x25; 1x TX 40x25
⊕	867/1 Z TORX® B0 1x TX 10x25; 1x TX 15x25; 1x TX 20x25; 1x TX 25x25; 1x TX 30x25
○	840/1 Z 1x 3.0x25; 1x 4.0x25; 1x 5.0x25; 1x 6.0x25; 1x 8.0x25
●	800/1 TZ 1x 1.0x5.5x25
	1x Kraftform Kompakt 60
●	816 R 1x 1/4"x119
⊕	851/4 Z 1x PH 1x89; 1x PH 2x89; 1x PH 3x89
⊕	855/4 Z 1x PZ 1x89; 1x PZ 2x89; 1x PZ 3x89
⊕	867/4 Z TORX® B0 1x TX 10x89; 1x TX 15x89; 1x TX 20x89; 1x TX 25x89; 1x TX 30x89
●	800/4 Z 1x 1.0x5.5x89
○	840/4 Z 1x 3.0x89; 1x 4.0x89; 1x 5.0x89; 1x 6.0x89
	Zestaw rzepów 70 1x 50.0x70.0
	1x Rękojeść z uchwytem do bitów 1/4" extra slim, z elastycznym trzpieniem 393 S 1x 1/4"x173,5
	1x 9850 1x 172,0x30,0x392,0

**Uwaga: wkładki piankowe nie pasują do poprzedniego modelu 05501051001 wózka warsztatowego.**



## 9780 Wkładka piankowa ze szczypcami KNIPEX, Set 1



Zestaw 3 szczypiec (szczypce uniwersalne KNIPEX, chromowane, szczypce nastawne do rur nowej generacji KNIPEX Cobra®, chromowane, szczypce tnące boczne o zwiększonym przełożeniu KNIPEX, chromowane), w dwukolorowej wkładce piankowej do wózka warsztatowego Tool Rebel. Szerokość x wysokość x głębokość: bez narzędzi 172 x 30 x 392 mm, z narzędziami 172 x 38 x 392 mm.

05150180001		
	Szczypce uniwersalne KNIPEX 03 05 180	1x 180
	Szczypce nastawne do rur nowej generacji KNIPEX Cobra® 87 05 250	1x 250
	Szczypce tnące boczne o zwiększonym przełożeniu KNIPEX 74 05 160	1x 160
9880		1x 172,0x30,0x392,0

## 9781 Wkładka piankowa ze szczypcami KNIPEX, Set 2

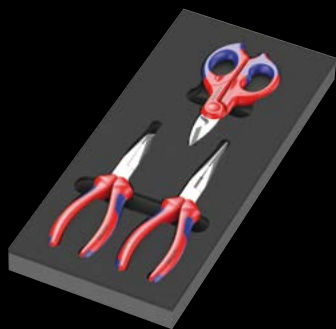

Zestaw 3 szczypiec (1 szczypce tnące półokrągłe (wydłużone typu „bociani dziób”) KNIPEX, szczypce dla mechaników KNIPEX, nożyczki dla elektryków KNIPEX), w dwukolorowej wkładce piankowej do wózka warsztatowego Tool Rebel. Szerokość x wysokość x głębokość: bez narzędzi 172 x 30 x 392 mm, z narzędziami 172 x 38 x 392 mm.

05150181001		
	Szczypce tnące półokrągłe (wydłużone typu „bociani dziób”) KNIPEX 26 15 200	1x 200
	Szczypce dla mechaników KNIPEX 38 25 200	1x 200
	Nożyczki dla elektryków KNIPEX 95 05 155	1x 155
9881		1x 172,0x30,0x392,0

## 9782 Wkładka piankowa z narzędziami do pobijania Set 1



Zestaw 6 narzędzi (młotek ślusarski PICARD® (500 gr), 4 oznaczone kolorystycznie wybijaki zawleczek RENNSTEIG, oznaczone kolorystycznie wybijaki zawleczek RENNSTEIG, przecinak ślusarski RENNSTEIG), w dwukolorowej wkładce piankowej do wózka warsztatowego Tool Rebel. Szerokość x wysokość x głębokość: bez narzędzi 172 x 30 x 392 mm, z narzędziami 172 x 35 x 392 mm.

05150182001		
	Młotek ślusarski PICARD® 500 g, 0000101-500	1x 500,0
○	Oznaczone kolorystycznie wybijaki zawleczek RENNSTEIG Exklusiv	1x 452 003 6 RC, 3,0x150; 1x 452 004 6 RC, 4,0x150; 1x 452 006 6 RC, 6,0x150; 1x 452 008 6 RC, 8,0x150
●	Przecinak ślusarski RENNSTEIG 310 250 1	1x 25,0x13,0x23,0
9882		1x 172,0x30,0x392,0

## 9783 Wkładka piankowa z pilnikami PFERD, Set 1

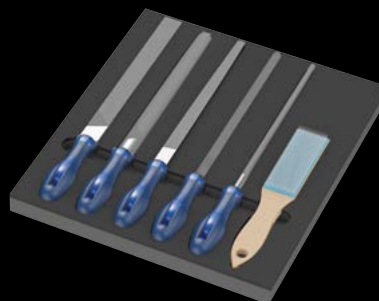

Zestaw 6 pilników (pilnik czworokątny PFERD PF1142 250 nacięcie 2, pilnik półokrągły ostro zakończony PFERD PF 1152SP 250 nacięcie 2, pilnik okrągły PFERD PF1162 250 nacięcie 2, pilnik płaski tępo zakończony PFERD PF1112 250 nacięcie 2, pilnik trójkątny PFERD PF 1132 250 nacięcie 2, szczotka do pilników PFERD HBF ST 0,15), w dwukolorowej wkładce piankowej do wózka warsztatowego Tool Rebel. Szerokość x wysokość x głębokość: bez narzędzi 344 x 30 x 392 mm, z narzędziami 344 x 42 x 392 mm.

05150183001		
	Pilnik warsztatowy czworokątny PFERD PF1142 250, nacięcie 2	1x 250
	Pilnik warsztatowy półokrągły, ostro zakończony PFERD 1152SP 250, nacięcie 2	1x 250
	Pilnik warsztatowy okrągły PFERD 1162 250, nacięcie 2	1x 250
	Pilnik warsztatowy płaski, tępo zakończony PFERD 1112 250, nacięcie 2	1x 250
	Pilnik warsztatowy trójkątny PFERD 1132 250, nacięcie 2	1x 250
	Szczotka do pilników PFERD HBF, drut stalowy Ø 0,15	1x 232
9883		1x 344,0x30,0x392,0